

DEXP

РУКОВОДСТВО ПОЛЬЗОВАТЕЛЯ

DEXP

LED-ТЕЛЕВИЗОР

F42B8000H

F50B8000H

F55B8000H

Содержание

Введение	1
Комплектация.....	1
Установка подставки.....	1
Важные меры предосторожности	3
Приступая к работе	7
Передняя панель телевизора.....	7
Задняя панель телевизора.....	8
Инструкции по подключению.....	10
Использование ПДУ	11
Установка батареек в ПДУ.....	11
Дальность действия ПДУ.....	11
Схема ПДУ.....	12
Команды ПДУ.....	13
Базовые функции	15
Включение телевизора в первый раз.....	15
Использование меню.....	16
Подключение к сети.....	22
Цифровой медиаплеер	26
Технические характеристики	27
Приложение	28

Комплектация

- | | | |
|--------------|--------------------------------------|----------------------|
| 1. Телевизор | 3. Руководство пользователя | 5. Болты (M4×12) × 4 |
| 2. Подставка | 4. 3D-очки × 2 (42", 50")
4 (55") | 6. Пульт ДУ |
| | | 7. Батарейки × 2 |

Установка подставки

! Внимание

Аккуратно поместите ТВ экраном вниз на ровную мягкую поверхность, чтобы предотвратить повреждение экрана.

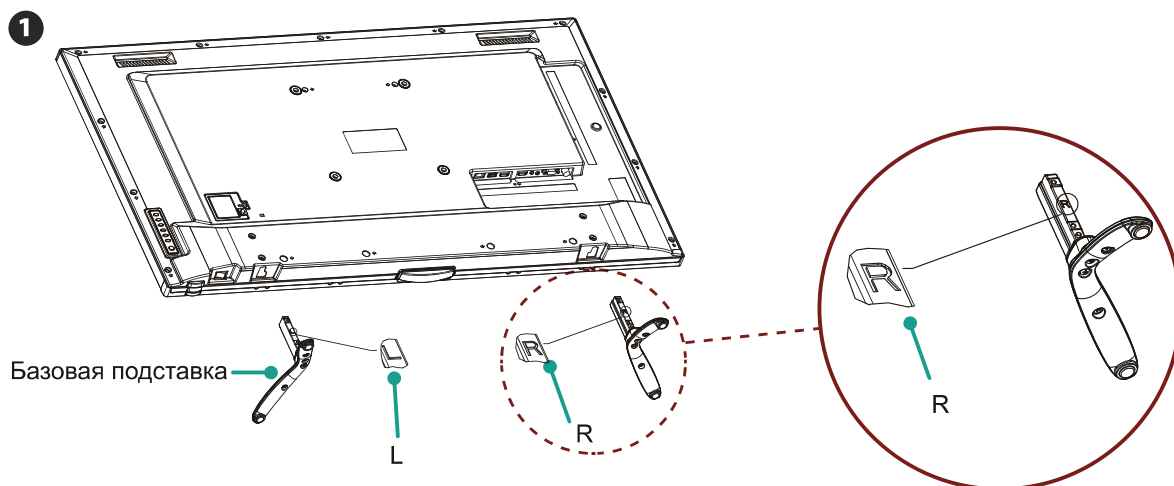

Установите части подставки в разъемы на нижней части телевизора.

ВНИМАНИЕ: Части подставки должны быть установлены в соответствии с отметками направлений, нанесенными на них. Если смотреть на телевизор сзади, часть подставки с пометкой **L** должна быть установлена в левый разъем, а с пометкой **R** - в правый.

2

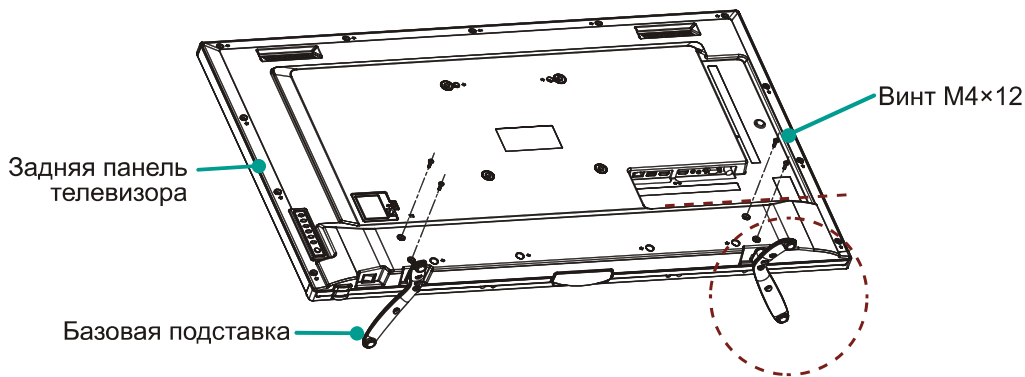

Совместите основание подставки с отверстиями на нижней части задней панели телевизора, закрепите основание подставки к телевизору плотно с помощью 4 винтов M4 × 12.

Примечание

Все изображения даны исключительно для справки, фактический внешний вид устройства может отличаться.

▶ Настенный кронштейн (не в комплекте)

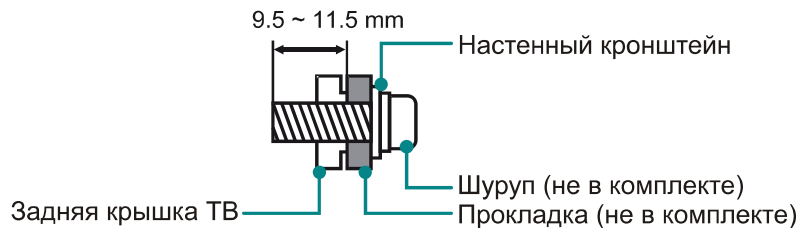

Стандарт VESA (мм)	200 × 200 (42")
	400 × 200 (50")
	400 × 400 (55")
Размер настенного шурупа (мм)	M6

Важные меры предосторожности



Этот символ предупреждает о том, что внутри устройства есть детали, находящиеся под высоким напряжением и есть возможность получить удар электрическим током.



Этот символ предупреждает о важных инструкциях по управлению и уходу в руководстве пользователя.



ОСТОРОЖНО

ОПАСНОСТЬ ПОРАЖЕНИЯ
ЭЛЕКТРИЧЕСКИМ ТОКОМ



Не открывайте заднюю крышку. Внутри нет частей, обслуживаемых пользователем. Только квалифицированные специалисты могут осуществлять ремонт устройства.

Утилизация использованного электрического и электронного оборудования



Упаковка и электрические товары должны быть переработаны соответствующим образом, а не утилизированы как бытовой мусор. Пожалуйста, передайте данное оборудование в соответствующий пункт сбора для переработки электрического и электронного оборудования. Обеспечив правильную утилизацию данного продукта, Вы можете предотвратить потенциально опасные для окружающей среды и для здоровья человека эффекты, которые могли бы быть вызваны непригодной утилизацией данного продукта. Переработка материалов поможет сохранить природные ресурсы. Пожалуйста, выбрасывайте от старое электрическое и электронное оборудование с бытовыми отходами. Для получения более подробной информации о переработке этого продукта, пожалуйста, свяжитесь с вашими местными органами ЖКХ или с магазином, где был приобретен продукт.



Неправильное использование батареек может привести к риску травм и повреждений устройства. Не подвергайте батареи воздействию высоких температур, таких как солнце или открытые источники тепла



Устройство не следует подвергать воздействию воды и высокой влажности. Не ставьте на телевизор и около него предметы, наполненные водой, или источники тепла.



Кабель питания должен находиться в легкой доступности, чтобы его можно было отключить от сети в любой момент

Предупреждение

Если телевизор не установлен на достаточно устойчивой поверхности, он может быть потенциально опасным из-за падения. Многие травмы, особенно это важно для детей, можно избежать, соблюдая простые меры предосторожности, такие как:

- Использование подставок или креплений, рекомендованных производителем.
- Используйте только ту мебель, на которой можно безопасно установить телевизор.
- Не размещайте телевизор на высокой мебели (например, шкафы или книжные шкафы) без дополнительных креплений.
- Не устанавливайте телевизоры на ткани или других материалах, размещенных между телевизором и поверхностью мебели.
- Расскажите детям об опасности, которой они подвергаются, взбираясь на мебель, чтобы дотянуться телевидения или ПДУ.

Важные замечания

Пожалуйста, прочтите следующие важные замечания для вашего телевизора и сохраните руководство пользователя для дальнейшего использования.

Всегда следуйте всем предупреждениям и инструкциям, указанным на экране телевизора.

1. Примечание о безопасности и эксплуатации

Прочитайте и соблюдайте все правила техники безопасности и эксплуатации, а также сохраните их для обращения в будущем.

2. Обращайте внимание на предупреждения

Соблюдайте все предупреждения на приборе и в инструкции по эксплуатации.

3. Уход

Отключите телевизор от сети перед тем как протереть. Не используйте чистящие средства, абразивы или аэрозоли. Очистители могут привести к повреждению корпуса и экрана. Используйте слегка влажную ткань для чистки.

4. Настенный кронштейн

Настенные крепления не входят в комплектацию. Вы можете приобрести настенное крепление в магазине. Внимательно подбирайте подходящее настенное крепление.

5. Вода и влага

Избегайте брызг или капель жидкости на устройстве. Предметы, наполненные жидкостью, такие как вазы, не должны быть размещены на телевизоре.

6. Установка

Не размещайте телевизор на неустойчивых передвижных подставках или столе. Размещение ТВ на неустойчивых поверхностях может привести к падению телевизора, и серьезным травмам, а также повреждению телевизора. Используйте только подставку, настенное крепление или стол, рекомендуемые изготовителем или продавцом.

7. Вентиляция

Щели и отверстия в корпусе предназначены для вентиляции и обеспечения надежной работы телевидения и защиты его от перегрева. Не закрывайте вентиляционные отверстия в корпусе и никогда не устанавливайте телевизор в ограниченном пространстве, например, во встроенных шкафах без вентиляции. Оставьте не менее 10 см зазор со всех сторон устройства.

8. Источник питания

Данный телевизор работает только от источника питания, указанного на маркировке. Если вы не уверены в типе электропитания, которое подается в ваш дом, обратитесь к специалистам в магазине или в местную энергетическую компанию.

9. Сетевой кабель

Шнуры питания должны прокладываться таким образом, чтобы исключить возможность наступить на него, но не под мебелью или полом. Кабель питания используется и для экстренного отключения и должен быть легко доступен.

10. Гроза

Для обеспечения дополнительной защиты данного телевизора во время грозы или когда он оставлен без присмотра и не используется в течение длительного периода времени, отключите его от розетки и отсоедините антенну и кабель антенны и цифрового телевидения. Это позволит предотвратить повреждения телевизора из-за молнии или скачков напряжения в сети.

11. Линии электропередач

Внешняя антенна не должна быть расположена в непосредственной близости от воздушных линий электропередачи или других осветительных и силовых сетей, или там, где она может упасть на такие линии или сети. Где установке наружной антенной системы следует позаботиться, чтобы она не касалась таких силовых линий или сетей, т.к. контакт с ними может быть смертельно опасным.

12. Перегрузка

Не перегружайте розетки и удлинители, так как это может привести к пожару или поражению электрическим током.

13. Попадание предметов и жидкостей

Никогда не вставляйте какие-либо предметы в этот телевизор через отверстия, т.к. они могут коснуться точек с опасным напряжением или вызвать короткое замыкание, что может привести к пожару или поражению электрическим током. Не допускайте попадания любой жидкости на поверхность или внутрь телевизора.

14. Заземление внешней антенны

Если внешняя антенна или кабельная система подключена к телевизору, убедитесь, что антенна или кабельная система заземлены так, чтобы обеспечить защиту от скачков напряжения и статического электричества.

15. Обслуживание

Не пытайтесь ремонтировать телевизор самостоятельно, как открытие или снятие панелей может привести к поражению электрическим током или другим травмам. Обращайтесь только к квалифицированным специалистам.

16. Повреждения, требующие ремонта

Отключите телевизор от розетки и обратитесь к квалифицированному персоналу в следующих случаях:

(A) При включении питания - Шнур питания или вилка повреждены.

(B) Если была пролита жидкость или какие-либо предметы попали в телевизор.

(C) Если прибор подвергся воздействию дождя или воды.

(D) Если телевизор не работает нормально при соблюдении инструкций по эксплуатации. Пользуйтесь только теми способами управления, которые описаны в руководстве, поскольку неправильная настройка параметров может привести к повреждению устройства и часто требует длительной работы квалифицированного специалиста для восстановления телевизора.

(E) если уронили или его корпус был поврежден.

17. Запасные части

При необходимости замены деталей, убедитесь, что мастер использует запасные части, указанные изготовителем или те, которые имеют те же характеристики, что и оригинальные детали. Несанкционированная замена может привести к возгоранию, поражению электрическим током или другим проблемам.

18. Испытание на безопасность

По завершении любого обслуживания или ремонта телевизора, попросите специалиста провести проверку безопасности, чтобы определить, что телевизор находится в безопасном рабочем состоянии.

19. Источники тепла

Устройство должно быть расположено вдали от источников тепла, таких как радиаторы, обогреватели, печи или другие устройства (включая усилители), которые выделяют тепло.

При случае установки телевизора на стене или в огороженной зоне

Убедитесь, что ваш телевизор имеет достаточную циркуляцию воздуха. Обеспечьте достаточное пространство вокруг телевизора, как показано ниже. Избегайте эксплуатации телевизора при температуре ниже 41 ° F (5 ° C).

Установка с помощью подставки

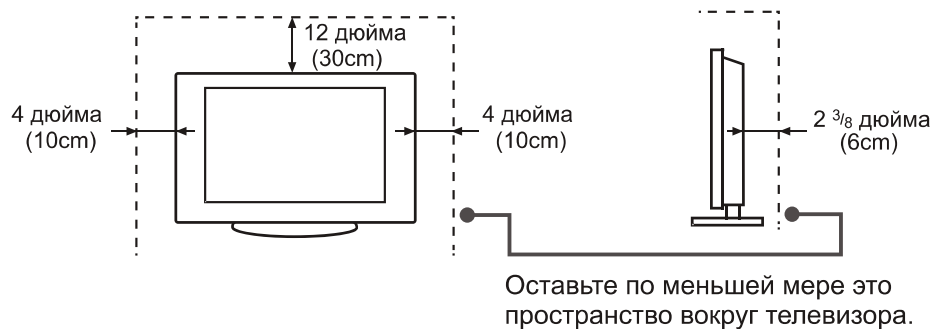

Установка на стене

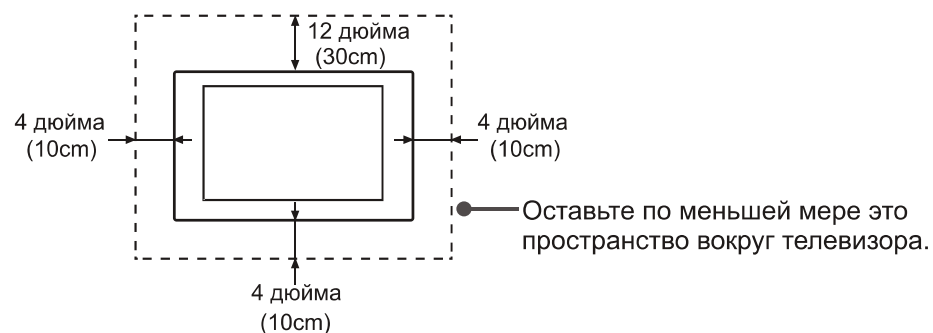



Никогда не устанавливайте телевизор следующим образом:

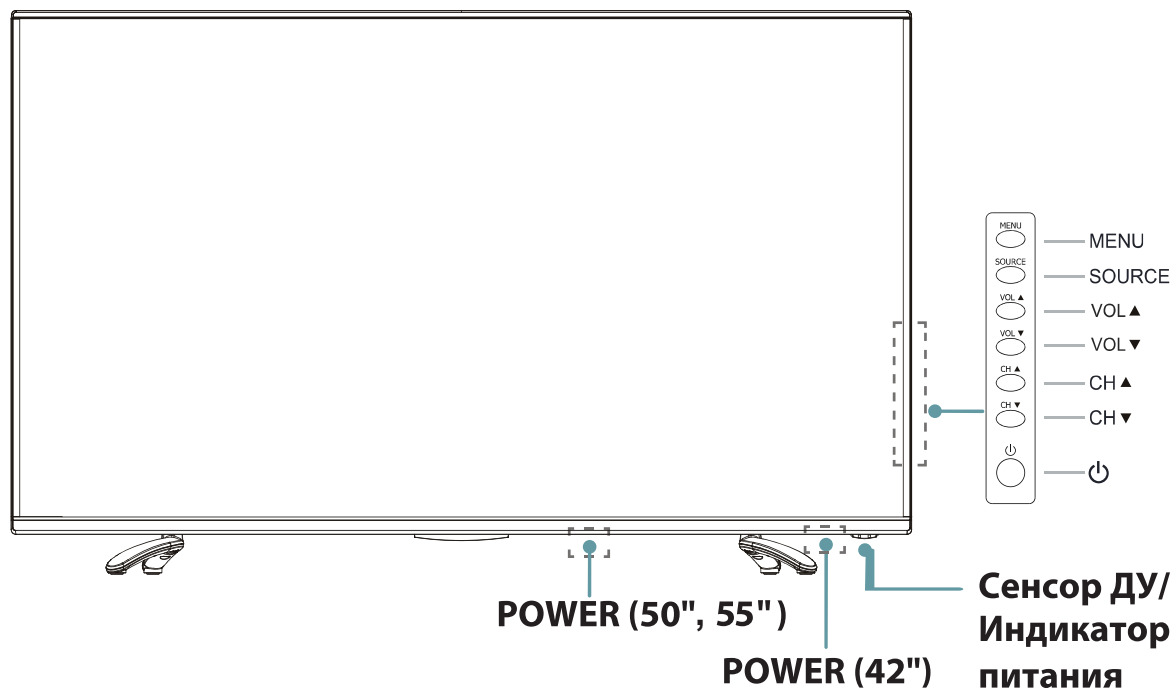

ВНИМАНИЕ: Недостаточная циркуляция воздуха может привести к перегреву телевизора и выходу его из строя

Передняя панель телевизора



Пункт	Описание
Индикатор питания	Красный - режим ожидания, Синий - телевизор включен
Сенсор ДУ	Для приёма сигнала пульта ДУ
MENU	Показ главного меню телевизора
SOURCE	Переключение между различными источниками сигнала
VOL ▲/▼	Регулятор громкости
CH ▲/▼	Переключатель каналов
POWER 	Вкл./Выкл. телевизор

Примечание

- Изображения приведены лишь для ознакомления.
- Не включайте-выключайте телевизор много раз в течение короткого времени, это может привести к неправильной работе телевизора.

Задняя панель телевизора

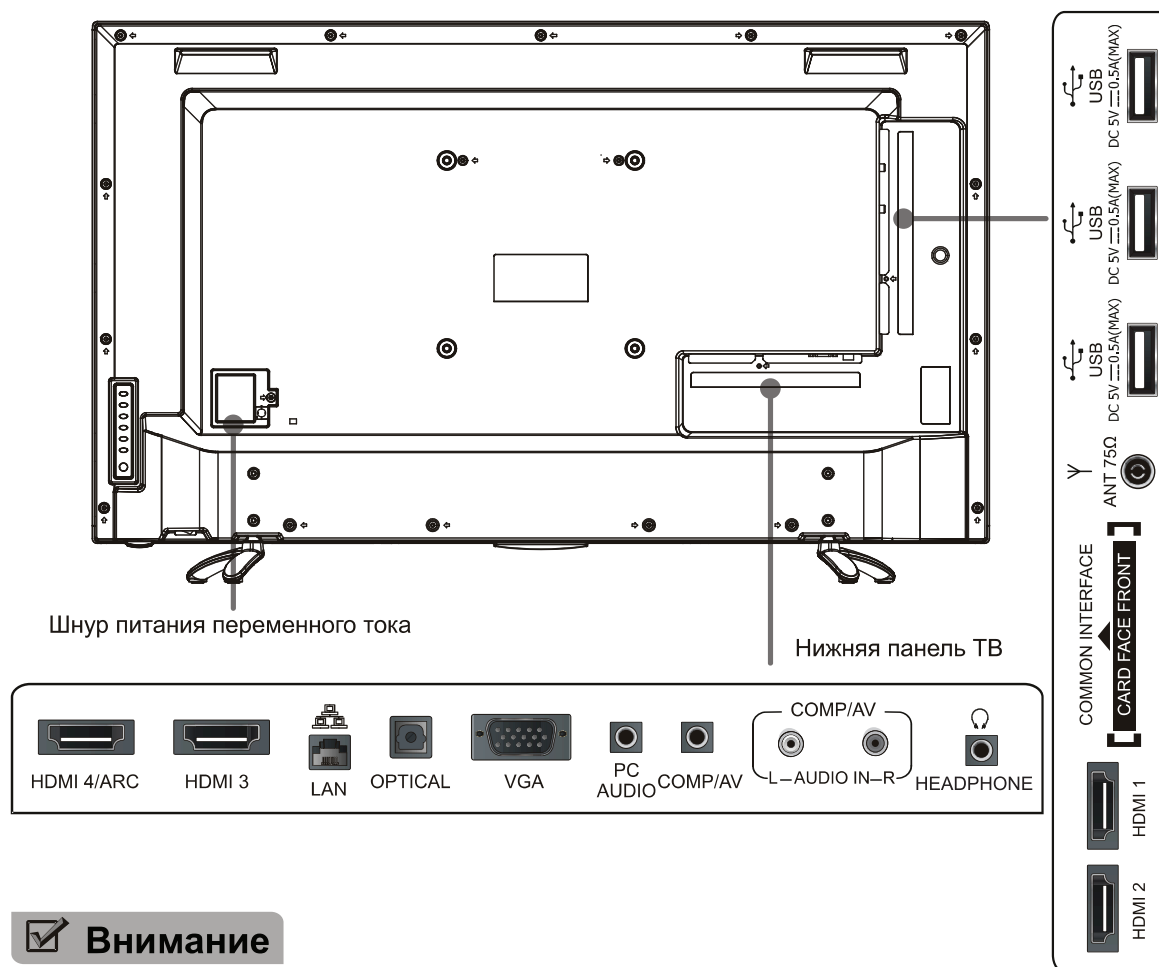

Внимание

проверьте подключение всех штекеров и разъемов перед началом работы. Плохое соединение может повлиять на качество звука и изображения.

- ▶ **DEBUG** Лишь для сервисного использования.
- ▶ **ANT** Подключение внешней VHF/UHF антенны

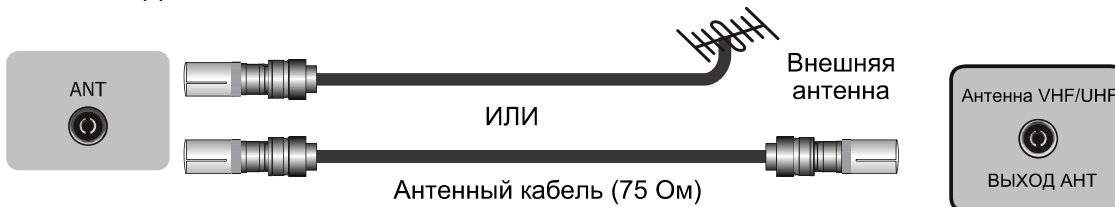

- ▶ **LAN** Подключение Ethernet кабеля к сети Интернет



Задняя панель телевизора

Сигнал	Разъем	Кабели	Внешнее оборудование	Краткое описание
ANT				Подключение внешней VHF/UHF антенны
HDMI				Подключите внешнее оборудование по HDMI кабелю
COMP/AV	 	Зеленый		Подключение внешнего оборудования по компонентному видео кабелю и левому, правому аудио кабелям
		Синий		
		Красный		
		Белый		
		Красный		
		Зеленый		
		Белый		
		Красный		
VGA	VGA			Подключите VGA кабель от вашего ПК для использования телевизора в качестве монитора. Подключите аудио кабель от ПК.
	PC Audio			
USB				Подключение USB носителя для просмотра фото, воспроизведение музыки и видео
OPTICAL				Подключение внешней аудиосистемы по оптическому кабелю
LAN				Подключение Ethernet кабеля для доступа к сети Интернет
Наушники				Подключение наушников
CI	ОБЩИЙ ИНТЕРФЕЙС КАРТА СПЕЛЕРДИ	КАРТА САМ ← КАРТА СИ		Подключение CI модуля (зависит от телевизора)

Инструкции по подключению

● Подключение антенны

Для просмотра телевизионных каналов необходимо, чтобы сигнал поступал из следующих источников:

- Внешняя VHF / UHF антенна.

● Подключение HDMI

Поддержка цифровых соединений между HDMI устройствами, такими как PVR, DVD, Blu-Ray, HD-DVD, AV приемниками и цифровыми устройствами).

Отдельное подключение для звука не требуется.

Что такое HDMI?

Внимание

Некоторые устройства, такие как DVD или PVR плееры используют HDMI. Пожалуйста, обратитесь к руководству пользователя этого устройства.

- HDMI, или High-Definition Multimedia интерфейс – это интерфейс высокого разрешения, с помощью которого можно передавать цифровые аудио-и видеосигналы по одному кабелю без сжатия.
- «Мультимедийный интерфейс» будет более точным названием для этого особенно потому, что он позволяет использовать несколько каналов цифрового аудио (5.1 каналов).
- Используйте HDMI разъем для подключения HDMI совместимых устройств. Если внешнее устройство имеет DVI, то используйте DVI-HDMI кабель (или адаптер) для подключения.

● Подключение компонентов устройства (DVD / PVR)

Подключение компонентных видео и аудио кабелей. Подключите один конец кабеля к компонентному входу ("Y" (зеленый), "PB" (синий), "PR" (красный)) находится на задней панели телевизора, а другой конец к соответствующему компонентному видеовыходу на устройстве-источнике сигнала (PVR, DVD и т.д.)

Y, PB и PR разъемы компонентных устройств (PVR или DVD) иногда имеют маркировку Y, B-Y и R-Y или Y, CB и CR. (Цвета для входов и кабелей должны соответствовать на обоих устройствах.)

Внимание

Для некоторых устройств, такие как PVR или DVD плеер требуется выбрать тип сигнала "Компонент / YPBPR". (Пожалуйста, обратитесь к руководству по эксплуатации этого устройства.)

● Подключение внешних аудио / видео устройств

Подключите кабель видео RCA к соответствующему внешнему A/V устройств, таких как видеомагнитофон, DVD-или видеокамера. Подключите аудио RCA разъемы "R (правый / красный) - AUDIO – и L (левый / белый) "и видео кабель с желтым разъемом к соответствующим разъемам на задней панели телевизора.

● Подключение к компьютеру

Подключите D-Sub кабель к "VGA" разъему на задней панели телевизора, а другой конец к видеокарте компьютера. Подключите стерео аудио кабель к "AUDIO" на задней панели телевизора, а другой конец к разъему "Audio Out" на звуковой карте на компьютере.

В первую очередь это устройство предназначено для использования в качестве ЖК-телевизора. При использовании в качестве монитора, а также при возникновении проблем с совместимостью, пожалуйста, свяжитесь с производителем ПК.

● Подключение USB-устройств передачи данных

Подключите USB-устройство для просмотра фотографий, прослушивания музыки, просмотра фильмов. Этот разъем USB также может быть использован для обслуживания и обновления программного обеспечения телевизора.

● Подключение цифрового аудио

Подключите оптический аудио устройства к данному разъему (Требуется Toslink оптический кабель).

● Подключение наушников

Наушники могут быть подключены к разъему для наушников на боковой панели телевизора.

● Подключение сети Интернет

Подключите кабель Ethernet для доступа к сети или Интернет. В телевизоре также имеется модуль беспроводной связи. Для получения дополнительной информации см. раздел "Настройка сети".

● Подключение модуля CI +

Вставьте модуль CI + в соответствующий разъем, вы можете просматривать платные каналы или некоторые HD каналы. Пожалуйста, свяжитесь с поставщиком услуг по поводу приобретения модуля CI + и смарт-карты.

Установка батареек в ПДУ

1. Переверните ПДУ вверх ногами, нажмите на крышку отсека для батареек в соответствии с направлением ребристых полосок. Крышка отсека для батареек будет удалена.
2. Установите батарейки в соответствии с маркировкой.
3. Поставьте крышку на место.

❶ Легко нажмите и сдвиньте

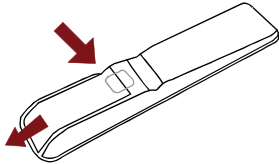

❷ Вставьте батарейки

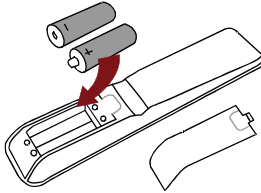

❸ Легко нажмите и сдвиньте

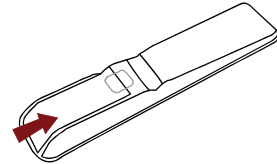

✓ Примечания

- Утилизируйте батарейки в соответствии с правилами утилизации электрических и электронных изделий. Не бросайте батарейки в огонь.
- Не используйте одновременно старые и новые батарейки или батарейки различных типов.
- Если батарея повреждена или имеются признаки утечки жидкости, немедленно извлеките ее и прекратите использование. Если жидкость попала на кожу, промойте водой.
- Если ПДУ не будет использоваться в течение долгого времени, извлеките батарейки.
- Батарейки не следует подвергать сильному нагреванию, оставлять рядом с открытым огнем или источниками тепла.

Дальность действия пульта дистанционного управления

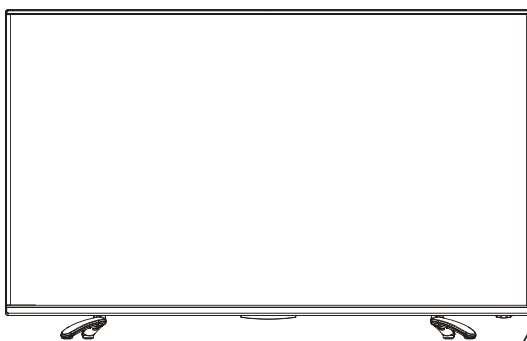

1. Максимальная дистанция работы ПДУ – 8 метров.
2. Угол эффективной работы ПДУ – до 30 градусов по горизонтали или до 15 по вертикали.



Схема ПДУ



Команды ПДУ

● Включение и выключение телевизора

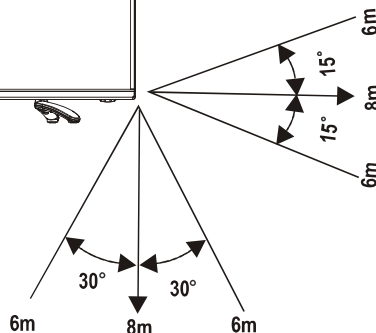
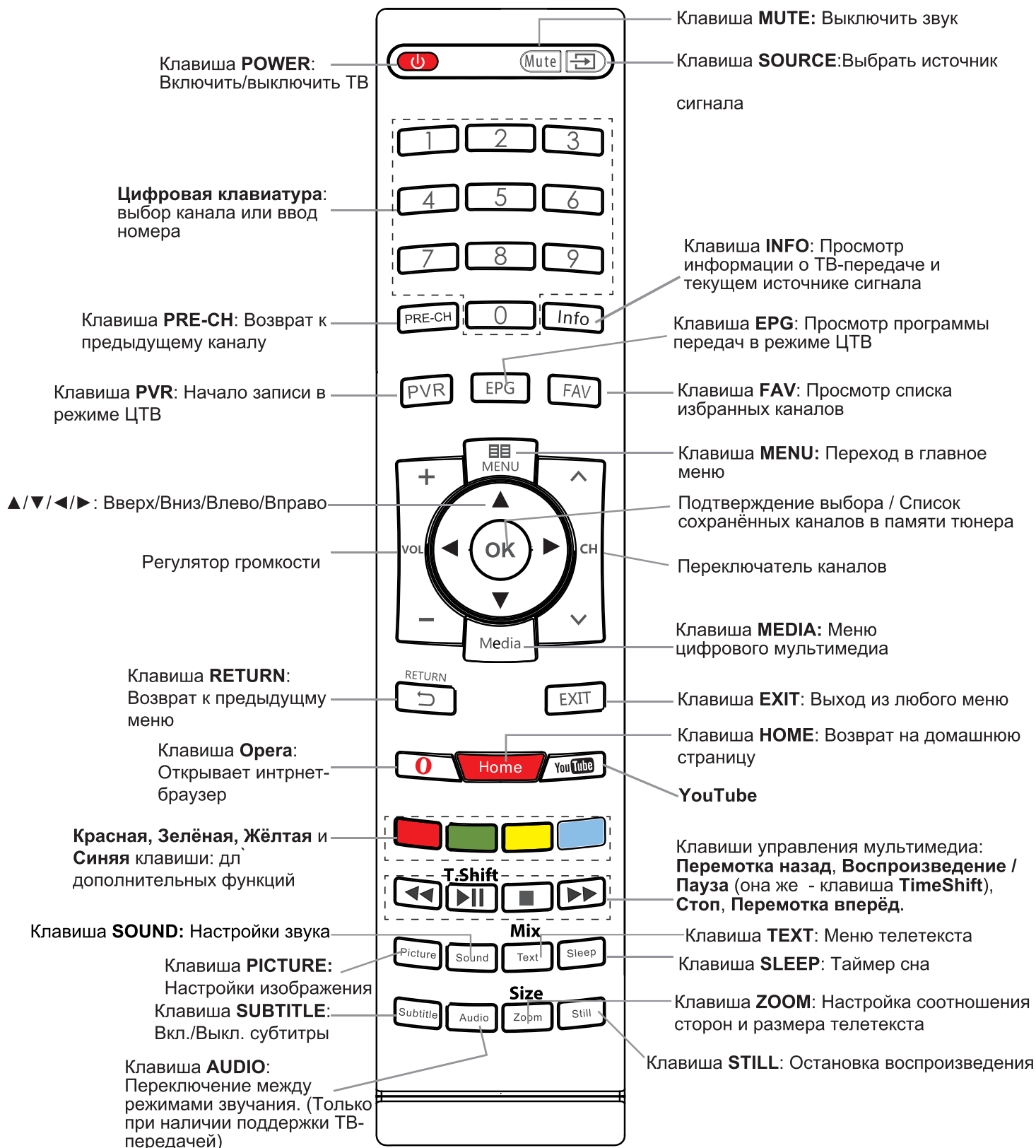
Чтобы включить телевизор, сначала подключите телевизор к розетке сети переменного тока и внешней антенне, затем включите питание, нажав **[POWER]** на передней правой стороне устройства. Выключение: Нажмите кнопку **[POWER]** на задней панели или на пульте дистанционного управления для выключения телевизора. Нажмите еще раз, чтобы включить.

⚠ Предупреждение

Когда ваш телевизор выключен и находится в режиме ожидания, питание к нему все еще поступает. Для полного отключения питания, вытащите шнур из розетки.

● Выбор источника сигнала

- Выберите источник входного сигнала в зависимости от видео устройства, подключенного к телевизору.

- Для выбора источника входного сигнала:

Нажмите кнопку **[Source]**. В появившемся списке источников сигнала, нажмите кнопки **[▲ / ▼]** для выбора источника, а затем нажмите кнопку **[OK]** для подтверждения выбора.

☑ Альтернативный способ

- Нажмите кнопку **[HOME]**, чтобы перейти к главному экрану, после выберите данный параметр с помощью кнопок **[▲/▼/◀/▶]**.

- Нажмите кнопку **[Media]**, чтобы напрямую перейти к режиму медиа

- Нажмите кнопку **[O]** / **[YouTube]** для переключения к интерфейсу браузера напрямую, если сеть подключена.

● Переключение каналов

Нажмите кнопку **[CH ▲ / CH ▼]**, чтобы переключиться между каналами. Или нажмите цифровые кнопки для выбора канала. Например, для выбора канала 12, нажмите [1], затем нажмите [2].

☑ Альтернативный способ

- Нажмите кнопку **[OK]** для отображения списка каналов, когда нет меню на экране. Нажмите кнопку **[Красная / Зеленая]**, чтобы обратиться к последней / следующей странице. Нажмите **[▲ / ▼]** для выбора канала, а затем нажмите **[OK]** для просмотра выбранного канала. Нажмите **[Желтую]** кнопку для отображения списка. Нажмите кнопку **[▲ / ▼]** для выбора и нажмите **[OK]** для подтверждения.

- Нажмите кнопку **[FAV]** кнопку, чтобы просмотреть Избранные каналы. Нажмите **[◀ / ▶]**, чтобы выбрать список избранных каналов. Затем нажмите **[Желтую]** кнопку, чтобы добавить канал. Если вы хотите добавить еще один канал, выберите его с помощью кнопок **[CH ▲ / CH ▼]**, а затем нажмите **[Желтую]** кнопку, чтобы добавить его. Нажмите кнопки **[красная / зеленая]** для перехода на страницу вверх / вниз и нажмите кнопку **[▲ / ▼]** для выбора канала в списке. Если вы хотите удалить канал, можете нажать **[Желтую]** кнопку, чтобы стереть его. Для просмотра канала нажмите **[▲ / ▼]**, а затем нажмите кнопку **[OK]** для просмотра выбранного канала.

- Нажмите кнопку **[PRE-CH]** для перехода к последнему просмотренному каналу.

● Отображение информации о канале

Нажмите **[INFO]** для просмотра информации о канале.

● Регулировка громкости

Нажмите кнопку **[VOL ▲ / VOL ▼]** для увеличения или уменьшения громкости. Нажмите кнопку **[Mute]**, чтобы выключить звук. Нажмите кнопку **[Mute]** еще раз, чтобы включить звук снова.

● Выбор звукового режима

Нажмите кнопку **[SOUND]**, чтобы выбрать между 4 различными предварительно настроенными звуковыми режимами: стандартный, музыка, речь и пользовательский (настраиваемый режим). Пользовательский режим сохраняет предпочтительные настройки звука после установки частот с помощью эквалайзера, который расположен в под-меню Аудио.

● Выбор режима изображения

Нажмите кнопку **[PICTURE]**, чтобы выбрать из 5 различных предварительно настроенных режимов изображения: стандартный, мягкий, светлый, игра и пользовательский (настраиваемый режим). Пользовательский режим автоматически сохраняет персональные настройки после настроек яркости, цвета и контрастности.

● Выбор формата экрана

Нажмите **[ZOOM]** для изменения формата экрана (4:3, Авто, 16:9)

● Стоп-кадр тв

Нажмите на кнопку **[STILL]** для остановки изображения.

● Выбор таймера сна

Нажмите кнопку **[SLEEP]** несколько раз, чтобы установить желаемый период времени, прежде чем телевизор выключится автоматически. Для отмены, нажмите кнопку **[SLEEP]** несколько раз, пока не появится параметр Выкл.

● Аудио настройки (в режиме ATB)

При нажатии кнопки **[SOUND]** кнопки на экране телевизора будут отображаться Аудио опции, такие как моно или стерео режимы (Это зависит от каждого конкретного канала).

● Текст

Вы можете выбрать язык телетекста в меню языковых настроек (зависит от конкретного канала, предоставляет ли он несколько вариантов на выбор).

● Наложение

В режиме телетекста, нажмите кнопку MIX для одновременного отображения телетекста и телевидения.

● PVR

PVR позволяет пользователю легко записывать цифровые телеканалы для последующего просмотра. Функция используется только при ЦТВ источнике сигнала. Файловая система дисков должна быть FAT32 или NTFS. PVR не может быть использован, если не подключен внешний носитель данных. Вы можете записывать непосредственно в момент просмотра, а можете назначать время записи по EPG.

● Электронный телегид (EPG) (только в режиме ЦТВ)

Нажмите кнопку **[EPG]** для отображения информации о канале в список программ.

Нажмите кнопку **[▲ / ▼]** для выбора каналов и нажмите **[OK]** для подтверждения. Нажмите кнопку **[◀ / ▶]** для выбора программы.

Нажмите **[Красную / Зеленую]** кнопки для выбора записи / напоминания.

1. Нажмите **[▲ / ▼]** для выбора времени.

2. Нажмите кнопку **[◀ / ▶]**, настройки параметров.

- Выбор и установка даты, времени и тип записи или напоминание:

Нажмите кнопку **[◀ / ▶]**, чтобы перейти к программе, для которой требуется установить напоминание или запись, а затем нажмите кнопку **[0 ~ 9]** введите нужные цифры.

- Тип расписания:

Вы можете выбрать между Напоминанием и Записью.

- Тип повтора: Вы можете выбрать один из различных вариантов:

Один раз, Ежедневно и Еженедельно. Если выбран еженедельный режим, вы можете нажать для **[▲ / ▼ / ▶ / ▶]** выберите дни и нажмите кнопку **[OK]** для подтверждения.

3. Нажмите кнопку **[◀ / ▶]**, выберите Добавить и нажмите **[OK]** для подтверждения. Нажмите **[Синюю]** кнопку, чтобы отобразить расписание и программы, выбранные для записи и напоминания. Вы можете просмотреть записанную программу в режиме Media, нажмите **[■]** для остановки записи и *.rvg файл будет сохранен. Эти файлы могут быть воспроизведены в режиме просмотра медиа. Пожалуйста, обратите внимание, что телевизор будет записывать программу даже в режиме ожидания.

☑ Примечание

Удаление старых файлов не поддерживается телевизором, Вам может понадобиться подключить устройство к компьютеру, чтобы удалить ненужные файлы.

● TimeShift

Эта опция позволяет пользователю просматривать программы, идущие в прямом эфире ЦТВ с задержкой. Проще говоря, вы можете записать программу на USB или другой носитель данных. Необходимо подключить flash или внешний жесткий диск размером не менее чем 2 Гб. В противном случае запись не будет осуществлена. Обратите внимание, что TimeShift в меню настроек должен быть установлен в режиме Вкл.

Нажмите кнопку **[T.shift]** для включения TimeShift, **[▶|▶]** для паузы tv-программы, нажмите повторно для воспроизведения. Нажмите кнопку **[◀ ◀]** для перемотки назад и кнопку **[▶▶]** для перемотки вперед. Нажмите кнопку **[■]** для выхода из режима Timeshift и просмотра телепрограмм в реальном времени.

Включение телевизора в первый раз

При первом включении на экране телевизора появляется меню настройки телевизора. С его помощью вы можете выбрать язык, страну, часовой пояс, режим использования, настроить сеть и каналы.

- Убедитесь, что у вас:

Установлены батарейки в пульте дистанционного управления.

Подключена антенна или кабель.

Подключен кабель питания.

- Нажмите кнопку **[POWER]**, чтобы включить телевизор, первое, что вы увидите - мастер настройки телевизора.

- Навигация по меню осуществляется **[▲/▼/◀/▶]**, подтверждение выбора – нажатием кнопки **[OK]**.

Выбор языка - выберите нужный язык для меню. После выбора языка нажмите Далее для дальнейшей настройки телевизора.

Выбор страны - выберите страну, в которой вы будете использовать телевизор.

Выбор часового пояса - Выберите часовой пояс в соответствии с вашим регионом.

Выбор режима - Выберите режим использования: режим дом или режим магазин. Как пользователю, вам рекомендуется режим Дом.

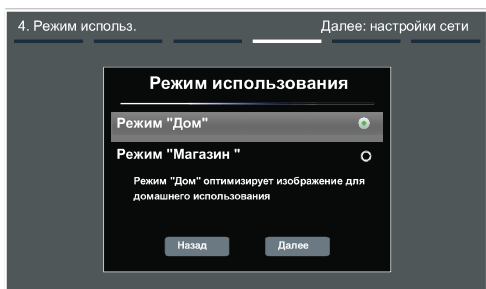

Настройка сети - Подключите телевизор к сети.

Когда вы дойдете до интерфейса настройки сети, появится сервисное сообщение, прочитать которое вы сможете с помощью навигационных клавиш. Согласившись с условиями использования телевизора, Вы можете установить подключение к сети (LAN) с Ethernet или беспроводной сети. Отказавшись от условий использования, вы перейдете к поиску каналов.

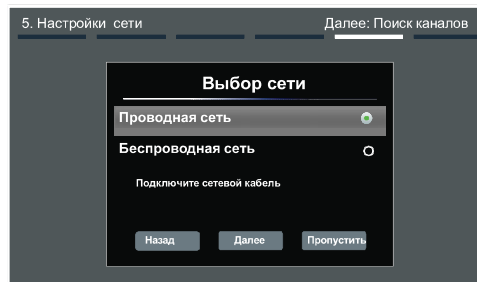

Примечания

- Если вы выбрали проводную сеть, пожалуйста, убедитесь, что вы подключили сетевой кабель к разъему для локальной сети на задней панели телевизора.
- Если вы пропустите настройку сети, то перейдете напрямую к поиску каналов.

Поиск каналов – Подключите антенну или кабель, начнется поиск и сохранение каналов.

- На экране Поиск канала, если Вы выберете "Пропустить", ваш телевизор закончит поиск каналов.
- В зависимости от условий приема, сохранение каналов может занять до 15 минут и более. Для остановки поиска нажмите кнопку «Стоп».

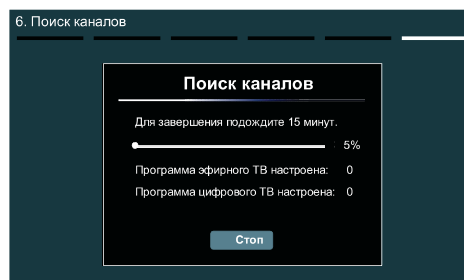

Примечание

Если вы хотите заново запустить мастера установки заново, вам нужно зайти в меню, выбрать соответствующий пункт, ввести пароль и начать повторное сканирование каналов.

После поиска будет отображен интерфейс завершения поиска со статистикой по найденным цифровым и антенным каналам. Нажмите Завершить для завершения.

Использование меню

1. Нажмите кнопку **[MENU]**, чтобы открыть главное меню.
2. Нажмите кнопку **[▲/▼]** для выбора пункта меню, а затем нажмите кнопку **[▶/OK]**, чтобы войти в подменю.
3. В каждом меню, вы можете:
 - Нажмите кнопку **[▲/▼]** для выбора параметра для настройки.
 - Нажмите кнопку **[◀/▶]** для установки его значения.
 - Нажмите кнопку **[▶/OK]** для входа в подменю, нажмите **[Возврат]** для возврата в предыдущее меню.
4. Нажмите кнопку **[Выход]**, для выхода из этого меню.

Примечание

меню в руководстве пользователя может немного отличаться от реального.



Использование меню настроек изображения



Настройки изображения, позволяют пользователю оптимизировать качество изображения на телевизоре.

Режим изобр. - Для настройки режима изображения и улучшения его качества, нажмите кнопку **[MENU]**, а затем выберите режим изображения: Яркий, Стандартный, Мягкий, и Пользовательский.

Яркий: Выберите яркий режим для более удобного просмотра изображения в условиях яркого освещения.

Стандарт: Выберите Стандартный режим, который обеспечивает оптимальный просмотр телевидения для стандартного вещания, кабельных или спутниковых программ.

Мягко: Выберите режим плавного снижения контрастности и яркости изображения для просмотра в темноте.

Пользовательский: Выберите режим пользователя для использования собственных настроек. Самостоятельно задайте значения параметров Яркость, Контраст, Цвет, Четкость и Подсветка.

Яркость (в пользовательском режиме) - регулировка общей яркости изображения.

Контраст (в пользовательском режиме) - Регулировка соотношения между черным и белым.

Насыщенность (в пользовательском режиме) - регулировка насыщенности цвета.

Оттенок - регулировка телесных тонов, чтобы они выглядели естественно. (Только в системе NTSC)

Резкость - настройка оптимальной резкости изображения.

Фоновая подсветка - Регулировка подсветки в соответствии с условиями освещения. Обратите внимание, что эта опция не доступна в 3D-режиме.

Режим подсветки: выбор между ручным и адаптивным режимами.

Регулировка подсветки: Это доступно только при ручном режиме подсветки.

Дополнительные настройки - расширенные настройки изображения.

Цветовая температура: Настройка температуры цвета (стандартно, тепло, холодно).

Шумоподавление: Снижает уровень шума от подключенных устройств. Можно выбрать одно из следующих значений уровня шумоподавления: Авто, Выкл, Низкий, Средний и Высокий.

Адаптивная яркость: автоматическая настройка яркости (Отключено, Низко, Средне, Высоко).

Компенсация дрожания изображения: улучшение движущихся изображений.

3D - обеспечивает воспроизведение 3D-фильмов и телевизионных шоу, с помощью 3D-очков. Пожалуйста, обратитесь к разделу 3D для получения дополнительной информации.

Примечания

- Когда 3D-видео смотрят под люминесцентными лампами (50 ~ 60 Гц), может быть заметно незначительное дрожание, поэтому, пожалуйста, настройте освещение ли выключите свет.
- Некоторые функции, такие как масштабирование, недоступны при просмотре 3D-фильмов и телевизионных шоу.
- Этот телевизор поддерживает функцию автоматического определения общих 3D-форматов при подключении к HDMI 1.4 совместимых источников. Другие источники 3D требует ручной настройки.
- Расположитесь прямо перед телевизором во время просмотра 3D-фильмов и ТВ-шоу.

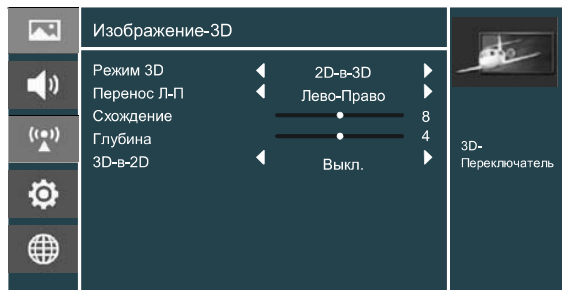

Режим 3D: Просмотр 3D фильмов и программ.

- **Выкл.:** При просмотре 2D-видео, эта опция должна быть выбрана.
- **2D в 3D:** телевизор может конвертировать обычные 2D программы в 3D программы. Вы можете просматривать объемное изображение в 3D очках.
- **Рядом:** выбор 3D режима.
- **Сверху и снизу:** выбор 3D режима.

Примечания

- Если формат 3D сигнал передается в режиме Frame Packing, изображение будет отображаться в соответствии с разрешением входного сигнала. Например: если входной сигнал 1280 × 720, будет отображаться изображение 720р. Входной сигнал 1920 × 1080 будет отображаться в формате 1080р.

- Если формат 3D сигнала идет в формате Лево-Право, Верх-Низ, изображение будет 960 × 1080 или 1920 × 540 соответственно.

Обмен лево-право: Смена правого изображение на левое и наоборот. (Недоступно, когда 3D-режим отключен и в 2D в 3D режиме)

Конвергенция: Отрегулируйте 3D изображение (Доступно только в 3D-видео формате)

Глубина: Регулировка восприятия глубины изображения. (Доступно только при режиме 2D в 3D)

3D в 2D: Если эта опция включена, все сигналы 3D-формата будут отображаться в 2D форме. (Доступно только при в 3D режиме)

Сброс настроек изображения - сброс всех настроек изображения к их заводским значениям.

Меню Аудио

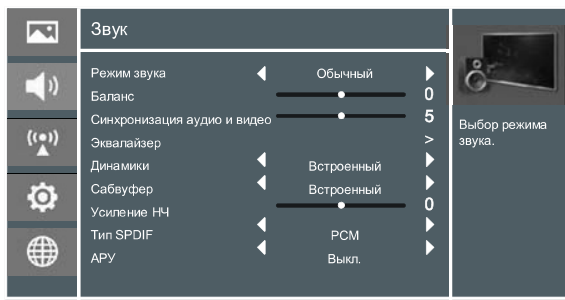

Настройка звука позволяет пользователю оптимизировать аудио телевизора.

Режим звука - выбор режима звука основываясь на личных предпочтениях: Стандарт, Речь Пользователь и Музыка.

Баланс - Регулирует относительный уровень громкости динамиков.

Lip-Sync - Настройка синхронизации изображения и звука.

Эквалайзер - Пользовательская настройка звука на разных частотах.

Динамик – Включение или выключение внешнего или внутреннего динамиков.

Сабвуфер Включение и выключение сабвуфера

Bass Boost - регулирует нижние частоты. Эта опция не будет доступна при выключенном сабвуфере.

Тип SPDIF - Выбор формата цифрового аудиовыхода. Возможны три варианта для выбора: Откл, Dolby Digital и PCM.

Автогромкость – автоматическая регулировка громкости.

Сброс аудио настроек - сброс всех настроек звука к их заводским значениям.

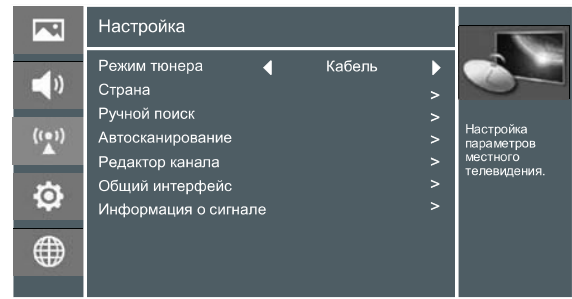

Выбор источника ТВ: Антенна или Кабель.

Страна - Выберите страну

Ручной поиск - Ручной поиск и сохранение каналов. Если данная функция была заблокирована, вам придется ввести пароль.

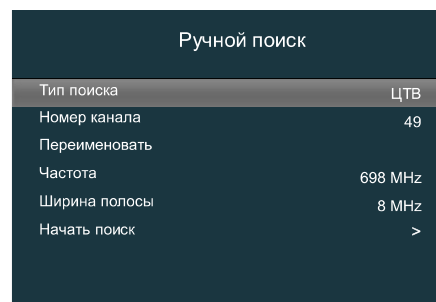

Тип поиска: Вы можете выбрать ручной ATV поиск или ручной ЦТВ поиск.

Номер канала: Отображение номера канала.

Имя канала: Отображение названия канала.

Начать поиск: Нажмите кнопку [▶] для начала ручного поиска.

Авто поиск - Используется для автоматического поиска и сохранения всех доступных каналов.

Примечание

Автоматическая настройка займет несколько минут, пожалуйста, подождите пока она закончится.

Редактирование - Позволяет редактировать телевизионные программы.

Переименовать: Нажмите [Зеленую] кнопку для вызова меню переименования. Нажмите [Желтую] кнопку для переключения между регистрами. Нажмите кнопки [▲ / ▼ / ◀ / ▶] для выбора символов и нажмите клавишу [OK] для подтверждения. Если вы хотите удалить символ, нажмите [красную] кнопку. Затем нажмите [Зеленую] кнопку для сохранения нового имени.

Пропуск канала: Нажмите [Желтую] кнопку, чтобы пропустить выбранный канал, нажмите еще раз для отмены пропуска.

CI интерфейс - Просмотр информации о смарт-модуле

Информация о сигнале - Просмотр информации о сигнале (доступно только в ЦТВ режиме)

Меню настроек

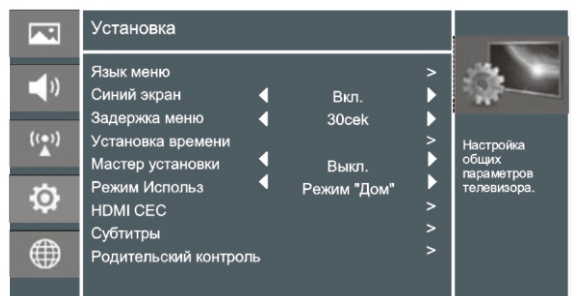

Язык меню - Установка языка экранного меню.

Синий экран - Включение синего фона во время отсутствия сигнала. (Доступно только в режиме ТВ)

Задержка меню - Установка времени показа меню (от 10 сек до 60 сек).

Установка времени - Установка времени и даты.

Часовой пояс: Выбор часового пояса.

Время: установка текущей даты, времени и включения / выключения таймера.

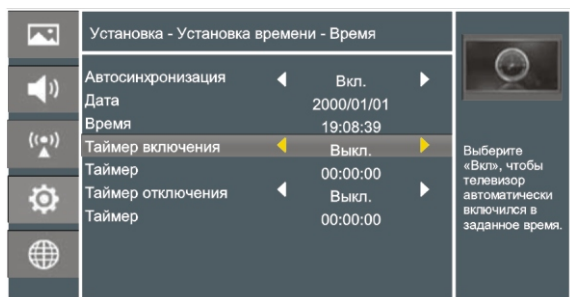

- **Автоматическая синхронизация:** Автоматическая синхронизация времени и даты в соответствии с сигналом ЦТВ.
- **Дата:** Установка текущего года / месяца / дня.
- **Время:** Установка времени.
- **Таймер включения:** Когда выбрано "Вкл", Вы можете установить время включения телевизора автоматически.
- **Таймер:** Когда выбрано "Вкл", Вы можете установить время выключения телевизора автоматически.

Таймер сна: Отключение телевизора по истечению времени (10-120 минут)

Мастер настройки: Включение мастера настройки при последующем включении телевизора.

Пользовательский режим: Дом или Магазин

HDMI СЕС: Управление HDMI устройствами с ПДУ телевизора

Функция СЕС: Нажмите кнопку [▶], чтобы установить включить или выключить функцию HDMI СЕС.

Автоматическое отключение: Все HDMI устройства выключаются, когда вы выключаете телевизор.

Автоматическое включение: Все HDMI устройства включаются, когда вы включаете телевизор.

Поиск устройств: Нажмите кнопку [ОК], чтобы выбрать устройство, подключенное к телевизору.

VGA - Настройка положения изображения ПК. (Доступно только в VGA режиме).

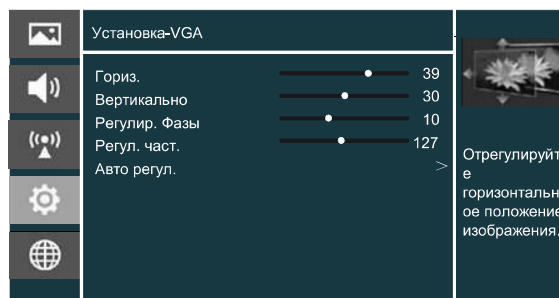

Авто регул.: Синхронизация входного сигнала автоматически.

Гориз.: настройка горизонтального положения изображения.

Вертикально: Настройка вертикального положения изображения.

Регул. част.: Настройка VGA часов в соответствии с часами ПК.

Регулир. Фазы: Отрегулируйте VGA фазу в соответствии с ПК.

Компонент (доступна только в режиме Компонентный)

Фаза: Настройка фокуса стабильного изображения.

Сброс настроек компонента: Сбросить настройки компонентного входа к их заводским значениям.

Субтитры - Позволяет регулировать положение субтитров.

Аналоговые субтитры Вы можете выбрать одну из трех опций: откл, выкл и вкл. (Доступно только в режиме АТВ)

Родительский контроль - ограничение доступа детей к неподходящим программам.

Пароль по умолчанию [0000]. Вы можете изменить пароль в меню смены пароля.

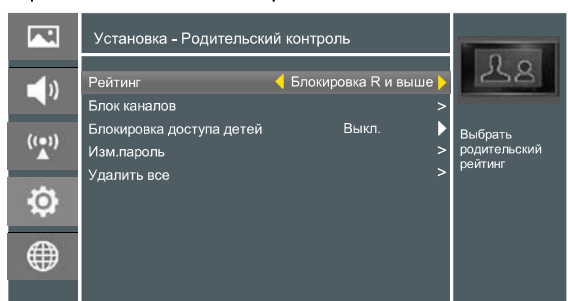

Родительский Рейтинг: Эта функция позволяет настроить схемы блокировки, чтобы заблокировать определенные каналы и рейтинги. Она действует в соответствии с информацией от канала, поэтому, если сигнал содержит неверную информацию, эта функция работать не будет.

- **Блокировать все:** Все программы блокируются.
- **Нет блокировки:** Ни одна из программ не заблокирована.
- **Блок R и выше:** Все "R" программы заблокированы.
- **Блок AV и выше:** взрослая аудитория, много насилия, 15 лет и старше.
- **Блок MA и выше:** только взрослая аудитория, 15 лет и старше.
- **Блок M и выше:** только взрослая аудитория, настоятельно рекомендован родительский контроль.
- **Блок PG и выше:** Родительский контроль рекомендован.
- **Блок G и выше:** Все зрители.

Блок каналов: Блокировка канала предназначена для предотвращения просмотра детьми неподходящих программ.

Нажмите кнопку [▲/▼] для выбора каналов, которые Вы хотите заблокировать, и нажмите кнопку [OK] для подтверждения. Значок блокировки появится справа от канала, канал заблокирован.

Блокировка доступа детей: Нажмите кнопку [◀/▶] выберите Вкл. или Выкл. Кнопки на самом телевизоре станут неактивны, будет работать только MENU и цифровые клавиши на ПДУ.

Изм.пароль: Чтобы установить или изменить пароль сделайте следующее.

1. Нажмите кнопку [OK] для входа в подменю.
2. Введите новый пароль с помощью кнопок [0 ~ 9].
3. Введите новый пароль с помощью кнопок [0 ~ 9] еще раз для подтверждения.

Удалить все: перезагрузка телевизора. Будут сброшены все каналы и настройки.

Time-Shift - Позволяет настраивать функции TimeShift. Когда функция отключена, кнопка **T.Shift** на ПДУ неактивна.

Версия прошивки - просмотр информации о версии программного обеспечения. В некоторых случаях пользователю требуется обновить прошивку.

Восстановить заводские настройки - восстановление заводских настроек телевизора.

Меню настройки сети

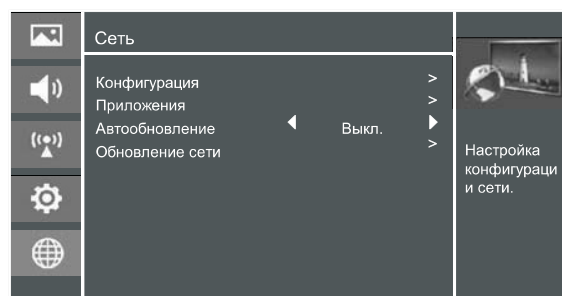

Конфигурация - вы можете сразу выбрать конфигурацию сети.

Интернет подключение - Выберите Вкл. или Выкл. А выключенном состоянии выбор следующих опций будет недоступен.

Интерфейс - Позволяет выбрать тип подключения: беспроводной и Ethernet.

Информация - Отображение информации о конфигурации сети.

Настройка IP - Настройки IP-адреса, маски подсети, шлюза, перв. и втор. DNS.

Проверка соединения - Нажмите [OK] для теста состояния сети.

Приложения -Сеть Приложения

DLNA: Включение и выключение DLNA.

Дополнительные устройства: разрешение или запрет подключения мобильных устройств.

Авто обновление – Когда включено, обновление будет включено автоматически при подключении к сети.

Обновление сети – Обновление ПО по сети.

Примечания

- Обновление программного обеспечения также может быть выполнено с помощью загрузки последней версии программного обеспечения на запоминающее устройство USB.
- Пожалуйста, будьте осторожны, не отключайте питание и не извлекайте USB диск до полного обновления. Телевизор включится автоматически после завершения обновления программного обеспечения. Когда обновление программного обеспечения будет завершено, видео и аудио настройки будут восстановлены до значений по умолчанию, и ваши персональные настройки будут удалены. Мы советуем вам записывать свои настройки, чтобы можно было легко восстановить их после обновления.

Настройка сети (авто)

Автоматическая настройка сети используется при подключении телевизора к сети, которая поддерживает DHCP. Чтобы настроить кабельное подключение телевизора к сети автоматически, выполните следующие действия:

1. Подключите телевизор к локальной сети, как описано в предыдущем разделе.
2. В меню Сеть выберите Настройка и нажмите **[OK]** для входа в подменю.
3. Включите подключение к Интернету и нажмите **OK** для входа.
4. Выберите Настройки IP и нажмите кнопку **[OK]**, чтобы начать настройку.



5. Укажите тип адреса Авто.
6. Все необходимые значения будут указаны автоматически.
7. Если значения не вводятся автоматически, проверьте руководства пользователя для модема и маршрутизатора на предмет сведений, позволяющих автоматическое назначение IP-адресации DHCP. Или выполните действия, приведенные ниже для ручной настройки подключения к сети.

Настройка сети (вручную)

Автоматическая настройка сети используется при подключении телевизора к сети, для которой требуется статический IP-адрес.

Получение значений настроек сетевого подключения

Для получения значений параметров сетевого подключения на большинстве ПК, выполните следующие действия:

1. Щелкните правой кнопкой мыши на значок сети в правой нижней части экрана.
2. Во всплывающем меню, выберите Состояние.
3. В диалоговом окне выберите вкладку Поддержка.
4. На вкладке Поддержка, нажмите кнопку Подробности. Будут отображены значения настроек подключения.

Как настроить сеть вручную

Для настройки сетевого подключения вашего телевизора вручную, выполните следующие действия:

1. Выполните шаги с 1 по 5 в "Как настроить сеть автоматически".
2. Выберите тип адреса вручную.



3. Нажмите **[▲/▼]** для выбора IP-адреса и нажмите кнопку **[◀/▶]** для перемещения курсора в поле ввода. Затем нажмите кнопки 0 ~ 9 для ввода чисел.
4. Нажмите кнопку **[MENU]** для выхода из IP-адреса и нажмите кнопку **[▲/▼]** для выбора следующего параметра.
5. Когда закончите, нажмите кнопку **[Menu]** для возврата в предыдущее меню.
6. Выберите Проверку соединения, чтобы проверить подключение к Интернету.

Подключения к сети

➤ Подключение к проводной сети

Вы можете подключиться к проводной сети одним из следующих способов:

- Вы можете подключить телевизор к LAN с помощью LAN разъема на задней панели вашего телевизора. Обратитесь к иллюстрации ниже

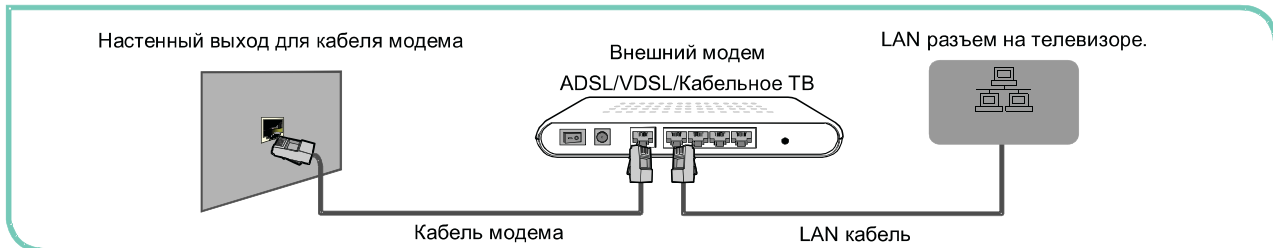

- Вы также можете подключить ваш телевизор, соединив LAN кабелем LAN разъем на вашем телевизоре с LAN разъемом на роутере. Обратитесь к иллюстрации ниже.

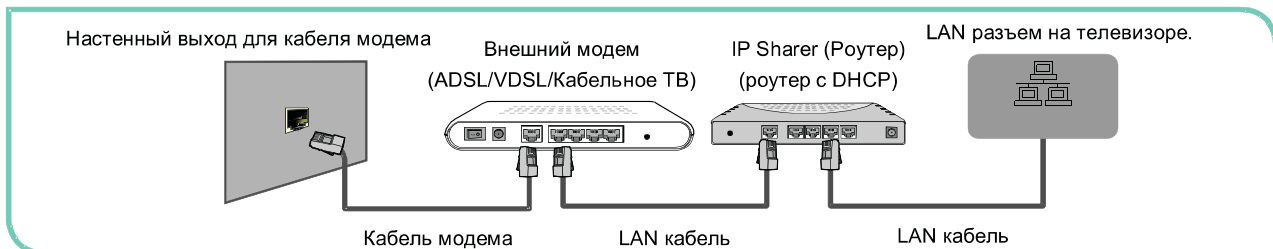

- В зависимости от того, как подключена ваша сеть, вы можете подключить телевизор к сети LAN напрямую. Обратитесь к иллюстрации ниже.



Если у вас есть режим динамической сети, следует использовать модем ADSL или маршрутизатор, который поддерживает Dynamic Host Configuration Protocol (DHCP). Модемы и маршрутизаторы, поддерживающие DHCP автоматически предоставляют IP-адрес, маску подсети, шлюз и DNS, так что вам не придется вводить их вручную. Большинство домашних сетей являются динамическими сетями.

В некоторых сетях требуется указать статический IP-адрес. Если в сети требуется статический IP-адрес, необходимо ввести IP-адрес, маску подсети, шлюз и DNS значения вручную на экране настройки кабельной сети телевизора при настройке подключения к сети. Чтобы получить IP-адрес, маску подсети, шлюз и DNS, обратитесь к своему поставщику услуг Интернета (ISP). Если у вас есть компьютер Windows, вы также можете получить эти значения с помощью компьютера.

☑ Примечание

Вы можете использовать ADSL-модем, поддерживающий DHCP, если в сети требуется статический IP-адрес. ADSL-модемы, поддерживающие DHCP, также позволяют использовать статические IP-адреса.

➤ Настройка Ethernet

● Автоматически

1. Выберите Настройки IP и нажмите кнопку [ОК], чтобы войти в меню настроек.
2. Установить тип адреса на Авто. Сбор и ввод необходимых значений будут выполнены автоматически.

● Вручную

1. Нажмите [▲/▼] для выбора IP-адреса и нажмите кнопку [◀/▶] для перемещения курсора в поле ввода. Затем нажмите [0 ~ 9] кнопки для ввода номера.
2. Нажмите кнопку [▲/▼] для выбора следующего варианта ввода цифр. Когда закончите, нажмите кнопку [Menu] для возврата в предыдущее меню.
3. Выберите Тест подключения, чтобы проверить подключение к Интернету. Если проверка не удалась, пожалуйста, проверьте, правильно ли настроена конфигурация.

➤ Подключение к беспроводной сети

Чтобы подключить телевизор к беспроводной сети, необходим беспроводной маршрутизатор или модем. См. рисунок ниже.



Встроенный ТВ Адаптер поддерживает IEEE 802.11 B / G / N протоколы связи. Производитель рекомендует использование IEEE 802.11n маршрутизатора. При воспроизведении видео через соединения хуже IEEE 802.11b / г, видео может воспроизводиться рывками.

☑ Примечания

- Вы должны использовать встроенный ТВ Адаптер для подключения к беспроводной сети, устройство не поддерживает внешние USB-адаптеры или модемы.
- Для подключения к беспроводной сети, ваш телевизор должен быть подключен к беспроводному IP-маршрутизатору. Если беспроводной роутер поддерживает DHCP, ваш телевизор может использовать DHCP или статический IP-адрес для подключения к беспроводной сети.
- Выберите канал для беспроводного IP-маршрутизатора, который в настоящее время не используется. Если канал используется для беспроводного соединения еще какого-либо устройства, то могут возникнуть помехи или перебои со связью.
- Если применить систему безопасности, отличную от перечисленных ниже, она не будет работать на телевизоре.
- WPA-PSK – это рекомендуемый режим безопасности.
- Если ваша точка доступа поддерживает WPS (Wi-Fi Protected Setup), вы можете подключиться к сети через PBC или PIN-код (персональный идентификационный номер). WPS автоматически настроит SSID и ключ WPA для каждого режима.
- Методы подключения: Вы можете настроить подключение к беспроводной сети тремя способами (сканирование, ручной, автоматический).
- После первоначальной настройки, пожалуйста, подождите, по крайней мере две минуты, пока телевизор сохраняет сетевые настройки.

✚ Настройка беспроводного соединения

- Как настроить автоматическое подключение к беспроводной сети
1. На экране **Сеть** выберите **Настройка** и нажмите **[OK]** для входа в подменю.
 2. Выберите беспроводной интерфейс подключения к сети.
 3. Выберите **Беспроводная настройка** и нажмите кнопку **[OK]** для входа. Вы можете выбрать: **Сканирование / Вручную / Авто**.
 4. При выборе сканирования, на экране появится список всех беспроводных сетей в радиусе действия. С помощью кнопок **[▲ / ▼]** выберите беспроводную сеть с маршрутизатором SSID и нажмите **[OK]** для подтверждения. Перейдите к Шаг 7.
 5. Если выбрано значение **Вручную**, на экране будет отображаться запрос SSID вашей беспроводной сети. Нажмите кнопку **[OK]**, появится экранная клавиатура. Введите SSID и выберите **OK**. Нажмите кнопку **[▶]**, чтобы подтвердить. Появится окно предлагающее выбрать уровень безопасности для вашей беспроводной сети. С помощью кнопок **[▲ / ▼]** выберите нужный режим безопасности и нажмите кнопку **[OK]** для подтверждения. Если вы выбрали значение **Нет** для режима безопасности, перейдите к шагу 9.
 6. Появится окно, предлагающее ввести пароль для выбранного режима безопасности. Нажмите кнопку **[OK]**, появится экранная клавиатура. Введите пароль и выберите **OK**. Нажмите кнопку **[▶]** для подтверждения. Перейдите к шагу 9.
 7. При выборе **Авто**, появится экран с запросом PIN-кода (персональный идентификационный номер) или PBC. Выберите метод, который поддерживается вашей беспроводной точкой доступа.
 - Если вы введете PIN-код, идентификационный номер появится на экране для ввода в точке доступа. После ввода PIN-кода, нажмите кнопку **[▶]**. Если PIN-код уже используется другим устройством, выберите **"Обновить PIN"**, чтобы получить новый PIN-код и ввести для точки доступа. После ввода PIN-кода, нажмите кнопку **[▶]**.
 - Если вы выберете PBC, появится экран с запросом нажатия **[▶]**. После нажатия кнопки **[▶]** у вас есть две минуты, чтобы подойти и нажать на кнопку на устройстве беспроводной связи для подключения к телевизору.
 8. Нажмите кнопку **[Menu]** для возврата в предыдущее меню.
 9. Выберите тест подключения для проверки подключения к Интернету.

Обмен медиафайлами

Если ваш компьютер не поддерживает DLNA, вы можете установить программное обеспечение, поддерживающее DLNA, таких как TVersion или Windows Media Player (версия V11 или выше). Мы рекомендуем Windows Media Player, как установка и настройка проще.

1. Нажмите кнопку Пуск.
2. Пункт -> Все программы, а затем выберите Windows Media Player.
3. Нажмите кнопку "Библиотека" на вкладке, а затем "Добавить в библиотеку ...", как показано на следующем снимке экрана.



4. Выберите «Добавить».

5. Выберите папку и нажмите OK



6. Нажмите «Закреть».

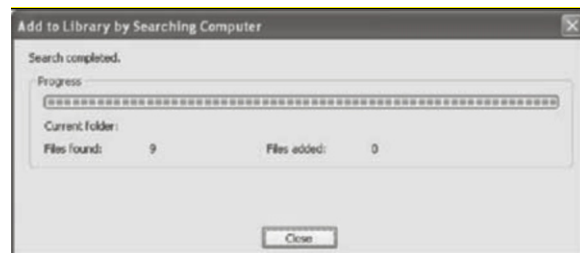

Убедитесь, что USB flash или USB жесткий диск подключены к ПК.

Нажмите кнопку MEDIA на ПДУ или выберите Медиа в списке источника сигнала.



1. Нажмите кнопку [▲/▼], чтобы выбрать тип носителя.
2. Нажмите [Желтую / синюю] кнопки для пролистывания страниц вверх / вниз.
3. Нажмите кнопку [▲/▼/◀/▶], чтобы выбрать папку / файл, который вы хотите открыть, и затем нажмите кнопку [OK] для входа / воспроизведения файла / папки.
4. Нажмите [Enter], чтобы вернуться в предыдущий каталог.

<i>Поддерживаемые</i>	<i>форматы</i>
Фото	.jpg
Музыка	.avi(mp3,mpeg,ac3), .mp4, .rm
Видео	.avi(H.264, MPEG, Divx), .mkv(H.264, MPEG), .flv, .mpeg.

Управление просмотром видео и аудио файлов, а так же просмотром изображений осуществляется точно таким же образом как на любом медиа плеере.

Технические характеристики

Примечания

- Основные особенности, внешний вид и технические характеристики могут быть изменены без предварительного уведомления.

Модель	<i>DEXP F42B8000H / F50B8000H / F55B8000H</i>
Размер с подставкой (mm)	954.5x597x195 / 1117.8x690.7x226 / 1235.4x763.8x258.4
Размер без подставки (mm)	954.5x555x59.5 / 1117.8x645.8x60 / 1235.4x714.1x61.8
Вес с подставкой	12.3 / 16.5 / 21.3 кг
Вес без подставки	12 / 16 / 20.9 кг
Диагональ экрана	42/50/55 дюймов
Разрешение экрана	1920 x 1080
Аудио (RMS)	8 BT + 8 BT / 10 BT + 10 BT / 10 BT + 10 BT
Источник питания	AC 220-240 В
AV система цветов	PAL NTSC SECAM
Система телевидения	PAL/SECAM-B/G,D/K DVB-T+C DVB-T2
Условия работы	Температура: 5°C - 45°C, Влажность: 20% - 80% RH Атмосферное давление: 86 kPa - 106 kPa
Компонентный режим	480I/60Hz, 480P/60Hz, 576I/50Hz, 576P/50Hz, 720P/50Hz, 720P/60Hz, 1080I/50Hz, 1080I/60Hz, 1080P/50Hz, 1080P/60Hz
Режим VGA	640×480, 800×600, 1024×768, 1280×1024 60Hz
Режим HDMI	480I/60Hz, 480P/60Hz, 576I/50Hz, 576P/50Hz, 720P/50Hz, 720P/60Hz, 1080I/50Hz, 1080I/60Hz, 1080P/50Hz, 1080P/60Hz 640×480, 800×600, 1024×768 60Hz

Регламент качества LCD панелей (допустимое количество битых пикселей)

Определение класса качества LCD панелей для телевизоров, мониторов

Существует общая стандартная система определения качества, которой руководствуется все производители LCD-панелей.

ISO 13406-2 — Стандарт ISO на визуальную эргономику LCD-панелей. Она разделяется на несколько классов и типов, которые определяют качество матрицы.

Стандарт различает 4 класса качества LCD-панелей, для каждого из которых допускается определенное количество неработающих пикселей из миллиона:

- Класс 1: 0 дефектных пикселей на миллион.
- Класс 2: до 2 дефектов типа 1 и 2 или до 5 дефектов типа 3 на миллион.
- Класс 3: до 5 дефектных пикселей типа 1; до 15 - типа 2; до 50 дефектных сабпикселей на миллион.
- Класс 4: до 150 битых пикселей на миллион.

В стандарте определено 4 типа дефектных пикселей:

- Тип 1: постоянно горящие пиксели.
- Тип 2: постоянно не горящие пиксели.
- Тип 3: пиксели с другими дефектами, включая дефекты сабпикселей (ячеек RGB, составляющих пиксель), т.е. постоянно горящие красные, зелёные или голубые
- Тип 4 (группа дефектных пикселей): несколько дефектных пикселей в квадрате 5 x 5 пикселей

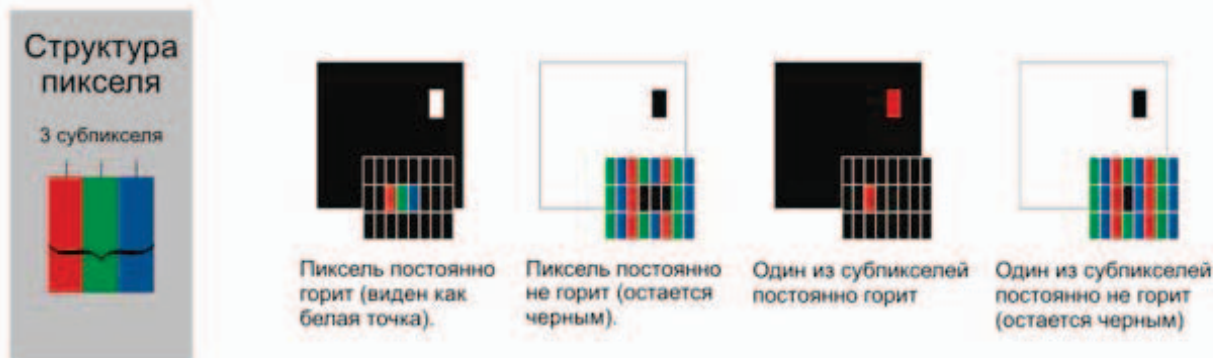

При разрешаемой способности матриц(ДЛЯ ТЕЛЕВИЗОРОВ)

Максимальное разрешение матрицы	Кол-во пикселей	Признается браком матрицы
1920*1080 (FHD) (Телевизоры)	2 073 600	5 пикселей (1-2 тип) или 11 пикселей (3 тип)
1366*768 (HD Ready) (Телевизоры)	1 048 576	3 пикселей (1-2 тип) или 6 пикселей (3 тип)

При разрешаемой способности матриц (ДЛЯ МОНИТОРОВ)

Максимальное разрешение матрицы	Кол-во пикселей	Признается браком матрицы
1920*1080 (FHD)	2 073 600	5 пикселей (1-2 тип) или 11 пикселей (3 тип)
1600x900 (HD+)	1 440 000	4 пикселей (1-2 тип) или 8 пикселей (3 тип)
1440x900	1 296 000	3 пикселей (1-2 тип) или 7 пикселей (3 тип)
1366x768 (HD Ready)	1 048 576	3 пикселей (1-2 тип) или 6 пикселей (3 тип)
1280x1024	1 310 720	3 пикселей (1-2 тип) или 7 пикселей (3 тип)
2560x1440	3 686 400	7 пикселей (1-2 тип) или 16 пикселей (3 тип)

Примечание : Размеры растровых изображений выражают в виде количества пикселей по горизонтали и вертикали, например: 1600x1200. В данном случае это означает, что ширина изображения составляет 1600, а высота — 1200 точек (такое изображение состоит из 1 920 000 точек) то есть чтобы вычислить количество пикселей нужно умножить эти две величины .

Возможные проблемы и их решения

Проблема	Возможное решение
Отсутствует звук или изображение	Проверьте подключение к электросети. Проверьте настройки уровня контрастности и яркости.
Отсутствие звука, изображение в норме	Убедитесь в том, что Вы не нажали кнопку MUTE . Проверьте подключение аудиокабеля.
Внезапное отключение питания.	Проверьте настройки функции таймера отключения. Проверьте подключение к сети питания.
Отсутствует цвет или изображение	Проверьте настройки цвета. Проверьте подключение видеокабеля. Увеличьте расстояние между телевизором и источниками сигналов (DVD проигрывателем, игровой приставкой и т.п.).
Изображение не стабильно, сопровождается полосками	Убедитесь в том, что рядом с телевизором нет источников электромагнитных помех.
Слабый прием отдельных каналов.	Возможно из-за проблем с транслирующей станцией. Откорректируйте положение принимающей антенны.
Отсутствие звука одного из динамиков.	Проверьте настройку баланса звука.
Пульт ДУ не работает	Убедитесь в отсутствии препятствий между пультом ДУ и приемником сигнала. Убедитесь в корректности установки элементов питания и их годности.
После включения телевизора изображение появляется не сразу.	Не является дефектом. Данный феномен обусловлен периодом подстройки пикселей экрана перед выводом изображения.

Возможные проблемы (режим VGA)	Возможные решения
Некорректное отображение	Настройте разрешение, горизонтальную и вертикальную частоту. Проверьте подключение кабеля D-Sub. Проверьте источник входящего сигнала.
Вертикальные полосы на фоне, шум, некорректное положение изображения.	Выполните автонастройку или настройте частоту, фазу, положение по горизонтали и вертикали вручную.
Цвета нестабильные или отсутствуют.	Проверьте подключение кабеля D-Sub. Переустановите драйвер видео карты Вашего ПК.

Обслуживание

Аккуратная и регулярная очистка может увеличить срок службы Вашего телевизора. Убедитесь в том, что питание отключено и кабель питания отсоединен от сети, прежде чем приступить к очистке.

Очистка экрана

1. Несколько способов по защите экрана телевизора от пыли. Намочите мягкую ткань в теплой воде с добавлением небольшого количества моющего средства. Хорошо отожмите ткань и протрите этой тканью экран.
2. Удостоверьтесь в отсутствии капель воды на экране и позвольте экрану высохнуть перед включением.

Чистка корпуса

Для удаления грязи или пыли, протрите корпус мягкой сухой тканью без ворса. Пожалуйста, убедитесь в том, что ткань не влажная.

Расширенное отсутствие



В случае длительного отсутствия, желательно отключить телевизор от сети электрического питания, во избежание повреждений вследствие возможных скачков напряжения в электросети.

Дополнительная информация

Производитель: ООО "Максимус" .

236009, Российская Федерация, город Калининград, улица 4-я Большая Окружная, дом 102.

Изделие имеет сертификат соответствия, выданный Государственным органом по Сертификации.

Спецификации и информация о продукте могут быть изменены без уведомления пользователя.

Фактический интерфейс устройства может отличаться от представленного в данном руководстве.

www.dexp.club