

DEXP

РУКОВОДСТВО ПОЛЬЗОВАТЕЛЯ

Уважаемый покупатель!

Благодарим Вас за выбор продукции, выпускаемой под торговой маркой DEXP. Мы рады предложить Вам изделия, разработанные и изготовленные в соответствии с высокими требованиями к качеству, функциональности и дизайну. Перед началом эксплуатации прибора внимательно прочитайте данное руководство, в котором содержится важная информация, касающаяся Вашей безопасности, а также рекомендации по правильному использованию прибора и уходу за ним. Позаботьтесь о сохранности настоящего Руководства, используйте его в качестве справочного материала при дальнейшем использовании прибора.

СОДЕРЖАНИЕ

Меры предосторожности.....	1
Комплектация.....	4
Основные элементы управления телевизором и их назначение.....	5
Пульт дистанционного управления.....	6
Основные разъёмы телевизора и их назначение.....	11
Подготовка телевизора к работе.....	12
Подключение внешнего оборудования.....	16
Включение/Выключение ТВ.....	20
Основные функции.....	22
Возможные проблемы и их решени.....	39
Технические характеристики.....	42
Дополнительная информация.....	45

УВАЖАЕМЫЙ ПОКУПАТЕЛЬ!

Благодарим Вас за выбор продукции, выпускаемой под торговой маркой DEXP. Мы рады предложить Вам изделия, разработанные и изготовленные в соответствии с высокими требованиями к качеству, функциональности и дизайну. Перед началом эксплуатации прибора внимательно прочитайте данное руководство, в котором содержится важная информация, касающаяся Вашей безопасности, а также рекомендации по правильному использованию прибора и уходу за ним. Позаботьтесь о сохранности настоящего Руководства, используйте его в качестве справочного материала при дальнейшем использовании прибора.

РУКОВОДСТВО ПО ЭКСПЛУАТАЦИИ

ПРЕДУПРЕЖДЕНИЕ!

Во избежание возникновения возгорания или поражения электрическим током не используйте телевизор под дождем и не подвергайте иному воздействию влаги. Исключайте попадание капель и брызг на телевизор, а также не устанавливайте сосуды с жидкостями, например вазы, на телевизор.

ПРЕДУПРЕЖДЕНИЕ!

Телевизор находится под высоким напряжением!

Во избежание поражения электрическим током не пытайтесь разобрать телевизор или устранить неисправность самостоятельно. Обращайтесь за помощью в сертифицированные специализированные сервисные центры.



Этот значок указывает на то, что телевизор находится под высоким напряжением и возможно поражение электрическим током.



Этот значок указывает на важные инструкции по использованию устройства, отраженные в руководстве по эксплуатации.

МЕРЫ БЕЗОПАСНОСТИ И МЕРЫ ПРЕДОСТОРОЖНОСТИ

Электричество может выполнять множество полезных функций, но оно также может причинять вред и повреждать имущество при неправильном использовании. При разработке и производстве данного телевизора безопасность эксплуатации была приоритетом, однако неправильная эксплуатация может привести к поражению электрическим током и возгоранию. Для вашей безопасности и продления срока службы изделия, пожалуйста, внимательно прочитайте данное руководство перед использованием, а также установкой, эксплуатацией и чисткой телевизора.

Внимательно изучите данное руководство по эксплуатации. Перед началом эксплуатации телевизора все положения данного руководства должны быть прочитаны и поняты.

Данное руководство нужно сохранить, чтобы об-

ращаться к нему в дальнейшем.

Обращайте особое внимание на предупреждения, размещенные на корпусе телевизора и в данном руководстве.

Следуйте всем указаниям, приведенным в данном руководстве.

Применяйте только рекомендованные производителем приспособления и аксессуары.

Использование несоответствующих приспособлений и аксессуаров может стать причиной неисправности или несчастного случая.

При подключении телевизора для соблюдения мер безопасности не используйте розетки устаревшего типа (без заземления). Подсоединение производите с использованием полярной вилки или вилки с заземляющими контактами к заземленным розеткам.



Телевизор должен быть подсоединен к источнику переменного тока 220-240 В, 50/60 Гц. Ни в коем случае не подсоединяйте телевизор к источнику постоянного тока или любому другому источнику питания, характеристики которого отличаются от указанных.



Если вы не планируете использовать телевизор длительный период, то выньте сетевой шнур питания из розетки и отсоедините штекер антенны от телевизора.



Не допускайте перегибания или зажима сетевого шнура питания, особенно в местах выхода кабеля

РУКОВОДСТВО ПО ЭКСПЛУАТАЦИИ

из телевизора и соединения кабеля с вилкой.



Вилка питания телевизора используется как размыкающее устройство, поэтому розетка, к которой подключен сетевой шнур питания, должна быть легкодоступна. При отключении сетевого шнура питания беритесь за вилку, не тяните за сам кабель.

Избегайте превышения нагрузки на розетку электропитания и удлинители. Перегрузка может послужить причиной возгорания или поражения электрическим током.



Если из телевизора пошел дым, внутри слышны странные звуки или чувствуется странный запах, немедленно отключите телевизор от электросети и обратитесь в сервисный центр за ремонтом.



По вопросам технического обслуживания и ремонта обращайтесь только в сертифицированные специализированные сервисные центры. Обслуживание требуется тогда, когда телевизор поврежден каким-либо образом (поврежден сетевой шнур питания или вилка, на телевизор пролита жидкость или внутрь попал посторонний предмет), если телевизор попал под дождь или находился во влажных условиях, работает не так, как указано в данном руководстве, в его работе произошли существенные изменения, телевизор падал или имеются повреждения на его корпусе.

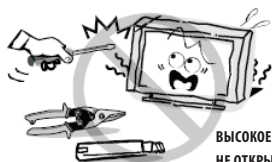

**ВЫСОКОЕ НАПЯЖЕНИЕ!
НЕ ОТКРЫВАТЬ!**

Открытие задней крышки или попытка выполнить ремонт самостоятельно лишают права на гарантийный ремонт и могут привести к серьезным травмам или вызвать поражение электрическим током, а также стать причиной возникновения пожара.

Следите за тем, чтобы дети не толкали телевизор и не залезали на телевизор или подставку.

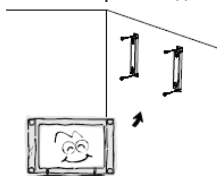

При монтаже телевизора на стене убедитесь в том, что строго соблюдаются инструкции изготовителя. Используйте только рекомендованные производителем крепежные приспособления.



Не размещайте телевизор на неустойчивой тележке, подставке, треноге или шатком столе. Размещение телевизора на неустойчивых подставках может привести к падению телевизора, что в свою очередь может привести к травмам или повреждению телевизора.

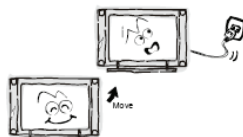

После перемещения телевизора из холодного места в теплое требуется оставить его на некоторое время выключенным, чтобы конденсат мог испариться.

Используйте только тележку, подставку, треногу, кронштейн или стол, которые рекомендованы изготовителем или продаются вместе с телевизором. Когда используется тележка, будьте аккуратны при перемещении тележки совместно с телевизором, чтобы избежать травм вследствие его опрокидывания. Неожиданные остановки, чрезмерные усилия и неровности поверхности пола могут привести к падению телевизора с тележки.

РУКОВОДСТВО ПО ЭКСПЛУАТАЦИИ

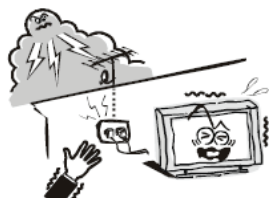

Для дополнительной защиты данного телевизора при грозовой погоде или когда не планируется его использование в течение длительного времени, отключите телевизор от розетки питания и отсоедините антенный кабель. Это предотвратит повреждение телевизора от удара молнии или из-за перепадов напряжения.

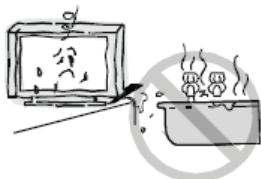

Не используйте телевизор вблизи воды, например, рядом с раковиной, мойкой или стиральной машиной, во влажном подвале, вблизи бассейна и т. д. После транспортировки в условиях низкой температуры, перед включением телевизора, дайте выдержку около часа при комнатной температуре. Не включайте телевизор сразу, так как это приведет к образованию конденсата, что в свою очередь может вызвать пожар, поражение электрическим током или другие негативные последствия.



Не размещайте на телевизоре тяжелые посторонние предметы и сосуды с жидкостями. Не устанавливайте на телевизор источники открытого огня, например, горящие свечи, так как это может привести к выходу телевизора из строя или к его возгоранию.



Перед чисткой телевизора выньте сетевой шнур питания из розетки.

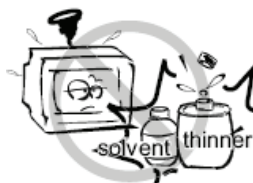

Нельзя чистить телевизор жидкими или аэрозольными чистящими средствами. Для очистки используйте чистую сухую мягкую ткань без ворса. При сильных загрязнениях допустимо применить слегка влажную ткань.



Регулярно протирайте вилку питания сухой тканью. Влага или пыль на контактных штырях могут привести к возгоранию или поражению электрическим током.

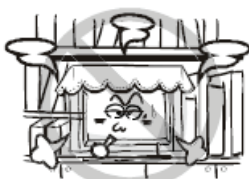

Устанавливайте телевизор в соответствии с инструкциями изготовителя. Для обеспечения вентиляции оставляйте вокруг телевизора свободное пространство не менее 10 см. Не закрывайте вентиляционные и другие отверстия в корпусе телевизора, так как недостаточная вентиляция может вызвать перегрев и сокращение срока его службы. Не размещайте телевизор на кровати, диване, ковре или другой аналогичной мягкой поверхности, так как при этом могут быть заблокированы вентиляционные отверстия. Данный телевизор не предусматривает установку внутри закрытого пространства, поэтому не размещайте телевизор в закрытом месте, таком, как шкаф для книг или стеллаж, если не обеспечена нормальная вентиляция.

РУКОВОДСТВО ПО ЭКСПЛУАТАЦИИ



Не устанавливайте телевизор вблизи источников тепла, таких как батареи центрального отопления, тепловые радиаторы, обогреватели, печи или другие устройства (включая усилители), генерирующие тепло.



Никогда не вставляйте посторонние предметы в вентиляционные отверстия и открытые части телевизора. При эксплуатации телевизора используется высокое напряжение. Попадание посторонних предметов внутрь телевизора может послужить причиной поражения электрическим током и привести к повреждению деталей телевизора. Детям младше 3 лет не следует пользоваться телевизором.



При использовании наушников не устанавливайте слишком высокую громкость, т.к. чрезмерное звуковое давление может привести к потере слуха.

Использование видео игр или других внешних источников сигнала, генерирующих неподвижное изображение в течение 2 часов и более, может оставить неустраняемые последствия в виде следов этого изображения на экране телевизора. Аналогичные последствия может вызвать длительный просмотр фильмов или передач в формате 4:3, т.к. в результате различной степени излучения по центру и по краям экрана, могут остаться полосы. В целях сохранения экрана рекомендуется устанавливать невысокую яркость и контрастность изображения во время видео игр или просмотра неподвижных изображений. Повреждение экрана в результате продолжительного отображения неподвижного изображения не подлежит гарантийному обслуживанию.

Основа жидкокристаллической панели, используемой в телевизоре, сделана из стекла. Поэтому она может разбиться при падении телевизора или уда-

ре его другим предметом. Если ЖК-панель разбилась, перед тем, как дотрагиваться до нее, обязательно отсоедините вилку питания от розетки. Будьте аккуратны, не поранитесь осколками стекла, если ЖК-панель разбилась.

ВНИМАНИЕ!

Жидкокристаллическая панель – это высокотехнологическое изделие, дающее изображение высокого качества. Иногда на экране телевизора могут появиться несколько неактивных пикселей в форме фиксированных точек синего, зеленого, красного или черного цвета. Имейте в виду, что это не оказывает влияния на работоспособность телевизора и не являются дефектом.

Допустимая температура при эксплуатации телевизора: от 0° до +40° С.

Допустимая температура при транспортировке телевизора: от -20° до +50° С.

ПРИМЕЧАНИЕ:

Все изображения в данном руководстве приведены в качестве примеров, реальное изделие может отличаться от изображения.

КОМПЛЕКТАЦИЯ

- Телевизор – 1
- Пульт дистанционного управления – 1
- Руководство пользователя – 1
- Подставка - 1
- Комплект болтов - 1

ПРИМЕЧАНИЕ:



Для безопасной и удобной транспортировки телевизора сохраните оригинальную упаковку.

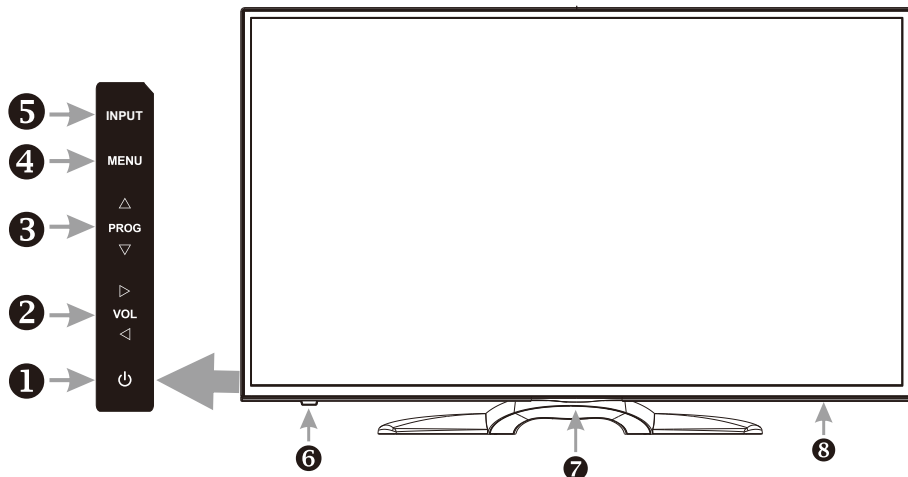

ОСНОВНЫЕ ЭЛЕМЕНТЫ УПРАВЛЕНИЯ ТЕЛЕВИЗОРОМ И ИХ НАЗНАЧЕНИЕ

КНОПКИ И ДРУГИЕ ЭЛЕМЕНТЫ ПАНЕЛИ



1  Клавиша **POWER**
Вкл./Выкл. ТВ.

2 **VOL**  
Увеличение/уменьшение громкости звука. В меню устройства используйте клавиши для горизонтального перемещения по пунктам меню.

3 **PROG**  
Переключение каналов. В меню устройства используйте клавиши для вертикального перемещения по пунктам меню.

4 Клавиша **MENU**
Вывод главного меню устройства.

5 Клавиша **INPUT**
Переключение между доступными источниками сигнала.

6 Сенсор ДУ
Приёмник сигнала пульта ДУ. Для управления ТВ с помощью пульта, направляйте его на сенсор, и нажимайте необходимые клавиши.

7 Индикатор работы
Белый цвет: В режиме ожидания (Выкл.).
Не горит: ТВ включен.

8 Выключатель питания
Вкл./Выкл. питание устройства.

РУКОВОДСТВО ПО ЭКСПЛУАТАЦИИ

ПУЛЬТ ДИСТАНЦИОННОГО УПРАВЛЕНИЯ

ОСНОВНЫЕ КНОПКИ ПУЛЬТА ДИСТАНЦИОННОГО УПРАВЛЕНИЯ И ИХ ФУНКЦИИ

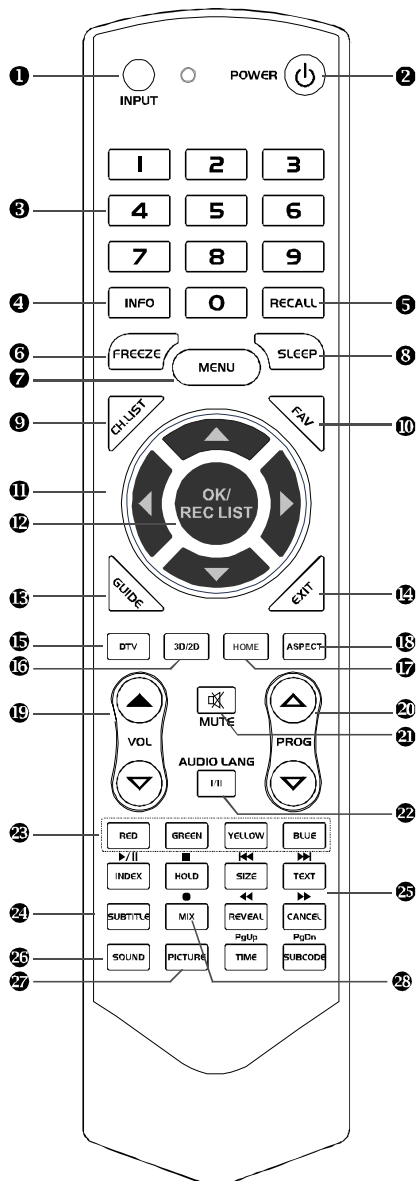

- INPUT** Эта кнопка используется для переключения между различными источниками: DTV, ATV, AV, YPbPr, VGA, HDMI 1, HDMI 2, HDMI 3, HDMI 4. Выберите источник и нажмите ОК для подтверждения.
- POWER** Нажмите эту кнопку для включения/выключения телевизора.
- Цифровые клавиши (0-9)** Нажмите для выбора канала.
- INFO** Нажмите для отображения информации о канале.
- RECALL** Переключение к предыдущей программе.
- FREEZE** Нажмите для паузы воспроизведения.
- MENU** Нажмите для вызова меню. В под-меню – возвращение на предыдущую страницу
- SLEEP** Телевизор автоматически выключится по истечению таймера. Задайте время с помощью последовательных нажатий, нажмите MENU для выхода из интерфейса.
- CH.LIST** Нажмите для отображения списка программ.
- FAV.** Нажмите для вызова списка избранного.
- Навигационные клавиши:** Выбор опций в меню.
- OK/REC LIST** Выбор опций в меню.
- GUIDE** В ЦТВ режиме кнопка используется для вызова электронного расписания программ.
- EXIT** Выход из меню.
- DTV** Переключение к ЦТВ режиму.
- 3D/2D** Использование функции PIP (картинка в картинке)

ПУЛЬТ ДИСТАНЦИОННОГО УПРАВЛЕНИЯ

ОСНОВНЫЕ КНОПКИ ПУЛЬТА ДИСТАНЦИОННОГО УПРАВЛЕНИЯ И ИХ ФУНКЦИИ

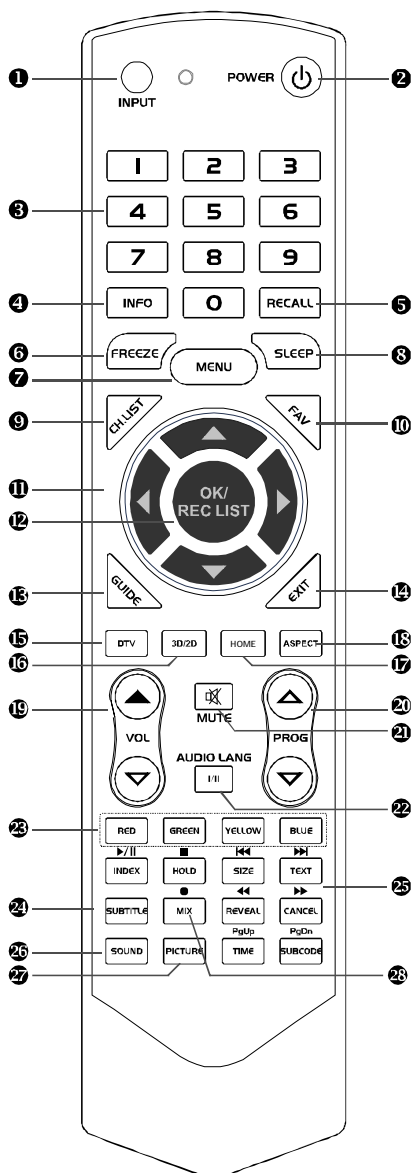

17. **HOME** Нажмите на кнопку для вызова основного меню.
18. **ASPECT** Нажмите на эту кнопку для выбора формата экрана.
19. **Vol ▲** и **Vol ▼** Нажмите на эти клавиши для настройки громкости телевизора. А
20. **Prog ▲** и **Prog ▼** Нажмите для переключения между программами.
21. **MUTE** Нажмите для отключения звука, нажмите еще раз для включения.
22. **I/II Кнопки/Audio Lang** В АТВ режиме кнопка используется для выбора языка аудио.
23. **Красная/Зеленая/Желтая/Синяя кнопки:** Используется для выбора соответствующих страниц/разделов меню.
24. **Кнопки телетекста:** обратитесь к соответствующему разделу в руководстве пользователя
25. **Кнопки управления мультимедиа:** управление медиаплеером.
26. **SOUND** Управление звуковыми настройками
27. **PICTURE** Управление настройками изображения
28. **MIX (●)** Кнопки управления телетекстом. Важно: кнопки управления телетекстом доступны только во время работы телетекста, пожалуйста, проверьте, есть ли функция телетекста в вашем телевизоре.

РУКОВОДСТВО ПО ЭКСПЛУАТАЦИИ

ПУЛЬТ ДИСТАНЦИОННОГО УПРАВЛЕНИЯ ТЕЛЕТЕКСТ

Телетекст - сетевая служба телевизионной сети, обеспечивающая передачу текста и простых изображений. Телетекст работает в режиме широковещания и предназначен для приема информации телевизорами, оснащенными специальными декодерами. Обычно посредством телетекста передаются различные новости, прогноз погоды, программы телевизионных передач и другая подобная информация. Также с помощью телетекста могут передаваться субтитры.

Следующие клавиши служат для работы с телетекстом:

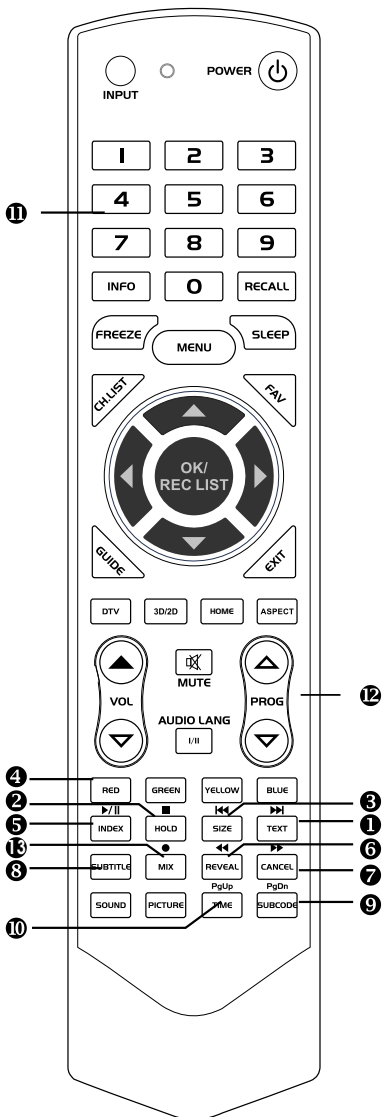

1. **TEXT**
Нажмите кнопку **TEXT** для включения режима телетекста.
2. **HOLD**
Нажмите для остановки пролистывания экрана. Когда эта функция отключена, автоматическое пролистывание страниц возобновляется.
3. **SIZE**
Нажмите для изменения размера текста.
4. **Красная/Зеленая/Желтая/Синяя кнопки**
Нажмите для выбора соответствующих элементов в меню.
5. **INDEX**
Нажмите для отображения содержания
6. **REVEAL**
Нажмите для отображения скрытых данных (например, отгадок к загадкам). Нажмите еще раз для того, чтобы скрыть данные.
7. **CANCEL**
Кнопка служит для выхода из режима телетекста.

ПУЛЬТ ДИСТАНЦИОННОГО УПРАВЛЕНИЯ ТЕЛЕТЕКСТ

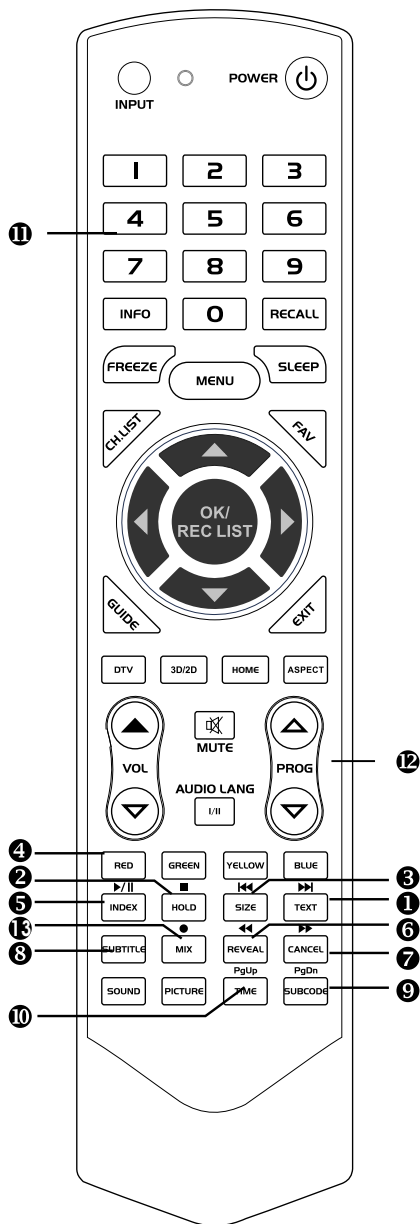

8. **SUBTITLE**
Включение и выключение субтитров.
Во время показа субтитров, вызов меню недоступен.
9. **SUBCODE**
Отображение дополнительных под-страниц в режиме телетекста.
Прокручивайте страницы с помощью **Prog ▲▼**
10. **TIME**
Отображение времени телетекста.
11. **Цифровые кнопки (0-9)**
Прямой переход к странице телетекста.
12. **Prog ▲▼**
Перелистывание страниц телетекста вперед и назад
13. **MIX**
Совмещение режимов телетекста и телевещания.

РУКОВОДСТВО ПО ЭКСПЛУАТАЦИИ

ИСПОЛЬЗОВАНИЕ ПУЛЬТА ДУ

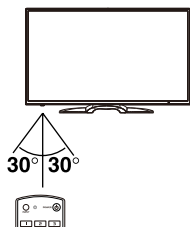

При использовании пульта ДУ направляйте его непосредственно на приемник инфракрасных сигналов на передней панели телевизора. Предметы, находящиеся между пультом ДУ и окном приема сигналов, могут мешать правильной работе. Максимальное расстояние действия пульта ДУ достигает 8 метров от телевизора. При операциях с пультом допустим угол наклона до 30 градусов.

Не подвергайте пульт ДУ ударам, не погружайте его в жидкости и не оставляйте в местах с высокой влажностью.

Не оставляйте пульт ДУ под прямыми солнечными лучами или рядом с источниками тепла, так как чрезмерный нагрев может деформировать корпус.

Пульт ДУ может работать некорректно, если окно приема сигналов на корпусе телевизора находится под прямыми солнечными лучами или сильным освещением. В этом случае измените направление освещения или положение телевизора, либо приблизьте пульт ДУ к окну приема сигналов.

УСТАНОВКА БАТАРЕЙ В ПУЛЬТ ДИСТАНЦИОННОГО УПРАВЛЕНИЯ

Перед началом использования пульта дистанционного управления (далее пульт ДУ) необходимо установить в него две батарейки AAA. Обычно батареек хватает примерно на один год работы пульта ДУ.

1. Откройте крышку отсека для батареек.
2. Установите в отсек две батарейки AAA в соответствии с обозначениями (+) и (-), имеющимися внутри отсека.
3. Закройте отсек.

МЕРЫ БЕЗОПАСНОСТИ ПРИ ИСПОЛЬЗОВАНИИ ЭЛЕМЕНТОВ ПИТАНИЯ

- Неправильное использование элементов питания может привести к утечке электролита и/или взрыву. Выполняйте нижеследующие инструкции.
- Устанавливайте элементы питания в строгом соответствии с полярностью (+) и (-).
- Различные типы элементов питания имеют различные характеристики. Не используйте вместе элементы питания разных типов.
- Не используйте вместе старые и новые элементы питания. Одновременное использование старых и новых элементов питания снижает срок службы нового элемента питания и/или ведет к утечке электролита из старого элемента питания.
- Выньте элементы питания сразу же, как только они разрядились. Химикаты, вытекшие из элементов питания, вызывают коррозию. Если обнаружены следы утечки химикатов, удалите их тканью.
- Выньте элементы питания из пульта ДУ, если он не используется в течение длительного времени.
- Элементы питания, которые поставляются с телевизором, могут иметь более короткий срок службы из-за условий хранения.

РУКОВОДСТВО ПО ЭКСПЛУАТАЦИИ

ОСНОВНЫЕ РАЗЪЕМЫ ТЕЛЕВИЗОРА И ИХ НАЗНАЧЕНИЕ

Разъемы телевизора позволяют подключить к нему DVD-проигрыватель, видеомagnитофон, видеокамеру, компьютер и другое оборудование.

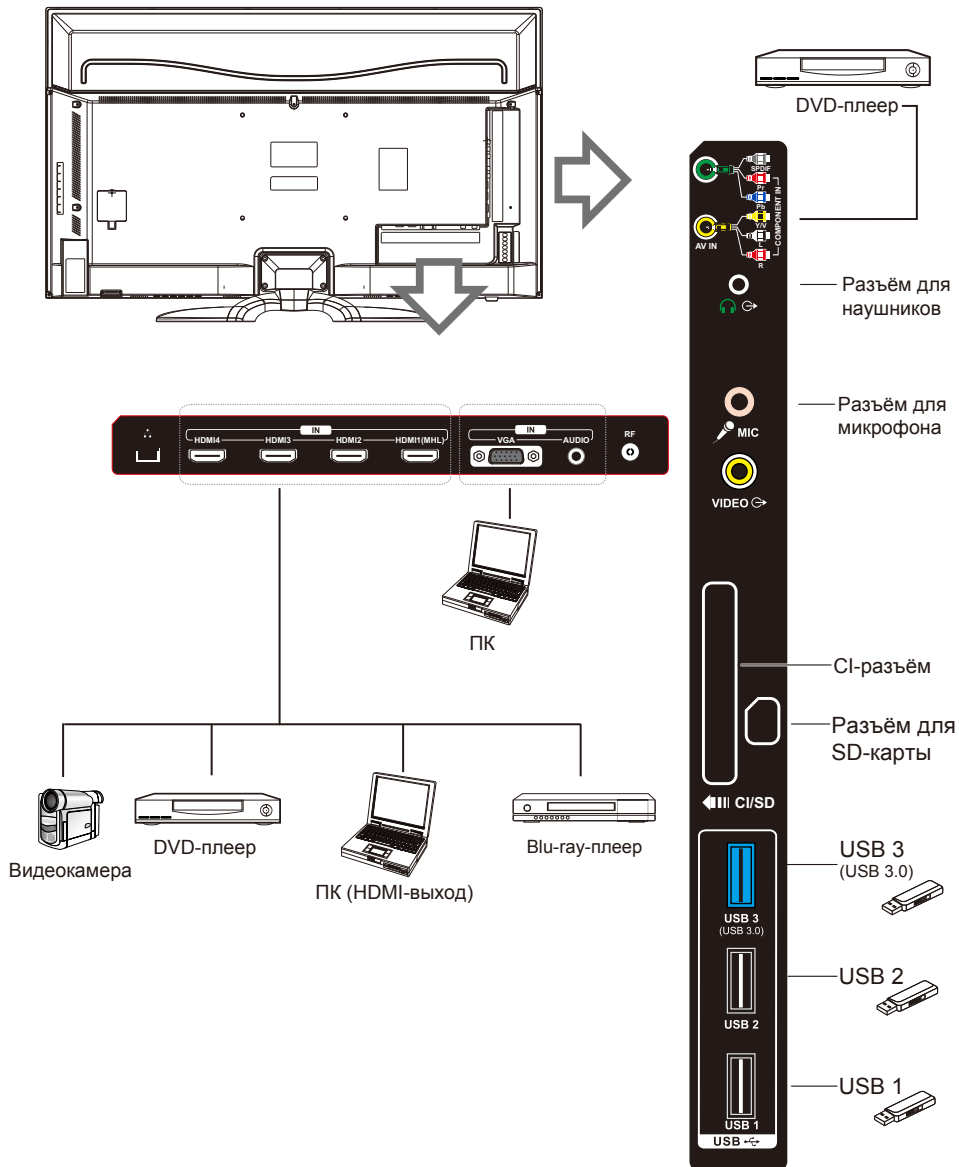

РУКОВОДСТВО ПО ЭКСПЛУАТАЦИИ

ПОДГОТОВКА ТЕЛЕВИЗОРА К РАБОТЕ

Сборка подставки

Обратитесь к данной инструкции при необходимости установки подставки. Во время данного действия ТВ должен быть отключен от питания.

Кроме того, перед помещением ТВ на ровную, стабильную поверхность, постелите на неё мягкую ткань, чтобы избежать повреждения экрана.

42"

Шаг 1

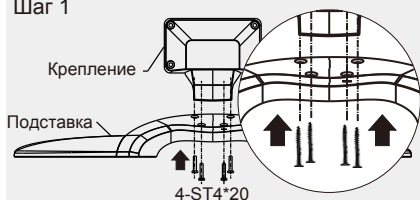

Шаг 2

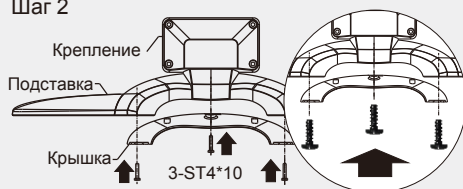

Шаг 3

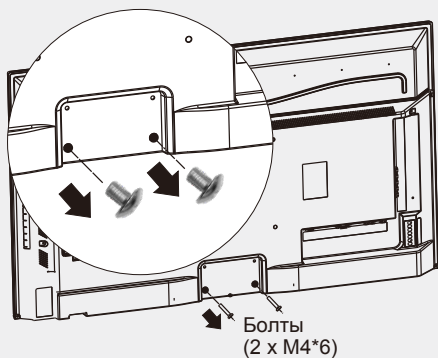

Шаг 4

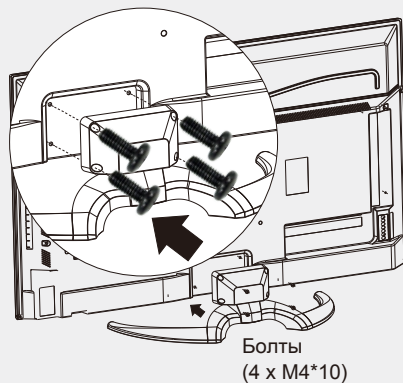

ST4*20

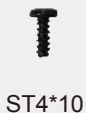

ST4*10



M4*6

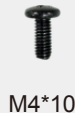

M4*10

РУКОВОДСТВО ПО ЭКСПЛУАТАЦИИ

ПОДГОТОВКА ТЕЛЕВИЗОРА К РАБОТЕ

Сборка подставки

Обратитесь к данной инструкции при необходимости установки подставки. Во время данного действия ТВ должен быть отключен от питания.

Кроме того, перед помещением ТВ на ровную, стабильную поверхность, постелите на неё мягкую ткань, чтобы избежать повреждения экрана.

49" 55"

Шаг 1

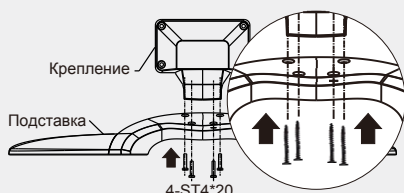

Шаг 2

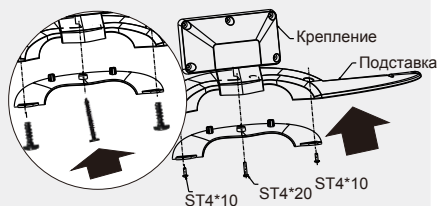

Шаг 3

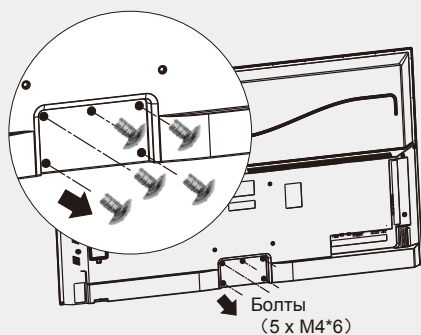

Шаг 4

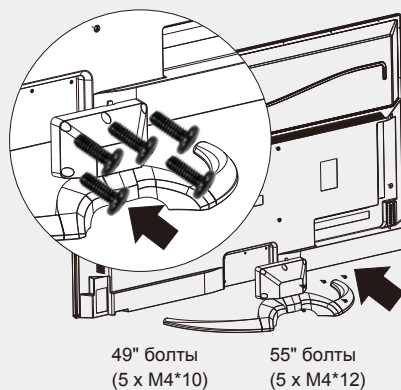

ST4*20



ST4*10



M4*6



M4*10



M4*12

РУКОВОДСТВО ПО ЭКСПЛУАТАЦИИ

Крепление ТВ на стену (модель 42")

1. Закрепите заднее крепление болтами.
2. Убедитесь, что расстояние между установочными отверстиями на стене составляет не менее 200 и не более 400 мм.
3. Отметьте 4 точки под отверстия для болтов на стене при помощи карандаша или маркера, используя кронштейн в качестве линейки. Просверлите отверстия дрелью.
4. Поместите в высверленные отверстия нейлоновые втулки.
5. Закрепите кронштейн (3) на нейлоновых втулках (2) с помощью саморезов (4).
6. Закрепите болты для настенного крепления (5) в двух отверстиях с задней стороны ТВ(6)
7. Закрепите винт (7) на нижней части задней панели ТВ при помощи болтов (8).
8. Повесьте телевизор на стену и закрепите на кронштейне (рекомендуется делать это вдвоем). Тщательно проверьте надежность всех креплений предварительно.

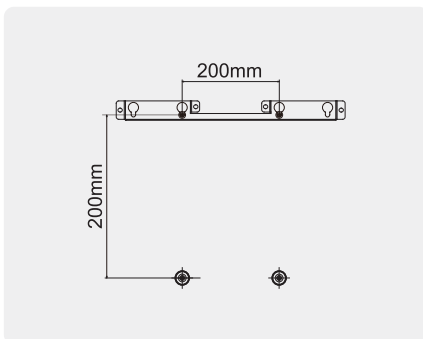
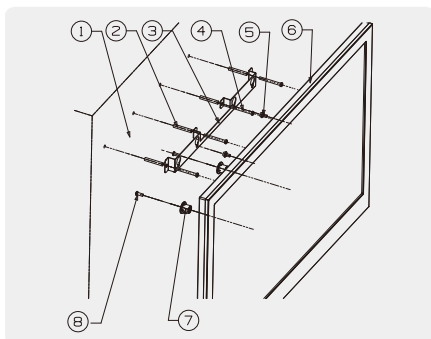
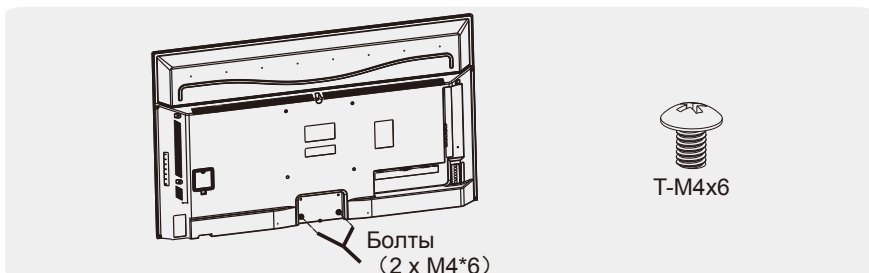

- | | |
|----------------------------------|----------------------------------|
| 1. Стена | 6. Задняя панель |
| 2. Нейлоновая втулка | 7. Винт для настенного крепления |
| 3. Кронштейн | 8. Болт |
| 4. Саморез | |
| 5. Болт для настенного крепления | |

ВАЖНО:

1. Закрепляйте ТВ только на несущей стене, во избежание серьёзных повреждений имущества и угрозы для здоровья.
2. Будьте осторожны, закручивая болты. Не повредите корпус и экран ТВ.

РУКОВОДСТВО ПО ЭКСПЛУАТАЦИИ

Крепление ТВ на стену (модель 49"/55")

1. Закрепите заднее крепление болтами.
2. После снятия подставки, затяните 4 болта в 4 специальных отверстиях на задней панели ТВ (рис. ниже).
3. Закрепите кронштейн на стене при помощи болтов.
4. Повесьте телевизор на стену и закрепите на кронштейне (рекомендуется делать это вдвоем). Тщательно проверьте надежность всех креплений предварительно.

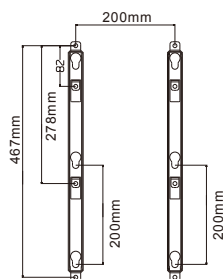
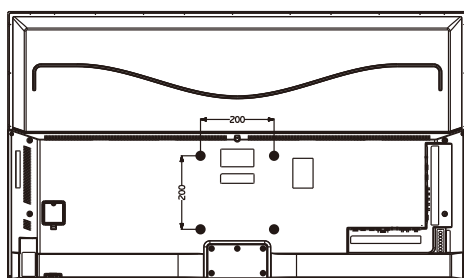
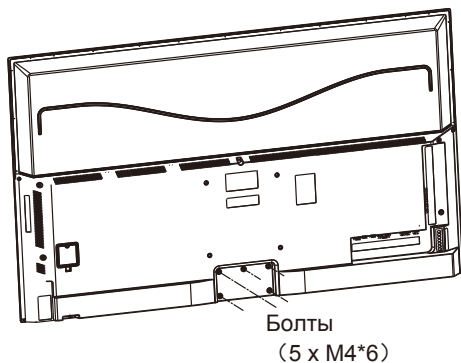

ВАЖНО:

1. Закрепляйте ТВ только на несущей стене, во избежание серьезных повреждений имущества и угрозы для здоровья.
2. Будьте осторожны, закручивая болты. Не повредите корпус и экран ТВ.

ПОДКЛЮЧЕНИЕ ВНЕШНЕГО ОБОРУДОВАНИЯ

ПОДКЛЮЧЕНИЕ ВИДЕОМАГНИТОФОНА

Данная инструкция подразумевает, что Вы уже подключили к ТВ антенну или систему кабельного телевидения. Пропустите шаг 1, если антенна ещё не подключена к ТВ.

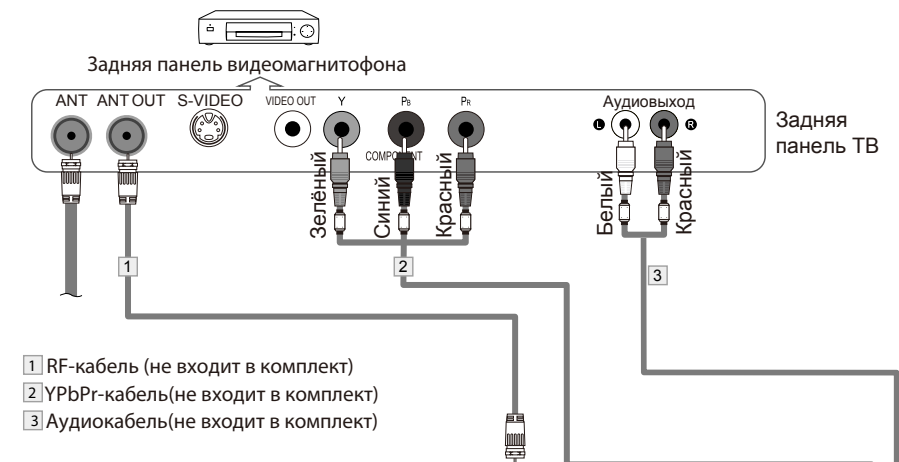

Каждый видеоманитрон имеет различную последовательность разъёмов на задней панели. Пожалуйста, всегда подключайте все кабели в соответствии с цветами разъёмов.

1. Отключите антенный кабель или кабельное ТВ от телевизора.
2. Подключите антенный кабель или кабельное ТВ к разъёму ANT IN на задней панели видеоманитрона.
3. Подключите RF-кабель к разъёму ANT OUT на видеоманитроне, и разъёму ANT IN на ТВ.
4. Подключите компонентный кабель к разъёмам COMPONENT [Y, Pb, Pr] на DVD-плеере и YPbPr на ТВ.
5. Соедините аудиовыход на видеоманитроне, к разъёмам AUDIO L и AUDIO R на ТВ.

ВАЖНО:

1. Каждый раз при подключении внешних устройств к ТВ убедитесь, что питание ТВ обоих устройств отключено.
2. Всегда сверяйте цвета коннекторов кабелей и разъёмов на панелях устройств.

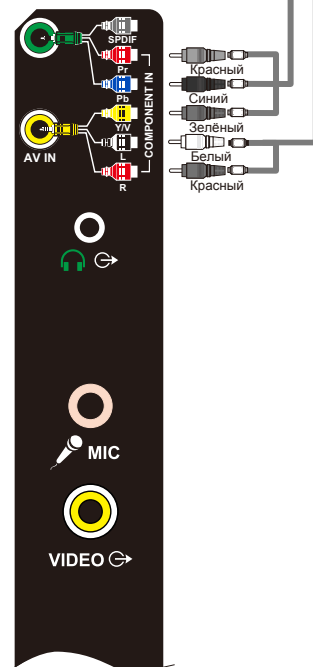

РУКОВОДСТВО ПО ЭКСПЛУАТАЦИИ

ПОДКЛЮЧЕНИЕ ВИДЕОКАМЕРЫ

Вы можете подключать видеокамеру непосредственно к Вашему ТВ.

Каждая видеокамера имеет различную последовательность разъемов на задней панели. Пожалуйста, всегда подключайте кабели в соответствии с цветами разъемов.

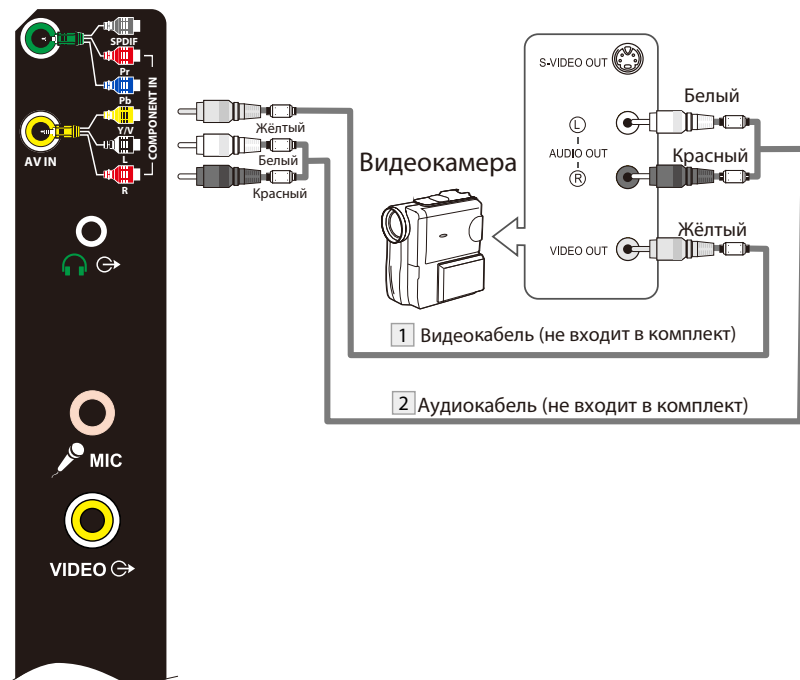

1. Подключите видеокабель к разъёмам AV VIDEO на ТВ и видеовыходу на видеокамере.
2. Подключите аудиокабель к разъёмам AUDIO L и AUDIO R на ТВ, и аудиовыходу на видеокамере.
3. Подключите видеокабель к разъёмам IN Y на ТВ и видеовыходу на DVD-плеере.
4. Подключите аудиокабель к разъёмам IN AUDIO L и R на ТВ, и аудиовыходу на DVD-плеере.

ВАЖНО:

1. Каждый раз при подключении внешних устройств к ТВ убедитесь, что питание ТВ обоих устройств отключено.
2. Всегда сверяйте цвета коннекторов кабелей и разъемов на панелях устройств.

РУКОВОДСТВО ПО ЭКСПЛУАТАЦИИ

ПОДКЛЮЧЕНИЕ АКУСТИЧЕСКОЙ СИСТЕМЫ

Задняя панель ТВ

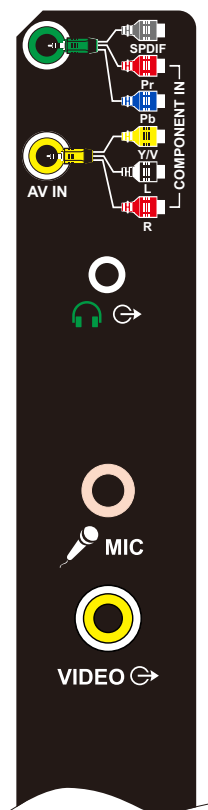

(Чёрный)

Акустическая система

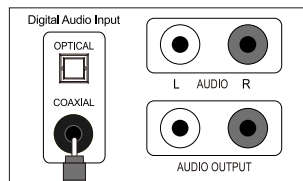

Коаксиальный кабель (не идёт в комплекте)

Звучание 5.1 будет доступно при подключении акустической системы, поддерживающей данный режим.

1. Подключите коаксиальный кабель к разъёму SPDIF на ТВ и разъёму **Digital Audio Input** на акустической системе.

После этого уменьшите уровень громкости на ТВ, и настройте комфортный уровень на самой акустической системею.

Конфигурация входов/выходов DVD-проигрывателя или телевизионной приставки может быть различной. При подключении цвет штекеров соединительных кабелей должен совпадать с цветом разъемов, к которым они подключаются.

1. Соедините выход DVI подключаемого оборудования с один из входов HDMI с помощью кабеля переходника DVI в HDMI либо с использованием адаптера DVI-HDMI.
2. С помощью аудиокабеля соедините аудио выход AUDIO OUT подключаемого оборудования в аудиовыходом VGA AUDIO IN на боковой стенке телевизора.

ПОДКЛЮЧЕНИЕ DVD/Blu-Ray-ПРОИГРЫВАТЕЛЯ/ТЕЛЕВИЗИОННОЙ ПРИСТАВКИ ЧЕРЕЗ HDMI

Используйте данный тип подключения для устройств с поддержкой HDMI.

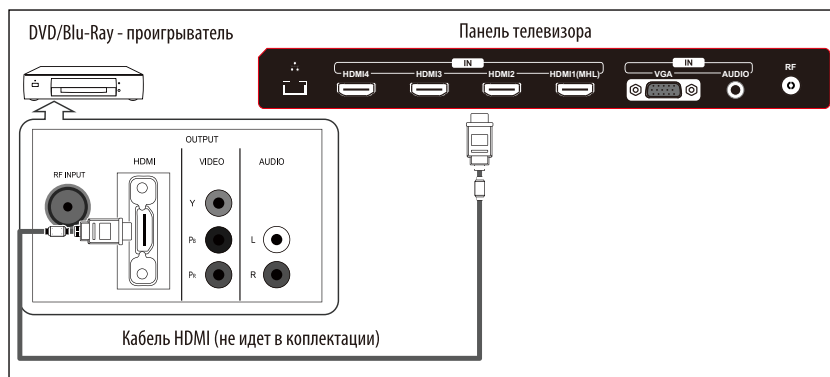

HDMI (High Definition Media Interface) представляет собой интерфейс нового поколения для передачи без сжатия многоканального цифрового звука и видео с помощью одного кабеля. Интерфейс HDMI отличается от DVI тем, что имеет меньший размер, передает многоканальный цифровой звук и имеет защиту от копирования HDCP (High Bandwidth Digital Copy Protection).

Конфигурация входов/выходов DVD-проигрывателя или телевизионной приставки может быть различной.

Соедините кабелем HDMI разъем HDMI подключаемого оборудования с одним из разъемов HDMI на задней стенке телевизора.

ПОДКЛЮЧЕНИЕ К КОМПЬЮТЕРУ



РУКОВОДСТВО ПО ЭКСПЛУАТАЦИИ

Конфигурация разъемов ПК может быть различной. Разъемы HDMI не поддерживают соединение с ПК.

1. С помощью кабеля D-Sub соедините 15-контактный разъем PC IN/VGA на телевизоре с видео выходом ПК. При подключении не прикладывайте чрезмерных усилий, чтобы избежать повреждений. Надежно закрутите винты разъемов.
2. С помощью аудио кабеля соедините аудио выход Audio Out звуковой карты ПК с аудио входом PC AUDIO IN.

ПРИМЕЧАНИЕ:

До начала выполнения подсоединений телевизора к ПК выполните настройку программного обеспечения ПК (Свойства экрана).

ПРИМЕЧАНИЕ:

Запрещается слишком часто включать и выключать телевизор. Соблюдайте интервал не менее 5 секунд между выключением и последующим включением. При выключении телевизора все сделанные настройки сохраняются. Когда вы снова включите телевизор, он начнет работу в соответствии с этими настройками.

АВТОМАТИЧЕСКОЕ ВЫКЛЮЧЕНИЕ

Если в меню настроек функций активирована функция автоматического выключения при отсутствии сигнала, то при отсутствии сигнала в режиме VGA телевизор автоматически выключается через 15 секунд, а в остальных режимах - через 5 минут.

ВКЛЮЧЕНИЕ/ВЫКЛЮЧЕНИЕ ТВ

ВКЛЮЧЕНИЕ ТЕЛЕВИЗОРА

1. Подсоедините сетевой шнур питания к источнику переменного тока и включите телевизор переключателем питания на корпусе. Телевизор перейдет в режим ожидания, при этом индикатор питания загорится красным светом.
2. В режиме ожидания нажмите кнопку POWER на телевизоре или на пульте ДУ для того, чтобы включить телевизор, при этом индикатор питания станет гореть зеленым светом.

ВЫКЛЮЧЕНИЕ ТЕЛЕВИЗОРА

1. Если требуется на время выключить телевизор, то нажмите кнопку POWER на телевизоре или на пульте ДУ.
2. Если необходимо отключить телевизор полностью, то выключите телевизор переключателем питания и отсоедините сетевой шнур питания от электросети.

ОСНОВНЫЕ ФУНКЦИИ

ГЛАВНОЕ МЕНЮ

Главное меню – это то, что вы первым увидите при включении телевизора.

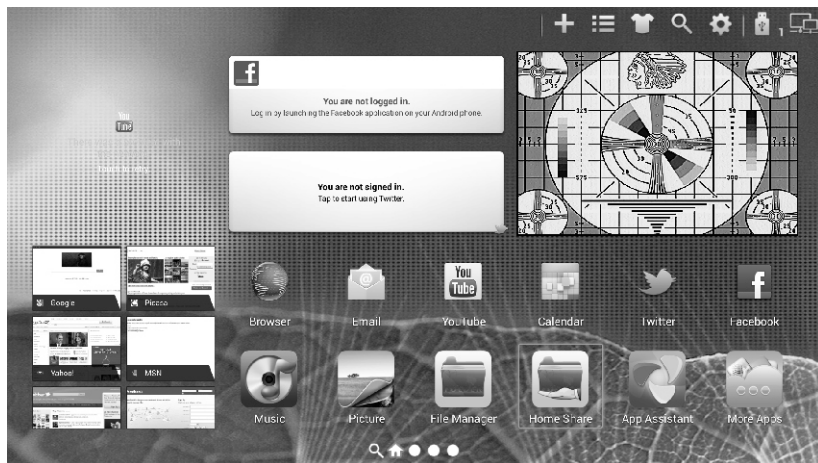

Навигационные клавиши: выбор параметров в меню и настройка.

Выбранные элементы будут подсвечены.

OK: Подтверждение измененных настроек.

INPUT: Прямой вход и настройка параметров.

Ниже перечислены опции в меню:

1. Добавить на главный экран
2. Все приложения
3. Заменить обои
4. Поиск
5. Настройки
6. USB-носитель
7. Проводной режим

ВАЖНО:

1. Первая часть экрана, которую вы увидите – это воспроизведение видео, если нет сигнала, то на экране будет «снег».
2. Вторая часть – это различные плагины. Выберите любой для включения.
3. Третья часть – ярлыки различных приложений. Нажмите на любой из них для запуска соответствующего приложения.

ОСНОВНЫЕ ФУНКЦИИ

ПРИЛОЖЕНИЯ

В меню приложений отображены все приложения, которые установлены на телевизоре.

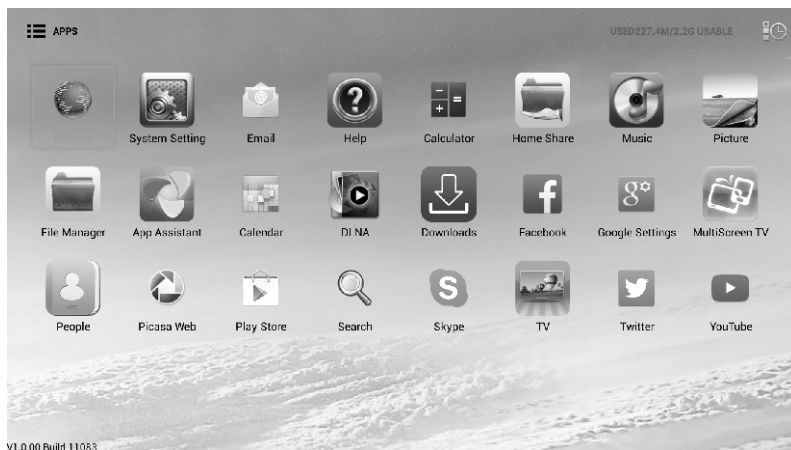

Кнопка MENU: Вызов или закрытие меню приложения.

Кнопка EXIT: Выход в основное меню.

Навигационные клавиши: Выбор приложения.

Кнопка OK: Запуск приложения.

ВАЖНО:

Когда приложений больше, чем способно разместиться на одной странице, вы можете переключаться между страницами с помощью навигационных клавиш.

ОСНОВНЫЕ ФУНКЦИИ

ТВ МЕНЮ



Кнопка MENU: Вызов меню ТВ

Кнопка EXIT: Выход из меню ТВ

Навигационные клавиши: Выбор приложения.

Кнопка OK: Вызов меню приложения.

Важно: Перейдите к настройке приложения, щелкнув по строке состояния.

ЗВУК

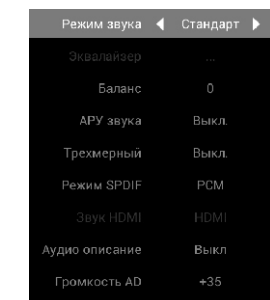

Настройка звука

Вы можете выбрать специальные звуковые настройки для просмотра телевизора. В вашем телевизоре есть пять предустановленных режимов (Стандарт, Музыка, Кино, Спорт, Пользовательский).



1. Нажмите ▲\▼ для выбора параметра «Настройка звука».
2. Нажмите ◀\▶ для выбора звукового режима.

Стандарт: стандартный звуковой режим.

Музыка: звуковой режим для музыки.

Кино: живой и чистый звук для кино.

Спорт: усиленный и глубокий бас.

Пользовательский: пользовательские настройки звука.

РУКОВОДСТВО ПО ЭКСПЛУАТАЦИИ

ЗВУК

ЭКВАЛАЙЗЕР

1. Нажмите ▲\▼ для выбора параметра.
2. Нажмите ОК для входа в под-меню эквалайзера.

Настройте параметр в соответствии с вашими предпочтениями.

1. Нажмите ▲\▼ для выбора конкретной частоты
2. Нажмите ◀\▶ для настройки.

Важно: сохраненные настройки будут применены для режима «Пользовательский»

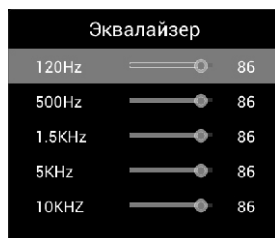

БАЛАНС

Если громкость левого и правого динамика не одинакова, вы можете настроить ее с помощью опции «Баланс».

1. Нажмите ▲\▼ для выбора параметра Баланс.
2. Нажмите ◀\▶ для регулировки.

АВТОГРОМКОСТЬ

У каждой станции – свое качество сигнала, поэтому вы можете настроить одинаковый уровень громкости для всех каналов.

1. Нажмите ▲\▼ для выбора параметра Автогромкость.
2. Нажмите ◀\▶ для включения и выключения.

ОБЪЕМНЫЙ ЗВУК

Вы можете включить дополнительный эффект объемного звука с помощью этой опции.

1. Нажмите ▲\▼ для выбора параметра Объемный звук.
2. Нажмите ◀\▶ для включения и выключения.

SPDIF РЕЖИМ

Выбор SPDIF режима. Этот параметр используется только в режиме HDMI\DTV.

1. Нажмите ▲\▼ для выбора параметра SPDIF режим.
2. Нажмите ◀\▶ для выбора RAW или PCM.

HDMI ЗВУК

Данная опция используется только в HDMI режиме.

1. Нажмите ▲\▼ для выбора параметра HDMI звук.
2. Нажмите ◀\▶ для выбора HDMI или VGA.

ИЗОБРАЖЕНИЕ

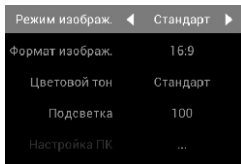

В вашем телевизоре есть пять предустановленных режимов изображения (Стандарт, Мягко, Насыщенный, Пользовательский, Динамичный). В Пользовательском режиме вы можете настроить отдельные параметры, такие как Контраст, Яркость, Цвет, Резкость и Оттенки.



РЕЖИМ ИЗОБРАЖЕНИЯ

1. Нажмите **▲\▼** для выбора параметра «Настройки изображения».
2. Нажмите **◀\▶** для выбора конкретных опций.

ФОРМАТ ЭКРАНА

Вы можете выбрать формат экрана, который наилучшим образом подходит для вас.

1. Нажмите **▲\▼** для выбора опции «Формат экрана».
2. Нажмите **◀\▶** для выбора формата экрана.

Вы можете также нажимать кнопку АСПЕКТ на ПДУ для выбора формата экрана.

ТЕМПЕРАТУРА ЦВЕТА

Вы можете настраивать температуру цвета по вашему желанию.

- Стандарт: белый цвет остается белым
- Тепло: белый цвет слегка розоват
- Холодно: белый цвет слегка синеват

1. Нажмите **▲\▼** для выбора параметра «Температура цвета».
2. Нажмите **◀\▶** для выбора температуры цвета.

ПОДСВЕТКА

Вы можете настроить сразу яркость всего экрана.

1. Нажмите **▲\▼** для выбора опции «Подсветка».
2. Нажмите **◀\▶** для выбора подсветки.

НАСТРОЙКА ОКОН

Данная опция используется только при VGA сигнале.

1. Нажмите **▲\▼** для выбора опции Настройка окон.
2. Нажмите **OK** для входа в меню Настройка окон.
 - Авто настройка: автоматическая настройка в соответствии с поступающим сигналом.
 - Н-положение: выбор положения изображения по горизонтали.
 - V-положение: выбора положения изображения по вертикали.
 - Часы/Фаза: снижение шума

Настройка ПК	
Автонастройка	...
Гор. положение	50
Верт. положение	50
Частота	0
Фаза	0

РУКОВОДСТВО ПО ЭКСПЛУАТАЦИИ

НАСТРОЙКА ПРОГРАММ

АВТОПОИСК

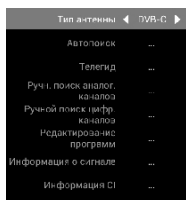

Нажмите ▲\▼ для выбора параметра выбора опции автопоиск.

После нажатия **OK** появится окно выбора опций. Сначала вам нужно будет выбрать страну проживания.



Количество найденных каналов будет отображено на экране. Если вы выберете тип настройки «ЦТВ+АТВ», то после найденных цифровых каналов начнется поиск аналоговых. После того как поиск завершен, на экране появится сообщение о завершении поиска. Найденные каналы будут сохранены в памяти устройства.

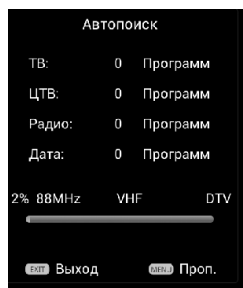
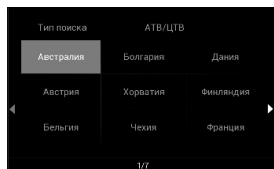

EPG

Электронное расписание программ. Доступно только для ЦТВ

1. Нажмите ▲\▼ для выбора EPG
2. Нажмите **OK** для входа в под-меню EPG.

ВАЖНО: обратитесь к странице (УКАЗАТЬ НОМЕР СТРАНИЦЫ) для дополнительной информации.

РУЧНОЙ ПОИСК ПО АТВ КАНАЛАМ

Выберите опцию «Ручной АТВ поиск» для входа в меню АТВ поиска.

- Активный канал: вы можете выбрать конкретный канал, нажав ◀▶ для выбора канала и его настройки.
- Система цвета: нажмите ◀▶ на ПДУ, система будет меняться с SECAM на PAL и наоборот.
- Звуковая система: нажмите ◀▶ на ПДУ, система будет последовательно меняться BG-DK-I-L
- Поиск: нажмите ▶ для поиска каналов от низкой частоты к каналам высокой частоты. Нажмите ◀ для поиска в обратном порядке. После того, как канал был найден, поиск будет приостановлен. Вы можете возобновить поиск с помощью нажатия этой клавиши.
- Точная настройка: вы можете вручную настроить звук и изображение с помощью этой опции.
- Пропустить: выберите опцию «Пропустить» для того, чтобы пропускать соответствующий канал и не добавлять его в список сохраненных.
- Частота: отображение частоты найденных каналов.

НАСТРОЙКА ПРОГРАММ

РУЧНОЙ ЦТВ ПОИСК

В ЦТВ/АТВ режиме вы можете выбрать ручной поиск цифровых каналов и место для их сохранения.

РЕДАКТИРОВАНИЕ ПРОГРАММ

С помощью ▲\▼ вы можете выбрать «Редактирование программ» и зайти в под-меню. Синяя/Красная/Желтая кнопки служат для соответствующих действий.

- Удаление: нажмите красную кнопку для входа в меню удаления, выберите канал, затем нажмите еще раз для удаления.
- Перемещение: с помощью навигационных клавиш ▲\▼ выберите канал для перемещения и нажмите желтую клавишу для перемещения.
- Пропуск: нажмите ▲\▼ для выбора канала, который вы хотите пропустить. Нажмите синюю кнопку для пропуска канала.
- Избранное: нажмите кнопку FAV для добавления канала в избранное, впоследствии вам будет достаточно нажать на FAV для вызова списка избранных программ.

ИНФОРМАЦИЯ О СИГНАЛЕ

1. Нажмите ▲\▼ для выбора опции «Информация о сигнале».
2. Нажмите **OK** или ► для отображения информации

ВАЖНО:

Качество сигнала/Сила сигнала (только для ЦТВ):

В отличие от аналоговых каналов, которые могут отличаться в качестве приема, цифровые сигналы либо принимаются в идеальном качестве, либо не принимаются вовсе. Поэтому тонкая настройка канала невозможна.

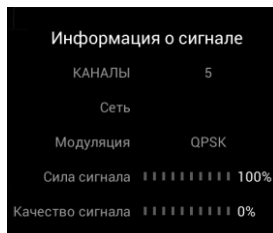
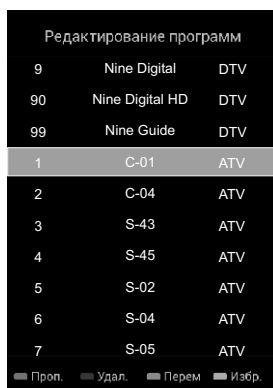
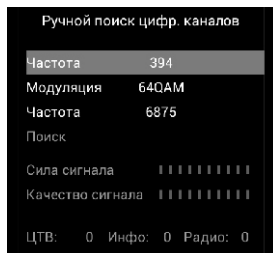

Вы можете выбрать источник сигнала двумя способами.

1. С помощью INPUT

Нажмите INPUT на ПДУ для входа в меню «Источник сигнала». Вы сможете выбирать из: ЦТВ, АТВ, AV, YPbPr, VGA, HDMI1, HDMI2, HDMI3, HDMI4.

С помощью ◀/▶ выберите источник сигнала, подтвердите выбор, нажав **OK**.



2. Выбор источника сигнала в меню.

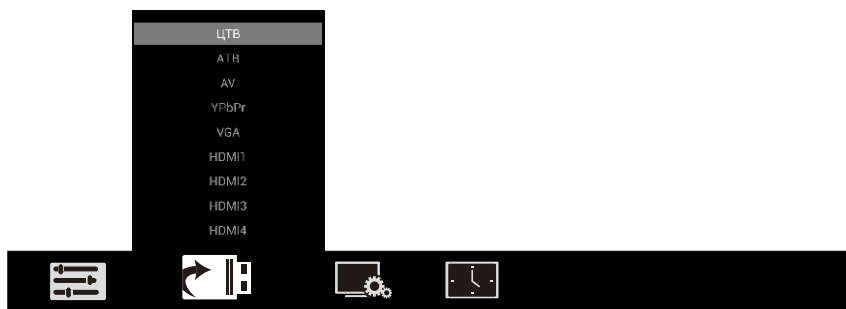

1. Нажмите **MENU** для вызова основного меню.
2. Нажмите ◀\▶ для выбора источника сигнала
3. Нажмите **OK** для входа в под-меню.

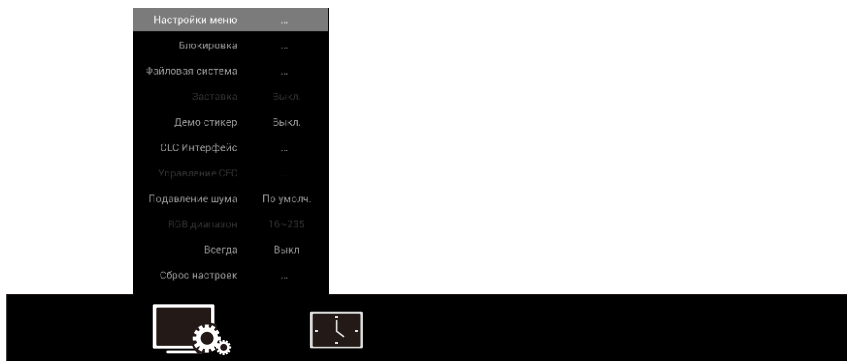

Настройки меню

Вы можете настроить меню в соответствии со своими предпочтениями.

1. Нажмите **▲\▼** для выбора опции «Настройки».
2. Нажмите **OK** для вызова настроек. Здесь вы можете настроить язык меню и время.

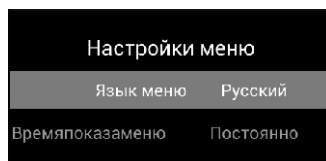

Блокировка (опционально)

Для блокировки канала вам понадобится ввести пароль.

1. Нажмите **▲\▼** для выбора опции «Блокировка».
2. Нажмите **OK** для входа в меню блокировка.

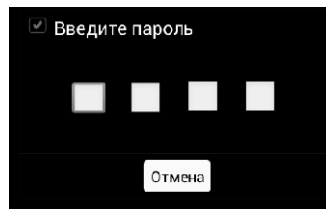

Появится сообщение «Введите четырехзначный пароль для продолжения». Вам нужно ввести свой пароль для продолжения (пароль по умолчанию 0000, универсальный пароль 1980).

1. Нажмите **▲\▼** для выбора опции «Блокировка».
2. Нажмите **◀\▶** для включения/выключения.

Установка пароля:

1. Нажмите **▲\▼** для выбора опции «Установка пароля».
2. Введите свой старый четырехзначный пароль, затем новый пароль, затем повторите ввод нового пароля для сохранения.

Блокировка каналов:

1. Нажмите **▲\▼** для выбора опции «Блокировка программ».
2. Нажмите **OK** для блокировки. Если программа будет внесена в список, она не будет отображаться.

Родительский контроль

1. Данная опция доступна только в ЦТВ режиме.
2. Нажмите **◀\▶** для выбора уровня защиты: откл, 3, 4, 5, ..., 18.

PVR (видеозапись)

1. Нажмите **MENU** для вызова основного меню.
2. Нажмите **▲\▼** для выбора опции «PVR»
3. Нажмите **OK** для входа в под-меню PVR для более детальной информации.

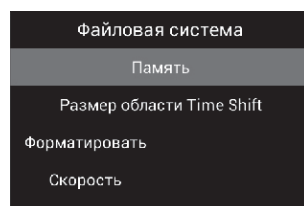
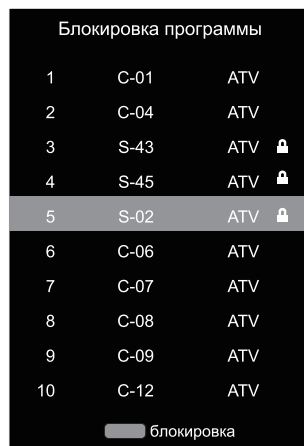
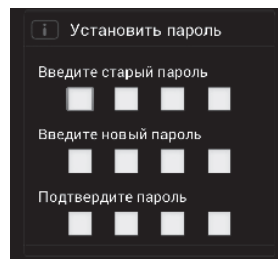
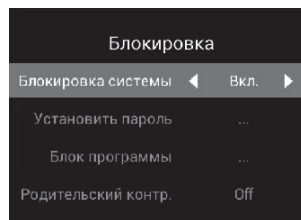

ФУНКЦИИ

Скринсейвер (заставка)

Данная опция доступна только в АТВ режиме.

1. Нажмите ▲\▼ для выбора опции «Скринсейвер».
2. Нажмите ◀\▶ для включения или выключения.

Шумоподавление

1. Нажмите ▲\▼ для выбора опции «Шумоподавление».
2. Нажмите ◀\▶ для выбора уровня шумоподавления: Отключено, Низко, Средне, Высоко для улучшения изображения.

Важно: шумоподавление не работает в VGA режиме.

RGB range

Выбор яркости и насыщенности для лучшего изображения.

1. Нажмите ▲\▼ для выбора RGB range.
2. Установите значение «16-235» или «0-255» с помощью клавиш ◀\▶

Важно: доступно только в HDMI режиме.

Сброс настроек.

Выберите опцию «Сброс настроек к заводским», появится окно подтверждения. Выберите «Да» или «Нет».

Важно: Все настройки и каналы будут удалены, все значения сброшены к заводским параметрам.

НАСТРОЙКА ЧАСОВ

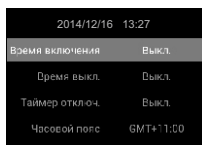

Нажмите **ОК** для входа в меню настройки часов. Выберите время и часовой пояс. В автоматическом режиме настройки, время будет установлено в соответствии с ЦТВ.

Время меню

В меню «Время меню» нажмите **ОК** для входа в под-меню, установите время, которое будет отображаться в режиме ожидания.

Вы можете назначить, чтобы желаемый источник отображался автоматически при включении телевизора в меню «Источник»

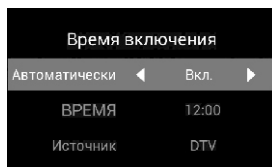
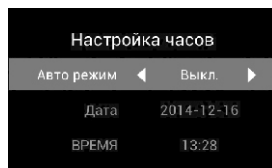

ТАЙМЕР

Установка таймера для отключения телевизора.

1. Нажмите ▲\▼ для выбора опции «Таймер сна».
2. Нажмите ◀\▶ для установки времени отключения

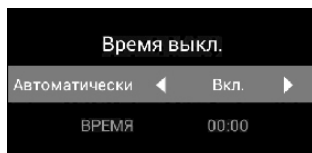

ЧАСОВОЙ ПОЯС

Установка часового пояса пользователя

1. Нажмите ▲\▼ для выбора опции «Часовой пояс».
2. Нажмите ◀\▶ для установки часового пояса

PVR

ВНИМАНИЕ:

1. Перед подключением USB носителя к ТВ, создайте резервную копию данных во избежание их потери или повреждения.
2. USB носитель должен быть отформатирован перед использованием в качестве хранилища данных для PVR. Постоянно делайте резервные копии данных, если вы не хотите их потерять. Мы советуем приобрести отдельный диск для PVR. Не отсоединяйте диск во время записи или форматирования.
3. Не рекомендуется редактировать записи в ПК.

Важно: убедитесь, что ваш USB носитель поддерживает PVR запись.

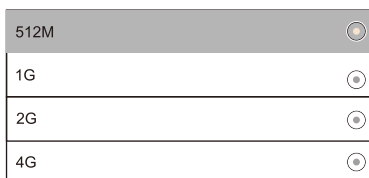

PVR

1. Выбор диска: нажмите **OK** для входа в под-меню, с помощью клавиш **◀▶** выберите диск для записи.
2. Размер TimeShift: Выбор размера для TimeShift.

Форматирование:

Форматирование диска. Необходимо при использовании PVR впервые. Во время форматирования появится индикатор завершения. Важно: чем больше размер вашего устройства, тем дольше времени займет форматирование. Если форматирование затянулось на долгое время, не переживайте, это нормальная ситуация.

Тест скорости:

Проверка скорости вашего диска.

PVR

Если диск готов для PVR записи, программы в ЦТВ режиме могут быть записаны.

TimeShift

В ЦТВ режиме, нажмите **▶||** для паузы ЦТВ, нажмите еще раз для того чтобы продолжить. Время записи ограничено лишь настройками PVR. Нажмите **EXIT** для выхода из TimeShift. Нажмите **Play** для начала воспроизведения с того момента, где вы нажали на паузу.

ВАЖНО:

TimeShift прекратится, если вы переключите каналы, смените источник сигнала или выключите телевизор.



Мгновенная запись

1. Выберите желаемый канал, нажмите кнопку **•** на ПДУ для начала записи, начнется запись, процесс записи будет отображаться внизу экрана.
2. Запись прекратится, когда вы нажмете **EXIT**, записанный файл сохранится на USB носителе.

ВАЖНО:

Вы можете записывать только тот канал, который просматриваете в настоящий момент. Если вы попытаетесь переключиться на другой канал, появится сообщение «Вы действительно хотите остановить запись?». Если вы переключитесь, запись будет остановлена.



ЦТВ EPG

Электронное расписание программ

В режиме ЦТВ, нажмите кнопку GUIDE для вызова электронного расписания программ.

В меню нажмите красную кнопку для перехода к настройкам записи.



В меню видео нажмите **OK** для настроек напоминания.

Важно: Нажмите **◀▶** для выбора времени, нажмите **OK** для сохранения настроек.

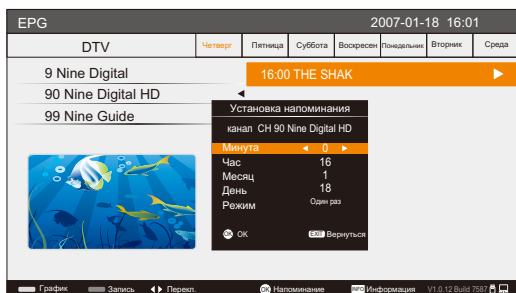

Нажмите Синюю кнопку для перехода к интерфейсу записи.

ID канала	Название канала	Название события
90	CH90 Nine Digital HD	Один раз 2007-01-18 16:30 NATIONAL NINE AFTERNOON.
99	Ch99 Nine Guide	Один раз 2007-01-18 17:00 THE SHAK



ЦИФРОВОЙ МЕДИАПЛЕЕР

Введение

Этот телевизор оснащен USB разъемом. Устройства, которые поддерживают USB 1.1/2.0/3.0, включая flash-диск, USB жесткий диск и цифровая камера могут быть подключены к телевизору. Вы можете просматривать изображения, воспроизводить музыку и видео.

ВАЖНО:

Важно: Не отключайте кабель во время передачи данных. Это может повредить данные и само устройство.

Данные	Формат
Изображения	JPG, JPE, PNG, BMP
Музыка	MP3, AAC
Видео	MPG, MPEG, MP4, MOV, MKV

Интерфейс инициализации

В главном меню нажмите на значок USB носителя для входа в интерфейс USB. Если USB устройство не подключено, вам будет предложено подключить его, появится сообщение о подключении.

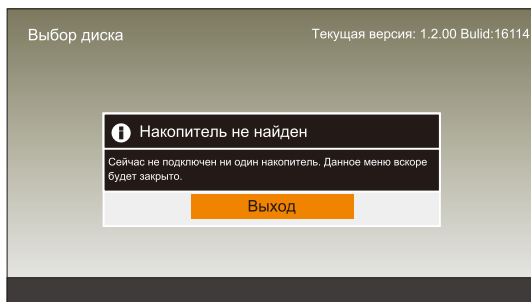

Когда вы подключите USB диск, появится следующее меню:

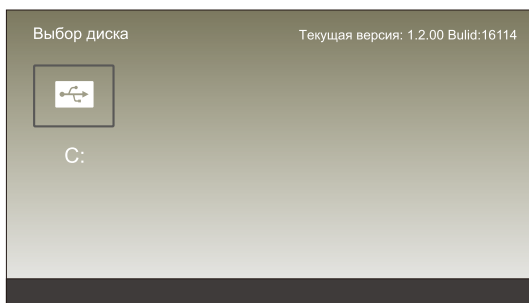

РУКОВОДСТВО ПО ЭКСПЛУАТАЦИИ

Фото

Нажмите кнопку MENU и выберите меню Изображения. Слева направо представлены следующие опции: Обои, Список, Пред., Воспр./Пауза, След., Стоп, Последовательность, Поворот против часовой стрелки, Поворот по часовой стрелке, Приблизить, Отдалить, Перетаскивание.

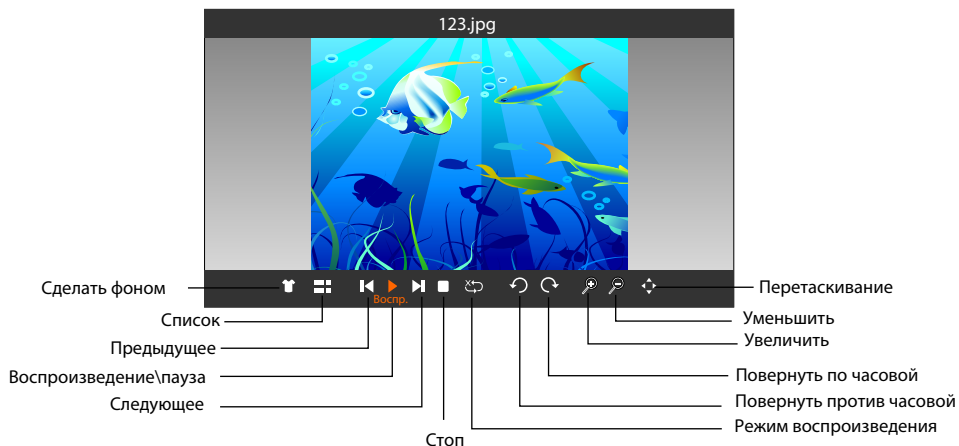

Музыка

По нажатию кнопки MENU будут доступны следующие опции: Микрофон, Пред., Воспр./Пауза, След, Режим воспроизведения, Поиск текста.

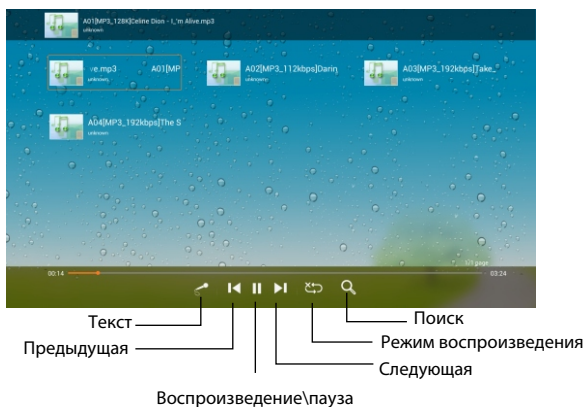

Видео

По нажатию клавиши MENU будут доступны следующие опции: Пред, Воспр/Пауза, След, Стоп, Дополнительно.



ЧИСТКА И УХОД ЗА ТЕЛЕВИЗОРОМ

ВАЖНО!

В целях вашей личной безопасности обязательно отсоедините сетевой шнур питания от электросети перед осуществлением каких-либо операций по чистке и уходу.

ЧИСТКА ЖИДКОКРИСТАЛЛИЧЕСКОГО ЭКРАНА

Запрещается прикасаться к экрану острыми предметами. Чтобы убрать с ЖК экрана пыль или отпечатки пальцев, протрите его чистой мягкой тканью. При сильном загрязнении можно использовать слегка влажную ткань, смоченную в мыльном растворе.

Протирайте экран прямыми движениями по направлению от центра к краям.

Запрещается использовать химические средства (абразивные средства, антистатические спреи или жидкости, спирт, бензолы, растворители) для чистки жидкокристаллического экрана.

ЧИСТКА КОРПУСА ТЕЛЕВИЗОРА

Чистите внешнюю поверхность корпуса телевизора чистой мягкой тканью, смоченной в мыльном растворе.

Запрещается использовать химические средства (бензолы, растворители или спирт) для чистки корпуса телевизора, т.к. они могут повредить его поверхность.

РУКОВОДСТВО ПО ЭКСПЛУАТАЦИИ

Режим "PIP" (картинка в картинке)

Нажмите клавишу 2D/3D, и затем выберите опцию PIP для входа в меню функции "картинка в картинке".

После выбора функции Вы будете видеть окошко отображения под-канала в правом верхнем углу экрана:

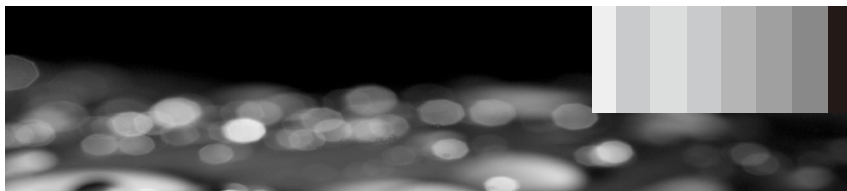

Выберите опцию "под-канал", чтобы получить возможность выбрать под-канал. Используйте навигационные клавиши для выбора источника, и нажмите **OK** для подтверждения выбора.

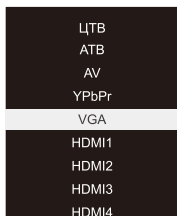

Выберите опцию "Вход в под-канал" для перехода к желаемому под-каналу.



Выберите опцию "Выход", чтобы выйти из меню функции.



РУКОВОДСТВО ПО ЭКСПЛУАТАЦИИ

ВОЗМОЖНЫЕ ПРОБЛЕМЫ И ИХ РЕШЕНИЕ

Перед обращением в сервисный центр просмотрите следующую таблицу и попытайтесь самостоятельно устранить неисправность в соответствии с рекомендациями в таблице.

Неисправность	Возможное решение
Отсутствует питание.	Убедитесь, что сетевой шнур питания подключен к исправной розетке. Отсоедините сетевой шнур питания от сети, подождите 60 секунд и подсоедините снова.
Отсутствует изображение.	Проверьте правильность подключения и исправность антенны. Возможно, есть проблема с трансляцией самого канала, попробуйте переключиться на другой канал. Измените настройки яркости и контрастности изображения.
Хорошее изображение, но отсутствует звук.	Увеличьте уровень громкости. Разблокируйте звук, нажав кнопку MUTE на пульте ДУ. Измените настройки звука. При использовании внешних источников сигнала убедитесь, что их громкость не установлена на минимальном уровне или не выключена. При использовании аудио/видео входа или компонентного входа убедитесь в правильности соединений и надёжности контакта. При использовании подсоединения от DVI к HDMI входу необходимо использовать дополнительный переходник. Убедитесь что к выходу для наушников ничего не подключено.
Хороший звук, но отсутствует изображение или цвета искажены.	Проверьте исправность антенны и правильность ее подсоединения. При использовании компонентного входа убедитесь в правильности соединений и надёжности контакта.
Пульт ДУ не работает или работает некорректно.	Замените в нем элементы питания. Убедитесь, что при установке батареек соблюдена полярность. Подойдите ближе к телевизору, возможно, вы находитесь слишком далеко и сигнал от пульта ДУ не доходит до ИК приемника. Убедитесь, что посторонние предметы не мешают прохождению сигнала. Убедитесь, что окно ИК приемника на передней панели чистое.
В режиме ПК VGA, если установлен полноэкранный формат, изображение мигает.	Возможно, установлено слишком большое значение для разрешения по вертикали. В таком случае измените настройки изображения на компьютере.
В режиме ПК VGA на изображении имеются горизонтальные полосы.	Выполните настройку частоты дискретизации и фазы в настройках телевизора.

РУКОВОДСТВО ПО ЭКСПЛУАТАЦИИ

Изображение пропадает.	<p>Не используйте рядом с телевизором электрические приборы (фены, радиоприемники, паяльники и т.п.), которые могут генерировать помехи. На телевизор также могут влиять атмосферные явления, например, гроза.</p> <p>Устанавливайте дополнительное оборудование так, чтобы между ним и телевизором оставалось некоторое расстояние.</p> <p>Проверьте исправность антенны и правильность ее подсоединения.</p> <p>При прокладке антенного кабеля не допускайте, чтобы он был перепутан с другими проводами.</p>
В результате автоматического поиска телевизор находит не все каналы.	<p>Убедитесь, что те каналы, которые вы хотите найти, ведут трансляцию в вашем регионе.</p> <p>Попробуйте выполнить автоматический поиск заново или найдите нужные каналы с помощью поиска вручную.</p> <p>Убедитесь, что вы используете антенну с правильными характеристиками.</p>
Невозможно переключиться на один из каналов.	<p>Убедитесь, что на этот телеканал не установлен пропуск и что он не заблокирован в настройках.</p>
Невозможно воспроизвести файлы с USB устройства.	<p>При использовании соединительного кабеля убедитесь в его исправности. Убедитесь, что USB накопитель диск правильно отформатирован.</p> <p>Убедитесь, что стандарт подключаемого устройства USB поддерживается телевизором.</p> <p>Убедитесь, что форматы файлов поддерживаются телевизором.</p>
Изображение искажено: макроблоки, небольшие блоки, пикселизация и т.п.	<p>Сжатие видео файлов может вызывать искажения. Особенно это характерно для быстро изменяющихся изображений, например, спортивных передач или боевиков.</p>
Из динамиков слышны шумы.	<p>Проверьте правильность подсоединений, убедитесь, что видео кабель не подсоединен к аудио входу.</p> <p>Искажение звука может быть вызвано низким уровнем сигнала.</p>
Телевизор самопроизвольно выключается.	<p>Проверьте настройки таймера выключения в меню настроек времени и таймера, возможно установлено автоматическое выключение.</p> <p>Если активирована функция автоматического выключения, то телевизор выключается автоматически при отсутствии сигнала в течение 10 минут.</p> <p>Если телевизор подключен к ПК, проверьте настройки питания ПК.</p> <p>Убедитесь, что контакты при подключении сетевого шнура питания к телевизору и к розетке плотные.</p>
Телевизор самопроизвольно включается.	<p>Проверьте настройки таймера включения в меню настроек времени и таймера, возможно установлено автоматическое включение.</p>
Изображение не отображается на весь экран.	<p>Если в верхней и нижней части экрана присутствуют черные полосы во время просмотра фильмов, это означает, что формат фильмов отличается от формата телевизора.</p> <p>Измените формат экрана для телевизора (Меню настроек функций) или для внешнего устройства, подключенного к телевизору.</p>

ПРИМЕЧАНИЕ:

Жидкокристаллический телевизор – это высокотехнологическое изделие. Экран телевизора содержит более нескольких миллионов тонкопленочных транзисторов, чем достигается идеальное и живое изображение. Иногда на экране телевизора могут появиться несколько неактивных пикселей в форме фиксированных точек синего, зеленого, красного, черного или белого цвета. Имейте в виду, что это не оказывает влияния на работоспособность телевизора, не является дефектом и не может служить основанием для предъявления претензий.

Таблица 1. Допустимое число дефектных пикселей на миллион пикселей

Класс	ТИП-1	ТИП-2	ТИП-3	Число кластеров, содержащих более 1 дефекта типа 1 или типа 2	Число кластеров, содержащих более 1 дефекта типа 3
II	2	2	5	0	2

Режимы ПК, устанавливаемые в случае подключения к компьютеру с помощью VGA-кабеля, полностью соответствует стандартным режимам, однако использование кабеля или адаптера низкого качества может ухудшить качество изображения.

РУКОВОДСТВО ПО ЭКСПЛУАТАЦИИ

ТЕХНИЧЕСКИЕ ХАРАКТЕРИСТИКИ

Модель	F42B8100K	F49B8100K	F55B8100K	
Диагональ экрана	42"	49"	55"	
Разрешение LED-панели	1920X1080			
Выходная мощность динамика	≥5 ВтX2			
Питание	100-240В~, 50/60 Гц			
Поддерживаемые ТВ-системы	ЦТВ: DVB-T, DVB-T2, DVB-C АТВ: PAL: BG, I, DK, SECAM: BG, D/K			
Частотный диапазон	АТВ: Антенна: 46.25 МГц-85.25 МГц ЦТВ: 5-12, 21-69			
Входной видеосигнал	PAL/NTSC/SECAM			
Энергопотребление	90 Вт	120 Вт	120 Вт	
Энергопотребление в режиме ожидания	≤0.5 Вт			
Антенный вход	75 Ом, несбаланс.			
Питание пульта ДУ	DC 3 В (2 батарейки AAA)			
Габариты (ДхШхВ)	С подставкой	963x250x610 мм	1106x250x698 мм	1248x258x782 мм
	Без подставки	963x71x570 мм	1106x71.5x650 мм	1248x72x734 мм
Вес	С подставкой	9.4 кг	13.2 кг	16.9 кг
	Без подставки	8.4 кг	11.8 кг	15.5 кг
Рабочая температура	0 °С - 40 °С			

ВАЖНО:

- Внешний вид и технические характеристики могут быть изменены без предварительного уведомления клиента.
- Габариты и вес, приведенные выше, являются приблизительными.

РУКОВОДСТВО ПО ЭКСПЛУАТАЦИИ

ПОДДЕРЖКА СИГНАЛОВ

Вход	Режим
DTV	DVB-T, DVB-T2, DVB-C
ATV	PAL BG I DK
	SECAM BG DK
CVBS	PAL/NTSC/SECAM

Вход	Разрешение		Вертикальная частота
PC/VGA	VGA	640x480	60 Гц
	SVGA	800X600	60 Гц
	XGA	1024X768	60 Гц
	SXGA	1280X1024	60 Гц
		1360X768	60 Гц

Вход	Разрешение	Вертикальная частота
Component	480i	60 Гц
	480p	60 Гц
	576i	50 Гц
	576p	50 Гц
	720p	50/60 Гц
	1080i	50/60 Гц
HDMI	1080p	50/60 Гц
	480p	60 Гц
	576p	50 Гц
	720p	50/60 Гц
	1080i	50/60 Гц
	1080p	50/60 Гц

ПРИМЕЧАНИЕ:

В соответствии с постоянным совершенствованием технических характеристик и дизайна, возможно внесение изменений без предварительного уведомления.

Регламент качества LCD панелей (допустимое количество битых пикселей)

Определение класса качества LCD панелей для телевизоров, мониторов

Существует общая стандартная система определения качества, которой руководствуется все производители LCD-панелей.

ISO 13406-2 — Стандарт ISO на визуальную эргономику LCD-панелей. Она разделяется на несколько классов и типов, которые определяют качество матрицы.

Стандарт различает 4 класса качества LCD-панелей, для каждого из которых допускается определенное количество неработающих пикселей из миллиона:

- Класс 1: 0 дефектных пикселей на миллион.
- Класс 2: до 2 дефектов типа 1 и 2 или до 5 дефектов типа 3 на миллион.
- Класс 3: до 5 дефектных пикселей типа 1; до 15 - типа 2; до 50 дефектных субпикселей на миллион.
- Класс 4: до 150 битых пикселей на миллион.

В стандарте определено 4 типа дефектных пикселей:

- Тип 1: постоянно горящие пиксели.
- Тип 2: постоянно не горящие пиксели.
- Тип 3: пиксели с другими дефектами, включая дефекты субпикселей (ячеек RGB, составляющих пиксель), т.е. постоянно горящие красные, зелёные или голубые субпиксели.
- Тип 4 (группа дефектных пикселей): несколько дефектных пикселей в квадрате 5 x 5 пикселей.



Пиксель постоянно горит (виден как белая точка).

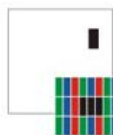

Пиксель постоянно не горит (остается черным).



Один из субпикселей постоянно горит

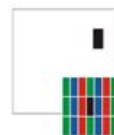

Один из субпикселей постоянно не горит (остается черным)

При разрешаемой способности матрицы (ДЛЯ ТЕЛЕВИЗОРОВ)

Максимальное разрешение матрицы	Кол-во пикселей	Признается браком матрицы
1920*1080 (FHD) (Телевизоры)	2 073 600	5 пикселей (1-2 тип) или 11 пикселей (3 тип)
1366*768 (HD Ready) (Телевизоры)	1 048 576	3 пикселей (1-2 тип) или 6 пикселей (3 тип)

При разрешаемой способности матриц (ДЛЯ МОНИТОРОВ)

Максимальное разрешение матрицы	Кол-во пикселей	Признается браком матрицы
1920*1080 (FHD)	2 073 600	5 пикселей (1-2 тип) или 11 пикселей (3 тип)
1600x900 (HD+)	1 440 000	4 пикселей (1-2 тип) или 8 пикселей (3 тип)
1440x900	1 296 000	3 пикселей (1-2 тип) или 7 пикселей (3 тип)
1366x768 (HD Ready)	1 048 576	3 пикселей (1-2 тип) или 6 пикселей (3 тип)
1280×1024	1 310 720	3 пикселей (1-2 тип) или 7 пикселей (3 тип)
2560x1440	3 686 400	7 пикселей (1-2 тип) или 16 пикселей (3 тип)

Примечание : Размеры растровых изображений выражают в виде количества пикселей по горизонтали и вертикали, например: 1600×1200. В данном случае это означает, что ширина изображения составляет 1600, а высота — 1200 точек (такое изображение состоит из 1 920 000 точек) то есть чтобы вычислить количество пикселей нужно умножить эти две величины.

Дополнительная информация:

Производитель: ООО "Максимус".

236009, Российская Федерация, город Калининград, улица 4-я Большая Окружная, дом 102.

Изделие имеет сертификат соответствия, выданный Государственным органом по Сертификации.

Спецификации и информация о продукте могут быть изменены без уведомления пользователя.

Фактический интерфейс устройства может отличаться от представленного в данном руководстве.

www.dexp.club