

DEXP

РУКОВОДСТВО ПОЛЬЗОВАТЕЛЯ

Содержание

Подготовка к работе.....	1
Информация об аккумуляторе и адаптере.....	7
Знакомство с ноутбуком.....	13
Начало работы.....	17
Возможные проблемы и их решение.....	24
Дополнительная информация.....	24

Уважаемый покупатель!

Став обладателем ноутбука марки «DEXP», купленного в нашей компании, Вы получили не только современную и высокоскоростную систему, но и возможность пользоваться поддержкой со стороны производителя и его партнеров. Мы стараемся сделать все, чтобы Ваше общение с ноутбуком было удобным, а надежность и эффективность работы позволили достичь желаемых результатов. Все наши ноутбуки прошли испытания на совместимость с различными операционными системами и прикладными программами, а также поддерживают стандартные устройства.

Если у Вас возникли проблемы, связанные с использованием нашей техники, а также любые вопросы относительно продукции, предлагаемой нашей компанией, Вы можете получить квалифицированную консультацию у наших сотрудников.

Мы надеемся, что данное руководство поможет Вам быстро начать работать с ноутбуком и разрешит многие вопросы, возникающие при работе, даст некоторые полезные советы, а также избавит от возможных ошибок.

Настоящее техническое описание и руководство по эксплуатации содержит основные технические характеристики, общее описание правил эксплуатации изделия, указания по его установке, запуску, обслуживанию и хранению, а также гарантийные обязательства производителя. Производитель оставляет за собой право без дополнительного уведомления пересматривать и изменять данное руководство.

Ноутбук – это переносной персональный компьютер, обладающий большой степенью автономности за счёт встроенных устройств ввода-вывода (сенсорная панель, тачпад, клавиатура, дисплей) и интегрированной аккумуляторной батареи. Мобильность обеспечивается небольшими габаритами, весом и продолжительностью автономной работы от 2 до 14 часов (в зависимости от комплектации и режима работы). Ноутбуки переносятся в сложенном виде, что обеспечивает защиту устройств ввода-вывода во время транспортировки. Ноутбук способен выполнять все те же задачи, что и настольные персональные компьютеры, в том числе: обработку и хранение данных, подключение к информационным сетям (включая беспроводные), проигрывание мультимедийных (аудио и видео) файлов, а также запуск различных приложений и игр.

Подготовка к работе

Современный ноутбук является сложным устройством, требующим квалифицированного обращения. Рекомендуем Вам внимательно ознакомиться с данным Руководством. Это позволит избежать досадных ошибок, которые помешают Вам получать удовольствие от общения с ноутбуком. Для нас очень важно исключить вероятность возникновения опасных ситуаций, связанных с несоблюдением правил эксплуатации ноутбука.

Правила эксплуатации являются общими для всех наших ноутбуков. Правила содержат, прежде всего, меры безопасности, игнорирование или несоблюдение которых может привести к повреждению ноутбука, травме пользователя, сбоем в специальном оборудовании или к нарушению законодательства. В правилах также описаны рекомендации по эксплуатации, содержащие конкретные инструкции, комментарии, пояснения или примечания.

Пожалуйста, внимательно прочтите и в дальнейшем выполняйте нижеследующие инструкции:

- Выключайте ноутбук и отключайте его от источника питания, прежде чем чистить его, подключать или отключать периферийные устройства.
- Не применяйте для чистки ноутбука жидкие, аэрозольные чистящие средства. Используйте для чистки мягкую ткань, слегка увлажненную водой.
- Не оставляйте ноутбук под прямыми солнечными лучами или рядом с источниками тепла.
- Не подвергайте ноутбук воздействию температур ниже 0°C или выше 50°C.
- По возможности избегайте эксплуатировать ноутбук вблизи источников электро магнитных полей.
- Не подвергайте ноутбук ударам или воздействию вибрации.
- Никогда не выключайте и не перезапускайте ноутбук во время обращения к жесткому или гибкому диску, что сопровождается свечением соответствующих индикаторов, так как это может привести к потере информации или повредить сами дисководы. Не включайте ноутбук в течение, по крайней мере, 5 секунд после выключения. Поспешное включение ноутбука сразу после выключения может привести к его повреждению.
- Во избежание выхода из строя внутренних динамиков не устанавливайте уровень громкости их звучания, приводящий к явным искажениям звука.

- Ноутбук следует защищать от сырости, дождя, пыли и грязи.
- Не размещайте ноутбук на подвижных объектах и неустойчивых поверхностях, от куда он может упасть. Это может привести к значительному повреждению ноутбука и травмированию людей.
- Щели и отверстия в корпусе ноутбука предназначены для вентиляции. Чтобы гарантировать надежную работу ноутбука и защитить его от перегрева, никогда не закрывайте и не заслоняйте их. В связи с этим не допускается работа на ноутбуке, расположенном на поверхности мягкой мебели. Рекомендуем приспособить или приобрести подставку.
- Не допускайте попадания в ноутбук через отверстия в корпусе каких-либо предметов, так как эти предметы могут вызвать короткое замыкание, что может привести к пожару или поражению электрическим током.
- Если Вы перемещаете ноутбук из холодного места в теплое, внутри него может сконденсироваться влага. После резкой смены температуры окружающей среды дайте ноутбуку достичь комнатной температуры, прежде чем пользоваться им. Это позволит испариться конденсату внутри ноутбука.
- Если при работе с ноутбуком используется кабель-удлинитель электропитания, следите за тем, чтобы общая потребляемая мощность подключенных к удлинителю устройств не превышала допустимую.
- Не пытайтесь самостоятельно модифицировать и ремонтировать ноутбук, так как вскрытие или снятие корпуса может подвергнуть Вас электрическому удару. Ремонт и обслуживание устройства следует поручить квалифицированному персоналу компании — производителя ноутбука или авторизованных сервисных центров.
- В процессе эксплуатации возможен нагрев поверхности адаптера питания, что не является признаком его неисправности. Не размещайте адаптер питания на поверхностях, чувствительных к нагреву. При транспортировке адаптера питания следует дать ему остыть.
- По соображениям безопасности категорически запрещается использовать ноутбук во взрывоопасных условиях.
- В следующих ситуациях немедленно отключите ноутбук от источника электропитания и обратитесь к квалифицированному обслуживающему персоналу:
 - если кабель питания или разъем поврежден либо имеет дефекты;
 - если ноутбук попал под дождь или в воду;
 - если ноутбук уронили или его корпус был поврежден;
 - если при соблюдении всех инструкций ноутбук не работает нормально.

Меры предосторожности при подключении внешних устройств

При подключении внешних устройств к разъемам ноутбука необходимо визуально контролировать правильность выбора разъема для подключения. Попытка подключения к несоответствующему разъему может привести к серьезному повреждению Вашего ноутбука! Данный вид неисправности не попадает под гарантийное обслуживание.

Не тяните за подключенные кабели, если хотите передвинуть ноутбук или подо-двинуть к нему периферийное устройство.

Подключение интерфейсных кабелей следует производить только при полном отключении ноутбука и внешних устройств от сети электропитания.

Меры предосторожности при обращении с разъемом карт памяти

Внешний вид и размеры каждого типа карт памяти приведены ниже:

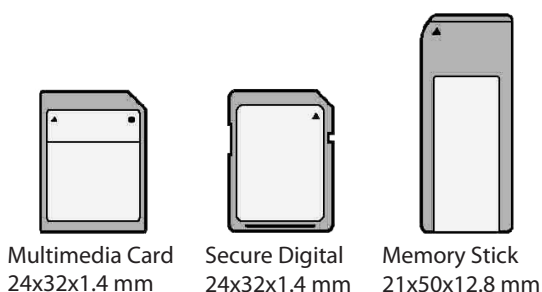

- Оберегайте разъем карт памяти от попадания в него посторонних предметов. Булавка или аналогичные предметы могут повредить электронное оборудование ноутбука.
- Перед установкой убедитесь, что карта ориентирована надлежащим способом. Если не удастся установить карту в разъем, убедитесь в их поддержке ноутбуком.
- Не применяйте силу, устанавливая карты в разъем.
- Не извлекайте карты памяти во время записи или считывания данных во избежание их потери.



Избегайте прикосновений к контактам.

Разряд статического электричества может уничтожить данные, записанные на карту.

Общие рекомендации по пользованию ноутбуком

Следуя данным рекомендациям, Вы продлите срок службы изделия

1. Соблюдайте циклы зарядки-разрядки аккумуляторной батареи

Вы сможете значительно продлить срок службы, а также качество работы аккумуляторной батареи Вашего ноутбука, если будете не только своевременно заряжать её, но и позволять ей разряжаться. Постоянное пользование ноутбуком, подключенным к источнику питания в течение длительного периода негативно скажется на "здоровье" его батареи. Настоятельно рекомендуется заряжать ноутбук до максимально возможного значения, а после работать исключительно от аккумулятора. Следующая зарядка производится только тогда, когда соответствующий индикатор или встроенная утилита сообщит Вам о её необходимости.

2. Корректно открывайте/закрывайте крышку ноутбука

Зачастую главной причиной проблем с механизмами, удерживающими крышку ноутбука, а также с его экраном, является беспечное отношение пользователя к процессу открытия и закрытия крышки ноутбука.

Единственно правильный вариант - делать это двумя руками, чтобы обеспечить отсутствие любых перекосов или излишних усилий, приложенных к крышке только с одной стороны. Дело в том, что встроенный в неё монитор фактически на всех моделях чрезвычайно уязвим для любой деформации. Корректный способ открытия ноутбука показан на рисунке ниже. Обратите внимание, что **браться необходимо только за центр крышки**.

Также недопустимо оставлять на клавиатуре ноутбука какие-либо предметы перед закрытием крышки, так как даже незначительного размера и толщины блокнот или тетрадь могут повредить монитор и клавиатуру во время закрытия крышки.

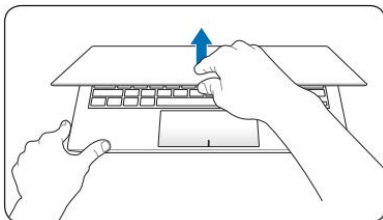

3. Обеспечивайте достаточную вентиляцию ноутбука

Характерная особенность любого ноутбука - высокая температура внутри. Недопустимо эксплуатировать ноутбук, установив его, например, на плед или одеяло, загораживать чем-либо боковые и задние поверхности корпуса. Не устанавливайте его вплотную к любым другим предметам. Не оставляйте ноутбук на солнцепёке или в непосредственной близости от сильных источников тепла. Всегда следите, чтобы все вентиляционные отверстия в корпусе были открыты и ничто не препятствовало циркуляции воздуха.

4. Чистите ноутбук регулярно

Монитор ноутбука необходимо протирать исключительно специальными салфетками для экранов (продаются в любом специализированном магазине по продаже компьютерной техники).

Для чистки клавиатуры от пыли можно использовать пылесос, предварительно надев мягкую насадку. При наличии в пылесосе функции выдува, можно также продуть им боковые отверстия ноутбука.

5. Аккуратно обращайтесь с CD/DVD - приводом

Приводы ноутбуков отличаются от приводов настольных ПК, их чистку рекомендуется осуществлять только при помощи специальных чистящих дисков (продаются в любом специализированном магазине по продаже компьютерной техники).

ВНИМАНИЕ: Несоблюдение рекомендаций может привести к преждевременному выходу из строя данного изделия.

Условия безопасной эксплуатации ноутбука

- Следуйте всем инструкциям и предупреждениям, прилагаемым к ноутбуку.
- Выключайте ноутбук и отключайте его от источника питания, перед тем как чистить его, подключать или отключать периферийные устройства.
- Устанавливайте ноутбук на ровную и устойчивую поверхность.
- Не применяйте для чистки ноутбука жидкие, аэрозольные, абразивные чистящие средства. Используйте для чистки мягкую ткань, слегка увлажненную водой.
- Не устанавливайте его в тех местах, где он может подвергнуться вибрации (например, на стиральную машину).
- Не подвергайте ноутбук воздействию низких температур (ниже 0 °C) и высоких температур (выше 50 °C).
- Не подвергайте ноутбук воздействию прямых солнечных лучей, не оставляйте в салоне автомобиля в жаркий день.
- При перемещении ноутбука из холодного места в теплое, дайте устройству достичь комнатной температуры (оставьте в состоянии покоя на время не менее часа при температуре от 18 до 25 °C).
- Не кладите работающий ноутбук непосредственно на обнаженные части тела (ноги, живот, и прочие).
- Не допускайте попадания влаги и жидких веществ на ноутбук или его части. Избегайте попадания пыли и грязи в ноутбук.
- Не носите ноутбук постоянно в плотно упакованной сумке (за исключением специально предназначенных). Кроме того, не осуществляйте переноску ноутбука во включенном состоянии.
- Никогда не поднимайте и не держите ноутбук за дисплей.
- Нельзя держать ноутбук ближе, чем в 15 см от приборов, генерирующих сильное электромагнитное излучение (холодильник, телевизор).
- Не протирайте самостоятельно линзу в приводе CD-ROM - используйте специальные чистящие диски.
- Не переворачивайте ноутбук, когда он подключен к зарядному устройству (это может повредить кабель).
- Щели и отверстия в корпусе ноутбука предназначены для вентиляции. Чтобы гарантировать надежную работу ноутбука и защитить его от перегрева, не заслоняйте и не закрывайте их.
- Не допускайте попадания любых предметов в ноутбук через отверстия в корпусе.
- Не работайте с ноутбуком долго на постели или ворсовом покрытии, потому что под ним накапливается тепло.
- Не допускайте ударов по работающему ноутбуку. Любой удар, даже не очень сильный, может иметь фатальные последствия, прежде всего для экрана ноутбука и его жесткого диска.
- Используйте исключительно блок питания из комплекта поставки.
- По соображениям безопасности, категорически запрещается использовать ноутбук во взрывоопасных условиях.
- Не допускать попадания в разъемы ноутбука не предназначенных для этого предметов (например, скрепок).
- Не размещать адаптер питания на поверхностях, чувствительных к нагреву.
- Во избежание выхода из строя динамиков не устанавливать уровень громкости их звучания, приводящий к явным искажениям звука.
- Никогда не выключать и не перезагружать ноутбук во время обращения к жесткому диску, что сопровождается свечением соответствующих индикаторов, т.к. это может привести к потере информации или повредить сами HDD.
- Не включать ноутбук в течение 5 секунд после выключения. Поспешное включение может привести к его повреждению.

Правила и условия монтажа, хранения, перевозки (транспортирования), реализации и утилизации

- Устройство не требует какого-либо монтажа или постоянной фиксации.
- Хранение и устройства должны производиться в сухих местах, с соблюдением допустимой температуры (см. технические характеристики).
- Реализация устройства должна производиться согласно действующему законодательству РФ.
- После окончания срока службы изделия его нельзя выбрасывать вместе с обычным бытовым мусором. Вместо этого оно подлежит сдаче на утилизацию в соответствующий пункт приема электрического и электронного оборудования для последующей переработки и утилизации в соответствии с федеральным или местным законодательством. Обеспечивая правильную утилизацию данного продукта, вы помогаете сберечь природные ресурсы и предотвращаете ущерб для окружающей среды и здоровья людей, который возможен в случае ненадлежащего обращения. Более подробную информацию о пунктах приема и утилизации данного продукта можно получить в местных муниципальных органах или на предприятии по вывозу бытового мусора.

Содержимое упаковки

После вскрытия упаковки ноутбука, убедитесь, что комплектация устройства полная:

- Ноутбук
- Адаптер питания и кабель
- Диск с драйверами и информацией
- Аккумулятор
- Руководство пользователя
- Гарантийный талон

После того, как Вы убедитесь, что имеете все необходимое, внимательно прочитайте данное руководство и сохраните его для будущего использования.

☞ **ВАЖНО: Разные модели ноутбуков могут различаться по внешнему виду, размещению клавиш, разъёмов и прочих элементов конструкции.**

Информация об аккумуляторе и адаптере

При первом использовании рекомендуется держать устройство подключенным к источнику питания, чтобы полностью зарядить его батарею.

ВАЖНО: Используйте только комплектный адаптер питания. Использование неподходящего по характеристикам адаптера может привести к преждевременному износу устройства и самого адаптера.

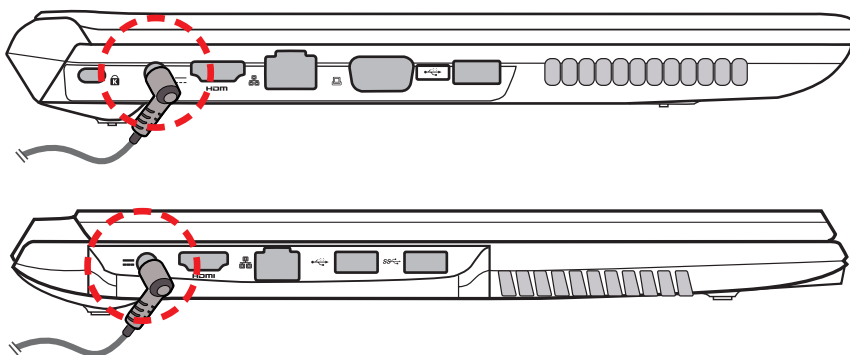
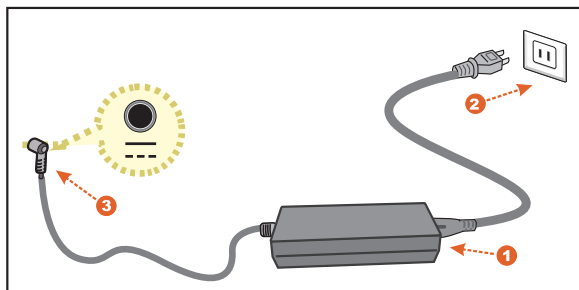

ВНИМАНИЕ: При питании компьютера не используйте удлиннители, а также не используйте комплектный адаптер питания компьютера с какими-либо другими устройствами. Это может привести к повреждению устройств и самого адаптера питания.

ВАЖНО: Адаптер питания может нагреваться во время работы. Не накрывайте его ничем для обеспечения достаточной вентиляции.

Установка и снятие батареи ноутбука

Ноутбук оснащён съёмной батареей. В полностью заряженном состоянии она способна обеспечить автономную работу ноутбука на несколько часов. Расход заряда батареи полностью зависит от используемых Вами ресурсов ноутбука.

В зависимости от модели ноутбука, способ установки и снятия батареи может различаться. Ниже описаны возможные варианты:



ВНИМАНИЕ! Никогда не пытайтесь снять батарею при включенном ноутбуке, это может привести к потере данных, и/или повреждению самого ноутбука.

В зависимости от модели ноутбука, установка и снятие батареи могут выполняться различными способами.

Способ 1: Аккуратно вставьте батарею в разъем до лёгкого щелчка. Если Вам необходимо снять батарею, найдите с левой и правой сторон на нижней части ноутбука два затвора. Отведите их в противоположные стороны, как показано на рисунке ниже, затем аккуратно извлеките батарею из разъёма.

Установка батареи

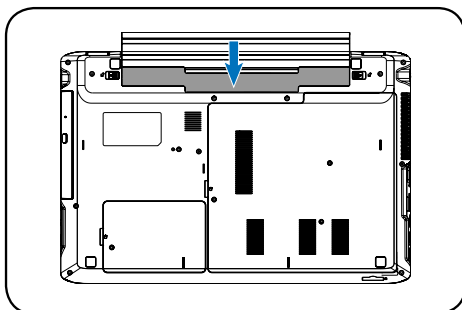

Снятие батареи

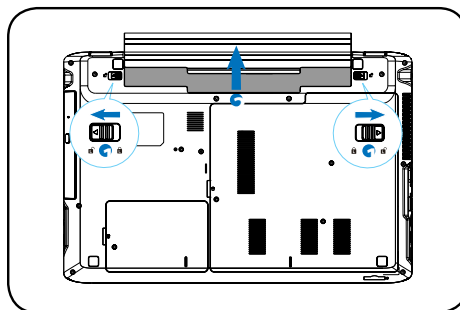

Способ 2: Некоторые модели ноутбуков отличаются креплением батареи с помощью двух болтов. Вставьте батарею в разъем до лёгкого щелчка, затем закрутите два болта с левой и правой сторон при помощи отвертки, чтобы закрепить батарею. При необходимости снятия батареи - сначала открутите два болта, затем аккуратно извлеките батарею из разъёма.

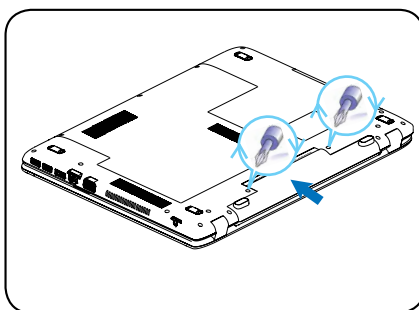

ВНИМАНИЕ! Во избежание повреждения ноутбука, используйте с ним только те зарядные устройства и батареи, которые поставляются в комплекте.

Низкий заряд батареи

Когда заряд батареи на исходе, Вы получите уведомление. Если не поставить устройство на зарядку после предупредительного сообщения, оно вскоре разрядится полностью. Тогда Ваш ноутбук перейдет в режим сна. В такой ситуации существует риск потерять несохраненные данные.



Во избежание повреждения Вашего устройства, используйте только оригинальный комплектный сетевой адаптер.

Когда Ваше устройство отключится в следствии низкого заряда батареи, Вы не сможете продолжать работу до тех пор, пока не подключите адаптер питания, либо не замените батарею на заряженную. Когда Вы подключите источник питания, можно будет вернуться к работе с помощью нажатия кнопки режима сна. В режиме сна Ваши данные какое-то время не будут утеряны, но если как можно скорее не подключить источник питания, индикатор работы устройства перестанет мигать и погаснет, в этом случае Вы потеряете все несохраненные данные. Если подключить питание, Вы сможете продолжить работу сразу же, пока батарея устройства заряжается.

Замена батареи

Если использовать некорректно подобранную батарею для замены, существует риск возгорания или взрыва.

Источники питания

У Вашего ноутбука есть два источника питания - электрическая сеть (с помощью адаптера и кабеля питания) и внутренняя батарея устройства.

Подключение адаптера питания

Адаптер питания позволяет Вашему ноутбуку работать стационарно, питаясь от сети, либо Вы можете зарядить внутреннюю батарею для автономной работы с устройством. В любом случае при наличии подключения к сети, батарея будет заряжаться.

1. Подключите кабель питания к соответствующему входу на Вашем ноутбуке
2. Подключите штекер адаптера питания к розетке.

Переключение от стационарного питания к автономному (от батареи)

Отключите сетевой адаптер, и Ваш ноутбук автоматически перейдет к работе от батареи.



Сразу после покупки батарея устройства будет разряжена. Для начала использования необходимо будет подключить устройство к сети и зарядить батарею.

Доступ к источнику питания

Доступ к розетке электропитания, в которую вставляется шнур питания, не должен быть затруднен, а сама розетка должна находиться максимально близко к пользователю устройства. При необходимости отключить питание от оборудования обязательно вынимайте шнур питания из розетки электропитания.

Отключение источника питания

При подключении и отключении питания от источника напряжения соблюдайте следующие инструкции:

Установите источник питания, прежде чем подключать шнур питания к розетке сетевого электропитания.

Выньте вилку шнура питания из розетки, прежде чем извлекать источник питания из компьютера.

Если система запитывается от нескольких источников питания, то отключите питание от системы, отсоединив все шнуры питания от блоков питания.

Электропитание

- Не подключайте к адаптеру никакие другие устройства.
- Отсоединяя вилку шнура питания из розетки, тяните за вилку, а не за шнур.
- Устройство нужно подключать к источнику электропитания, соответствующему маркировке на устройстве. Если не уверены в том, какой тип питания у вас используется, то обратитесь к продавцу или в электрокомпанию.
- Не пережимайте шнур электропитания посторонними предметами. Не размещайте это устройство в месте, где на шнур питания могут наступить.
- При использовании электроудлинителя следите за тем, чтобы суммарная сила тока, потребляемого подключенными к нему устройствами, не превышала значение, максимально допустимое для удлинителя. Также следите за тем, чтобы суммарная сила тока всех устройств, подключенных к розетке электропитания, не превышала номинальную силу тока предохранителя.
- Чтобы не превысить допустимую нагрузку на розетки сетевого электропитания, разветвители или штепсельные колодки, не подключайте к ним слишком много устройств. Общая нагрузка системы не должна превышать 80% от номинального значения распределительной цепи. При использовании разветвителя питания (удлинителя) нагрузка не должна превышать 80% его номинала.
- У этого устройства адаптер переменного тока имеет трехконтактную вилку с заземлением. Эту вилку можно подключать только к заземленным электророзеткам. Прежде чем вставлять вилку сетевого адаптера переменного тока, убедитесь, что электророзетка заземлена надлежащим образом. Не вставляйте вилку в незаземленную электророзетку. Обратитесь за справкой к квалифицированному электрику.

ВНИМАНИЕ:

Заземляющий контакт служит для безопасности. Использование электророзетки, не заземленной надлежащим образом, может привести к поражению электрическим током и/или к травме.

ПРИМЕЧАНИЕ:

Заземляющий контакт также обеспечивает хорошую защиту от непредвиденных помех от других используемых поблизости электрических устройств, которые могут мешать работе этого устройства.

- Допускается питание системы от сетевого напряжения разных номиналов: 100-120, 220-240 В или 100-240 В перем. тока. Прилагаемый шнур питания отвечает требованиям, предъявляемым в той стране/регионе, где система была продана. Шнуры питания для использования в других странах/регионах должны отвечать предъявляемым в них требованиям. Дополнительные сведения о требованиях к шнурам питания можно узнать у авторизованного продавца или в сервисном центре.

ВНИМАНИЕ:

При неправильном обращении с аккумулятором он может взорваться. Нельзя разбирать аккумуляторы и бросать их в огонь. Не пользуйтесь аккумуляторами неизвестных производителей. Держите аккумуляторы в недоступном для детей месте. При утилизации отслуживших аккумуляторов соблюдайте местные правила.

ПРИМЕЧАНИЕ:

Для замены используйте аккумулятор того же типа, который входил в комплект поставки устройства. Использование аккумулятора другого типа может вызвать возгорание или взрыв.

В этом ноутбуке используется литиевый аккумулятор. Не пользуйтесь им в местах, где очень сыро, высокая влажность или там, где возможна коррозия. Не ставьте, не храните и не оставляйте устройство вблизи источника тепла, в местах с высокой температурой, под прямым солнечным светом, в микроволновой печи или в герметизированном контейнере, и не подвергайте его воздействию температур выше 60°C (140°F).

Несоблюдение этих рекомендаций может привести к утечке электролита из аккумулятора, нагреву, взрыву или возгоранию, а также причинить травму и/или вред здоровью. Не протыкайте, не вскрывайте и не разбирайте корпус аккумулятора. Если на кожу попадет электролит, вытекший из аккумулятора, то тщательно промойте кожу водой и немедленно обратитесь за медицинской помощью. В целях безопасности и для продления срока службы аккумулятора не заряжайте его при низких (ниже 0 °C (32°F)) и высоких (выше 40°C (104°F)) температурах.

Полная эффективность нового аккумулятора достигается после двух или трех полных циклов зарядки и разрядки. Аккумулятор рассчитан на несколько сотен циклов зарядки и разрядки, но со временем его работоспособность ухудшается. Если время работы от аккумулятора существенно сократилось по сравнению с обычным состоянием, необходимо приобрести новый аккумулятор. Следует использовать только рекомендованные аккумуляторы и заряжать их только зарядным устройством, рекомендованным для этого устройства.

Используйте аккумулятор только по назначению. Запрещается использовать поврежденный аккумулятор или зарядное устройство. Не замыкайте контакты аккумулятора. При соприкосновении металлических предметов, таких как монеты, скрепки или авторучки, с положительным и отрицательным выводами аккумулятора, может произойти короткое замыкание. (Контакты аккумулятора выполнены в виде металлических полосок.) Это может произойти, например, если носить запасной аккумулятор в кармане или сумке. Замыкание контактов аккумулятора может привести к повреждению аккумулятора или контактирующего с ним предмета.

Емкость и срок службы аккумулятора снижаются при его хранении при высокой или низкой температуре, например в закрытом автомобиле зимой или летом. Старайтесь хранить аккумулятор при температуре от 15°C до 25°C (от 59°F до 77°F). Устройство с нагретым или охлажденным аккумулятором может не работать в течение некоторого времени, даже если аккумулятор заряжен полностью. Эффективность работы аккумулятора особенно значительно падает при температурах значительно ниже нуля.

Не бросайте аккумулятор в огонь, так как он может взорваться. Они также могут взорваться при повреждении. Аккумуляторы следует утилизировать в соответствии с местными правилами. Сдавайте аккумуляторы на переработку, если это возможно. Не выбрасывайте аккумулятор вместе с бытовым мусором.

Работающий аккумулятор может вызывать помехи в работе беспроводных устройств, что повлияет на их производительность.

Знакомство с ноутбуком

Вид спереди (открытое состояние)

На рисунке представлены два варианта схемы лицевой стороны ноутбука

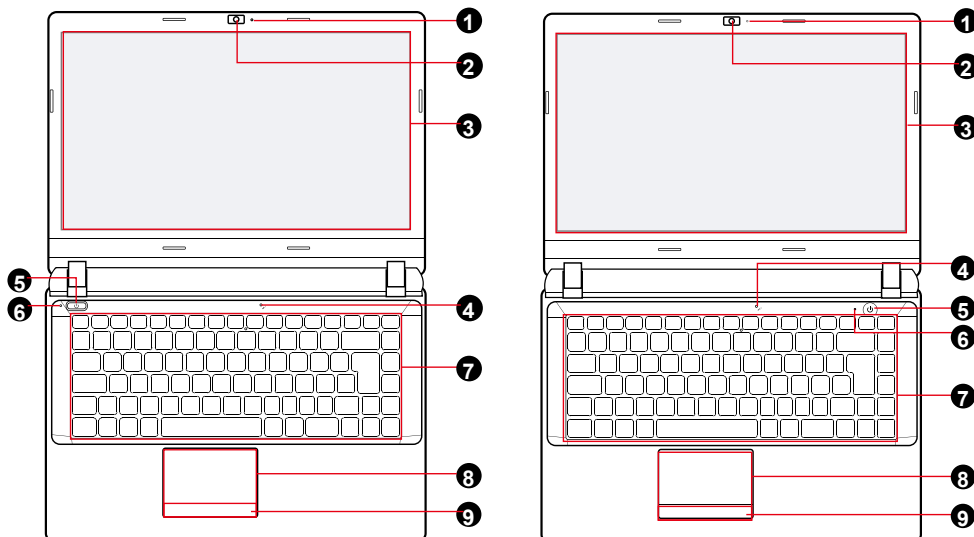

1. LED-индикатор веб-камеры
2. Веб-камера
3. LCD-экран
4. Микрофон
5. Клавиша **POWER**
6. LED-индикатор работы (Синий - включён, мигающий синий - ожидание, фиолетовый во включенном состоянии и красный в выключенном - идёт зарядка, чередующиеся синий и фиолетовый - Заряд батареи на исходе (менее 6%))
7. Клавиатура
8. Тачпад/клавиши
9. Левая и правая клавиши мыши

Вид спереди (закрытое состояние)

На рисунке представлена схема лицевой стороны ноутбука

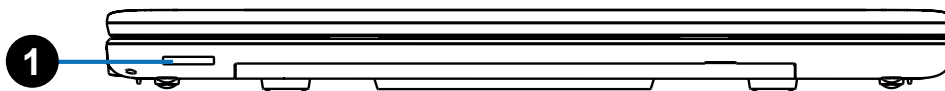

1. Кардридер

Вид слева

На рисунке представлены два варианта схемы левой стороны ноутбука

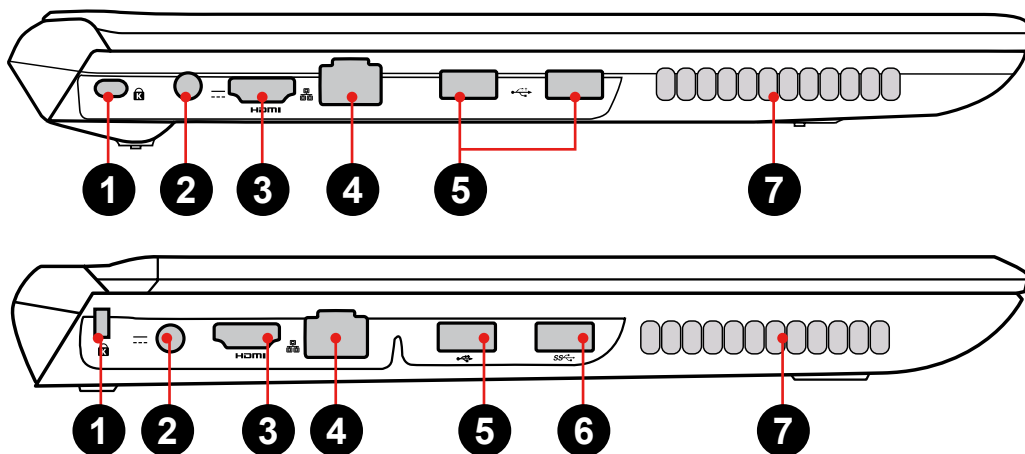

1. Разъём для антикражного крепления Kensington®
2. Разъём питания
3. HDMI-порт
4. Сетевой разъём LAN
5. USB-порты
6. Высокоскоростной USB-порт.
7. Вентиляционные отверстия

Вид справа

На рисунке представлены два варианта схемы правой стороны ноутбука

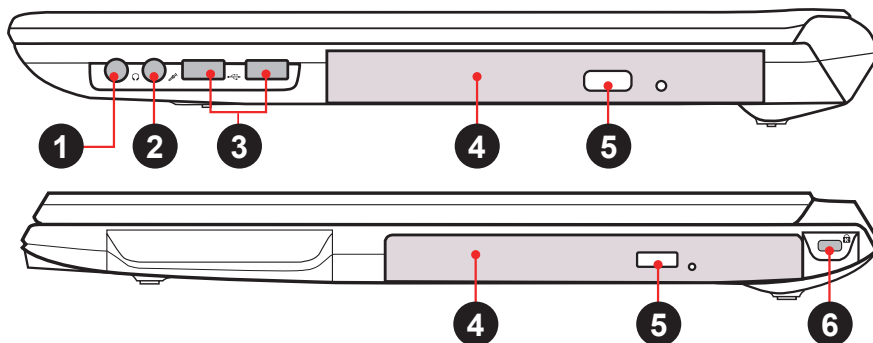

1. Разъём для наушников (3.5 мм)
2. Разъём для микрофона
3. USB-порты (опционально)
4. Оптический привод
5. Клавиша извлечения диска
6. Разъём для антикражного крепления Kensington®

Вид снизу

На рисунке представлена схема нижней стороны ноутбука

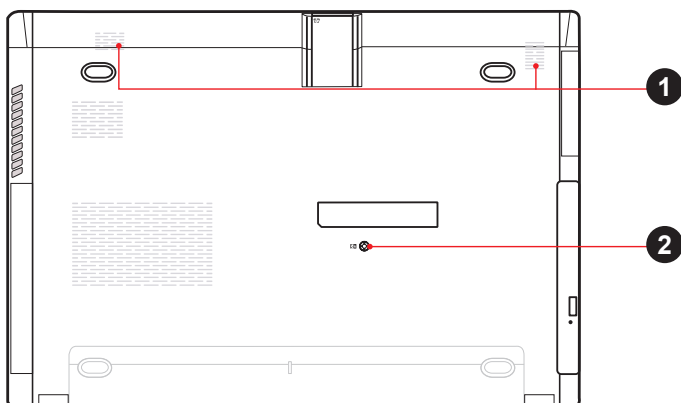
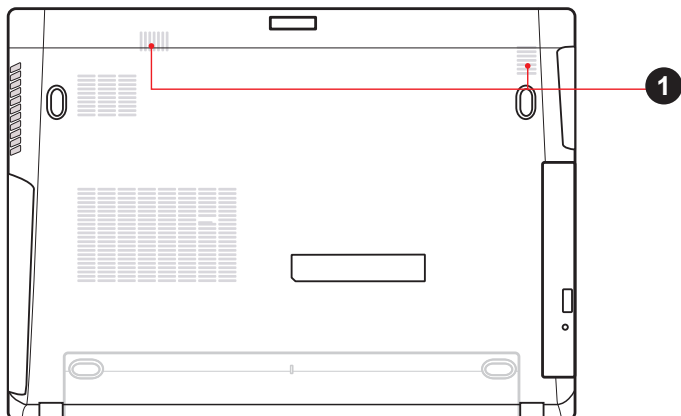

1. Стереодинамики
2. Болты крепления оптического привода

Начало работы

Включение ноутбука

Кнопка POWER

Кнопка предназначена для включения ноутбука, либо ввода/вывода его из режима сна.



Не переносите ноутбук во включенном состоянии, и оберегайте его от падений и ударов, так как это может повредить жесткий диск.

Когда Вы включите ноутбук, он выполнит стартовый тест для проверки функционирования всех внутренних составляющих и ПО. Если будут обнаружены сбои в работе, Вы увидите сообщение с предупреждением, или услышите звуковой сигнал.

В зависимости от причины сбоя, Вы можете войти в BIOS и проверить выставленные настройки.

После успешного стартового теста Ваш ноутбук загрузит установленную операционную систему.



Никогда не выключайте ноутбук во время проведения стартового теста, так как это может привести к непоправимым ошибкам.

Комбинации клавиш

Функциональные клавиши

ВНИМАНИЕ

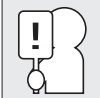

ВНИМАНИЕ: Расположение "горячих" клавиш может различаться в зависимости от модели ноутбука.



Значок "Zz" (F1): Перевод ноутбука в режим ожидания (сна).



Значок самолёта (F2): [Win8] Вкл./Выкл. авиарежим. При активном авиарежиме Wi-Fi и Bluetooth модули ноутбука будут отключены, во избежание помех в работе приборов самолёта.



Значок молнии (F4): Переключение между различными режимами работы устройства. С помощью режимов Вы можете регулировать приоритет затрат энергии между производительностью и длительностью. Это позволит экономить заряд батареи при необходимости.



Значок солнца с прерывистыми лучами (F5):
Уменьшает яркость экрана.



Значок солнца со сплошными лучами (F6):
Увеличивает яркость экрана.



Значок LCD (F7): Вкл./Выкл. экран ноутбука. (На некоторых моделях; растягивает область экрана при просмотре контента с низким разрешением).



Значки LCD/Монитора (F8): Переключение между встроенным экраном ноутбука и внешним экраном: Встроенный экран -> Внешний экран -> Оба. (Функция недоступна при 256 цветах, выберите высокую цветность в настройках экрана.)

ВАЖНО: Перед использованием функции необходимо подключить второй монитор.



Значок зачёркнутого тачпада (F9): Блокировка/Разблокировка встроенного тачпада. Блокировка тачпада позволит Вам избежать случайных перемещений курсора во время ввода текста, а также при использовании мыши.

ВАЖНО: Двойное нажатие на значок на тачпаде также позволяет блокировать/разблокировать тачпад.

Цветные клавиши

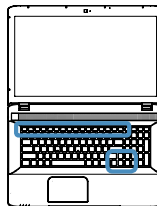

Значок зачёркнутого динамика (F10):
Вкл./Выкл. динамик (только в Windows).



Значок динамика с низкой громкостью (F11):
Уменьшает громкость звука (только в Windows).



Значок динамика с высокой громкостью (F12):
Увеличивает громкость звука (только в Windows).



Scroll Lock (Num L ock): Вкл./Выкл. стандартную функцию
"Scroll Lock".



Значок "Stop": Останавливает воспроизведение мультимедиа-файла.



Значок "Воспр./Пауза" (↓):
Начало/приостановка воспроизведения мультимедиа-файла.



Значок "Назад" (←):
Возврат к предыдущей части или композиции.



Значок "Вперёд" (→):
Переход к следующей части или композиции.

Клавиши Microsoft Windows

На клавиатуре есть две клавиши Windows:



Клавиша с логотипом Windows позволяет переключаться между меню "Пуск" и текущим открытым окном.



Другая клавиша вызывает меню свойств, и аналогична нажатию правой клавиши мыши на объекте.

Использование тачпада

Тачпад служит для перемещения указателя мыши по экрану.

Курсор

Принцип перемещения курсора такой же, как и с помощью мыши. Кроме того тачпад позволяет перемещаться по страницам документов, веб-сайтов и т.д.

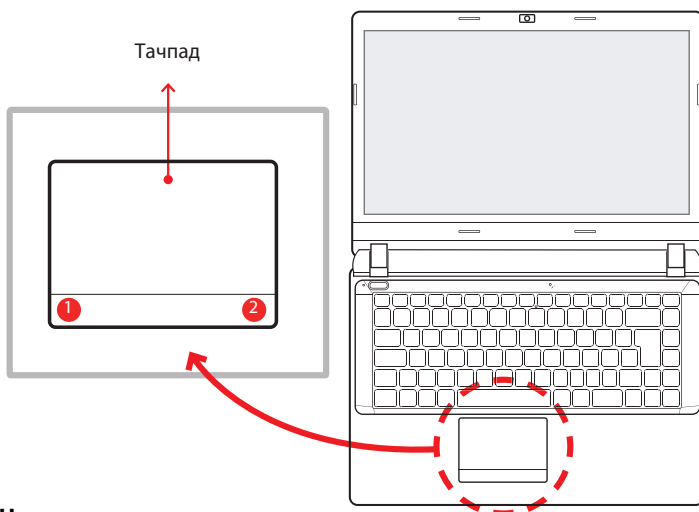

Нажатие

Чтобы нажать левую клавишу, передвиньте курсор на нужный объект, и щелкните по зоне на стороне левой клавиши. Чтобы нажать правую клавишу, передвиньте курсор на нужный объект, и щелкните по зоне на стороне правой клавиши. Также Вы можете осуществить нажатие, просто слегка касаясь соответствующей зоны тачпада, либо нажав клавишу 1 или 2 (рис. выше).

Двойное нажатие

Данное действие нельзя выполнить с правой клавишей. Чтобы осуществить двойное нажатие, передвиньте курсор на нужный объект, и дважды щелкните по зоне на стороне левой клавиши. Также Вы можете осуществить двойное нажатие, просто слегка коснувшись соответствующей зоны тачпада дважды, либо дважды нажав клавишу 1 (рис. выше).

Перетаскивание

Перетаскивание подразумевает зажатие левой клавиши на желаемом объекте и передвижение курсора в желаемое место. После этого отпустите клавишу, и объект окажется в нужном месте. Также перетаскать объект можно, дважды коснувшись тачпада, когда курсор находится на желаемом объекте. Не убирайте палец с тачпада после второго нажатия, и перенесите объект в нужное место. С помощью зоны прокрутки можно перемещаться по документу или веб-странице без помощи бокового бегунка в Windows.

Жесты для тачпада (Windows 7)

Масштабирование



Приближение



Отдаление

Вращение



Вращение влево



Вращение вправо

Прокрутка вверх

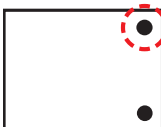

Скролл-панель

или

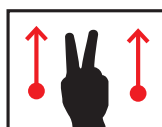

Двумя пальцами вверх

Прокрутка вниз



Скролл-панель

или

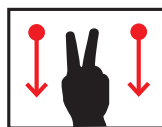

Двумя пальцами вниз

Прокрутка влево/вправо

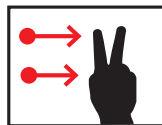
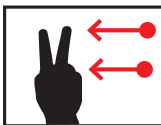

Двумя пальцами влево Двумя пальцами вправо

Начать слайд-шоу

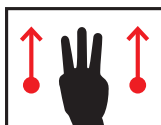

Тремя пальцами вверх

Завершить слайд-шоу



Тремя пальцами вниз

Вверх на страницу

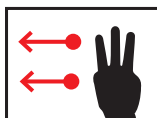

Тремя пальцами влево

Вниз на страницу

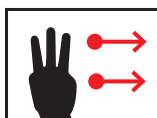

Тремя пальцами вправо

Если Вы не установили драйвер поддержки жестов, Вы можете совершать действия альтернативными способами, показанными ниже:

Прокрутка
вверх

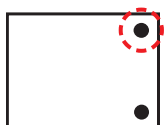

Скролл-панель

или



Одним пальцем
вверх

или

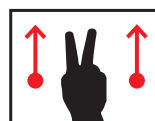

Двумя пальцами
вверх

Прокрутка
вниз

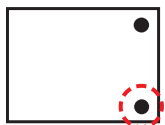

Скролл-панель

или



Одним пальцем
вниз

или

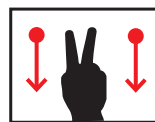

Двумя пальцами
вниз

Жесты для тачпада (Windows 8.1)

Смахивание
одним пальцем

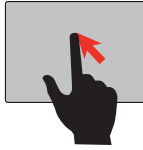

Управление курсором мыши

Касание одним/
двумя пальцами,
двойное касание

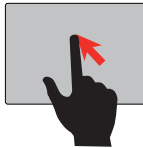

Клик левой клавишей,
двойной клик

Смахивание
двумя пальцами

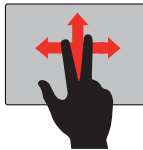

Горизонтальная или
вертикальная прокрутка
(аналогично колёсику мыши)

Сведение
двух пальцев

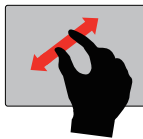

Масштабирование
(Ctrl + колёсико мыши)

Смахивание
справа
налево

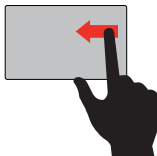

Показ опций "charms"



Смахивание
сверху вниз

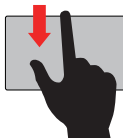

Отображение команд
приложения



Смахивание
слева
направо

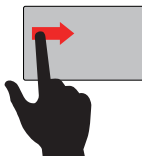

Переход к последнему
приложению



Возможные проблемы и их решение

При возникновении проблемы, выполните действия, приведенные ниже, прежде чем переходить к более комплексным мерам:

1. Выключите Ваш ноутбук.
2. Убедитесь, что адаптер питания подключен к Вашему ноутбуку и к электрической розетке.
3. Убедитесь, что все карты, установленные в ноутбук, установлены корректно.
Для проверки извлеките все присутствующие карты из ноутбука.
4. Убедитесь, что все периферийные устройства, подключенные к ноутбуку, подключены корректно.
Для проверки отключите все устройства от ноутбука.
5. Снова включите ноутбук. Убедитесь, что он находился в выключенном состоянии хотя бы 10 секунд
6. Дождитесь окончания загрузки.
7. Если проблема осталась, обратитесь по месту приобретения устройства.

Дополнительная информация

Производитель: ООО "Фактор", г.Владивосток, ул. Комсомольская, д. 1, 690002.

Телефон (423) 279-55-89.

Изделие имеет сертификат соответствия, выданный Государственным органом по Сертификации. Спецификации и информация о продукте могут быть изменены без уведомления пользователя.

Адрес в интернете:

www.dexp.club

Информация о месяце и годе производства изделия нанесена на упаковке.

www.dexp.club