

DEXP

РУКОВОДСТВО ПОЛЬЗОВАТЕЛЯ

Цифровая фоторамка

DEXP KP-70

Уважаемый покупатель!

Благодарим Вас за выбор продукции, выпускаемой под торговой маркой «DEXP». Мы рады предложить Вам изделия, разработанные и изготовленные в соответствии с высокими требованиями к качеству, функциональности и дизайну. Перед началом эксплуатации прибора внимательно прочитайте данное руководство, в котором содержится важная информация, касающаяся Вашей безопасности, а также рекомендации по правильному использованию прибора и уходу за ним. Позаботьтесь о сохранности настоящего Руководства, используйте его в качестве справочного материала при дальнейшем использовании прибора.

Цифровая фоторамка предназначена для просмотра фотографий, а также воспроизведения других медиафайлов (опционально).

Меры предосторожности

Использование и обслуживание

- Только для использования в помещениях.
- Для того чтобы избежать возможности поражения электрическим током, не подвергайте устройство воздействию влаги и не допускайте появления конденсата.
- Не закрывайте вентиляционные отверстия, чтобы не допустить перегрева.
- Поместите фоторамку в месте, закрытом от прямых солнечных лучей.
- Аккуратно извлекайте карты памяти, с помощью специальных кнопок.
- Не разбирайте фоторамку, внутри нет деталей, которые могли бы быть отремонтированы пользователем. Обратитесь в сервисный центр.

Уход за LCD экраном

- Обращайтесь с устройством аккуратно. Внешняя часть экрана сделана из стекла, ее легко можно разбить или поцарапать.
- Если на экране видна пыль или отпечатки пальцев протрите экран сухой мягкой тканью.
- Вы можете слегка смочить тряпку водой или неабразивным чистящим средством.

Внимание:

Отключите устройство от сети перед тем, как извлекать или устанавливать карту памяти и кабель питания.

Правила и условия монтажа, хранения, перевозки

(транспортирования), реализации и утилизации:

- А) Устройство не требует какого-либо монтажа или постоянной фиксации.
- Б) Хранение и перевозка устройства должны осуществляться в сухих местах.

В) Реализация устройства допускается в любых условиях.

Г) После окончания срока службы изделия его нельзя выбрасывать вместе с обычным бытовым мусором. Вместо этого оно подлежит сдаче на утилизацию в соответствующий пункт приема электрического и электронного оборудования для последующей переработки и утилизации в соответствии с федеральным или местным законодательством. Обеспечивая правильную утилизацию данного продукта, вы помогаете сберечь природные ресурсы и предотвращаете ущерб для окружающей среды и здоровья людей, который возможен в случае ненадлежащего обращения. Более подробную информацию о пунктах приема и утилизации данного продукта можно получить в местных муниципальных органах или на предприятии по вывозу бытового мусора.

При обнаружении неисправности:

При обнаружении неисправности устройства следует немедленно обратиться в сервисный центр или утилизировать устройство.

Введение:

Спасибо за приобретение нашей цифровой фоторамки. Она предназначена для того, чтобы обеспечить вам быстрый и удобный просмотр ваших цифровых фотографий. Пожалуйста, внимательно прочтите данное руководство пользователя, чтобы избежать возможных проблем.

Основные особенности:

1. Поддержка формата изображений JPEG.
2. Поддержка аудиоформатов Mp3 и WMA.
3. Поддержка видеоформатов MPEG1, MPEG2, MPEG4, AVI and M-JPEG
4. Поддержка карт памяти SD/MS/MMC.
5. Подключение по USB.
6. Поддержка просмотра изображений в уменьшенном варианте.
7. Поддержка слайд-шоу с фоновой музыкой.
8. Авто слайд-шоу.
9. Встроенная память 8М для хранения нескольких изображений.
10. Несколько способов просмотра изображений.
11. Настраиваемая скорость слайд-шоу и различные варианты смены слайдов.
12. Встроенные часы и календарь с фоновой музыкой.
13. Запуск по таймеру, возможность копировать и удалять изображения.
14. Настраиваемая яркость, контраст и насыщенность.
15. Режим слайдшоу в нескольких окнах.
16. Русский и Английский языки.

Комплектация:

1. Цифровая фоторамка – 1 шт.
2. Руководство пользователя – 1 шт.
3. Гарантийный талон – 1 шт.
4. Адаптер – 1 шт.
5. ПДУ – 1 шт.
6. Подставка – 1 шт.

1 Схема устройства

1.1 Пульт дистанционного управления

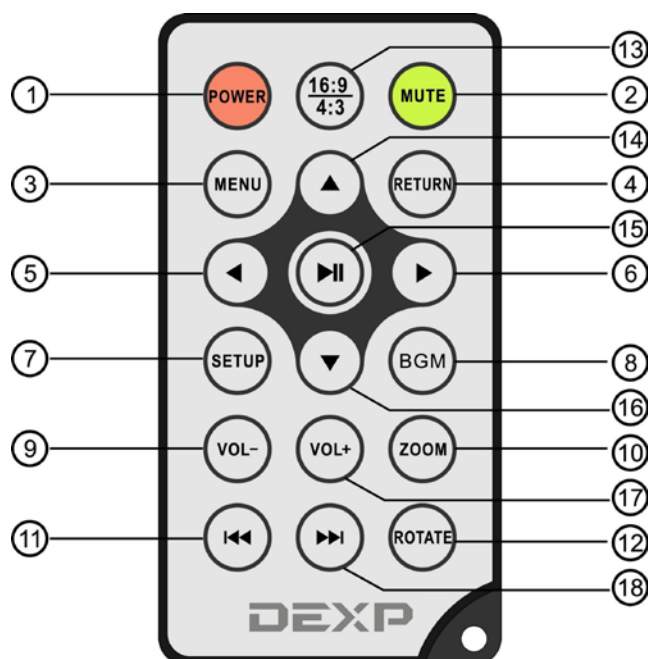

1. **POWER**- Включение и выключение.
2. **MUTE** — Отключение звука.
3. **MENU**— Переход в меню, доступ к функциям Копировать-Вставить.
4. **RETURN**—Возврат на предыдущую страницу.
5. ◀ — Левая функциональная кнопка.
6. ▶— Правая функциональная кнопка.
7. **SETUP**— Настройки.
8. **BGM**— Включение фоновой музыки во время слайд-шоу.
9. **VOL -** — Убавление громкости.
10. **ZOOM**— В режиме просмотра одной фотографии вы можете настроить масштаб отображения.

11. ⏪ — Переход к предыдущему изображению, треку или видео.
12. **ROTATE**— В режиме просмотра одной фотографии вы можете повернуть изображение.
13. **DISPLAY MODE** — Вы можете выбрать формат отображения 16:9 или 4:3.
14. ▲— Функциональная кнопка вверх.
15. ▶|| — **Play/pause**: Пауза и начало воспроизведения.
16. ▼— Функциональная кнопка вниз.
17. **VOL +** —Прибавление громкости.
18. ▶▶ — Переход к следующему изображению, треку или видео.

1.2 Клавиши на задней и левой панелях фоторамки

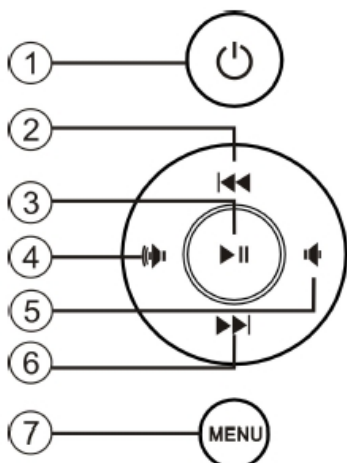

1. POWER
2. Пред./Вверх
3. PLAY/PAUSE/OK
4. VOL +/Влево
5. VOL - /Вправо
6. След./Вниз
7. COPY/DELETE
(удерживайте) / RETURN
(нажмите)

Важно: (⏪) / (⏩): Нажатие и удерживание - VOL+/VOL-, Нажатие – Влево/Вправо

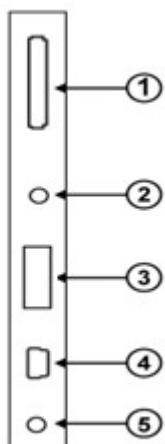

1. SD/SDHC/MMC/MS CARD
2. Наушники
3. USB
4. MINI USB
5. DC IN

2. Установка и замена батареи

Поверните ПДУ задней крышкой вверх и надавите на ребристую поверхность. Крышка отсека для батарей сдвинется, и вы сможете легко установить батареи, согласно маркировке «+» и «-».



3. Приступая к работе

3.1 Расположите фоторамку устойчиво, затем подключите к сети.

Внимание: Фоторамку можно поставить несколькими способами. Для более подробной информации обратитесь к разделу «Установка подставки».

3.2. Удалите с экрана защитную пленку.

3.3. Удалите пластиковый разделитель из отсека для батарей. Установите новую батарею в ПДУ. Процесс установки описан выше.

3.4. Включите устройство в сеть, нажав кнопку Power на ПДУ.

4. Использование



Слайдшоу включится автоматически сразу после включения фоторамки.

4.1 Карта и USB



Устройство поддерживает карты памяти SD/SDHC/MS/MMC и USB 2.0. После того как вы установили карту памяти или USB устройство, слайд-шоу начнется автоматически. Вы можете дважды нажать **RETURN**, чтобы перейти к календарю и файлам.

- Важно:** 1) Убедитесь, что форматы изображений, аудио и видео поддерживаются.
2) Если на носителе есть поддерживаемые аудиофайлы, воспроизведение фоновой музыки начнется автоматически.

4.2 Просмотр изображений



Нажмите **RETURN** и выберите «Карта памяти» в главном меню. Выберите Просмотр изображений, затем нажмите **⏪** для показа 6 изображений, затем выберите изображение.

Копирование и удаление

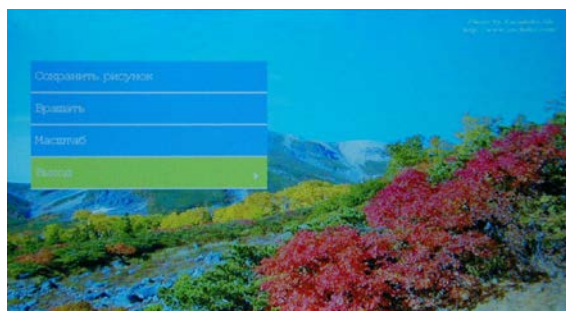

Во время показа одного изображения, выберите изображение с помощью клавиш **◀ ▶** для копирования в память устройства. Затем копируйте, нажав **MENU** и выбрав соответствующий пункт.



Во время отображения 6 изображений, выберите изображение для удаления с помощью клавиш **◀▶**, а затем нажмите **MENU** и выберите соответствующий пункт.



Нажмите **SLIDE SHOW** или **BGM** для начала слайд-шоу, затем нажмите **MENU**, появится список опций, в котором вы сможете выбрать эффект смены слайдов.

4.3 Воспроизведение музыки

Нажмите **RETURN** для выбора пункта «Карта в памяти» в главном меню. Выберите «Музыка», затем нажмите **⏪** для входа в интерфейс видеопроигрывателя.



Когда вы зашли в интерфейс музыкального проигрывателя, вы можете выбрать трек для воспроизведения с помощью клавиш **▲▼**. Регулируйте громкость с помощью клавиш **VOL+/-**

Удаление



Выберите трек для удаления с помощью клавиш **◀▶**. Нажмите **MENU** для удаления, а затем нажмите **⏪** для подтверждения.

4.4 Воспроизведение видео



Зайдите в интерфейс видеопроигрывателя, и с помощью клавиш ▲▼ выберите видео для воспроизведения.

Удаление



Выберите видео для удаления с помощью клавиш ◀▶. Нажмите **MENU** для удаления, а затем нажмите ◀◀ для подтверждения.

5. Файлы

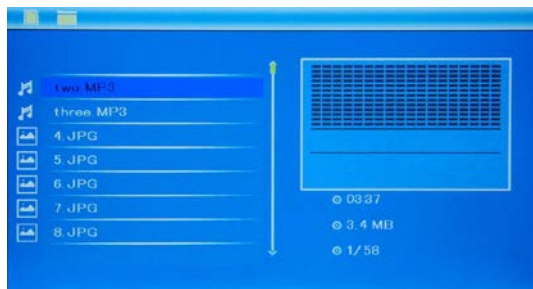

Нажмите **RETURN** чтобы выбрать «Карта памяти» в главном меню. Нажмите **Файлы**, чтобы просмотреть все файлы, находящиеся в памяти устройства и карты памяти.

Удаление

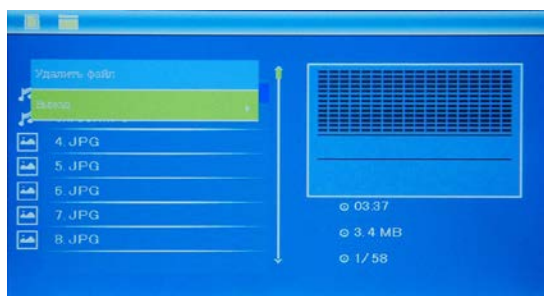

Выберите видео для удаления с помощью клавиш ◀▶. Нажмите **MENU** для удаления, а затем нажмите ◀◀ для подтверждения.

6. Календарь



Выберите **Календарь** в главном меню, затем нажмите **ОК** для входа в приложение. Выберите и время с помощью функциональных клавиш.

Важно: Если к фоторамке подключено несколько носителей информации, поэтому вы можете в любой момент нажать **CARD SELECT** на ПДУ для выбора.

7. Настройки

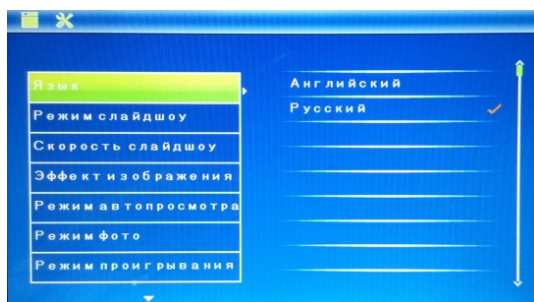

Выберите **Настройки** в главном меню и нажмите **ОК**, чтобы зайти в меню настроек. Выбирайте опцию с помощью **▲▼**, нажимайте **ОК** для входа в подменю.

7.1 Язык: Английский и русский.

7.2 Режим загрузки: Слайд-шоу, Музыка, Видео, Фото, Календарь, Выбор карты.

7.3 Слайд-шоу: на весь экран, четыре окна, три окна.

7.4 Скорость слайд-шоу: 3/5/15/30 секунд, 1/5/15/30 минут и 1 час.

7.5 Фото эффект: Цвет, Ч/Б, Сепия.

7.6 Эффект слайд-шоу: Случайно, Окна, Затухание, Замена, Кирпичи, Переход, Кручение.

7.7 Просмотр изображений: Авто, выбор, на весь экран.

7.8 Воспроизведение музыки: Повтор один раз, Цикл, Без повтора.

7.9 Воспроизведение видео: Оригинал, Оконный режим, Полный экран.

7.10 Дисплей

Контраст: Используйте **◀▶** для выбора контраста от 00 до 40.

Яркость: Используйте **◀▶** для выбора яркости от 00 до 40.

Насыщенность: Используйте ◀▶ для выбора насыщенности от 00 до 40.

Оттенок: Используйте ◀▶ для выбора оттенка от 00 до 40.

7.11 Настройка времени и даты: Нажмите ▶|| для входа, выберите время и дату с помощью ▲▼ и подтвердите выбор, нажав ▶||. Нажмите «Сохранить» для сохранения настроек.

7.12 Выберите формат времени: 12/24, Нажмите ▲▼ для выбора и ▶|| для подтверждения.

7.13 Будильник: Нажмите ▶||, выберите будильник с помощью клавиш ▲▼ : Состояние, Номер, Час, Минута, Режим. Подтвердите выбор, нажав ▶||.

7.14 Автоотключение: Выберите время автоотключения с помощью клавиш ▲▼ и подтвердите, нажав ▶||.

7.15 Форматировать встроенную память: Выберите опцию с помощью клавиш ▲▼, затем подтвердите удаление, нажав ▶||. Все данные будут удалены.

7.16 Сброс настроек: Выберите опцию с помощью клавиш ▲▼, затем подтвердите удаление, нажав ▶||. Все данные будут удалены.

7.17 Выход: Нажмите для выхода.

8. Установка подставки

Слегка отогните ножку подставки с задней стороны фоторамки и устойчиво расположите устройство на столе. Вы можете поставить фоторамку как в вертикальном, так и горизонтальном положении. Обратитесь к рисункам для более подробной информации.



9. Технические характеристики

- **Адаптер:** Вход: AC 100-240 В, 50/60 Гц
Выход: DC 5 В/1.5 А
- **Формат изображений:** JPEG
- **Формат аудио:** Mp3 и WMA
- **Формат видео:** MPEG1 , MPEG2, MPEG4,AVI and M-JPEG
- **Карта памяти:** SD/SDHC/MS/MMC
- **USB:** USB Host 2.0
- **Характеристики экрана:**
Размер экрана: 7 дюймов TFT
Разрешение: 800*480 Пикселей
Контраст: 400:1
Формат экрана: 16:9
Яркость: 250cd/m²
Время отклика: 20ms
Угол обзора: 60° (Вертикально/слева/справа), 40° (горизонтально)
Рабочая температура: 0°C~40°C, Влажность: 10-85%

10. Возможные проблемы и их решение

Если у вас возникли какие-либо проблемы с устройством, обратитесь к инструкции по эксплуатации. Если же и это не помогло, обратитесь в сервисный центр.

- **Нет питания:**
Пожалуйста, проверьте, правильно ли подключен кабель зарядного устройства.
- **Не работает ПДУ:**
Проверьте работоспособность батарейки и замените ее, если это необходимо.
- **Не удается прочитать информацию с носителя:**
Убедитесь, что носители информации подключены и на них есть данные.
- **Не удается воспроизвести файл:**
Убедитесь, что формат поддерживается плеером.
- **Дисплей слишком яркий или темный:**
Настройте яркость и контраст в меню настроек.
- **Нет звука:**
Проверьте громкость, а также, не включен ли беззвучный режим.

Дополнительная информация

Производитель: Шэньчжэнь КОХО Технолоджи, КО, ЛТД.

Зд. 3, промпарк Цзинь Юда, Шанляо, г. Шацзин, р-н Баоань, Шэньчжэнь, Китай.

Импортер: ООО «Агат»,
690068, Приморский край, г. Владивосток, пр-т 100 лет Владивостоку,
155, корп. №3.

Изделие имеет сертификат соответствия, выданный Государственным органом по Сертификации.

Спецификации и информация о продукте могут быть изменены без уведомления пользователя.

Фактический интерфейс устройства может отличаться от представленного в данном руководстве.

Адрес в интернете:

www.dexp.club

Товар изготовлен: 17.04.2015

www.dexp.club