

**Oral-B®**

GENIUS

powered by **BRAUN**

8000-9000



Charger Type 3757  
Handle Type 3765  
Travel Case Type 3760  
Smart Plug Type 492-5214



English	6	ⓂGB	0 800 731 1792
Polski	14	ⓂIE	1 800 509 448
Český	25	ⓂPL	801 127 286 801 1 BRAUN
Slovenský	34	ⓂCZ	800 11 33 22
Magyar	43	ⓂSK	800 333 233
Srbija	53	ⓂHU	(00) 800 7767 2244
Türkçe	61	ⓂTR	0 800 261 63 65
România Moldova	70	ⓂRU	8-800-200-20-20
Русский	79	ⓂUA	0 800 505 000
Українська	90	ⓂKZ	8-800-080-50-52
Қазақша	100	ⓂMA	0800 095 095
عربي	111	ⓂZA	<b>Consumer Care Line 0860 112 188</b> (Sharecall charged at local rates)

#### Internet:

[www.oralb.com](http://www.oralb.com)  
[www.braun.com](http://www.braun.com)  
[www.service.braun.com](http://www.service.braun.com)

#### Üretici Firma:

Braun GmbH  
Frankfurter Straße 145  
61476 Kronberg/Germany

**Charger Type 3757**

**Handle Type 3765**

**Travel Case Type 3760**

**Smart Plug Type 492-5214**



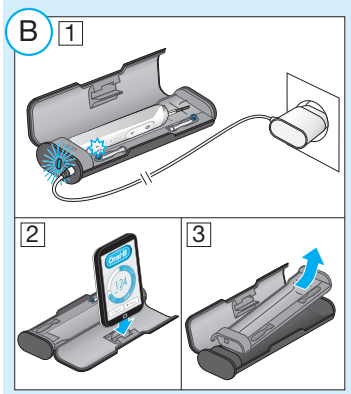
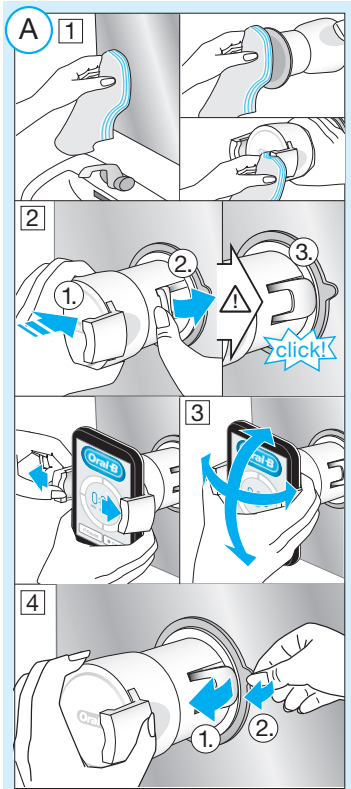
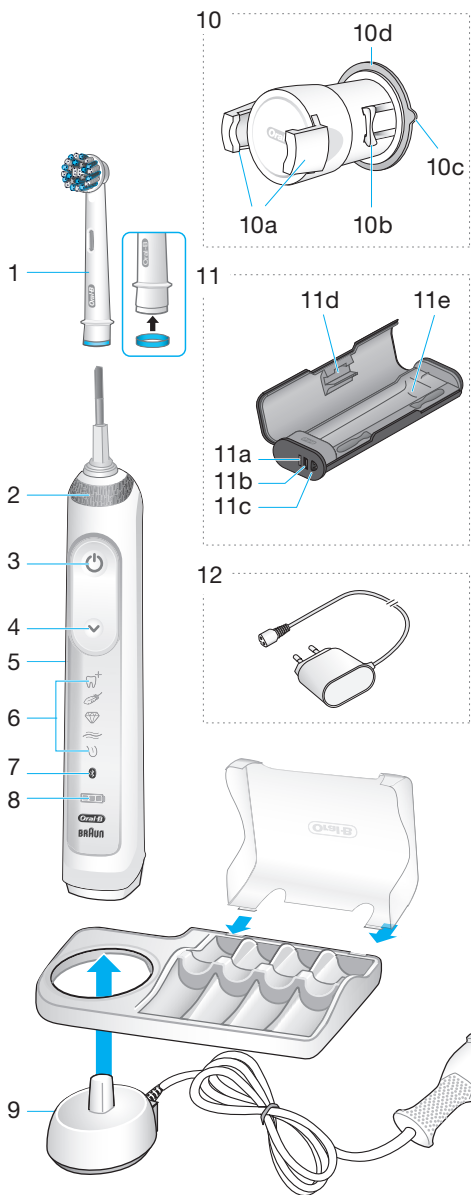

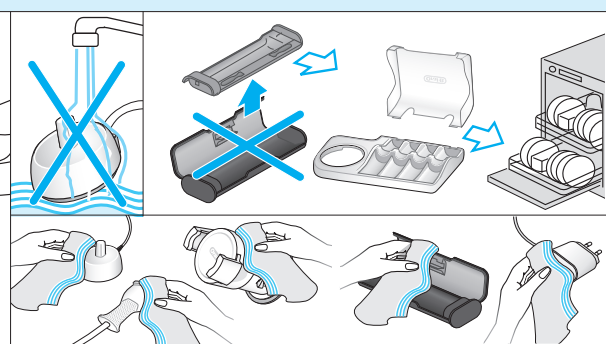
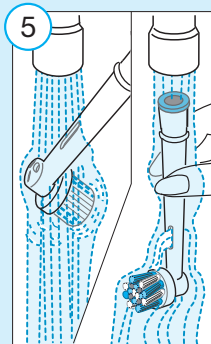
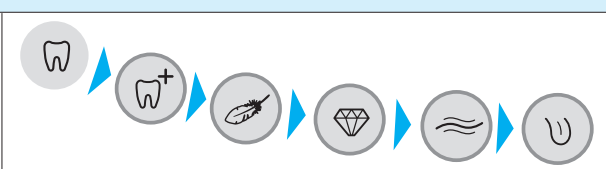
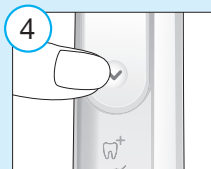
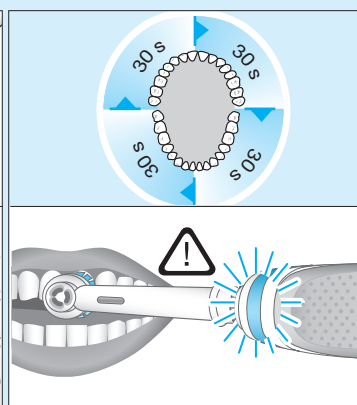
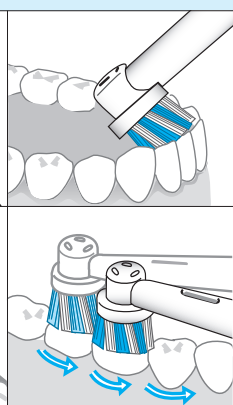
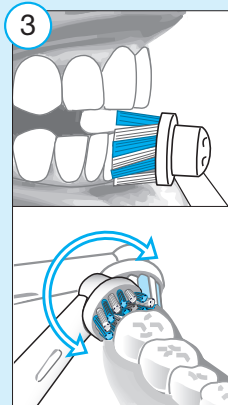
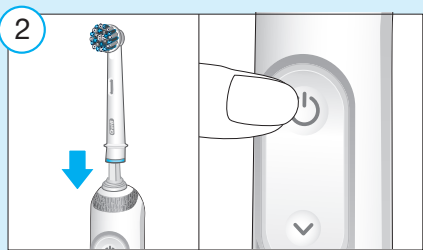
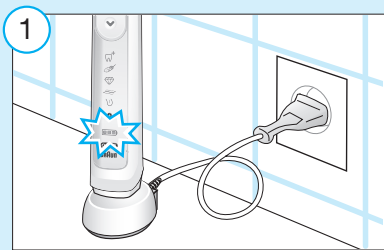

## English

Welcome to Oral-B!

Before operating this toothbrush, please read these instructions and save this manual for future reference.

### IMPORTANT

- Periodically check the entire product/cords/accessories for damage. A damaged or non-functioning unit should no longer be used. If the product/cords/accessories are damaged, take it to an Oral-B Service Centre. Do not modify or repair the product. This may cause fire, electric shock or injury.
- Usage by children under age 3 is not recommended. Toothbrushes can be used by children and persons with reduced physical, sensory or mental capabilities or lack of experience and knowledge, if they have been given supervision or instruction concerning use of the appliance in a safe way and understand the hazards involved.
- Cleaning and maintenance shall not be performed by children.
- Children shall not play with the appliance.
- Use this product only for its intended use as described in this manual. Do not use attachments which are not recommended by the manufacturer.

### WARNING

- If the product is dropped, the brush head should be replaced before the next use even if no damage is visible.
- Do not place the charger, smart plug or charging travel case in water or liquid or store where it can fall or be pulled into a tub or sink. Do not reach for it when fallen into water. Unplug immediately.
- Do not open and disassemble device. For battery recycling please dispose whole device according to local environmental regulations. Opening the handle will destroy the appliance and invalidate the warranty.
- When unplugging, always hold the power plug instead of the cord. Do not touch the power plug with wet hands. This can cause an electric shock.
- If you are undergoing treatment for any oral care condition, consult your dental professional prior to use.
- This toothbrush is a personal care device and is not intended for use on multiple patients in a dental practice or institution.
- Replace brush head every 3 months or sooner if brush head becomes worn.
- Your charging travel case is provided with a special cord set (smart plug), which has an integrated Safety Extra Low Voltage power supply. Do not exchange or tamper with any part of it, otherwise there is risk of an electric shock. Only use the special cord set provided with your appliance.

### Important Information

- Your Oral-B toothbrush can be used with your smartphone (find details under «Connecting your toothbrush to your Smartphone»).
- To avoid electromagnetic interference and/or compatibility conflicts, deactivate the radio transmission of your toothbrush handle (5) before using it in restricted surroundings, such as aircrafts or specially marked areas in hospitals.
- Deactivate radio transmission by simultaneously pressing the on/off (3) and mode button (4) for 2 seconds until the radio transmission display (7) goes off. Follow the same procedure to reactivate transmission again.
- Persons with pacemakers should always keep the toothbrush more than

six inches (15 centimeters) from the pacemaker while turned on. Anytime you suspect interference is taking place, deactivate the radio transmission of your handle.

## Description

- 1 Brush head
- 2 Smart Ring
- 3 On/off button
- 4 Brushing mode button
- 5 Handle
- 6 Brushing mode display
- 7 Radio transmission display (with *Bluetooth*<sup>®</sup> wireless technology)
- 8 Charge level display
- 9 Charging unit (basic charger and brush head compartment with protective cover)
- 10 Smartphone holder
- 10a Holding brackets
- 10b Lever arm
- 10c Pull tab
- 10d Suction cup
- 11 Charging travel case (depending on model)
- 11a Charge indicator light
- 11b USB port
- 11c Smart plug port
- 11d Inner lid (with smartphone holder)
- 11e Removable inlay
- 12 Smart plug (depending on model)

## Specifications

For voltage specifications refer to the bottom of the charging unit.

Noise level: 68 dB (A)

## First use – connecting and charging

Prior to first use, briefly place the handle (5) on the plugged-in charging unit (9) to activate it. Once the charge level display (8) illuminates, it is ready for use.

Note: In case battery is empty (no lights illuminated on charge level display), charge at least for 30 minutes.

## Charging and operating information

Your toothbrush has a waterproof handle, is

electrically safe and designed for use in the bathroom.

- To charge the handle (5), place it on the plugged-in charging unit (9). The charge level is indicated on the charge level display (8).  
The flashing lights indicate that the handle is charging (picture ①); once it is fully charged, the lights turn off. A full charge takes typically 15 hours and enables up to 12 days of regular brushing (twice a day, 2 minutes).  
Note: At a very low charge level, the lights might not flash immediately; it can take up to 10 minutes.
- If the battery is running low, a red light is flashing on the charge level display and the motor is reducing its speed. Once the battery is empty, the motor will stop; it will need at least a 30-minute charge for one usage.
- You can always store the handle on the plugged-in charging unit to maintain it at full power; a battery overcharge is prevented by device.  
Note: Store handle at room temperature for optimal battery maintenance.  
**Caution:** Do not expose handle to temperatures higher than 50 °C.

## Using your toothbrush

### Brushing technique

Wet brush head and apply any kind of toothpaste. To avoid splashing, guide the brush head to your teeth before switching on the handle (picture ②). When brushing your teeth with one of the Oral-B **oscillating-rotating brush heads** guide the brush head slowly from tooth to tooth, spending a few seconds on each tooth surface (picture ③). When using the Oral-B «**TriZone**» **brush head** place the toothbrush bristles against the teeth at a slight angle towards the gumline. Apply light pressure and start brushing in back and forth motions, just like you would do with a manual toothbrush. With any brush head start brushing the outsides, then the insides and finally the chewing surfaces. Brush all four quadrants of your mouth equally. You may also consult your dentist or dental hygienist about the right technique for you.

In the first days of using any electric toothbrush, your gums may bleed slightly. In general, bleeding should stop after a few days. Should it persist after 2 weeks, please consult your dentist or dental hygienist. If you have sensitive teeth and/or gums, Oral-B recommends using the «Sensitive» mode (optional in combination with an Oral-B «Sensitive» brush head).

### Smart Ring features

Your toothbrush is equipped with a Smart Ring (2) that has various functionalities indicated via different colors of light: White (default) = Operating and visual timer light (choose individual color via Oral-B™ app settings)

Red = Pressure sensor light

Blue = Bluetooth® pairing indicator

### Timer

You can choose between «Professional» or «2-Minute» timer.

The «2-Minute» timer signals with a long stuttering sound and a flashing light of the Smart Ring (2) that the professionally recommended 2-minute brushing time has been reached.

The «Professional» timer signals with a short stuttering sound and a flashing light of the Smart Ring at 30-seconds intervals to move to the next quadrant of your mouth (picture ③). A long stuttering sound and a flashing light indicate the end of the professionally recommended 2-minute brushing time.

The timer memorizes the elapsed brushing time, even when the handle is briefly switched off during brushing. The timer resets if pausing longer than 30 seconds, briefly pressing the mode button (4) during pause or placing the handle on the plugged-in charger.

Note: During the use of special Oral-B™ app features, the visual timer light may be deactivated.

### Timer setup:

Your toothbrush comes with the «Professional» timer activated. To change this, press and hold the mode button (4) for 2 seconds. Toggle between timer selection by pressing the on/off button (3). Confirm selection by pressing the mode button.

- 2 LED's illuminated indicate «2-Minute» timer
- 4 LED's illuminated indicate «Professional» timer

Note: You can also set/advance the timer functionality via Oral-B™ App.

### Pressure sensor

If you put excessive pressure on your teeth, the Smart Ring (2) will light up in red and the motor speed will be reduced in «Daily Clean», «Pro Clean» and «Sensitive» mode (picture ③). Periodically check the operation of the pressure sensor by pressing moderately on the brush head during use.

### Brushing modes (depending on model)

Your toothbrush offers different brushing modes indicated on the brushing mode display (6) on your handle («Daily Clean» mode does not illuminate on the brushing mode display):

- «Daily Clean» – Standard mode for daily mouth cleaning
- «Pro Clean» – For an extraordinary clean feeling (operated with a higher frequency)
- «Sensitive» – Gentle, yet thorough cleaning for sensitive areas
- «3D White» – Polishing for occasional or everyday use
- «Gum Care» – Gentle massage of gums
- «Tongue Clean» – Tongue cleaning for occasional or everyday use

When operating the «Tongue Clean» mode, we recommend using the «Sensitive» brush head. You can brush your tongue either with or without toothpaste. Brush the whole area of your tongue systematically in gentle movements. The recommended brushing time is 20 seconds; indicated with a flashing light of the Smart Ring.

Your toothbrush automatically starts in the mode selected last. To switch to other modes, successively press the mode button during use (picture ④). To return from any mode back to «Daily Clean» mode, press and hold the mode button (4).

Note: You can also set/advance the mode functionality via Oral-B™ App.

## Brush heads

Oral-B offers you a variety of different Oral-B brush heads that fit your Oral-B toothbrush handle.

Our **oscillating-rotating brush heads** can be used for tooth-by-tooth precision cleaning.



**Oral-B CrossAction brush head**  
Our most advanced brush head. Angled bristles for a precise clean. Lifts and powers away plaque.

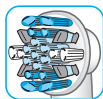

**Oral-B FlossAction brush head**  
features micropulse bristles that allow for an outstanding plaque removal in the interdental areas.

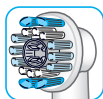

**Oral-B 3D White brush head**  
features a special polishing cup to naturally whiten your teeth. Please note that children under 12 years old should not use the Oral-B «3D White» brush head.



**Oral-B Sensitive brush head**  
features an extra soft bristle structure that is gentle on teeth and gums.

Our **dynamic TriZone brush head** can be used with all common brushing techniques.

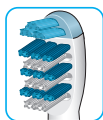

**Oral-B TriZone brush head**  
features triple zone cleaning action for outstanding plaque removal, even in between teeth.

Oral-B brush heads feature light blue INDICATOR® bristles to help you monitor brush head replacement need. With thorough brushing, twice a day for two minutes, the blue color will fade halfway approximately within 3 months, indicating the need to exchange your brush head. If the bristles splay before the color recedes, you may exert too much pressure on teeth and gums.

We do not recommend using the Oral-B «FlossAction» or Oral-B «3D White» brush head with braces. You may use the Oral-B

«Ortho» brush head, specifically designed to clean around braces and wires.

## Connecting your toothbrush to your Smartphone

The Oral-B™ App is available for mobile devices running iOS or Android operating systems. It can be downloaded for free from App Store<sup>(SM)</sup> or Google Play™. The Oral-B™ App gives you the opportunity to chart your brushing progress and customize your toothbrush settings (for many more benefits see the Oral-B™ App instructions).

- Start the Oral-B™ App. The app will guide you through the entire *Bluetooth* pairing procedure.  
Note: Oral-B™ App functionality is limited if *Bluetooth* wireless technology is deactivated on your smartphone (for directions please refer to your smartphone's user manual).
- Any app instructions will be displayed on your smartphone.
- If *Bluetooth* wireless technology is activated on your handle, the *Bluetooth* symbol on the radio transmission display (7) illuminates. Once the handle is paired, the Smart Ring (2) flashes briefly.
- Keep your smartphone in close proximity (within 5 m distance) when using it with the handle. Make sure the smartphone is safely positioned in a dry place.

Note: Your smartphone must support *Bluetooth* 4.0 (or higher)/*Bluetooth* Smart in order to pair your handle.

**Check [www.oralbappavailability.co.uk](http://www.oralbappavailability.co.uk) for country availability of the Oral-B™ App.**

## Cleaning recommendations

After brushing, rinse your brush head under running water with the handle switched on. Switch off and remove the brush head. Clean handle and brush head separately; wipe them dry before reassembling. Unplug the charging unit before cleaning. Brush head compartment and protective cover are



dishwasher-safe. Basic charger should be cleaned with a damp cloth only (picture ⑤).

## Accessories

### Smartphone Holder

- Before each use, make sure mirror, suction cup surface (10d) and holding brackets (10a) are always clean and dry (picture A1). Press your smartphone holder (10) gently, centered at nose level on the mirror. Then mount the holder by carefully pressing the lever arm (10b) towards the mirror until it snaps in (picture A2).  
Note: Only affix on mirror to ensure safe and correct conditions. For use in bathroom only. Do not use in automobiles.
- Always make sure the smartphone holder is securely mounted on the mirror before inserting your smartphone. Place your smartphone (portrait) sideways in between the holding brackets (10a) by pressing against one bracket with your phone and sliding the other bracket to the side (picture A2). Follow the same procedure to remove your phone again.
- Adjust the overall position for the required angle by moving the ball joint of the holder (picture A3). Instructions for the best angle will be given via app.
- Once done, remove your phone from the holder. Take off the smartphone holder by flipping the lever arm back and pulling the tab carefully (picture A4 1./2.). Affix smartphone holder with each use again.
- The smartphone holder should be cleaned with a damp cloth only. Store in clean and dry place. If not in use, always remove your smartphone from the holder.

Note: Smartphone width required for usage: minimum 58 mm, maximum 83 mm.

**Caution:** Small parts may come off, keep out of reach of children.

### Charging Travel Case

- To charge your handle (5) place it on the pin in the charging travel case (11) and connect it to an electric outlet, using the extra smart plug (12) provided.
- The flashing light (11a) of the charging travel case indicates that the handle is charging. Once the handle is fully charged

the light turns off. A full charge can take up to 12 hours (picture B1).

Note: You may use the USB port (11b) to charge an electric device while the charging travel case is plugged in. The handle can only be charged with the smart plug (12)/(11c) not via USB port.

- The inner lid of the travel case has a built-in smartphone holder (11d), which can hold your smartphone while using (picture B2). Before use, make sure your phone fits the stand and keeps stable.
- The removable inlay (11e) of the travel case is dishwasher-safe (picture ⑤). The outer case should be cleaned with a damp cloth only. Make sure that travel case parts are completely dry before reassembling and toothbrush/brush heads are dry before storing in the travel case.

Note: Clean stains on travel case surface immediately. Store travel case in a clean and dry place.

Subject to change without notice.

## Environmental Notice

Product contains batteries and/or recyclable electric waste. For environment protection do not dispose in household waste, but for recycling take to electric waste collection points provided in your country.



## Guarantee

We grant 2 years guarantee on the product commencing on the date of purchase. Within the guarantee period we will eliminate, free of charge, any defects in the appliance resulting from faults in materials or workmanship, either by repairing or replacing the complete appliance as we may choose.

This guarantee extends to every country where this appliance is supplied by Braun or its appointed distributor. This guarantee does not cover: damage due to improper use, normal wear or use, especially regarding the brush heads, as well as defects that have a negligible effect on the value or operation of the appliance.

The guarantee becomes void if repairs are undertaken by unauthorised persons and if original Braun parts are not used.

This appliance is equipped with a *Bluetooth* Smart approved radio module. Failure to establish a *Bluetooth* Smart connection to specific smart phones is not covered under the device guarantee, unless the *Bluetooth* radio module of this appliance is damaged. The *Bluetooth* devices are warranted by their own manufacturers and not by Oral-B. Oral-B does not influence or make any recommendations to device manufacturers, and therefore Oral-B does not assume any responsibility for the number of compatible devices with our *Bluetooth* systems.

Oral-B reserves the right, without any prior notice, to make any technical modifications or changes to system implementation of device features, interface, and menu structure changes that are deemed necessary to ensure that Oral-B systems function reliably.

To obtain service within the guarantee period, hand in or send the complete appliance with your sales receipt to an authorised Oral-B Braun Customer Service Centre.

### **Information *Bluetooth*® radio module**

Although all indicated functions on the *Bluetooth* device are supported, Oral-B does not ensure 100% reliability in connection, and feature operation consistency. Operation performance and connection reliability are direct consequences of each individual *Bluetooth* device, software version, as well as the operating system of those *Bluetooth* devices and company security regulations implemented on the device.

Oral-B adheres to and strictly implements the *Bluetooth* standard by which *Bluetooth* devices can communicate and function in Oral-B toothbrushes.

However, if device manufacturers fail to implement this standard, *Bluetooth* compatibility and features will be further compromised and the user may experience functional and feature-related issues. Please note that the software on the *Bluetooth* device can significantly affect compatibility and operation.

### **1) Warranty – Exclusions and Limitations**

This limited warranty applies only to the new

products manufactured by or for The Procter & Gamble Company, its Affiliates or Subsidiaries («P&G») that can be identified by the Braun / Oral-B trademark, trade name, or logo affixed thereto. This limited warranty does not apply to any non-P&G product including hardware and software. P&G is not liable for any damage to or loss of any programs, data, or other information stored on any media contained within the product, or any non-P&G product or part not covered by this limited warranty. Recovery or reinstallation of programs, data or other information is not covered under this limited warranty.

This limited warranty does not apply to (i) damage caused by accident, abuse, misuse, neglect, misapplication, or non-P&G product; (ii) damage caused by service performed by anyone other than Braun or authorized Braun service location; (iii) a product or part that has been modified without the written permission of P&G, and (iv) damage arising out of the use of or inability to use the Oral-B Smartphone stand/puck, Smartphone mirror holder, or charging travel case («Accessories»).

### **2) Using your smartphone holder**

The Oral-B Accessories included in the package has been designed to provide you with a convenient way to position your smartphone while you are using the Oral-B app. Try multiple orientations of your smartphone in the Oral-B smartphone holder prior to use to determine the best positioning of your smartphone in the holder. Be sure to try this in a manner which will not harm your smartphone if it falls out of the stand. Do not use in automobiles.

### **LIMITATION OF LIABILITY**

TO THE EXTENT PERMITTED BY APPLICABLE LAW, IN NO EVENT SHALL P&G ITS DISTRIBUTORS OR SUPPLIERS BE LIABLE TO YOU OR ANY THIRD PARTY FOR ANY DIRECT, INDIRECT, INCIDENTAL, CONSEQUENTIAL, SPECIAL, EXEMPLARY OR PUNITIVE DAMAGES, OF ANY NATURE WHATSOEVER, ARISING OUT OF THE USE OF OR INABILITY TO USE THE ORAL-B ACCESSORIES, INCLUDING, WITHOUT LIMITATION, INJURY TO PERSONS, PROPERTY DAMAGE, LOSS OF VALUE OF ANY THIRD PARTY PRODUCTS THAT

ARE USED IN OR WITH THE ORAL-B ACCESSORIES, OR LOSS OF USE OF THE ORAL-B ACCESSORIES OR ANY THIRD PARTY PRODUCTS THAT ARE USED IN OR WITH THE ORAL-B ACCESSORIES, EVEN IF P&G HAS BEEN ADVISED OF THE POSSIBILITY OF SUCH DAMAGES. WITHOUT LIMITING THE FOREGOING, YOU UNDERSTAND AND AGREE THAT P&G HAS NO LIABILITY FOR ANY DAMAGE OR DESTRUCTION TO CONSUMER ELECTRONICS DEVICES OR OTHER PERSONAL PROPERTY THAT ARE CONTAINED ON OR EXTERIOR TO THE ORAL-B ACCESSORIES, OR ANY LOSS OF DATA CONTAINED IN THE FOREGOING DEVICES. IN NO EVENT SHALL ANY RECOVERY AGAINST ORAL-B EXCEED THE ACTUAL PRICE PAID FOR THE PURCHASE OF THE PRODUCT.

### Warranty replacement brush heads

Oral-B warranty will be voided if electric rechargeable handle damage is found to be attributed to the use of non-Oral-B replacement brush heads.

Oral-B does not recommend the use of non-Oral-B replacement brush heads.

- Oral-B has no control over the quality of non-Oral-B replacement brush heads. Therefore, we cannot ensure the cleaning performance of non-Oral-B replacement brush heads, as communicated with the electric rechargeable handle at time of initial purchase.
- Oral-B cannot ensure a good fit of non-Oral-B replacement brush heads.
- Oral-B cannot predict the long-term effect of non-Oral-B replacement brush heads on handle wear.

All Oral-B replacement brush heads carry the Oral-B logo and meet Oral-B's high quality standards. Oral-B does not sell replacement brush heads or handle parts under any other brand name.

## Trouble Shooting

Problem	Possible reason	Remedy
<b>APP</b>		
Handle does not operate (properly) with Oral-B™ App.	<ol style="list-style-type: none"> <li>1. Oral-B™ App is turned off.</li> <li>2. <i>Bluetooth</i> interface is not activated on smartphone.</li> <li>3. Radio transmission is deactivated on handle; radio transmission display (7) is turned off.</li> <li>4. <i>Bluetooth</i> connection to smartphone has been lost.</li> <li>5. Your smartphone does not support <i>Bluetooth</i> 4.0 (or higher)/ <i>Bluetooth</i> Smart.</li> <li>6. Handle on plugged-in charger.</li> </ol>	<ol style="list-style-type: none"> <li>1. Turn on Oral-B™ App.</li> <li>2. Activate <i>Bluetooth</i> interface on smartphone (described in its user manual).</li> <li>3. Activate radio transmission by simultaneously pressing on/off (3) and mode button (4) for 2 seconds until radio transmission display (7) turns on.</li> <li>4. Pair handle and smartphone again via app settings. Keep your smartphone in close proximity when using it with handle.</li> <li>5. Your smartphone must support <i>Bluetooth</i> 4.0 (or higher)/ <i>Bluetooth</i> Smart in order to pair handle.</li> <li>6. Radio transmission is deactivated while handle is placed on plugged-in charger.</li> </ol>

Reset to factory settings.	Original functionality wanted.	Press and hold on/off button (3) for 10 seconds until all indicator lights double blink simultaneously.
<b>TOOTHBRUSH</b>		
Handle is not operating (during first use).	<ol style="list-style-type: none"> <li>1. Handle has not been activated.</li> <li>2. Battery has a very low charge level; no lights illuminate.</li> </ol>	<ol style="list-style-type: none"> <li>1. Briefly place handle on plugged-in charging unit. It may take up to 10 min., until charge level display (8) flashes.</li> <li>2. Charge at least for 30 min.</li> </ol>
Handle does not operate with existing SmartGuide in household.	<ol style="list-style-type: none"> <li>1. Synchronizing with existing SmartGuide failed.</li> <li>2. Radio transmission is deactivated; radio transmission display (7) is turned off.</li> <li>3. SmartGuide is not compatible with handle.</li> <li>4. Two handles are already assigned to SmartGuide.</li> <li>5. Function is deactivated via App feature.</li> </ol>	<ol style="list-style-type: none"> <li>1. Synchronize (existing) handle(s) (again) via SmartGuide settings in SmartGuide's battery compartment: Press «h/min» for 3 seconds. Turn on handle that you want to synchronize. Then turn on second handle you want to synchronize. Press «h/min» or «set» to exit synchronization mode.</li> <li>2. Activate radio transmission by simultaneously pressing on/off (3) and mode button (4) for 2 seconds until radio transmission display (7) turns on.</li> <li>3. Handle cannot be used with existing SmartGuide.</li> <li>4. You can synchronize a total of 2 handles only. Change handles via SmartGuide settings (see 1.)</li> <li>5. During use of special App features, transmission to SmartGuide may be deactivated. You can also (de)activate any SmartGuide communication via App.</li> </ol>
<ol style="list-style-type: none"> <li>1. Short stuttering sounds/ flashing light every 30 seconds or after 2 minutes.</li> <li>2. Handle does not operate any timer.</li> </ol>	<ol style="list-style-type: none"> <li>1. «Professional timer» or «2-Minute timer» activated.</li> <li>2. Timer has been modified/ deactivated via App.</li> </ol>	<ol style="list-style-type: none"> <li>1. Set your timer to 2-Minute timer (stuttering sounds/flashing light after 2min); or set your timer to Professional timer (stuttering sounds/flashing light every 30 seconds). Follow steps under «Timer setup».</li> <li>2. Use App to change timer settings or perform factory reset (see App Trouble Shootings).</li> </ol>
Handle does not charge and blinks.	Ambient temperature for charging is out of valid range ( $\leq 0^{\circ}\text{C}$ and $\geq 60^{\circ}\text{C}$ ).	Recommended ambient temperature for charging is $5^{\circ}\text{C}$ to $35^{\circ}\text{C}$ .

Witamy w Oral-B!

Przed użyciem szczoteczki zapoznaj się z instrukcją i zachowaj ją na przyszłość.

## WAŻNE

- Należy regularnie sprawdzać cały produkt/przewody/akcesoria pod kątem uszkodzeń. Jeżeli urządzenie jest uszkodzone lub nie działa, nie wolno z niego korzystać. W przypadku stwierdzenia uszkodzenia produktu/przewodów/akcesoriów należy zabrać je do punktu serwisowego Oral-B. Nie wolno modyfikować ani samodzielnie naprawiać produktu, ponieważ może to spowodować pożar, porażenie prądem lub inne uszkodzenie ciała.
- Szczoteczka do zębów nie jest przeznaczona do użytkowania przez dzieci poniżej 3 roku życia. Dzieci oraz osoby o ograniczonych możliwościach fizycznych, sensorycznych lub umysłowych, a także osoby nieposiadające stosownego doświadczenia i wiedzy mogą używać szczoteczki tylko pod nadzorem osoby odpowiedzialnej za ich bezpieczeństwo lub jeśli otrzymały instrukcje dotyczące jej bezpiecznego używania i rozumieją związane z tym zagrożenia.

- Czyszczenie i konserwacja nie powinny być wykonywane przez dzieci.
- Dzieci nie mogą bawić się tym urządzeniem.
- Należy używać tego produktu wyłącznie zgodnie z jego przeznaczeniem, w sposób opisany w instrukcji obsługi. Nie należy używać dodatków, które nie są rekomendowane przez producenta.

## OSTRZEŻENIE

- Jeśli produkt zostanie upuszczony, końcówka szczotki powinna zostać wymieniona przed ponownym użyciem nawet, jeśli nie ma widocznych uszkodzeń.
- Nie należy umieszczać stacji ładującej, wtyczki Smart ani etui podróznego z funkcją ładowania szczoteczki w wodzie lub innej cieczy a także umieszczać lub przechowywać w miejscu, z którego może spaść lub zostać strącona do wanny lub umywalki. Nie sięgaj po stację ładującą, która wpadła do wody. Natychmiast odłącz ją od zasilania.
- Nie wolno otwierać i demontować urządzenia. W przypadku utylizacji akumulatora należy postępować zgodnie z lokalnymi przepisami w zakresie ochrony środowiska. Otwieranie rączki może spowodować zniszczenie urządzenia i unieważnienie gwarancji.
- Podczas odłączania należy zawsze trzymać za wtyczkę, nie za przewód. Nie należy dotykać wtyczki mokrymi rękoma. Może to spowodować porażenie prądem.
- Jeśli jesteś w trakcie leczenia stomatologicznego skonsultuj się ze swoim lekarzem stomatologiem przed użyciem.
- Szczoteczka elektryczna jest przeznaczona do indywidualnej pielęgnacji jamy ustnej. Nie powinna być używana przez wielu pacjentów lecznic i gabinetów stomatologicznych.
- Wymieniaj szczotki (główki), co 3 miesiące lub wcześniej, jeśli główka szczoteczki ulegnie zużyciu.

- Etui podróżne z funkcją ładowania szczoteczki jest dostarczane razem ze specjalnym zestawem przewodów (wtyczka Smart), ze zintegrowanym zasilaczem niskonapięciowym. Jego wymiana lub ingerencja w jego konstrukcję wiąże się z ryzykiem porażenia prądem. Należy korzystać wyłącznie ze specjalnego zestawu przewodów dostarczonego wraz z urządzeniem.

## Ważne informacje

- Możesz używać swojej szczoteczki do zębów Oral-B razem ze swoim smartfonem (szczegółowe informacje znajdziesz w rozdziale «Łączenie szczoteczki ze smartfonem»).
- Aby uniknąć zakłóceń elektromagnetycznych i/lub konfliktów kompatybilności, wyłącz transmisję sygnału radiowego z rączki Twojej szczoteczki (5), zanim będziesz korzystać z niej w miejscach, w których obowiązują ograniczenia używania pewnych urządzeń – np. w samolocie lub w specjalnie oznakowanych obszarach szpitalnych.
- Wyłącz transmisję sygnału radiowego wciskając jednocześnie przycisk „on/off” (3) i przycisk wyboru trybu (4) przez 2 sekundy, dopóki wyświetlenie transmisji sygnału radiowego (7) nie zostanie wyłączone. Wykonaj te same czynności, aby reaktywować transmisję.
- Osoby, które mają wszczepiony rozrusznik serca powinny zawsze trzymać włączoną szczoteczkę w odległości ponad 15 cm od rozrusznika. Zawsze gdy podejrzewasz zakłócenia w działaniu urządzenia, wyłącz transmisję sygnału radiowego w swojej szczoteczce.

## Opis

- 1 Końcówka szczoteczki
- 2 Smart Ring
- 3 Przycisk on/off
- 4 Przycisk wyboru trybu szczotkowania
- 5 Rączka
- 6 Wyświetlacz trybu szczotkowania
- 7 Wyświetlacz transmisji radiowej (dzięki bezprzewodowej technologii Bluetooth®)

- 8 Wyświetlacz poziomu naładowania akumulatora
- 9 Stacja akumulatorowa (podstawowa ładowarka i pojemnik na końcówkę szczoteczki z pokrywą ochronną)
- 10 Uchwyt na smartfona
  - 10a Obejmy
  - 10b Ramię dźwigni
  - 10c Zawlecza
  - 10d Przysawka
- 11 Etui podróżne z funkcją ładowania szczoteczki (w zależności od modelu)
  - 11a Wskaźnik poziomu naładowania akumulatora
  - 11b Port USB
  - 11c Port wtyczki Smart
  - 11d Pokrywa wewnętrzna (z uchwytem na smartfona)
  - 11e Wyjmowana wkładka
- 12 Wtyczka Smart (w zależności od modelu)

### Dane techniczne

Dane dotyczące napięcia są podane na spodzie ładowarki.

Poziom hałasu: 68 dB (A)

## Pierwsze użycie - podłączanie i ładowanie szczoteczki

Przed pierwszym użyciem należy aktywować rączkę, umieszczając ją na kilka minut (5) w podłączonej do sieci stacji akumulatorowej (9). Kiedy dioda wskazująca poziom naładowania akumulatora (8) zapali się, rączka będzie gotowa do użycia.

Uwaga: Jeżeli akumulator nie jest naładowany (dioda na wyświetlaczu poziomu naładowania nie zapala się), należy ładować go przez co najmniej 30 minut.

### Ładowanie i używanie szczoteczki

Twoja szczoteczka jest wyposażona w wodoodporną rączkę, bezpieczna pod względem elektrycznym i przeznaczona do użycia w łazience.

- Aby naładować rączkę szczoteczki (5), należy umieścić ją w podłączonej do sieci stacji akumulatorowej (9). Poziom naładowania akumulatora jest wskazany na wyświetlaczu poziomu naładowania (8). Migająca dioda oznacza, że szczoteczka ładuje się (rys. ①) – kiedy zostanie w pełni

naładowana, dioda wyłączy się. Pełne naładowanie akumulatora zajmuje zazwyczaj ok. 15 godzin i umożliwia nawet do 12 dni regularnego szczotkowania zębów (dwa razy dziennie, przez 2 minuty).

Uwaga: Przy bardzo niskim poziomie naładowania dioda może nie zapalić się od razu – może to potrwać nawet 10 minut.

- W przypadku niskiego poziomu naładowania akumulatora na wyświetlaczu poziomu naładowania zapala się czerwona dioda, a prędkość silniczka zmniejsza się. Kiedy akumulator zostanie rozładowany, silniczek zatrzyma się, zaś jednorazowe użycie szczoteczki będzie wymagało co najmniej 30-minutowego ładowania akumulatora.

- Można zawsze przechowywać rączkę w podłączonej do sieci stacji akumulatorowej, aby utrzymać pełną moc akumulatora. Nie ma ryzyka przeładowania akumulatora.

Uwaga: Należy przechowywać rączkę szczoteczki w temperaturze pokojowej, aby zapewnić optymalne warunki dla akumulatora.

**Uwaga:** Nie wolno wystawiać szczoteczki na działanie temperatur wyższych niż 50 °C.

## Używanie szczoteczki do zębów

### Technika szczotkowania zębów

Zmocz końcówkę szczoteczki i nałóż na nią dowolny rodzaj pasty do zębów. Aby uniknąć rozchlapywania pasty, włóż końcówkę szczoteczki do ust, zanim włączysz urządzenie (rys. ②). Jeżeli szczotkujesz zęby jedną ze **szczoteczek oscylacyjno-rotacyjnych**

Oral-B, powoli przesuwaj końcówkę szczoteczki od jednego zęba do następnego, czyszcząc powierzchnię każdego zęba przez kilka sekund (rys. ③). Jeżeli używasz **końcówki Oral-B «TriZone»**, zbliż włókna szczoteczki do zębów pod lekkim kątem w stosunku do linii dziąseł. Lekko dociśnij i

zaczynij szczotkowanie ruchami do tyłu i do przodu – tak jak przy użyciu szczoteczki manualnej.

W przypadku każdej końcówki szczoteczki zacznij szczotkowanie od powierzchni zewnętrznych, następnie przejdź do powierzchni wewnętrznych, a na końcu do

powierzchni zużywających. Szczotkuj wszystkie cztery kwadranty jamy ustnej w ten sam sposób. Możesz również skonsultować się ze swoim dentystą lub higienistką stomatologiczną w kwestii odpowiedniej dla Ciebie techniki szczotkowania zębów.

W pierwszych dniach używania każdej elektrycznej szczoteczki do zębów Twoje dziąsła mogą lekko krwawić. Krwawienie powinno ustąpić po kilku dniach. Jeżeli po 2 tygodniach Twoje dziąsła nadal krwawią przy szczotkowaniu, skonsultuj się ze swoim dentystą lub higienistką stomatologiczną. Jeżeli masz wrażliwe zęby i/lub dziąsła, Oral-B zaleca stosowanie trybu delikatnego czyszczenia Sensitive (opcjonalnie w połączeniu z końcówką Oral-B Sensitive).

### SmartRing

Twoja szczoteczka do zębów została wyposażona w SmartRing (2), który ma różne funkcje, sygnalizowane osobnymi kolorami: Kolor biały (ustawienie domyślne) – dioda uruchomienia i wizualnego timera (możesz wybrać kolor, korzystając z ustawień aplikacji Oral-B™)

Czerwony – dioda czujnika siły nacisku  
Niebieski – wskaźnik synchronizacji  
*Bluetooth®*

### Timer

Możesz wybrać pomiędzy timerem profesjonalnym a 2-minutowym.

W timerze 2-minutowym długi, przerywany sygnał dźwiękowy i migająca dioda SmartRing (2) oznaczają, że właśnie minął zalecany przez dentystów 2-minutowy czas szczotkowania zębów.

W timerze profesjonalnym krótki, przerywany sygnał dźwiękowy i migająca dioda SmartRing w 30-sekundowych odstępach przypominają, że należy przejść do szczotkowania następnego obszaru jamy ustnej (rys. ③). Długi, przerywany sygnał dźwiękowy i migająca dioda oznaczają koniec zalecanego przez dentystów 2-minutowego czasu szczotkowania zębów.

Czas rzeczywistego szczotkowania zębów zostaje zapisany w pamięci urządzenia, nawet jeśli rączka zostanie na chwilę wyłączona w czasie szczotkowania. Timer się zresetuje, jeśli przerwa będzie dłuższa niż 30 sekund – wystarczy na chwilę wcisnąć



przycisk wyboru trybu szczotkowania (4) podczas przerwy lub umieścić rączkę szczoteczki w podłączonej do sieci stacji akumulatorowej.

Uwaga: Podczas korzystania ze specjalnych aplikacji funkcji Oral-B™, dioda wizualnego timera może być wyłączona.

### Ustawienie timera:

Twoją szczoteczkę do zębów wyposażono w aktywny profesjonalny timer. Aby to zmienić, wciśnij i przytrzymaj przycisk wyboru trybu szczotkowania (4) przez 2 sekundy. Możesz przełączyć opcje wyboru timera, wciskając przycisk on/off (3). Potwierdź wybór, wciskając przycisk wyboru trybu szczotkowania.

- 2 podświetlone diody oznaczają timer 2-minutowy
- 4 podświetlone diody oznaczają timer profesjonalny

Uwaga: Możesz również ustawić/zmienić funkcję timera, korzystając z aplikacji Oral-B™.

### Czujnik siły nacisku

Jeśli nacisk szczoteczki na zęby jest zbyt duży, zapali się czerwona dioda SmartRing (2), a prędkość silniczka zostanie zmniejszona w trybie «Daily Clean», «Pro Clean» i «Sensitive» (rys. ③). Należy regularnie sprawdzać działanie czujnika siły nacisku, lekko dociskając końcówkę szczoteczki podczas szczotkowania.

### Tryby szczotkowania (w zależności od modelu)

Twoja szczoteczka do zębów oferuje różne tryby szczotkowania wskazane na wyświetlaczu trybu szczotkowania (6), który znajduje się na rączce szczoteczki (tryb czyszczenia codziennego Daily Clean nie jest pokazany na wyświetlaczu trybu szczotkowania):

- «Daily Clean» – Tryb czyszczenia codziennego – standardowy tryb do codziennego czyszczenia jamy ustnej
- «Pro Clean» – Tryb dla nadzwyczajnego uczucia czystości (działa ze zwiększoną częstotliwością)

- «Sensitive» – Tryb delikatnego czyszczenia – delikatne, ale dokładne czyszczenie wrażliwych obszarów
- «3D White» – Tryb wybielania – polerowanie, do użytku okazjonalnego lub codziennego
- «Gum Care» – Tryb pielęgnacji dziąseł – delikatny masaż dziąseł
- «Tongue Clean» – Tryb czyszczenia języka – okazjonalne lub codzienne czyszczenie języka

Przy uruchamianiu trybu Tongue Clean zalecamy używanie końcówki Sensitive. Możesz szczotkować język również bez użycia pasty do zębów. Systematycznie szczotkuj całą powierzchnię języka delikatnymi ruchami. Zalecany czas szczotkowania wynosi 20 sekund - jest wskazany migającą diodą SmartRing.

Po włączeniu szczoteczki automatycznie ustawia się ostatnio wybierany tryb. Aby włączyć inne tryby, sukcesywnie wciskaj przycisk wyboru trybu szczotkowania podczas używania szczoteczki (rys. ④). Aby wrócić do trybu czyszczenia codziennego, wciśnij i przytrzymaj przycisk wyboru trybu szczotkowania (4).

Uwaga: Możesz również ustawić/zmienić funkcję trybu, korzystając z aplikacji Oral-B™.

## Końcówki szczoteczki

Oral-B oferuje szeroki wybór końcówek, które pasują do Twojej szczoteczki Oral-B.

Nasze **oscyłacyjno-rotacyjne końcówki wymienne** mogą być stosowane do precyzyjnego szczotkowania zębów.



### Końcówka Oral-B CrossAction

Nasza najbardziej zaawansowana końcówka do szczoteczki elektrycznych. Włókna szczoteczki są ustawione pod kątem, aby zapewnić dokładne czyszczenie. Doskonale usuwa płytkę nazębną.



### Końcówka Oral-B Floss Action

Jest wyposażona w włókna MicroPulse, które sięgają głęboko do przestrzeni międzyzębnych, pomagając w usuwaniu płytki nazębnej



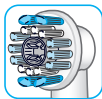

**Końcówka Oral-B 3D White**  
Posiada specjalnie zaprojektowaną nasadkę poleerującą, która efektywnie usuwa przebarwienia, wybielając zęby w naturalny sposób. Należy pamiętać, że dzieci poniżej 12 roku życia nie powinny używać końcówki Oral-B 3D White.



**Końcówka Oral-B Sensitive**  
Ma bardzo miękkie włókna, delikatne dla zębów i dziąseł.

Nasza **dynamiczna końcówka TriZone** może być stosowana przy wszystkich technikach szczotkowania.

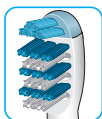

**Końcówka Oral-B TriZone**  
Posiada trzy strefy włókien i świetnie usuwa płytkę nazębną, nawet między zębami.

Końcówki Oral-B są wyposażone w niebieskie włókna INDICATOR®, które pomagają monitorować stan zużycia końcówki szczoteczki i pokazują, kiedy należy ją wymienić. Przy dokładnym szczotkowaniu zębów, dwa razy dziennie przez 2 minuty, niebieski kolor wyblaknie do połowy długości po około 3 miesiącach. Wtedy też należy wymienić końcówkę szczoteczki. Jeśli zauważysz, że włókna zaczynają się odkształcać, zanim ich kolor wyblaknie, może to oznaczać, że zbyt mocno dociskasz szczoteczkę do zębów.

Nie zaleca się korzystania z końcówki Oral-B Floss Action oraz 3D White w przypadku noszenia aparatu ortodontycznego. Możesz wówczas używać końcówki Oral-B Ortho, przeznaczonej specjalnie do czyszczenia przestrzeni wokół zamków i łuków.

## Łączenie szczoteczki ze smartfonem

Aplikacja The Oral-B™ jest dostępna dla urządzeń mobilnych z systemami operacyjnymi iOS lub Android. Może być pobrana bezpłatnie z App Store<sup>(SM)</sup> lub Google Play™. Aplikacja Oral-B™ daje Ci możliwość monitorowania Twoich postępów w szczotkowaniu

zębów oraz indywidualnego dostosowania ustawień Twojej szczoteczki (aby dowiedzieć się o wielu innych zaletach aplikacji Oral-B™, zapoznaj się z jej instrukcją).

- Uruchom aplikację Oral-B™. Przeprowadzi Cię ona przez całą procedurę synchronizacji systemu *Bluetooth*. Uwaga: Funkcjonalność aplikacji Oral-B™ będzie ograniczona, jeżeli bezprzewodowa technologia *Bluetooth* jest wyłączona na Twoim smartfonie (odpowiednie wskazówki znajdziesz w instrukcji obsługi swojego smartfona).
- Wszelkie zalecenia z aplikacji będą wyświetlane na Twoim smartfonie.
- Jeżeli bezprzewodowa technologia *Bluetooth* zostanie uruchomiona na ręczce szczoteczki, na wyświetlaczu transmisji radiowej (7) zapali się symbol *Bluetooth*. Kiedy rączka szczoteczki zostanie zsynchronizowana, dioda Smart-Ring (2) zapali się na moment.
- Kiedy korzystasz ze swojego smartfona przy szczotkowaniu zębów, trzymaj go blisko szczoteczki (w odległości 5 m). Upewnij się, że jest bezpiecznie położony w suchym miejscu.

Uwaga: W celu zapewnienia synchronizacji z rączką szczoteczki na Twoim smartfonie musi działać system *Bluetooth* 4.0 (lub jego późniejsza wersja)/*Bluetooth* Smart.

**Wejdź na [www.oralbappavailability.co.uk](http://www.oralbappavailability.co.uk), aby zobaczyć, czy aplikacja Oral-B™ jest dostępna w danym kraju.**

## Zalecenia dotyczące czyszczenia

Po szczotkowaniu zębów należy dokładnie opłukać końcówkę pod bieżącą wodą przez kilka sekund, z włączoną rączką szczoteczki. Następnie należy wyłączyć szczoteczkę i zdjąć jej końcówkę, wyczerścić obie części osobno pod bieżącą wodą i wytrzeć do sucha przed ponownym złożeniem szczoteczki. Wyłącz z sieci stację akumulatorową przed czyszczeniem. Przegródka na końcówkę szczoteczki i pokrywa ochronna mogą być myte w zmywarce do naczyń. Podstawową ładowarkę należy czyścić wyłącznie wilgotną ściereczką (rys. ⑤).

# Akcesoria

## Uchwyt na smartfona

- Przed każdym użyciem upewnij się, że lustro, powierzchnia przysaski (10d) i obejmę (10a) są zawsze czyste i suche (rys. A1). Delikatnie dociśnij swój uchwyt na smartfona do lustra (10), umieszczając go pośrodku, na wysokości nosa. Następnie zamontuj uchwyt, ostrożnie naciskając ramię dźwigni (10b) w kierunku lustra, dopóki się nie zatrzaśnie (rys. A2). Uwaga: Mocuj uchwyt tylko na lustrze, aby zapewnić bezpieczne i prawidłowe warunki jego użytkowania. Należy używać go tylko w łaźnie. Nie należy używać go w samochodach.
- Zawsze upewnij się, że uchwyt jest bezpiecznie zamocowany na lustrze, zanim włożysz do niego swojego smartfona. Włóż go bokiem, pomiędzy obejmami (10a), naciskając na jedną obejmę swoim telefonem i odsuwając drugą obejmę na bok (rys. A2). Wykonaj te same czynności, aby później wyjąć swój telefon.
- Dopasuj jego położenie, poruszając przegubem kulowym uchwyty, aby był ustawiony pod wymaganym kątem (rys. A3). Zalecenia dotyczące najlepszego kąta ustawienia będą podawane za pośrednictwem aplikacji.
- Kiedy już ustawisz odpowiedni kąt, wyjmij swój telefon z uchwytu. Zdejmij uchwyt na smartfona, przesuując ramię dźwigni do tyłu i ostrożnie odciągając kłapkę (rys. A4 1./2.). Mocuj uchwyt na smartfona za każdym razem, gdy będziesz z niego korzystać.
- Uchwyt na smartfona należy czyścić wyłącznie wilgotną szmatką. Przechowuj go w czystym i suchym miejscu. Jeżeli go nie używasz, zawsze wyjmuj smartfona z uchwytu.

Uwaga: Wymagana szerokość smartfona: minimum 58 mm, maksymalnie 83 mm.

**Uwaga:** Małe części uchwytu mogą zostać oderwane, dlatego trzymaj go z dala od dzieci.

## Etui podróżne z funkcją ładowania szczoteczki

- Aby naładować rączkę szczoteczki (5), umieść ją na bolcu w etui podróżnym do ładowania szczoteczki (11) i podłącz ją do

gniazdka elektrycznego, korzystając z dodatkowej wtyczki Smart, dostarczonej w zestawie (12).

- Migająca dioda (11a) etui podróżnego z funkcją ładowania szczoteczki oznacza, że rączka jest ładowana. Po pełnym naładowaniu rączki dioda wyłącza się. Pełne naładowanie może zająć do 12 godzin (rys. B1).

Uwaga: Możesz korzystać z portu USB (11b), aby ładować urządzenie elektryczne, kiedy etui podróżne z funkcją ładowania szczoteczki jest podłączone do źródła zasilania. Rączka może być ładowana wyłącznie przy użyciu wtyczki Smart (12)/(11c), a nie przez port USB.

- Pokrywa wewnętrzna etui podróżnego ma wbudowany uchwyt na smartfona (11d), w którym możesz trzymać swój smartfon, kiedy korzystasz z niego przy szczotkowaniu zębów (rys. B2). Zanim jednak zaczniesz z niego korzystać, upewnij się, że pasuje do uchwytu i jest w nim stabilnie umieszczony.
- Wyjmowaną wkładkę (11e) etui podróżnego można myć w zmywarce do naczyń (rys. 5). Zewnętrzne etui należy czyścić wyłącznie mokrą szmatką. Upewnij się, że części etui podróżnego są zupełnie suche, zanim ponownie je złożysz oraz że szczoteczka do zębów/końcówki szczoteczki są suche, zanim umieścisz je w etui podróżnym.

Uwaga: Natychmiast usuwaj plamy i zabrudzenia z powierzchni etui podróżnego. Przechowuj etui podróżne w czystym i suchym miejscu.

Treść może ulec zmianie bez uprzedzenia.

## Uwagi dotyczące ochrony środowiska

Ten symbol oznacza, że zużytego sprzętu nie można wyrzucać łącznie z odpadami socjalnymi.



Produkt zawiera akumulatory i/ lub recyklowalne odpady elektryczne.

W celu ochrony środowiska, zużyty produkt należy zostawić w jednym z punktów zbiórki zużytego sprzętu elektrycznego i elektronicznego.

## Warunki limitowanej gwarancji

1. Procter & Gamble International Operations SA, z siedzibą w Route de St-Georges 47, 1213 Petit Lancy w Szwajcarii, gwarantuje sprawne działanie sprzętu w okresie 2 lat od daty jego wydania Kupującemu. Ujawnione w tym okresie wady będą usuwane bezpłatnie przez autoryzowany punkt serwisowy.
2. Kupujący może wystać sprzęt (wraz z dowodem zakupu) do najbliższego autoryzowanego punktu serwisowego Braun Oral-B lub skorzystać z pośrednictwa sklepu, w którym dokonał zakupu sprzętu. W takim wypadku termin naprawy ulegnie wydłużeniu o czas niezbędny do dostarczenia i odbioru sprzętu.
3. Kupujący powinien dostarczyć sprzęt w opakowaniu należycie zabezpieczonym przed uszkodzeniem. Uszkodzenia spowodowane niedostatecznym zabezpieczeniem sprzętu nie podlegają naprawom gwarancyjnym. Naprawom gwarancyjnym nie podlegają także inne uszkodzenia powstałe w następstwie okoliczności, za które Gwarant nie ponosi odpowiedzialności, w szczególności zawinione przez Poczty Polską lub firmy kurierskie.
4. Niniejsza gwarancja jest ważna jedynie z dokumentem zakupu i obowiązuje w każdym kraju, w którym, to urządzenie jest rozprowadzane przez firmę Procter & Gamble lub upoważnionego przez nią dystrybutora. Dokument zakupu (paragon lub faktura) musi być opatrzony datą i numerem oraz określać nazwę i model sprzętu.
5. Okres gwarancji przedłuża się o czas od zgłoszenia wady lub uszkodzenia do naprawy sprzętu i przekazania go do dyspozycji Kupującego.
6. Naprawa gwarancyjna nie obejmuje czynności przewidzianych w instrukcji, do wykonania których, Kupujący zobowiązany jest we własnym zakresie i na własny koszt.
7. Ewentualne oczyszczenie sprzętu dokonywane jest na koszt Kupującego według cennika danego autoryzowanego punktu serwisowego i nie będzie traktowane jako naprawa gwarancyjna, chyba, że oczyszczenie jest niezbędne do usunięcia wady

w ramach świadczonych objętych niniejszą gwarancją i nie stanowi czynności, o których mowa w punkcie 6.

8. Gwarancją nie są objęte
  - a) mechaniczne uszkodzenia sprzętu spowodowane w czasie jego użytkowania lub w czasie dostarczania sprzętu do naprawy;
  - b) uszkodzenia i wady wynikłe na skutek:
    - niewłaściwego lub niezgodnego z instrukcją użytkowania, konserwacji, przechowywania lub instalacji;
    - używania niewłaściwych materiałów eksploatacyjnych;
    - napraw dokonywanych przez nieuprawnione osoby;
    - przeróbek, zmian konstrukcyjnych lub używania do napraw nieoryginalnych części zamiennych firmy Braun
    - zużywające się materiały eksploatacyjne (np. końcówki).
9. Niniejsza gwarancja nie wyłącza, nie ogranicza ani nie zawiesza uprawnień Kupującego wynikających z niezgodności towaru z umową.

Urządzenie wyposażone jest w zatwierdzony moduł radiowy *Bluetooth Smart*. Nieudane próby nawiązania połączenia przez *Bluetooth Smart* z określonymi smartfonami nie są objęte gwarancją na urządzenie, chyba że znajdujący się w nim moduł radiowy *Bluetooth* jest uszkodzony.

Urządzenia wyposażone w *Bluetooth* są objęte gwarancją wystawianą przez ich producentów, a nie przez Oral-B. Oral-B nie wywiera wpływu na decyzje producentów sprzętu ani nie przedstawia im żadnych założeń, a zatem nie przejmuje żadnej odpowiedzialności za liczbę urządzeń kompatybilnych z naszymi systemami *Bluetooth*. Oral-B zastrzega sobie prawo do dokonywania – bez wcześniejszego powiadomienia – wszelkich modyfikacji lub zmian technicznych dotyczących wdrażania w systemie funkcji urządzenia, interfejsu oraz struktury menu, jakie zostaną uznane za konieczne w celu zapewnienia niezawodnego funkcjonowania systemów Oral-B.

## Informacje

### Moduł radiowy Bluetooth®

Chociaż wszystkie wskazane funkcje w urządzeniu *Bluetooth* są obsługiwane, Oral-B nie gwarantuje 100% niezawodności w kwestii połączenia, a także spójności i działania wszystkich funkcji.

Wydajność działania i niezawodność połączenia zależą bezpośrednio od każdego urządzenia z systemem *Bluetooth*, wersji oprogramowania, a także systemu operacyjnego zainstalowanego na tych urządzeniach oraz zasad bezpieczeństwa wdrożonych przez producenta.

Oral-B przestrzega i ściśle wdraża standardy *Bluetooth*, zgodnie z którymi urządzenia z *Bluetooth* mogą łączyć się i współpracować ze szczoteczkami do zębów Oral-B.

Jeżeli jednak producenci urządzenia nie wdrażają tych standardów, kompatybilność i funkcje *Bluetooth* nie będą prawidłowo działać, zaś użytkownik może napotkać problemy związane z działaniem i funkcjami *Bluetooth*. Należy pamiętać, że oprogramowanie zainstalowane na urządzeniach z *Bluetooth* może znacznie wpływać na ich kompatybilność i działanie.

### 1) Gwarancja – wyłączenia i ograniczenia odpowiedzialności

Niniejsza ograniczona gwarancja dotyczy wyłącznie nowych produktów wytwarzanych przez lub dla firmy Procter & Gamble, jej spółek zależnych lub podmiotów powiązanych („P&G”), które mogą być opatrzone znakiem handlowym, nazwą handlową lub logo Braun / Oral-B. Niniejsza ograniczona gwarancja nie dotyczy żadnych produktów, które nie zostały wytworzone przez P&G, w tym sprzętu i oprogramowania. Firma P&G nie ponosi odpowiedzialności za uszkodzenie lub utratę programów, danych lub innych informacji przechowywanych na jakichkolwiek nośnikach zawartych w produkcie lub jakimkolwiek produkcie lub części, które nie zostały wytworzone przez P&G i nie są objęte niniejszą ograniczoną gwarancją. Odbyskiwanie lub ponowna instalacja programów, danych lub innych informacji nie są objęte niniejszą ograniczoną gwarancją.

Niniejsza ograniczona gwarancja nie dotyczy (i) szkód powstałych na skutek wypadku, nadużycia, niewłaściwego użycia, zaniedbania, nieprawidłowego stosowania lub użycia

produktów, które nie zostały wytworzone przez P&G; (ii) szkód spowodowanych ingerencją serwisową przeprowadzoną przez serwis inny niż serwis firmy Braun lub serwis upoważniony przez firmę Braun; (iii) produktu lub części, która została zmodyfikowana bez pisemnej zgody P&G, a także (iv) szkód wynikających z użycia lub braku możliwości użycia stojaka Oral-B na smartfona, uchwytu na smartfona montowanego na lustrze lub etui podróznego z funkcją ładowania szczoteczki („akcesoria”).

### 2) Korzystanie z uchwytu na smartfona

Akcesoria Oral-B zawarte w opakowaniu zostały zaprojektowane po to, by zapewnić Ci wygodne ustawienie Twojego smartfona, kiedy korzystasz z aplikacji Oral-B. Wypróbuj różne opcje położenia swojego smartfona w uchwycie Oral-B przed korzystaniem z niego, aby sprawdzić, jaka będzie jego najlepsza pozycja w uchwycie. Zachowaj ostrożność, aby uniknąć uszkodzenia smartfona, gdyby wypadł z uchwytu. Nie używaj uchwytu w samochodach.

### OGRANICZENIE ODPOWIEDZIALNOŚCI

W ZAKRESIE DOZWOLONYM PRZEZ PRAWO FIRMA P&G, JEJ DYSTRYBUTORZY LUB DOSTAWCY NIE BĘDĄ W ŻADNYM WYPADKU PONOSIĆ ODPOWIEDZIALNOŚCI WOBEC UŻYTKOWNIKA LUB JAKICHKOLWIEK OSÓB TRZECICH ZA WSZELKIE SZKODY BEZPOŚREDNIE, POŚREDNIE, PRZYPADKOWE, WΤΌRNE, SPECJALNE, ODSZKODOWANIA Z NAWIĄZKĄ CZY STRATY MORALNE JAKIEGOKOLWIEK RODZAJU, WYNIKAJĄCE Z UŻYTKOWANIA LUB BRAKU MOŻLIWOŚCI KORZYSTANIA Z AKCESORIÓW ORAL-B, W TYM M.IN. Z TYTUŁU WYPADKÓW, USZKODZENIA MIENIA, UTRATY WARTOŚCI PRODUKTÓW OSÓB TRZECICH, KTÓRE SĄ UŻYWANE RAZEM Z AKCESORIAMI ORAL-B, UTRATY MOŻLIWOŚCI KORZYSTANIA Z AKCESORIÓW ORAL-B LUB JAKICHKOLWIEK PRODUKTÓW OSÓB TRZECICH, KTÓRE SĄ UŻYWANE RAZEM Z AKCESORIAMI ORAL-B, NAWET JEŻELI FIRMĘ P&G INFORMOWANO O MOŻLIWOŚCI WYSTĄPIENIA TAKICH SZKÓD. BEZ OGRANICZANIA POWYŻSZYCH POSTANOWIEŃ, UŻYTKOWNIK ROZUMIE I ZGADZA SIĘ NA TO, ŻE FIRMA P&G NIE PONOSI ODPOWIEDZIALNOŚCI ZA SZKODY LUB ZNISZCZENIE ELEKTRONICZNYCH URZĄDZEŃ KON-

SUMPCYJNYCH LUB INNYCH PRZEDMIOTÓW OSOBISTYCH, KTÓRE SĄ UMIESZCZONE NA AKCESORIACH ORAL-B LUB OBOK NICH, ANI ZA UTRATĘ DANYCH ZAWARTYCH W OBCYCH URZĄDZENIACH. ZWROT PIENIĘDZY OD ORAL-B NIE BĘDZIE W ŻADNYM WYPADKU PRZEKRACZAŁ FAKTYCZNEJ CENY ZAPŁACONEJ ZA ZAKUP PRODUKTU.

### **Wymienne końcówki**

Gwarancja Oral-B będzie nieważna, jeśli uszkodzenie elektrycznej szczoteczki będzie wynikać z korzystania z wymiennych końcówek innej firmy niż Oral-B.

Oral-B nie poleca korzystania z wymiennych końcówek innej firmy niż Oral-B.

- Oral-B nie ma kontroli nad jakością końcówek innych producentów. Z tego względu, nie gwarantujemy takiej samej jakości czyszczenia końcówkami innych firm, jaka deklarowana jest przy zakupie rączki.
- Oral-B nie zapewnia dobrego dopasowania wymiennych końcówek innych firm niż Oral-B.
- Oral-B nie może przewidzieć długoterminowego efektu stosowania wymiennych końcówek innych niż Oral-B.

Wymienne końcówki Oral-B posiadają logo Oral-B i spełniają wysokie standardy jakości Oral-B. Oral-B nie sprzedaje wymiennych końcówek lub części do rączki pod żadną inną nazwą.

## Rozwiązywanie problemów

Problem	Możliwa przyczyna	Rozwiązanie
<b>APLIKACJA</b>		
Rączka nie działa (prawdopodobnie) z aplikacją Oral-B™.	<ol style="list-style-type: none"> <li>1. Aplikacja Oral-B™ jest wyłączona.</li> <li>2. Interfejs <i>Bluetooth</i> nie jest uruchomiony na smartfonie.</li> <li>3. Transmisja radiowa jest wyłączona na rączce szczoteczki – wyświetlacz transmisji radiowej (7) jest wyłączony.</li> <li>4. Połączenie <i>Bluetooth</i> ze smartfonem zostało utracone.</li> <li>5. Twój smartfon nie obsługuje <i>Bluetooth</i> 4.0 (lub jego późniejszej wersji)/<i>Bluetooth</i> Smart.</li> <li>6. Rączka szczoteczki została umieszczona w ładowarce podłączonej do sieci.</li> </ol>	<ol style="list-style-type: none"> <li>1. Włącz aplikację Oral-B™.</li> <li>2. Włącz interfejs <i>Bluetooth</i> na smartfonie (w sposób opisany w instrukcji obsługi smartfona).</li> <li>3. Włącz transmisję radiową, naciskając jednocześnie przycisk on/off (3) i przycisk wyboru trybu szczotkowania (4) przez 2 sekundy, dopóki nie wyświetli się wyświetlacz transmisji radiowej (7).</li> <li>4. Ponownie zsynchronizuj rączkę szczoteczki ze smartfonem, korzystając z ustawień aplikacji. Trzymaj swojego smartfona w bliskiej odległości, kiedy używasz go razem ze szczoteczką.</li> <li>5. Twój smartfon musi obsługiwać <i>Bluetooth</i> 4.0 (lub jego późniejszą wersję)/<i>Bluetooth</i> Smart, aby można było zsynchronizować szczoteczkę.</li> <li>6. Transmisja radiowa jest wyłączona, kiedy rączka szczoteczki znajduje się w ładowarce podłączonej do sieci.</li> </ol>
Resetowanie do ustawień fabrycznych.	Potrzeba przywrócenia oryginalnych ustawień funkcji.	Wciśnij i przytrzymaj przycisk on/off (3) przez 10 sekund, dopóki wszystkie diody nie zaświecą się jednocześnie dwa razy.
<b>SZCZOTECZKA DO ZĘBÓW</b>		
Rączka nie działa (podczas pierwszego użycia).	<ol style="list-style-type: none"> <li>1. Rączka nie została włączona.</li> <li>2. Jest to spowodowane niskim poziomem naładowania akumulatora – nie świecą się żadne diody.</li> </ol>	<ol style="list-style-type: none"> <li>1. Umieść rączkę szczoteczki na kilka minut w podłączonej do sieci stacji akumulatorowej. Może to zająć do 10 minut, dopóki nie zapali się dioda wyświetlacza poziomu naładowania (8).</li> <li>2. Ładuj ją co najmniej przez 30 minut.</li> </ol>

<p>Rączka nie współpracuje z zakupionym wcześniej urządzeniem SmartGuide.</p>	<ol style="list-style-type: none"> <li>1. Nie powiodła się synchronizacja z zakupionym wcześniej urządzeniem SmartGuide.</li> <li>2. Transmisja radiowa jest wyłączona - wyświetlacz transmisji radiowej (7) jest wyłączony.</li> <li>3. Urządzenie SmartGuide nie jest kompatybilne z rączką.</li> <li>4. Dwie rączki są już przypisane do urządzenia SmartGuide.</li> <li>5. Funkcja jest wyłączona poprzez aplikację.</li> </ol>	<ol style="list-style-type: none"> <li>1. Zsynchronizuj (istniejącą) rączkę (lub rączki) szczoteczki (jeszcze raz), korzystając z ustawień SmartGuide w komorze akumulatora urządzenia SmartGuide: Wciskaj «h/min» przez 3 sekund. Włącz rączkę szczoteczki, którą chcesz zsynchronizować. Następnie włącz drugą rączkę szczoteczki, którą również chcesz zsynchronizować. Wciskaj «h/min» lub «ustaw», aby wyjść z trybu synchronizacji.</li> <li>2. Włącz transmisję radiową, wciskając jednocześnie przycisk on/off (3) i przycisk wyboru trybu szczotkowania (4) przez 2 sek., dopóki nie włączy się wyświetlacz transmisji radiowej (7).</li> <li>3. Rączka szczoteczki nie może być używana z zakupionym wcześniej urządzeniem SmartGuide.</li> <li>4. Możesz zsynchronizować maksymalnie 2 rączki. Zmieniaj rączki, korzystając z ustawień urządzenia SmartGuide (patrz 1.)</li> <li>5. Podczas korzystania ze specjalnych funkcji aplikacji transmisja do urządzenia SmartGuide może być wyłączona. Możesz również wyłączyć/włączyć komunikację z urządzeniem SmartGuide poprzez aplikację.</li> </ol>
<ol style="list-style-type: none"> <li>1. Krótkie, przerywane sygnały dźwiękowe/migająca dioda co 30 sekund lub po 2 minutach.</li> <li>2. Rączka szczoteczki nie obsługuje żadnego timera.</li> </ol>	<ol style="list-style-type: none"> <li>1. «Profesjonalny timer» lub «2-minutowy timer» są włączone.</li> <li>2. Timer został zmodyfikowany/wyłączony poprzez aplikację.</li> </ol>	<ol style="list-style-type: none"> <li>1. Przetwórz swój timer na 2-minutowy timer (przerywane sygnały dźwiękowe/migająca dioda po 2 minutach) lub na timer profesjonalny (przerywane sygnały dźwiękowe/migająca dioda co 30 sekund). Wykonaj czynności opisane w rozdziale „Ustawienie timera».</li> <li>2. Używaj aplikacji, aby zmienić to ustawienie timera lub przywrócić ustawienia fabryczne (Patrz Rozwiązywanie problemów z aplikacją).</li> </ol>
<p>Rączka szczoteczki nie ładuje się, a dioda miga.</p>	<p>Temperatura otoczenia przy ładowaniu szczoteczki jest niższa lub wyższa od zalecanej (<math>\leq 0^{\circ}\text{C}</math> i <math>\geq 60^{\circ}\text{C}</math>).</p>	<p>Zalecana temperatura otoczenia przy ładowaniu szczoteczki wynosi od <math>5^{\circ}\text{C}</math> do <math>35^{\circ}\text{C}</math>.</p>

Vítejte ve světě Oral-B!

Před prvním použitím zubního kartáčku si přečtěte tento návod na použití a pečlivě si ho uschovejte.

## DŮLEŽITÁ UPOZORNĚNÍ

- Pravidelně kontrolujte, zda není poškozený celý výrobek/ kabely/ doplňky. Poškozenou nebo nefunkční jednotku dále nepoužívejte. Pokud k poškození celého výrobku/ kabelů/ doplňků dojde, odnese je do autorizovaného servisního střediska Oral-B Braun. Výrobek neupravujte ani neopravujte. Mohlo by to způsobit požár, úraz elektrickým proudem nebo zranění.
- Tento výrobek není určen pro používání dětmi do 3 let. Děti a osoby se sníženými fyzickými, sensorickými nebo duševními schopnostmi či s nedostatkem zkušeností a znalostí mohou používat zubní kartáček pod dohledem, nebo pokud byly poučeny o bezpečném používání přístroje a rozumějí riziku souvisejícímu s jeho používáním.
- Děti nesmí provádět čištění ani údržbu přístroje.
- Dbejte na to, aby děti nepoužívaly přístroj na hraní.
- Tento výrobek používejte pouze v souladu s jeho určením tak, jak popisuje tento návod

na použití. Nepoužívejte příslušenství, které výrobce nedoporučuje.

## UPOZORNĚNÍ

- Pokud výrobek spadne, kartáčkovou hlavu před dalším použitím vyměňte, i když není viditelně poškozena.
- Nabíjecí jednotku, zástrčku SmartPlug ani nabíjecí cestovní pouzdro neponořujte do vody nebo jiné kapaliny, neuchovávejte je na místě, z kterého mohou spadnout nebo být staženy do vany či umyvadla. Nedotýkejte se jich, pokud spadly do vody. Okamžitě je odpojte z elektrické sítě.
- Výrobek neotevírejte ani nerozebírejte. Pro účely recyklace baterie odstraňte celý výrobek v souladu s místními environmentálními předpisy a normami. Otevřením rukojeti se zařízení poškodí a záruka pozbývá platnosti.
- Při odpojování přístroje z elektrické sítě vždy uchopte vidlici, nikdy netahejte za síťový kabel. Nedotýkejte se elektrické zástrčky mokřkýma rukama. Může to způsobit úraz elektrickým proudem.
- Pokud podstupujete léčbu jakéhokoliv onemocnění ústní dutiny, poraďte se před použitím tohoto výrobku se zubním lékařem.
- Tento zubní kartáček slouží k individuální, osobní péči o ústní dutinu a není určen k použití vícerymi pacienty v ambulancích zubních lékařů nebo v jiných zdravotnických zařízeních.
- Kartáčkovou hlavu vyměňujte za novou každé 3 měsíce nebo dříve, pokud se opotřebovuje.
- Vaše nabíjecí cestovní pouzdro se dodává se speciálním kabelem se zástrčkou (SmartPlug), ve kterém je zabudovaný bezpečnostní nízkonapětový napájecí adaptér. Žádnou část tohoto kabelu nevyvíjejte ani neupravujte, jinak hrozí riziko úrazu elektrickým proudem. Používejte pouze speciální kabel se zástrčkou, který se s přístrojem dodává.

## DŮLEŽITÁ UPOZORNĚNÍ

- Tento zubní kartáček Oral-B lze používat s chytrým telefonem (podrobnosti naleznete v sekci „Připojení zubního kartáčku k chytrému telefonu“).



- Aby se zabránilo elektromagnetické interferenci a/nebo narušení kompatibility, rádiové vysílání zubního kartáčku (5) vypněte, než jej použijete ve vyhrazeném prostoru, jako například v letadle nebo ve speciálně označených prostorech nemocnice.
- Rádiové vysílání zrušíte tak, že na 2 sekundy stisknete současně tlačítko zapnutí/ vypnutí (3) a tlačítko nastavení režimu čištění (4), dokud se nevyepne displej rádiového vysílání (7). Pro obnovení rádiového vysílání celý postup zopakujte.
- Osoby s kardiostimulátorem by měly držet zapnutý zubní kartáček vždy více než 15 centimetrů od kardiostimulátoru. Když si budete myslet, že dochází k interferenci, zrušte rádiové vysílání zubního kartáčku.

## Popis

- 1 Kartáčková hlava
- 2 Indikátor SmartRing
- 3 Tlačítko zapnutí/ vypnutí
- 4 Tlačítko nastavení režimu čištění
- 5 Rukojeť
- 6 Displej režimů čištění
- 7 Displej rádiového vysílání (s bezdrátovou technologií Bluetooth®)
- 8 Displej úrovně nabití
- 9 Nabíjecí jednotka (základní nabíječka a úložný prostor pro kartáčkové hlavy s ochranným krytem)
- 10 Držák na chytrý telefon
- 10a Úchopové svorky
- 10b Rameno
- 10c Poutko
- 10d Přísavný držák
- 11 Nabíjecí cestovní pouzdro (v závislosti na modelu)
- 11a Světelná kontrolka nabíjení
- 11b USB port
- 11c Port pro zástrčku SmartPlug
- 11d Vnitřní víko (s držákem na chytrý telefon)
- 11e Vyjímatelná vložka
- 12 Zástrčka SmartPlug (v závislosti na modelu)

## Technické údaje

Technické údaje se nacházejí na spodní straně nabíjecí jednotky.  
Hladina hluku: 68 dB (A)

## První použití – Zapojení do sítě a nabíjení

Před prvním použitím umístěte rukojeť (5) na krátký okamžik na nabíjecí jednotku (9), která je zapojená do elektrické sítě, abyste rukojeť aktivovali. Jakmile se rozsvítí displej úrovně nabití (8), je rukojeť připravená k použití.

Poznámka: Pokud není baterie nabitá (na displeji úrovně nabití nesvítí žádná kontrolka), nabíjejte rukojeť alespoň 30 minut.

### Nabíjení a provoz

Váš zubní kartáček má vodotěsnou rukojeť, je elektricky bezpečný a lze ho používat v koupelně.

- Rukojeť (5) nabijete tak, že ji umístíte na nabíjecí jednotku (9), která je zapojená do elektrické sítě. Úroveň nabití ukazuje displej úrovně nabití (8). Blikající kontrolky ukazují, že se zubní kartáček nabíjí (obr. ①). Jakmile je baterie plně nabitá, kontrolky zhasnou. Nabíjení baterie na plnou kapacitu trvá asi 15 hodin a umožňuje až 12 dní pravidelného čištění zubů (dvakrát denně po dobu 2 minut).  
Poznámka: Při velmi nízké úrovni nabití se kontrolky nemusí rozsvítit okamžitě, může to trvat až 10 minut.
  - Když je kapacita akumulátorové baterie nízká, bliká na displeji úrovně nabití červená kontrolka a motor zubního kartáčku se zpomaluje. Pokud se akumulátorová baterie úplně vybijí, vypne se motor. Rukojeť bude nutné nechat alespoň 30 minut nabíjet, aby bylo možné ji jednou použít.
  - Rukojeť zubního kartáčku můžete nechávat umístěnou na nabíjecí jednotce zapojené do elektrické sítě, aby byla neustále plně nabitá. Přebíjení baterie není možné.  
Poznámka: Pro optimální výkon baterie by měla být rukojeť skladována při pokojové teplotě.
- Upozornění:** Nevystavujte rukojeť zubního kartáčku teplotám přesahujícím 50 °C.

## Používání zubního kartáčku

### Technika čištění zubů

Kartáčkovou hlavu namočte a naneste na ni jakýkoliv druh zubní pasty. Před zapnutím

zubního kartáčku přiložte kartáčkovou hlavu se zubní pastou k zubům, abyste zabránili rozstříkávání zubní pasty (obr. ②). Při čištění zubů jednou z **oscilačně-rotačních kartáčkových hlav Oral-B** posunujte kartáčkovou hlavu pomalu od jednoho zubu k druhému a každý z nich čistěte několik sekund (obr. ③).

Při používání **kartáčkové hlavy Oral-B TriZone** směřujte vlákna kartáčkové hlavy na zuby v mírném úhlu k dásním. Lehce zatlačte a začněte si čistit zuby pohyby dopředu a dozadu stejně, jako byste používali manuální zubní kartáček. S kteroukoliv kartáčkovou hlavou si nejdříve vyčistěte vnější strany zubů, potom vnitřní a nakonec žvýkácí plochy. Vyčistěte si rovnoměrně všechny čtyři kvadranty ústní dutiny. Na kartáček příliš netlačte, zkrátka ho nechte pracovat za vás. O správné technice čištění zubů se můžete poradit i se svým zubním lékařem nebo dentálním hygienistou.

V prvních několika dnech používání jakéhokoliv elektrického zubního kartáčku mohou vaše dásně mírně krváčet. Tento příznak by měl po několika dnech ustoupit. Pokud však krvácení přetrvává i po 2 týdnech, poraďte se se zubním lékařem nebo dentálním hygienistou. Máte-li citlivé zuby a/nebo dásně, Oral-B vám doporučuje používat jemný režim čištění Sensitive ( lze kombinovat s kartáčkovou hlavou Oral-B Sensitive).

### Funkce indikátoru SmartRing

Váš zubní kartáček obsahuje indikátor SmartRing (2), který má řadu funkcí signalizovaných různou barvou kontrolky: Bílá (základní nastavení) = kontrolka označující chod zubního kartáčku a vizuální časovač (vlastní barvu si můžete zvolit v nastavených aplikace Oral-B™) Červená = kontrolka senzoru tlaku Modrá = kontrolka připojení přes *Bluetooth*®

### Časovač

Můžete si vybrat mezi 2minutovým nebo profesionálním časovačem («2-Minute» nebo «Professional»).

2minutový časovač oznámí dlouhým přerušovaným zvukem a blikající kontrolkou indikátoru SmartRing (2), že uplynuly zubními lékaři doporučené 2 minuty čištění.

Profesionální časovač oznámí ve 30 sekundových intervalech krátkým přerušovaným zvukem a blikající kontrolkou indikátoru SmartRing, že je čas posunout se na další kvadrant ústní dutiny (obr. ③). Dlouhý přerušovaný zvuk a blikající kontrolka oznámí, že uplynuly zubními lékaři doporučené 2 minuty čištění.

I pokud rukojeť při čištění zubů krátce vypnete, uloží si časovač uplynulou dobu čištění do paměti. Pokud čištění přerušíte na dobu delší než 30 sekund, v pauze krátce stlačte tlačítko pro nastavení režimů čištění (4) nebo umístíte rukojeť zubního kartáčku na nabíječku zapojenou do elektrické sítě, nastaví se časovač do počáteční pozice. Poznámka: Při používání speciálních funkcí aplikace Oral-B™ se může deaktivovat vizuální kontrolka časovače.

### Nastavení časovače

U nově zakoupeného zubního kartáčku je aktivovaný profesionální časovač. Pokud chcete toto nastavení změnit, stiskněte na 2 sekundy tlačítko nastavení režimů čištění (4). Pomocí tlačítka zapnutí/ vypnutí (3) si vyberte druh časovače. Volbu potvrdíte stisknutím tlačítka nastavení režimů čištění.

- 2 rozsvícené kontrolky LED označují 2minutový časovač
- 4 rozsvícené kontrolky LED označují profesionální časovač

Poznámka: Časovač můžete také nastavovat pomocí aplikace Oral-B™.

### Senzor tlaku

Pokud budete na zuby příliš tlačít, rozsvítí se červená kontrolka indikátoru SmartRing (2) a rychlost motoru se v režimech Daily Clean, Pro Clean a Sensitive zpomalí (obr. ③). Funkci senzoru tlaku pravidelně kontrolujte – na kartáček během jeho používání vždy lehce zatlačte.

### Režimy čištění (v závislosti na modelu)

Zubní kartáček nabízí různé režimy čištění zubů, které se zobrazují na displeji režimů čištění (6) na rukojeti zubního kartáčku (čištění režim Daily Clean se na displeji režimů čištění nerozsvěcuje):

«Daily Clean» – standardní režim pro každodenní čištění zubů

- «**Pro Clean**» – pro pocit výjimečně čistoty (funguje ve vyšší frekvenci)
- «**Sensitive**» – šetrné, a přesto důkladné čištění citlivých oblastí
- «**3D White**» – leštění zubů pro příležitostné i každodenní použití
- «**Gum Care**» – péče o dásně, šetrná masáž dásní
- «**Tongue Clean**» – čištění jazyka pro příležitostné i každodenní použití

V režimu čištění jazyka Tongue Clean doporučujeme používat kartáčkovou hlavu «Sensitive». Jazyk si můžete čistit zubní pastou či bez ní. Čistíte si celou plochu jazyka systematickými a šetrnými pohyby. Doporučená doba čištění je 20 sekund. Režim čištění jazyka označuje blikající kontrolka indikátoru SmartRing.

Zubní kartáček začíná automaticky v čistícím režimu, který byl nastaven jako poslední. Pokud chcete přepnout na jiný režim, stiskněte na zapnuté rukojeti postupně tlačítko nastavení režimů čištění (obr. 4). Pokud se z jakéhokoliv režimu chcete vrátit k čistícímu režimu «Daily Clean», přidržete stisknuté tlačítko přepínání režimů (4).

Poznámka: Funkci režimů čištění můžete také nastavovat/zdokonalovat pomocí aplikace Oral-B™.

## Kartáčkové hlavy

Oral-B vám nabízí celou řadu různých kartáčkových hlav, které lze použít s rukojetí Oral-B.

Naše **oscilačně-rotační kartáčkové hlavy** lze použít k důkladnému čištění jednoho zubu po druhém.



Kartáčková hlava Oral-B CrossAction

Naše nejpokrokovější kartáčková hlava. Zkosená vlákna pro precizní čištění. Narušuje a odstraňuje zubní plak.

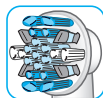

Kartáčková hlava Oral-B FlossAction

Obsahuje vlákna Micropulse, která umožňují odstranit zubní plak v mezizubních prostorech.



Kartáčková hlava Oral-B 3DWhite

Obsahuje speciální leštičky vložku, která přirozeně bělí zuby. Děti do 12 let by kartáčkovou hlavu Oral-B 3DWhite neměly používat.



Kartáčková hlava Oral-B Sensitive

Obsahuje vlákna s extra jemnou strukturou, která jsou šetrná k zubům i dásním.

S naší **dynamickou kartáčkovou hlavou TriZone** lze používat jakoukoli běžnou techniku čištění.

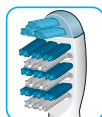

Kartáčková hlava Oral-B TriZone

Zajišťuje třízónový čistící pohyb, který skvěle odstraňuje zubní plak z mezizubních prostor.

Kartáčkové hlavy Oral-B obsahují bledě-modrá vlákna INDICATOR®, která pomáhají kontrolovat potřebu výměny kartáčkové hlavy. Při důkladném čištění zubů dvakrát denně po dobu dvou minut modrá vlákna přibližně po 3 měsících používání do poloviny vyblednou, čímž vás upozorní na nutnost výměny kartáčkové hlavy. Pokud se vlákna roztáhnou ještě předtím, než barva vybledne, znamená to, že na zuby a dásně pravděpodobně vyvíjíte příliš velký tlak.

Nedoporučujeme používat kartáčkové hlavy Oral-B FlossAction nebo Oral-B 3DWhite, pokud nosíte rovnátka. Můžete používat kartáčkovou hlavu Oral-B Ortho navrženou speciálně pro čištění zubů okolo rovnátek a drátků.

## Připojení zubního kartáčku k chytrému telefonu

Aplikace Oral-B™ je dostupná pro mobilní zařízení s operačním systémem iOS nebo Android. Lze ji stáhnout zdarma z App Store<sup>(SM)</sup> nebo Google Play™. Aplikace Oral-B™ vám dává možnost mapovat pokrok v čištění zubů a nastavovat zubní kartáček dle svých potřeb (řadu dalších

výhod naleznete v pokynech aplikace Oral-B™).

- Spustíte aplikaci Oral-B™. Aplikace vás provede celým procesem párování s rozhraním *Bluetooth*.  
Poznámka: Funkčnost aplikace Oral-B™ je omezená, pokud máte na svém telefonu vypnutý *Bluetooth* (návod naleznete v uživatelské příručce ke svému telefonu).
- Veškeré pokyny aplikace se zobrazí na vašem chytrém telefonu.
- Pokud máte na rukojeti svého zubního kartáčku aktivovanou bezdrátovou technologii *Bluetooth*, rozsvítí se symbol *Bluetooth* na displeji rádiového vysílání (7). Jakmile dojde ke spárování rukojeti, indikátor SmartRing (2) krátce zabliká.
- Chytrý telefon mějte při používání rukojeti zubního kartáčku nablízku (ve vzdálenosti do 5 metrů). Ujistěte se, že jej máte uložený bezpečně na suchém místě.

Poznámka: Aby se váš chytrý telefon dokázal s rukojetí zubního kartáčku spojit, musí podporovat verzi *Bluetooth* 4.0 (nebo vyšší)/*Bluetooth* Smart.

**Dostupnost aplikace Oral-B v jednotlivých zemích si můžete ověřit na [www.oralbappavailability.co.uk](http://www.oralbappavailability.co.uk).**

## Čištění

Po vyčištění zubů kartáčkovou hlavou a několik sekund opláchněte pod tekoucí vodou. Rukojeť nechte zapnutou. Potom zubní kartáček vypněte a kartáčkovou hlavu sejměte z rukojeti. Obě části opláchněte pod tekoucí vodou zvlášť a utřete je do sucha předtím, než zubní kartáček opět sestavíte. Nabíjecí jednotku před čištěním nejdříve odpojte od elektrické sítě. Úložný prostor na kartáčkové hlavě a ochranný kryt lze mýt v myčce nádobí. Nabíjecí jednotku čistěte pouze vlhkým hadříkem (obr. ⑤).

## Doplňky

### Držák na chytrý telefon

- Před každým použitím se ujistěte, že jsou zrcadlo, povrch přísavného držáku (10d) a úchopové svorky (10a) vždy čisté a suché (obr. A1). Držák na chytrý telefon (10) jemně přitlačte k zrcadlu do úrovně svých očí. Potom držák upevněte tak, že přitla-

číte rameno (10b) k zrcadlu, dokud nezačlepně na místě (obr. A2).

Poznámka: Připevňujte pouze na zrcadlo, aby vše fungovalo bezpečně a správně. Pouze pro použití v koupelně. Nepoužívejte v automobilu.

- Vždy se ujistěte, že je držák na chytrý telefon na zrcadle bezpečně připevněn a až poté do něj vložte svůj chytrý telefon. Chytrý telefon umístěte ve svislé pozici mezi úchopové svorky (10a) tak, že telefonem do jedné svorky zatlačíte a druhou odsunete do strany (obr. 2). Stejně postupujte, když budete telefon vyjímat.
- Pomocí kulatého kloubu na držáku si upravte výslednou polohu telefonu do požadovaného úhlu (obr. A3). Aplikace vám poradí, jaký úhel je nejlepší.
- Po vyčištění zubů telefon sejměte z držáku. Držák na chytrý telefon sejměte tak, že rameno držáku překloupíte zpět a opatrně zatáhnete za poutko (obr. A4 1/2). Při každém dalším použití držák na chytrý telefon upevněte na zrcadlo znovu.
- Držák na chytrý telefon pouze otřete vlhkým hadříkem. Skladujte na čistém a suchém místě. Pokud už telefon nepoužíváte, vždy jej z držáku vyjměte.

Poznámka: Nutná šířka chytrého telefonu pro použití: minimálně 58 mm, maximálně 83 mm.

**Varování:** Mohou se oddělit malé části, uchovávejte mimo dosah dětí.

### Nabíjecí cestovní pouzdro

- Abyste nabili rukojeť (5), umístěte ji na kontakt nabíjecího pouzdra (11) a pomocí zástrčky SmartPlug (12) zapojte pouzdro do elektrické sítě.
- Blikající kontrolka (11a) na nabíjecím pouzdro ukazuje, že se rukojeť nabíjí. Jakmile je rukojeť plně nabitá, kontrolka zhasne. Plné nabití může trvat až 12 hodin (obr. B1).  
Poznámka: Když je nabíjecí pouzdro připojené do elektrické sítě, můžete použít USB port (11b) k nabíjení jiného elektrického přístroje. Rukojeť lze nabíjet pouze pomocí zástrčky SmartPlug (12)/(11c), nikoli pomocí USB portu.
- Vnitřní víko cestovního pouzdra má zabudovaný držák na chytrý telefon (11d), který může během používání držet váš

chytrý telefon (obr. B2). Před použitím se ujistěte, že se váš telefon do stojanu vejde a je stabilní.

- Vyjímatelnou vložku (11e) cestovního pouzdra lze mýt v myčce nádobí (obr. ⑤). Vnější pouzdro pouze otřete vlhkým hadříkem. Před opětovným sestavením cestovního pouzdra se ujistěte, že jsou všechny jeho části zcela suché a že před uložením do cestovního pouzdra je suchý i zubní kartáček/kartáčkové hlavy.

Poznámka: Skvrny na povrchu cestovního pouzdra okamžitě vyčistěte. Cestovní pouzdro uchovávejte na čistém a suchém místě.

Změny vyhrazeny.

## Poznámka k ochraně životního prostředí

Tento výrobek obsahuje baterie a/nebo recyklovatelný elektro-nický odpad. V zájmu ochrany životního prostředí nevyhazujte výrobek jako součást běžného domovního odpadu. Pro účely recyklace ho odevzdejte na schválených sběrných místech elektro-nického odpadu zřízených podle místních předpisů a norem.



## Záruka

Na tento výrobek poskytujeme záruku 2 roky ode dne prodeje spotřebiteli. V záruční době bezplatně odstraníme závady na přístroji způsobené vadami materiálu nebo chybou výroby, a to tak, že zařízení dle našeho uvážení bud' opravíme nebo vyměníme.

Tato záruka se vztahuje na všechny země, kam tento výrobek firma Braun nebo její autorizovaný distributor dodávají. Tato záruka se nevztahuje na poškození vzniklá nesprávným používáním a údržbou, ani na běžné opotřebení vzniklé při používání, zejména v případě kartáčkových hlav, jakož ani na závady, které mají zanedbatelný vliv na hodnotu a použitelnost přístroje. Záruka pozbývá platnost, pokud opravy provedly neautorizované osoby nebo pokud na opravu nebyly použity originální náhradní díly Oral-B Braun.

Tento přístroj obsahuje schválený rádiový modul *Bluetooth* Smart. Nenařazení spojení s chytrým telefonem prostřednictvím *Bluetooth* Smart záruka na tento přístroj nepokrývá, pokud není poškozen rádiový modul *Bluetooth* na tomto přístroji.

Záruka na přístroje s *Bluetooth* poskytuje jejich vlastní výrobce, nikoli Oral-B. Oral-B nemá na výrobce přístrojů žádný vliv, ani jim nedává žádná doporučení, a proto nemůže přijmout odpovědnost za přístroje, které jsou s našimi systémy *Bluetooth* kompatibilní.

Oral-B si vyhrazuje právo bez předchozího upozornění provádět technické úpravy nebo změny v systémové implementaci funkcí přístroje, rozhraní a změny ve struktuře menu, které bude považovat za nezbytné pro zajištění spolehlivého fungování systémů Oral-B.

Chcete-li využít servisních služeb v záruční době, předejte nebo zašlete celý přístroj spolu s doklady o koupi do autorizovaného servisního střediska Oral-B Braun. Tato záruka nemá žádný vliv na vaše zákonná práva.

## Informace k rádiovému modulu *Bluetooth*<sup>®</sup>

Ačkoli jsou na zařízení s modulem *Bluetooth* podporovány všechny označené funkce, Oral-B nezaručuje 100% spolehlivé spojení a konzistentní fungování funkcí.

Průměrný výkon a spolehlivost spojení závisí přímo na každém jednotlivém zařízení s modulem *Bluetooth*, verzi softwaru a operačním systému takového zařízení i na firemních bezpečnostních regulacích, které jsou v zařízení implementovány.

Oral-B se řídí standardem modulu *Bluetooth* a implementuje striktně pouze tento standard, prostřednictvím něhož mohou zařízení s modulem *Bluetooth* komunikovat a fungovat se zubními kartáčky Oral-B.

Pokud však výrobci zařízení tento standard neimplementují, budou kompatibilita a funkce modulu *Bluetooth* oslabeny a uživatel se může setkat s funkcími a s funkcemi souvisejícími problémy. Upozorňujeme, že software na zařízení s modulem *Bluetooth* může mít na kompatibilitu a provoz výrazný vliv.

### 1) Záruka – Výjimky a omezení

Tato záruka se vztahuje na nové výrobky, které vyrobila společnost Procter & Gamble,

její přidružené společnosti nebo pobočky („P&G“). Mohou být označeny ochrannou známkou, obchodním názvem nebo logem Braun/Oral-B. Tato záruka se nevztahuje na jiný výrobek než P&G, včetně hardwaru a softwaru. P&G neodpovídá za žádné poškození či ztrátu programů, dat či jiných informací uložených na jakýchkoliv médiích obsažených v rámci výrobku či na jiných než P&G výrobcích nebo součástech, na které se tato záruka nevztahuje. Záruka se nevztahuje na obnovení nebo opětovnou instalaci programů, dat či jiných informací.

Tato záruka se nevztahuje na (i) škody způsobené nehodou, špatným zacházením, chybným používáním, nedbalostí či jiným než P&G výrobkem, (ii) škody způsobené servisem, který neprovede Braun nebo jeho autorizovaná servisní organizace, (iii) škody způsobené výrobkem nebo dílem, které budou upraveny bez písemného povolení P&G, a na (iv) škody vzniklé používáním nebo neschopností používat Oral-B stojan na chytrý telefon, držák na chytrý telefon nebo nabíjecí cestovní pouzdro („doplňky“).

## 2) Používání držáku na chytrý telefon

Doplňky Oral-B, které jsou součástí balení, byly navrženy pro pohodlné umístění chytrého telefonu při používání aplikace Oral-B. Před použitím vyzkoušejte nejdříve více pozic chytrého telefonu v držáku Oral-B, abyste si pro sebe našli tu správnou. Zkoušejte to způsobem, který nepoškodí váš chytrý telefon, pokud z držáku vypadne. Nepoužívejte v automobilu.

## OMEZENÍ ODPOVĚDNOSTI

V ROZSAHU PLATNÉHO ZÁKONA SPOLEČNOST P&G, JEJÍ DISTRIBUTOŘI ANI DODAVATELÉ V ŽÁDNÉM PŘÍPADĚ NEODPOVÍDAJÍ VÁM ANI ŽÁDNÉ TŘETÍ STRANĚ ZA JAKÉKOLIV PŘÍMÉ, NEPŘÍMÉ, NÁHODNÉ, NÁSLEDNÉ, ZVLÁŠTNÍ, EXEMPLÁRNÍ ČI TRESTAJÍCÍ ŠKODY JAKÉKOLIV POVAHY, KE KTERÝM DOJDE NA ZÁKLADĚ POUŽÍVÁNÍ ČI NESCHOPNOSTI POUŽÍVAT DOPLŇKY ORAL-B, A TO VČETNĚ ZRANĚNÍ OSOB, ŠKOD NA MAJETKU, ZTRÁTY HODNOTY U VÝROBKŮ TŘETÍCH STRAN, KTERÉ SE U DOPLŇKŮ ORAL-B POUŽÍVAJÍ NEBO SE POUŽÍVAJÍ SPOLEČNĚ S NIMI, A ZTRÁTY MOŽNOSTI POUŽÍVAT DOPLŇKY ORAL-B ČI VÝROBKŮ TŘETÍCH STRAN, KTERÉ SE U

DOPLŇKŮ ORAL-B POUŽÍVAJÍ NEBO SE POUŽÍVAJÍ SPOLEČNĚ S NIMI, A TO I KDYBY BYLA SPOLEČNOST P&G NA MOŽNOST TAKOVÝCH ŠKOD UPOZORNĚNA. ANIŽ BY BYLA DOTČENA PLATNOST PŘEDCHOZÍHO ODSTAVCE, SOUHLAŠÍTE S TÍM, ŽE P&G NEODPOVÍDÁ ZA ŽÁDNÉ ŠKODY ČI ZNIČENÍ ELEKTRONICKÝCH PŘÍSTROJŮ SPOTŘEBITELÉ ANI JINÉHO OSOBNÍHO MAJETKU, KTERÉ DOPLŇKY ORAL-B OBSAHUJÍ NEBO KTERÉ SE S NIMI POUŽÍVAJÍ, A NEODPOVÍDÁ ANI ZA ŽÁDNOU ZTRÁTU DAT V TĚCHTO PŘÍSTROJÍCH OBSAŽENÝCH. NÁHRADA ŠKOD ZE STRANY ORAL-B NEPŘESÁHNE V ŽÁDNÉM PŘÍPADĚ VLASTNÍ CENU ZAPLACENOU ZA NÁKUP VÝROBKU.

## Záruka vztahující se na kartáčkové hlavy

Záruka Oral-B pozbývá platnost, pokud se prokáže, že porucha rukojeti akumulátorového zubního kartáčku byla způsobena používáním náhradních kartáčkových hlav jiné značky, než je Oral-B. Oral-B nedoporučuje používat kartáčkové hlavy jiné značky než Oral-B.

- Oral-B nemá kontrolu nad kvalitou kartáčkových hlav jiné značky. Proto nemůžeme garantovat čistící účinek kartáčkových hlav jiné značky než Oral-B, který popisujeme u akumulátorového zubního kartáčku v době jeho nákupu.
- Oral-B nemůže zaručit, že kartáčkové hlavy jiné značky než Oral-B bude možné správně připojit k rukojeti Oral-B.
- Oral-B nemůže předvídat dlouhodobý vliv používání kartáčkových hlav jiné značky než Oral-B na opotřebování rukojeti.

Všechny kartáčkové hlavy Oral-B jsou označeny logem Oral-B a splňují nejvyšší nároky značky Oral-B na kvalitu. Oral-B neprodává náhradní kartáčkové hlavy ani rukojeti pod žádným jiným názvem nebo značkou.

## Řešení problémů

Problém	Možný důvod	Řešení
<b>APLIKACE</b>		
<p>Rukojeť nefunguje (správně) s aplikací Oral-B™.</p>	<ol style="list-style-type: none"> <li>1. Je vypnutá aplikace Oral-B™.</li> <li>2. Na vašem chytrém telefonu není zapnutý <i>Bluetooth</i>.</li> <li>3. Je deaktivované rádiové vysílání, displej rádiového vysílání (7) je vypnutý.</li> <li>4. Ztratilo se spojení s modulem <i>Bluetooth</i>.</li> <li>5. Váš chytrý telefon nepodporuje verzi <i>Bluetooth 4.0/ Bluetooth Smart</i> (nebo vyšší verzi).</li> <li>6. Rukojeť je umístěna na nabíječce zapojené do elektrické sítě.</li> </ol>	<ol style="list-style-type: none"> <li>1. Zapněte aplikaci Oral-B™.</li> <li>2. Zapněte si na chytrém telefonu <i>Bluetooth</i> (postup je popsán v uživatelské příručce k telefonu).</li> <li>3. Zapněte rádiové vysílání tak, že po dobu 2 sekund stisknete najednou tlačítko zapnutí/vypnutí (3) a tlačítko nastavení režimů čištění (4), dokud se nezapne displej rádiového vysílání (7).</li> <li>4. Rukojeť zubního kartáčku a chytrý telefon prostřednictvím nastavení aplikace znovu spárujte. Při používání rukojeti zubního kartáčku mějte svůj chytrý telefon nablízku.</li> <li>5. Aby bylo propojení s rukojetí vašeho zubního kartáčku možné, musí váš chytrý telefon podporovat verzi <i>Bluetooth 4.0/ Bluetooth Smart</i> (nebo vyšší verzi).</li> <li>6. Rádiové vysílání se deaktivuje, jakmile rukojeť umístíte do nabíječky zapojené do elektrické sítě.</li> </ol>
<p>Zpět na tovární nastavení</p>	<p>Získání původní funkčnosti</p>	<p>Po dobu 10 sekund držte stisknuté tlačítko zapnutí/vypnutí (3), dokud všechny kontrolky dvakrát najednou nezablikají.</p>
<b>ZUBNÍ KARTÁČEK</b>		
<p>Rukojeť zubního kartáčku nefunguje (při prvním použití).</p>	<ol style="list-style-type: none"> <li>1. Rukojeť nebyla aktivována.</li> <li>2. Baterie má velmi nízkou úroveň nabití. Nesvítl žádné kontrolky.</li> </ol>	<ol style="list-style-type: none"> <li>1. Rukojeť krátce vložte do nabíjecí jednotky zapojené do elektrické sítě. Může trvat až 10 minut, než se kontrolka úrovně nabití (8) rozbliká.</li> <li>2. Nabíjejte alespoň 30 minut.</li> </ol>

<p>Rukojeť Oral-B nefunguje s displejem SmartGuide, který už v domácnosti máte.</p>	<ol style="list-style-type: none"> <li>Selhala synchronizace s existujícím displejem SmartGuide.</li> <li>Je deaktivované rádiové vysílání. Displej rádiového vysílání (7) je vypnutý.</li> <li>Displej SmartGuide není s rukojetí kompatibilní.</li> <li>K displeji SmartGuide už jsou přiřazené dvě rukojeti.</li> <li>Funkce je pomocí aplikace Oral-B deaktivována.</li> </ol>	<ol style="list-style-type: none"> <li>Synchronizujte si (existující) rukojeť (znovu). Postupujte podle pokynů v nastavení displeje SmartGuide uvedených v jeho prostoru pro baterie: Stiskněte na 3 sekundy «h/min». Zapněte rukojeť, kterou chcete synchronizovat. Pak zapněte druhou rukojeť, kterou chcete synchronizovat. Ze synchronizačního režimu odejdete stisknutím «h/min» nebo «set» (tj. nastavit).</li> <li>Zapněte rádiové vysílání tak, že po dobu 2 sekund stisknete najednou tlačítko zapnutí/vypnutí (3) a tlačítko nastavení režimů čištění (4), dokud se nezapne displej rádiového vysílání (7).</li> <li>Rukojeť nemůžete s tímto displejem SmartGuide použít.</li> <li>Můžete synchronizovat nejvýš 2 rukojeti. Změňte rukojeť pomocí nastavení displeje SmartGuide (viz bod 1.).</li> <li>Při používání speciálních funkcí aplikace může být přenos na displej SmartGuide deaktivovaný. Jakoukoli komunikaci prostřednictvím displeje SmartGuide můžete také (de)aktivovat pomocí aplikace.</li> </ol>
<ol style="list-style-type: none"> <li>Krátký přerušovaný zvuk/ blikající kontrolka každých 30 sekund nebo po 2 minutách.</li> <li>Na rukojeti nefunguje žádný časovač.</li> </ol>	<ol style="list-style-type: none"> <li>Je aktivovaný profesionální časovač «Professional timer» nebo 2minutový časovač «2-Minute timer».</li> <li>Časovač byl upraven/ deaktivován pomocí aplikace.</li> </ol>	<ol style="list-style-type: none"> <li>Nastavte si 2minutový časovač (přerušovaný zvuk/ blikající kontrolka po 2 minutách). Nebo si nastavte profesionální časovač (přerušované zvuky/ blikající kontrolka každých 30 sekund). Postupujte podle kroků v sekci «Nastavení časovače».</li> <li>Použijte ke změně nastavení časovače aplikaci Oral-B nebo proveďte tovární nastavení (viz sekce Řešení problémů „APLIKACE“).</li> </ol>
<p>Rukojeť se nenabíjí a bliká.</p>	<p>Teplota prostředí pro nabíjení je mimo platné rozpětí (<math>\leq 0\text{ }^{\circ}\text{C}</math> <math>\geq 60\text{ }^{\circ}\text{C}</math>).</p>	<p>Doporučená teplota okolního prostředí pro nabíjení je <math>5\text{ }^{\circ}\text{C}</math> až <math>35\text{ }^{\circ}\text{C}</math>.</p>



Vitajte v Oral-B!

Pred použitím zubnej kefky si prečítajte tento návod na použitie a starostlivo si ho uschovajte.

## DÔLEŽITÉ UPOZORNENIA

- Pravidelne kontrolujte, či celý výrobok/káble/doplňky nie sú poškodené. Poškodené alebo nefunkčné zariadenie ďalej nepoužívajte. Ak sa výrobok/káble/doplňky poškodia, vezmite ich do autorizovaného servisného strediska Oral-B. Výrobok neupravujte ani neopravujte. Mohlo by to spôsobiť požiar, úraz elektrickým prúdom alebo zranenie.
- Tento výrobok sa neodporúča deťom do 3 rokov. Deti a osoby so zníženými fyzickými, zmyslovými alebo mentálnymi schopnosťami alebo osoby s nedostatkom skúseností a vedomostí, môžu používať zubnú kefku pod dohľadom alebo ak boli poučené o bezpečnom používaní prístroja a rozumejú súvisiacim nebezpečenstvám.
- Deti nesmú vykonávať čistenie a údržbu prístroja.
- Deti nesmú používať prístroj na hranie.
- Tento výrobok používajte iba na určené použitie, ako sa opisuje v tomto návode. Nepoužívajte nadstavce, ktoré neodporúča výrobca.

## UPOZORNENIE

- Ak vám výrobok spadne, čistiacu hlavicu pred ďalším použitím vymeňte, aj keď nie je viditeľne poškodená.
- Nabíjačku, zástrčku Smart Plug ani nabíjacie cestovné puzdro neponárajte do vody ani inej tekutiny, ani neskladujte na mieste, odkiaľ môžu spadnúť alebo byť stiahnuté do vane alebo umývadla. Nedotýkajte sa ich, ak spadli do vody. Okamžite ich odpojte z elektrickej siete.
- Výrobok neotvárajte ani nerozoberajte. Na účely recyklácie batérie odstráňte celý výrobok v súlade s miestnymi environmentálnymi predpismi a normami. Otvorením rukoväti sa zariadenie poškodí a záruka stratí platnosť.
- Pri vyberaní prístroja z elektrickej zásuvky vždy ťahajte za zástrčku, nie za sieťový kábel. Nedotýkajte sa elektrickej zástrčky mokrymi rukami. Môže to spôsobiť úraz elektrickým prúdom.
- Ak podstupujete akúkoľvek liečbu ústnej dutiny, pred použitím tohto výrobku sa poraďte so zubným lekárom.
- Táto zubná kefka slúži na individuálnu, osobnú starostlivosť o ústnu hygienu a nie je určená na použitie viacerými pacientmi v ambulanciách zubných lekárov alebo v iných zdravotníckych zariadeniach.
- Čistiacu hlavicu vymeňte za novú každé 3 mesiace alebo aj skôr, ak sa opotrebuje.
- Vaše nabíjacie cestovné puzdro sa dodáva so špeciálnym káblom so zástrčkou (Smart Plug), ktorá obsahuje integrovaný bezpečnostný nízkonapäťový sieťový adaptér. Žiadnu časť kábla ani zástrčky nevymieňajte ani nijak neupravujte, inak hrozí riziko úrazu elektrickým prúdom. Používajte iba špeciálny kábel so zástrčkou, ktorý sa dodáva s prístrojom.

## DÔLEŽITÉ UPOZORNENIE

- Túto zubnú kefku Oral-B môžete používať s vaším smartfónom (podrobnosti nájdete v časti «Pripojenie zubnej kefky k smartfónu»).
- S cieľom zabrániť elektromagnetickej interferencii a/alebo narušeniu kompatibility zrušte rádiové vysielanie rukoväti zubnej kefky (5) skôr, ako ju použijete vo vyhradenom priestore, ako napríklad v lietadle alebo v osobitne označených priestoroch nemocnice.

- Rádiové vysielanie zrušíte tak, že na 2 sekundy simultánne stlačíte tlačidlo zapnutia/vypnutia (3) a tlačidlo na nastavenie režimu čistenia (4), až kým sa nevyhne displej rádiového vysielania (7). Na obnovenie rádiového vysielania celý postup zopakujte.
- Osoby s kardiostimulátorom by vždy mali držať zubnú kefku viac ako 15 cm od kardiostimulátora, keď je zapnutá. Keď si budete myslieť, že dochádza k interferencii, zrušte rádiové vysielanie zubnej kefy.

## Popis

- 1 Čistiaca hlavica
- 2 Indikátor SmartRing
- 3 Tlačidlo zapnutia/vypnutia
- 4 Tlačidlo na nastavenie režimu čistenia
- 5 Rukoväť
- 6 Displej režimov čistenia
- 7 Displej rádiového vysielania (s bezdrôtovou technológiou *Bluetooth*®)
- 8 Displej úrovne nabitia
- 9 Nabíjacia jednotka (základná nabíjačka a odkladací priestor na čistiace hlavice s ochranným krytom)
- 10 Držiak na smartfón
- 10a Úchopové svorky
- 10b Rameno
- 10c Pútko
- 10d Prísavný držiak
- 11 Nabíjacie cestovné puzdro (v závislosti od modelu)
- 11a Svetelný indikátor nabíjania
- 11b USB vstup
- 11c Vstup pre zástrčku Smart Plug
- 11d Vnútorne veko (s držiakom na smartfón)
- 11e Vyberateľná vložka
- 12 Zástrčka Smart Plug (v závislosti od modelu)

### Technické údaje

Údaje o napätí sa nachádzajú na spodnej strane nabíjacej jednotky.  
Hladina hluku: 68 dB (A)

## Prvé použitie – zapojenie do siete a nabíjanie

Pred prvým použitím položte rukoväť (5) na krátky čas na nabíjajúcu jednotku (9) zapo-

jenú do elektrickej siete, aby sa rukoväť aktivovala. Keď sa rozsvieti displej úrovne nabitia (8), rukoväť je pripravená na použitie. Poznámka: Ak batéria nie je nabitá (displej úrovne nabitia sa vôbec nerozsvieti), nechajte rukoväť nabíjať aspoň 30 minút.

### Informácie o nabíjaní a používaní

Vaša zubná kefka má vodotesnú rukoväť, je elektricky bezpečná a môžete ju používať v kúpeľni.

- Rukoväť (5) nabíjate tak, že ju umiestnite na nabíjajúcu jednotku (9) zapojenú do elektrickej siete. Úroveň nabitia sa zobrazuje na displeji úrovne nabitia (8). Blikajúce indikátory ukazujú, že rukoväť sa nabíja (obrázok ①). Keď je batéria plne nabitá, indikátory prestanú svietiť. Nabíť batériu na plnú kapacitu trvá zvyčajne 15 hodín a tá potom umožňuje až 12 dní pravidelného čistenia zubov (dvakrát denne po dve minúty).  
Poznámka: Keď je úroveň nabitia veľmi nízka, indikátory sa nemusia rozsvietiť okamžite, môže to trvať až 10 minút.
  - Keď je kapacita batérie nízka, na displeji úrovne nabitia bliká červený indikátor a motorček zubnej kefy sa spomaľuje. Keď sa batéria úplne vybijie, motorček sa vypne. Rukoväť musíte nechať nabíjať aspoň 30 minút, aby ste ju mohli použiť na jedno vyčistenie zubov.
  - Rukoväť zubnej kefy môžete nechávať umiestnenú na nabíjajúcej jednotke zapojenej do elektrickej siete, aby bola neustále plne nabitá. Prebitie batérie nie je možné. Poznámka: Na zachovanie optimálneho výkonu batérie skladujte rukoväť pri izbovej teplote.
- Upozornenie:** Rukoväť nevystavujte teplotám nad 50 °C.

## Používanie zubnej kefy

### Technika čistenia zubov

Čistiacu hlavicu navlhčíte a naneste na ňu akýkoľvek druh zubnej pasty. Pred zapnutím zubnej kefy si čistiacu hlavicu najskôr priložte k zubom, aby ste zabránili vystrekovaniu (obrázok ②). Pri čistení zubov jednou z **oscilačno-rotačných čistiacich hlavíc Oral-B** ved'te čistiacu hlavicu pomaly z jedného zuba na druhý a každý z nich čistite

niekoľko sekúnd (obrázok ③). Pri používaní **čistiacej hlavice Oral-B «TriZone»** smerujte štetinky zubnej kefky na zuby v miernom uhle k d'asnám. Použite slabý tlak a začnite čistiť pohybmi dopredu a dozadu rovnako, ako keby ste používali manuálnu zubnú kefku.

S akoukoľvek čistiacou hlavicom si najskôr vyčistíte vonkajšie plochy zubov, potom vnútorné a napokon žuvacie plochy. Všetky kvadranty úst si čistíte rovnako. O správnej technike pre vás sa môžete poradiť aj so svojim zubným lekárom alebo s dentálnym hygienikom.

V prvých dňoch používania akejkoľvek elektrickej zubnej kefky môžu vaše d'asná mierne krváčať. Tento príznak by mal po niekoľkých dňoch ustúpiť. Ak však d'asná neprestanú do dvoch týždňov krváčať, kontaktujte svojho zubného lekára alebo dentálneho hygienika. Ak máte citlivé zuby a/alebo d'asná, Oral-B vám odporúča používať jemný režim čistenia «Sensitive» (je možné ho používať spolu s čistiacou hlavicom Oral-B «Sensitive»).

### Funkcie indikátora SmartRing

Táto zubná kefka obsahuje indikátor SmartRing (2), ktorý má množstvo rôznych funkcií, signalizovaných prostredníctvom rôznofarebných indikátorov:

Biely (základné nastavenie) = indikátor prúvádzky zubnej kefky a vizuálneho časovača (vyberte si vlastnú farbu v nastaveniach aplikácie Oral-B™)

Červený = indikátor senzora tlaku

Modrý = indikátor prepojenia Bluetooth®

### Časovač

Môžete si vybrať medzi dvojminútovým («2-Minute») alebo profesionálnym («Professional») časovačom.

Dvojminútový časovač dlhým prerušením zvuku a blikajúcim indikátorom SmartRing (2) signalizuje, že uplynuli zubnými lekármi odporúčané dve minúty čistenia.

Profesionálny časovač krátkym prerušením zvuku a blikajúcim indikátorom SmartRing v 30-sekundových intervaloch signalizuje, že nastal čas vyčistiť ďalší kvadrant úst (obrázok ③). Dlhé prerušenie zvuku a blikajúci indikátor oznamujú, že uplynuli zubnými lekármi odporúčané 2 minúty čistenia zubov.

Keď rukoväť pri čistení na chvíľu vypnete, časovač si zapamätá uplynutú dĺžku čistenia. Ak čistenie prerušíte na viac ako 30 sekúnd, ak počas pauzy krátko stlačíte tlačidlo na nastavenie režimu čistenia (4) alebo rukoväť umiestnite na nabíjačku zapojenú do elektrickej siete, časovač sa nastaví opäť na začiatok.

Poznámka: Počas používania špeciálnych funkcií aplikácie Oral-B™ sa vizuálny indikátor časovača môže deaktivovať.

### Nastavenie časovača:

Zubná kefka sa predáva s aktivovaným profesionálnym časovačom. Ak si to želáte zmeniť, stlačte a na 2 sekundy podržte tlačidlo na nastavenie režimu čistenia (4). Stláčaním tlačidla zapnutia/vypnutia (3) si vyberte druh časovača. Svoj výber potvrdte stlačením tlačidla na nastavenie režimu čistenia.

- 2 rozsvietené indikátory znázorňujú dvojminútový časovač
- 4 rozsvietené indikátory znázorňujú profesionálny časovač

Poznámka: Časovač môžete nastavovať aj pomocou aplikácie Oral-B™.

### Senzor tlaku

Ak kefkou pri čistení príliš zatlačíte, indikátor SmartRing (2) sa rozsvieti na červeno a motorček zubnej kefky sa spomalí v režime na každodenné čistenie «Daily Clean», v režime na profesionálne čistenie «Pro Clean» a v jemnom režime «Sensitive» (obrázok ③). Funkciu senzora tlaku pravidelne kontrolujte jemným zatlačením na čistiacu hlavicu počas používania zubnej kefky.

### Režimy čistenia (v závislosti od modelu)

Vaša zubná kefka ponúka rôzne režimy čistenia, ktoré sa zobrazujú na displeji režimov čistenia (6) na rukoväti zubnej kefky (režim «Daily Clean» sa na displeji režimov čistenia nezobrazuje):

- «Daily Clean» – štandardný režim na každodenné čistenie (čistiaci)
- «Pro Clean» – pre pocit výnimočnej čistoty (čistí pri vyššej frekvencii) (profesionálny)
- «Sensitive» – šetrné, ale dôkladné čistenie citlivých oblastí (jemný)

- «**3D White**» (bieliaci) – leštenie zubov na príležitostné alebo každodenné použitie
- «**Gum Care**» (starostlivosť o ďasná) – jemné masírovanie ďasien
- «**Tongue Clean**» (na čistenie jazyka) – režim na čistenie jazyka na príležitostné alebo každodenné použitie

Pri používaní režimu na čistenie jazyka «Tongue Clean» odporúčame používať čistiacu hlavicu Sensitive. Jazyk si môžete vyčistiť s použitím alebo bez použitia zubnej pasty. Celú plochu jazyka vyčistíte systematicky jemnými pohybmi. Odporúčaná dĺžka čistenia je 20 sekúnd. Na ukončenie čistenia upozorní blikajúci indikátor SmartRing.

Zubná kefka sa automaticky zapne v čistiacom režime, ktorý ste nastavili pri poslednom čistení. Na prechod do iného režimu postupne stláčajte tlačidlo na nastavenie režimu čistenia na zapnutej rukoväti (obrázok ④). Ak sa chcete z ktoréhokoľvek režimu vrátiť do režimu «Daily Clean», stlačte a podržte tlačidlo na nastavenie režimu čistenia (4).

Poznámka: Funkciu režimov čistenia môžete nastavovať/upravovať aj pomocou aplikácie Oral-B™.

## Čistiace hlavice

Oral-B vám ponúka rôzne čistiace hlavice Oral-B, ktoré sú kompatibilné s rukoväťou vašej zubnej kefy Oral-B.

Naše **oscilačno-rotáčné čistiace hlavice** sa môžu používať na precízne čistenie jednotlivých zubov.



### Čistiaca hlavica Oral-B CrossAction

Naša najpokrokovejšia čistiaca hlavica. Naklonené štetinky na precízne čistenie. Uvoľňuje a odstraňuje zubný povlak.

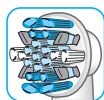

### Čistiaca hlavica Oral-B FlossAction

Obsahuje lamely MicroPulse, ktoré úžasne odstraňujú zubný povlak z medzizubných priestorov.



### Čistiaca hlavica Oral-B 3DWhite

Obsahuje špeciálny leštiaci kálištek, ktorý prirodzene bieli vaše zuby. Upozorňujeme, že deti do 12 rokov by nemali používať čistiacu hlavicu Oral-B 3DWhite.



### Čistiaca hlavica Oral-B Sensitive

Má mimoriadne mäkké štetinky, ktoré sú jemné k zubom a ďasnám.

Pri použití našej **dynamickej čistiacej hlavice TriZone** môžete využiť všetky bežné techniky čistenia zubov.



### Čistiaca hlavica Oral-B TriZone

Vyznačuje sa trojzónovým účinkom čistenia na úžasné odstraňovanie zubného povlaku aj v medzizubných priestoroch.

Čistiace hlavice Oral-B obsahujú bledomodré štetinky INDICATOR®, ktoré vám pomáhajú monitorovať potrebu výmeny čistiacej hlavice. Pri dôkladnom čistení zubov dvakrát denne po dve minúty modrá farba štetiniek do polovice vybledne približne po troch mesiacoch používania, signalizujú tak potrebu výmeny čistiacej hlavice. Ak sa štetinky rozťahnu skôr, ako farba vybledne, zrejme na zuby a ďasná vyvíjate príliš veľký tlak.

Čistiace hlavice Oral-B FlossAction a Oral-B 3D White neodporúčame používať, ak nosíte zubný aparát (strojček). Môžete používať čistiacu hlavicu Oral-B Ortho, špeciálne navrhnutú na čistenie okolo zubných aparátov.

## Pripojenie zubnej kefy k smartfónu

Aplikácia Oral-B™ je dostupná pre mobilné zariadenia s operačným systémom iOS alebo Android. Prevziať si ju môžete zadarmo z App Store<sup>(SM)</sup> alebo Google Play™. Aplikácia Oral-B™ vám dáva možnosť sledovať váš pokrok v čistení zubov a nastavovať zubnú kefku podľa vašich potrieb (ovľa viac výhod nájdete v pokynoch aplikácie Oral-B™).

- Zapnite aplikáciu Oral-B™. Aplikácia vás prevedie celým procesom prepojenia s rozhraním *Bluetooth*.  
Poznámka: Funkčnosť aplikácie Oral-B™ je obmedzená, ak máte na telefóne vypnutú bezdrôtovú technológiu *Bluetooth* (návod na jej zapnutie nájdete v návode na použitie vášho smartfónu).
- Všetky pokyny aplikácie sa zobrazia na vašom smartfóne.
- Ak je na rukoväti zubnej kefky aktivovaná bezdrôtová technológia *Bluetooth*, rozsvieti sa symbol *Bluetooth* na displeji rádiového vysielania (7). Keď sa rukoväť prepojí so smartfónom, indikátor SmartRing (2) krátko zabliká.
- Keď používate rukoväť zubnej kefky, majte svoj smartfón nablízku (vo vzdialenosti do 5 metrov). Uistite sa, že smartfón je bezpečne položený na suchom mieste.

**Poznámka:** Váš smartfón musí podporovať verziu *Bluetooth* 4.0 (alebo vyššiu)/*Bluetooth* Smart, aby sa dokázal prepojiť s rukoväťou zubnej kefky.

Dostupnosť aplikácie Oral-B v jednotlivých krajinách si môžete overiť na stránke: [www.oralbappavailability.co.uk](http://www.oralbappavailability.co.uk)

## Čistenie

Po použití dôkladne opláchnite čistiacu hlavicu pod tečúcou vodou, kým je rukoväť zubnej kefky zapnutá. Potom ju vypnite a zložte čistiacu hlavicu. Rukoväť aj čistiacu hlavicu poumyývajte zvlášť a pred opätovným zložením ich utrite do sucha. Nabíjaciu jednotku pred čistením najskôr odpojte z elektrickej siete. Odkladací priestor na čistiace hlavice a ochranný kryt môžete umývať v umývačke riadu. Základnú nabíjačku čistite iba vlhkou handričkou (obrázok ⑤).

## Príslušenstvo

### Držiak na smartfón

- Pred každým použitím sa uistite, že zrkadlo, prísavná plocha držiaka (10d) a úchopové svorky (10a) sú čisté a suché (obrázok A1). Držiak na smartfón (10) opatrne pritlačte na zrkadlo vo výške vašich očí. Potom upevnite držiak opatrným zatlačením ramena (10b) smerom k

zrkadlu, až kým nezapadne na miesto (obrázok 2).

**Poznámka:** Držiak pripevňujte iba k zrkadlu, aby ste tak zabezpečili jeho bezpečné a správne použitie. Na použitie iba v kúpeľni. Nepoužívajte ho v automobi-  
loch.

- Pred vložením smartfónu do držiaka sa vždy najskôr uistite, že držiak je bezpečne pripevnený k zrkadlu. Smartfón vložte vo zvislej polohe medzi úchopové svorky (10a) tak, že telefón do jednej svorky zatlačíte a druhú posuniete do strany (obrázok 2). Rovnako postupujte aj pri vyberaní telefónu z držiaka.
- Pomocou guľatého kľbu na držiaku nastavte konečnú polohu telefónu do požadovaného uhla (obrázok 3). Pokyny na nastavenie najlepšieho uhla získate prostredníctvom aplikácie.
- Po umytí zubov vyberte telefón z držiaka. Držiak na smartfón zložte tak, že rameno držiaka preklopíte a opatrne potiahnete za pútko (obrázok A4 1./2.). Pri každom použití držiak na smartfón upevnite k zrkadlu znova.
- Držiak na smartfón čistite iba vlhkou handričkou. Skladujte ho na čistom a suchom mieste. Keď už smartfón nepoužívate, vždy ho vyberte z držiaka.

**Poznámka:** Šírka smartfónu potrebná na použitie s držiakom: minimálne 58 mm, maximálne 83 mm.

**Upozornenie:** Skladujte mimo dosahu detí, obsahuje malé časti, ktoré sa môžu oddeliť.

### Nabíjacie cestovné puzdro

- Rukoväť (5) nabite tak, že ju umiestnite na kontakt nabíjacieho puzdra (11), ktoré zapojíte do elektrickej siete pomocou zástrčky SmartPlug (12).
- Svetelný indikátor (11) na nabíjacom puzdre signalizuje, že rukoväť sa nabíja. Keď je rukoväť plne nabitá, indikátor prestane svietiť. Nabitú batériu na plnú kapacitu môže trvať až 12 hodín (obrázok B1).
- Poznámka: Keď je nabíjacie puzdro zapojené do elektrickej siete, pomocou USB vstupu (11b) môžete nabiť aj iný elektronický prístroj. Rukoväť môžete nabiť iba pomocou zástrčky SmartPlug (12)/(11c), nie cez USB vstup.
- Vnútorne veko nabíjacieho cestovného puzdra má zabudovaný držiak na smart-

fón (11d), ktorý udrží váš smartfón počas používania (obrázok B2). Pred použitím sa uistite, že váš smartfón sa do držáka zmestí a je stabilný.

- Vyberateľnú vložku (11e) cestovného puzdra môžete umývať v umývačke riadu (obrázok 5). Vonkajší obal puzdra čistite iba vlhkou handričkou. Pred opätovným zložením cestovného puzdra sa uistite, že všetky jeho časti sú úplne suché a aj pred vložením zubnej kefy/čistiacich hlavíc do cestovného puzdra sa uistite, že sú suché.

Poznámka: Akékoľvek škvrny na povrchu cestovného puzdra okamžite vyčistite. Cestovné puzdro skladujte na čistom a suchom mieste.

Právo na zmeny vyhradené.

## Informácie týkajúce sa životného prostredia

Tento výrobok obsahuje batérie a/alebo recyklovateľný elektroodpad. V záujme ochrany životného prostredia nevyhadzujte výrobok ako súčasť bežného odpadu domácnosti. Na účely recyklácie ho odovzdajte na recyklačných alebo zberných miestach zriadených podľa miestnych predpisov a noriem.



## Záruka

Na tento výrobok poskytujeme záruku 2 roky odo dňa jeho predaja spotrebiteľovi. Počas záručnej lehoty bezplatne odstránime akékoľvek poruchy na výrobku spôsobené chybou materiálu alebo výroby, a to na základe nášho rozhodnutia buď opravou, alebo výmenou celého výrobku. Záruka sa vzťahuje na všetky krajiny, do ktorých tento výrobok dodáva firma Braun alebo jej autorizovaný distribútér.

Táto záruka sa nevzťahuje na poškodenia vzniknuté nesprávnym používaním a údržbou, ani na bežné opotrebovanie vzniknuté pri používaní, najmä pokiaľ ide o čistiace hlavice, ani na poruchy, ktoré majú zanedbateľný vplyv na hodnotu a použiteľnosť prístroja. Záruka stráca platnosť, ak opravy vykonali neautorizované osoby alebo ak sa

na opravu nepoužili originálne náhradné diely Braun Oral-B.

Tento prístroj obsahuje schválený rádiový modul *Bluetooth* Smart. Záruka na tento prístroj sa nevzťahuje na zlyhanie pri nadviazaní spojenia so smartfónom prostredníctvom *Bluetooth* Smart, ak nie je poškodený rádiový modul *Bluetooth* zubnej kefy. Záruku na zariadenia s *Bluetooth* poskytujú ich vlastní výrobcovia, a nie Oral-B. Oral-B nemá žiadny vplyv na výrobcov zariadení ani im neposkytuje žiadne odporúčania, a preto neprijíma žiadnu zodpovednosť za zariadenia, ktoré sú kompatibilné s našimi systémami *Bluetooth*.

Oral-B si vyhradzuje právo bez predchádzajúceho upozornenia vykonávať akékoľvek technické úpravy alebo zmeny v systémovej implementácii funkcií prístroja, rozhrania a zmeny v štruktúre ponuky, ktoré bude považovať za nevyhnutné na zabezpečenie spoľahlivého fungovania systémov Oral-B.

Ak chcete využiť servisné služby v rámci záručnej lehoty, celý prístroj spolu s dokladom o kúpe odovzdajte alebo zašlite do autorizovaného servisného strediska Braun Oral-B.

Aktualizovaný zoznam servisných stredísk je k dispozícii v predajniach výrobkov Braun Oral-B alebo na internetovej stránke [www.braun.com/sk](http://www.braun.com/sk). Pre informácie o výrobkoch a najbližšom servisnom stredisku Braun Oral-B volajte infolinku 800 333 233.

Na prípadnú výmenu prístroja alebo na zrušenie kúpnej zmluvy sa vzťahujú príslušné zákonné ustanovenia. Záručná lehota sa predlžuje o čas, počas ktorého bol výrobok podľa záznamu zo servisu v záručnej opravě. Táto záruka nemá žiadny vplyv na vaše práva vyplývajúce zo zákona.

Distribútér: Procter & Gamble, spol. s r.o., Einsteinova 24, 851 01 Bratislava.  
Tel.: 800 333 233

---

Výrobok:

---

Dátum nákupu:

---

Pečiatka a podpis predávajúceho:

## Informácie o rádiovom module

### Bluetooth®

Hoci na zariadení s *Bluetooth* sú podporované všetky označené funkcie, Oral-B nezaručuje 100% spoľahlivosť spojenia a konzistentnosť fungovania funkcií.

Prevádzkový výkon a spoľahlivosť spojenia závisia priamo od každého jedného zariadenia s *Bluetooth*, od verzie softvéru, ako aj od operačného systému zariadení s *Bluetooth* a výrobných bezpečnostných nastavení, ktoré zariadenie obsahuje.

Oral-B dodržiava a prísne implementuje štandard *Bluetooth*, prostredníctvom ktorého môžu zariadenia s *Bluetooth* komunikovať a fungovať so zubnými kefkami Oral-B.

Ak však výrobca zariadenia tento štandard nedodrží a neimplementuje, kompatibilita a funkcie *Bluetooth* budú oslabené a používateľ môže mať funkčné a s funkciami súvisiace problémy. Upozorňujeme, že softvér zariadenia s *Bluetooth* môže mať veľký vplyv na kompatibilitu a prevádzku/funkčnosť.

### 1) Záruka – vylúčenia a obmedzenia

Táto záruka sa vzťahuje len na nové výrobky vyrobené spoločnosťou Procter & Gamble, jej pridruženými alebo dcérskymi spoločnosťami (ďalej len „P&G“) alebo pre ne, ktoré môžu byť identifikované ochrannou známkou Braun/Oral-B, obchodným názvom alebo k nim pripojeným logom. Táto záruka sa nevzťahuje na žiadny výrobok, ktorý nie je od spoločnosti P&G, vrátane hardvéru a softvéru. P&G nenesie zodpovednosť za poškodenie alebo stratu programov, dát alebo iných informácií uložených na médiách obsiahnutých vo výrobku, ani za žiadny výrobok alebo diel, ktorý nie je od spoločnosti P&G, na ktorý sa nevzťahuje táto záruka. Na obnovenie alebo preinštalovanie programov, dát alebo iných informácií sa táto záruka nevzťahuje.

Táto záruka sa nevzťahuje na i) poškodenie spôsobené nehodou, zneužitím, nesprávnym použitím, nedbanlivosťou, nesprávnou aplikáciou alebo výrobkom, ktorý nie je od spoločnosti P&G; ii) poškodenie zapríčinené servisom, ktorý vykonal niekto iný než servisné miesto Braun alebo servisné miesto autorizované značkou Braun; iii) výrobok alebo diel, ktorý bol upravený bez písomného povolenia od spoločnosti P&G a iv)

poškodenie vyplývajúce z použitia alebo neschopnosti použiť stojan/držiak na smartfón od Oral-B, zrkadlový držiak na smartfón alebo nabíjacie cestovné puzdro (ďalej len „príslušenstvo“).

### 2) Používanie držiaka na smartfón

Príslušenstvo Oral-B, ktoré je súčasťou balenia, bolo navrhnuté tak, aby vám zabezpečilo pohodlné umiestnenie smartfónu počas používania aplikácie Oral-B. Pred použitím vyskúšajte rôzne polohy vášho smartfónu v držiaku na smartfón od Oral-B, aby ste zistili najlepšiu polohu pre váš smartfón v držiaku. Skúšajte to tak, aby sa váš smartfón nepoškodil, ak vypadne z držiaka. Držiak nepoužívajte v automobiloch.

### OBMEDZENIE ZODPOVEDNOSTI

V ROZSAHU PRÍPUSTNOM PLATNÝMI PREDPISMI SPOLOČNOSŤ P&G, JEJ DISTRIBUTÚTORI ALEBO DODÁVATELIA NIE SÚ V ŽIADNOM PRÍPADE ZODPOVEDNÍ VOČI VÁM ALEBO TRETÍM OSOBÁM ZA ŽIADNU PRIAMU, NEPRIAMU, NÁHODNÚ, NÁSLEDNÚ, OSOBNÚ, PRÍKLADNÚ ALEBO TRESTNÚ ŠKODU ŽIADNEHO CHARAKTERU, VPLYVAJÚCU Z POUŽÍVANIA ALEBO NESCHOPNOSTI POUŽÍVAŤ PRÍSLUŠENSTVO ORAL-B, OKREM INÉHO VRÁTANE ZRANENIA OSÔB, ŠKODY NA MAJETKU, STRATY HODNOTY AKÝCHKOL'VEK PRODUKTOV TRETÍCH OSÔB, KTORÉ SA POUŽÍVAJÚ V PRÍSLUŠENSTVE ORAL-B ALEBO S NÍM, ALEBO STRATY MOŽNOSTI POUŽÍVAŤ PRÍSLUŠENSTVO ORAL-B ALEBO AKÝCHKOL'VEK VÝROBKOV TRETÍCH STRÁN, KTORÉ SA POUŽÍVAJÚ V PRÍSLUŠENSTVE ORAL-B ALEBO S NÍM, ANI AK BOLA SPOLOČNOSŤ P&G UPOZORNENÁ NA MOŽNOSŤ VZNIKU TYCHTO ŠKÔD. BEZ OBMEDZENIA UVEDENÉHO ROZUMIETE A SÚHLASÍTE S TÝM, ŽE P&G NENESIE ZODPOVEDNOSŤ ZA ŽIADNU ŠKODU ALEBO ZNIČENIE ZARIADENÍ SPOTREBNEJ ELEKTRONIKY ALEBO INÉHO OSOBNÉHO MAJETKU, KTORÉ OBSAHUJÚ PRÍSLUŠENSTVO ORAL-B ALEBO KTORÉ SA S NÍM POUŽÍVAJÚ, A NENESIE ZODPOVEDNOSŤ ANI ZA STRATU ÚDAJOV OBSIAHNUTÝCH V UVEDENÝCH ZARIADENIACH. V ŽIADNOM PRÍPADE NESMIE ŽIADOSŤ O NÁHRADU VOČI ORAL-B PRESIAHNUŤ SKUTOČNE UHRADENÚ CENU ZA KÚPU VÝROBKU.



## Záruka vzťahujúca sa na čistiace hlavice

Záruka Oral-B stráca platnosť, ak sa preukáže, že porucha akumulátorovej rukoväti Oral-B bola spôsobená používaním náhradných čistiacich hlavíc inej značky ako Oral-B. Oral-B neodporúča používať čistiace hlavice inej značky ako Oral-B.

- Oral-B nemá vplyv na kvalitu čistiacich hlavíc inej značky. Preto nedokážeme zaručiť čistiaci účinok čistiacich hlavíc inej značky ako Oral-B, ktorý popisujeme u akumulátorovej elektrickej zubnej kefky v čase jej nákupu.

- Oral-B nemôže zaručiť, že čistiace hlavice inej značky ako Oral-B bude možné správne pripojiť k rukoväti.
- Oral-B nemôže predpovedať dlhodobý vplyv čistiacich hlavíc inej značky ako Oral-B na opotrebovanie rukoväti.

Čistiace hlavice Oral-B sú označené logom Oral-B a spĺňajú tie najvyššie nároky značky Oral-B na kvalitu. Oral-B nepredáva čistiace hlavice ani rukoväti pod žiadnym iným názvom alebo značkou.

## Riešenie problémov

Problém	Možný dôvod	Riešenie
<b>APLIKÁCIA</b>		
Rukoväť zubnej kefky s aplikáciou Oral-B™ nefunguje (správne).	<ol style="list-style-type: none"><li>1. Aplikácia Oral-B™ je vypnutá.</li><li>2. Na smartfóne nie je aktívované rozhranie <i>Bluetooth</i>.</li><li>3. Rádiové vysielanie na rukoväti nie je aktívované. Displej rádiového vysielania (7) je vypnutý.</li><li>4. Stratilo sa spojenie <i>Bluetooth</i> so smartfónom.</li><li>5. Váš smartfón nepodporuje verziu <i>Bluetooth</i> 4.0 (alebo vyššiu)/<i>Bluetooth</i> Smart.</li><li>6. Rukoväť je umiestnená na nabíjačke zapojenej do elektrickej siete.</li></ol>	<ol style="list-style-type: none"><li>1. Zapnite aplikáciu Oral-B™.</li><li>2. Aktivujte rozhranie <i>Bluetooth</i> v smartfóne (postup nájdete v návode na použitie telefónu).</li><li>3. Aktivujte rádiové vysielanie tak, že na 2 sekundy naraz stlačíte tlačidlo zapnutia/vypnutia (3) a tlačidlo na nastavenie režimu čistenia (4), kým sa nezapne displej rádiového vysielania (7).</li><li>4. Rukoväť zubnej kefky a smartfón znova zosynchronizujte pomocou nastavení aplikácie. Keď používate rukoväť zubnej kefky so smartfónom, majte telefón nablízku.</li><li>5. Váš smartfón musí podporovať verziu <i>Bluetooth</i> 4.0 (alebo vyššiu)/<i>Bluetooth</i> Smart, aby sa dokázal zosynchronizovať s rukoväťou zubnej kefky.</li><li>6. Keď je rukoväť umiestnená na nabíjačke zapojenej do elektrickej siete, rádiové vysielanie nie je aktívované.</li></ol>
Späť na výrobné nastavenia	Získanie pôvodnej funkčnosti	Na 10 sekúnd stlačte a podržte tlačidlo zapnutia/vypnutia (3), až pokiaľ všetky svetelné indikátory naraz dvakrát nezablikajú.
<b>ZUBNÁ KEFKA</b>		
Rukoväť zubnej kefky nefunguje (počas prvého použitia).	<ol style="list-style-type: none"><li>1. Rukoväť nebola aktívovaná.</li><li>2. Batéria má veľmi nízku úroveň nabitia, nerozsvietia sa žiadne indikátory.</li></ol>	<ol style="list-style-type: none"><li>1. Rukoväť na krátky čas umiestnite na nabíjaciu jednotku zapojenú do elektrickej siete. Môže trvať až 10 minút, než sa rozsvieti displej úrovne nabitia (8).</li><li>2. Rukoväť nechajte nabíjať aspoň 30 minút.</li></ol>



<p>Rukoväť zubnej kefky nespôsobuje spoluprácu s displejom SmartGuide, ktorý máte v domácnosti.</p>	<ol style="list-style-type: none"> <li>1. Zlyhala synchronizácia s displejom SmartGuide, ktorý máte doma.</li> <li>2. Rádiové vysielanie nie je aktivované. Displej rádiového vysielania (7) je vypnutý.</li> <li>3. Displej SmartGuide nie je kompatibilný s rukoväťou zubnej kefky.</li> <li>4. S displejom SmartGuide sú už zosynchronizované dve rukoväti.</li> <li>5. Funkcia je deaktivovaná prostredníctvom aplikácie.</li> </ol>	<ol style="list-style-type: none"> <li>1. Zosynchronizujte existujúce rukoväti (znova) pomocou nastavení displeja SmartGuide v batériovom priestore displeja SmartGuide: na 3 sekundy stlačte «h/min». Zapnite rukoväť, ktorú chcete zosynchronizovať. Potom zapnite druhú rukoväť, ktorú chcete zosynchronizovať. Stlačte «h/min» alebo «set», aby ste ukončili režim synchronizácie.</li> <li>2. Aktivujte rádiové vysielanie tak, že na 2 sekundy naraz stlačíte tlačidlo zapnutia/vypnutia (3) a tlačidlo na nastavenie režimu čistenia (4), kým sa nezapne displej rádiového vysielania (7).</li> <li>3. Rukoväť zubnej kefky nie je možné používať s aktuálnym displejom SmartGuide.</li> <li>4. Zosynchronizovať môžete maximálne 2 rukoväti. Rukoväti môžete meniť pomocou nastavení displeja SmartGuide (pozri bod 1).</li> <li>5. Počas používania osobitných funkcií aplikácie môže byť prenos do displeja SmartGuide deaktivovaný. Akúkoľvek komunikáciu s displejom SmartGuide môžete aktivovať/deaktivovať pomocou aplikácie.</li> </ol>
<ol style="list-style-type: none"> <li>1. Krátke prerušenia zvuku/blikajúci indikátor každých 30 sekúnd alebo po 2 minútach čistenia.</li> <li>2. Na rukoväti nefunguje žiadny časovač.</li> </ol>	<ol style="list-style-type: none"> <li>1. Je aktivovaný «profesionálny časovač» alebo «dvojminútový časovač».</li> <li>2. Časovač bol upravený/deaktivovaný pomocou aplikácie.</li> </ol>	<ol style="list-style-type: none"> <li>1. Nastavte si dvojminútový časovač (prerušovaný zvuk/blikajúci indikátor po 2 minútach čistenia) alebo profesionálny časovač (prerušovaný zvuk/blikajúci indikátor každých 30 sekúnd). Postupujte podľa pokynov v časti «Nastavenie časovača».</li> <li>2. Použite aplikáciu na zmenu nastavenia časovača alebo sa vráťte späť na výrobné nastavenia (pozri Riešenie problémov s aplikáciou).</li> </ol>
<p>Rukoväť sa nenabíja a bliká.</p>	<p>Teplota prostredia vhodná na nabíjanie presahuje odporúčaný rozsah (<math>\leq 0^{\circ}\text{C}</math> a <math>\geq 60^{\circ}\text{C}</math>).</p>	<p>Odporúčaná teplota prostredia pri nabíjaní je <math>5^{\circ}\text{C}</math> až <math>35^{\circ}\text{C}</math>.</p>

Üdvözlí Önt az Oral-B!

A fogkefe használatának megkezdése előtt kérjük, olvassa el a használati útmutatót és őrizze meg azt.

## FONTOS

- Időközönként ellenőrizze a vezeték épségét! Amennyiben a készüléken sérülést észlel, juttassa el a töltőegységet egy Oral-B szakszervizbe! A sérült, vagy meghibásodott készülék használatát függessze fel! A terméket ne próbálja meg átalakítani vagy javítani, mivel az tüzet, áramütést vagy sérülést okozhat!
- A terméket 3 év alatti gyermekek ne használják! A készüléket gyermekek, mozgássérültek, szellemi vagy értelmi fogyatékkal élők, az elektromos fogkefe használatát illetően tudással vagy tapasztalattal nem rendelkezők kizárólag akkor használják, ha a készülék használatára vonatkozó utasításokat biztonsággal elsajátították, a használatban rejlő veszélyekkel tisztában vannak, vagy, ha a fogmosást felügyelet mellett végzik!
- A készülék tisztítását és karbantartását ne bízza gyermekekre!
- Gyermekek a készüléket játék céljára ne használják!
- A terméket kizárólag rendeltetészerűen, a használati utasításban leírtaknak megfelelően

használja! A készülékhez ne alkalmazzon kiegészítőket a gyártó ajánlása nélkül!

## FIGYELMEZTETÉS

- Amennyiben a készüléket leejtették, a kefefejet célszerű kicserélni a következő használat előtt, még akkor is, ha sérülésnek látható jelei nincsenek a fogkefén.
- Ne helyezze és ne tárolja a töltőt, a smart csatlakozót vagy az utazótok töltőt olyan helyen, ahol a fürdőkádba vagy mosdókagylóba eshet! Amennyiben a töltő vízbe esik, ne nyúljon utána, hanem azonnal húzza ki a konnektorból!
- Ne nyissa ki és szedje szét a készüléket! Az akkumulátor újrafelhasználása érdekében kérjük, a teljes készüléket a lakóhelyén működő hulladékkezelési szabályokat követve dobja ki! A markolat szétszedése kárt okoz a készülékben és érvényteleníti a garanciát!
- A készülék hálózatból történő kihúzásakor mindig a villásdugót, ne pedig a vezetéket húzza! Ne érjen a hálózati dugaszolóhoz nedves kézzel, mert ez áramütést okozhat!
- Amennyiben bármilyen fogászati kezelés alatt áll, a készülék használatának megkezdése előtt konzultáljon fogorvosával!
- Ez egy személyi higiénias termék, ezért a fogászati rendelőben vagy más intézményben ugyanazt a fogkefét csak egy páciens használhatja!
- A fogkefefejet 3 havonta, illetve az elhasználódástól függően gyakrabban cserélje ki!
- Az utazótok töltő speciális, ún. smart vezetékkel van ellátva, amelynek része egy beépített Biztonsági Extra Alacsony Feszültségű áramforrás. Kérjük, ne cserélje ki vagy módosítsa az egység egyik alkatrészét sem, mivel ez áramütést okozhat! Kizárólag a készülékéhez tartozó, speciális vezetékeket használja!

## Fontos tudnivalók

- Az Ön Oral-B fogkefeje okostelefonnal használható (az ezzel kapcsolatos információk a «A fogkefe csatlakoztatása okostelefonhoz» fejezetben olvashatók).
- Az elektromágneses interferenciák és/vagy kompatibilitásból adódó problémák kiküszöbölése érdekében, a fogkefe markolatában elhelyezett rádióátviteli

egységet (e) kapcsolja ki a tiltott zónákban, pl. repülőgépek fedélzetén vagy a kórházak kijelölt részein.

- A rádióátviteli egység deaktiválását a be-/kikapcsoló (3) és a «mode» (4) gombok egyidejű megnyomásával érheti el, melyeket 2 másodpercig tartson nyomva, amíg a rádióátviteli kijelző (7) kikapcsol. Az újraaktiváláshoz ugyanezt a műveletet ismételje meg.
- Pacemakert használó személyek mindig tartsák a bekapcsolt állapotban lévő fogkefét legalább 15 cm távolságra a pacemakertől.
- Amennyiben interferenciára gyanakszik, kapcsolja ki a rádióátviteli egységet.

## Leírás

- 1 Fogkefefej
- 2 Smart gyűrű
- 3 Be-/kikapcsoló gomb
- 4 Fogmosási üzemmód gomb
- 5 Fogkefemarkolat
- 6 Fogmosási üzemmód kijelző
- 7 Rádióátviteli kijelző (Bluetooth® vezeték nélküli technológiával)
- 8 Töltésszint-kijelző
- 9 Töltőegység (töltő, valamint fogkefefej-tároló rekesz védőborítással)
- 10 Okostelefon-tartó
- 10a Telefonrögzítő karok
- 10b Állító karok
- 10c Kihúzó pánt
- 10d Rögzítőtappancs
- 11 Utazótok és töltő egyben (modelltől függően)
- 11a Töltésjelző fény
- 11b USB bemenet
- 11c Smart bemenet
- 11d Belső fedél (okostelefon-tartóval)
- 11e Kivehető belső rész
- 12 Smart plug csatlakozó (modelltől függően)

### Műszaki adatok:

A feszültségre vonatkozó adatok a töltőegység alján kerültek feltüntetésre.  
Zajszint: 68 dB (A)

## Az első használat - csatlakoztatás és töltés

Az aktiváláshoz az első használat előtt rövid időre helyezze a markolatot (5) a töltőegy-

ségre (9)! Amint a töltésszintkijelző fény (8) kigyullad, a készülék készen áll a használatra. Figyelem: Amennyiben az akkumulátor teljesen le van merülve, (vagyis a töltésszintkijelző fény nem jelenik meg), töltsé a készüléket legalább fél órán keresztül!

### A töltésre és működtetésre vonatkozó információk

Az Ön fogkefeje vízhatlan markolattal rendelkezik és elektronikailag biztonságos, mivel fűrdőszobai használatra tervezték.

- A töltéshez helyezze a markolatot (5) a konnektorba dugott töltőegységre (9)! A töltés szintjét a töltésszintkijelző (8) mutatja.

A villogó fények azt jelzik, hogy a fogkefe töltése folyamatban van (1 ábra). Amint a készülék eléri a teljesen feltöltött állapotot, a fények kialszanak. Egy teljes feltöltés akár 15 órát is igénybe vehet, és általános fogmosási rutin (napi kétszer 2 perces fogmosás) esetén akár 12 napos használatot tesz lehetővé.

Figyelem: Teljesen lemerült készülék töltésekor a fények nem minden esetben villannak fel azonnal; ez akár 10 percet is igénybe vehet.

- Az akkumulátor merülését villogó piros fény jelzi, és a motor sebessége lecsökken, majd teljes lemerülésnél leáll; ilyenkor egy egyszeri használathoz is legalább 30 perces töltés szükséges.
- Mindennapos használat esetén a markolatot tarthatja a hálózatra csatlakoztatott töltőegységen, mivel a készülék így teljesen feltöltött állapotban marad. A készüléket túltölteni nem lehet!

Figyelem: az akkumulátor optimális működése érdekében a fogkefe markolatot szobahőmérsékleten tárolja!

**Figyelmeztetés:** Ne tegye ki a markolatot 50 °C feletti hőmérsékletnek!

## A fogkefe használata

### Fogmosási technikák

Nedvesítse be a fogkefefejet és nyomjon rá bármilyen típusú fogkrémet! A szétfröccsenés elkerülése érdekében helyezze a fogkefét a fogaira, mielőtt elindítaná a készüléket! (2 ábra). Amikor az Oral-B **rezgő-forgó fejek** valamelyikével mos fogat, gyengéden, fogról-fogra haladva vezesse a fogkefét! (3 ábra). Amennyiben Oral-B «**TriZone**»

**fogkefefejet** használj, helyezze azt úgy a fogaira, hogy annak sörtéi kis szögben a fogíny felé dőljenek! Enyhe nyomással vezesse végig a fogkefét, majd a manuális fogkefék előre-hátra irányuló mozdulataival végezze el a fogmosást!

A fogmosást mindig a fogak külső felületén kezdje, majd térjen át a belső-, és végül a rágófelületekre! A száj minden körnegyedére egyenlő időt szánjon! Az Önnek megfelelő fogmosási technikával kapcsolatban kérdezze fogorvosát!

A fogkefe használatának első napjaiban enyhe fogínyvérzés tünete jelentkezhet, ez azonban általában néhány nap elteltével megszűnik. Amennyiben a probléma 2 hét elteltével még mindig fennáll, forduljon fogorvosához, vagy fogászati szakemberhez! Amennyiben fogai és/vagy fogínye érzékenyek, az Oral-B a «Sensitive» (érzékeny) fogmosási üzemmód alkalmazását javasolja (esetleg «Sensitive» fogkefefejjel kombinálva).

### **A SmartRing tulajdonságai**

Az Ön fogkeféjét SmartRing (2) gyűrűvel látjuk el, amely különböző fényjelzéssel különböző funkciókat tölt be:

Fehér (alapbeállítás) = Működés- és időmérőkijelzés (Az Oral-B™ applikáció beállításkor nál egyedi szint választhat.)

Piros = nyomásérzékelő fény

Kék = Bluetooth® szinkronizáció jelzés

### **Időzítő**

Ön a «Professional» (professzionális) vagy a «2-Minute» (2 perces) időzítők közül választhat.

A 2-perces időzítő egy hosszú, sípoló hanggal, valamint a Smart gyűrű fényének (2) villogásával jelzi a fogorvosok által javasolt 2 perces fogmosási idő elteltét.

A Professzionális időzítő rövid csipogó hanggal, valamint a Smart gyűrű 30 másodpercenkénti felvillanásával jelzi, hogy áttértünk a következő körnegyed tisztítására (3 ábra). A fogorvosok által javasolt 2 perces fogmosási idő elteltét egy hosszú, sípoló hang és villogó fény jelzi.

Az időzítő rögzíti a fogmosási időt még akkor is, ha a fogkefét egy pillanatra kikapcsoljuk a fogmosás közben. A számlálás akkor indul újra, ha a fogmosás több mint 30 másodpercre leáll, illetve ha használat közben benyomjuk az üzemmód gombot (4), vagy ha

a markolatot a bekapcsolt töltőre helyezzük. Figyelem: Az Oral-B™ alkalmazás egyes tulajdonságainak használata közben az időmérő fénye lehet, hogy kikapcsol.

### **Az időzítő beállítása:**

A fogkefe úgy kerül forgalomba, hogy a professzionális időmérő már beállításra került. Ennek megváltoztatásához nyomja meg és 2 másodpercig tartsa lenyomva az üzemmód gombot (4)! A választható időintervallumok között a ki- bekapcsoló gombbal (3) ugrálhat, választását pedig az üzemmód gomb megnyomásával erősítheti meg.

– a 2-LED-es világítás a 2 perces időmérőt  
– a 4-LED-es világítás a professzionális időmérőt jelzi

Figyelem: Az időmérő funkció az Oral-B™ alkalmazáson keresztül is beállítható.

### **Nyomásérzékelő**

A túl erős nyomással végzett fogmosás során a SmartRing gyűrű (2) fénye kigyullad, a fogkefe fogmosási sebessége pedig a «Daily Clean», «Pro Clean» és «Sensitive» üzemmódokban lelassul (3 ábra). Időközönként ellenőrizzé a nyomásérzékelő működését úgy, hogy fogmosás közben egy picit erőteljesebben rányomja a fogkefét a fogaira!

### **Fogmosási üzemmódok (modelltől függően)**

Elektromos fogkeféje különböző fogmosási üzemmódokkal rendelkezik, melyek a fogkefemarkolat fogmosási üzemmód kijelzőjén jelennek meg (6) (A «Daily Clean», vagyis mindennapos fogmosási üzemmód nem világít az üzemmód kijelzőn):

- «Daily Clean» – Alap üzemmód a mindennapi tisztításhoz
- «Pro Clean» – A különösen tiszta érzetért (magasabb frekvenciájú működéssel)
- «Sensitive» – Az érzékeny területek gyengéd, ugyanakkor alapos tisztításához
- «3D White» – Polírozó az alkalmi, vagy rendszeres használathoz
- «Gum Care» – Gyengéden masszírozza a fogínyt
- «Tongue Clean» – Nyelvtisztító alkalmi, vagy rendszeres használathoz

A «Tongue Clean» (nyelvtisztító) üzemmódban javasoljuk a «Sensitive» fogkefefej használatát.

A nyelvtisztítás történhet fogkrémmel, vagy anélkül. A nyelv felületét szisztematikusan, gyengéd mozdulatokkal kell tisztítani.

A nyelvtisztítás ajánlott ideje 20 másodperc, melynek elteltét a SmartRing gyűrű villogó fénye jelzi.

Fogkefeje minden használatkor az előzőleg kiválasztott fogmosási üzemmódban indul. Amennyiben üzemmódot szeretne váltani, használat közben nyomja meg az üzemmód gombot (4 ábra)! A mindennapos fogmosási üzemmódba való visszatéréshez nyomja be és tartsa lenyomva az üzemmód gombot (4)!

Figyelem: Az üzemmód beállítás funkció az Oral-B™ alkalmazáson keresztül is elérhető.

## Fogkefefejek

Az Oral-B széles körben kínál az Oral-B elektromos fogkefék markolataira illeszthető fogkefefejet.

A **rezgő és forgó** mozgást végző fogkefefejeinket a fogról-fogra történő precíz tisztításhoz terveztük.



### Oral-B CrossAction fogkefefej

Az Oral-B legkorszerűbb fogkefefeje. A precíz tisztítás érdekében döntött sörtékkal rendelkezik. eltávolítja és

kisöpri a lepedéket a helyükről.



### Oral-B FlossAction fogkefefej

Ún. "micropulse" sörtéi kimagasló lepedékeltávolítást tesznek lehetővé a fogközökben.

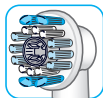

### Oral-B 3D White fogkefefej

Különleges polírozókelyhe természetesen fehériti a fogakat. Ügyeljen arra, hogy az Oral-B «3D White» fogkefefejet

12 éven aluli gyermekek ne használják!



### Oral-B Sensitive fogkefefej

Extra puha sörteszerkezet gyengéd a fogakhoz és a fogínyhez.

A **dinamikus TriZone fogkefefejet** minden bevett fogmosási technikájával lehet alkalmazni.

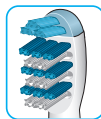

### Oral-B TriZone fogkefefej

Tripa zónás tisztítóhatása kimagasló lepedékeltávolítást eredményez, még a fogközökben is.

Az Oral-B fogkefefejek világoskék INDICATOR® sörtékkal rendelkeznek, amelyek segítenek nyomon követni a fogkefefej cseréjének esedékességét. Alapos, napi kétszeres perces fogmosás mellett a kék szín körülbelül 3 hónap alatt elhalványul, ezzel jelezve, hogy ideje fogkefefejet cserélni. Amennyiben a sörték még a színmegfakulás előtt szétnyílnak, valószínű, hogy a fogmosás túl erős nyomással végzi.

Az Oral-B «FlossAction» és az Oral-B «3D White» fogkefefejeket nem ajánljuk fogszabályozót viselőeknek a fogmosáshoz! Számukra az «Ortho» fogkefefej használata javasolt, melyet kifejezetten a fogszabályozók és drótok körüli tisztításhoz fejlesztettek ki.

## A fogkefe kapcsolódása az okostelefonhoz

Az Oral-B™ alkalmazás IOS és Android operációs rendszerű okostelefonokon futtatható. Az alkalmazás ingyen letölthető az App Store<sup>(SM)</sup> -ről vagy Google Play™-ről. Az Oral-B™ alkalmazás lehetőséget kínál arra, hogy Ön nyomon követhesse fejlődését a helyes fogmosási szokások elsajátítása során, valamint, hogy személyre szabott beállításokat végezzen fogkefején (további funkciókat az Oral-B™ alkalmazás használati útmutatójában olvashat).

- Kezdje az Oral-B™ alkalmazással! Az alkalmazás végigvezeti Önt a teljes **Bluetooth** szinkronizáció folyamatán. Figyelem: Az Oral-B™ alkalmazás korlátozottan futtatható abban az esetben, ha okostelefonján a **Bluetooth** ki van kapcsolva (beüzemelésének módja az okostelefon használati útmutatójában található).
- Az alkalmazással kapcsolatban instrukciók az okostelefon kijelzőjén jelennek meg.
- Amennyiben a **Bluetooth** technológia aktíváldik a fogkefe markolatán, a markolat

kijelzőjén (7) a **Bluetooth** jelzés kigyullad. A markolat szinkronizációjának befejezése a SmartRing gyűrű (2) rövid felvillanással jelzi.

- A fogkefe használata során tartsa okostelefonját a közelben (körülbelül 5 méteres távolságon belül). Gondoskodjon arról, hogy az okostelefont biztonságos és száraz felületre helyezze!

**Figyelem:** Ahhoz, hogy a fogkefemarkolat szinkronba hozható legyen az okostelefonnal, okostelefonjának támogatnia kell a **Bluetooth 4.0** (vagy ennél újabb)/**Bluetooth Smart** programokat!

**Az Oral-B™ alkalmazás országokénti elérhetősége itt tekinthető meg:**  
[www.oralbavailability.co.uk](http://www.oralbavailability.co.uk)

## A fogkefe tisztítására vonatkozó javaslatok

A fogmosást követően alaposan öblítse le a fogkefefejét folyóvízben, miközben a készüléket bekapcsolva tartja! Ezután kapcsolja ki a készüléket, és távolítsa el a fogkefefejét! Mindkét alkatrészt külön tisztítsa meg, majd az összeszerelés előtt törölje azokat szárazra! A töltőállványt tisztítás előtt mindig húzza ki a konnektorból! A fogkefetároló rekesz és annak védőborítása mosogatógépben tisztítható. Az okostöltőt kizárólag nedves ruhával tisztítsa (5 ábra)!

## Kiegészítők

### Okostelefon tartó

- Minden egyes használatot megelőzően győződjön meg arról, hogy a tükör, a rögzítőtappancs (10d) és a tartó karok (10a) szárazak és tiszták (A1-es ábra). Óvatos mozdulattal nyomja fel az okostelefon tartót (10) a tükörrre, körülbelül orr magasságban. A karok megnyomásával rögzítse a tartót (10b) a tükörhöz mindaddig, amíg az helyére nem pattan (A2-es ábra).  
**Figyelem:** Az okostelefon tartót tükörhöz rögzítse! Kizárólag fürdőszobai használat-hoz tervezték. Gépjárműben ne használja!
- Mielőtt a tartóra helyezi a telefont, előtte minden esetben győződjön meg arról, hogy az okostelefon tartó biztonságga rögzül a tükörhöz! Helyezze a telefont

fektetve a tartókarokba (10a) úgy, hogy a telefon egyik oldalát belepatintja a karba, ezt követően a másik oldalt finoman befo-gatja az ellenkező oldali karral (2-es ábra). A kivételnél hasonlóképp járjon el!

- A tartó gömbcsuklójának mozgatasával igazítsa meg és állítsa megfelelő pozícióba a tartót (A3-as ábra)! A legjobb beállításra vonatkozó utasításokat az applikáció nyújt.
- Amikor végzett a fogmosással, távolítsa el a telefont a tartóból! Az okostelefon tartót a rögzítő kar óvatos hátrahúzásával tudja kioldani (A4-es ábra 1,2). Újabb használatnál újból rögzítse a telefontartót!
- Az okostelefon tartót kizárólag nedves ruhával tisztítsa és száraz, hűvös helyen tárolja! Amennyiben nem használja, minden esetben távolítsa el az okostelefont a tartóból!

**Figyelem:** Ahhoz, hogy az okostelefon illeszhető legyen a tartóba, az alábbi paraméterekkel kell bírnia: minimum 58 mm, maximum 83 mm szélesség.

**Figyelmeztetés:** mivel kisebb alkatrészei leválhatnak, ezért gyermekek elől tartsa elzárva!

### Utazótok és töltő egyben

- A fogkefemarkolat (5) töltéséhez helyezze a fogkefét a töltőként is üzemelő utazótok tuskéjére (11), majd a hozzá tartozó dugaszoló segítségével dugja be a töltőt a konnektorba!
- A töltő villogó fénye (11a) azt jelzi, hogy a fogkefemarkolat töltődik. Teljes feltöltés-kor a fény elalszik. Egy teljes feltöltés akár 12 órát is igénybe vehet (B1 ábra).  
**Figyelem:** Mialatt a fogkefe tölt, a dugaszoló USB kimenetével (11b) egy másik elektromos készülék is tölthető. A fogkefemarkolatot kizárólag okostöltővel (12)/ (11c) lehet tölteni, USB-n keresztül nem!
- Az utazótok tetejének belsejében egy beépített okostelefon-tartó található (11d), amely a használat közben rögzíti a telefont (B2-es ábra). A használat megkezdése előtt győződjön meg arról, hogy telefonja stabilan illeszhető az okostelefon tartóba!
- Az utazótok belső, eltávolítható része (11e) mosogatógépben is tisztítható (5 ábra).
- A külső borítást kizárólag nedves ruhával tisztítsa! Mielőtt az utazótokba visszahe-

lyezné a fogkefét és a pótfecsket, gondoskodjon arról, hogy mind a tok, mind pedig a tartozékok szárazak!

**Figyelem:** Az utazótokon keletkezett foltokat azonnal távolítsa el! Az utazótok tiszta és száraz helyen tartandó!

A változtatás joga előzetes értesítés nélkül fenntartva!

## Környezetvédelmi felhívás

Kérjük, hogy a terméket az elektromos hulladék visszagyűjtésére kijelölt gyűjtőedénybe – ne a háztartási hulladék közé – helyezze el. A hálózati csatlakozón feltüntetett jelzés ezt jelenti.



## GARANCIA

**Figyelem:** Ez a készülék csak háztartási célra használható!

Tisztelt Vásárlónk! Köszönjük, hogy megtisztelt bízalmával és termékünket választotta. Reméljük, hogy a készülék az Ön meglepedésére fog működni. Amennyiben mégis meghibásodna, az alábbi fontos tudnivalókra hívjuk fel figyelmét:

A Vásárló kötelező jótállással kapcsolatos jogainak szabályozását a 151/2003. (IX. 22.) Kormányrendelet, a nem kötelező jótállással kapcsolatos szabályozást a Polgári Törvénykönyv tartalmazza.

A Braun gyártója – ismerve termékei megbízhatóságát, jelen nyilatkozattal **KÉT ÉV JÓTÁLLÁST** vállal, azzal a megkötéssel, hogy a jótállási igényt elsősorban a jelen Jótállási Jegyben feltüntetett Braun márkaszervizekben lehet érvényesíteni.

**A jótállási határidő a fogyasztási cikk fogyasztó részére történő átadása napjával kezdődik.**

A jótállási jogokat a fogyasztási cikk tulajdonosa érvényesítheti, amennyiben fogyasztónak minősül.

Az ellenérték megfizetését igazoló bizonylat (számla) a fogyasztási szerződés megkötését igazolja. **Ezért kérjük Vásárlónkat, hogy őrizze meg a fizetési bizonylatot / számlát.**

### A jótállási igény érvényesítése:

A vásárló a jótállási igényét az eredeti bizonylattal/ számlával érvényesítheti.

Kérjük, ellenőrizze, hogy a számlán a Braun termék típusa pontosan van-e megnevezve. Javítást kizárólag az eredeti számla bemutatása után végezhetnek a feltüntetett márkaszervizek.

A fogyasztó jótállási igényét a vállalkozásnál érvényesítheti. Ha a készülék a vásárlástól számított három munkanapon belül meghibásodott, a forgalmazó a fogyasztó kívánságára a számla bemutatását követően köteles azt kicserélni.

Három munkanapon túli meghibásodás esetén javasoljuk, hogy a gyorsabb ügyintézés érdekében a javítás iránti igényét közvetlenül a Jótállási Jegyben feltüntetett valamelyik márkaszerviznél érvényesítse.

A készülék postán, gondosan csomagolva, portósan is feladható a bizonylat /számla csatolásával.

A forgalmazónak ill. a szerviznek törekednie kell arra, hogy a javítás ill. csere 15 napon belül megtörténjen.

Jótállás keretében tartozó hiba esetén a fogyasztó elsősorban – választása szerint – javítást vagy cserét kérhet, kivéve, ha a választott jótállási igény teljesítése lehetetlen, vagy ha az a vállalkozásnak a másik jótállási igény teljesítésével összehasonlítva aránytalan többletköltséget eredményezne, figyelembe véve a szolgáltatás hibátlan állapotban képviselt értékét, a szerződésszegés súlyát és a jótállási igény teljesítésével a fogyasztónak okozott érdeksérelmet; ha a vállalkozás a javítást vagy a cserét nem vállalta, e kötelezettségének megfelelő határidőn belül nem tud eleget tenni, vagy ha a fogyasztónak a javításhoz vagy a cseréhez fűződő érdeke megszűnt, a fogyasztó – választása szerint – a vételár arányos leszállítását igényelheti, a hibát kijavíthatatja, vagy elállhat a szerződéstől. Jelentéktelen hiba miatt elállásnak nincs helye.

A fogyasztó a választott jogáról másira térhet át. Az áttéréssel okozott költséget köteles a vállalkozásnak megfizetni, kivéve, ha az áttérésre a vállalkozás adott okot, vagy az áttérés egyébként indokolt volt.

A javítás során a termékbe csak új alkatrészek kerülhetnek beépítésre.

Nem számít bele a jótállási időbe a kijavítási időnek az a része, amely alatt a fogyasztó a terméket nem tudja rendeltetésszerűen



használni. A jótállási idő a terméknek vagy a termék részének kicserélése (kijavítása) esetén a kicserélt (kijavított) termékre (termékrészre), valamint a kijavítás következményeként jelentkező hiba tekintetében újból kezdődik.

A jótállás nem érinti a fogyasztó jogszabályból eredő – így különösen kellék- és termék-szavatossági, illetve kártérítési – jogainak érvényesítését.

Fogyasztói jogvita esetén a fogyasztó a megyei (fővárosi) kereskedelmi és iparkamarák mellett működő békéltető testület eljárását is kezdeményezheti.

A jótállási igény a jótállási jeggyel érvényesíthető. Jótállási jegy fogyasztó rendelkezésére bocsátásának elmaradása esetén a szerződés megkötését bizonyítottak kell tekinteni, ha az ellenérték megfizetését igazoló bizonylatot - az általános forgalmi adóról szóló törvény alapján kibocsátott számlát vagy nyugtát - a fogyasztó bemutatja. Ebben az esetben a jótállásból eredő jogok az ellenérték megfizetését igazoló bizonylattal érvényesíthetők.

A vállalkozás a minőségi kifogás bejelentésekor a fogyasztó és vállalkozás közötti szerződés keretében eladott dolgokra vonatkozó szavatossági és jótállási igények intézésének eljárási szabályairól szóló 19/2014. (IV. 29.) NGM rendelet (a továbbiakban: NGM rendelet) 4. §-a szerint köteles – az ott meghatározott tartalommal – jegyzőkönyvet felvenni és annak másolatát haldéktalanul és igazolható módon a fogyasztó rendelkezésére bocsátani. A vállalkozás, illetve a javítószerelő (szerviz) a termék javításra való átvételkor az NGM rendelet 6. §-a szerinti elismervény átadására köteles.

### **Jótállási igény nem érvényesíthető:**

1. Nem rendelhető el a használati-kezelési útmutatóban foglaltak figyelmen kívül hagyása esetén;
2. Helytelen tárolás, helytelen kezelés, rongálás esetén;
3. Elemi kár, természeti csapás, külső erőhatásból (pl. leejtésből) származó sérülés, törés, vagy egyéb, nem gyártási eredetű meghibásodás esetén;
4. Amennyiben a készüléket megbontották, vagy nem a Jótállási jegyben listázott szerviz végezte el a javítást;
5. A gyorsan kopó, rendszeresen cserélendő tartozékokra (pl. borotvaszita, kés stb.).

**A szervizek listája a következő elérhetőségek bármelyikén megtalálható:**  
telefon: +36-1-451-1256, e-mail: informacio.im@pg.com, postacím: 1082 Budapest, Kisfaludy u. 38.

### **A Bluetooth® rádiómodullal kapcsolatos fontos információk**

Bár a *Bluetooth* eszközön feltüntetett minden funkció támogatott, az Oral-B nem garantálja a 100%-osan megbízható kapcsolatot és a funkciók tökéletes működését. A működési teljesítmény és a kapcsolat megbízhatósága közvetlenül függ minden egyes *Bluetooth* eszköztől, szoftver verziótól, az adott *Bluetooth* eszköz operációs rendszerétől, valamint a vállalati biztonsági előírások eszközön való megvalósulásától. Az Oral-B betartja és maradéktalanul megvalósítja a *Bluetooth* szabvány követelményét, amely elengedhetetlen a *Bluetooth* eszközöknek az Oral-B elektromos fogkefékkel való kommunikációjához és funkcionálisához.

Ennek ellenére, amennyiben a *Bluetooth* eszközök gyártói nem tartják be a fenti követelményt, a *Bluetooth* kompatibilitás és a funkciók minősége sérülhet, ezért a felhasználók a működésben és a funkciókban problémát észlelhetnek. Kérjük, vegye figyelembe, hogy a *Bluetooth* eszközön található szoftver jelentősen kihat a kompatibilitásra és a működésre.

### **1) Szavatosság – Felelősség kizárás és korlátozások**

A korlátozott szavatosság a Procter & Gamble vállalat vagy annak leány- és társvállalatai ("P&G") által gyártott új termékekre vonatkozik, amely Braun / Oral-B védjeggyel, márka elnevezéssel vagy márkajelzéssel azonosítható. Nem vonatkozik a szavatosság nem P&G termékekre, beleértve azok hardver vagy szoftver alkatrészeit. A P&G nem vállal felelősséget a terméken belül található médiaeszközökön tárolt információkban, programokban és adatokban bekövetkezett károkért, illetve a korlátozott szavatosság nem terjed ki bármely más, nem P&G termékekre.

A korlátozott szavatosság nem vonatkozik: (i) balesetekből, visszaélésekből, helytelen használatból vagy elővigyázatlanyságból keletkezett, vagy nem P&G termékből adódó



károokra; (ii) olyan javításból eredő károokra, amelyeket nem Braun szakszervízben végeztek; (iii) abban az esetben, ha a terméket, vagy annak bármely alkatrészét a P&G írásos engedélye nélkül módosítottak; (iv) olyan károokra, amelyek az Oral-B Smartp-hone állvány / rögzítő, a tükörré rögzíthető okostelefon-tartó, vagy az utazótok töltő (együttesen: Kiegészítők) helyes vagy helytelen használatából erednek.

## 2) Az okostelefon tartó használata

A csomagban található Oral-B kiegészítőket arra tervezték, hogy Ön az Oral-B alkalmazás használata közben kényelmesen elhelyezhesse okostelefonját. Használat előtt próbálja meg többféleképpen is pozicionálni az Oral-B okostelefon tartót, hogy a legjobb szögől láthassa azt! Feltétlenül ügyeljen arra, hogy az okostelefon ne sérülhessen meg akkor sem, ha a próbálgatás közben kicsusszan a tartóból! Az okostelefon tartót gépjárműben ne használja!

## FELELŐSSÉG KIZÁRÁS

A HATÁLYBAN LÉVŐ JOGSZABÁLYOK ÁLTAL MEGENGEDETT MÉRTÉKBEN SEM ÖN, SEM HARMADIK FÉL SEMMILYEN ESETBEN NEM TEHETI FELELŐSSÉ A P&G VÁLLALATOT, ANNAK DISZTRIBÚTORAIT VAGY BESZÁLLÍTÓIT BÁRMELY TERMÉSZETBŐL EREDŐ, OLYAN KÖZVETLEN VAGY KÖZVETETT, KÜLÖNLEGES, JÁRULÉKOS, KÖVETKEZMÉNYI VAGY BÜNTETŐ-, MULASZTÁS-BÓL EREDŐ KÁROKÉRT, AMELYEK AZ ORAL-B KIEGÉSZÍTŐK HASZNÁLATÁBÓL VAGY HELYTELEN HASZNÁLATÁBÓL ADÓDNANAK, IDEÉRTVE, DE NEM KORLÁTOZVA A SZEMÉLYI SÉRÜLÉSEKET, TULAJDONBAN OKOZOTT KÁROKAT, VAGY AZ ORAL-B KIEGÉSZÍTŐKBEN VAGY AZOKKAL EGYÜTT HASZNÁLT, BÁRMELY HARMADIK FÉL TERMÉKEIBEN KELETKEZETT KÁROKAT, MÉG ABBAN AZ ESETBEN SEM, HA A P&G TUDHATOTT AZ ILYEN JELLEGŰ KÁROK ELŐFORDULÁSÁNAK LEHETŐSÉGÉRŐL. A FENNTIEK KORLÁTOZÁSA NÉLKÜL ÖN TUDOMÁSUL VESZI, HOGY A P&G NEM VÁLLAL FELELŐSSÉGET A FOGYASZTÓ ELEKTRONIKAI ESZKÖZEIBEN VAGY MÁS EGYÉB SZEMÉLYES TULAJDONÁBAN KELETKEZETT SEMMILYEN KÁRÉRT VAGY ADATVESZTESÉGÉRT, AMELY AZ ORAL-B KIEGÉSZÍTŐK HASZNÁLATÁVAL HOZHATÓ ÖSSZEFÜGGÉSBE. AZ ORAL-B FELE

TÁMASZTOTT SEMMILYEN JAVÍTÁSI IGÉNY NEM HALADHATJA MEG A TERMÉKÉRT A VÁSÁRLÁSKOR FIZETETT ÉRTÉKET.

## A pót fogkefefejekre érvényes garancia

Az Oral-B garancia érvényességét veszti, amennyiben a fogkefe meghibásodása a nem Oral-B fogkefefejjel történő használat következménye. Az Oral-B nem ajánlja fogkefeinek használatát olyan pótfogfejekkel, amelyek nem saját márkájúak.

- Az Oral-B nincs befolyással a nem Oral-B gyártmányú pótfogfejek minőségére. Épp ezért a fogkefe vásárlásakor felajánlott garanciát az egyéb márkájú pótfogfejek teljesítményére vonatkozóan nem áll módunkban érvényesíteni.
- Az Oral-B nem garantálja a nem Oral-B márkájú pótfogfejek illeszkedését saját fogkefeire.
- Az Oral-B nem ismeri a nem Oral-B márkájú pótfogfejek használatából eredő, a markolat kopására vonatkozó hosszú távú következményeket. Az Oral-B pótfogfejek Oral-B emblémával vannak ellátva, és megfelelnek az Oral-B magas minőségi követelményeinek. Az Oral-B nem értékcsökkent más nével ellátott pótfogfejeket, vagy más fogkefe alkatrészt.

Jelen garancia semmilyen módon nem akadályozza Önt törvényes jogainak gyakorlásában.

## Problémák kiküszöbölése

A felmerülő probléma	Annak lehetséges okai	Megoldás
<b>APP</b>		
A fogkefe markolata nem üzemel megfelelően az Oral-B™ alkalmazással.	<ol style="list-style-type: none"> <li>1. Az Oral-B™ alkalmazás ki van kapcsolva.</li> <li>2. A <i>Bluetooth</i> nincsen aktív üzemmódban az okostelefonon.</li> <li>3. A rádióátvitel nem aktív a markolaton; a rádióátviteli kijelző (7) ki van kapcsolva.</li> <li>4. A <i>Bluetooth</i> kapcsolat az okostelefonnal elveszett.</li> <li>5. Az okostelefon nem támogatja a <i>Bluetooth</i> 4.0-et (vagy ennél modernebb verziót)/<i>Bluetooth</i> Smart-ot.</li> <li>6. A markolat az áram alá helyezett töltőn van.</li> </ol>	<ol style="list-style-type: none"> <li>1. Kapcsolja be az Oral-B™ alkalmazást!</li> <li>2. Aktiválja a <i>Bluetooth</i>-t okostelefonján! (Részletes leírás az okostelefon használati útmutatójában található).</li> <li>3. Aktiválja a rádióátvitelt úgy, hogy egyidejűleg tartja lenyomva a ki-/bekapcsoló gombot (3) valamint az üzemmód gombot (4) körülbelül 2 másodpercen keresztül, amíg a rádióátviteli kijelző (7) be nem kapcsol.</li> <li>4. Az alkalmazás beállításain keresztül szinkronizálja újból telefonját és a fogkefe markolatot! Tartsa az okostelefont és a markolatot elérhető közelségben!</li> <li>5. Okostelefonjának támogatnia kell a <i>Bluetooth</i> 4.0 (vagy ennél újabb)/ <i>Bluetooth</i> Smart verziót ahhoz, hogy szinkronba hozható legyen a markolattal!</li> <li>6. A rádióátvitel a töltés közben nem aktív.</li> </ol>
Változtassa meg a gyári beállításokat!	Eredeti működés szükséges	Nyomja be és tartsa lenyomva a ki-/bekapcsoló gombot (3) 10 másodpercen keresztül, amíg minden kijelző fény kétszer fel nem villan!
<b>ELEKTROMOS FOGKEFE</b>		
Nem működik a markolat (az első használatkor).	<ol style="list-style-type: none"> <li>1. A markolatot nem aktiválták.</li> <li>2. Az akkumulátor lemerülőben van, ezért nem gyulladnak ki a fényjelzők.</li> </ol>	<ol style="list-style-type: none"> <li>1. Helyezze a fogkefe markolatát rövid időre az áram alá helyezett töltőre! 10 percre is szükség lehet, mire a töltöttségi szint kijelző (8) villogni kezd.</li> <li>2. Töltse a fogkefét legalább fél órán keresztül!</li> </ol>

<p>A markolat nem üzemel a jelenlegi SmartGuide kijelzővel.</p>	<ol style="list-style-type: none"> <li>1. A szinkronizálás a mostani SmartGuide kijelzővel sikertelen volt.</li> <li>2. A rádióátvitel nem aktív a markolaton; a rádióátvitelkijelző (7) ki van kapcsolva.</li> <li>3. A SmartGuide nem kompatibilis a markolattal.</li> <li>4. Már 2 markolat is kapcsolódik ugyanahhoz a SmartGuide-hoz.</li> <li>5. Ez a funkció nem aktív az alkalmazásban.</li> </ol>	<ol style="list-style-type: none"> <li>1. Szinkronizálja újból a már meglévő markolatokat a SmartGuide beállítások alapján a SmartGuide elemtároló rekeszében! Tartsa lenyomva a «h/min» jelzést 3 másodpercen keresztül! Kapcsolja be először az egyik, majd a másik szinkronizálni kívánt markolatot! Nyomja meg a «h/min» vagy a «set» jelzést a kilépéshez!</li> <li>2. Aktiválja a rádióátvitelt úgy, hogy egyidejűleg tartja lenyomva a ki-/bekapcsoló gombot (3) valamint az üzemmód gombot (4) körülbelül 2 másodpercen keresztül, amíg a rádióátviteli kijelző (7) be nem kapcsol!</li> <li>3. A markolat nem kompatibilis a jelenlegi Smart Guide-dal.</li> <li>4. Maximum két markolat szinkronizálható. Változtassa meg a szinkronizálni kívánt markolat beállítást a SmartGuide beállítások segítségével (lásd. 1).</li> <li>5. Az alkalmazás tulajdonságainak használata során a SmartGuide átvitel kikapcsolhat. Bármely SmartGuide kommunikáció az alkalmazáson keresztül is kiiktatható.</li> </ol>
<ol style="list-style-type: none"> <li>1. Rövid, pittyegő hang / villogó fény 30 másodpercenként, vagy 2 perc elteltével.</li> <li>2. A markolat nem működhet minden időmérőt.</li> </ol>	<ol style="list-style-type: none"> <li>1. A «Professional timer» vagy «2-Minute timer» aktív.</li> <li>2. Az időmérőt módosították vagy kiiktatták az alkalmazáson keresztül.</li> </ol>	<ol style="list-style-type: none"> <li>1. Állítsa be az időmérőt a 2 perces (sípóló hangjelzés/villogó fény 2 perc elteltével) vagy a professzionális (pittyegő hangjelzés/villogó fény 30 másodpercenként) fogmosásra! Kövesse az időmérő beállításai rész «Timer setup» alatt található lépéseit!</li> <li>2. Az alkalmazás segítségével változtassa meg az időmérő beállításokat, vagy állítsa vissza a gyári beállítást! (lásd: az alkalmazás "problémák kiküszöbölése" fejezetén belül.)</li> </ol>
<p>A markolat nem villog és nem tölt.</p>	<p>A töltési hőmérséklet nem megfelelő (<math>\leq 0</math> °C és <math>\geq 60</math> °C).</p>	<p>Az ajánlott hőmérséklet a töltéshez 5 °C és 35 °C között van.</p>

Dobro došli u Oral-B

Pre upotrebe ove četkice, molimo vas da pročitate ovo uputstvo u sačuvate ga u slučaju da vam zatreba u budućnosti.

## VAŽNO

- Periodično proveravati strujni kabl radi provere eventualnih oštećenja. Oštećenu jedinicu za punjenje ili onu koja ne radi pravilno ne treba dalje upotrebljavati. Ako je kabl oštećen odnesite jedinicu za punjenje u ovlašćeni servis. Nemojte modifikovati ili popravljati proizvod. Te radnje mogu da izazovu požar, električni udar ili povrede.
- Ova četkica nije namenjena za decu mlađu od tri godine. Deca u dobi iznad 3 godine i osobe sa smanjenim fizičkim, senzornim i mentalnim sposobnostima, kao i osobe koje nemaju prethodno iskustvo i znanje, mogu koristiti ovu četkicu isključivo uz nadzor osobe odgovorne za njihovu sigurnost ili pod uslovom da im je prethodno objašnjeno kako se uređaj koristi na siguran način tako da oni u potpunosti razumeju moguće rizike prilikom korišćenja.
- Čišćenje i održavanje ovog uređaja ne smeju obavljati deca.
- Deca ne bi trebalo da se igraju sa aparatom.

- Koristite aparat isključivo za namene opisane u ovom uputstvu. Ne koristite dodatke koji nisu preporučeni od strane proizvođača.

## UPOZORENJE

- Ako ispustite aparat zamenite glavu četkice pre sledeće upotrebe čak i ako nema vidljivog oštećenja.
- Ne stavljajte punjač, ili torbicu za odlaganje aparata u vodu, tečnost ili na mesto sa koga bi punjač mogao da upadne u kadu ili lavabo. Ako punjač upadne u vodu ne smete ga dirati. Odmah ga isključite sa električnog napajanja.
- Ne otvarajte i ne restavirajte uređaj. Za reciklažu baterije, molim vas da ceo uređaj odložite prema pravilima o zaštiti okoline. Otvaranje ručice će uništiti i poništiti garanciju.
- Kada isključujete uređaj sa električnog napajanja uvek držite utičnicu, a ne kabl. Ne dirajte punjač mokrim rukama. Ovo može da izazove električni udar.
- Ukoliko ste pod nekim tretmanom u vezi lečenja zuba ili desni, konsultujte se sa svojim stomatologom pre upotrebe.
- Četkica za zube je aparat za ličnu negu i nije namenjen za korišćenje na više pacijenata u zubarskim ordinacijama ili institutima.
- Zamenite glavu četkice svaka 3 meseca ili ranije ukoliko glava četkice postane istrošena.
- Vaš neseter za odlaganje punjača sadrži specijalan set kablova (smart plug), koji ima integrisan Bezbedno napajanje ekstra niske voltaže. Ne menjajte i ne dirajte bilo koji deo uređaja, jer se izlažete riziku od električnog šoka. Koristite samo specijalan set kablova koji dolazi uz uređaj.

## Važne informacije

- Vaš Oral-B se može koristiti sa pametnim telefonom (naći detalje pod povezivanje četkice sa pametnim telefonom).
- Da bi ste izbegli elektromagnetene smetnje i/ili nekompatibilnost deaktivirajte radio prenos vaše drške

čеткиce (5) pre upotrebe u ograničenom okruženju kao što su avion ili specijalno označene oblasti u bolnici.

- Deaktivirajte radio prenos pritiskom na on/off prekidač (3) i mode dugme (4) istovremeno na oko 2 sekunde dok se displej (7) ne isključi, isti je postupak i za uključivanje.
- Osobe sa pejsmejkerima bi trebali da da drže četkicu udaljenu bar 15cm od pejsmejкера dok četkica radi. Vsaki put kada posumnjate da postoje smetnje isključite transmisiju vaše četkice.

## Opis

- 1 Glava četkice
- 2 Pametni prsten
- 3 On/off prekidač
- 4 Dugme za biranje modova za pranje
- 5 Drška
- 6 Displej za odabir načina pranja
- 7 Radio predajnik displej (sa *Bluetooth* wireless tehnologijom)
- 8 Displej napunjenosti baterije
- 9 Jedinica punjenja (baza za punjenje i odjeljak za glavu četkice sa zaštitnim poklopcem)
- 10 Držač za pametni telefon
- 10a Nosači na držaču
- 10b Ručica
- 10c Deo za skidanje držača
- 10d Deo za pričvršćivanje držača
- 11 Putni nesecer za punjenje (u zavisnosti od modela)
- 11a Indikator punjenja
- 11b USB ulaz
- 11c Ulaz za adapter
- 11d Unutrašnji poklopac (s držačem za pametni telefon)
- 11e Pokretni umetak
- 12 Adapter (u zavisnosti od modela)

## Specifikacija

Specifikacije u vezi napona otisnute su na dnu jedinice za punjenje  
Nivo buke: 68 dB (A)

## Prva upotreba – povezivanje i punjenje

Pre prve upotrebe, na kratko stavite dršku (5) na uključenu jedinicu za punjenje (9) kako biste je aktivirali. Jednom kada

indikator punjenja (8) zasvetli, spremna je za upotrebu.

Napomena: U slučaju prazne baterije (ne svetli indikator punjenja), punite najmanje 30 minuta.

## Informacije o punjenju i upotrebi

Vaša četkica ima vodootpornu dršku, bezbednu za upotrebu u kupatilu.

- Da napunite dršku (5), postavite je na uključenu jedinicu za punjenje (9). Nivo napunjenosti baterije se prikazuje na indikatoru punjenja (8).  
Trepćuće svetlo je znak da se drška puni (slika ①); kada se napuni, svetlo se gasi. Za kompletnu napunjenost je potrebno obično oko 15h i omogućava do 12 dana normalnog pranja zuba (2 puta na dan po 2 minuta)  
Napomena: Kada je baterija puno istrošena, svetlo možda neće zatreptati odmah, već može da prodje i 10 minuta.
- Kada je baterija pri kraju, crvena lampica treperi na displeju i motor usporava. Kada se baterija isprazni, motor staje sa radom, biće potrebno najmanje 30 minuta punjenja za jedno korišćenje.
- Uvek možete da držite dršku na uključenoj jedinici za punjenje kako bi baterija uvek bila puna, baterija ne može da se prepuni.  
Napomena: Držite četkicu na sobnoj temperaturi za najbolje održavanje baterije.  
**Oprez:** Ne izlažite dršku temperaturama višim od 50 °C.

## Korišćenje četkice za zube

### Tehnike čišćenja

Nakvasite glavu četkice i nanesite bilo koju vrstu paste za zube. Kako biste izbegli prskanje, postavite glavu četkice na zube pre nego što uključite uređaj (slika ②). Kada perete zube **oscilirajuće-rotirajućim** Oral-B glavama četkice, pomerajte glavu četkice polako od zuba do zuba, zadržavajući se nekoliko sekundi na svakoj površini zuba (slika ③). Kada koristite Oral-B **TriZone** glavu četkice, postavite vlakna četkice na zube, blago nagnute prema desnim. Laganim pritiskom počnite četkati pokretima napred-nazad, baš kao što biste radili i s običnom četkicom za zube.

S bilo kojom glavom četkice zube prvo četkajte izvana, onda iznutra i na kraju zagrizne površine. Četkajte sve četiri četvrtine usta jednako. Ne pritisakajte prejako, dozvolite četkici da radi sav posao. Možete konsultovati stomatologa o ispravnoj tehnici pranja zuba za vas. U prvim danima korištenja bilo koje električne četkice za zube vaše desni mogu lagano krvariti. Krvarenje bi trebalo prestati nakon nekoliko dana. Ako se nastavi i poslije 2 sedmica, molimo konsultujte svog stomatologa. Ako imate osetljive zube i/ili desni, Oral-B preporučuje upotrebu „Sensitive“ načina rada (u zavisnosti od modela) (možete koristiti i Oral-B Sensitive glavu četkice).

### SmartRing funkcije

Vaša četkica je opremljena sa SmartRing (2) koji ima različite funkcije iskazane kroz različite boje svetlosti:  
Bela (uobičajena) = svetlo tajmera (izaberite svoju boju pomoću Oral-B aplikacije)  
Crvena = svetlo senzora pritiska  
Plava = indikator Bluetooth povezivanja

### Tajmer

Možete da birate između „Professional“ ili „2 minuta“ signala tajmera

„2 minuta“ signal tajmera sa dugim prekidajućim zvukom i treptućim svetlom SmartRing (2) pokazuje da su 2 preporučena minuta istekla.

„Professional“ signal tajmera sa kratkim prekidajućim zvukom i treptućim svetlom SmartRing na 30 sekundi pokazuje da se pomerite na sledeću četvrtinu vaših usta (slika ③). Dug isprekidan zvuk i treptuće svetlo znače kraj preporučenih 2 minuta pranja zuba.

Tajmer pamti prekinuto vreme rada, ako je došlo do iznenadnog prekida rada tokom upotrebe. Tajmer se resetuje ako pauza potraje više od 30 sekundi, kratkim pririskom na dugme režima rada (4) tokom pauze ili stavljanjem drške na uključeni punjač. Napomena: Tokom upotrebe Oral-B aplikacije, svetlo tajmera može biti deaktivirano.

### Podšavanje tajmera:

Vaša četkica dolazi sa aktiviranim „profesionalnim“ tajmerom. Da promenite to, pritisniti i držite dugme režima rada (4) na

2 sekunde. Birajte između podešavanja tajmera pritisakajući on/off dugme (3). Potvrdite odabir pritisakajući dugme režima rada.

- svelte 2 LED pokazuju 2-minutni tajmer
- svelte 4 LED pokazuju „profesionalni“ tajmer

Napomena: Takodje možete podesiti Napomena: Tokom upotrebe Oral-B aplikacije, svetlo tajmera može biti deaktivirano.

### Senzor pritiska

Ako ostvarite jak pritisak na zube, SmartRing (2) će svetleti crveno i brzina motora će se smanjiti u «Daily Clean», «Pro Clean» i «Sensitive» režimu rada (slika ③). Povremeno proverite rad senzora pritiska umerenim pritiskom na glavu četkice tokom upotrebe.

Modeli pranja (zavisno od modela)

Vaša četkica nudi nekoliko modela pranja, prikazanih na displeju (6) na vašoj dršci («Daily Clean» model rada ne svetli na displeju):

- «Daily Clean» – standardni mod za dnevno čišćenje
- «Pro-Clean» – za izuzetan osećaj čistoće (rad na višoj frekvenciji)
- «Sensitive» – nežno čišćenje osetljivih površina.
- «3D White» – poliranje za svakodnevnu upotrebu.
- «Gum Care» – nežno masira desni
- «Tongue Clean» – čišćenje jezika za svakodnevnu upotrebu.

Kada koristite «Tongue Clean» mod za čišćenje jezika preporučujemo da koristite glavu za osetljivo čišćenje «Sensitive». I to možete raditi sa pastom ili bez. Očistite cello područje jezika nežnim pokretima. Preporučeno vreme je 20 sekundi, ispraćeno sa treptućim svetlom SmartRing opcije.

Vaša četkica automatski započinje rad u poslednjem odabranom modu. Da prebacite na drugi model rada redom pritisakajte dugme za promenu modela rada tokom upotrebe (slika ④). Da se vratite iz bilo kog modela rada na „Daily Clean“ mod, pritisnite i držite dugme za promenu modela rada (4)

Napomena: Takođe možete da podesite modele rada pomoću Oral-B aplikacije.

## Glave četkice

Oral-B nudi razne glave četkica koje se uklapaju sa drškom vase četkice.

**Oscilirajuće-rotirajuća glava** može da se koristi za precizno čišćenje zuba.



### Oral-B CrossAction glava četkice

Naša najnaprednija glava četkice. Ugaono pranje za precizno čišćenje

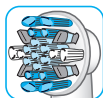

### Oral-B FlossAction glava četkice

Karakterišu je mikropulsirajuća vlakna koja omogućavaju izuzetno čišćenje.



### Oral-B glava za izbjeljivanje

POseбно dizajnirana za izbjeljivanje zuba, obratite pažnju da ovu četkicu nesmeju koristiti deca mlađa od 12 godina.



### Oral-B sensitive glava četkice

Omogućuje nežno pranje zuba i desni.

Naša dinamična **TriZone** glava četkice se može koristiti pri svakoj nameni.

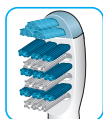

### Oral-B TriZone glava četkice

Omogućuje trostruku zonu lišćenja, čak i između zuba.

Oral-B glave za četkice odlikuje plava svetlo plava boja indicator boja pokazuje da je potrebno da se zameni glava četkice. Pranjem zuba dva puta dnevno po 2 minuta glava četkice će izbledeti što ukazuje da je potrebno da je zamenite to će biti posle otprilike 3 meseca.

Ne preporučujemo korišćenje Oral-B FlossAction ili Oral-B 3D White glave četkice

56

za proteze. Možete koristiti Oral-B Ortho glava četkice specijalno dizajnirana da čisti proteze i žice.

## Povezivanje četkice na Smart Phone uređaj

Oral-B™ aplikacija je dostupna za mobilne aparate sa iPhone operativnim sistemom i Android operativnim sistemom. Može se skinuti besplatno sa App Store<sup>(SM)</sup> ili Google Play™.

Oral-B™ vam daje mogućnost praćenja napredovanja u pranju zuba i prilagođavanja vaših podešavanja (za više informacija videti Oral-B™ App instrukcije)

- Pokrenite Oral-B™ aplikaciju. Aplikacija će vas voditi kroz *Bluetooth* procedure uparivanja.
- Napomena: Oral-B™ aplikacija je ograničena ukoliko je *Bluetooth* na vašem telefonu isključen (za smernice potražite uputstva vašeg telefona)
- Svaka instrukcija aplikacije će se prikazati na displeju vašeg telefona.
- Ako je *Bluetooth* aktiviran na vašoj dršci, *Bluetooth* simbol na displeju (7) svetli. Kada se drška poveže, SmartRing (2) trepće.
- Držite vaš telefon blizu (unutar 5 m) kada ga koristite sa vašom četkicom. Vodite računa da je telefon bezbedno postavljen na suvom mestu.

Napomena: vaš Smart Phone mora da podržava *Bluetooth* 4.0 ili više kako bi mogao da se poveže sa četkicom.

**Proverite na [www.oralbappavailability.co.uk](http://www.oralbappavailability.co.uk) za dostupnost Oral-B™ aplikacije u vašoj zemlji.**

## Preporuka za čišćenje

Nakon upotrebe isperite temeljno nekoliko sekundi glavu četkice pod tekućom vodom dok je ručka uključena. Isključite ručku i skinite glavu četkice. Očistite je odvojeno pod tekućom vodom i dobro je obrišite pre nego što ponovo sastavite četkicu.

Isključite punjač pre čišćenja. Glava četkice i zaštitni poklopac se mogu prati u mašini za sudove. Punjač bi trebalo da se čisti samo vlažnom krpom (slika ⑤).

## Dodatna oprema

### Držač za pametni telefon

- Pre svake upotrebe, proverite da li su ogledalo, površina vakumskog držača (10d) i nosači (10a) čisti i suvi (slika A1). Lagano pritisnite držač za pametni telefon (10) centriran na ogledalu u nivou nosa. Zatim pažljivo postavite držač pritiskom na ručicu (10b) prema ogledalu dok ne ulegne (slika A2). Napomena: Pričvrstite ga na ogledalo samo da biste osigurali ispravne i bezbedne uslove. Samo za upotrebu u kupatilu. Nemojte ga koristiti u automobilu.
- Pre umetanja pametnog telefona pobrinite se da držač za pametni telefon bude uvek sigurno pričvršćen na ogledalo. Postavite pametni telefon (u uspravnom položaju) bočno između nosača (10a) pritiskom na jedan nosač telefonom, a pomerajući drugi nosač u stranu (slika A2). Na isti način telefon izvadite iz držača.
- Podesite kompletan položaj pod odgovarajućim uglom, pomeranjem kuglastog zgloba držača (slika A3). Uputstva za najbolji ugao primićete putem aplikacije.
- Kada ste završili, uklonite telefon iz držača. Držač za pametni telefon uklonite vraćanjem ručice i pažljivim izvlačenjem jezička (slika A4 1./2.). Kod svake sledeće upotrebe, ponovo pričvrstite držač za mobilni telefon.
- Držač za pametni telefon čistite isključivo vlažnom krpom. Čuvajte ga na čistom i suvom mestu. Ako nije u upotrebi, pametni telefon uvek izvadite iz držača.

Napomena: Odgovarajuća širina pametnog telefona: najmanje 58 mm, najviše 83 mm.

**Opres:** Sitni delovi mogu otpasti, držite dalje od domašaja dece.

### Putna torbica za punjenje

- Kako biste napunili dršku (5) postavite je na iglicu u putnoj torbici za punjenje (11) i priključite je na električnu utičnicu pomoću priloženog dodatnog pametnog utikača (12).
- Lampica (11a) putne torbice za punjenje označava da se držač puni. Kada se držač u potpunosti napuni, lampica će se ugasi.

Za potpuno punjenje može biti potrebno do 12 sati (slika B1).

Napomena: Možete koristiti USB priključak (11b) kako biste punili električni uređaj kada je putna torbica za punjenje uključena. Držač se može puniti samo pomoću pametne utičnice (12)/(11c), a ne i preko USB priključka.

- Unutrašnji poklopac putne torbice ima ugrađen držač za pametni telefon (11d), koji može držati pametni telefon tokom upotrebe (slika B2). Pre upotrebe, vodite računa da veličina telefona odgovara stalku i da bude stabilan.
- Uklonjivi uložak (11e) putne torbice se može prati u mašini za pranje posuđa (slika 5). Spoljni deo torbice treba čistiti isključivo vlažnom krpom. Vodite računa da delovi putne torbice budu potpuno suvi pre ponovnog sastavljanja, a glave četkice za zube/četke suve, pre odlaganja u putnu torbicu.

Napomena: Mrlje na putnoj torbici odmah očistite. Putnu torbicu čuvajte na čistom i suvom mestu.

Podložno promenama bez prethodne najave.

## Obaveštenje o zaštiti životne sredine

Proizvod sadrži baterije i/ili električni otpad koji može da se reciklira. Da biste zaštitili životnu sredinu nemojte odlagati ovaj proizvod u kućni otpad, nego ga odložite na mesta predviđena za to u vašoj zemlji (možete se obratiti svom prodavcu).



## Obaveštenje za potrošače

Besplatno ćemo ukloniti sve kvarove koji su nastali zbog greške na materijalu ili u proizvodnji, bilo popravkom ili zamenom za novi uređaj, u svakoj zemlji u kojoj ovaj uređaj distribuira Braun/Oral-B ili njegov ovlašćeni distributer u period od 2 godine od datuma kupovine. Kupac nema pravo na opravku ili zamenu u slučaju: oštećenja nastala nepravilnom upotrebom, normalnom istrošenošću ili upotrebom, posebno što se



tiče glava četkice, kao ni nedostatke koji samo neznatno utiču na vrednost ili valjanost upotrebe aparata. Kupac nema pravo na opravku ili zamenu ako popravke izvrši neovlašćena osoba i ako se ne koriste originalni Braun delovi. Kako biste ostvarili svoja prava u periodu od 2 godine od datuma kupovine obratite se svom trgovcu ili donesite ili pošaljite celi aparat zajedno s računom na adresu ovlašćenog servisnog centra Oral-B Braun.

Ovaj aparat je opremljen sa *Bluetooth* Smart radio modulom. Kupac nema pravo na opravku ili zamenu Oral B aparata u slučaju nemogućnosti ostvarivanja *Bluetooth* konekcije sa smart telefonom, osim u slučaju da je radio modul četkice oštećen.

Oral-B nema uticaj i ne može da daje preporuke za aparate drugih proizvođača, i ne može da prihvati odgovornost za druge aparate koji se povezuju na naš *Bluetooth* sistem.

### **Važne informacije o *Bluetooth* radio modulu**

Iako su podržane sve funkcije preko *Bluetooth*-a, Oral-B ne obezbeđuje 100% pouzdanosti u ovoj vezi.

Performans i konekcija zavise od svakog pojedinačnog *Bluetooth* uređaja, verzije softvera i operativnih sistema tih *Bluetooth* uređaja.

Oral-B se pridržava i strogo sprovodi *Bluetooth* standarde po kojima *Bluetooth* i Oral-B funkcionišu.

Ukoliko proizvođač ne implementira ovaj standard kompatibilnost i ostale osobine će biti ugrožene.

Obratite pažnju da *Bluetooth* naprava može značajno uticati na rad i kompatibilnost.

### **1) Garancija – izuzeci i ograničenja**

Ova ograničena garancija važi samo za nove proizvode koje je proizvela ili koji su proizvedeni za kompaniju Procter & Gamble Company, njena povezana društva ili podružnice („P&G“) koje se mogu prepoznati po zaštitnom znaku Braun / Oral-B, trgovačkom nazivu ili sa njima povezanom logotipu. Ova ograničena garancija ne važi za proizvode koji ne pripadaju kompaniji P&G, uključujući hardver i softver. Kompanija P&G nije odgovorna za štetu ili gubitak bilo kog programa, podataka ili

drugih informacija pohranjenih na bilo kom medijumu proizvoda ili za proizvode i delove koji ne pripadaju kompaniji P&G i koje ova ograničena garancija ne pokriva. Oporavak ili nova instalacija programa, podataka ili drugih informacija nisu pokriveni ovom ograničenom garancijom.

Ova ograničena garancija se ne primenjuje na (i) štetu koja nastane zbog nezgode, zloupotrebe, pogrešne upotrebe, nemara, pogrešne primene i upotrebe proizvoda koje nije proizvela kompanija P&G; (ii) štetu koja nastane zbog servisiranja koje je izvela bilo koja osoba koja ne pripada servisnom osoblju kompanije Braun ili ovlašćenom servisu kompanije Braun; (iii) proizvode i delove koji su modifikovani bez pismene dozvole kompanije P&G i (iv) štetu nastalu zbog upotrebe ili nemogućnosti upotrebe Oral-B stalka/nosača za pametni telefon, držača pametnog telefona za ogledalo ili putne torbice za punjenje („Dodatna oprema“).

### **2) Upotreba držača za pametni telefon**

Oral-B dodatna oprema uključena u paket, napravljena je da bi vam omogućila prikladno pozicioniranje pametnog telefona tokom korišćenja Oral-B aplikacije. Isprobajte različite položaje pametnog telefona u Oral-B držaču za pametne telefone pre upotrebe kako biste odredili najbolji položaj pametnog telefona u njemu. Vodite računa da položaje isprobate na način koji neće oštetiti pametni telefon u slučaju ispadanja iz stalka. Nemojte ga koristiti u automobilu.

### **OGRANIČENJE ODGOVORNOSTI**

U MERI U KOJOJ TO DOZVOLJAVA VAŽEĆI ZAKON, KOMPANIJA P&G, NJENI DISTRIBUTERI I DOBAVLJAČI NI U KOM SLUČAJU NEĆE BITI ODGOVORNI VAMA ILI BILO KOJOJ TREĆOJ STRANI ZA DIREKTNU, INDIREKTNU, SLUČAJNU, POSLEDIČNU, POSEBNU ŠTETU ILI KAZNENU ODŠTETU BILO KOJE PRIRODE NASTALU ZBOG UPOTREBE ILI NEMOGUĆNOSTI UPOTREBE ORAL-B DODATNE OPREME, UKLJUČUJUĆI IZMEĐU OSTALOG POVREDE OSOBA, OŠTEĆENJE IMOVINE, GUBITAK VREDNOSTI BILO KOJIH PROIZVODA TREĆE STRANE KOJI SE KORISTE U ILI UZ ORAL-B

DODATNU OPREMU ILI GUBITAK UPOTREBE ORAL-B DODATNE OPREME ILI BILO KOJIH PROIZVODA TREĆE STRANE KOJI SE KORISTE U ILI UZ ORAL-B DODATNU OPREMU, ČAK I AKO JE KOMPANIJA P&G OBAVEŠTENA O MOGUĆNOSTI TAKVE ŠTETE. BEZ OGRANIČENJA PRETHODNOG, RAZUMETE I SLAŽETE SE SA TIM DA KOMPANIJA P&G NE ODGOVARA ZA BILO KOJU ŠTETU ILI UNIŠTENJE ELEKTRONSKIH UREĐAJA POTROŠAČA ILI DRUGE LIČNE IMOVINE SADRŽANE U ILI IZVAN ORAL-B DODATNE OPREME ILI BILO KOJI GUBITAK PODATAKA SADRŽANIH U SPOMENUTIM UREĐAJIMA. ORAL-B NEĆE NI U KOM SLUČAJU NADOKNADITI ŠTETU VEĆU OD KONKRETNE CENE PO KOJOJ JE PROIZVOD KUPLJEN.

### Informacije o zamenskim glavama četkice

Kupac nema pravo na opravku ili zamenu ako je šteta nastala tokom korišćenja punjive ručke s zamenskom glavom četkice koja nije Oral-B. Oral-B ne preporučuje upotrebu zamenskih glava četkice koje nisu Oral-B.

- Oral-B nema kontrolu nad kvalitetom zamenskih glava četkice koje nisu Oral-B. Zato ne možemo osigurati učinkovitost čišćenja zamenskih glava četkice koje nisu Oral-B, kao što je komunicirano prilikom kupovine punjive ručke.
- Oral-B ne može osigurati dobro pristajanje zamenskih glava četkice koje nisu Oral-B.
- Oral-B ne može predvideti dugoročne efekte korišćenja zamenskih glava četkice koje nisu Oral-B na ručki.

Sve Oral-B zamenske glave četkice imaju Oral-B logo i ispunjavaju visoke Oral-B standarde kvaliteta. Oral-B ne prodaje zamenske glave četkice ili ručke pod bilo kojim drugim imenom.

## Rešavanje problema

Problem	Mogući razlog	Rešenje
<b>APLIKACIJA</b>		
Ručka ne radi (dobro) s Oral-B aplikacijom.	<ol style="list-style-type: none"> <li>1. Oral-B™ aplikacija je isključena..</li> <li>2. <i>Bluetooth</i> nije aktiviran na telefonu.</li> <li>3. Radio odašiljanje je deaktivirano na dršci; radio displej je isključen (7)</li> <li>4. <i>Bluetooth</i> konekcija s telefonom se izgubila.</li> <li>5. Vaš telefon ne podržava <i>Bluetooth</i> 4.0 (ili noviju verziju)/ <i>Bluetooth</i> Smart.</li> <li>6. Drška je uključena na punjač.</li> </ol>	<ol style="list-style-type: none"> <li>1. Pokrenite Oral-B™ aplikaciju.</li> <li>2. Aktivirajte <i>Bluetooth</i> na telefonu (opisano u uputstvu za potrošače)</li> <li>3. Aktivirajte radio odašiljanje simultano pritiskajući on/off (3) i mode dugme (4) 2 sekunde dok se radio displej (7) ne uključi</li> <li>4. Uparite dršku i telefon ponovo preko aplikacije. Držite vaš telefon blizu kada koristite dršku.</li> <li>5. Vaš telefon mora podržavati <i>Bluetooth</i> 4.0 (ili noviju verziju)/ <i>Bluetooth</i> Smart kako biste uparili telefon sa drškom.</li> <li>6. Radio odašiljanje je isključeno dok je drška na punjaču.</li> </ol>
Vratite na fabrička podešavanja.	Želite originalne funkcije.	Pritisnite i držite on/off dugme (3) 10 sekundi dok indikator lampica ne krene da treperi simultano.

## ELEKTRIČNA ČETKICA ZA ZUBE

Drška četkice ne radi (tokom prve upotrebe)	<ol style="list-style-type: none"><li>1. Drška nije aktivirana.</li><li>2. Baterija je prazna; svetla ne sijaju</li></ol>	<ol style="list-style-type: none"><li>1. Stavite na kratko dršku na punjač. Trebaće do 10 minuta, dok se displej (8) za nivo napunjenosti baterije ne upali</li><li>2. Punite četkicu oko 30 minuta</li></ol>
Drška ne radi s postojećim SmartGuide uređajem u domaćinstvu.	<ol style="list-style-type: none"><li>1. Sinhronizacija s postojećim SmartGuide uređajem nije uspela</li><li>2. Radio veza je deaktivirana; radio displej (7) je ugašen.</li><li>3. SmartGuide nije kompatibilan sa drškom.</li><li>4. Dve drške su već sinhronizovane sa SmartGuide uređajem.</li><li>5. Funkcija je deaktivirana kroz aplikaciju.</li></ol>	<ol style="list-style-type: none"><li>1. Sinhronizujte (postojeću) dršku/drške ponovo putem SmartGuide podešavanja baterije: Pritisnite «h/min» na 3 sekunde. Uključite dršku koju želite da sinhronizujete. Potom uključite i drugu dršku koju želite da sinhronizujete. Pritisnite «h/min» ili «set» kako biste izašli iz moda za sinhronizaciju.</li><li>2. Aktivirajte radio odašiljanje pritiskajući simultano on/off (3) i mode dugme (4) 2 sekunde dok se radio displej (7) ne uključi.</li><li>3. Drška se ne može koristiti s postojećim SmartGuide uređajem.</li><li>4. Možete sinhronizovati ukupno 2 drške. Promenite drške putem SmartGuide podešavanja (vidite 1.)</li><li>5. Tokom upotrebe specijalnih funkcija aplikacije, SmartGuide je možda deaktiviran. Možete takođe aktivirati SmartGuide komunikaciju putem aplikacije.</li></ol>
<ol style="list-style-type: none"><li>1. Kratko prekidanje zvuka/ treperenje svetla svakih 30 sekundi ili nakon 2 minuta.</li><li>2. Ne funkcioniše ni jedan tajmer mode.</li></ol>	<ol style="list-style-type: none"><li>1. «Profesionalni tajmer » ili «Dvominutni tajmer» je aktiviran</li><li>2. Tajmer je modifikovan/ deaktiviran putem aplikacije.</li></ol>	<ol style="list-style-type: none"><li>1. Podesite tajmer na Dvominutni tajmer ( zvuk koji se prekida/ svetlo treperi nakon 2 minuta); ili podesite vaš tajmer na Profesionalni tajmer ( zvuk koji se prekida/ svetlo treperi nakon 30 sekundi). Pratite korake pod funkcijom «Timer setup».</li><li>2. Koristite aplikaciju da promenite podešavanja ili vratite fabrička podešavanja ( pogledajte App Trouble Shootings)</li></ol>
Drška se ne puni i svetlo treperi	Temperatura prostorije za punjenje baterije je izvan dozvoljenog opsega ( $\leq 0^{\circ}\text{C}$ i $\geq 60^{\circ}\text{C}$ ).	Preporučena temperatura prostorije za punjenje je od $5^{\circ}\text{C}$ do $35^{\circ}\text{C}$ .

# Türkçe

Oral-B'ye hoş geldiniz!

Diş fırçanızı kullanmadan önce lütfen bu talimatları okuyun ve ileride tekrar okumanız gerekebileceği için saklayın.

## ÖNEMLİ

- Ürünün/kablonun/yedek parçaların hasar görüp görmediğini düzenli olarak kontrol edin. Hasarlı ya da çalışmayan üniteyi kullanmaya devam etmeyin. Eğer ürün/kablo/yedek parçalar hasarlıysa Oral-B / Braun Yetkili Servisine götürün. Ürünü onarmaya çalışmayın. Yangına, elektrik çarpmasına veya yaralanmaya neden olabilir.
- Bu ürün 3 yaş ve altındaki çocukların kullanımı için tasarlanmamıştır. Diş fırçaları akli, bedensel ve duyuşsal melekeleri zayıf çocuklar ve kişiler veya bilgi ve denetimi yetersiz kişiler cihazın güvenli kullanımı konusunda bilgi ve gözetim almışlarsa ve ortaya çıkabilecek tehlikeleri anlamışlarsa, fırçayı kullanabilirler.
- Temizlik ve bakım işlemleri çocuklar tarafından yapılmamalıdır.
- Çocuklar cihazla oynamamalıdır.
- Ürünü sadece bu kılavuzda belirtilen kullanım amacı doğrultusunda kullanın. Üreticinin tavsiye etmediği eklentiler kullanmayın.

## DİKKAT

- Ürünün yere düşmesi durumunda fırça başlığı, gözle görülür bir hasar almaya bile, bir sonraki kullanımdan önce deęiştirilmelidir.
- Şarj cihazını, akıllı fiş veya şarj seyahat çantasını suya sokmayın, lavaboya veya küvete düşebileceği bir yerde bulundurmayın. Suya düşmüş şarj cihazını elinizi suya sokarak çıkarmayın. Cihazı derhal prizden çekin.
- Ürünü açmayınız ve sökmeyiniz. Pillerin geri dönüşümü için lütfen yerel çevresel düzenlemelere göre atın. Gövdeyi açmak cihaza zarar verir ve garantiyi geçersiz kılar.
- Cihazı prizden çekerken kabloyu deęil fiş tutup çekin. Cihazın fişine ıslak elle dokunmayın. Bu durumda elektrik çarpmasına yol açabilir.
- Herhangi bir diş veya ağız tedavisi görüyorsanız, ürünü kullanmadan önce diş hekiminize danışın.
- Bu diş fırçası kişiye özeldir ve diş hekimleri ya da kuruluşları tarafından birden fazla hastanın kullanımı için uygun deęildir.
- Fırça başlığını her 3 ayda bir ya da daha sık bir şekilde fırça başlığı yıprandığında deęiştirin.
- Şarj seyahat çantanız özel kablo setiyle (akıllı fiş) entegre Güvenli Ekstra Düşük Voltaj ile donatılmıştır. Hiçbir bölgesini deęiştirmeyin veya kurcalamayın aksi takdirde elektrik çarpmasına yol açabilir. Sadece ürün içeriğindeki özel kablo setini kullanın.

## Önemli Bilgiler

- Oral-B diş fırçanız akıllı telefonunuzla kullanılabilir (gerekli detayları «Diş fırçanızı Akıllı telefonunuza bağlama» bölümünde bulabilirsiniz).
- Elektromanyetik etkileşim ve/veya uyumluluk sorunları yaşamamak için, diş fırça gövdenizin (5) sınırlı yerlerde, örneğin uçak veya özellikle hastanelerin özel bölgelerinde radyo yayını kapatın.
- Radyo yayını açma/kapma (3) ve mod butonuna (4) 2 saniye boyunca radyo yayını göstergesi (7) kapanana kadar eş zamanlı basın.
- Kalp pili olan kişiler diş fırçasını açıkken her zaman 15 santimetre uzak tutmalıdır.

Her ne zaman bir etkileşim hissederseniz, gövdenin radyo yayını kapatın.

## Parçalar

- 1 Fırça Başlığı
- 2 Smart Ring
- 3 Açma/kapama butonu
- 4 Fırçalama modu butonu
- 5 Gövde
- 6 Fırçalama modu göstergesi
- 7 Radyo yayın göstergesi (*Bluetooth®* wireless teknolojisi ile)
- 8 Şarj seviye göstergesi
- 9 Şarj ünitesi (temel şarj ve koruyucu kapak ile fırça başlık bölümü)
- 10 Akıllı telefon tutucu
- 10a Tutaç halkası
- 10b Kaldıraç kolu
- 10c Açma kulağı
- 10d Vakum ağız
- 11 Şarj seyahat çantası (modele göre)
- 11a Şarj gösterge ışığı
- 11b USB girişi
- 11c Akıllı fiş girişi
- 11d İç kapak (akıllı telefon tutacağı ile)
- 11e Çıkarılabilir içlik
- 12 Akıllı fiş (modele göre)

### Teknik özellikler

Voltaaj özellikleri için lütfen cihazın altına bakın.

Ses seviyesi: 68 dB (A)

## İlk kullanım – bağlama ve şarj etme

Kullanmaya başlamadan önce gövdeyi (5) prize takılı şarj ünitesine (9) yerleştirin. Şarj seviye göstergesi (8) yandığında kullanıma hazırdır.

Not: Eğer pil bitmişse (şarj seviye göstergesinde ışık yanmaz), 30 dakika boyunca şarj edin.

### Şarj etme ve işlem bilgisi

Diş fırçasının gövdesi su geçirmezdir, güvenli elektrik devrelerine sahiptir ve banyoda kullanılmak üzere tasarlanmıştır.

- Fırça sapını (5) şarj etmek için, şarj ünitesine yerleştirin (9). Şarj seviyesi şarj

seviye ekranında gösterilir (8).

Yanıp sönen ışıklar fırça sapının şarj olduğunu gösterir (resim ①); tamamen şarj olduğunda, ışıklar sönecektir. Tam şarj genellikle 15 saat sürer ve 12 gün normal fırçalama imkanı sunar (Günde iki kez, 2 dakika).

Not: Az şarj seviyesinde, ışıklar hemen yanıp sönmeyebilir; yanıp sönmeleri 10 dakika sürebilir.

- Eğer pil bitmek üzere ise, şarj seviye göstergesinde kırmızı ışık yanar ve motor hızını düşürür. Pili bittiği takdirde motor durur; tek seferlik kullanım için 30 dakikalık bir şarj süresi gerekmektedir.
- Pilin her zaman dolu olması için fırça gövdesini prize takılı şarj ünitesinin üzerinde bırakabilirsiniz; cihazın aşırı şarj olması önlenmiştir.

Not: İdeal pil bakımı için gövdeyi oda derecesinde muhafaza edin.

**Dikkat:** Gövdeyi 50 °C fazlasına maruz bırakmayınız.

## Fırçanın kullanımı

### Fırçalama yöntemi

Fırça başlığını ıslatıp istediğiniz bir diş macununu sürün. Diş macununun çevreye saçılmaması için fırçayı çalıştırmadan önce fırça başlığını dişlerinize götürün (resim ②).

**Oral-B salınım-dönme hareketi yapan fırça başlıklarından** birini kullanıyorsanız, fırçayı yavaşça dişten dişe geçirin ve her bir diş yüzeyinde birkaç saniye bekleyin (resim ③).

**Oral-B «TriZone» fırça başlığını** kullanıyorsanız, fırçayı dişlerinize diş eti çizgisine göre hafif bir açı yapacak şekilde tutun.

Fazla bastırmadan öne ve arkaya hareketlerle manuel bir diş fırçası kullanıyormuş gibi fırçalayın.

Tüm fırça başlıklarını kullanırken fırçalamaya diş yüzeylerden başlayın, iç yüzeylerle devam edin ve son olarak çiğneme yüzeyini fırçalayın.

Ağzınızın dört bölgesini de eşit olarak fırçalayın. Size uygun fırçalama tekniğini öğrenmek için diş hekiminize de başvurabilirsiniz.

Herhangi bir şarj edilebilir diş fırçasını kullanmaya başladığınız ilk günlerde diş etlerinizin biraz kanayabilir. Kanama genellikle birkaç gün sonra durur. Kanamanın iki

haftayı aşması halinde lütfen diş hekiminize başvurun. Eğer diş ve/veya diş etleriniz hassassa, Oral-B «Hassas» modü (modele göre değişir) kullanmanızı önerir (Oral-B «Sensitive» fırça başlığıyla birlikte).

### SmartRing özellikleri

Diş fırçanız farklı ışıklı çeşitli özelliğe sahip SmartRing (2) ile donatılmıştır: Beyaz (saptanmış) = İşlem ve görsel zaman ölçüm ışığı (Oral-B™ app ayarları sayesinde tek bir renk seçin)

Kırmızı = Basınç sensör ışığı

Mavi = Bluetooth® eşleşme göstergesi

### Süre Ölçer

«Profesyonel» veya «2-Dakika» süre ölçer arasında seçim yapabilirsiniz.

«2-Dakikalık» süre ölçer uzun aralıklarla ses çıkartır ve SmartRing (2) de ışık yanıp söner ve 2 dakikalık profesyonel fırçalama süresinin bittiğini bildirir.

«Profesyonel» süre ölçer 30 saniyelik kısa aralıklarla çıkan ses ağzınızın dört bölümünü de eşit bir şekilde fırçalamanızı hatırlatır ve SmartRing de ışık yanıp söner (resim ③). Uzun aralıklarla çıkan ses ve yanıp sönen ışık tavsiye edilen 2 dakikalık profesyonel fırçalama süresinin bittiğini bildirir.

Fırçalama sırasında fırça kısa süreyle kapatılırsa, geçen süre hafızada kalır. Fırça 30 saniyeden fazla kapalı kalırsa hafıza silinir, hemen duraklama ya da gövdeyi prize takılı şarja yerleştirirken mod butonuna (4) basın. Not: Özel Oral-B™ app özelliklerini kullanırken, görsel süre ölçer ışığı kapalı olabilir.

### Süre ölçer ayarları:

Diş fırçanız «Profesyonel» süre ölçer aktif bir şekilde gelir.

Bunu değiştirmek için, mod butonu (4)

2 saniyelik basılı tutun. Açma/kapama butonuna (3) basarak süreler arasında geçiş yapın. Mod butonuna basarak onaylayın.

– 2 LED «2-Dakika» zaman ölçer göstergesidir

– 4 LED «Profesyonel» zaman ölçer göstergesidir

Not: Ayrıca Oral-B™ app ile de zaman ölçer özelliklerini ayarlayıp/geliştirebilirsiniz.

### Basınç sensörü

Eğer dişlerinize aşırı baskı uygularsanız, SmartRing (2) kırmızı yanar ve motor «Günlük Temizleme», «Pro Temizleme» ve «Hassas» modunda hızını yavaşlatır (resim ③). Belirli aralıklarla basınç sensörünü kullanım sırasında fırça başlığını hafifçe bastırarak kontrol edin.

### Fırçalama modları (modele göre değişir)

Fırçanızda farklı modlar vardır ve gövdedeki fırçalama mod göstergesi (6) da gösterilir («Günlük Temizleme» modu göstergede yer almaz):

#### «Günlük Temizleme»

– Günlük ağız temizliği için standart mod

#### «Pro Temizleme»

– Olağanüstü bir temizleme hissi (yüksek frekans ile çalışır)

#### «Hassas»

– Hassas bölgeleri nazik bir şekilde derinlemesine temizler

#### «3D Beyazlık»

– Ara sıra ya da günlük parlatma için

#### «Diş eti Bakımı»

– Diş etlerine nazikçe masaj yapar

#### «Dil

#### Temizleme»

– Ara sıra ya da günlük dil temizleme için

«Dil Temizleme» modundayken, «Hassas» fırça başlığını kullanmanızı öneririz. Dilinizi diş macunlu ya da macunsuz fırçalayabilirsiniz. Dilinizin her bölgesini sistematik olarak nazik hareketler ile fırçalayınız. Tavsiye edilen fırçalama süresi 20 saniyedir; SmartRing göstergesinde yanıp sönen ışık vardır.

Diş fırçanız otomatik olarak en son seçtiğiniz moddan başlar. Modlar arası geçiş yapmak için, mod butonuna fırçayı kullanırken basınız (resim ④). Herhangi bir moddan «Günlük Temizleme» moduna geri dönüş yapmak için, mod butonuna (4) basılı tutun.

Not: Ayrıca Oral-B™ app ile de zaman ölçer özelliklerini ayarlayıp/geliştirebilirsiniz.

## Fırça başlıkları

Oral-B size Oral-B şarj edilebilir diş fırçalarıyla uyumlu fırça başlığı çeşitleri sunar.

**Oral-B salınım-dönme hareketi yapan fırça başlıklarımız** tam bir temizlik için diş üzerinde tek tek kullanılabilir.



**Oral-B CrossAction fırça başlığı**  
En gelişmiş fırça başlığımız. Tam bir temizlik için açılmış fırça kılları. Plağı temizler ve uzaklaştırır.

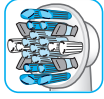

**Oral-B FlossAction fırça başlığı**  
Mikro titreşim özelliği ile diş aralarına girerek diş plağını daha iyi uzaklaştırır.



**Oral-B 3D White fırça başlığı**  
Doğal beyazlık için özel parlatma özelliği.  
Oral-B «3D White» fırça başlığı 12 yaş altı çocukların kullanımı için tasarlanmamıştır.



**Oral-B Sensitive fırça başlığı**  
Diş ve diş etlerine nazik ekstra yumuşak kıllar.

**Dinamik Trizone fırça başlıkları** tüm ortak fırçalama teknikleriyle kullanılabilir.

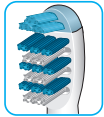

**Oral-B TriZone fırça başlığı**  
Üçlü hareket özelliği sayesinde diş aralarındaki plağı bile temizler.

Tüm Oral-B fırça başlıklarında, fırça başlığının ne zaman değiştirilmesi gerektiğini gösteren mavi INDICATOR® kıllar vardır. Dişler günde iki kez iki dakika süreyle fırçalandığında, kılların mavi rengi yaklaşık 3 ay içinde yarıya kadar solar, bu da fırça başlığının değiştirilmesi gerektiğini gösterir. Renk solmadan fırça kılları ayrılıyorsa, dişlerinize çok fazla basınç uyguluyor olabilirsiniz.

Dişlerinizde tel varsa Oral-B «FlossAction» veya Oral-B «3D White» fırça başlıklarını kullanmanızı önermiyoruz. Teller ve aparatların

çevresini temizlemek üzere özel olarak tasarlanmış Oral-B «Ortho» fırça başlığını kullanabilirsiniz.

## Akıllı telefonunuzu fırça başlığınıza bağlama

Oral-B™ App İOS ve Android işletim sistemlerine uygundur. Ücretsiz olarak App Store<sup>(SM)</sup> or Google Play™ den indirebilirsiniz. Oral-B™ App size fırçalama işleminizi gösterme ve fırça ayarlarınızı uyarlamanızı sağlar (daha fazla özellikleri görmek için Oral-B™ App talimatına bakınız).

- Oral-B™ App'i çalıştırın. App size *Bluetooth* eşleşme sürecinde yol gösterecektir. Not: Oral-B™ App işlevselliği eğer *Bluetooth* wireless teknolojisi aktif değil ise kısıtlıdır (gerekli talimatlar için lütfen akıllı telefon kullanım kılavuzuna bakınız).
- App talimatları akıllı telefonunuzda gösterilecektir.
- Eğer *Bluetooth* wireless teknolojisi gövde de aktif ise, radyo yayın göstergesinde (7) *Bluetooth* sembolü gözükür. Gövde eşleştiğinde, SmartRing (2) kısa bir süreliğine yanıp söner.
- Akıllı telefonunuzu gövdeyle beraber kullanırken yakın mesafede tutun (5 m mesafeli). Akıllı telefonunuzun kuru bir yere yerleştirdiğinizden emin olun.

Not: Akıllı telefonunuz gövdeyle eşleşebilmesi için *Bluetooth* 4.0 (ya da daha yüksek) *Bluetooth* Akıllı versiyonunu desteklemelidir.

**www.oralbappavailability.co.uk adresinden ülkenizin Oral-B™ App geçerliliğine bakabilirsiniz.**

## Temizleme önerileri

Dişlerinizi fırçaladıktan sonra, fırça başlığını çalışır halde akan suyun altında durulayın. Fırçayı kapatın ve fırça başlığını gövdeden çıkarın. Her iki parçayı da akan suyun altında ayrı ayrı durulayın ve yerine takmadan önce her iki parçayı da kurulayın. Şarj ünitesini temizlemeden önce prizden çıkarın. Fırça başlığı bölümü ve koruyucu kabı bulaşık makinesinde yıkanabilir. Temel şarjı sadece nemli bir bezle temizleyin (resim ⑤).

# Aksesuarlar

## Akıllı Telefon Tutacağı

- Her kullanımdan önce, ayna, vakum ağız (10d) ve tutaç halkası (10a) her zaman kuru olduğundan emin olun (resim A1). Akıllı telefon tutacağı (10) nazıkçe, aynanın orta ve burun seviyesinde yerleştirin. Daha sonra tutacağı dikkatli bir şekilde kaldıraç kolunu (10b) dikkatlice aynaya ve iyice yerleşene kadar bastırın (resim A2).  
Not: Güvenli ve doğru işlem için sadece aynaya yapıştırın. Sadece banyoda kullanmak içindir. Arabalarda kullanmayınız.
- Her zaman akıllı telefonunuzu koymadan önce akıllı telefon tutacağınızın güvenli bir şekilde aynaya yerleştirildiğinden emin olun.

- Akıllı telefonu (resimdeki gibi) yanlamasına tutaç halka (10a) arasına, telefonunuzu bir halkaya bastırarak ve diğerini yana iterek yerleştirin (resim A2). Aynı işlemi telefonunuzu çıkarırken yapın.
- Doğru pozisyonu ayarlayana kadar tutacı çevirin (resim A3). Doğru açı için talimatlar app tarafından verilecektir.
  - İşlem bittikten sonra telefonunuzu tutaçtan çıkarın. Akıllı telefon tutacağı nazıkçe kaldıraç kolunu çevirerek çıkartın (resim A4 1./2.). Akıllı telefon tutacağı her kullanımda yeniden yapıştırın.
  - Akıllı telefon tutacağı sadece nemli bir bezle temizlenmelidir. Temiz ve kuru yerde saklayınız. Kullanmıyorsanız akıllı telefonunuzu daima tutaçtan çıkartın.

Not: Kullanım için gerekli boyut: minimum 58 mm, maksimum 83 mm.

**Dikkat:** Küçük parçalar çıkabilir, çocukların ulaşabileceği yerlerden uzak tutunuz.

## Şarj Seyahat Çantası

- Gövdenizi (5) şarj edebilmek için şarj seyahat çantasına (11) yerleştirin ve içinde olan ekstra akıllı fişi (12) elektrik prizine takın.
- Şarj seyahat çantasının ışığı yanar (11a) ve gövdenin şarj olduğunu gösterir. Tamamen şarj olduğunda ışık söner. Tamamen şarj olması 12 saate kadar sürebilir (resim B1).  
Not: USB girişini (11b) şarj seyahat çantası prize takılıken elektrikli bir aleti şarj etmek için kullanabilirsiniz. Gövde sadece

akıllı fiş (12)/(11c) ile şarj edilebilir USB girişi ile değil.

- Seyahat çantasının iç kapağında kullanma esnasında akıllı telefonunuzu tutacak, akıllı telefon tutacağı (11d) var (resim B2). Kullanmadan önce telefonunuzun tam oturduğuna ve stabil olduğuna emin olunuz.
- Seyahat çantasının çıkarılabilir içliği (11e) çamaşır makinesinde yıkanabilir (resim 5). Dış kabı sadece nemli bir bez ile temizlenmelidir. Seyahat çantası parçalarının bir sonraki kullanımdan önce kuru ve diş fırçanın/diş fırça başlıklarınınnda çantaya koyulmadan önce kuru olduğundan emin olunuz.

Not: Seyahat çantası üzerindeki lekeleri anında temizleyin. Seyahat çantasını temiz ve kuru yerlerde saklayın.

Haber vermeksizin değişiklik yapılabilir.

## Çevre Bilgisi

Üründe şarj edilebilir veya geri dönüştürülebilir piller bulunmaktadır. Çevrenin korunmasına adına, bu ürünü kullanım ömrünün sonunda evsel atıklarla birlikte çöpe atmayın. Cihazın geri dönüştürülmesi için ülkemizdeki elektronik atık toplayan noktalara götürün.



## Garanti

Ürün, satın alma tarihinden itibaren 2 yıl süreyle garanti altındadır. Garanti süresi içinde, ürünün malzeme ve işçilikten kaynaklanan kusurları, kararı üreticinin tasarrufunda olmak kaydıyla ürünün onarımı veya tümüyle değiştirilmesi yoluyla ücretsiz olarak giderilecektir.

Bu garanti, cihazın Braun veya yetkili dağıtıcısı tarafından satışa sunulduğu tüm ülkelerde geçerlidir. Hatalı kullanımdan kaynaklanan hasarlar, olağan yıpranma, özellikle fırça başlığının olağan yıpranması ve cihazın değeri ya da işlevişi üzerinde kayda değer etkilere yol açmayan kusurlar garanti kapsamında değildir.

Yetkisiz kişilerce ürüne müdahale edilmesi veya orijinal Braun parçalarının kullanılması garantiyi geçersiz kılar.



Bu ürün *Bluetooth* Akıllı radyo modülü ile donatılmıştır. *Bluetooth* Akıllı bağlantının belirli akıllı telefonlara bağlantı hatası eğer *Bluetooth* radyo modül aparatın bozulmasından kaynaklı bir sorunu yok ise, garanti kapsamına girmez.

*Bluetooth* aletleri üreticiler tarafından garanti altındadır Oral-B tarafından değil. Oral-B cihaz üreticilerini etkileyemez veya tavsiyelerde bulunamaz ve bu yüzden Oral-B *Bluetooth* sistemi ile uyumlu cihazların sorumluluğunu almaz.

Oral-B herhangi bir duyuru olmadan teknik düzenlemeler veya cihazın özelliklerindeki sistem uygulamalarındaki değişiklik, arayüz ve menü yapısında Oral-B sistem işlevi için gerekli görürse yapma hakkına sahiptir.

Garanti süresince hizmet almak için cihazın tümünü satış fişinizle birlikte bir Oral-B Braun Yetkili Servisine teslim ediniz.

## Bilgi

### *Bluetooth*® radyo modül

*Bluetooth* cihazının işlevi için gereken bütün unsurların olmasına rağmen, Oral-B %100 bağlantı ve ilerideki işlemlerin sürekliliğini temin etmez.

İşlem performansı ve bağlantı güvenilirliği her bir *Bluetooth* cihazının, yazılım versiyonunun ve cihazdaki işletim sistemi ve şirket güvenlik düzenlemelerine bağlı.

*Bluetooth* cihazlarının Oral-B dış fırçalarıyla iletişimi ve işlevi *Bluetooth* standartlarına harfiyen uygular.

Yine de cihaz üreticiler bu standartları uygulamada başarısız olurlarsa, *Bluetooth* uyumluluk ve özellikle tehlikeye girer ve kullanıcılar ilerleyen zamanda işlevsel sorun yaşarlar. Lütfen *Bluetooth* yazılımının cihazı etkilediğinden, uyumluluk ve işlevini etkileyebileceğini unutmayınız.

### 1) Garanti – İstisnalar ve Sınırlamalar

Bu sınırlı garanti sadece Procter & Gamble Şirketi tarafından üretilen yeni ürünler için geçerlidir. İştirakler veya Bağlı Kuruluşlar ("P&G") Braun / Oral-B markaları, ticari ismi veya ayrıca eklenen logo tarafından tanımlanmış. Bu sınırlı garanti donanım ve yazılım dahil P&G olmayan ürünler için geçerli değildir.

P&G herhangi bir program, data veya başka bilgilerin ürünün bünyesinde bulunan medyada kayıtlı veya P&G olmayan ürünün hasa-

rından ya da kaybindan bu sınırlı garanti içerisinde sorumlu değildir. Programların, dataların veya başka bilgilerin düzeltilmesi veya yeniden yüklenmesini bu sınırlı garanti kapsamında değildir.

Bu sınırlı garanti (i) kaza, suistimal, hatalı kullanım, ihmal, yanlış uygulama, veya P&G olmayan ürün; (ii) Braun veya Braun yetkili servis dışında alınan hizmetlerden kaynaklanan hatalar; (iii) P&G'nin yazılı izni olmadan değiştirilen ürün veya parça ve (iv) Oral-B Akıllı telefon standı/diski, Akıllı telefon ayna tutacağı veya şarjlı seyahat çantası'nın ("Akksesuarlar") hatalı kullanımı yüzünden kaynaklanan sorunları kapsamaz.

### 2) Akıllı telefon tutacağına kullanma

Pakette içeren Oral-B Akksesuarları Oral-B app'i kullanırken akıllı telefonunuzu rahat bir şekilde pozisyon verebilmeniz için tasarlanmıştır. Akıllı telefonunuz ile Oral-B akıllı telefon tutacağına çeşitli yönler deneyerek tutacaktaki en uygun pozisyonu deneyebilirsiniz. Akıllı telefonunuzun yerinden düşerse zarar görmeyecek şekilde denediğinize emin olun. Araçlarda kullanmayınız.

### SORUMLULUĞUN SINIRLANDIRILMASI

YÜRÜRLÜKTEKİ GENİŞLETİLMİŞ İZİNLI HUKUK'A GÖRE, DİREKT, DİREKT OLMAYAN, TESADÜF, ÖNEMLİ, ÖZEL, ÖRNEK NİTELİĞİNDE OLAN CEZA GEREKTİREN VEYA BUNLARA BAĞLI HASARLARDAN, NE OLURSA OLSUN, KULLANIMDAN VEYA ORAL-B AKSESUARLARINI HATALI KULLANIMDAN, AYRICA SINIRLAMA OLMADAN, İNSANA VE MALA GELEBİLECEK ZARARLAR, DEĞERİ DÜŞÜREN VE HERHANGİ 3. BAŞKA ORAL-B İLE KULLANILAN ÜRÜNDEN VEYA ORAL-B AKSESUARLARIN KULLANIM KAYBI VEYA 3. BAŞKA ORAL-B AKSESUARLARIYLA KULLANILAN ÜRÜN, P&G OLASI ZARARLARDAN UYARMIS OLSA BİLE, HiÇBİR DURUMDA P&G, P&G DAĞITIM KANALLARI VE TEDARİKÇİLERİ VEYA HERHANGİ 3. KİŞİLER VE ARACILAR ORAL-B AKSESUARLARIYLA İLGİLİ OLARAK SORUMLULUK KABUL ETMEZ.

YUKARIDA GEÇENLERİ GÖZ ARDI ETMEKSİZİN, TÜKETİCİNİN ELEKTRONİK CİHAZLARINA VEYA BAŞKA ÖZEL EŞYASINA ORAL-B AKSESUARLARIN İÇİNDE DAHİL OLSUN VEYA OLMASIN VEYA DAHA ÖNCE BELİRTİLEN CİHAZLARDAKİ DATA KAYBINDAN

ZARAR GÖRMESİNDEN P&G'NİN SORUMLU OLMADIĞINI ANLAYIP KABUL EDERSİNİZ. HİÇBİR DURUMDA ORAL-B ÜRÜN FİYATINI OLUŞABİLECEK DURUMLARA GÖRE GERİ ÖDEMİZ VEYA DEĞİŞTİRMEZ.

### Yedek Fırça Başlıklarının Garantisi

Hasarın Oral-B markalı olmayan yedek fırça başlıklarından kaynaklandığının tespit edilmesi durumunda Oral-B garantisiz geçersiz kalacaktır.

Oral-B, Oral-B markalı olmayan fırça başlıklarının kullanımını önermez.

- Oral-B, Oral-B markalı olmayan yedek fırça başlıklarının kalitesi hakkında garanti temin edemez. Bu nedenle, Oral-B markalı olmayan yedek fırça başlıklarının temizleme performansını garanti edemez.
- Oral-B, Oral-B markalı olmayan yedek fırça başlıklarının fırça gövdesine tam oturacağını garanti edemez.
- Oral-B, Oral-B markalı olmayan yedek fırça başlıklarının uzun süre kullanımının fırçayı nasıl etkileyeceğini öngöremez.

Tüm Oral-B yedek fırça başlıklarında Oral-B logosu bulunur ve bunlar Oral-B'nin yüksek kalite standartlarına uygundur. Oral-B, herhangi bir başka marka adı altında fırça başlığı ya da yedek fırça başlığı satmamaktadır.

AEEE Yönetmeliğine Uygundur.

Procter & Gamble Satış ve Dağıtım Ltd. Şti.  
İçerenköy Mah. Askent Sok. No:3 A 34752  
Ataşehir, İstanbul tarafından ithal edilmiştir.  
P&G Tüketici İlişkileri PK. 61 34739  
Erenköy/İstanbul Ücretsiz Danışma Hattı:  
0800 261 6365 (Sabit hattan arayınız)

Tüketici, garantiden doğan haklarının kullanılması ile ilgili olarak çıkabilecek uyuşmazlıklarda yerleşim yerinin bulunduğu veya tüketici işleminin yapıldığı yerdeki **Tüketici Hakem Heyetine veya Tüketici Mahkemesine** başvurabilir.

### TÜKETİCİNİN HAKLARI:

Malın ayıplı olduğunun anlaşılması durumunda tüketici, 6502 sayılı Tüketicinin Korunması Hakkında Kanununun 11 inci maddesinde yer alan; a) Satılanı geri vermeye hazır olduğunu bildirerek sözleşmeden dönme, b) Satılanı alıkoyup ayıp oranında satış bedelinden indirim isteme, c) Aşırı bir masraf gerektirmediği takdirde, bütün masrafları satıcıya ait olmak üzere satılanın ücretsiz onarılmasını isteme, ç) İmkân varsa, satılanın ayıpsız bir misli ile değiştirilmesini isteme, seçimlik haklarından birini kullanabilir. Satıcı, tüketicinin tercih ettiği bu talebi yerine getirmekle yükümlüdür. Tüketicinin, ücretsiz onarım hakkını kullanması halinde malın; garanti süresi içinde tekrar arızalanması, tamiri için gereken azami sürenin aşılması, tamirinin mümkün olmadığını, yetkili servis istasyonu, satıcı, üretici veya ithalatçı tarafından bir raporla belirlenmesi durumlarında; tüketici malın bedel iadesini, ayıp oranında bedel indirimini veya imkân varsa malın ayıpsız misli ile değiştirilmesini satıcıdan talep edebilir. Satıcı, tüketicinin talebini reddedemez. Bu talebin yerine getirilmemesi durumunda satıcı, üretici ve ithalatçı müteselsilen sorumludur.

### SATICI FİRMA

Unvan:

Adres:

Tel, Fax:

e-posta:

Kaşe ve İmza:

Fatura Tarihi ve Sayısı:

Teslim Yeri ve Tarihi:

## Problem Giderme

Problem	Olası çözüm	Çare
<b>APP</b>		
Gövde Oral-B™ App ile (düzgün) çalışmıyor.	<ol style="list-style-type: none"><li>1. Oral-B™ App kapalı.</li><li>2. <i>Bluetooth</i> bağlantısı akıllı telefonda aktif değil.</li><li>3. Radyo yayımı gövde de kapalı; radyo yayın göstergesi (7) kapalı.</li><li>4. Akıllı telefon ile <i>Bluetooth</i> bağlantısı kopmuş olabilir.</li><li>5. Akıllı telefonunuz <i>Bluetooth</i> 4.0 (daha yüksek)/<i>Bluetooth</i> Smart kullanımını desteklemiyor.</li><li>6. Gövde prize takılı şarj aletinde olabilir.</li></ol>	<ol style="list-style-type: none"><li>1. Oral-B™ App açın.</li><li>2. <i>Bluetooth</i> bağlantısını akıllı telefonunuzdan açın (burada anlatıldığı gibi).</li><li>3. Radyo yayını açma/kapama (3) ve mod butonuna (4) 2 saniye boyunca radyo yayın göstergesi (7) açılana kadar basın.</li><li>4. App ayarlarına göre gövdeyle akıllı telefonunuzu tekrardan eşleştirin. Akıllı telefonu gövdeyi kullanırken yakın tutun.</li><li>5. Akıllı telefonunuz <i>Bluetooth</i> 4.0 (yada yüksek)/<i>Bluetooth</i> Smart destekli olmalıdır.</li><li>6. Radyo yayını gövde şarj olurken aktif değildir.</li></ol>
Fabrika ayarlarına geri dönün.	Orijinal işlevsellik arandığında.	Bütün indikatör ışıkları iki kez yanıp sönene kadar açma/kapama butonunu (3) 10 saniye boyunca basılı tutun.
<b>DİŞ FIRÇASI</b>		
Gövde çalışmıyor (ilk kullanımda).	<ol style="list-style-type: none"><li>1. Gövde aktif değil.</li><li>2. Pil seviyesi çok düşük; ışıklar yanmıyor.</li></ol>	<ol style="list-style-type: none"><li>1. Hemen gövdeyi prize takılı şarj ünitesine yerleştirin. Şarj seviye göstergesinin (8) yanması 10 dakikayı bulabilir.</li><li>2. 30 dakika boyunca şarj edin.</li></ol>

<p>Gövde evdeki AkıllıKılavuz ile çalışmıyor.</p>	<ol style="list-style-type: none"> <li>1. AkıllıKılavuz ile senkronizasyon başarısız oldu.</li> <li>2. Radyo yayın aktif değil; radyo yayın göstergesi (7) kapalı.</li> <li>3. AkıllıKılavuz gövdeyle uyum değil.</li> <li>4. İki AkıllıKılavuzda gövdeye kayıtlı.</li> <li>5. İşlev App özelliğinden kapalı.</li> </ol>	<ol style="list-style-type: none"> <li>1. Gövdeyi (var olan) yeniden Akıllı-Kılavuz ile Pil bölmesiyle senkronize edin: «h/min» 3 saniyelğine basılı tutun. Senkronize etmek istediğiniz gövdeyi açın. Sonra senkronlamak istediğiniz ikinci gövdeyi açın. «h/min» veya «set» butonuna senkronize modundan çıkmak için basın.</li> <li>2. Radyo yayını açma/kapama (3) ve mod butonuna (4) 2 saniye boyunca eşit zamanlı radyo yayın göstergesi (7) açılana kadar basın.</li> <li>3. Gövde var olan AkıllıKılavuz ile kullanılmıyor.</li> <li>4. Sadece 2 tane gövde senkron edebilirsiniz. Gövdeleri AkıllıKılavuz ayarlarına göre değiştirin (bakınız 1.)</li> <li>5. Özel App özelliklerini kullanırken, AkıllıKılavuz yayını kapalı olabilir. App sayesinde AkıllıKılavuz iletişimini (de)aktif edebilirsiniz.</li> </ol>
<ol style="list-style-type: none"> <li>1. Her 30 saniye veya 2 dakika bittikten sonra kısa sesler/yanıp sönmeler.</li> <li>2. Gövde süre ölçer ile çalışmıyor.</li> </ol>	<ol style="list-style-type: none"> <li>1. «Profesyonel» ya da «2-Dakika süre ölçer» aktif.</li> <li>2. Ölçer App tarafından değiştirilmiş/deaktif edilmiş.</li> </ol>	<ol style="list-style-type: none"> <li>1. Süre ölçeri 2-Dakika süre ölçer (2 dakika sonra kısa kısa sesler/yanıp sönen ışıklar); veya süre ölçeri Profesyonel süre ölçere göre ayarlayın (30 saniyede bir kısa kısa sesler/yanıp sönen ışıklar). «Süre Ölçer» ayarından bakabilirsiniz.</li> <li>2. App kullanarak süre ölçeri değiştirin veya fabrika ayarlarına geri dönün (App Sorun Çözme bölümüne bakınız).</li> </ol>
<p>Gövde şarj olmuyor ve yanıp sönmüyor.</p>	<p>Şarj için geçerli çevre sıcaklığı (<math>\leq 0^{\circ}\text{C}</math> ve <math>\geq 60^{\circ}\text{C}</math>).</p>	<p>Şarj için önerilen çevre sıcaklığı <math>5^{\circ}\text{C}</math> ile <math>35^{\circ}\text{C}</math>.</p>

## România Moldova

Bun venit în universul Oral-B!

Înainte de a folosi această periuță, vă rugăm, citiți instrucțiunile și păstrați acest manual de utilizare.

### IMPORTANT

- Verificați periodic starea produsului în ansamblul său / cablurile / accesoriile. Dacă produsul / cablurile / accesoriile sunt deteriorate, duceți-l la un service Oral-B. Nu modificați și nu reparați produsul. Puteți produce un incendiu, șoc electric sau vă puteți răni.
- Acest produs nu e destinat copiilor cu vârsta mai mică de 3 ani. Copiii și persoanele cu dizabilități fizice, senzoriale sau mentale și persoanele care nu sunt familiarizate cu produsul pot folosi periuța de dinți, dar supravegheați sau instruiți cum să o folosească în siguranță și să prevină posibilele pericole.
- Curățarea și întreținerea nu trebuie făcute de copii.
- Copiii nu trebuie să se joace cu produsul.
- Folosiți produsul doar în scopul descris în manualul de folosire. Nu folosiți accesorii care nu sunt recomandate de producător.

### ATENȚIE

- Dacă produsul este scăpat pe jos, capătul periuței trebuie schimbat înainte de folo-

sire chiar dacă nu există urme vizibile de deteriorare.

- Nu puneți încărcătorul, priza Smart de încărcare sau cutia voiaj cu sistem de încărcare în apă sau în alte lichide și nu le țineți în locuri de unde ar putea cădea în chiuvetă sau în cadă. Dacă a căzut, nu încercați să-l scoateți din apă. Deconectați-l imediat de la priză.
- Nu dezasamblați produsul. Pentru reciclarea bateriei vă rugăm să acționați conform prevederilor legale din țara dvs. Dezasamblarea mânerului va distruge produsul și va duce la pierderea garanției acestuia.
- Când scoateți din priză, trageți de ștecăr, nu de cablu. Nu atingeți ștecărul cu mâinile ude, fiindcă vă puteți electrocuta.
- Dacă sunteți sub tratament pentru o problemă dentară, consultați stomatologul înainte de a folosi această periuță.
- Această periuță de dinți este un articol de îngrijire personală și nu este destinată utilizării pentru mai mulți pacienți, în cazul unui cabinet stomatologic.
- Vă recomandăm înlocuirea capului de periaj odată la trei luni sau mai devreme dacă perii acestuia se uzează.
- Cutia voiaj cu sistem de încărcare este prevăzută cu un cablu special (cablu Smart) de încărcare priză, care are un alimentator integrat de siguranță pentru protejerea împotriva variațiilor de tensiune. Nu modificați și nu reparați produsul; în caz contrar există riscul de șoc electric. Folosiți numai setul de cablu special furnizat odată cu produsul.

### Informații importante

- Periuța Oral-B poate fi folosită cu smartphone-ul dvs (veți găsi mai multe detalii la capitolul «Cum să vă conectați periuța la smartphone»).
- Pentru a evita interferențele și/sau conflictele de compatibilitate, dezactivați transmisia radio a mânerului periuței (5) înainte de a-l folosi într-un mediu restricționat, cum ar fi avioanele sau zonele marcate special din spitale.
- Dezactivați transmisia radio apăsând simultan pe butonul pornire/oprire (3) și pe cel de schimbare moduri timp de 2 secunde până când ecranul wireless (7) se stinge. Urmați aceeași pași pentru a reactiva.

- Persoanele cu stimulator cardiac trebuie să țină periuța la cel puțin 15 cm de stimulator când aceasta este pornită. Oricând suspectați interferențe dezactivați transmisia radio a periutei.

## Descriere

- 1 Cap periută
- 2 Inel luminos SmartRing
- 3 Buton pornire/oprire
- 4 Buton schimbare moduri periaj
- 5 Mâner
- 6 Indicatoare moduri de periaj
- 7 Ecran indicator transmisie radio (cu tehnologie Bluetooth® wireless)
- 8 Indicator încărcare
- 9 Unitate încărcare (încărcător și suport/compartimente pentru capete periaj cu capac de protecție)
- 10 Suport pentru Smartphone
- 10a Clapete de prindere
- 10b Braț fixare
- 10c Sistem desprindere ventuză
- 10d Ventuză
- 11 Cutie voiaj cu sistem de încărcare (în funcție de model)
- 11a Indicator luminos încărcare
- 11b Port USB
- 11c Port pentru cablul de încărcare priză
- 11d Capac interior cu suport pentru smartphone
- 11e Suport detașabil
- 12 Cablu Smart de încărcare priză (în funcție de model)

### Date tehnice:

Pentru specificații referitoare la tensiune, consultați informațiile de pe spatele încărcătorului.

Nivel de zgomot: 68 dB (A)

## Prima utilizare – Conectarea și încărcarea

Înainte de prima utilizare, plasați pentru scurt timp mânerul (5) în încărcătorul (9) conectat la o priză electrică, pentru a-l încărca. Odata ce indicatorul încărcare (8) luminează, periuța electrică va fi gata pentru utilizare.

Notă: În cazul în care bateria este complet descărcată (indicatorul încărcare nu este luminat) lăsați la încărcat cel puțin 30 minute.

### Conectarea și utilizarea

Periuța dvs. de dinți are un mâner rezistent la apă, este sigură din punct de vedere electric și este special concepută pentru a fi utilizată în baie.

- Pentru a încărca mânerul (5), conectați încărcătorul (9) la o priză electrică și puneți mânerul (5) periutei în încărcător. Nivelul de încărcare este aratat de indicatorul încărcare (8). Luminile intermitente indică faptul că mânerul se încărca (imaginea ①); odata încărcat complet, lumina se stinge. O încărcare completă poate dura, de regulă, până la 15 ore și asigură o utilizare normală timp de până la 12 zile de utilizare obișnuită (de două ori pe zi, timp de 2 minute). Notă: după o descărcare completă, luminile intermitente pot să nu apară imediat; acest fapt poate dura până la 10 minute.
  - Dacă bateria reîncărcabilă este descărcată va apare pe indicatorul încărcare o lumină intermitentă roșie și motorușul își va reduce viteza. Dacă bateria este descărcată complet, motorușul se va opri; vor fi necesare cel puțin 30 minute de încărcare pentru a o utiliza din nou.
  - Pentru utilizarea zilnică, periuța se poate amplasa în încărcător pentru a fi păstrată la capacitate maximă de încărcare; supraîncărcarea bateriei este imposibilă. Notă: Pentru a menține bateria reîncărcabilă la capacitate optimă, pastrati mânerul la temperatura camerei.
- Atenție:** Nu expuneți mânerul periutei electrice la temperaturi mai mari de 50 °C.

## Utilizarea periutei de dinți

### Tehnici de periaj

Umeziți capătul periutei și aplicați orice tip de pastă de dinți. Pentru a nu stropi împrejur îndreptați capul periutei spre dinți înainte de a o porni (imaginea ②). Când folosiți unul dintre capetele de periaj Oral-B cu mișcare **oscilație-rotatie**, ghidați capul de la dinte la dinte încet, pentru a peria fiecare dinte câteva secunde (imaginea ③). Când folosiți capul de periaj Oral-B «TriZone» îndreptați perii puțin spre gingie. Cu o ușoară presiune începeți periajul cu mișcări înainte și înapoi, exact ca și cu o periută normală. Indiferent de capul de periaj folosit, periați exteriorul,

apoi interiorul, terminând cu suprafețele folosite la mestecat. Periați întreaga gură în mod egal. Nu apăsați cu prea mare presiune; pur și simplu lăsați periuța să facă toată munca. Puteți cere sfatul dentistului în privința tehnicii potrivite dvs.

În primele zile de utilizare a oricărei periuțe electrice, gingiile dvs. pot sângera ușor. În general, sângerea ar trebui să se oprească în câteva zile. Dacă durează mai mult de 2 săptămâni, consultați medicul dentist. Dacă aveți dinți și gingii sensibile, Oral-B recomandă folosirea modului «Sensitive» (disponibil în funcție de model) (opțional în combinație cu orice capăt de periaj Oral-B «Sensitive»).

### Funcțiile inelului luminos SmartRing

Periuța dvs. de dinți este dotată cu un inel luminos Smart(2) care are o varietate de funcționalități indicate de diferitele culori luminoase:

Lumina alba (e de bază) = funcționare și indicator luminos pentru cronometru (alegeți culoarea individuală din setările aplicației Oral-B™)

Lumina roșie = indicator/senzor de presiune

Lumina albastră = indică conectarea Bluetooth®

### Cronometru

Puteți alege între setarea «Professional» sau «2-Minute».

Setarea «2-Minute» semnalează printr-un sunet lung și aprinderea intermitentă a inelului luminos SmartRing (2) faptul că perioada de periaj profesional de 2 minute recomandată s-a finalizat.

Setarea «Professional» semnalează printr-un sunet scurt și aprinderea unei lumini intermitente a inelului luminos SmartRing (2) fiecare interval de 30 de secunde pentru a trece la următoarea secțiune a cavității bucale (imaginea ③). Un sunet prelung și o lumină intermitentă indică finalizarea perioadei de periaj profesional recomandată, de 2 minute.

Cronometrul memorează timpul scurs de periaj, chiar dacă mânerul este oprit pentru scurt timp în timpul periajului. Cronometrul se resetează dacă periuța este oprită mai mult de 30 de secunde sau apăsați scurt pe butonul de schimbare moduri periaj (4) în

timpul pauzei sau dacă plasați mânerul periuței în încărcătorul conectat la o priză electrică.

Notă: Se poate ca în timpul utilizării funcțiilor speciale ale aplicației Oral-B™ indicatorul luminos pentru cronometru să fie dezactivat.

### Setarea cronometrului:

Periuța vine cu modul «Professional» activat. Pentru a schimba, țineți apăsat butonul schimbare moduri periaj (4) pentru 2 secunde. Apăsați scurt pe butonul pornire/oprire (3) pentru a trece de la o selecție la alta. Apăsați butonul schimbare moduri periaj pentru a confirma selecția făcută.

- 2 LED-uri aprinse indica setarea «2-Minute»
- 4 LED-uri aprinse indica setarea «Professional»

Notă: Puteți seta/avansa funcționalitatea cronometrului din setările aplicației Oral-B™ App.

### Senzorul de presiune

Dacă presiunea aplicată asupra dinților este prea mare, inelul luminos SmartRing (2) se va aprinde, având culoare roșie, și viteza motorașului se va reduce în modurile de funcționare „Curățare zilnică” («Daily Clean»), „Curățare profundă” («Pro Clean») și „Sensibil” («Sensitive») (imaginea ③). Verificați periodic senzorul de presiune apăsând ușor pe capătul periuței în timpul periajului.

### Moduri de periaj (în funcție de model)

Periuța dvs. are mai multe moduri de periaj, conform indicatoarelor moduri de periaj (6) de pe mâner (pentru modul „Curățare zilnică” nu se va aprinde nici un led indicator pe mâner).

„Curățare zilnică” («Daily Clean») –

Modul standard de curățare zilnică

„Curățare profundă” («Pro Clean») –

pentru o senzație extraordinară de curățare (acționat cu o frecvență mai mare).

„Sensibil” («Sensitive») –

Curățare delicată, dar completă pentru zonele sensibile

„Albire 3D” («3D White») –

Lustruire pentru folosire ocazională sau zilnică



## „Îngrijirea gingiilor” («Gum Care»)-

Masaj delicat al gingiilor

## „Curățarea limbii” («Tongue Clean»)-

pentru utilizare ocazională sau zilnică.

Când operați modul „Curățarea limbii” («Tongue Clean»), vă recomandăm folosirea capătului de periaj «Sensitive». Vă puteți peria limba cu sau fără pastă de dinți. Periați limba regulat în totalitate cu mișcări blânde. Timpul de curățare recomandat este de 20 de secunde; va fi indicat de aprinderea intermitentă a inelului luminos SmartRing.

Periuța pornește automat în modul selectat ultima oară. Pentru a schimba modul de periaj, apăsați succesiv, în timpul funcționării periuței, butonul schimbare moduri periaj (imaginea ④).

Pentru a reveni de la orice mod, la modul „Curățare zilnică” («Daily Clean»), țineți apăsat butonul schimbare moduri periaj (4).

Notă: Puteți seta/modifica funcționalitatea modurilor de periaj din setările aplicației Oral-B™ App.

## Capete pentru periuță

Oral-B oferă o gamă largă de capete pentru periuța electrică Oral-B.

Capetele de periaj cu mișcare **oscilație-rotatie**, rotative curăță cu mare precizie dinte cu dinte.



### Capătul de periaj Oral-B CrossAction

este cel mai avansat cap de periaj. Are peri înclinați care asigură o curățare de precizie.

Îndepărtează placa bacteriană.

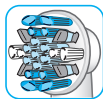

### Capătul de periaj Oral-B FlossAction

are peri micropulse care înlătură excelent placa bacteriană din zonele interdentare.



### Capătul de periaj Oral-B 3D White

prezintă o piesă specială pentru lustruirea dinților.

Atenție: copiii sub 12 ani inclusiv nu trebuie să folosească acest capăt de periaj Oral-B «3D White».



### Capătul de periaj Oral-B Sensitive

are peri delicați care curăță ușor dinții și gingiile.

Capătul de periaj **dinamic Tri-**

**Zone** poate fi folosit cu toate tehnicile de periaj obișnuite.

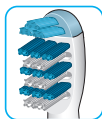

### Capătul de periaj Oral-B TriZone

are o acțiune de curățare triplă pentru îndepărtarea plăcii, chiar și dintre dinți.

Capetele de periaj Oral-B au peri albaștri INDICATOR®, ce permit monitorizarea momentului în care capătul trebuie înlocuit. Printr-un periaj complet, de 2 ori pe zi timp de 2 minute, culoarea albastră a perilor se va decolora aproximativ până la jumătate, într-o perioadă de 3 luni, indicând necesitatea înlocuirii capătului de periaj. Dacă perii se deteriorează înainte ca albastru să se decoloreze e posibil ca dvs. să aplicați prea multă presiune pe dinți și gingii.

Nu recomandăm utilizarea capetelor de periaj Oral-B «FlossAction» sau Oral-B «3D White» persoanelor cu aparate ortodontice. În acest caz se poate folosi capătul de periaj Oral-B «Ortho», conceput special pentru curățarea în jurul aparatelor dentare.

## Conectarea periuței la telefonul Smart (Smartphone)

Aplicația Oral-B™ App este disponibilă pentru dispozitive electronice mobile care au sisteme de operare iOS sau Android. Poate fi descărcată gratis de pe App Store<sup>(SM)</sup> sau Google Play™.

Aplicația Oral-B™ vă oferă posibilitatea de a urmări progresul periajului dvs și de a personaliza setările periuței (pentru a afla mai multe despre beneficii urmăriți instrucțiunile aplicației Oral-B™).

- Porniți aplicația Oral-B™. Aplicația Oral-B™ vă va ghida prin întreaga procedură de cuplare prin *Bluetooth*. Notă: Aplicația Oral-B™ este limitată dacă funcția *Bluetooth* este dezactivată pe telefonul dvs. (pentru instrucțiuni vă

rugăm să consultați manualul de utilizare a telefonului dvs.).

- Orice alte instrucțiuni vor apărea pe ecranul smartphone-ului.
- Dacă mânerul periuței electrice are activată tehnologia *Bluetooth* wireless, simbolul *Bluetooth* se va lumina pe ecranul indicator transmisie radio (7). Odata ce mânerul periuței electrice este conectat, inelul luminos SmartRing va lumina intermitent scurt.
- Păstrați-vă smartphone-ul în imediata apropiere (până în 5m distanță) când îl folosiți împreună cu periuța de dinți electrică. Asigurați-vă că smartphone-ul este poziționat în siguranță, într-un loc uscat.

Notă: smartphone-ul trebuie să permită versiunea *Bluetooth* 4.0 (sau mai avansată)/*Bluetooth* Smart pentru a se conecta la periuța electrică.

**Verificați pe [www.oralbappavailability.co.uk](http://www.oralbappavailability.co.uk) pentru a vă asigura ca aplicația Oral-B este disponibilă pentru țara dvs.**

## Recomandări privind curățarea

După periaj, clătiți capul de periaj sub jet de apă, cu periuța pornită. Apoi opriți periuța și scoateți capul de periaj. Curățați mânerul periuței și capul de periaj separat, sub jet de apă, și ștergeți-le înainte de a le reasambla. Deconectați încărcătorul de la priza electrică înainte de a-l curăța.

Suportul/compartimentele pentru capete periaj, inclusiv capacul său de protecție pot fi introduse în mașina de spălat de vase.

Curățați încărcătorul numai cu o cârpă umedă ( imaginea 6).

## Accesorii

### Support pentru smartphone

- Înainte de fiecare utilizare, asigurați-vă că suprafața oglinzii, a cupei de sucțiune (10d) și a clemelor de prindere (10a) este întotdeauna curată și uscată ( imaginea A1). Apăsăți ușor pe suportul pentru smartphone (10), centrat la nivelul nasului, pe oglindă. Apoi montați suportul apăsând cu grijă brațul de fixare (10b) spre oglindă, până se fixează ( imaginea A2).  
Notă: Fixați-l numai pe oglindă, pentru a asigura condiții sigure și corecte de folo-

sire. Numai pentru utilizare în baie. A nu se utiliza în automobile.

- Asigurați-vă întotdeauna că suportul pentru smartphone este montat în condiții de siguranță pe oglindă, înainte de a introduce smartphone-ul. Poziționați smartphone-ul (în poziție verticală) lateral între clemele de prindere (10a), împingând o clemă de prindere cu telefonul și glisând cealaltă clemă de prindere în lateral ( imaginea A2). Urmați aceeași procedură pentru a scoate telefonul.
- Ajustați la final poziția pentru a obține unghiul necesar, mișcând articulația sferică a suportului ( imaginea A3). Instrucțiunile pentru cel mai bun unghi vă vor fi furnizate prin intermediul aplicației.
- După ce ați terminat, scoateți telefonul din suport. Detașați suportul pentru smartphone prin culisarea brațului de fixare în poziție inversă și trăgând cu grijă clapeta ( imaginea A4 1./2.). Montați din nou suportul pentru smartphone la fiecare utilizare.
- Suportul pentru smartphone trebuie curățat numai cu o lavetă umedă. A se păstra într-un loc curat și uscat. Dacă nu este folosit, scoateți întotdeauna smartphone-ul din suport.

Notă: Lățimea smartphone-ului necesară pentru utilizare: minimum 58 mm, maximum 83 mm.

**Atenție:** Se pot desprinde părți mici, nu-l lăsați la îndemâna copiilor.

### Carcasă de încărcare de voiaj

- Pentru a încărca mânerul (5), poziționați-l pe pinul din carcasa de voiaj cu încărcare (11) și conectați-o la o priză, utilizând ștecherul adaptor suplimentar (12) furnizat.
- Lumina intermitentă (11a) a carcasei de voiaj cu încărcare indică faptul că mânerul se încarcă. După încărcarea completă a mânerului, lumina se stinge. O încărcare completă poate dura până la 12 ore ( imaginea B1).  
Notă: Puteți utiliza portul USB (11b) pentru a încărca un dispozitiv electric în timp ce carcasa de voiaj cu încărcare este conectată. Mânerul poate fi încărcat numai cu ștecherul adaptor (12)/(11c), nu și prin intermediul portului USB.
- Tăvița internă a carcasei de voiaj are un suport pentru smartphone încorporat

(11d), care poate susține smartphone-ul în timpul utilizării (imaginea B2). Înainte de utilizare, asigurați-vă că telefonul dumneavoastră se potrivește în cadru și rămâne stabil.

- Inserția detașabilă (11e) a carcasi de voiaj poate fi spălată în mașina de spălat vase (imaginea ⑤). Carcasa exterioară trebuie curățată numai cu o lavetă umedă. Asigurați-vă că componentele carcasi de voiaj sunt complet uscate înainte de reasamblare, iar periuța de dinți/capetele de periaj sunt uscate înainte de depozitarea în carcasa de voiaj.

Notă: Curățați imediat petele de pe suprafața carcasi de voiaj. Păstrați carcasa de voiaj într-un loc curat și uscat.

Aceste informații pot fi modificate fără o notificare prealabilă.

## Informații ecologice

Acest produs conține baterii reîncărcabile și/sau părți electrice reciclabile. Pentru protecția mediului, vă rugăm să nu aruncați produsul la gunoi la sfârșitul duratei de viață utilă a acestuia. Duceți produsul la punctele de colectare din țara dvs.



## Garanție

Oferim o garanție de 2 ani, începând cu data achiziționării produsului. În perioada de garanție, vom remedia gratuit orice defecțiuni ale aparatului, cauzate de defecte ale materialelor utilizate sau de greșeli de manoperă, fie prin repararea, fie prin înlocuirea întregului aparat, după cum vom considera de cuviință.

Această garanție este extinsă în orice țară unde acest produs este furnizat de Braun sau de un distribuitor autorizat al Braun.

Această garanție nu acoperă: daunele cauzate de utilizarea incorectă, uzajul obișnuit, cu referire specială la capetele de periaj și nici defectele care au un efect neglijabil asupra valorii sau funcționării aparatului.

Garanția expiră dacă aparatul suferă reparații efectuate de persoane neautorizate și dacă nu sunt folosite piese originale Braun. Acest produs este echipat cu un modul radio acceptat *Bluetooth* Smart. Eșecul stabilirii

conexiunii *Bluetooth* Smart cu un anumit telefon *SmartPhone* nu este acoperit de garanția produsului, exceptând situația în care modulul radio *Bluetooth* a acestui produs este defect.

Articolele *Bluetooth* sunt garantate de producătorii lor și nu de Oral-B. Oral-B nu va influența sau nu va recomanda nici un producător pentru aceste articole, și de aceea Oral-B nu își va asuma nici o răspundere pentru numărul de articole compatibile cu sistemele sale *Bluetooth*.

Oral-B își rezervă dreptul de a face, fără o notificare prealabilă, orice modificări tehnice sau schimbări ale sistemului de implementare a caracteristicilor produsului, ale interfeței și stucturii meniului, schimbări care sunt necesare pentru a asigura buna funcționare a sistemelor Oral-B.

Pentru a beneficia de service în timpul perioadei de garanție, aduceți sau trimiteți întreg dispozitivul, însoțit de chitanță, la un Centru Service Braun Oral-B autorizat.

## Informații importante despre modulul radio *Bluetooth*

Chiar dacă toate funcțiile indicate pe dispozitivul *Bluetooth* sunt susținute tehnic, Oral-B nu asigură o fiabilitate de 100% a conexiunii sau a unei funcționări constante.

Performanța operațiunii și fiabilitatea conexiunii sunt o consecință directă a fiecărui dispozitiv *Bluetooth*, a versiunii de software, cât și a sistemului de operare al tehnologiei *Bluetooth* și al regulilor de securitate implementate acestui dispozitiv de firma producătoare.

Oral-B aderă și implementează cu strictețe standardele *Bluetooth* pe baza cărora aplicațiile *Bluetooth* pot comunica și funcționa împreună cu periuțele Oral-B.

Cu toate acestea, dacă producătorul nu reușește implementarea acestui standard, compatibilitatea și funcțiile vor fi compromise, iar utilizatorul poate să aibă probleme cu funcționarea produsului. Vă rugăm să luați în considerare faptul că soft-ul tehnologiei *Bluetooth* poate afecta semnificativ compatibilitatea și funcționalitatea.

### 1) Garanție – excluderi și limitări

Această garanție limitată se aplică numai noilor produse fabricate de/pentru compania

Procter & Gamble, de entitățile afiliate sau filialele acesteia („P&G”), care pot fi identificate prin marca, denumirea comercială sau sigla Braun/Oral-B. Această garanție limitată nu se aplică niciunui produs non-P&G, inclusiv celor din categoria hardware și software. P&G nu poartă răspunderea pentru nicio daună sau pierdere a oricărui program, a oricărui date sau a altor informații stocate pe orice suport conținut în produs sau orice produs sau piesă componentă non-P&G care nu sunt acoperite de această garanție limitată. Recuperarea sau reinstalarea programelor, a datelor sau a altor informații nu este acoperită de această garanție limitată.

Această garanție limitată nu se aplică (i) daunelor cauzate prin accident, abuz, utilizare neadecvată, neglijență, aplicare defecțuoasă sau prin utilizarea unui produs non-P&G; (ii) daunelor cauzate prin servicii prestate de către orice altă entitate decât Braun sau într-o unitate de service neautorizată de Braun; (iii) unui produs sau unei piese componente care a fost modificată fără permisiunea scrisă a P&G și (iv) daunelor care decurg din utilizarea sau imposibilitatea de a utiliza cadrul/dispozitivul de susținere pentru smartphone, suportul de smartphone pentru oglindă sau carcasa Oral-B de încărcare pentru voiaj („Accesorii”).

## 2) Utilizarea suportului de smartphone

Accesorii Oral-B incluse în cutie au fost concepute pentru a vă oferi un mod convenabil de a poziționa smartphone-ul în timp ce utilizați aplicația Oral-B. Încercați orientări multiple ale smartphone-ului în suportul de smartphone Oral-B, înainte de utilizare, pentru a determina cea mai bună poziționare a acestuia în suport. Asigurați-vă că încercați acest lucru într-un mod care nu produce deteriorări ale smartphone-ului, în cazul în care acesta cade din cadru. A nu se utiliza în automobile.

## LIMITAREA RĂSPUNDERII

ÎN MĂSURA PERMISĂ DE LEGISLAȚIA APLICABILĂ, P&G, DISTRIBUTORII SAU FURNIZORII ACESTEIA NU VOR PURTA ÎN NICIUN CAZ RĂSPUNDEREA FAȚĂ DE DVS. SAU DE ORICE TERȚ PENTRU ORICE DAUNE DIRECTE, ÎNDIRECTE, INCIDENTALE, PE CALE DE CONSECINȚĂ, SPECIALE, EXEMPLARE SAU PUNITIVE, DE ORICE NATURĂ,

CARE DECURG DIN UTILIZAREA SAU IMPOSIBILITATEA UTILIZĂRII ACCESORIILOR ORAL-B, INCLUZÂND, FĂRĂ LIMITARE, VĂTĂMAREA UNOR PERSOANE, DAUNE ADUSE PROPRIETĂȚII, PIERDERI DE VALOARE ALE ORICĂROR PRODUSE DE PROVENIENȚĂ TERȚĂ CARE SUNT UTILIZATE ÎN CADRUL ACCESORIILOR ORAL-B SAU ÎMPREUNĂ CU ACESTEA, SAU PIERDEREA POSIBILITĂȚII DE UTILIZARE A ACCESORIILOR ORAL-B SAU A ORICĂROR PRODUSE DE PROVENIENȚĂ TERȚĂ CARE SUNT UTILIZATE ÎN CADRUL ACCESORIILOR ORAL-B SAU ÎMPREUNĂ CU ACESTEA, CHIAR DACĂ P&G A FOST ÎNȘTIINȚATĂ CU PRIVIRE LA POSIBILITATEA PRODUCERII UNOR ASTFEL DE DAUNE. FĂRĂ LIMITAREA PREVEDERILOR DE MAI SUS, ÎNȚELEGEȚI ȘI SUNTEȚI DE ACORD CĂ P&G NU POARTĂ NICIO RĂSPUNDERE PENTRU NICIUN FEL DE DAUNĂ SAU DISTRUGERE A DISPOZITIVELOR ELECTRONICE ALE CONSUMATORULUI SAU A ALTUI TIP DE PROPRIETATE PERSONALĂ, CARE SUNT INCLUSE ÎN ACCESORIILE ORAL-B SAU SE SITUEAZĂ ÎN AFARA ACESTORA, SAU PENTRU ORICE PIERDERE A DATELOR INCLUSE ÎN DISPOZITIVELOR MENȚIONATE. ORICE MĂSURĂ DE REMEDIERE ÎNȚREPRINSĂ ÎMPOTRIVA ORAL-B NU VA DEPĂȘI ÎN NICIUN CAZ PREȚUL EFECTIV PLĂTIT PENTRU ACHIZIȚIUNEA PRODUSULUI.

## Înlocuirea capetelor de periaj în perioada de garanție

Garanția va fi anulată dacă defectele mânerului sunt consecința folosirii unor capete care nu sunt originale.

Oral-B recomandă doar capetele originale Oral-B.

- Oral-B nu poate verifica calitatea capetelor care nu sunt originale. De aceea, nu putem garanta performanțele acestor capete, astfel cum au fost comunicate la momentul achiziționării periutei.
- Oral-B nu poate garanta potrivirea acestor capete cu mânerul original.
- Oral-B nu poate prevedea efectele pe termen lung ale acestor capete.

Toate capetele Oral-B prezintă logo Oral-B și întrunesc toate standardele de calitate Oral-B. Oral-B nu vinde capete sau alte piese sub niciun alt nume.

## Probleme și soluții

Problema	Cauza posibilă	Soluție
<b>APLICAȚIA</b>		
Mânerul nu funcționează (corespunzător) cu aplicația Oral-B™.	<ol style="list-style-type: none"> <li>1. Aplicația Oral-B™ nu este pornită.</li> <li>2. Interfața <i>Bluetooth</i> nu este activată pe SmartPhone.</li> <li>3. Transmisia radio este dezactivată pe mâner; ecranul indicator transmisie radio (<i>Bluetooth®</i>) (7) nu este pornit.</li> <li>4. Conexiunea la <i>Bluetooth</i> s-a oprit.</li> <li>5. SmartPhone-ul nu suportă varianta <i>Bluetooth</i> 4.0 (sau mai avansată)/<i>Bluetooth</i> Smart.</li> <li>6. Mânerul este fixat în încărcător.</li> </ol>	<ol style="list-style-type: none"> <li>1. Porniți aplicația Oral-B™.</li> <li>2. Activați interfața <i>Bluetooth</i> pe SmartPhone (urmați pașii descriși în manualul utilizatorului).</li> <li>3. Activați transmisia radio (<i>Bluetooth®</i>) prin apăsarea simultană a butonului pornire/oprire (3) și a butonului schimbare moduri periaj (4) timp de 2 secunde până când ecranul transmisiei radio (7) se pornește.</li> <li>4. Conectați mânerul și smart-phone-ul încă odată din setările aplicației. Păstrați-vă SmartPhone-ul în imediata apropiere când îl folosiți împreună cu mânerul periutei.</li> <li>5. SmartPhone-ul trebuie să permită versiunea <i>Bluetooth</i> 4.0 (sau mai avansată)/ <i>Bluetooth</i> Smart pentru a se conecta la mânerul periutei electrice.</li> <li>6. Transmisia radio (<i>Bluetooth®</i>) este dezactivată în timp ce mânerul este fixat în încărcător.</li> </ol>
Resetați la setările din fabricație	Este dorită funcționalitatea originală (de bază)	Țineți butonul pornire/oprire (3) apăsat timp de 10 secunde până când toate indicatoarele luminoase clipesc intermitent simultan.
<b>PERIUȚA DE DINȚI ELECTRICĂ</b>		
Mânerul nu funcționează (la prima utilizare).	<ol style="list-style-type: none"> <li>1. Mânerul nu a fost activat.</li> <li>2. Bateria are un nivel foarte scăzut de încărcare; indicator luminos stins.</li> </ol>	<ol style="list-style-type: none"> <li>1. Fixați mânerul în încărcătorul conectat la priză. În aproximativ 10 minute indicatorul încărcare (8) va lumina intermitent.</li> <li>2. Încărcați mânerul timp de cel puțin 30 minute.</li> </ol>

<p>Mânerul nu se conectează la SmartGuide.</p>	<ol style="list-style-type: none"> <li>1. Sincronizarea cu SmartGuide nu s-a realizat.</li> <li>2. Transmisia radio este dezactivată; ecranul transmisiei radio (7) este oprit.</li> <li>3. SmartGuide nu este compatibil cu mânerul periutei.</li> <li>4. SmartGuide este deja conectat la două mâner.</li> <li>5. Funcția este dezactivată în aplicație.</li> </ol>	<ol style="list-style-type: none"> <li>1. Sincronizați-vă mânerul(mâner-rele) (existent/e) (încă o dată) folosind setările SmartGuide din compartimentul bateriilor. Apăsăți butonul «h/min» timp de 2 secunde. Porniți mânerul pe care doriți să-l sincronizați. Apoi porniți cel de-al doilea mâner pe care doriți să-l sincronizați. Apăsăți butonul «h/min» sau «set» ca sa ieșiți din modul de sincronizare.</li> <li>2. Activați transmisia radio prin apăsarea simultană a butonului pornire/oprire (3) și a butonului schimbare moduri periaj (4) timp de 2 secunde până când ecranul transmisiei radio (7) se pornește.</li> <li>3. Mânerul nu se poate folosi cu SmartGuide-ul existent.</li> <li>4. Se poate sincroniza un total de numai 2 mâner. Schimbați mâner-rele din setările SmartGuide (vezi 1.)</li> <li>5. Este posibil ca în timpul utilizării funcțiilor special din aplicația Oral-B, transmisia către SmartGuide să se dezactiveze. Puteți deasemenea să (dez)activați orice comunicare cu SmartGuide din aplicație.</li> </ol>
<ol style="list-style-type: none"> <li>1. Sunete scurte / lumina intermitentă la fiecare 30 secunde sau după 2 minute.</li> <li>2. Mânerul nu generează niciun semnal de cronometrare.</li> </ol>	<ol style="list-style-type: none"> <li>1. Sunt activate setările «Professional» sau «2-Minute».</li> <li>2. Cronometrul a fost modificat/ dezactivat din aplicație.</li> </ol>	<ol style="list-style-type: none"> <li>1. Setăți-vă cronometrul pe modul «2-Minute» (sunete scurte/lumina intermitentă după 2 minute); sau setăți cronometrul pe modul «Professional » (sunete scurte/lumina intermitentă la fiecare 30 secunde). Urmați pașii descriși în secțiunea «Setarea cronometrului: »</li> <li>2. Utilizati aplicația ca sa schimbați setările cronometrului sau sa resetăți la setările din fabricație (vezi secțiunea Probleme și soluții din APLICAȚIE)</li> </ol>
<p>Mânerul nu se încarcă și luminează intermitent.</p>	<p>Temperatura mediului pentru încărcare nu se încadrează în intervalul corespunzător (<math>\leq 0^{\circ}\text{C}</math> și <math>\geq 60^{\circ}\text{C}</math>).</p>	<p>Temperatura recomandată pentru încărcare este cuprinsă între <math>5^{\circ}\text{C}</math> și <math>35^{\circ}\text{C}</math>.</p>

## Руководство по эксплуатации

Добро пожаловать в мир Oral-B!

Прежде чем пользоваться нашей зубной щеткой, пожалуйста, прочитайте инструкции и сохраните это руководство.

## ЭТО ВАЖНО

- Время от времени проверяйте весь продукт/провода/аксессуары на отсутствие повреждений. Поврежденная или не функционирующая деталь не должна дальше использоваться. При повреждении продукта, аксессуаров или проводов обратитесь в сервисный центр Oral-B. Не ремонтируйте продукт самостоятельно и не вносите в него изменений. Это может спровоцировать возгорание, удар электрическим током или иные повреждения.
- Не рекомендуется использовать детям до 3 лет. Дети и лица с ограниченными физическими, сенсорными или умственными способностями или недостаточным опытом могут использовать устройство после обучения безопасному его использованию и разъяснения возможных рисков.
- Чистка и обслуживание продукта не должны осуществляться детьми.

- Не давайте детям играть с устройством.
- Используйте продукт только по назначению, описанному в настоящем руководстве. Не используйте аксессуары, не рекомендованные производителем.

## ОСТОРОЖНО

- Если устройство уронили, насадка должна быть заменена до следующего использования даже при отсутствии видимых повреждений.
- Не допускайте контакта зарядного устройства, штепсельной вилки или дорожного футляра с водой и другими жидкостями, а также не размещайте их там, откуда они могут случайно упасть в раковину или ванну. Если эти устройства упали в воду, не доставайте их. Незамедлительно отключите их от сети.
- Не открывайте и не разбирайте устройство. Для переработки аккумулятора утилизируйте устройство целиком в соответствии с предписаниями по охране окружающей среды, действующими в вашей местности. Нарушение целостности рукоятки повредит устройство и приведет к прекращению гарантии.
- Отключая устройство от сети, держите за вилку, а не за шнур. Не касайтесь вилки мокрыми руками, это может вызвать поражение электрическим током.
- Если вы проходите лечение в связи с состоянием полости рта, проконсультируйтесь с лечащим врачом прежде, чем использовать устройство.
- Данная зубная щетка предназначена для индивидуального использования и не может быть использована многочисленными пациентами в стоматологической клинике или институте.
- Заменяйте щетку (насадку) каждые три месяца или чаще при сильном износе.
- Дорожный футляр с функцией зарядки снабжен специальным шнуром питания (smart plug) для подключения к сети, оснащенным встроенным источником

питания безопасного сверхнизкого напряжения. Не заменяйте и не разбирайте его составные части, это может вызвать поражение электрическим током. Используйте только шнур питания, поставившийся вместе с вашим устройством.

## Важные сведения

- Ваша зубная щетка Oral-B может подключаться к вашему смартфону (подробнее см. «Подключение зубной щетки к смартфону»).
- Чтобы избежать радиопомех и/или проблем совместимости, отключите радиопередатчик на рукоятке щетки (5), прежде чем использовать ее в местах, где имеются ограничения, таких как самолеты или специально отмеченные зоны в госпиталях.
- Для отключения радиопередатчика одновременно нажмите и удерживайте кнопку «on/off» (3) и кнопку переключения режима (4) в течение двух секунд, пока не погаснет дисплей радиопередачи (7). Выполните те же действия, чтобы снова включить передачу.
- Если вы используете кардиостимулятор, не подносите к нему включенную щетку ближе, чем на 15 сантиметров. Если вы ощущаете появление помех, незамедлительно отключите радиопередатчик в рукоятке.

## Описание и комплектность

- 1 Головка щетки
- 2 Smart Ring
- 3 Кнопка «on/off»
- 4 Кнопка переключения режима
- 5 Рукоятка
- 6 Дисплей режима чистки
- 7 Дисплей радиопередачи (беспроводная технология Bluetooth®)
- 8 Дисплей уровня заряда
- 9 Зарядное устройство (Базовое зарядное устройство и отсек для насадки с защитным кожухом)
- 10 Держатель для смартфона
- 10a Скобы держателя

- 10b Рычаг
- 10c Отрывной язычок
- 10d Присовка
- 11 Дорожный футляр с функцией зарядки (в зависимости от модели)
- 11a Световой индикатор зарядки
- 11b USB-разъем
- 11c Разъем для шнура питания
- 11d Внутренняя сторона крышки с подставкой для смартфона
- 11e Съёмный внутренний слой
- 12 Шнур питания (в зависимости от модели)

## Технические характеристики

Допустимое напряжение см. на нижней части зарядного устройства.  
Уровень шума: 68 дБ (А)

## Подключение и зарядка при первом использовании

Перед первым использованием щетки ненадолго поместите рукоятку (5) на подключенное к сети зарядное устройство (9) для активизации. Как только осветится дисплей уровня заряда (8), устройство готово к работе.

Примечание: Если батарея разряжена (дисплей уровня заряда не светится), зарядите устройство не менее 30 минут.

## Сведения о зарядке и использовании

Ваша зубная щетка имеет водонепроницаемую рукоять и разработана для безопасного использования в ванной.

- Чтобы зарядить щетку (5), поместите ее на включенное в сеть зарядное устройство (9). Уровень зарядки отображается на индикаторе заряда (8). Мигающий световой сигнал означает, что щетка заряжается (рис. ①); как только зарядка завершена, световой индикатор выключается. Полная подзарядка обычно занимает 15 часов, её хватает на период до 12 дней регулярного применения зубной щетки (дважды в день по две минуты) (рис. ①).  
Примечание: в случае полной разрядки устройства световой индикатор может не загораться первые 10 минут зарядки.



- При низком заряде аккумулятора на дисплее уровня заряда начинает мигать красный световой индикатор и снижается скорость мотора. При полной разрядке мотор остановится; для однократного использования потребуется заряжать устройство не менее 30 минут.
- Вы можете постоянно держать рукоятку на подключенном к сети зарядном устройстве, чтобы поддерживать полный заряд; устройство защищено от чрезмерной зарядки.  
Примечание: Для лучшего функционирования храните рукоятку щетки при комнатной температуре.  
**Внимание:** Не подвергайте рукоятку воздействию высоких температур выше 50 °C.

## Использование вашей зубной щетки

### Техника чистки зубов

Намотайте головку щетки и нанесите любую зубную пасту. Чтобы не допустить разбрызгивания, поднесите головку щетки к зубам, прежде чем нажать кнопку на рукоятке (рис. ②). Если вы используете одну насадку Oral-B с возвратно-вращательными движениями, медленно перемещайте ее от зуба к зубу, задерживаясь на поверхности каждого на несколько секунд. При использовании насадки Oral-B «TriZone» приложите щетинки щетки к зубам под небольшим углом к линии десен. Несильно нажмите и начните чистить движениями взад-вперед, как при работе с ручной зубной щеткой. Независимо от используемой насадки начинайте чистку с внешней стороны зубов, перейдите на внутреннюю сторону и затем очистите жевательные поверхности. Уделите одинаковое внимание всем четырем квадрантам ротовой полости. Вы можете также проконсультироваться со стоматологом или специалистом по гигиене полости рта по поводу наиболее подходящей вам техники.

В первые дни использования любой электрической зубной щетки ваши десны могут немного кровоточить. Обычно это явление прекращается через несколько

дней. Если кровоточивость десен сохраняется в течение двух недель, обратитесь к стоматологу или специалисту по гигиене полости рта. Если у вас высокая чувствительность зубов и/или десен, Oral-B рекомендует использовать режим «Sensitive» (возможно, в комбинации с насадкой Oral-B «Sensitive»).

### SmartRing

Ваша зубная щетка оснащена технологией SmartRing («умное кольцо»), функционал которой различен в зависимости от цвета светового сигнала:  
белый (по умолчанию) = индикатор работы и визуальный таймер (выберите другой цвет в настройках приложения Oral-B™)  
красный = индикатор датчика давления  
синий = индикатор подключения Bluetooth®

### Таймер

Вы можете выбрать режим «Профессиональный» или «Двухминутный»

Таймер «Двухминутный» включает длинный прерывистый звуковой сигнал и мигающую светоиндикацию SmartRing (2), когда истекают две минуты – рекомендованная специалистами продолжительность чистки зубов.

Таймер «Профессиональный» коротким прерывистым звуковым сигналом и мигающей светоиндикацией SmartRing (2) подает сигнал для перехода к следующему квадранту ротовой полости (рис. ③). Длинный прерывистый звуковой сигнал и мигающая светоиндикация свидетельствуют об окончании двухминутного периода чистки зубов в соответствии с рекомендациями специалистов.

Таймер напоминает прошедшее время даже при кратковременном отключении щетки в процессе использования. Обнуление таймера происходит при паузе дольше 30 секунд, коротком нажатии на кнопку выбора режима (4) во время паузы или помещении рукоятки щетки на зарядное устройство.

Примечание: При использовании специальных опций приложения Oral-B™ визуальный таймер может быть деактивирован.

## Настройка таймера:

По умолчанию в вашей щетке активирован таймер «Профессиональный». Чтобы изменить настройки, нажмите и удерживайте кнопку выбора режима (4) в течение 2 секунд. Выберите режим таймера кнопкой «on/off» (3). Подтвердите ваш выбор, нажав кнопку выбора режима.

- 2 световых сигнала – выбран режим «Двухминутный»
- 4 световых сигнала – выбран режим «Профессиональный»

Примечание: вы также можете установить/настроить таймер через приложение Oral-B™.

## Датчик давления

Если вы нажимаете щеткой на зубы слишком сильно, SmartRing (2) даст красный световой сигнал и скорость мотора уменьшится при работе в режиме «Daily Clean», «Pro Clean» или «Sensitive» (рис. ③). Периодически проверяйте действие датчика давления, осторожно надавливая на щетку во время использования.

## Режимы работы (в зависимости от модели)

Ваша зубная щетка предлагает различные режимы чистки зубов. Выбранный режим отражается на дисплее режима (6) на рукоятке щетки (кроме режима «Ежедневная чистка»):

- «**Ежедневная чистка**» – стандартный режим для ежедневного ухода за полостью рта
- «**Профессиональная чистка**» – для ощущения необычной чистоты (большая частота движений)
- «**Деликатная чистка**» – мягкая, но тщательная очистка чувствительных областей
- «**3D White**» – полировка для периодического или ежедневного применения
- «**Уход за деснами**» – мягкий массаж десен
- «**Гигиена языка**» – очистка языка для периодического или ежедневного применения

Для работы в режиме «Гигиена языка» мы рекомендуем использовать насадку «Sensitive». Чистить язык вы можете с

применением зубной пасты или без. Почистите всю поверхность языка мягкими систематическими движениями. Рекомендуемое время – 20 секунд, его окончание отмечается мигающим световым сигналом SmartRing.

Ваша зубная щетка автоматически начинает работу в последнем выбранном режиме. Чтобы переключиться на другой режим, последовательно нажимайте кнопку выбора режима во время использования щетки (рис. ④). Чтобы вернуться в режим «Ежедневная чистка» из любого другого, нажмите и удерживайте кнопку выбора режима (4).

Примечание: вы также можете выбрать/настроить режим через приложение Oral-B™.

## Сменные насадки

Oral-B предлагает вам разнообразный выбор сменных насадок, подходящих к вашей рукоятке Oral-B.

Наши **насадки с возвратно-вращательными движениями** используются для точной очистки каждого зуба.



### Насадка Oral-B CrossAction

Самая продвинутая из наших насадок. Срезанные под углом щетинки для точной чистки. Снимает и устраняет зубной налет.

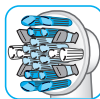

### Насадка Oral-B FlossAction

Микропульсирующие щетинки позволяют добиться эффективного удаления налета в пространстве между зубами



### Насадка Oral-B 3D White

Специальный полировочный колпачок для естественного отбеливания зубов. Не подходит для использования детьми до 12 лет.



### Насадка Oral-B Sensitive

Экстремально мягкая структура щетинок бережно воздействует на зубы и десны.

Наша **динамичная насадка TriZone** может использоваться при любой технике чистки зубов.

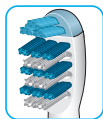

**Насадка Oral-B TriZone**  
чистка зубов в трех зонах для эффективного удаления налета, в том числе между зубами.

Насадки Oral-B оснащены светло-голубыми щетинками INDICATOR®, позволяющими вам отслеживать необходимость замены насадки. При тщательной чистке зубов дважды в день в течение двух минут щетинки выцветают наполовину приблизительно за три месяца, демонстрируя необходимость смены насадки. Если щетинки обтрепались до того, как цвет побледнел, возможно, вы слишком сильно нажимаете на щетку при чистке.

Мы не рекомендуем использовать насадки Oral-B «FlossAction» и Oral-B «3D White», если вы носите брекеты. Для очистки зубов вокруг скоб и брекет-систем специально разработана щетка-насадка Oral-B «Ortho».

## Подключение зубной щетки к смартфону

Приложение Oral-BTM доступно для мобильных устройств с операционной системой iOS или Android. Его можно загрузить из App Store<sup>(SM)</sup> или Google Play<sup>TM</sup>.

Приложение Oral-BTM позволяет вам отслеживать прогресс в чистке зубов и создавать индивидуальные настройки щетки (другие преимущества см. в инструкции к Приложению Oral-B<sup>TM</sup>).

- Запустите Приложение Oral-B<sup>TM</sup>. Приложение поможет вам настроить соединение по *Bluetooth*.
- Примечание: функционал Приложения Oral-B<sup>TM</sup> ограничен, если в вашем смартфоне отключена технология беспроводного соединения по *Bluetooth* (инструкции по его подключению см. в руководстве по использованию смартфона)
- Все инструкции по использованию приложения будут отображаться в вашем смартфоне.

- Если на рукоятке щетки активирована технология беспроводного соединения *Bluetooth*, загорится символ *Bluetooth* на дисплее радиопередачи (7). После установки соединения SmartRing (2) мигнет один раз.
- Используйте щетку, держите смартфон поблизости (до 5 м). Убедитесь, что он надежно размещен в сухом месте.

Примечание: для установки соединения с зубной щеткой ваш смартфон должен располагать версией *Bluetooth* 4.0 (или более высокой)/*Bluetooth* Smart.

**О доступности Приложения Oral-B<sup>TM</sup> в различных странах см. [www.oralbappavailability.co.uk](http://www.oralbappavailability.co.uk).**

## Рекомендации по уходу за щеткой

После чистки зубов промойте насадку под проточной водой при включенной рукоятке. Выключите и снимите насадку. Вымойте рукоятку и насадку по отдельности, вытрите насухо, прежде чем снова собрать. Отключайте зарядное устройство от сети перед его очисткой. Отсек для насадок и защитный колпачок можно мыть в посудомоечной машине. Зарядное устройство протирается влажной тканью (рис. ⑤).

## Аксессуары

### Держатель для смартфона

- Перед каждым использованием убедитесь, что зеркало, поверхность присоски (10d) и скобы держателя (10a) чистые и сухие (рис. A1). Аккуратно прижмите держатель смартфона (10) к центру зеркала на уровне носа. Осторожно нажмите на рычаг (10b), чтобы прикрепить держатель к зеркалу (рис. A2). Примечание: в целях правильного и безопасного использования не прикрепляйте держатель к другим поверхностям, кроме зеркала. Только для использования в ванной комнате. Не используйте в автомобиле.
- Убедитесь, что держатель надежно укреплен на зеркале, прежде чем поместить на него смартфон. Поместите

смартфон в вертикальном положении между скобами держателя (10а), нажимая поочередно на одну из скоб и отодвигая вторую в сторону (рис. А2). Чтобы извлечь смартфон, повторите процедуру.

- Установите смартфон под нужным углом, поворачивая шаровое соединение держателя (рис. А3). Приложение подскажет вам, как подобрать правильный угол.
- После завершения чистки зубов извлеките смартфон из держателя. Чтобы снять держатель, отщелкните рычаг и осторожно потяните за язычок (рис. А4 1./2). При каждом использовании заново укрепляйте держатель на зеркале.
- Держатель для смартфона очищается только влажной тканью. Храните держатель в чистом и сухом месте. Не оставляйте смартфон в держателе после использования.

Примечание: Необходимая ширина смартфона: не менее 58 мм, не более 83 мм.

**Осторожно:** Могут быть отломаны мелкие детали, не давайте детям.

### Дорожный футляр с функцией зарядки

- Чтобы зарядить рукоятку зубной щетки (5), поместите ее на выступ дорожного футляра (11) и подключите к электросети при помощи дополнительного шнура питания (12).
- Мигающий световой индикатор (11а) дорожного футляра свидетельствует о том, что идет зарядка. По достижении полной зарядки индикатор отключается. Полная зарядка занимает до 12 часов (рис. В1).

Примечание: Когда дорожный футляр подключен к сети, вы можете использовать USB-порт (11b) для зарядки любого другого электронного устройства. Зубная щетка может заряжаться только через шнур питания (12)/(11с), но не через USB-порт.

- Блок внутренней подсветки дорожного футляра располагает встроенным держателем (11d), на котором вы можете разместить смартфон во время использования щетки (рис. В2). Перед использованием убедитесь, что смартфон соответствует размерам подставки и надежно закреплен.

- Съёмный внутренний слой (11е) дорожного футляра можно мыть в посудомоечной машине (рис. ⑤). Внешний модуль очищается влажной тканью. Убедитесь, что его детали полностью сухи перед сборкой и что зубная щетка/насадка сухие, прежде чем поместить их в модуль.

Примечание: Немедленно удаляйте пятна с поверхности модуля. Храните модуль в чистом и сухом месте.

В данную инструкцию могут быть внесены изменения без предварительного уведомления.

## Охрана окружающей среды

Продукт включает аккумуляторные батареи и/или перерабатываемые электрические отходы. В интересах охраны окружающей среды не выкидывайте его в бытовой мусор, а сдавайте в пункты сбора электрических отходов, имеющиеся в вашей стране



## Гарантийные обязательства

Мы предоставляем двухлетнюю гарантию на продукт, начиная со дня покупки. В течение гарантийного периода мы обязуемся безвозмездно устранять любые дефекты продукта, возникшие в результате недостатков материалов или сборки, посредством ремонта или замены устройства по нашему выбору.

Настоящая гарантия распространяется на все государства, в которые устройство поставляется компанией Braun или назначенным ею дистрибьютором. Гарантия не покрывает повреждений, возникших в результате неправильного использования или нормального износа продукта, особенно в том, что касается насадок, а также дефектов, оказывающих незначительное влияние на работу устройства.

Продукт снимается с гарантии, если ремонт осуществлялся не уполномочен-

ными на это лицами или использовались не оригинальные запасные части Braun.

Устройство оснащено одобренным модулем радиосвязи *Bluetooth Smart*. Невозможность установить соединение *Bluetooth Smart* с отдельными моделями смартфонов не покрывается гарантией, если модуль *Bluetooth*-радиосвязи устройства не поврежден.

Гарантия на устройства *Bluetooth* предоставляется производителями таких устройств, а не Oral-B. Oral-B не оказывает какого-либо влияния и не дает рекомендаций производителям таких устройств и, следовательно, не несет ответственности за число устройств, совместимых с нашими системами *Bluetooth*.

Oral-B сохраняет за собой право без предварительного уведомления вносить какие-либо технологические модификации или изменения в реализацию системы отдельных элементов устройства, его интерфейс или структуру меню, которые посчитает необходимыми для должного функционирования этих систем.

Для осуществления гарантийного обслуживания передайте или направьте устройство в полной комплектации и с приложением товарного чека в авторизованный Центр обслуживания потребителей Oral-B Braun.

## **Информация**

### **Модуль радиосвязи *Bluetooth*®**

Несмотря на то, что Oral-B поддерживает все обозначенные функции устройства *Bluetooth*, мы не можем гарантировать 100% надежность подключения и работы радиосвязи.

Эффективность работы и надежность подключения напрямую зависят от характеристик каждого конкретного устройства *Bluetooth*, версии программного обеспечения, установленной на устройстве *Bluetooth* операционной системы и норм безопасности, установленных компаний-производителем. Oral-B строго придерживается стандарта *Bluetooth*, согласно которому устройства *Bluetooth* могут подключаться и функционировать во взаимодействии с зубными щетками Oral-B.

Однако, если производитель устройства не соблюдает этот стандарт, это может повлиять на совместимость и работу устройств *Bluetooth* и спровоцировать сложности для пользователя. Просьба учитывать, что установленное на устройстве *Bluetooth* программное обеспечение может существенно влиять на возможности подключения и качество работы.

## **1) Гарантия – исключения и ограничения**

Ограниченная гарантия распространяется только на новые продукты, произведенные компанией The Procter & Gamble Company («P&G»), ее филиалами и дочерними компаниями («P&G») либо для них и отмеченные торговой маркой, товарным знаком или логотипом Braun / Oral-B. Ограниченная гарантия не распространяется на товары, не относящиеся к P&G, в том числе аппаратное и программное обеспечение. P&G не несет ответственности за повреждение либо утрату программ, данных и других сведений, хранившихся на любых носителях, встроенных в продукт, либо любого продукта или детали, не произведенные P&G или для нее и не подпадающих под ограниченную гарантию.

Настоящая ограниченная гарантия не распространяется на (i) повреждения, вызванные несчастным случаем, нарушением установленных правил эксплуатации, небрежным или неправильным использованием или применением устройства, а также повреждения продуктов, не произведенных P&G или для нее; (ii) повреждения, вызванные сервисным обслуживанием, осуществленным иными лицами, кроме Braun и авторизованных Braun сервисных центров; (iii) продукты и запасные части, модифицированные без письменного разрешения P&G и (iv) повреждения, вызванные использованием или невозможностью использования поставки для смартфона Oral-B, держателя для смартфона или дорожного футляра («Аксессуары»).

## **2) Использование держателя для смартфона**

Входящие в комплект аксессуары Oral-B позволяют вам удобно разместить ваш

смартфон при использовании приложения Oral-V. Перед первым использованием опробуйте различные положения смартфона в держателе Oral-V и выберите наилучшее. Убедитесь, что смартфон не упадет и не разобьется. Не используйте аксессуар в автомобиле.

**ОГРАНИЧЕНИЕ ОТВЕТСТВЕННОСТИ В ПРЕДЕЛАХ, ДОПУСТИМЫХ СОГЛАСНО ДЕЙСТВУЮЩЕМУ ЗАКОНОДАТЕЛЬСТВУ, НИ В КАКОМ СЛУЧАЕ P&G, ЕЕ ДИСТРИБЬЮТОРЫ И ПОСТАВЩИКИ НЕ НЕСУТ ОТВЕТСТВЕННОСТИ ПЕРЕД ВАМИ ЛИБО ТРЕТЬЕЙ СТОРОНОЙ ЗА ЛЮБОГО РОДА ПРЯМЫЕ, НЕПРЯМЫЕ, КОСВЕННЫЕ, ПОБОЧНЫЕ, ФАКТИЧЕСКИЕ, ШТРАФНЫЕ УБЫТКИ ЛЮБОЙ ПРИРОДЫ, ВОЗНИКАЮЩИЕ В РЕЗУЛЬТАТЕ ИСПОЛЬЗОВАНИЯ ЛИБО НЕВОЗМОЖНОСТИ ИСПОЛЬЗОВАНИЯ АКСЕССУАРОВ ORAL-V, В ТОМ ЧИСЛЕ, БЕЗ ОГРАНИЧЕНИЯ, РАНЕНИЯ ЛЮДЕЙ, УЩЕРБА, НАНЕСЕННОГО ИМУЩЕСТВУ, ОБЕСЦЕНИВАНИЕ ПРОДУКТОВ СТОРОННЕГО ПРОИЗВОДИТЕЛЯ, ИСПОЛЬЗУЕМЫХ В ИЛИ СОВМЕСТНО С АКСЕССУАРАМИ ORAL-V, УТРАТУ ЭКСПЛУАТАЦИОННЫХ КАЧЕСТВ АКСЕССУАРАМИ ORAL-V ИЛИ ПРОДУКТАМИ СТОРОННЕГО ПРОИЗВОДИТЕЛЯ, ИСПОЛЬЗУЕМЫМИ В ИЛИ СОВМЕСТНО С АКСЕССУАРАМИ ORAL-V, В ТОМ ЧИСЛЕ В СЛУЧАЕ ПРЕДУВЕДОМЛЕНИЯ P&G О ВОЗМОЖНОСТИ ТАКОГО ИСХОДА. БЕЗ УЩЕРБА ВЫШЕИЗЛОЖЕННОМУ ВЫ ПОНИМАЕТЕ И ПРИЗНАЕТЕ, ЧТО P&G НЕ НЕСЕТ КАКОЙ-ЛИБО ОТВЕТСТВЕННОСТИ ЗА УЩЕРБ ИЛИ РАЗРУШЕНИЕ ЛЮБЫХ БЫТОВЫХ ЭЛЕКТРОННЫХ УСТРОЙСТВ ИЛИ ИМУЩЕСТВА ТРЕТЬИХ ЛИЦ, СОДЕРЖАЩИХСЯ В ИЛИ ИСПОЛЬЗУЕМЫХ СОВМЕСТНО С АКСЕССУАРАМИ ORAL-V, А ТАКЖЕ ЗА УТЕРЮ ДАННЫХ, СОДЕРЖАВШИХСЯ В УПОМЯНУТЫХ УСТРОЙСТВАХ. НИ В КАКОМ СЛУЧАЕ ДЕНЕЖНОЕ ВОЗМЕЩЕНИЕ СО СТОРОНЫ ORAL-V НЕ МОЖЕТ ПРЕВЫШАТЬ ФАКТИЧЕСКУЮ СТОИМОСТЬ ПРОДУКТА, УПЛАЧЕННУЮ ПРИ ЕГО ПРИОБРЕТЕНИИ.**

## **Гарантия на сменные насадки**

Устройство снимается с гарантии Oral-V, если повреждение электрической перезаряжаемой рукоятки устройства произошло в результате использования сменных насадок другого производителя.

Oral-V не рекомендует использование сменных насадок других производителей.

- Oral-V не может контролировать качество таких насадок и, следовательно, гарантировать качественную чистку зубов при их применении, о чем уведомляет при первоначальной покупке электрической перезаряжаемой рукоятки.
- Oral-V не может гарантировать сочетаемость рукоятки Oral-V со сменными насадками других производителей.
- Oral-V не может прогнозировать долгосрочное влияние использования сменных насадок других производителей на степень износа рукоятки.

Все сменные насадки Oral-V имеют соответствующий логотип и отвечают высоким стандартам качества Oral-V. Oral-V не продает сменные насадки или запасные части рукоятки под другими торговыми наименованиями.

## Устранение неисправностей

Проблема	Возможная причина	Способ устранения
<b>Приложение</b>		
Щетка не работает (работает не должным образом) с приложением Oral-B™	<ol style="list-style-type: none"> <li>1. Приложение Oral-B™ выключено.</li> <li>2. На смартфоне не активирован интерфейс <i>Bluetooth</i>.</li> <li>3. На щетке отключен радиопередатчик; выключен дисплей радиопередачи (7).</li> <li>4. Разорвано соединение <i>Bluetooth</i> между смартфоном и щеткой.</li> <li>5. Ваш смартфон не поддерживает <i>Bluetooth</i> 4.0 (и более высокие версии)/<i>Bluetooth</i> Smart.</li> <li>6. Рукоятка щетки находится на зарядке.</li> </ol>	<ol style="list-style-type: none"> <li>1. Включите приложение Oral-B™</li> <li>2. 2. Активируйте интерфейс <i>Bluetooth</i> на смартфоне (см. описание в инструкции к смартфону).</li> <li>3. Активируйте радиопередачу, нажав одновременно кнопку on/off (3) и кнопку переключения режима (4) на 2 секунды, пока не включится дисплей радиопередачи (7).</li> <li>4. Еще раз установите соединение между рукояткой и смартфоном через настройки приложения. Держите смартфон максимально близко к рукоятке во время использования.</li> <li>5. Ваш смартфон должен поддерживать <i>Bluetooth</i> 4.0 (или выше)/ <i>Bluetooth</i> Smart для установления связи.</li> <li>6. Радиопередача прекращается, когда рукоятка помещается на подключенное к сети зарядное устройство.</li> </ol>
Обнуление настроек до фабричных	Необходим исходный функционал.	Нажмите и держите кнопку on/off (3) в течение 10 секунд, пока все световые индикаторы не загорятся дважды одновременно.
<b>ЗУБНАЯ ЩЕТКА</b>		
Щетка не работает (при первом использовании)	<ol style="list-style-type: none"> <li>1. Рукоятка не активирована.</li> <li>2. Низкий уровень заряда аккумулятора; нет световой индикации</li> </ol>	<ol style="list-style-type: none"> <li>1. Ненадолго поместите рукоятку на зарядное устройство. Это может занять до 10 минут - пока индикатор заряда (8) не начнет мигать.</li> <li>2. Заряжайте минимум полчаса.</li> </ol>

<p>Щетка не работает при наличии SmartGuide.</p>	<ol style="list-style-type: none"> <li>1. Неуспешная синхронизация со SmartGuide.</li> <li>2. Отключен радиопередатчик; выключен дисплей радиопередачи (7).</li> <li>3. SmartGuide не совместим со щеткой.</li> <li>4. Одновременно две щетки ассоциируются со SmartGuide.</li> <li>5. Функция подключена через приложение Oral-B™.</li> </ol>	<ol style="list-style-type: none"> <li>1. Синхронизируйте (имеющиеся) щетки (снова) с помощью настроек SmartGuide в разделе «Заряд батареи» в SmartGuide: удерживайте «h/min» («ч/мин») в течение 3 секунд. Включите щетку, которую вы хотите синхронизировать. Затем включите вторую щетку, которую вы хотите синхронизировать. Нажмите «h/min» («ч/мин») или «set» («установить»), чтобы выйти из режима синхронизации.</li> <li>2. Активируйте радиопередачу одновременным нажатием кнопок on/off(вкл/выкл) (3) и кнопки переключения режима (4) и их удержанием в течение 2 секунд до момента включения дисплея радиопередачи.</li> <li>3. Щетку нельзя использовать с подключенным SmartGuide.</li> <li>4. Вы можете синхронизировать всего 2 щетки. Меняйте щетки с помощью настроек SmartGuide (см. 1)</li> <li>5. Во время использования специальных функций приложения, передача на SmartGuide может быть деактивирована. Вы также можете (де)активировать любую связь SmartGuide с помощью приложения.</li> </ol>
<ol style="list-style-type: none"> <li>1. Короткий прерывистый звуковой сигнал/мигающий световой индикатор каждые 30 секунд или после двух минут использования щетки.</li> <li>2. Не работает таймер.</li> </ol>	<ol style="list-style-type: none"> <li>1. Активирован «Профессиональный» или «Двухминутный» таймер.</li> <li>2. Таймер был модифицирован/отключен через приложение Oral-B™.</li> </ol>	<ol style="list-style-type: none"> <li>1. Установите «Двухминутный» таймер (прерывистый звук/мигающий световой индикатор через 2 минуты); или установите «Профессиональный» таймер (прерывистый звук /мигающий световой индикатор каждые 30 секунд). Действуйте согласно «Установке таймера».</li> <li>2. Используйте приложение для изменения настроек таймера или осуществите сброс настроек до заводских установок (см. Возможные проблемы в приложении).</li> </ol>
<p>Щетка не заряжается.</p>	<p>Температура окружающей среды не соответствует диапазону, подходящему для зарядки (ниже 0 °C или выше 60 °C).</p>	<p>Рекомендуемая температура окружающей среды для зарядки аккумулятора от 5 °C до 35 °C.</p>



## **Произведено в Германии**

### **Год изготовления**

Как определить год изготовления продукта? Взгляните на 3- или 4-значный цифровой код на корпусе устройства. Первая цифра кода соответствует последней цифре года производства. Следующие две цифры – номеру календарной недели. Например: код «234» означает, что продукт был произведен в 34 неделю 2012 года.

Произведено в Германии для Braun GmbH, Frankfurter Strasse 145, 61476 Kronberg, Germany/Браун ГмБХ, Франкфуртер штрассе 145, 61476 Кронберг, Германия

### **RU** Импортер/Служба потребителей:

ООО «Проктер энд Гэмбл Дистрибьюторская Компания», Россия, 125171, Москва, Ленинградское шоссе, 16А, стр.2. Тел. 8-800-200-20-20

### **BY** Поставщики в Республику Беларусь:

ООО «Электросервис и Ко», Беларусь, 220012, г. Минск, ул. Чернышевского, 10А, к. 412А3., ИООО „АЛИДИ-Вест“, 220140, Беларусь, г. Минск, ул. Домбровская,9, оф. 7.3.1.

Гарантийный срок/Срок службы 2 года



Электрическая зубная щетка Braun тип 3765 с зарядным устройством тип 3757, с портативным зарядным устройством тип 3760 и сетевым блоком питания тип 492-5214

220-240 Вольт, 50-60 Герц, 0.9 Ватт

### Ласкаво просимо у світ Oral-B!

Перш ніж користуватися нашою зубною щіткою, будь ласка, прочитайте інструкцію і збережіть це керівництво

## ЦЕ ВАЖЛИВО

- Час від часу перевіряйте весь продукт/ шнури / аксесуари на відсутність ушкоджень. Пошкоджена або не функціонуюча деталь не повинна далі використовуватися. При ушкодженні продукту, аксесуарів або шнурів зверніться в сервісний центр Oral-B. Не ремонтуйте продукт самостійно і не вносьте в нього змін. Це може спровокувати займання, удар електричним струмом або інші ушкодження.
- Не рекомендується використовувати дітям до 3 років. Діти та особи з обмеженими фізичними, сенсорними або розумовими здібностями або недостатнім досвідом можуть використовувати пристрій після навчання безпечному його використанню і роз'яснення можливих ризиків.
- Чищення й обслуговування продукту не повинні здійснюватися дітьми.
- Не давайте дітям грати з пристроєм.
- Використовуйте продукт тільки за призначенням,

описаним в цьому керівництві. Не використовуйте аксесуари, не рекомендовані виробником.

## ОБЕРЕЖНО

- Якщо пристрій упустили, насадка має бути замінена до наступного використання навіть при відсутності видимих ушкоджень.
- Не допускайте контакту зарядного пристрою, штепсельної вилки або дорожнього зарядного футляру з водою та іншою рідиною, а також не розміщуйте їх там, звідки вони можуть випадково впасти в раковину або ванну. Якщо ці пристрої упали в воду, не діставайте їх. негайно відключіть їх від мережі.
- Не відкривайте і не розбирайте пристрій. Для переробки акумулятора утилізуйте пристрій цілком відповідно до приписів з охорони довкілля, що діють у вашій місцевості. Порушення цілісності рукоятки пошкодить пристрій і приведе до припинення гарантії.
- Відключаючи пристрій від мережі, тримайте за вилку, а не за шнур. Не торкайтеся вилки мокрими руками, це може викликати ураження електричним струмом.
- Якщо ви проходите лікування у зв'язку із станом порожнини рота, проконсультуйтеся з лікарем перш, ніж використовувати пристрій.
- Ця зубна щітка призначена для індивідуального використання і не може бути використана численними пацієнтами в стоматологічній клініці або інституті.
- Замініюйте щітку (насадку) кожні три місяці або частіше при сильному зносі.
- Дорожній футляр для зарядки забезпечений спеціальним шнуром живлення (smart plug) для підключення до мережі, оснащеним вбудованим джерелом живлення безпечної наднизької напруги. Не замінюйте і не розбирайте його складові частини, це може викликати ураження електричним струмом. Використовуйте тільки шнур живлення, що поставлявся разом з вашим пристроєм.

## Важливі відомості

- Ваша зубна щітка Oral-B може підключатися до вашого смартфона (детальніше див. «Підключення зубної щітки до смартфона»).
- Щоб уникнути радіоперешкод і/або проблем сумісності, відключіть радіопередавач на рукоятці щітки (5), перш ніж використовувати її в місцях, де є обмеження, таких як літаки або спеціально відмічені зони в госпітальях.
- Для відключення радіопередавача одночасно натисніть і утримуйте кнопку «on/off» (3) і кнопку перемикання режиму (4) впродовж двох секунд, поки не згасне дисплей радіопередачі (7). Виконуйте ті ж дії, щоб знову увімкнути передачу.
- Якщо ви використовуєте кардіостимулятор, не підносьте до нього увімкнену щітку ближче, ніж на 15 сантиметрів. Якщо ви відчуваєте появу перешкод, негайно відключіть радіопередавач в рукоятці.

## Опис та комплектність

- 1 Голівка щітки
- 2 Smart Ring
- 3 Кнопка «on/off»
- 4 Кнопка перемикання режиму чищення
- 5 Рукоятка
- 6 Дисплей режиму чищення
- 7 Дисплей радіопередачі (бездротова технологія Bluetooth®)
- 8 Дисплей рівня заряду
- 9 Зарядний пристрій (базовий зарядний пристрій та відсік для насадки з захисною кришкою)
- 10 Тримач для смартфона
- 10a Скоби тримача
- 10b Важіль
- 10c Відривний язичок
- 10d Присоска
- 11 Дорожній футляр із функцією зарядки (залежно від моделі)
- 11a Світловий індикатор заряджання
- 11b USB-роз'єм
- 11c Роз'єм для шнура живлення
- 11d Внутрішня сторона кришки з підставкою для смартфона

- 11e Внутрішній шар, що знімається.
- 12 Шнур живлення (залежно від моделі)

### Технічні характеристики

Допустиму напругу див. на нижній частині зарядного пристрою.

Рівень шуму: 68 дБ (А)

## Підключення та зарядка при першому використанні

Перед першим використанням щітки ненадовго помістіть рукоятку (5) на підключений до мережі зарядний пристрій (9) для активації. Як тільки освітлиться дисплей рівня заряду (8), пристрій готовий до роботи.

Примітка: Якщо акумулятор розряджений (дисплей рівня заряду не світиться), заряджайте пристрій не менше 30 хвилин.

### Відомості про зарядку і використання

Ваша зубна щітка має водонепроникну рукоятку і розроблена для безпечного використання у ванні.

- Щоб зарядити щітку (5), поставте її на включений у мережу зарядний пристрій (9). Рівень зарядки відображається на індикаторі заряду (8). Миготливий світловий сигнал означає, що щітка заряджається (мал. ①); як тільки заряджання завершено, світловий індикатор вимикається. Повне заряджання зазвичай займає 15 годин, його вистачає на період до 12 днів регулярного застосування зубної щітки (двічі на день по дві хвилини) (мал. ②).
- Примітка: у разі повного розрядження пристрою світловий індикатор може не засвічуватися перші 10 хвилин заряджання.
- При низькому заряді акумулятора на дисплеї рівня заряду починає блимати червоний світловий індикатор і знижується швидкість мотора. При повній розрядці мотор зупиниться; для одноразового використання потрібно буде заряджати пристрій не менше 30 хвилин.
- Ви можете постійно тримати рукоятку на підключеному до мережі зарядному пристрої, щоб підтримувати повний заряд; пристрій захищений від надмірної зарядки.

Примітка: Для кращого функціонування зберігайте рукоятку щітки при кімнатній температурі.

**Увага:** Не піддавайте рукоятку дії високих температур вище 50 °C.

## Використання вашої зубної щітки

### Техніка чистення зубів

Намочіть голівку щітки і нанесіть будь-яку зубну пасту. Щоб не допустити розбризкування, піднесіть голівку щітки до зубів, перш ніж натиснути кнопку на рукоятці (мал. ②). Якщо ви використовуєте одну з насадок Oral-B зі зворотньо-обертальними рухами, повільно переміщайте її від зуба до зуба, затримуючись на поверхні кожного на декілька секунд. При використанні насадки Oral-B «TriZone» прикладіть щетинки щітки до зубів під невеликим кутом до лінії ясен. Несильно натисніть і почніть чистити рухами назад-вперед, як при роботі з ручною зубною щіткою. Незалежно від використовуваної насадки розпочинайте чистення із зовнішньої сторони зубів, перейдіть на внутрішню сторону і потім очистіть жувальні поверхні. Придільте однакову увагу всім чотирьом квадрантам ротової порожнини. Ви можете також проконсультуватися із стоматологом або фахівцем з гігієни порожнини рота з приводу найбільш відповідної вам техніки.

У перші дні використання будь-якої електричної зубної щітки ваші ясна можуть трохи кровоточити. Звичайно це явище припиняється через кілька днів. Якщо кровоточить ясен зберігається протягом двох тижнів, зверніться до стоматолога чи фахівця з гігієни порожнини рота. Якщо у вас висока чутливість зубів і /або ясен, Oral-B рекомендує використовувати режим «Sensitive» (можливо, в комбінації з насадкою Oral-B «Sensitive»).

### SmartRing

Ваша зубна щітка оснащена технологією SmartRing («розумне кільце»), функціонал якої різний в залежності від кольору світлового сигналу:

білий (за замовчуванням) – індикатор роботи і візуальний таймер (виберіть

інший колір в налаштуваннях програми Oral-B™)  
червоний – індикатор датчика тиску  
синій – індикатор підключення Bluetooth®

### Таймер

Ви можете вибрати режим «Професійний» або «Двохвилинний»

Таймер «Двохвилинний» включає довгий переривчастий звуковий сигнал і блимаючу світлову індикацію SmartRing (2), коли закінчуються дві хвилини – рекомендована фахівцями тривалість чистення зубів.

Таймер «Професійний» коротким переривчастим звуковим сигналом і світловою індикацією, що блимає SmartRing (2) подає сигнал для переходу до наступного квадранту ротової порожнини (мал. ③). Довгий переривчастий звуковий сигнал і блимаюча світлова індикація свідчать про закінчення двохвилинного періоду чистення зубів відповідно до рекомендацій фахівців.

Таймер запам'ятовує минулий час навіть при короткочасному відключенні щітки в процесі використання. Обнулення таймера відбувається при паузі довше 30 секунд, коротко натисненні на кнопку вибору режиму (4) під час паузи або поміщенні рукоятки щітки на зарядний пристрій. Примітка: При використанні спеціальних опцій додатка Oral-B™ візуальний таймер може біти деактивований.

### Налаштування таймера:

За умовчанням у вашій щітці активований таймер «Професійний». Щоб змінити налаштування, натисніть та утримуйте кнопку вибору режиму (4) впродовж 2 секунд. Виберіть режим таймера кнопкою „on/off“ (3). Підтвердіть ваш вибір, натиснувши кнопку вибору режиму.

- 2 світлові сигнали – вибраний режим «Двохвилинний»
- 4 світлові сигнали – вибраний режим «Професійний»

Примітка: ви також можете встановити/налаштувати таймер через додаток Oral-B™.

### Датчик тиску

Якщо ви натискаєте щіткою на зуби занадто сильно, SmartRing (2) дасть

червоний світловий сигнал і швидкість мотора зменшаться при роботі в режимі «Daily Clean», «Pro Clean» або «Sensitive» (мал. ③). Періодично перевіряйте дію датчика тиску, обережно натискаючи на щітку під час використання.

**Режими роботи (залежно від моделі)**  
Ваша зубна щітка пропонує різні режими чищення зубів. Вибраний режим відбивається на дисплеї режиму (6) на рукоятці щітки (окрім режиму «Щоденне чищення»):

- «**Щоденне чищення**» – стандартний режим для щоденного догляду за порожниною рота.
- «**Професійне чищення**» – для відчуття незвичайної чистоти (велика частота рухів).
- «**Делікатне чищення**» – м'яке, але ретельне очищення чутливих ділянок.
- «**3D White**» – полірування для періодичного або щоденного застосування.
- «**Догляд за яснами**» – м'який масаж ясен.
- «**Гігієна язика**» – очищення язика для періодичного або щоденного застосування.

Для роботи в режимі «Гігієна язика» ми рекомендуємо використовувати насадку «Sensitive». Чистити язик ви можете із застосуванням зубної пасти або без. Почистіть всю поверхню язика м'якими систематичними рухами. Рекомендований час – 20 секунд, його закінчення відзначається блимаючим світловим сигналом SmartRing.

Ваша зубна щітка автоматично починає роботу в останньому вибраному режимі. Щоб переключитися на інший режим, послідовно натискайте кнопку вибору режиму під час використання щітки (мал. ④). Щоб повернутися в режим «Щоденне чищення» з будь-якого іншого, натисніть і утримуйте кнопку вибору режиму (4).

Примітка: ви також можете вібрати/налаштувати режим через додаток Oral-B™.

## Змінні насадки

Oral-B пропонує вам різноманітний вибір змінних насадок, що підходять до вашої рукоятки Oral-B.

Наші **насадки зі зворотно-обертальними рухами** використовуються для точного очищення кожного зуба.



### Насадка Oral-B CrossAction

Найпросунутіша з наших насадок. Зрізані під кутом щетинки для точного чищення. Знімає й усуває зубний наліт.

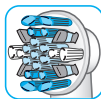

### Насадка Oral-B FlossAction

Мікропульсуючі щетинки дозволяють добитися ефективного видалення нальоту в просторі між зубами

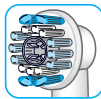

### Насадка Oral-B 3D White

Спеціальний полірувальний ковпачок для природного відбілювання зубів. Не підходить для використання дітьми до 12 років.



### Насадка Oral-B Sensitive

Екстремально м'яка структура щетинок дбайливо впливає на зуби та ясна.

Наша **динамічна насадка TriZone** може використовуватися при будь-якій техніці чищення зубів.

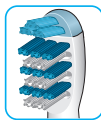

### Насадка Oral-B TriZone

чищення зубів в трьох зонах для ефективного видалення нальоту, в тому числі між зубами.

Насадка Oral-B оснащена світло-блакитними щетинками INDICATOR®, що дозволяють вам відстежувати необхідність заміни насадки. При ретельному чищенні зубів двічі на день протягом двох хвилин щетинки вицвітають наполовину приблизно за три місяці, демонструючи необхідність зміни насадки. Якщо щетинки обтріпалися до того, як колір

зблід, можливо, ви занадто сильно натискаєте на щітку при чищенні.

Ми не рекомендуємо використовувати насадки Oral-B «FlossAction» і Oral-B «3D White», якщо ви носите брекети. Для очищення зубів навколо скоб і брекет-систем спеціально розроблена насадка Oral-B «Ortho».

## Підключення зубної щітки до смартфона

Додаток Oral-B™ доступний для мобільних пристроїв з операційною системою iOS або Android. Його можна завантажити з App Store<sup>(SM)</sup> або Google Play™. Dodatok Oral-B™ дозволяє вам відстежувати прогрес під час чищення зубів і створювати індивідуальні налаштування щітки (інші переваги див. в інструкції до Додатка Oral-B™)

- Запустіть Dodatok Oral-B™. Dodatok допоможе вам налаштувати з'єднання по *Bluetooth*.
- Примітка: функціонал Додатка Oral-B™ обмежений, якщо у вашому смартфоні відключена технологія бездротового з'єднання по *Bluetooth* (інструкції з його підключення див. у керівництві з використання смартфона)
- Всі інструкції з використання додатка будуть відображатися у вашому смартфоні.
- Якщо на рукоятці щітки активована технологія бездротового з'єднання по *Bluetooth*, загориться символ *Bluetooth* на дисплеї радіопередачі (7). Після устанівки з'єднання SmartRing (2) блимне один раз.
- Використовуючи щітку, тримайте смартфон поблизу (до 5 м). Переконайтеся, що він надійно розміщений в сухому місці.

Примітка: для встановлення з'єднання із зубною щіткою ваш смартфон повинен мати версію *Bluetooth* 4.0 (або вищу) / *Bluetooth* Smart.

**Про доступність Додатка Oral-B™ в різних країнах див. [www.oralbappavailability.co.uk](http://www.oralbappavailability.co.uk).**

## Рекомендації по догляду за щіткою

Після чищення зубів промийте насадку під проточною водою при увімкненій рукоятці. Вимкніть і зніміть насадку. Вимийте рукоятку і насадку окремо, витріть насухо, перш ніж знову зібрати. Відключіть зарядний пристрій від мережі перед його очищенням. Відсік для насадок і захисний ковпачок можна мити в посудомийній машині. Зарядний пристрій протирається вологою тканиною (мал. ⑤).

## Акcesуари

### Тримач для смартфона

- Перед кожним використанням переконайтеся, що дзеркало, поверхня присоски (10d) і скоби тримача (10a) чисті та сухі (рис. A1). Акуратно притисніть тримач смартфона (10) до центру дзеркала на рівні носа. Обережно натисніть на важіль (10b), щоб прикріпити тримач до дзеркала (рис. A2).
- Примітка: для правильного та безпечного застосування не прикріплюйте тримач до інших поверхонь, крім дзеркала. Лише для використання у ванній кімнаті. Не використовуйте в автомобілі.
- Переконайтеся, що тримач надійно укріплений на дзеркалі, перш ніж помістити на нього смартфон. Помістіть смартфон у вертикальному положенні між скобами тримача (10a), натискаючи по черзі на одну з скоб і відсуваючи другу в сторону (рис. A2). Щоб витягти смартфон, повторіть процедуру.
- Встановіть смартфон під потрібним кутом, повертаючи кульове з'єднання тримача (рис. A3). Dodatok підкаже вам, як підібрати правильний кут.
- Після завершення чищення зубів витягніть смартфон з тримача. Щоб зняти тримач, відщепніть важіль і обережно потягніть за язичок (рис. A4 1./2). При кожному використанні заново зміцніть тримач на дзеркалі.
- Тримач для смартфона очищується тільки вологою тканиною. Зберігайте тримач в чистому та сухому місці. Не залишайте смартфон у тримачі після використання.

Примітка: необхідна ширина смартфона: не менше 58 мм, не більше 83 мм.

**Обережно:** Можуть бути відламані дрібні деталі, не давайте дітям.

### Дорожний футляр для зарядки смартфона та електричної щітки

- Щоб зарядити рукоятку зубної щітки (5), помістіть її на виступ дорожнього зарядного футляра (11) і підключіть до електромережі за допомогою додаткового шнура живлення (12).
- Блимаючий світловий індикатор (11a) дорожнього зарядного футляра свідчить про те, що йде заряджання. По досягненні повної зарядки індикатор відключається. Повна зарядка займає до 12 годин (рис. B1).
- Примітка: Коли дорожній зарядний футляр підключений до мережі, ви можете використовувати USB-порт (11b) для зарядки будь-якого іншого електричного пристрою. Зубна щітка може заряджатися тільки через шнур живлення (12) / (11c), але не через USB-порт.
- Блок внутрішнього підсвічування дорожнього зарядного футляра має вбудований тримач (11d), на якому ви можете розмістити смартфон під час використання щітки (рис. B2). Перед використанням переконайтеся, що смартфон відповідає розмірам підставки і надійно закріплений.
- Знімний внутрішній шар (11e) дорожнього зарядного футляра можна мити в посудомийній машині (мал. ⑤). Зовнішній модуль очищується вологою тканиною. Переконайтеся, що його деталі повністю сухі перед складанням і що зубна щітка/насадка сухі, перш ніж помістити їх у футляр.

Примітка: негайно видаляйте плями з поверхні футляра. Зберігайте футляр в чистому і сухому місці.

В цю інструкцію можуть бути внесені зміни без попереднього повідомлення.

## Охорона довкілля

Продукт містить акумулятори і/або електро побутові відходи, що підлягають вторинній пере-



Li-Ion

робці. На користь захисту довкілля, не викидайте його разом із домашнім сміттям. Утилізація може бути здійснена у пунктах збору електропобутових відходів Вашої країни.

## Гарантійні зобов'язання

Ми надаємо дворічну гарантію на продукт, починаючи з дня покупки. Протягом гарантійного періоду ми зобов'язуємося безоплатно усунути будь-які дефекти продукту, що виникли в результаті недоліків матеріалів або збирання, за допомогою ремонту або заміни пристрою за нашим вибором.

Ця гарантія поширюється на всі держави, в які пристрій поставляється компанією Braun або призначеним нею дистрибутором. Гарантія не покриває пошкоджень, що виникли в результаті неправильного використання або нормального зносу продукту, особливо в тому, що стосується насадок, а також дефектів, що надають незначний вплив на роботу пристрою.

Продукт знімається з гарантії, якщо ремонт здійснюється не уповноваженими на це особами або використовувалися не оригінальні запасні частини Braun.

Пристрій оснащений схваленим модулем радіозв'язку *Bluetooth Smart*. Нemożliвість встановити з'єднання *Bluetooth Smart* з окремими моделями смартфонів не покривається гарантією, якщо модуль *Bluetooth*-радіозв'язку пристрою не пошкоджений.

Гарантія на пристрої *Bluetooth* надається виробниками таких пристроїв, а не Oral-B. Oral-B ніяким чином не впливає і не дає рекомендацій виробникам таких пристроїв і, отже, не несе відповідальності за число пристроїв, сумісних з нашими системами *Bluetooth*.

Oral-B зберігає за собою право без попереднього повідомлення вносити будь-які технологічні модифікації або зміни в реалізацію системи окремих елементів пристрою, його інтерфейс або структуру меню, які вважатиме необхідними для належного функціонування цих систем.

Для здійснення гарантійного обслуговування передайте або направте пристрій в

повній комплектації і з додатком товарного чека в авторизований Центр обслуговування споживачів Oral-B Braun.

## **Інформація**

### **Модуль радіозв'язку Bluetooth®**

Незважаючи на те, що Oral-B підтримує всі зазначені функції пристрою Bluetooth, ми не можемо гарантувати 100% надійність підключення та роботи радіозв'язку. Ефективність роботи і надійність підключення безпосередньо залежать від характеристик кожного конкретного пристрою Bluetooth, версії програмного забезпечення, встановленої на пристрої Bluetooth операційної системи і норм безпеки, встановленої компанією-виробником. Oral-B суворо дотримується стандарту Bluetooth, згідно з яким пристрої Bluetooth можуть підключатися і функціонувати у взаємодії із зубними щітками Oral-B. Однак, якщо виробник пристрою не дотримується цього стандарту, це може вплинути на сумісність і роботу пристроїв Bluetooth і спровокувати складності для користувача. Проханню враховувати, що встановлене на пристрої Bluetooth програмне забезпечення може суттєво впливати на можливість підключення і якість роботи.

### **1) Гарантія – винятки та обмеження**

Обмежена гарантія поширюється тільки на нові продукти, вироблені компанією The Procter & Gamble Company («P&G»), її філіями та дочірніми компаніями («P&G») або для них і відмічені торговою маркою, товарним знаком або логотипом Braun/Oral-B. Обмежена гарантія не поширюється на товари, які не відносяться до P&G, в тому числі апаратне і програмне забезпечення. P&G не несе відповідальності за пошкодження або втрату програм, даних та інших відомостей, що зберігалися на будь-яких носіях, вбудованих в продукт, або будь-якого продукту або деталі, що не вироблені P&G або для неї і які не підпадають під обмежену гарантію.

Ця обмежена гарантія не поширюється на (i) пошкодження, викликані нещасним випадком, порушенням встановлених правил експлуатації, недбалістю або неправильним використанням або застосуванням пристрою, а також пошкодження

продуктів, не вироблених P&G або для неї; (ii) пошкодження, викликані сервісним обслуговуванням, здійсненим іншими особами, крім Braun і авторизованих Braun сервісних центрів; (iii) продукти і запасні частини, модифіковані без письмового дозволу P&G і (iv) пошкодження, викликані використанням або неможливістю використання підставки для смартфона Oral-B, тримача для смартфона або дорожнього зарядного футляру («Акcesуари»).

### **2) Використання тримача для смартфона**

Акcesуари, що входять до комплекту Oral-B, дозволяють вам зручно розмістити ваш смартфон при використанні програми Oral-B. Перед першим використанням випробуйте різні положення смартфона в тримачі Oral-B і виберіть найкраще. Переконайтеся, що смартфон не впаде і не розіб'ється. Не використовуйте акcesуар в автомобілі.

### **ОБМЕЖЕННЯ ВІДПОВІДАЛЬНОСТІ**

У МЕЖАХ, ДОПУСТИМИХ ЗГІДНО З ЧИННИМ ЗАКОНОДАВСТВОМ, НІ В ЯКОМУ ВИПАДКУ P&G, ЇЇ ДИСТРИБ'ЮТОРИ І ПОСТАЧАЛЬНИКИ НЕ НЕСУТЬ ВІДПОВІДАЛЬНОСТІ ПЕРЕД ВАМИ АБО ТРЕТЬОЮ СТОРОНОЮ ЗА БУДЬ-ЯКОГО РОДУ ПРЯМІ, НЕПРЯМІ, ПОБІЧНІ, ФАКТИЧНІ, ШТРАФНІ ЗБИТКИ БУДЬ-ЯКОЇ ПРИРОДИ, ЩО ВИНΙΚАЮТЬ В РЕЗУЛЬТАТІ ВИКОРИСТАННЯ АБО НЕМОЖЛИВОСТІ ВИКОРИСТАННЯ АКCESУАРІВ ORAL-B, В ТОМУ ЧИСЛІ, БЕЗ ОБМЕЖЕННЯ, ПОРАНЕННЯ ЛЮДЕЙ, ЗБИТКУ, НАНЕСЕНОГО МАЙНУ, ЗНЕЦІНОВАННЯ ПРОДУКТІВ СТОРОНЬОГО ВИРОБНИКА, ЩО ВИКОРИСТОВУЮТЬСЯ В АБО СПІЛЬНО З АКCESУАРАМИ ORAL-B, ВТРАТУ ЕКСПЛУАТАЦІЙНИХ ЯКОСТЕЙ АКCESУАРАМИ ORAL-B АБО ПРОДУКТАМИ СТОРОНЬОГО ВИРОБНИКА, ВИКОРИСТОВУВАНИМИ В АБО СПІЛЬНО З АКCESУАРАМИ ORAL-B, В ТОМУ ЧИСЛІ В РАЗІ ПОПЕРЕДНЬОГО ПОВІДОМЛЕННЯ P&G ПРО МОЖЛИВІСТЬ ТАКОГО РЕЗУЛЬТАТУ. БЕЗ ШКОДИ ВИЩЕВИКЛАДЕНОМУ ВИ РОЗУМІЄТЕ І ВИЗНАЄТЕ, ЩО P&G НЕ НЕСЕ БУДЬ-ЯКОЇ ВІДПОВІДАЛЬНОСТІ ЗА ШКОДУ АБО РУЙНУВАННЯ БУДЬ-ЯКИХ



ПОБУТОВИХ ЕЛЕКТРОННИХ ПРИСТРОЇВ ЧИ МАЙНА ТРЕТІХ ОСІБ, ЩО МІСТЯТЬСЯ В АБО ВИКОРИСТОВУВАНИХ СПІЛЬНО З АКСЕСУАРАМИ ORAL-B, А ТАКОЖ ЗА ВТРАТУ ДАНИХ, ЩО МІСТИЛИСЯ В ЗГАДАНИХ ПРИСТРОЯХ. НІ В ЯКОМУ ВИПАДКУ ГРОШОВЕ ВІДШКОДУВАННЯ З БОКУ ORAL-B НЕ МОЖЕ ПЕРЕВИЩУВАТИ ФАКТИЧНУ ВАРТІСТЬ ПРОДУКТУ, СПЛАЧЕНУ ПРИ ЙОГО ПРИДБАННІ.

### Гарантія на змінні насадки

Пристрій знімається з гарантії Oral-B, якщо пошкодження електричної акумуляторної рукоятки пристрою відбулося в результаті використання змінних насадок іншого виробника. Oral-B не рекомендує використання змінних насадок інших виробників.

- Oral-B не може контролювати якість таких насадок і, отже, гарантувати якісну чистку зубів при їх застосуванні, про що повідомляє при первинній купівлі електричної акумуляторної рукоятки.
- Oral-B не може гарантувати сполучуваність рукоятки Oral-B зі змінними насадками інших виробників.
- Oral-B не може прогнозувати довгостроковий вплив використання змінних насадок інших виробників на ступінь зносу рукоятки.

Всі змінні насадки Oral-B мають відповідний логотип і відповідають високим стандартам якості Oral-B. Oral-B не продає змінні насадки або запасні частини рукоятки під іншими назвами.

## Усунення несправностей

Проблема	Можлива причина	Спосіб усунення
<b>Додаток</b>		
Щітка не працює (працює не належним чином) з додатком Oral-B™	<ol style="list-style-type: none"> <li>1. Додаток Oral-B™ вимкнено.</li> <li>2. На смартфоні не активований інтерфейс <i>Bluetooth</i>.</li> <li>3. На щітці відключений радіопередавач; вимкнений дисплей радіопередача (7).</li> <li>4. Розірвано з'єднання <i>Bluetooth</i> між смартфоном і щіткою.</li> <li>5. Ваш смартфон не підтримує <i>Bluetooth</i> 4.0 (і вищі версії) / <i>Bluetooth</i> Smart.</li> <li>6. Рукоятка щітки знаходиться на зарядці</li> </ol>	<ol style="list-style-type: none"> <li>1. Увімкніть додаток Oral-B</li> <li>2. Активуйте інтерфейс <i>Bluetooth</i> на смартфоні (див. Опис в інструкції до смартфона).</li> <li>3. Активуйте радіопередачу, натиснувши одночасно кнопку вмикання/вимикання (3) і кнопку перемикання режиму (4) на 2 секунди, поки не увімкнеться дисплей радіопередачі (7).</li> <li>4. Ще раз встановіть з'єднання між рукояткою і смартфоном через налаштування програми. Тримайте смартфон максимально близько до рукоятки під час використання.</li> <li>5. Ваш смартфон повинен підтримувати <i>Bluetooth</i> 4.0 (або вище) / <i>Bluetooth</i> Smart для встановлення зв'язку.</li> <li>6. Радіопередача припиняється, коли рукоятка поміщається на підключений до мережі зарядний пристрій.</li> </ol>
Повернення до заводських налаштувань.	Необхідний вихідний функціонал.	Натисніть і утримуйте кнопку вмикання/вимикання (3) протягом 10 секунд, поки всі світлові індикатори не блимнуть двічі одночасно.

## ЗУБНА ЩІТКА

<p>Щітка не працює (при першому використанні)</p>	<ol style="list-style-type: none"><li>1. Рукоятка не активована.</li><li>2. Низький рівень заряду акумулятора; немає світлової індикації</li></ol>	<ol style="list-style-type: none"><li>1. Ненадовго помістіть рукоятку на зарядний пристрій. Це може зайняти до 10 хвилин - поки індикатор заряду (h) не почне блимати.</li><li>2. Заряджайте мінімум півгодини.</li></ol>
<p>Щітка не працює при наявності SmartGuide.</p>	<ol style="list-style-type: none"><li>1. Неуспішна синхронізація зі SmartGuide.</li><li>2. Відключений радіопередавач; вимкнений дисплей радіопередача (7).</li><li>3. SmartGuide не сумісний зі щіткою.</li><li>4. Одночасно дві щітки підключено до SmartGuide.</li><li>5. Функція відключена через додаток Oral-B™.</li></ol>	<ol style="list-style-type: none"><li>1. Синхронізуйте (наявні) щітки (знову) за допомогою налаштувань SmartGuide в розділі «Заряд батареї» в SmartGuide: утримуйте «h/min» («г/хв») впродовж 3 секунд. Увімкніть щітку, яку ви хочете синхронізувати. Потім увімкніть другу щітку, яку ви хочете синхронізувати. Натисніть «h/min» («г/хв») або «set» («встановити»), щоб вийти з режиму синхронізації.</li><li>2. Активуйте радіопередачу одночасним натисканням та утриманням кнопок вмикання/вимикання (3) та вибору режиму (4) протягом 2 секунд до моменту увімкнення дисплея радіопередачі.</li><li>3. Щітку не можна використовувати з підключеним SmartGuide.</li><li>4. Ви можете синхронізувати всього 2 щітки. Міняйте щітки за допомогою налаштувань SmartGuide (см 1)</li><li>5. Під час використання спеціальних функцій додатка, передача на SmartGuide може бути деактивована. Ви також можете (де) активувати будь-який зв'язок SmartGuide за допомогою додатка.</li></ol>
<ol style="list-style-type: none"><li>1. Короткий переривчастий звуковий сигнал/блимаючий світловий індикатор кожні 30 секунд або після двох хвилин використання щітки.</li><li>2. Не працює таймер.</li></ol>	<ol style="list-style-type: none"><li>1. Активованій «Професійний» або «Двохвилинний» таймер.</li><li>2. Таймер був модифікований/відключений через додаток Oral-B™.</li></ol>	<ol style="list-style-type: none"><li>1. Встановіть «Двохвилинний» таймер (переривчасті звуки/блимаючий світловий індикатор через 2 хвилини); чи встановіть «Професійний» таймер (переривчасті звуки /блимаючий світловий індикатор кожні 30 секунд). Дійте згідно з «Установкою таймера».</li><li>2. Використовуйте додаток для зміни налаштувань таймера або здійсніть скидання налаштувань до заводських (див. Можливі проблеми в додатку).</li></ol>
<p>Щітка не заряджається.</p>	<p>Температура навколишнього середовища не відповідає діапазону, необхідному для зарядки (нижче 0 °C або вище 60 °C).</p>	<p>Рекомендована температура навколишнього середовища для зарядки акумулятора від 5 °C до 35 °C.</p>

## **Виготовлено в Німеччині**

### **Рік виготовлення**

Як визначити дату виготовлення продукту? Погляньте на 3- або 4-значний цифровий код на корпусі пристрою. Перша цифра коду відповідає останній цифрі року виробництва. Наступні дві цифри – номеру календарного тижня. Наприклад: код «234» означає, що продукт був вироблений в 34 тиждень 2012 року.

Виготовлено Procter & Gamble Manufacturing GmbH в Німеччині:  
Procter & Gamble Manufacturing GmbH,  
Baumhofstraße 40, 97828, Marktheidenfeld,  
Germany.

Адреса в Україні: ТОВ «Проктер енд Гембл Трейдінг Україна», Україна, 04070,  
м.Київ, вул. Набережно-Хрещатицька,  
5/13, корпус літ. А. Тел. (0-800) 505-000.  
[www.pg.com.ua](http://www.pg.com.ua)

Гарантійний термін/термін служби:  
2 роки. Додаткову інформацію про  
сервісні центри Braun в Україні можна  
отримати за телефоном гарячої лінії, а  
також на сервісному порталі виробника в  
інтернеті – [www.service.braun.com](http://www.service.braun.com)

Електрична зубна щітка Braun типу 3765  
із зарядним пристроєм типу 3757,  
портативним зарядним пристроєм  
типу 3760 та джерелом живлення  
типу 492-5214.

220-240 Вольт, 50-60 Герц, 0.9 Ватт

Обладнання відповідає вимогам  
Технічного регламенту обмеження  
використання деяких небезпечних  
речовин в електричному та електронному  
обладнанні.



## Пайдалану жөніндегі нұсқаулық

Oral-B әлеміне қош келдіңіз!

Біздің тіс щеткамызды пайдаланбас бұрын, нұсқауларды оқуыңызды және осы нұсқаулықты сақтауыңызды өтінеміз.

## БҰЛ МАҢЫЗДЫ

- Уақыт өте келе бүкіл өнімді/сымдарды/аксессуарларды зақымданулардың болмауына тексеріңіз. Зақымданған немесе жұмыс істемейтін бөлшек әрі қарай пайдаланылмауы тиіс. Өнім, аксессуарлар немесе сымдар зақымданған жағдайда, Oral-B сервис орталығына жүгініңіз. Өнімді өз бетіңізше жөндемеңіз және оған өзгертулер енгізбеңіз. Бұл тұтануға, электр тогының соғуына немесе басқа зақымдануларға әкелуі мүмкін.
- 3 жасқа толмаған балаларға пайдалану ұсынылмайды. Физикалық, сенсорлық немесе ақыл-ой қабілеті шектелген немесе тәжірибесі жеткіліксіз балалар мен тұлғалар құрылғыны оны қауіпсіз пайдалануды үйренген және ықтимал тәуекелдер түсіндірілген соң пайдалана алады.
- Өнімді тазалау және қызмет көрсету балалармен жүргізілмеуі тиіс.

- Балаларға құрылғыны ойнауға бермеңіз.
- Құрылғыны нұсқаулықта сипатталған тағайындалуы бойынша ғана пайдаланыңыз. Өндіруші ұсынбаған аксессуарларды пайдаланбаңыз.

## АБАЙЛАҢЫЗ

- Егер құрылғыны құлатып алсаңыз, саптама келесі пайдалануға дейін көзге көрінетін зақымданулар болмаса да ауыстырылуы тиіс.
- Зарядтайтын құрылғының, ашалы айырдың немесе жол қабының сумен және басқа сұйықтықтармен жанасуына жол бермеңіз, сондай-ақ оларды шұңғылшаға немесе ваннаға кездейсоқ құлап қалуы ықтимал жерлерге орналастырмаңыз. Егер осы құрылғылар суға құлап кетсе, оларды алмаңыз. Оларды дереу желіден ажыратыңыз.
- Құрылғыны ашпаңыз және бөлшектемеңіз. Аккумуляторды қайта өңдеу үшін, құрылғыны сіздің өңіріңізде қолданыстағы қоршаған ортаны қорғау жөніндегі ұйғарымдарға сәйкес тұтастай кәдеге асырыңыз. Сап тұтастығының бұзылуы құрылғыны зақымдайды және кепілдіктің доғарылуына әкеледі.
- Құрылғыны желіден сөндіре отырып, сымнан емес, айырынан ұстаңыз. Айырды су қолыңызбен ұстамаңыз, бұл электр тоғымен зақымдануға әкелуі мүмкін.
- Егер сіз ауыз қуысының жағдайына байланысты емдеуден өтсеңіз, құрылғыны пайдаланбас бұрын, емдейтін дәрігеріңізбен кеңесіңіз.
- Бұл тіс щеткасы жеке пайдалануға арналған және стоматологиялық клиникаларда немесе институттарда көптеген науқастармен пайдаланыла алмайды.
- Щетканы (саптаманы) әр үш ай сайын немесе қатты тозған кезде жиірек ауыстырыңыз.
- Зарядтайтын функциясы бар жол қабы орнатылған қауіпсіз аса төмен кернеулі қуат көзімен жабдықталған желіге қосуға арналған арнайы қуат көзі

сымымен (smart plug) жабдықталған. Оның құрамдас бөлшектерін ауыстырмаңыз және бөлшектемеңіз, бұл электр тоғымен зақымдануға әкелуі мүмкін. Сіздің құрылғыңызбен бірге жеткізілген қуат көзі сымын ғана пайдаланыңыз.

## Маңызды мәліметтер

- Сіздің Oral-B тіс щеткаңыз сіздің смартфонңызға қосыла алады (толығырақ «Тіс щеткасын смартфонға қосу» қараңыз).
- Радио кедергілерге және/немесе үйлесімділік мәселелеріне жол бермес үшін, оны ұшақта немесе госпитальдарда арнайы белгіленген аймақтар сияқты жерлерде пайдаланудың алдында щетканың сабындағы радио хабар таратқышты сөндіріңіз (5).
- Радио хабар таратқышты сөндіру үшін, «on/off» (3) түймесін және режимді ауыстырып-қосу түймесін (4) бір уақытта басыңыз және екі секунд бойы радиотаратқыш (7) дисплейі сөнгенге дейін ұстап тұрыңыз. Таратуды қайта қосу үшін, дәл сол әрекеттерді орындаңыз.
- Егер сіз кардиоинталандырғышты пайдалансаңыз, оған қосулы тұрған щетканы 15 сантиметрден жақын жақындатпаңыз. Егер сіз кедергілердің пайда болғанын сезсеңіз, саптағы радио хабар таратқышты дереу сөндіріңіз.

## Сипаттамасы және жиынтықтылығы

- 1 Щеткаңыз басы
- 2 Smart Ring
- 3 «on/off» түймесі
- 4 Режимді ауыстырып-қосатын түйме
- 5 Сап
- 6 Тазалау режимінің дисплейі
- 7 Радио хабар тарату дисплейі (Bluetooth® сымсыз технологиясы)
- 8 Заряд деңгейінің дисплейі
- 9 Зарядтайтын құрылғы (Негізгі зарядтайтын құрылғы және қорғаныс қабы бар саптамаға арналған бөлік)
- 10 Смартфонға арналған тұтқыш

- 10a Тұтқыш қапсырмалары
- 10b Иінтірек
- 10c Үзілмелі тілше
- 10d Емізік
- 11 Зарядтайтын функциясы бар жол қабы (үлгіге байланысты)
- 11a Зарядтаудың жарық индикаторы
- 11b USB-ажыратқыш
- 11c Қуат көзі сымына арналған ажыратқыш
- 11d Смартфонға арналған түпқоймасы бар қақпақтың ішкі жағы
- 11e Алмалы-салмалы ішкі қабат
- 12 Қуат көзі сымы (үлгіге байланысты)

### Техникалық сипаттамалары

Рұқсат етілген кернеуді зарядтайтын құрылғының төменгі бөлігінен қараңыз. Шу деңгейі: 68 дБ (А)

## Алғаш пайдаланған кезде қосу және зарядтау

Щетканы алғаш пайдаланудың алдында сапты (5) активтендіру үшін желіге қосылған зарядтайтын құрылғыға (9) шамалы уақытқа орналастырыңыз. Заряд деңгейінің дисплейі (8) жанған соң, құрылғы жұмысқа дайын болады. Ескерту: Егер батарея разрядталған болса (заряд деңгейінің дисплейі жанбаса), құрылғыны кемінде 30 минут зарядтаңыз.

### Зарядтау және пайдалану туралы мәліметтер

Сіздің тіс щеткаңыз су өткізбейтін сапқа ие және ваннада қауіпсіз пайдалану үшін жасалған.

- Сапты (5) зарядтау үшін, оны желіге қосылған зарядтайтын құрылғыға (9) орналастырыңыз. Заряд деңгейі сәйкес дисплейде бейнеленеді (8). Жыпылықтайтын жарық дабылы зарядтың жүріп жатқанын көрсетеді (① сур.); құрылғы толық зарядталған кезде, дабыл сөнеді. Толық зарядтау шамамен 15 сағатты алады және 12 күнге дейін тұрақты пайдалануды қамтамасыз етеді (екі минуттан күніне екі рет) (① сур.). Ескерту: Заряд деңгейі өте төмен болған кезде жарық индикаторы бірден қосылмауы мүмкін – бұл 10 минутқа дейін созылуы мүмкін.

- Аккумулятор заряды төмен болған кезде заряд деңгейінің дисплейінде қызыл жарық индикаторы жыпылықтай бастайды және мотор жылдамдығы төмендейді. Толық разрядталған кезде мотор тоқтайды; бір рет пайдалану үшін құрылғыны кемінде 30 минут зарядтау талап етіледі.
  - Сіз толық зарядты сақтау үшін, сапты желіге қосылған зарядтайтын құрылғыда үнемі ұстай аласыз; құрылғы аса тым зарядталудан қорғалған. Ескерту: Жақсы қызмет ету үшін щетканың сабын бөлме температурасында сақтаңыз.
- Назар аударыңыз:** Сапты 50 °C асатын жоғары температуралардың әсеріне ұшыратпаңыз.

## Сіздің тіс щеткаңызды пайдалану

### Тістерді тазалау техникасы

Щетканың басын сулаңыз және кез келген тіс пастасын жағыңыз. Шашырауға жол бермеу үшін, саптағы түймеге баспас бұрын, щетканың басын тістерге жақындатыңыз (2 сур.). Егер сіз қайтарымы-айналма қимылдары бар Oral-B саптамаларының бірін пайдалансаңыз, оны әр тістің бетінде бірнеше секунд кідіріп, тістен тіске баяу ығыстырыңыз. Oral-B «TriZone» саптамасын пайдаланған кезде щетканың қылдарын тістерге шамалы бұрышпен қызыл иекке қарай жанастырыңыз. Қатты баспаңыз және қол тіс щеткасымен жұмыс істейтін кездегідей алдыға-артқа қимылдармен тазалай бастаңыз. Пайдаланылып отырған саптамаға тәуелсіз тазалауды тістердің сыртқы жағынан бастаңыз, ішкі жағына ауысыңыз және кейін шайнайтын беттерді тазалаңыз. Ауыз қуысының барлық төрт квадрантына бірдей көңіл бөліңіз. Сіз сондай-ақ стоматологыңызбен немесе ауыз қуысының гигиенасы жөніндегі маманмен сіз үшін аса жерамды техника жайлы кеңесе аласыз.

Кез келген электрлік тіс щеткасын пайдаланудың алғашқы күндерінде сіздің қызыл иегіңіз аздап қанауы мүмкін. Әдетте бұл құбылыс бірнеше күннен кейін

басылады. Егер қызыл иектің қанауы екі апта бойы сақталса, стоматологқа немесе ауыз қуысының гигиенасы жөніндегі маманға жүгініңіз. Егер сіздің тістеріңіздің және/немесе қызыл иектеріңіздің сезімталдығы жоғары болса, Oral-B «Sensitive» режимін пайдалануды ұсынады (Oral-B «Sensitive» саптамасымен қисындастыруды болуы ықтимал)

### SmartRing

Сіздің тіс щеткаңыз SmartRing («ақылды сақина») технологиясымен жабдықталған, оның функционалы жарық дабылының түсіне байланысты әртүрлі: ақ (үнсідік бойынша) = жұмыс индикаторы және көзге шолынатын таймер (Oral-B™ қосымшасының күйге келтірулерінен басқа түсті таңдаңыз) қызыл = қысым датчигінің индикаторы көк = Bluetooth® қосылу индикаторы

### Таймер

Сіз «Кәсіби» немесе «Екі минутты» режимді таңдай аласыз

«Екі минутты» таймер екі минут – тістерді тазалаудың мамандармен ұсынылған ұзақтығы өткен соң ұзақ үзілмелі дыбыстық дабылды және SmartRing (2) жыпылықтайтын жарық индикациясын қосады.

«Кәсіби» таймер қысқа үзілмелі дыбыстық дабылмен және SmartRing (2) жыпылықтайтын жарық индикациясымен ауыз қуысының келесі квадрантына ауысу үшін дабыл береді (3 сур.). ұзақ үзілмелі дыбыстық дабыл және жыпылықтайтын жарық индикациясы мамандардың ұсыныстарына сәйкес тістерді тазалаудың екі минуттық кезеңінің аяқталғандығы туралы куәландырады.

Таймер пайдалану барысында щетканы қысқа мерзімді сөндірген кезде де өткен уақытты есте сақтайды. Таймерді нөлге қою 30 секундтан ұзақ үзіліс кезінде, үзіліс уақытында немесе щетканың сабын зарядтайтын құрылғыға қойған кезде режимді таңдау түймесіне (4) басқан кезде болады.

Ескерту: Oral-B™ қосымшасының арнайы опцияларын пайдаланған кезде көзге шолынатын таймер деактивациялануы мүмкін.

## Таймерді күйге келтіру:

Үнсіздік бойынша сіздің щеткаңызда «Кәсіби» таймері активтендірілген. Күйге келтірулерді өзгерту үшін, режимді таңдау түймесін (4) басыңыз және 2 секунд бойы ұстап тұрыңыз. «On/off» (3) түймесімен таймер режимін таңдаңыз. Режимді таңдау түймесін басып, өз таңдауыңызды растаңыз.

- 2 жарық дабыл – «Екі минутты» режим таңдалған
- 4 жарық дабыл – «Кәсіби» режим таңдалған

Ескерту: сіз сондай-ақ Oral-B™ қосымшасы арқылы таймерді орната/күйге келтіре аласыз.

## Қысым датчигі

Егер сіз щетканы тістеріңізге аса қатты батырсаңыз, SmartRing (2) қызыл жарық дабылын береді және «Daily Clean», «Pro Clean» немесе «Sensitive» режимінде жұмыс істеген кезде мотордың жылдамдығы азаяды (3 сур.). Пайдалану барысында щеткаға абайлап баса отырып, қысым датчигінің әсерін мерзімді тексеріңіз.

## Жұмыс режимі (үлгіге байланысты)

Сіздің тіс щеткаңыз тістерді тазалаудың түрлі режимдерін ұсынады. Таңдалған режим щетка сабындағы режим дисплейінде (6) бейленеді («Күнделікті тазалау» режимінен басқа):

**«Күнделікті тазалау»** – ауыз қуысын күнделікті тазалауға арналған стандартты режим

**«Кәсіби тазалау»** – ерекше тазалықты сезіну үшін (қимылдардың үлкен жиілігі)

**«Нәзік тазалау»** – сезімтал жерлерді жұмсақ, бірақ мұқият тазалау

**«3D White»** – мерзімді немесе күнделікті қолдануға арналған жылтырату

**«қызыл иектерді күту»** – қызыл иектерді жұмсақ уқалау

**«Тіл гигиенасы»** – мерзімді немесе күнделікті қолдануға арналған тілді тазалау

«Тіл гигиенасы» режимінде жұмыс істеу үшін, біз «Sensitive» саптамасын пайдалануды ұсынамыз. Сіз тілді паста қолданып немесе пастасыз тазалай аласыз. Тілдің бүкіл бетін жұмсақ жүйелі қимылдармен тазалаңыз. Ұсынылатын уақыт – 20 секунд, оның аяқталуы SmartRing жыпылықтайтын жарық дабылымен белгіленеді.

Сіздің тіс щеткаңыз соңғы таңдалған режимде жұмысты автоматты бастайды. Басқа режимге ауысу үшін, щетканы пайдаланған уақытта режимді таңдау түймесін ретті басыңыз (4 сур.). кез келген басқа режимнен «Күнделікті тазалау» режиміне қайта оралу үшін, режимді таңдау түймесіне басыңыз және ұстап тұрыңыз. (4).

Ескерту: сіз сондай-ақ Oral-B™ қосымшасы арқылы режимді таңдау/күйге келтіре аласыз.

## Ауыстырмалы саптамалар

Oral-B сіздің Oral-B сабыңызға келетін ауыстырмалы саптамалардың үлкен таңдауын сізге ұсынады.

Біздің қайтарымды-айналатын қимылдары бар саптамаларымыз әр тісті нақты тазалау үшін пайдаланылады.



### Oral-B CrossAction саптамасы

Саптамалардың ішіндегі ең ілгерісі. Бұрыш астында қиылған қылдар нақты тазалауға арналған. Тіс қағын басады және кетіреді.

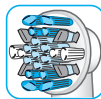

### Oral-B FlossAction саптамасы

Микробүлкілдейтін қылдар тістердің арасындағы кеңістіктен қақты тиімді кетіруге қол жеткізуге мүмкіндік береді

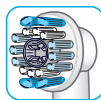

### Oral-B 3D White саптамасы

Арнайы жылтырататын қалпақша тістерді табиғи ағартуға арналған. 12 жасқа толмаған балалардың пайдалануына келмейді.



**Oral-B Sensitive саптамасы**  
Қылдардың аса жұмсақ құрылымы тістер мен қызыл иектерге ұқыпты әсер етеді.

Біздің **TriZone динамикалық саптамамыз** тістерді тазалаудың кез келген техникасында пайдаланыла алады.

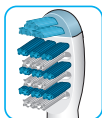

**Oral-B TriZone саптамасы**  
Үш аймақта, соның ішінде тістердің арасынан қақты тиімді кетіруге арналған.

Oral-B саптамалары INDICATOR® ашық-көгілдір қылдармен жабдықталған, олар сізге саптаманы ауыстыру қажеттілігін қадағалауға мүмкіндік береді. Тістерді екі минут бойынша күніне екі рет мұқият тазалаған кезде қылдар саптаманы ауыстыру қажет екендігін көрсете отырып, шамамен үш ай ішінде жартылай оңады. Егер қылдар түсі оңанға дейін тозып қалса, мүмкін, сіз тазалаған кезде щеткаға тым қатты басасыз.

Егер сіз брекет тағып жүрген болсаңыз, біз Oral-B «FlossAction» және Oral-B «3D White» саптамаларын пайдалануды ұсынбаймыз. Қапсырмалар мен брекет-жүйелердің айналасындағы тістерді тазалау үшін, Oral-B «Ortho» щетка-саптамасы арнайы жасалған.

## Тіс щеткасын смартфонға қосу

Oral-B™ қосымшасы iOS немесе Android операциялық жүйесі бар ұялы құрылғылар үшін қол жетімді. Оны App Store<sup>(SM)</sup> немесе Google Play™ жүктеуге болады.

Oral-B™ қосымшасы сізге тістерді тазалауда іргерілікті қадағалауға және щетканың жеке күйге келтірулерін жасауға мүмкіндік береді (басқа артықшылықтарын Oral-B™ қосымшасына нұсқаулықтан қараңыз).

- Oral-B™ қосымшасын іске қосыңыз. Қосымша сізге *Bluetooth* арқылы қосылуды күйге келтіруге көмектеседі. Ескерту: Егер сіздің смартфоныңызда *Bluetooth* арқылы сымсыз қосылу технологиясы сөндірілген болса,

Oral-B™ қосымшасының функционалы шектелген болады (оны қосу бойынша нұсқаулықтарды смартфонды пайдалану жөніндегі нұсқаулықтан қараңыз)

- Қосымшаны пайдалану жөніндегі барлық нұсқаулықтар сіздің смартфоныңызда бейнеленетін болады.
- Егер щетканың сабында *Bluetooth* сымсыз қосылу технологиясы активтендірілген болса, радио хабар таратудың дисплейінде *Bluetooth* символы жанады (7). Қосылу орнатылған соң SmartRing (2) бір рет жыпылықтайды.
- Щетканы пайдалана отырып, смартфонды жақын маңда ұстаңыз (5 м дейін). Оның құрғақ жерде сенімді орналасқандығына көз жеткізіңіз.

Ескерту: тіс щеткасымен қосылуы орнату үшін, сіздің смартфонңыз *Bluetooth 4.0* (немесе одан жоғары)/*Bluetooth Smart* нұсқасына ие болу тиіс.

**Түрлі елдерде Oral-B™ қосымшасының қол жетімділігі туралы [www.oralbappavailability.co.uk](http://www.oralbappavailability.co.uk) қараңыз.**

## Щетканы күту жөніндегі ұсыныстар

Тістерді тазалаған соң саптаманы сап қосылуы күйде болған кезде ағын судың астында жуыңыз. Саптаманы сөндіріңіз және шешіңіз. Сап пен саптаманы жеке жуыңыз, қайта жинамас бұрын, құрғатып сүртіңіз. Тазалаудың алдында зарядтайтын құрылғыны желіден ажыратыңыз. Саптамаларға арналған бөлік пен қорғаныс қалпақшасын ыдыс жуатын машинада жууға болады. Зарядтайтын құрылғы дымқыл матамен сүртіледі (5 сур.).

## Аксессуарлар

**Смартфонға арналған тұтқыш**

- Әр пайдаланудың алдында айнаның, еміздіктің беті (10d) және тұтқыш қапсырмалары (10a) таза әрі құрғақ екендігіне көз жеткізіңіз (A1 сур.). Смартфон тұтқышын (10) мұрын деңгейінде айнаның ортасына мұқият



қысыңыз. Тұтқышты айнаға бекіту үшін, иінтірекке (10b) абайлап басыңыз (A2 сур.).

Ескерту: дұрыс және қауіпсіз пайдалану мақсатында тұтқышты айнадан басқа беттерге бекітпеңіз. Тек ванна бөлмесінде пайдалану үшін арналған. Автокөлікте пайдаланбаңыз.

- Тұтқышқа смартфонды орналастырмас бұрын, оның сенімді бекітілгендігіне көз жеткізіңіз. Смартфонды қапсырмалардың (10a) біріне кезекпен басып және екіншісін шетке қарай жылжыта отырып, тұтқыш қапсырмаларының арасына тік күйінде орналастырыңыз (A2 сур.). Смартфонды шығару үшін, рәсімді қайталаңыз.
- Тұтқыштың шарлы қосылысын бұра отырып, смартфонды қажет бұрыштың астына орнатыңыз (A3 сур.). Қосымша сізге қажет бұрышты қалай таңдау керектігін көрсетеді.
- Тістерді тазалап болған соң, смартфонды тұтқыштан шығарыңыз. Тұтқышты шешу үшін, иінтіректі сырт еткізіп шешіңіз және тілшесінен ақырындап тартыңыз (A4 1./2 сур.). Әр пайдаланған кезде тұтқышты айнаға қайта бекітіңіз.
- Смартфонға арналған тұтқыш тек ылғал шүберекпен ғана тазаланады. Тұтқышты таза және құрғақ жерде сақтаңыз. Пайдаланып болған соң смартфонды тұтқышта қалдырмаңыз.

Ескерту: Смартфонның қажет ені: 58 мм кем емес, 83 мм артық емес.

**Абайлаңыз:** Ұсақ бөлшектері сынып қалуы мүмкін, балаларға бермеңіз.

### Зарядтайтын функциясы бар жол қабы

- Тіс щеткасының сабын зарядтау үшін (5), оны жол қабының дөңес жеріне орналастырыңыз (11) және қосымша қуат көзі сымының көмегімен электр желісіне қосыңыз (12).
- Жол қабының жыпылықтайтын жарық индикаторы (11a) зарядтың жүріп жатқандығын куәландырады. Заряд толық болған кезде индикатор сөнеді. Толық зарядтау 12 сағатты алады (B1 сур.).
- Ескерту: Жол қабы желіге қосулы болған кезде, сіз кез келген басқа электронды құрылғыны зарядтау үшін USB-портын (11b) пайдалана аласыз.

Тіс щеткасы USB-порты арқылы емес, тек қуат көзінің сымы (12)/(11с) арқылы ғана зарядтала алады.

- Жол қабының ішкі көмескі жарығының блогы орнатылған тұтқышқа ие (11d), сіз щетканы пайдаланған уақытта оған смартфонды орналастыра аласыз (B2 сур.). Пайдаланудың алдында смартфонның түпқойма өлшемдеріне сәйкес келетіндігіне және сенімді бекітілгендігіне көз жеткізіңіз.
- Жол қабының алмалы-салмалы ішкі қабатын (11e) кір жуатын машинада жууға болады (© сур.). Сыртқы модуль дымқыл матамен тазаланады. Құраудың алдында оның барлық бөлшектерінің және тіс щеткасының/саптаманың оларды модульге орналастырмас бұрын толығымен құрғақ екендігіне көз жеткізіңіз.

Ескерту: Модуль бетінен дақтарды дереу кетіріңіз. Модульді таза және құрғақ жерде сақтаңыз.

Осы нұсқаулыққа алдына ала ескертусіз өзгертулер енгізілуі мүмкін.

## Қоршаған ортаны қорғау

Өнім аккумулятор батареяларын және/немесе қайта өңделетін электрлік қалдықтарды



кірістіреді. Қоршаған ортаны қорғаудың мүддесінде оны тұрмыстық қалдыққа тастамаңыз, сіздің еліңіздегі электрлік қалдықтарды қабылдайтын орындарға өткізіңіз

## Кепілдік міндеттемелері

Біз сатып алған күннен бастап өнімге екі жылдық кепілдік береміз. Кепілдік мерзімінің ішінде біз материалдар немесе құрастыру кемшілігінің салдарынан пайда болған өнімнің кез келген ақауларын өзіміздің таңдауымыз бойынша құрылғыны ауыстыру немесе жөндеу арқылы тегін жоюға міндеттенеміз.

Осы кепілдік құрылғы Braun компаниясымен немесе онымен тағайындалған дистрибьютормен жеткізілетін барлық мемлекеттерге тарайды. Кепілдік дұрыс пайдаланбаудың немесе өнімнің қалыпты

тозуының нәтижесінде пайда болған бүлінюлерді жапайды, бұл әсіресе саптамаларға, сондай-ақ құрылғының жұмысына шамалы әсер көрсететін ақауларға қатысты.

Егер жөндеу оған уәкілдендірілмеген тұлғалармен жүргізілсе немесе Braun түпнұсқа емес қосалқы бөлшектері пайдаланылса, өнім кепілдіктен алынады.

Құрылғы *Bluetooth* Smart радио байланысының мақұлданған модулімен жабдықталған. *Bluetooth* Smart қосылысын смартфондардың жеке үлгілерімен орнату мүмкінсіздігі кепілдікпен жабылмайды, егер құрылғының *Bluetooth*-радио байланыс модулі зақымданбаса. *Bluetooth* құрылғыларына кепілдік Oral-B емес, мұндай құрылғылардың өндірушілерімен өндіріледі. Oral-B қандай да әсер көрсетпейді және мұндай құрылғылардың өндірушілеріне ұсыныстар бермейді, және сәйкесінше біздің *Bluetooth* жүйелерімізбен үйлесетін құрылғылардың саны үшін жауапкершілік алмайды.

Oral-B алдын ала ескертусіз қандай да технологиялық түрленімдер немесе құрылғының жеке элементтерінің жүйесін жүзеге асыруға, оның интерфейсіне немесе мәзірінің құрылымына осы жүйелердің лайықты қызмет етуі үшін қажет деп есептейтін өзгертулерді енгізу құқығын өзіне қалдырады.

Кепілді қызмет көрсетуді жүзеге асыру үшін, құрылғыны толық жиынтықта және тауар түбіртегін қоса ұсынып Oral-B Braun авторластырылған тұтынушыларды қолдау орталығына беріңіз немесе жіберіңіз.

## Ақпарат

### **Bluetooth® радио байланыс модулі**

Oral-B *Bluetooth* құрылғысының барлық белгіленген функцияларын қолдайтындығына қарамастан, біз қосылу мен радио байланыс жұмысының 100% сенімділігін кепілдендіре алмаймыз. Жұмыстың тиімділігі және қосылудың сенімділігі әр нақты *Bluetooth* құрылғысының сипаттамаларына, бағдарламалық жасақтаманың нұсқаларына, *Bluetooth* құрылғысында орнатылған операциялық жүйеге және өндіруші-компания орнатқан қауіпсіздік нормаларына тікелей байланысты. Oral-B *Bluetooth* стандартың қатаң

ұстанында, оған сәйкес *Bluetooth* құрылғылары Oral-B тіс щеткаларына қосыла алады және өзара байланыста қызмет ете алады.

Алайда, егер құрылғының өндірушісі бұл стандартты сақтамаса, бұл *Bluetooth* құрылғыларының үйлесімділігіне әсер ете алады және пайдаланушы үшін қиыншылықтар тудыруы мүмкін. *Bluetooth* құрылғысында орнатылған бағдарламалық қамсыздандыру қосылу мен жұмыс сапасына анағұрлым әсер ете алатындығын ескеруді өтінеміз.

## 1) Кепілдік – ерекшеліктер мен шектеулер

Шектелген кепілдік The Procter & Gamble Company («P&G») компаниясымен, оның филиалдарымен және еншілес компанияларымен («P&G») немесе олар үшін өндірілген және Braun / Oral-B сауда маркасымен, сауда белгісімен немесе логотипімен белгіленген тек жаңа өнімдерге ғана таралады. Шектелген кепілдік P&G жатпайтын тауарларға, соның ішінде аппараттық және бағдарламалық қамсыздандыруға таралмайды. P&G өнімге орнатылған кез келген тасымалдаушыларда сақталған бағдарламалардың, мәліметтердің және өзге мағлұматтардың немесе P&G-мен немесе ол үшін өндірілмеген және шектелген кепілдікке жатпайтын кез келген басқа өнімнің немесе бөлшектің бүлінуі немесе жоғалуы үшін жауапкершілік алмайды.

Осы шектелген кепілдік жазатайым оқиғалардың, пайдаланудың орнатылған ережелерін бұзудың, ұқыпсыз немесе дұрыс пайдаланбаудың немесе құрылғыларды пайдаланудың салдарынан болған бүлінулерге (i), сондай-ақ P&G-мен немесе ол үшін өндірілмеген өнімдердің бүлінуіне; Braun мен Braun-ның авторластырылған сервис орталықтарынан басқа бөгде тұлғалармен жүзеге асырылған сервистік қызмет көрсетудің салдарынан болған бүлінулерге (ii); P&G жазбаша рұқсатынсыз түрленген өнімдерге және қосалқы бөлшектерге (iii) және Oral-B смартфонна арналған түпқойманы, смартфонға арналған тұтқышты немесе шарт қабын («Аксессуарлар») пайдаланудың немесе пайдалану мүмкінсіздігінің салдарынан болған бүлінулерге (iv) таралмайды

## 2) Смартфонға арналған тұтқышты пайдалану

Жиынтыққа кіретін Oral-B аксессуарлары сізге Oral-B қосымшасын пайдаланған кезде смартфонңызды ыңғайлы орналастыруға мүмкіндік береді. Алғаш пайдаланудың алдында Oral-B тұтқышында смартфонның әртүрлі күйлерін сынап көріңіз және ең үздігін таңдаңыз. Смартфонның құлап қалмайтындығына және шағылмайтындығына көз жеткізіңіз. Аксессуарды автокөлікте пайдаланбаңыз.

### ЖАУАПКЕРШІЛІКТІ ШЕКТЕУ

ҚОЛДАНЫСТАҒЫ ЗАҢҒА СӘЙКЕС РҰҚСАТ ЕТІЛГЕН ШЕКТЕРДЕ, P&G, ОНЫҢ ДИСТРИБЬЮТОРЛАРЫ ЖӘНЕ ЖЕТКІЗУШІЛЕРІ ЕШБІР ЖАҒДАЙДА СІЗДІҢ НЕМЕСЕ ҮШІНШІ ТАРАПТЫҢ АЛДЫНДА ORAL-B АКССУАРЛАРЫН ПАЙДАЛАНУДЫҢ НЕМЕСЕ ПАЙДАЛАНУ МҮМКІНСІЗДІГІНІҢ НӘТИЖЕСІНДЕ ТУЫНДАЙТЫН, СОНЫҢ ІШІНДЕ ШЕКТЕУСІЗ, АДАМДАРДЫҢ ЖАРАҚАТТАНУЫ, МҮЛІККЕ КЕЛТІРІЛГЕН ЗИЯН, ORAL-B ӨНІМДЕРІНДЕ НЕМЕСЕ АКССУАРЛАРЫМЕН БІРГЕ ПАЙДАЛАНЫЛАТЫН БӨГДЕ ӨНДІРУШІ ӨНІМДЕРІНІҢ ҚҰНСЫЗДАНУЫ, ORAL-B ӨНІМДЕРІНДЕ НЕМЕСЕ АКССУАРЛАРЫМЕН БІРГЕ ПАЙДАЛАНЫЛАТЫН ORAL-B АКССУАРЛАРЫНЫҢ НЕМЕСЕ ӨЗГЕ ӨНДІРУШІ ӨНІМДЕРІНІҢ ПАЙДАЛАНУ САПАСЫНАН АЙЫРЫЛУЫ, СОНЫҢ ІШІНДЕ P&G ОСЫҢДАЙ САЛДАРДЫҢ ЫҚТИМАЛДЫҒЫ ТУРАЛЫ АЛДЫН АЛА ЕСКЕРТКЕН ЖАҒДАЙДА КЕЗ КЕЛГЕН ТҮРДЕГІ ТІКЕЛЕЙ, ТІКЕЛЕЙ ЕМЕС, ЖАНАМА, ҚОСАЛҚЫ, НАҚТЫ, КЕЗ КЕЛГЕН ТЕКТІ АЙЫППҰЛ ШЫҒЫҢДАР ҮШІН ЖАУАПКЕРШІЛІК АЛМАЙДЫ. ЖОҒАРЫДА БАЯНДАЛҒАНДАРҒА ЗИЯНСЫЗ СІЗ P&G ORAL-B АКССУАРЛАРЫНЫҢ ҚҰРАМЫНДАҒЫ НЕМЕСЕ АКССУАРЛАРЫМЕН БІРГЕ ПАЙДАЛАНЫЛАТЫН КЕЗ КЕЛГЕН ТҰРМЫСТЫҚ ЭЛЕКТРОҢДЫҚ ҚҰРЫЛҒЫЛАРДЫҢ НЕМЕСЕ ҮШІНДІ ТҰЛҒАЛАР МҮЛКІНІҢ БҰЗЫЛУЫ НЕМЕСЕ ЗАҚЫМДАНУЫ ҮШІН, СОНДАЙ-АҚ АТАЛҒАН ҚҰРЫЛҒЫЛАРДА БОЛҒАН МӘЛІМЕТТЕРДІҢ ЖОҒАЛҒАНДЫҒЫ ҮШІН ЕШҚАНДАЙ ЖАУАПКЕРШІЛІК АЛМАЙТЫНДЫҒЫН ТҮСІНЕСІЗ ЖӘНЕ МОЙЫНДАЙСЫЗ. ЕШҚАНДАЙ ЖАҒДАЙДА ORAL-B ТАРАПЫНАН АҚШАЛАЙ ӨТЕУ ӨНІМДІ САТЫП АЛҒАН КЕЗДЕ ОЛ ҮШІН

ТӨЛЕНГЕН ОНЫҢ НАҚТЫ ҚҰНЫНАН АСА АЛМАЙДЫ.

### Ауыстырмалы саптамаларға кепілдік

Егер құрылғының электрлік қайта зарядталатын сабының зақымдануы басқа өндірушінің ауыстырмалы саптамаларын пайдаланудың нәтижесінде болса, құрылғы Oral-B кепілдігінен алынады. Oral-B басқа өндірушілердің ауыстырмалы саптамаларын пайдалануды ұсынбайды.

- Oral-B мұндай саптамалардың сапасын қадағалай алмайды, және сәйкесінше оларды пайдаланған кезде тістердің сапалы тазалануын кепілдендіре алмайды. Бұл туралы электрлік қайта зарядталатын сапты бастапқыда сатып алған кезде ескертеді.
- Oral-B басқа өндірушілердің ауыстырмалы саптамаларымен Oral-B сабының үйлесімділігін кепілдендіре алмайды.
- Oral-B саптың тозу дәрежесіне басқа өндірушілердің ауыстырмалы саптамаларын пайдаланудың ұзақ мерзімді әсер етуін болжай алмайды.

Oral-B барлық ауыстырмалы саптамалары сәйкес логотипке ие және Oral-B жоғары сапа стандарттарына жауап береді. Oral-B басқа тауарлық атаумен ауыстырмалы саптамаларды немесе саптың қосалқы бөлшектерін сатпайды.

## Ақаулықтарды жою

Мәселе	Ықтимал себебі	Жою тәсілі
<b>Қосымша</b>		
Щетка Oral-B™ қосымшасымен жұмыс істемейді (тиісті түрде жұмыс істемейді)	<ol style="list-style-type: none"> <li>1. Oral-B™ қосымшасы сөндірулі.</li> <li>2. Смартфонда <i>Bluetooth</i> интерфейсі активтендірілмеген.</li> <li>3. Щеткада радио хабар таратқыш сөндірілген; радио хабар таратудың дисплейі сөндірілген (7).</li> <li>4. Смартфон мен щетканың арасындағы <i>Bluetooth</i> қосылысы үзілген.</li> <li>5. Сіздің смартфонның <i>Bluetooth 4.0</i> (және аса жоғары нұсқаларды) / <i>Bluetooth Smart</i> қолдамайды.</li> <li>6. Щетканың сабы зарядта тұр.</li> </ol>	<ol style="list-style-type: none"> <li>1. Oral-B™ қосымшасын қосыңыз</li> <li>2. Смартфондағы <i>Bluetooth</i> интерфейсін іске қосыңыз (сипаттамасын смартфонның нұсқаулығынан қараңыз).</li> <li>3. Бір уақытта on/off батырмасын (3) және режимді ауыстыру (4) батырмасын радиохабардың дисплейі (7) қосылмайынша 2 секунд басып тұрып, радиохабарды іске қосыңыз.</li> <li>4. Қосымшаның баптаулары арқылы тағы бір рет смартфон мен саптың арасында байланыс орнатыңыз. Смартфонды пайдаланған кезде оны сапқа барынша жақын ұстаңыз.</li> <li>5. Байланыс орнату үшін Сіздің смартфонның <i>Bluetooth 4.0</i> (немесе одан жоғары) / <i>Bluetooth Smart</i> қолдауы тиіс.</li> <li>6. Сапты тоққа қосылған қуаттау құрылғысына салғанда радиохабар тоқтатылады.</li> </ol>
Күйге келтірулерді фабрикалыққа дейін жою	Бастапқы функционал қажет.	on/off батырмасын (3) 10 секунд ішінде басыңыз да, барлық жарық индикаторлары бір уақытта екі рет жанғанынша ұстап тұрыңыз.
<b>ТІС ЩЕТКАСЫ</b>		
Щетка жұмыс істемейді (алғаш пайдаланған кезде)	<ol style="list-style-type: none"> <li>1. Сап активтендірілмеген.</li> <li>2. Аккумулятор зарядының деңгейі төмен; жарық индикациясы жоқ</li> </ol>	<ol style="list-style-type: none"> <li>1. Сапты қуаттау құрылғысына біршама уақытқа орналастырыңыз. Бұл қуаттау индикаторы (8) жыпылықтай бастағанша – 10 минуттай уақыт алуы мүмкін.</li> <li>2. Кем дегенде жарты сағаттай қуаттаңыз.</li> </ol>

<p>SmartGuide болған кезде щетка жұмыс істемейді.</p>	<ol style="list-style-type: none"> <li>1. SmartGuide-пен сәтсіз синхрондау.</li> <li>2. Радио хабар таратқыш сөндірілген; радио хабар таратудың дисплейі сөндірілген(7).</li> <li>3. SmartGuide щеткамен үйлеспейді.</li> <li>4. Бір уақытта екі щетка SmartGuide-пен байланысқан.</li> <li>5. Функция Oral-B™ қосымшасы арқылы сөндірілген.</li> </ol>	<ol style="list-style-type: none"> <li>1. «Батареяны қуаттау» тарауындағы SmartGuide баптауларының көмегімен (орнатылған) қылсаптарды (қайтадан) синхрондаңыз: «h/min» («сағ/мин») 3 секунд ішінде ұстап тұрыңыз. Синхрондағыңыз келетін қылсапты қосыңыз. Содан кейін синхрондағыңыз келетін екінші қылсапты қосыңыз. Синхрондау режимінен шығу үшін «h/min» («сағ/мин») немесе «set» («орнату») басыңыз.</li> <li>2. on/off (қосу/өшіру) батырмасы (3) мен режимді ауыстырып қосу батырмасын (4) бір мезгілде басып, радиохабар дисплейі қосылған сәтке дейін 2 секундай ұстап тұру арқылы радиохабарды іске қосыңыз.</li> <li>3. Қылсапты SmartGuide қосылып тұрғанда пайдалануға болмайды.</li> <li>4. Сіз небәрі 2 қылсапты ғана синхрондай аласыз. Қылсаптарды SmartGuide баптауларының көмегімен (1 қараңыз) ауыстырыңыз.</li> <li>5. Қосымшаның арнайы функцияларын пайдаланған кезде SmartGuide байланысы ажырауы мүмкін. Сіз сондай-ақ қосымшаның көмегімен кез келген SmartGuide байланысын ажырата аласыз.</li> </ol>
<ol style="list-style-type: none"> <li>1. Қысқа үзілісті дыбыстық дабыл/жыпылықтайтын жарық индикаторы әр 30 секунд сайын немесе щетканы пайдаланудың екі минутынан кейін.</li> <li>2. Таймер жұмыс істемейді.</li> </ol>	<ol style="list-style-type: none"> <li>1. «Кәсіби» немесе «Екі минутты» таймер активтендірілген.</li> <li>2. Таймер түрлендірілген/ Oral-B™ қосымшасы арқылы сөндірілген.</li> </ol>	<ol style="list-style-type: none"> <li>1. «Екіминуттық» таймерді орнатыңыз (үзік-үзік дыбыс/2 минуттан кейін жанатын жарық индикаторы); немесе «Кәсіптік» таймерді орнатыңыз (үзік-үзік дыбыс/әрбір 30 секунд сайын жанатын жарық индикаторы). «Таймерді орнату» нұсқауына сәйкес әрекет етіңіз.</li> <li>2. Таймердің баптауларын өзгерту үшін қосымшаны пайдаланыңыз немесе баптауларды зауыттық баптауларға дейін түсіріп тастаңыз (Қосымшадағы орын алуы мүмкін проблемалар).</li> </ol>
<p>Щетка зарядталмайды.</p>	<p>Қоршаған ортаның температурасы зарядтау үшін келетін диапазонға сәйкес келмейді (0 °C төмен немесе 60 °C жоғары).</p>	<p>Аккумуляторды қуаттау үшін қоршаған ортаның ұсынылатын температурасы: 5 °C мен 35 °C аралығында.</p>

## **Германияда өндірілген**

### **Дайындалған жылы**

Өнімнің дайындалған жылын қалай анықтау керек?

Құрылғы корпусындағы 3- немесе төрт таңбалы кодты қараңыз. Бірінші сан өндірілген жылдың соңғы санына сәйкес келеді. Кейінгі екі сан – күнтізбелік аптаның нөмірі.

Мысалы, «234» коды өнім 2012 жылдың 34-ші аптасында өндірілгендігін білдіреді.

Германияда Braun GmbH үшін өндірілген, Frankfurter Strasse 145, 61476 Kronberg, Germany/Браун ГмБХ, Франкфуртер штрассе 145, 61476 Кронберг, Германия

(KZ) Импорттаушы / Импортер: «Apple City Distributors» ЖШС, Қазақстан, 050062, Алматы қ., З. Қабдолов к., 1/7.

Тұтынушылар қызметі / Служба потребителей: Қазақстан, 050009, Алматы қ., Гагарин д. 41. а/ж 29, тел.: 8-800-080-50-52.

Кепілдік мерзімі/Қызмет ету мерзімі 2 жыл



3757 типті зарядтау құрылғысы бар 3765 типті Braun электрлі тіс щеткасы, 3760 портативті қуаттандыру құрылғысымен және 492-5214 типті желілік қоректендіру блогымен.

220-240 Вольт, 50-60 Герц, 0.9 Ватт

أورال-بي ترحب بك!

عليك بقراءة هذه التعليمات قبل القيام بتشغيل فرشاة الأسنان هذه كما عليك الاحتفاظ بهذا الدليل كمرجع في المستقبل.

## هام

- يمكن أن يسقط منه أو يمكن سحبه نحو المغطس أو المغسلة. لا تلمسه إذا ما سقط في الماء وافصله فوراً عن الكهرباء.
- لا تقم بفتح أو فك هذا الجهاز لإعادة تدوير البطارية يُرجى التخلص من الجهاز كله حسب القوانين المحلية المتعلقة بالبيئة. فتح المقبض سيؤدي الى إتلاف الجهاز وإلغاء الضمان .
- عند فصل الكهرباء، استخدم دائماً القابض عوضاً عن الشريط. لا تمسك القابض ويديك مبللتين، فهذا قد يتسبب بصدمة كهربائية.
- إذا كنت تخضع لعلاج بالناية بالفم، راجع طبيب أسنانك قبل الاستخدام
- فرشاة الأسنان هذه هي أداة للعناية الشخصية وليست مصممة للاستعمال من قبل عدّة مرضى في عيادة أو مركز لطبّ الأسنان.
- قم باستبدال الفرشاة (الرأس) كل 3 أشهر أو قبل ذلك إذا أصبح رأس الفرشاة بالياً.
- حافظه الشاحن أثناء السفر مُزودة بسلك خاص ( قابس ذكي)، وهو مُجهز بمصدر طاقة ذات فولتية منخفضة جداً لمزيد من السلامة. لا تستبدل أو تغير أي جزء منه لأن ذلك قد يعرضك لخطر الصدمة الكهربائية. إستعمل فقط السلك الخاص المُرفق مع آلتك.
- قمّ بفحص دوري لكل المنتج/ الأسلاك/ الملحقات للتأكد من خلوه (ها) من أية أضرار. يجب عدم استخدام أي قطعة مُعطلة أو تالفة. إذا كان المنتج/ الأسلاك/ الملحقات تالفة فعليك أخذها (ه) إلى مركز الخدمة أورال-بي. لا تحاول تصليح أو إجراء أي تغيير للمنتج، فقد ينتج عن ذلك حدوث حريق أو صدمة كهربائية أو أذى لك.
- هذه الفرشاة غير مصممة للاستخدام من قبل الأطفال تحت سن الـ 3 سنوات. يمكن للأشخاص ذوي القدرات البدنية والحسية والعقلية المنخفضة، أو الذين ليس لديهم خبرة أو معرفة، أن يقوموا باستخدام الفرشاة ولكن تحت الرقابة أو إذا تم إعطاءهم التعليمات للاستخدام السليم لهذه الفرشاة وأصبحوا مدركين للمخاطر التي قد تترتب عليها.
- يجب ألا يسمح الأطفال بتنظيف وصيانة هذه الفرشاة
- يجب عدم السماح الأطفال باللعب بالفرشاة
- استخدم هذه الفرشاة فقط لما هي مخصصة له كما هو مذكور في هذا الدليل. لا تستخدم أية مرفقات للفرشاة لا ينصح بها المصنع.

## معلومات هامة

- يمكن استخدام فرشاة أسنانك أورال-بي مع هاتفك الذكي (اطلع على التفاصيل تحت عنوان «توصيل فرشاة أسنانك إلى هاتفك الذكي»).
- لتجنب التداخل الكهرومغناطيسي و / أو مشكل التوافق، قم بإيقاف تشغيل شاشة الإرسال اللاسلكي من مقبض فرشاة أسنانك (5) قبل استخدامه في الأماكن الممنوعة، مثل الطائرات أو بعض الأماكن المُحددة في المستشفيات.
- إلغاء تفعيل شاشة الإرسال اللاسلكي عن طريق الضغط في نفس الوقت على زر التشغيل / الإيقاف (3) و زر الوضع (4) لمدة ثانيتين حتى تنطفأ شاشة الإرسال اللاسلكي (7). اتبع نفس الخطوات لتفعيل الإرسال مرة أخرى.
- ينبغي على الأشخاص ذوي أجهزة ضبط نبضات القلب أن يبقوا دائماً فرشاة الأسنان بعيدة وأكثر من ست بوصات (15 سم) من جهاز ضبط نبضات القلب أثناء التشغيل، لو أحسست بتشويش في أي وقت قم بإلغاء تفعيل الإرسال اللاسلكي من فرشاة أسنانك.

## تنبيه

- إذا حدث ووقع منك المنتج، عليك باستبدال رأس الفرشاة قبل الاستخدام التالي حتى ولو لم يكن هناك أي ضرر ظاهر للعيان.
- لا تضع الشاحن أو القابض الذكي أو حافظه للشاحن أثناء السفر في الماء أو في أي سائل، و لا تحفظه في مكان

## الوصف

شَدّ مجموعة دبوس التّاريخ (التي تحمل ملصق «Thin plug» نحو الصمام الكهربائي إلى أن تتخذ مكانها وتصبح جاهزة للاستعمال. الآن ضع مقبض الفرشاة (5) في وحدة الشحن (9).

- يظهر مستوى الشحن في شاشة عرض مستوى الشحن (8). تشير الأضواء الوامضة أن المقبض قيد الشحن ( الصورة 1): وحين يكتمل شحنها ينطفئ الضوء. يستغرق الشحن بالكامل عادة 15 ساعة، ويتيح لك استعمال الفرشاة لمدة تصل إلى 12 يوم من التنظيف المنتظم (مرتين يومياً، لمدة دقيقتين). ملاحظة: حين يوشك الشحن على أن يفرغ، قد لا تومض الأضواء على الفور؛ وبالتالي يمكن أن تستغرق لغاية 10 دقائق حتى تومض.
- إذا انخفض الشحن في البطارية ، سوف يومض الضوء الأحمر عند مؤشر مستوى الشحن وسيخفّف المحرك سرعته. وإذا فرغت البطارية، سيتوقف المحرك عن العمل وسيحتاج إلى الشحن لمدة 30 دقيقة قبل الاستعمال.
- يمكنك دائماً حفظ مقبض فرشاة الأسنان في وحدة الشحن لإبقائه مشحوناً بالكامل. من المستحيل أن يحصل شحن زائد.
- ملاحظة: يجب تخزين المقبض في درجة حرارة الغرفة للمحافظة على القدرة القصوى للبطارية. تحذير : لا تعرّض المقبض لدرجة حرارة أعلى من 50 درجة مئوية.

## استخدامك للفرشاة

### تقنية التنظيف

بلّ رأس الفرشاة وضع أي نوع من معجون للأسنان. لتفادي التآثر، وجه رأس الفرشاة نحو أسنانك قبل الضغط على زرّ التشغيل (صورة 2). إذا كنت تنظف أسنانك بإحدى رؤوس فرشاة أسنان أورال-بي **oscillating-rotating** انتقل بالفرشاة من سنّ إلى سنّ بتمهّل مضيّاً بعض الوقت على أسطح كلّ سنّ ( الصورة 3). عند استخدامك رأس فرشاة أسنان أورال-بي **Trizone**، إجعل شعيرات الفرشاة ملتصقة بالأسنان و محنية بزاوية صغيرة عن خط اللثة. قم بضغط خفيف وابدأ التنظيف بحركات ذهابٍ و إيابٍ للفرشاة كما لو أنك تستخدم فرشاة يدوية عادية.

مع استخدامك لأيّ رأس فرشاة، ابدأ بالتنظيف من الخارج ومن ثمّ انتقل للداخل، لتنتهي بأسطح المضغ. قم بتنظيف الأقسام الأربعة للفم بطريقة متساوية. لا تضغط كثيراً ودع فرشاتك تقوم بالعمل من تلقاء نفسها. يمكنك أيضاً مراجعة طبيبك أو المسؤول عن صحة فمك حول الطريقة الفضلى لك.

خلال الأيام الأولى من استخدام أية فرشاة أسنان كهربائية، يمكن حدوث نزف بسيط في اللثة. عادة ما يتوقف هذا

- 1 رأس الفرشاة
- 2 سمارت رنغ
- 3 زرّ تشغيل/ إيقاف
- 4 زرّ وضعية التنظيف
- 5 المقبض
- 6 شاشة عرض وضعية التنظيف
- 7 شاشة إرسال لاسلكي (مع تقنية بلوتوث\* لاسلكي)
- 8 مؤشر مستوى الشحن
- 9 وحدة الشحن (قاعدة الشحن وعلبة رؤوس الفرشاة مع غطاء وإق)
- 10 حامل الهاتف الذكي
- 10a حاصرتا الحامل
- 10b ذراعا الحامل
- 10c سطّيح السحب
- 10d غطاء الشفط
- 11 حافظه للشاحن أثناء السفر (حسب نوع الموديل)
- 11a ضوء مؤشر الشحن
- 11b حامل USB
- 11c فتحة القابس الذكي
- 11c الغطاء الداخلي ( مع حامل الهاتف الذكي)
- 11e الجزء القابل للنزع
- 12 القابس الذكي (حسب نوع الموديل)

### المواصفات

بالنسبة للترددات الكهربائية (فولتاج) يرجى الرجوع إلى أسفل وحدة الشحن.  
مستوى الضوضاء: (A) 68 dB

## الإستخدام الأول- الوصل والشحن

قبل الإستخدام الأول، قم لفترة وجيزة بوضع مقبض فرشاة الأسنان (5) في وحدة الشحن (9) الموصلة بمخرج للكهرباء. عندما يضيء مؤشر مستوى الشحن (8)، فهذا يعني أنه جاهز للإستخدام.  
ملاحظة: في حالة ما إذا كانت البطارية فارغة ( لا تضئ الأضواء عند مؤشر مستوى الشحن)، قم بشحنه لمدة 30 دقيقة على الأقل.

### معلومات عن الشحن والتشغيل

فرشاة أسنانك لها مقبض مضاد للماء وهي أداة كهربائية آمنة ومصممة للاستعمال داخل الحمام.

- قبل وصل الشاحن (9) بمخرج للكهرباء، رجاء اضبط القابس لتثبيت دبوس التّاريخ أولاً بشكل صحيح (حسب الموديل). أحمل القابس مع الصمام الكهربائي (الذي يحمل ملصق «FUSE» بشكل مواجه للأعلى. ضع إبهامك على طرف دبوس التّاريخ الرمادي وارفعه. أكمل



التزيف خلال أيام قليلة. إذا استمرّ هذا النزف بعد أكثر من أسبوعين، عليك بمراجعة طبيبك أو المسؤول عن صحّة فمك. إذا كنت تعاني من حساسية الأسنان و/ أو اللثة، تنصحك أورال-بي باستخدام وضعية «Sensitive» (لك الخيار في الجمع مع رأس فرشاة أسنان أورال-بي «Sensitive»).

#### مميزات سمارت رنغ

فرشاة أسنانك مزودة بسمارت رنغ (2) والتي تتميز بعدة وظائف تظهر عبر ألوان مختلفة من الضوء: الأبيض (الافتراضي) = التشغيل وضوء المؤقت البصري (يتم اختيار اللون الشخصي عن طريق إعدادات تطبيق أورال-بي™) الأحمر = ضوء مُستشعر الضغط الأزرق = مؤشر إقتران البلوتوث

#### المؤقت

بإمكانك الاختيار بين المؤقت «المحترف» أو مؤقت 2-دقيقة.

يشير مؤقت 2-دقيقة من خلال صوت متقطع طويل والضوء الواض للسمارت رنغ (2) على أنّ فترة الدقيقتين للتنظيف التي ينصح بها الخبراء قد انتهت.

يشير المؤقت «المحترف» مع صوت متقطع قصير والضوء الواض للسمارت رنغك 30 ثانية أنه عليك الانتقال إلى الربع التالي من فمك (الصورة ③). يشير الصوت المتقطع الطويل والأضواء الواضّة إلى نهاية وقت 2 دقيقة الذي يوصي به أطباء الأسنان.

يقوم المؤقت بحفظ وقت التنظيف المنقضي، حتى عندما يتم تبديل المقبض لفترة وجيزة أثناء تنظيف الأسنان بالفرشاة. يقوم المؤقت بإعادة التعيين إذا توقف أطول من 30 ثانية أو الضغط لفترة وجيزة على زر الوضع (4) أثناء التوقف أو وضع المقبض في الشاحن الموصل بمصدر كهربائي.

ملاحظة: قد يكون ضوء المؤقت البصري غير مُفعل عند استخدام المميزات الخاصة لتطبيق أورال-بي™.

#### إعداد المؤقت:

تأتي فرشاة أسنانك مع مؤقت «محترف» مُفعل. لتغيير ذلك، اضغط مع الإستمرار على زرّ الوضعية (4) لمدة دقيقتين. للتبديل بين اختيار التوقيت اضغط على زر التشغيل / الإيقاف (3). أكد التحديد عن طريق الضغط على زرّ الوضعية.

- تشير إضاءة 2 مصباحين LED الى مؤقت «2 دقيقة»  
- تشير إضاءة 4 مصباح LED الى المؤقت «المحترف»

ملاحظة: يمكنك أيضاً ضبط إعداد/ تحسين وظيفة المؤقت من خلال تطبيق أورال-بي™.

#### مستشعر الضغط

إذا قمت بالضغط الشديد على أسنانك، فسيضيئ ضوء سمارت رنغ (2) باللون الأحمر كما تنقص سرعة المحرك عند تنظيف الأسنان بالفرشاة بوضعية «التنظيف اليومي» أو «التنظيف المحترف» أو «الأسنان الحساسة» (الصورة ③). قم بفحص عمل مستشعر الضغط بشكل منتظم من خلال الضغط قليلاً على رأس الفرشاة أثناء الإستخدام.

#### وضعيات تنظيف الأسنان بالفرشاة (حسب نوع الموديل)

تمنحك فرشاة أسنانك وضعيات مختلفة لتنظيف أسنانك المُبينة على شاشة عرض وضعية التنظيف (6) في مقبض فرشاة أسنانك (وضعية «التنظيف اليومي» لا تضيئ على شاشة عرض وضعية التنظيف

#### «التنظيف اليومي» -

وضعية قاعدية للتنظيف اليومي للفم

#### «التنظيف المُحترف» -

لشعور رائع بالنظافة (يعمل مع تردد عالي)

#### «الأسنان الحساسة» -

لطيفة، ولكنها تمنح تنظيفاً شاملاً للمناطق الحساسة من الفم.

#### «العناية باللثة» -

تدليك لطيف للثة.

#### «تنظيف اللسان» -

تنظيف اللسان للاستخدام العرضي أو اليومي

نوصي باستخدام رأس فرشاة «الأسنان الحساسة» عند تشغيل وضعية «تنظيف اللسان» يمكنك تنظيف لسانك إما مع أو بدون معجون الأسنان. قم بتنظيف منطقة لسانك كلها بشكل متساو في حركات لطيفة. وقت التنظيف الموصى به هو 20 ثانية. سوف يشير سمارت رنغ إلى وقت الانتهاء بوميض متقطع.

تبدأ فرشاة أسنانك تلقائياً بالوضعية التي أختبرت آخر مرة. للتبديل إلى وضعيات أخرى، اضغط على التوالي على زر الوضعية خلال الإستخدام (الصورة ④). للعودة من أي وضع إلى وضعية «التنظيف اليومي»، اضغط مع الاستمرار على زر الوضعية (4).

ملاحظة: يمكنك أيضاً إعداد/ تطوير وظيفة الوضعية من خلال تطبيق أورال-بي™.

## رؤوس فرشاة الأسنان

تقدّم لك أورال-بي أنواع مختلفة من رؤوس الفرشاة والتي تناسب مقبض فرشاة أسنانك من أورال-بي.

بإمكان استخدام رؤوس فرشاة **oscillating-rotating** لتنظيف كل سن على حدة لتنظيف دقيق.

### رأس فرشاة أسنان أورال-بي CrossAction

رأس فرشاة الأسنان الأكثر تطوراً لدينا. بشعيرات بزوايا مائلة لتنظيف دقيق. ليزيل ويقضي على البلاك.

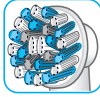

### رأس فرشاة أسنان أورال-بي FlossAction

يتميز بشعيرات ذات نبضات دقيقة والتي تسمح بإزالة فائقة للبلاك من المناطق المتواجدة ما بين الأسنان.

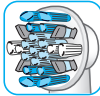

### رأس فرشاة أسنان أورال-بي 3 دي وايت

إنه عبارة عن رأس تنظيف خاص لتبييض أسنانك بشكل طبيعي. يرجى الأخذ بالعلم أنّ الأولاد دون الـ 21 من العمر لا يجب أن يستعملوا رأس فرشاة أورال-بي 3 دي وايت

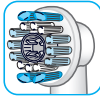

### رأس فرشاة أسنان أورال-بي Sensitive

تتميز بشعيرات فائقة العنومة لطيفة على الأسنان واللثة الحسّاسين.



يمكن استعمال رأس فرشاة أسنان **TriZone** الفعّال مع كل التقنيات الشائعة لتنظيف الأسنان.

### رأس فرشاة أسنان أورال-بي TriZone

يتميز بأسلوب ثلاثي الأبعاد في التنظيف لإزالة البلاك بطريقة رائعة حتى بين الأسنان.

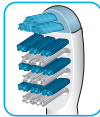

3 دي وايت مع جهاز تقويم الأسنان. يمكنك استخدام رأس الفرشاة أورال-بي Ortho المصمّم خصيصاً للتنظيف حول جهاز التقويم والأسلاك.

## توصيل فرشاة أسنانك بهاتفك الذكي

تطبيق أورال-بي™ متوفر في جهاز الهاتف المحمول الذي يُشغّل نظام iOS أو أندرويد. كما يمكن تحميله مجاناً من أب ستور (SMA) أو جوجل بلاي™. يمكن تطبيق أورال-بي™ فرصة تخطيط عمليات تنظيف أسنانك وتشخيص إعدادات لتنظيف أسنانك (لمعرفة المزيد من الفوائد العديدة قم بالاطلاع على تعليمات تطبيق أورال-بي™)

- ابدأ باستخدام تطبيق أورال-بي™. سيوجهك تطبيق أورال-بي™ من خلال إجراء الاقتران الكامل ببلوتوث. ملاحظة: سيتم تحديد وظيفة تطبيق أورال-بي إذا تم إلغاء تفعيل تقنية البلوتوث اللاسلكي على هاتفك بك (للإطلاع على التوجيهات يرجى العودة إلى دليل مستخدم هاتفك الذكي).
  - سيتم عرض أي تعليمات أخرى للتطبيق على هاتفك الذكي.
  - إذا تم تفعيل تقنية البلوتوث اللاسلكي على مقبض فرشاة أسنانك، سيضيئ رمز البلوتوث على شاشة إرسال لاسلكي (7). وبمجرد إقتران المقبض، ستومض سمارت رنغ (2) لفترة وجيزة.
  - إبقى هاتفك الذكي على مقربة منك (على بُعد مسافة 5 متر) عند استخدامه مع مقبض فرشاة أسنانك. تأكد من حفظ هاتفك الذكي بأمان في مكان جاف.
- ملاحظة: يجب أن يكون هاتفك الذكي مدعماً بنسخة بلوتوث 4.0 (أو أعلى) / سمارت بلوتوث بغرض الاقتران بمقبض فرشاة أسنانك.

\*\* لمعرفة قائمة البلدان التي يتوفر فيها تطبيق أورال-بي، قم بزيارة الموقع الإلكتروني [www.oralbappavailability.co.uk](http://www.oralbappavailability.co.uk)

## نصائح لتنظيف الفرشاة

بعد تنظيف الأسنان، اغسل رأس فرشاة أسنانك بالمياه الجارية بعناية لمدة ثوان على أن يكون المقبض مشغلاً. أطفئ المقبض وأزل رأس الفرشاة. نظف كل جزء على حدة تحت المياه الجارية ومن ثم جففهما تماماً قبل القيام بإعادة تجميع الفرشاة. أفضل وحدة الشحن عن مصدر كهربائي قبل التنظيف. إن حامل رؤوس الفرشاة والغطاء الواقي أمينين لتنظيفهما في جلابة الصحون. يجب تنظيف الشاحن الأساسي بقطعة قماش مبللة فقط ( الصورة 5).

### حامل الهاتف الذكي

مدمج (d11)، والذي يمكن أن يحمل هاتفك الذكي أثناء الاستخدام (صورة B2). قبل الاستخدام، تأكد من أن هاتفك يناسب الحامل ويظل ثابتاً.

- من الممكن تنظيف الجزء الداخلي القابل للفصل لحافظة السفر (11e) في جلاية الصحن ( الصورة 5). يجب مسح الجزء الخارجي لحافظة السفر بقطعة قماش مبللة فقط. تأكد من أن أجزاء حافظة السفر جافة تماماً قبل إعادة تجميعها كما يجب التأكد من أن فرشاة الأسنان / رؤوس الفرشاة جافة تماماً قبل تخزينها في حافظة السفر.

ملاحظة: قم بتنظيف البقع على سطح حافظة السفر على الفور. قم بحفظ حافظة السفر في مكان نظيف وجاف.

خاضعة للتغيير بدون إشعار مسبق.

### ملحوظة بيئية



يحتوي المنتج على بطاريات و/أو ونفايات كهربائية قابلة لإعادة التدوير. وحفاظاً على البيئة، لا تتخلص منها في النفايات المنزلية، ولكن ضعها في نقاط تجميع النفايات الكهربائية المتوفرة في بلدك لإعادة تدويرها.

### الضمان

نمبح سنتين من الضمان للمنتج ابتداءً من تاريخ عملية البيع. خلال فترة الضمان سوف نتكفل، ومن دون أي مقابل، بإزالة أي عيب في هذه الفرشاة ناتج عن خطأ في المواد أو في التصنيع، وذلك إما عبر تصليح المنتج أو عبر استبدال كامل للفرشاة بحسب اختيارنا. هذا الضمان يسري في كل البلدان حيث تم تزويد المنتج عبر شركة براون أو عبر موزعها المعتمد.

هذا الضمان لا يشمل: عطل ناتج عن استخدام غير سليم، أو الاستخدام والغلاف السليمين خاصة لرؤوس الفرشاة، وكذلك لعيوب ليس لها تأثير يذكر على قيمة أو عمل هذه الفرشاة. يعتبر هذا الضمان باطلاً إذا ما تمت التصليحات من قبل أشخاص غير معتمدين و إذا لم يتم استخدام قطع غيار براون أصلية.

تم تجهيز هذا الجهاز مع وحدة بلوتوث لاسلكي ذكية معتمدة. الفشل في تحقيق اتصال البلوتوث الذكي بهواتف ذكية معينة غير شامل بموجب ضمان هذا الجهاز، إلا إذا كان العطل في وحدة البلوتوث اللاسلكي لهذا الجهاز.

أجهزة البلوتوث مضمونة من قبل الشركات المصنعة لها وليس من قبل أورال-بي. لن تقوم شركة أورال-بي بالتأثير أو التوصية لدى الشركات المصنعة لبلوتوث، وبالتالي لن تتحمل أورال-بي أية مسؤولية تجاه عدد من الأجهزة المتوافقة مع أنظمة بلوتوث لدينا.

قبل كل استخدام، تأكد من أن المرأة و سطح غطاء الشفط (10d) وحاصرتا الحامل (10a) نظيفين وجافين دائماً ( الصورة A1). اضغط بلطف على حامل الهاتف الذكي (10)، مع التركيز على مستوى الأنف على المرأة. ثم قم بتثبيت الحامل عن طريق الضغط بلطف على ذراع الحامل (10b) بإتجاه المرأة حتى يستقر في موضعه ( الصورة A2).

ملاحظة: قم بتثبيته على المرأة فقط لضمان ظروف آمنة وصحية. للاستخدام في الحمام فقط. لا يُستخدم في السيارات.

تأكد دائماً أن حامل الهاتف الذكي مثبت بشكل آمن على المرأة قبل إدخال الهاتف الذكي فيه. ضع جانبي هاتفك الذكي (بالطول) بين حاصرتا الحامل (10a) عن طريق الضغط على حاصرة واحدة بالهاتف وانزلق الحاصرة الأخرى إلى الجانب ( الصورة A2). اتبع نفس الخطوات لإزالة هاتفك مرة أخرى.

قم بضبط الموقع العام للزاوية المطلوبة عن طريق تحريك كرة الربط للحامل ( الصورة A3). سيتم إعطاء التعليمات للحصول على أفضل زاوية عبر التطبيق. وبعد الإنتهاء من ذلك، قم بإزالة الهاتف من الحامل. إنزع حامل الهاتف الذكي عن طريق لوي ذراع الحامل وسطح السحب بعناية ( الصورة A4 1./2) قم بتثبيت حامل الهاتف الذكي مع كل استخدام.

يجب تنظيف حامل الهاتف الذكي مع قطعة قماش مبللة فقط. يحفظ في مكان نظيف وجاف. في حالة عدم استخدامه، أزل دائماً هاتفك الذكي من الحامل.

ملاحظة: عرض الهاتف الذكي المطلوب للاستخدام: الحد الأدنى 58 ملم، الحد أقصى 83 ملم.

تحذير: قد تتفصل منه بعض الأجزاء الصغيرة، يُحفظ بعيداً عن متناول الأطفال.

### حافظة للشاحن أثناء السفر

• لشحن مقبض الفرشاة (5) قم بتركيبه على الدبوس الموجود في حافظة الشاحن للإستعمال أثناء السفر (11) وتوصيله بمأخذ التيار الكهربائي، وذلك باستخدام المقبس الذكي الإضافي (12) المُدرج.

• يشير وميض الضوء (11a) لحافظة الشاحن أثناء السفر إلى أن المقبض قيد الشحن. سينطفئ الضوء عندما يكتمل شحن المقبض. قد يستغرق الشحن الكامل لفترة تصل إلى 12 ساعة (صورة B1).

• ملاحظة: يمكنك استخدام منفذ USB (11b) لشحن جهاز كهربائي في الوقت الذي تكون فيه حافظة الشاحن للسفر موصولة. يمكن شحن المقبض مع المقبس الذكي فقط (11c) / (12) وليس عن طريق منفذ USB.

• الجزء الداخلي لحافظة السفر مُزوّد بحامل هاتف ذكي

تحتفظ أورال-بي وبدون أي إشعار مسبق، بحق إجراء أية تعديلات أو تغييرات فنية لنظام ميزات الجهاز والواجهة، والتغييرات في هيكل القائمة التي تعتبر ضرورية لضمان أن أنظمة أورال-بي تعمل بشكل فعال وموثوق به.

للحصول على الخدمة ضمن فترة الضمان، يمكنك تسليم الفرشاة باليد أو إرسالها كاملة مع إيصاف فاتورة الشراء لمركز خدمة الزبائن المعتمد من أورال-بي براون.

### معلومات عن وحدة راديو بلوتوث

على الرغم من أن تم دعم جميع الوظائف المبنية على جهاز بلوتوث، لا تضمن شركة أورال-بي أن الإتصال سيتم %100، وأن الميزة ستشتغل بانتساق.

أداء العملية والتأكد من الاتصال مرتبط بشكل مباشر بنوع جهاز البلوتوث، إصدار البرنامج، وكذلك بنظام تشغيل أجهزة البلوتوث تلك والأنظمة الأمنية التي وضعتها الشركة المصنعة على الجهاز.

تلتزم أورال-بي وتنفذ بدقة معايير أجهزة البلوتوث التي يمكن أن تتصل وتعمل مع فرشاة أسنان أورال-بي. ومع ذلك، إذا فشلت الشركات المصنعة للأجهزة لتنفيذ هذا المعيار، فسبكون هناك احتمال عدم توافق البلوتوث والميزات بالفرشاة وقد يواجه المستخدم المشاكل الفنية المتعلقة بهذه الخاصة. يرجى الملاحظة أنه بإمكان البرنامج على جهاز البلوتوث أن يؤثر بشكل كبير على التواصل بالفرشاة وعلى العملية ككل.

### 1 الضمان - الإستثناءات والقيود

ينطبق هذا الضمان المحدود فقط على المنتجات الجديدة المصنعة من قبل أو لشركة بروكتر وجامبل أو الفروع والشركات التابعة لها، والتي يمكن تحديدها من قبل العلامة التجارية براون / أورال-بي، أو الإسم التجاري أو الشعار الملتصق بها. لا ينطبق هذا الضمان المحدود على المنتجات الأخرى الغير تابعة لبروكترو وجامبل بما في ذلك الأجهزة والبرمجيات. بروكتر وجامبل ليست مسؤولة عن أي ضرر أو خسارة قد يلحق ببرامج أو بيانات أو غيرها من المعلومات المخزنة على أي وسيلة إعلامية واردة في المنتج، أو أي منتج غير تابع لبروكترو وجامبل أو أي جزء لا يغطيه هذا الضمان المحدود. لن يتم إسترداد أو إعادة تثبيت برامج أو بيانات أو معلومات أخرى بموجب هذا الضمان المحدود.

لا ينطبق هذا الضمان المحدود على (i) الأضرار الناجمة عن حادث وسوء الاستخدام والإهمال وسوء التطبيق، أو منتج غير تابع لبروكترو وجامبل (ii) الأضرار الناجمة عن خدمة يؤديها أي طرف آخر غير شركة براون أو مواقع خدمة براون المرخصة بذلك (iii) المنتج أو الجزء الذي تم تعديله دون إذن خطي من بروكتر وجامبل، و (iv) الأضرار الناشئة عن استخدام أو عدم القدرة على استخدام حامل/ قرص أورال-بي للهاتف الذكي الذي أو حامل مرآة الهاتف الذكي، أو حافظة الشاحن أثناء السفر («ملحقات»).

### 2 إستخدام حامل هاتفك الذكي

لقد صُممت ملحقات أورال-بي التي أدرجت في الباقية لتوفر لك وسيلة مريحة لوضع هاتفك الذكي عند إستخدام تطبيق أورال-بي. جُزب التوجهات المتعددة لهاتفك الذكي في حامل الهاتف الذكي من أورال-بي قبل الإستخدام لتحديد أفضل المواقع لهاتفك الذكي في الحامل. أحرص على تجربة هذا بطريقة لا تسبب الضرر لهاتفك الذكي إذ حدث وأن إنزاح عن الحامل. لا يستخدم في السيارات.

### تحديد المسؤولية

إلى الحد الذي يسمح به القانون المعمول به، لن تكون بروكتر وجامبل والموزعين أو الموردين التابعين لها في أي حال من الأحوال مسؤولة تجاهك أو أي طرف ثالث عن أي أضرار مباشرة أو غير مباشرة أو عرضية أو تلبية أو خاصة أو رادعة أو أضرار جزائية، من أي نوع كانت، الناشئة عن إستخدام أو عدم القدرة على استخدام ملحقات أورال-بي، بما في ذلك على سبيل المثال لا الحصر، الإصابة التي تلحق بالأشخاص والممتلكات وضرر أو خسارة قيمة أي منتجات تابعة لطرف ثالث والتي تُستخدم في أو مع ملحقات أورال-بي، أو العجز عن إستخدام ملحقات أورال-بي أو أي منتجات تابعة لطرف ثالث والتي تستخدم في أو مع ملحقات أورال-بي، حتى ولو تم إبلاغ بروكتر وجامبل عن احتمال وقوع مثل هذه الأضرار. بدون تحديد ما سبق، تدرك وتوافق على أن بروكتر وجامبل لا تتحمل أي مسؤولية عن أي ضرر أو إتلاف للجهاز الإلكترونية الإستهلاكية أو الممتلكات الشخصية الأخرى المضمنة في أو غير المضمنة في ملحقات أورال-بي، أو أي فقدان للبيانات الموجودة على الأجهزة السابقة. في أي حال من الأحوال أي تصليح لأورال-بي سوف يزيد على السعر الفعلي المدفوع لشراء المنتج.

### ضمان تبديل رؤوس الفرشاة

يعتبر ضمان أورال-بي باطل إذا ما وجد أن العطل الحاصل في مسكة اليد القابلة لإعادة الشحن ناتج عن استخدام رؤوس فرشاة غير عائدة لأورال-بي. لا تصح أورال-بي باستخدام رؤوس فرشاة غير عائدة لأورال-بي.

- يمكن لأورال-بي التحكم في جودة رؤوس فرشاة غير تابعة لها. لذا لا يمكننا التأكد من أداء التنظيف لرؤوس فرشاة غير تابعة لأورال-بي كما هو مذكور عند شراء مسكة اليد القابلة للشحن.
- لا يمكن لأورال-بي التأكد من ملائمة رؤوس فرشاة غير تابعة لأورال-بي.
- لا يمكن لأورال-بي التنبؤ بالأثر الطويل الأمد على غلاف مسكة اليد لرؤوس فرشاة تابعين لغير أورال-بي.

جميع رؤوس فرشاة أورال-بي تحمل شعار أورال-بي وتتوافق مع المعايير العالية لأورال-بي. لا تقوم أورال-بي ببيع رؤوس للفرشاة أو أجزاء مسكة اليد تحت أي اسم تجاري آخر غير أورال-بي.

## استكشاف الأخطاء وإصلاحها

المشکل	السبب المحتمل	الحل
<b>التطبيق</b>		
مقبض فرشاة الأسنان لا يعمل (بالشكل الصحيح) مع تطبيق أورال بي™.	<ol style="list-style-type: none"> <li>1. تطبيق أورال-بي مطفاً</li> <li>2. جهاز البلوتوث غير مفعّل في هاتفك الذكي</li> <li>3. الإرسال اللاسلكي غير مفعّل على المقبض: شاشة عرض الأرسال (7) اللاسلكي مطفاةً</li> <li>4. إتصال البلوتوث بالهاتف الذكي مفقود.</li> <li>5. هاتفك الذكي لا يتحمل نسخة البلوتوث 4.0 (أو أعلى) / البلوتوث الذكي.</li> <li>6. المقبض الشاحن الموصل بمصدر كهربائي</li> </ol>	<ol style="list-style-type: none"> <li>1. قم بتفعيل تطبيق أورال-بي</li> <li>2. قم بتفعيل البلوتوث في هاتفك الذكي (كما هو موضح في دليل المستخدم).</li> <li>3. قم بتفعيل الأرسال اللاسلكي من خلال الضغط في نفس الوقت على زر التشغيل / الإيقاف (3) وزر الوضعية (4) لمدة ثانيتين حتى يتم تشغيل شاشة الإرسال اللاسلكي (7).</li> <li>4. قم بإعادة إيصال المقبض بالهاتف الذكي من خلال إعدادات التطبيق . أبقى هاتفك على مقربة منك عند إستخدامه مع مقبض فرشاة أسنانك.</li> <li>5. يجب أن يكون هاتفك الذكي مدعماً بنسخة البلوتوث 4.0 (أو أعلى) / البلوتوث الذكي لتتمكن من توصيله بمقبض فرشاة أسنانك</li> <li>6. الإرسال اللاسلكي غير مُفعّل عند تركيب المقبض في الشاحن الموصل بمصدر كهربائي.</li> </ol>
إعادة التعيين إلى إعدادات المصنع	الوظائف الأصلية مطلوبة	اضغط مع الاستمرار على زر التشغيل / الإيقاف (3) لمدة 10 ثواني حتى تومض كل الأضواء ومضة مزدوجة في وقت واحد.
<b>فرشاة الأسنان</b>		
المقبض لا يعمل (خلال الإستخدام الأول).	<ol style="list-style-type: none"> <li>1. لم يتم تفعيل مقبض فرشاة الأسنان.</li> <li>2. مستوى شحن البطارية منخفض للغاية، الأضواء غير مضاءة.</li> </ol>	<ol style="list-style-type: none"> <li>1. قم بوضع المقبض لفترة وجيزة في وحدة الشحن الموصلة بمصدر كهربائي. قد يستغرق الأمر نحو 10 دقائق، حتى تومض شاشة عرض مستوى الشحن (8).</li> <li>2. قم بشحنها لمدة 30 دقيقة على الأقل.</li> </ol>

<p>1. قم بمزامنة مقبض أو مقابض فرشاة الأسنان ( الموجودة حالياً) مرة أخرى) من خلال إعدادات حجرة بطارية سمارت جايد: اضغط «h/min» لمدة ثواني. قم بتشغيل المقبض الذي تود مزامنته. ثم قم بتشغيل المقبض الأخر الذي تود مزامنته أيضاً. اضغط «h/min» أو «set» للخروج من وضعية المزامنة.</p> <p>2. تفعيل الإرسال اللاسلكي من خلال الضغط في وقت واحد على زر تشغيل / إيقاف (3) وزر الوضعية (4) لمدة ثانيتين حتى يتم تشغيل شاشة الإرسال اللاسلكي (7).</p> <p>3. لا يمكن تشغيل المقبض مع سمارت جايد المتوفر حالياً.</p> <p>4. يمكنك مزامنة مقبضين فقط. قم بتغيير المقبض عن طريق إعدادات سمارت جايد (الصورة 1).</p> <p>5. خلال استخدام مميزات الخاصة للتطبيق، قد يكون الإتصال بسمارت جايد غير مُفعّل. يمكنك أيضاً إيقاف تفعيل أي إتصال بسمارت جايد عن طريق التطبيق.</p>	<p>1. الإخفاق في المزامنة مع سمارت جايد المتوفر حالياً</p> <p>2. الإرسال اللاسلكي غير مُفعّل: لم يتم تشغيل شاشة الإرسال اللاسلكي (ج) لم يتم تركيب وظيفة الإرسال اللاسلكي في المقبض</p> <p>3. سمارت جايد لا يتوافق مع المقبض.</p> <p>4. سبق وأن تم توجيه مقبضين لسمارت جايد.</p> <p>5. تم إيقاف تفعيل الوظيفة عن طريق ميزة التطبيق.</p>	<p>مقبض فرشاة الأسنان لا يعمل مع سمارت جايد الموجود حالياً في المنزل.</p>
<p>1. قم بضبط جهازك لمؤقت 2 دقيقة. (صوت متقطع / وميض ضوء بعد 2 دقيقة) أو قم بضبط جهازك للمؤقت المحترف (الأصوات المتقطعة / وميض ضوء كل 30 ثانية)؛ اتبع الخطوات تحت عنوان «إعدادات المؤقت».</p> <p>2. استخدم التطبيق لتغيير إعدادات المؤقت أو إعادة التعيين إلى إعدادات المصنع (يرجى الإطلاع على استكشاف الأخطاء وإصلاحها المتعلقة بالتطبيق).</p>	<p>1. تم تفعيل «مؤقت محترف» أو «مؤقت 2 دقيقة».</p> <p>2. لقد تم تعديل/ إلغاء تفعيل المؤقت عن طريق التطبيق.</p>	<p>1. صوت قصير متقطع / وميض ضوء كل 30 ثانية أو بعد 2 دقيقة.</p> <p>2. المقبض لا يُشغّل أي مؤقت.</p>
<p>درجة حرارة المحيط الموصى بها للشحن هي بين 5 درجة مئوية إلى 35 درجة مئوية.</p>	<p>درجة حرارة المحيط المناسبة للشحن غير متوفرة (0 ≤ درجة مئوية و 60 ≥ درجة مئوية).</p>	<p>المقبض لا يُشحن ويُض</p>

## بلد الصنع: ألمانيا

### تاريخ الصنع:

لمعرفة تاريخ التصنيع، يُرجى الرجوع إلى رمز الإنتاج المكون من 3 أو 4 أرقام والموجود بالقرب من لوحة النوع. يشير الرقم الأول من الرمز إلى آخر رقم في عام التصنيع. يشير الرقمان التاليان إلى الأسبوع الميلادي من عام التصنيع. مثال: "234"، يعني أن المنتج قد صُنع في الأسبوع 34 من عام 2012.

