



# **Интерактивное руководство пользователя**

**DCP-L2551DN  
MFC-L2710DW  
MFC-L2751DW**

## Содержание

<b>Перед использованием устройства Brother</b> .....	<b>1</b>
Условные обозначения .....	2
Товарные знаки .....	3
Важное примечание .....	4
<b>Общие сведения об устройстве Brother</b> .....	<b>5</b>
Обзор панели управления .....	6
Обзор панели управления .....	11
Обзор сенсорного ЖК-дисплея .....	12
Использование сенсорного ЖК-дисплея .....	15
Обзор экрана настроек .....	17
Доступ к службе Brother Utilities (Windows®) .....	18
Удаление программного обеспечения и драйверов Brother (Windows®) .....	20
<b>Работа с бумагой</b> .....	<b>21</b>
Загрузка бумаги .....	22
Загрузка бумаги и печать с использованием лотка для бумаги .....	23
Загрузка бумаги в слот ручной подачи и печать из него .....	26
Настройка параметров бумаги .....	33
Изменение формата и типа бумаги .....	34
Изменение параметра проверки формата бумаги .....	35
Рекомендованные печатные носители .....	36
Загрузка документов .....	37
Загрузка документов с использованием автоподатчика (АПД) .....	38
Загрузка документов на стекло сканера .....	39
Недоступные для сканирования и печати зоны .....	40
Использование специальной бумаги .....	41
<b>Печать</b> .....	<b>42</b>
Печать с компьютера (Windows®) .....	43
Печать документа (Windows®) .....	44
Параметры печати (Windows®) .....	46
Изменение настроек печати по умолчанию (Windows®) .....	50
Отслеживание состояния устройства с компьютера (для Windows®) .....	51
Печать с компьютера (Mac) .....	52
Печать документа (Mac) .....	53
Параметры печати (Mac) .....	54
Отслеживание состояния устройства с компьютера (для Mac) .....	59
Отмена задания печати .....	61
Пробная печать .....	62
<b>Сканирование</b> .....	<b>63</b>
Сканирование с помощью кнопки сканирования на устройстве Brother .....	64
Сканирование фотографий и графики .....	65
Сохранение данных сканирования в папку в виде PDF-файла .....	68
Сканирование в редактируемый текстовый файл (распознавание текста) .....	71
Сканирование во вложение электронной почты .....	74
Сканирование на FTP .....	77

Сканирование в сетевую папку (Windows®) .....	82
Веб-службы для сканирования в сети (Windows® 7, Windows® 8 и Windows® 10).....	89
Изменение настроек кнопки "Сканирование" через ControlCenter4 (Windows®).....	94
Изменение параметров кнопки сканирования из приложения Brother iPrint&Scan (Mac).....	98
Настройка цифрового сертификата для PDF с цифровой подписью.....	99
Отключение функции сканирования с компьютера .....	100
Сканирование с компьютера (для Windows®).....	101
Сканирование с помощью ControlCenter4 в стандартном режиме (Windows®).....	102
Сканирование с помощью ControlCenter4 в расширенном режиме (Windows®).....	120
Сканирование с помощью Nuance™ PaperPort™ 14SE и других приложений для Windows®..	137
Сканирование с помощью приложения «Факсы и сканирование Windows®» .....	142
Сканирование с компьютера (для Mac).....	146
Сканирование с помощью приложения Brother iPrint&Scan (Mac) .....	147
Сканирование с помощью TWAIN-совместимых приложений (Mac).....	148
Настройка параметров сканирования с помощью веб-интерфейса управления .....	153
Указание имени отсканированного файла в веб-интерфейсе управления .....	154
<b>Копирование .....</b>	<b>155</b>
Копирование документа.....	156
Увеличение или уменьшение скопированных изображений.....	158
Создание копий «N на 1» с помощью функции макета страницы .....	160
Сортировка копий .....	162
Копирование удостоверения личности.....	164
Копирование на обеих сторонах бумаги (двустороннее копирование).....	166
Параметры копирования.....	169
<b>Факс .....</b>	<b>172</b>
Отправка факса.....	173
Отправка факса .....	174
Отправка двустороннего факса из АПД.....	178
Отправка факсов вручную .....	179
Отправка факсов в конце разговора .....	180
Отправка одного факса нескольким получателям (рассылка).....	181
Отправка факсов в режиме реального времени .....	184
Отправка факса в указанное время (отложенная отправка факса).....	185
Добавление титульной страницы к факсу .....	187
Отмена отправки факса .....	190
Проверка и отмена отправки отложенных факсов.....	191
Параметры факса .....	192
Прием факса.....	194
Настройки режима приема.....	195
Параметры сохранения факсов в память.....	206
Удаленное управление факсом.....	215
Голосовые операции и номера факсов .....	221
Голосовые операции .....	222
Сохранение номеров факсов .....	224
Набор номера одним нажатием .....	228
Набор номера с помощью функции быстрого набора .....	231

Настройка групп для рассылки.....	234
Объединение номеров в адресной книге .....	240
Услуги, предоставляемые телефонной компанией, и внешние устройства.....	242
Установка типа телефонной линии .....	243
Внешний автоответчик .....	246
Внешние и параллельные телефоны .....	249
Подключение по многоканальным линиям (офисная АТС).....	256
Отчеты о факсах.....	257
Печать отчета контроля передачи.....	258
Печать журнала отправки .....	259
PC-FAX .....	261
Программа PC-FAX для Windows® .....	262
PC-FAX для Mac .....	288
<b>Сеть.....</b>	<b>291</b>
Основные поддерживаемые сетевые функции.....	292
Программное обеспечение и утилиты управления сетью .....	293
Программное обеспечение и утилиты для управления сетью.....	294
Дополнительные способы настройки устройства Brother для работы в беспроводной сети.....	296
Перед настройкой устройства Brother для работы в беспроводной сети .....	297
Настройка устройства для работы в беспроводной сети .....	298
Настройка устройства для работы в беспроводной сети одним нажатием с помощью Wi-Fi Protected Setup™ (WPS) .....	299
Настройка устройства для работы в беспроводной сети по технологии Wi-Fi Protected Setup™ (WPS) с помощью PIN-кода .....	301
Настройка устройства для работы в беспроводной сети с помощью мастера настройки на панели управления устройства .....	305
Настройка устройства для работы в беспроводной сети, если имя SSID не рассылается.....	308
Использование Wi-Fi Direct® .....	311
Дополнительные сетевые функции.....	325
Печать отчета о конфигурации сети.....	326
Печать отчета WLAN .....	327
Синхронизация времени с сервером SNTP с помощью веб-интерфейса управления.....	330
Техническая информация для опытных пользователей .....	335
Сброс параметров сети на заводские значения по умолчанию .....	336
<b>Безопасность .....</b>	<b>337</b>
Блокировка настроек устройства .....	338
Общие сведения о блокировке настроек.....	339
Параметры безопасности сети .....	343
Перед использованием функции обеспечения безопасности сети .....	344
Защитная блокировка функций 3.0 .....	345
Безопасное управление устройством, подключенным к сети, с помощью протокола SSL/TLS .....	351
Безопасная отправка электронной почты.....	384
<b>Mobile/Web Connect.....</b>	<b>389</b>
Утилита Brother Web Connect .....	390
Обзор Brother Web Connect.....	391
Интернет-сервисы, используемые с Brother Web Connect .....	392

Условия использования функции Brother Web Connect.....	394
Настройка Brother Web Connect .....	398
Сканирование и передача документов с помощью Brother Web Connect.....	408
Загрузка и печать документов с помощью Brother Web Connect .....	409
Google Cloud Print.....	412
Обзор Google Cloud Print.....	413
Перед использованием Google Cloud Print.....	414
Печать из Google Chrome™ или Chrome OS™ .....	418
Печать из Google Drive™ для мобильных устройств .....	419
Печать из почтового сервиса Gmail™ для мобильных устройств .....	420
AirPrint .....	421
Обзор AirPrint .....	422
Перед использованием AirPrint .....	423
Печать с помощью AirPrint .....	426
Сканирование с помощью AirPrint.....	430
Отправка факсов с помощью AirPrint (для моделей MFC).....	433
Мобильная печать для Windows® .....	436
Служба печати Mopria® .....	437
Приложение Brother iPrint&Scan для мобильных устройств .....	438
Ближняя бесконтактная связь (NFC) .....	439
<b>ControlCenter .....</b>	<b>440</b>
ControlCenter4 (Windows®).....	441
Изменение режима работы в приложении ControlCenter4 (Windows®) .....	442
Сканирование с помощью ControlCenter4 в стандартном режиме (Windows®).....	444
Сканирование с помощью ControlCenter4 в расширенном режиме (Windows®).....	445
Настройка устройства Brother с помощью ControlCenter4 (Windows®).....	446
Создание настраиваемой вкладки с помощью расширенного режима ControlCenter4 (Windows®) .....	448
<b>Приложение Brother iPrint&amp;Scan для Windows® и Mac.....</b>	<b>450</b>
Обзор приложения Brother iPrint&Scan.....	451
<b>Устранение неисправностей .....</b>	<b>452</b>
Сообщения об ошибках и необходимости обслуживания .....	453
Сообщения об ошибках при использовании функции Brother Web Connect .....	462
Замятие документов .....	464
Замятие документа в верхней части блока АПД.....	465
Замятие документа под крышкой сканера.....	466
Удаление обрывков бумаги из АПД.....	467
Замятия бумаги .....	468
Замятие бумаги в лотке для бумаги.....	469
Замятие бумаги в выходном лотке.....	471
Замятие бумаги в задней части устройства .....	472
Замятие бумаги внутри устройства.....	474
Замятие бумаги в лотке для двусторонней печати.....	476
Неисправности, связанные с печатью .....	478
Улучшение качества печати .....	481
Проблемы с телефоном и факсом.....	487

Установка обнаружения тонального набора номера .....	492
Настройка параметров совместимости для телефонной линии с большим числом помех и систем VoIP .....	493
Неисправности, связанные с сетью .....	495
Сообщения об ошибках, связанных с проблемами в сети .....	496
Где найти параметры сети используемого устройства Brother? .....	498
Не удается завершить настройку беспроводной сети .....	499
Использование утилиты восстановления сетевых подключений (Windows®) .....	501
Устройство Brother не печатает, не сканирует или не принимает факсы PC-FAX по сети .....	502
Проверка работы сетевых устройств .....	505
Проблемы при работе с Google Cloud Print .....	506
Неполадки AirPrint .....	507
Другие проблемы .....	508
Перевод на другое устройство факсов или журнала отправки и получения факсов .....	510
Передача факсов на другой факсимильный аппарат .....	511
Передача факсов на компьютер .....	512
Передача журнала отправки и получения факсов на другой факсимильный аппарат .....	514
Информация об аппарате .....	515
Проверка серийного номера .....	516
Просмотр версии микропрограммы устройства .....	517
Обзор функций сброса .....	518
Сброс настроек устройства Brother .....	520
<b>Регулярное техническое обслуживание .....</b>	<b>522</b>
Замена расходных материалов .....	523
Замена тонер-картриджа .....	525
Замена блока фотобарабана .....	528
Очистка устройства .....	530
Очистка сканера .....	532
Очистка сенсорного ЖК-дисплея .....	533
Очистка коронирующего провода .....	534
Очистка блока фотобарабана с помощью печати точек барабана .....	536
Очистка роликов подачи бумаги .....	542
Проверка оставшегося ресурса деталей .....	543
Упаковка и транспортировка устройства Brother .....	544
<b>Настройка устройства .....</b>	<b>546</b>
Изменение настроек устройства с помощью панели управления .....	547
При отключении электропитания (сохранение в памяти) .....	548
Общие параметры .....	549
Сохранение избранных настроек в качестве ярлыка .....	572
Печать отчетов .....	575
Таблицы настроек и функций .....	578
Изменение настроек устройства с помощью компьютера .....	606
Изменение настроек устройства с помощью веб-интерфейса управления .....	607
Изменение параметров устройства с помощью программы удаленной настройки .....	612
<b>Приложение .....</b>	<b>623</b>
Характеристики .....	624
Ввод текста на устройстве Brother .....	631

---

▲ На главную > Содержание

Расходные материалы .....	634
Информация о бумаге из вторсырья .....	635
Контактная информация Brother .....	636







## Перед использованием устройства Brother

- [Условные обозначения](#)
- [Товарные знаки](#)
- [Важное примечание](#)



## Условные обозначения

В настоящем руководстве используются следующие символы и условные обозначения:

 <b>ПРЕДУПРЕЖДЕНИЕ</b>	Знак ПРЕДУПРЕЖДЕНИЕ указывает на потенциально опасную ситуацию, которая, если ее не предотвратить, может привести к смертельному исходу или получению тяжелых травм.
 <b>ОСТОРОЖНО</b>	Знаком ОСТОРОЖНО отмечены инструкции, несоблюдение которых создает опасную ситуацию, которая может привести к получению легких и средних травм.
<b>ВАЖНАЯ ИНФОРМАЦИЯ</b>	Знаком ВАЖНАЯ ИНФОРМАЦИЯ отмечены инструкции, несоблюдение которых создает потенциально опасную ситуацию, которая может привести к повреждению имущества или потере функциональности изделия.
<b>ПРИМЕЧАНИЕ</b>	В примечаниях указываются эксплуатационные условия, условия для установки или особые условия использования.
	Этим символом обозначены рекомендации, которые содержат полезные подсказки и дополнительные сведения.
	Таким символом обозначены предупреждения об опасности поражения электрическим током.
	Такой символ предупреждает о возможности возгорания.
	Такой символ предупреждает о наличии сильно нагреваемых деталей устройства, до которых нельзя дотрагиваться.
	Запрещающие символы указывают на действия, которые нельзя выполнять.
<b>Полужирный шрифт</b>	Полужирным шрифтом выделяются названия клавиш на панели управления устройства или кнопок на экране компьютера.
<i>Курсив</i>	Курсивом выделяются важные моменты в тексте или ссылки на другие разделы руководства.
Courier New	Шрифтом Courier New выделяются сообщения, отображаемые на ЖК-дисплее устройства.



### Связанная информация

- [Перед использованием устройства Brother](#)

## Товарные знаки

BROTHER является товарным знаком или зарегистрированным товарным знаком компании Brother Industries, Ltd.

Microsoft, Windows, Windows Server, SharePoint, Internet Explorer, Outlook, PowerPoint, Excel, OneNote и OneDrive являются зарегистрированными товарными знаками или товарными знаками корпорации Microsoft в США и/или других странах.

Apple, Mac, Safari, AirPrint, логотип AirPrint, iPad, iPhone и iPod touch являются товарными знаками компании Apple Inc., зарегистрированными в США и других странах.

macOS является товарным знаком компании Apple Inc.

App Store является знаком обслуживания компании Apple Inc.

Nuance и PaperPort являются товарными знаками или зарегистрированными товарными знаками компании Nuance Communications, Inc. или ее дочерних компаний в США и/или других странах.

PostScript и PostScript 3 являются зарегистрированными товарными знаками или товарными знаками корпорации Adobe Systems в США и/или других странах

Wi-Fi, Wi-Fi Alliance и Wi-Fi Direct являются зарегистрированными товарными знаками организации Wi-Fi Alliance®.

WPA, WPA2, Wi-Fi CERTIFIED, Wi-Fi Protected Setup и логотип Wi-Fi Protected Setup являются товарными знаками организации Wi-Fi Alliance®.

Android, Gmail, Google Cloud Print, Google Drive, Google Chrome, Chrome OS и Google Play являются товарными знаками компании Google Inc. и используются с ее разрешения.

Mopria® и логотип Mopria® являются зарегистрированными товарными знаками и знаками обслуживания компании Mopria Alliance, Inc. в США и других странах. Несанкционированное использование строго запрещено.

Mozilla и Firefox являются зарегистрированными товарными знаками компании Mozilla Foundation.

Intel является товарным знаком корпорации Intel в США и/или других странах.

Evernote и логотип Evernote с изображением слона являются товарными знаками корпорации Evernote и используются по лицензии.

Словесный знак Bluetooth® является зарегистрированным товарным знаком, принадлежащим компании Bluetooth SIG, Inc. и используется компанией Brother Industries, Ltd. по лицензии.

WordPerfect является зарегистрированным товарным знаком компании Corel Corporation и/или ее дочерних компаний в Канаде, США и/или других странах.

Все компании, программное обеспечение которых упоминается в данном руководстве, предоставляют доступ к своим продуктам на условиях соответствующих лицензионных соглашений.

**Любые торговые марки или названия товаров компаний, присутствующие на продукции Brother, в связанных с ней документах и любых других материалах, являются товарными знаками или зарегистрированными товарными знаками соответствующих компаний.**



### Связанная информация

- [Перед использованием устройства Brother](#)

## Важное примечание

- Не используйте данный продукт в других регионах. В противном случае можно нарушить местные требования в отношении беспроводной связи и энергопотребления.
- Некоторые модели недоступны в ряде стран.
- Windows® 10 в этом документе используется для обозначения Windows® 10 Домашняя, Windows® 10 Pro, Windows® 10 для образовательных учреждений и Windows® 10 Корпоративная.
- В настоящем документе наименование Windows Server® 2008 относится к операционным системам Windows Server® 2008 и Windows Server® 2008 R2.
- В настоящем руководстве используются сообщения ЖК-дисплея, если не указано иное.
- В настоящем руководстве используются виды экрана, если не указано иное.
- Экраны в этом руководстве пользователя приведены только для иллюстрации и могут отличаться от фактических экранов.
- Если не указано иное, снимки экрана в этом руководстве относятся к Windows® 7 и macOS 10.10.5. Вид экрана на используемом компьютере зависит от операционной системы и может отличаться от приведенного здесь.
- Содержание данного руководства и технические характеристики изделия могут быть изменены без предварительного уведомления.
- Эта документация доступна для моделей MFC и DCP.
- В некоторых странах доступны не все функции из-за экспортных ограничений.



### Связанная информация

- [Перед использованием устройства Brother](#)

## Общие сведения об устройстве Brother

- [Обзор панели управления](#)
- [Обзор панели управления](#)
- [Обзор сенсорного ЖК-дисплея](#)
- [Использование сенсорного ЖК-дисплея](#)
- [Обзор экрана настроек](#)
- [Доступ к службе Brother Utilities \(Windows®\)](#)

## Обзор панели управления

Связанные модели: DCP-L2551DN/MFC-L2710DW

Вид панели управления зависит от используемой модели устройства.

### MFC-L2710DW

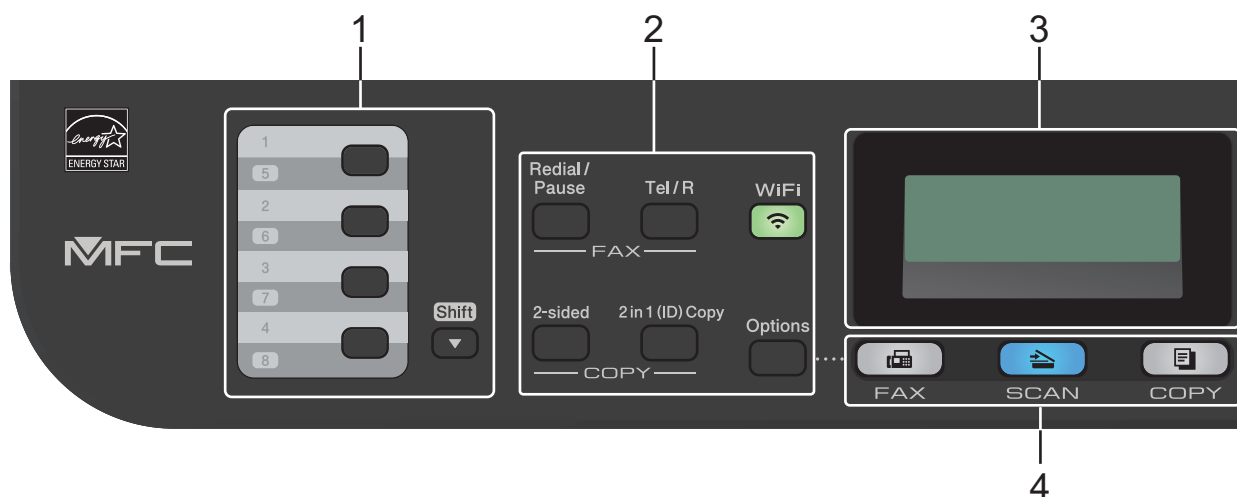

#### 1. Кнопки набора одним нажатием

Можно хранить и вызывать до восьми номеров телефонов и факсов.

Для доступа к одному из сохраненных номеров 1–4 нажмите соответствующую кнопку One Touch. Для доступа к одному из сохраненных номеров 5–8 нажмите соответствующую кнопку, удерживая кнопку **Смена**.

#### 2. Функциональные кнопки

##### Повтор/Пауза

Нажмите для набора последнего набранного номера. Эта кнопка также позволяет вставить паузу при программировании номеров для ускоренного набора или при наборе номера вручную.

##### Телефон/Перевод

Чтобы начать телефонный разговор после поднятия трубки внешнего телефона во время быстрого двойного звонка в режиме «Факс/Телефон», нажмите **Телефон/Перевод**.

При подключении к офисной АТС используйте эту кнопку для выхода на внешнюю линию, вызова оператора или для перевода вызова на другой параллельный телефон.

##### WiFi (для моделей с беспроводным подключением)

Нажмите кнопку **WiFi** и запустите на компьютере приложение для настройки беспроводной сети. Чтобы настроить беспроводное подключение между устройством и сетью, следуйте инструкциям на экране.

Индикатор **WiFi** светится, когда устройство Brother подключено к беспроводной точке доступа. Если беспроводное подключение разрывается или устройство находится в процессе подключения к беспроводной точке доступа, индикатор **WiFi** мигает.

##### Разрешение (Только для определенных моделей)

Нажмите эту кнопку, чтобы изменить разрешение факса.

##### 2 на 1 (удостоверение)

Нажмите для копирования обеих сторон удостоверения личности на одну страницу.

##### 2-стор.

Копирование обеих сторон листа.

## Опции

Нажмите, чтобы открыть временные параметры факса, сканирования или копирования.

### 3. Жидкокристаллический дисплей (ЖК-дисплей)

Отображает сообщения и инструкции по настройке и использованию устройства.

Когда аппарат находится в режиме факса, на ЖК-дисплее отображаются указанные ниже данные.



- a. Дата и время
- b. Режим приема

После нажатия **КОПИРОВАНИЕ** на ЖК-дисплее отображаются указанные ниже параметры.

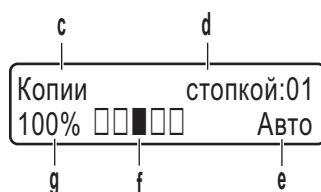

- c. Тип копии
- d. Количество копий
- e. Разрешение
- f. Контрастность
- g. Масштаб копии

### 4. Кнопки режимов

#### ФАКС

Нажмите, чтобы перевести устройство в режим факса.

#### СКАНИРОВАНИЕ

Нажмите, чтобы перевести устройство в режим сканирования.

#### КОПИРОВАНИЕ

Нажмите, чтобы перевести устройство в режим копирования.

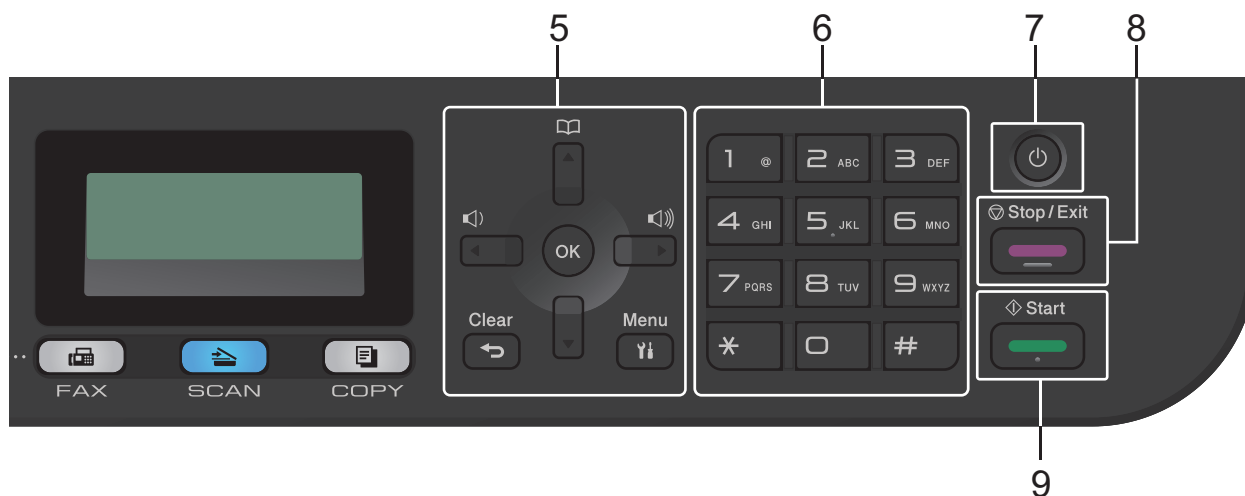

### 5. Кнопки меню

#### Очистить

Нажмите, чтобы удалить введенные данные или отменить текущую настройку.

## Меню

Нажмите для доступа к меню программирования настроек устройства.

## ОК

Нажмите, чтобы сохранить настройки устройства.

## ◀ или ▶

Нажмите для прокрутки назад или вперед пунктов меню.

## ▲ или ▼

- Нажмите для прокрутки вверх или вниз меню и параметров.
- Нажмите, чтобы изменить разрешение в режиме факса.





Нажмите  для доступа к номерам быстрого набора.

## 6. Цифровая клавиатура

- Используется для набора номеров телефонов и факсов.
- Используется в качестве клавиатуры для ввода текста и символов.

## 7. Включение и выключение питания

- Нажмите кнопку , чтобы включить устройство.
- Чтобы выключить устройство, нажмите и удерживайте кнопку . На ЖК-дисплее появится сообщение [Выключение], которое будет отображаться в течение нескольких секунд перед выключением устройства. Если к устройству подключен внешний телефон или автоответчик, он останется доступным для использования.

## 8. Стоп/Выход

- Нажмите, чтобы остановить выполнение операции.
- Нажмите, чтобы выйти из меню.

## 9. Старт

- Нажмите, чтобы начать отправку факсов.
- Нажмите, чтобы начать копирование.
- Нажмите, чтобы начать сканирование документов.

## DCP-L2551DN

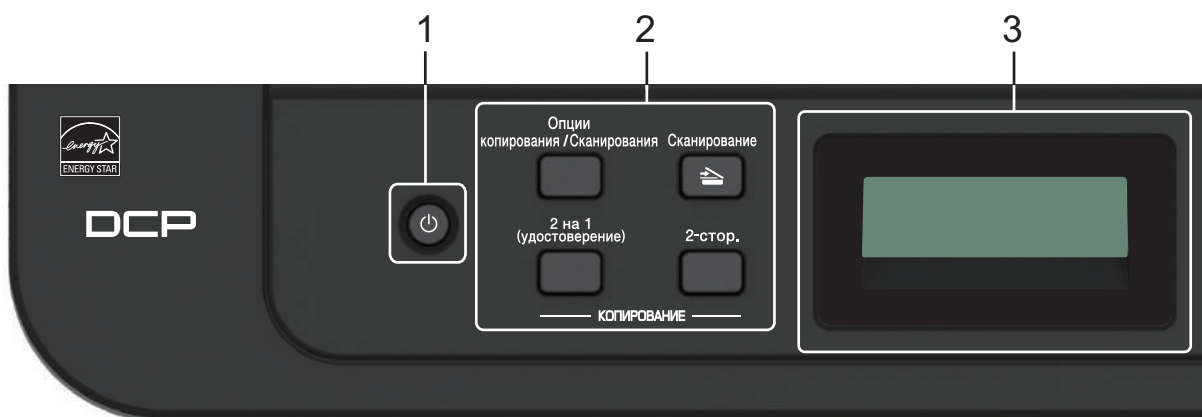

## 1. Включение и выключение питания

- Нажмите кнопку , чтобы включить устройство.

- Чтобы выключить устройство, нажмите и удерживайте кнопку . На ЖК-дисплее появится сообщение [Выключение], которое будет отображаться в течение нескольких секунд перед выключением устройства.

## 2. Функциональные кнопки

### Опции копирования/Сканирования

Нажмите, чтобы открыть временные параметры сканирования или копирования.

### WiFi (для моделей с беспроводным подключением)

Нажмите кнопку **WiFi** и запустите на компьютере приложение для настройки беспроводной сети. Чтобы настроить беспроводное подключение между устройством и сетью, следуйте инструкциям на экране.

Индикатор **WiFi** светится, когда устройство Brother подключено к беспроводной точке доступа. Если беспроводное подключение разрывается или устройство находится в процессе подключения к беспроводной точке доступа, индикатор **WiFi** мигает.

### Сканирование

Нажмите, чтобы перевести устройство в режим сканирования.

### 2 на 1 (удостоверение)

Нажмите для копирования обеих сторон удостоверения личности на одну страницу.

### 2-стор. (только для определенных моделей)

Копирование обеих сторон листа.

## 3. Жидкокристаллический дисплей (ЖК-дисплей)

Отображает сообщения и инструкции по настройке и использованию устройства.

Если устройство находится в режиме готовности или в режиме копирования, то на ЖК-дисплее отображаются указанные ниже параметры.

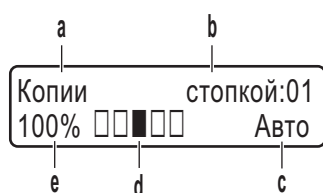

- Тип копии
- Количество копий
- Разрешение
- Контрастность
- Масштаб копии

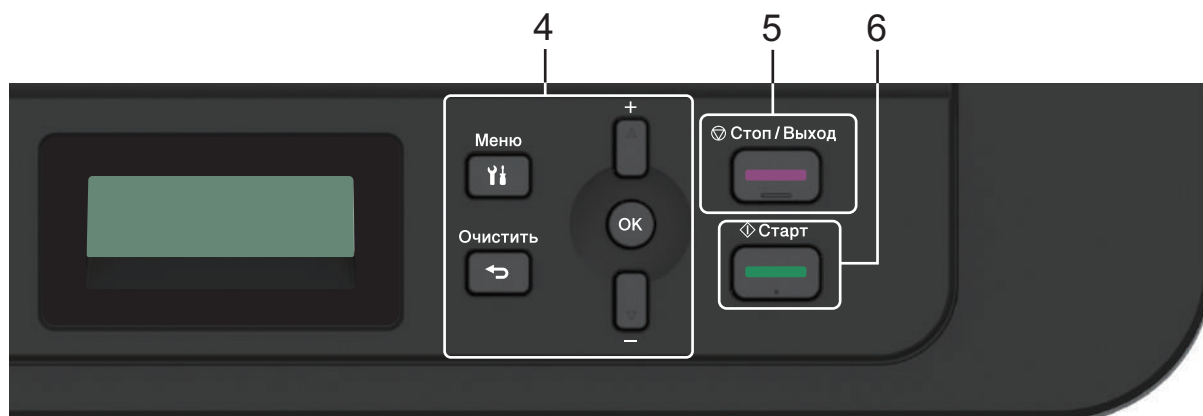

## 4. Кнопки меню

### Меню

Нажмите для доступа к меню программирования настроек устройства.



---

**Очистить**

- Нажмите, чтобы удалить введенные данные.
- Нажмите, чтобы отменить текущую настройку.

**ОК**

Нажмите, чтобы сохранить настройки устройства.

**▲ или ▼**

Нажмите для прокрутки вверх или вниз меню и параметров.

**5. Стоп/Выход**

- Нажмите, чтобы остановить выполнение операции.
- Нажмите, чтобы выйти из меню.

**6. Старт**

- Нажмите, чтобы начать копирование.
- Нажмите, чтобы начать сканирование документов.

**Связанная информация**

- [Общие сведения об устройстве Brother](#)
-

## Обзор панели управления

Связанные модели: MFC-L2751DW

Вид панели управления зависит от используемой модели устройства.

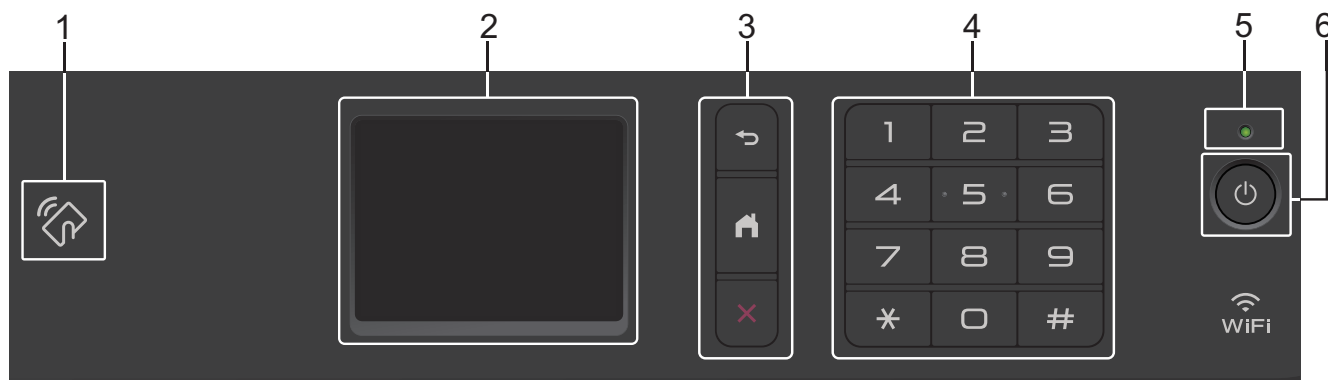

### 1. Технология ближней бесконтактной связи (Near Field Communication, NFC) (MFC-L2751DW)

Если устройство на базе Android™ поддерживает функцию NFC, с его помощью можно печатать и сканировать документы. Для этого нужно коснуться им эмблемы NFC на панели управления.

### 2. Сенсорный жидкокристаллический (ЖК) дисплей 67,5 мм

Чтобы выбрать пункт меню или параметр, коснитесь его на сенсорном экране.

### 3. Кнопки меню



(Назад)

Нажмите для возврата к предыдущему меню.



(Начальный экран)

Нажмите для возврата к начальному экрану.



(Отмена)

Нажмите для отмены операции.



### 4. Цифровая клавиатура (цифровые кнопки)

Нажимайте цифры на сенсорной панели, чтобы набрать телефонный или факсимильный номер либо ввести количество копий.

### 5. Светодиодный индикатор питания

Светодиодный индикатор горит в зависимости от состояния питания устройства.

### 6. Включение и выключение питания

- Нажмите кнопку , чтобы включить устройство.
- Чтобы выключить устройство, нажмите и удерживайте кнопку . На сенсорном ЖК-дисплее появится сообщение [Выключение], которое будет отображаться в течение нескольких секунд перед выключением устройства. Если к устройству подключен внешний телефон или автоответчик, он останется доступным для использования.



### Связанная информация

- [Общие сведения об устройстве Brother](#)

## Обзор сенсорного ЖК-дисплея

Связанные модели: MFC-L2751DW

Когда открыт начальный экран, нажимайте кнопки ◀ и ▶, чтобы отображались другие начальные экраны.

В режиме простоя на начальном экране отображаются сведения о состоянии устройства. Если отображается этот экран, устройство готово к следующей команде.



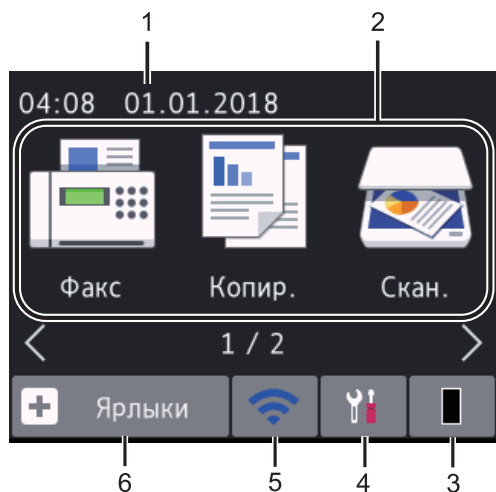



Доступность той или иной функции зависит от используемой модели.



### 1. Дата и время

Отображение даты и времени, установленных на устройстве.

### 2. Режимы

-  [Факс]  
Нажмите, чтобы получить доступ к режиму факса.
-  [Копир. ]  
Нажмите, чтобы получить доступ к режиму копирования.
-  [Скан. ]  
Нажмите, чтобы получить доступ к режиму сканирования.
-  [Безопас. печать]  
Нажмите для доступа к параметру [Безопасная печать].
-  [Веб]  
Нажмите для подключения устройства Brother к интернет-службе.
-  [Прилож. ]  
Нажмите для подключения устройства Brother к службе приложений Brother.

### 3. Тонер

Отображение оставшегося ресурса тонера. Нажмите, чтобы открыть меню [Тонер].

Когда срок службы тонер-картриджа подходит к концу или с ним возникла проблема, на значке тонера появляется значок ошибки .

#### 4. [Настройки]

Нажмите, чтобы открыть меню [Настройки].

Если включена защитная блокировка функций или блокировка настроек, на ЖК-дисплее отображается значок . Чтобы использовать настройки, необходимо разблокировать устройство.

#### 5. WiFi или

**(Состояние беспроводного подключения, для беспроводных моделей)**

Нажмите, чтобы настроить беспроводное подключение.

Если используется беспроводное подключение, четырехуровневый индикатор на главном экране отображает текущий уровень сигнала беспроводной сети.



Устройство не подключено к беспроводной сети

#### 6. [Ярлыки]

Нажмите, чтобы создать ярлыки для часто используемых операций, например для операций отправки факса, копирования, сканирования и использования интернет-служб.



- Предусмотрено три экрана ярлыков, на каждом из которых может быть до четырех ярлыков. Всего можно создать 12 ярлыков.
- Для отображения других экранов ярлыков нажмите ◀ или ▶.

#### Сохраненные факсы

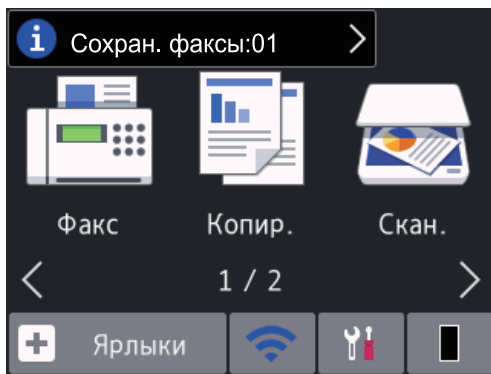



Количество полученных и хранящихся в памяти факсов отображается в верхней области экрана.

Чтобы напечатать факсы, нажмите , затем нажмите [Да].

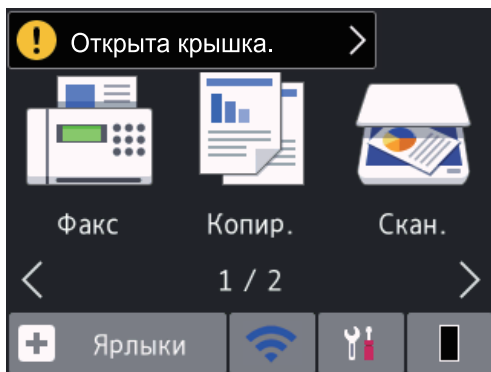
#### Предупреждающий значок



---

Предупреждающий значок  отображается при наличии ошибки или сервисного сообщения. Нажмите область сообщения, чтобы просмотреть его, затем нажмите  для возврата в режим готовности.

## ПРИМЕЧАНИЕ

- В данном устройстве поддерживается шрифт, разработанный компанией ARPHIC TECHNOLOGY CO., LTD.



### Связанная информация

- [Общие сведения об устройстве Brother](#)

## Использование сенсорного ЖК-дисплея

Связанные модели: MFC-L2751DW

Чтобы активировать ЖК-дисплей, нажмите на него. Чтобы отобразить все параметры и получить к ним доступ, нажмите ◀▶ или ▲▼ на ЖК-дисплее для их прокрутки.

Ниже описывается способ перехода между настройками устройства для их изменения. В данном примере настройка подсветки ЖК-дисплея изменяется с [Светлая] на [Средняя].

### ВАЖНАЯ ИНФОРМАЦИЯ

НЕ нажимайте на ЖК-дисплей острыми предметами, например ручкой или стилусом. Это может привести к повреждению устройства.

### ПРИМЕЧАНИЕ

НЕ касайтесь ЖК-дисплея сразу же после подключения шнура питания или включения устройства. Это может привести к ошибке.

1. Нажмите  ([Настройки]).
2. Нажмите [Все настройки].
3. Нажмите ▲ или ▼, чтобы отобразить параметр [Общие настройки], а затем нажмите [Общие настройки].

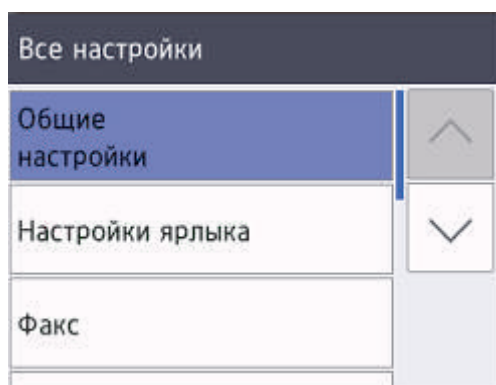

4. Нажмите ▲ или ▼, чтобы отобразить параметр [Настр. дисплея], а затем нажмите [Настр. дисплея].

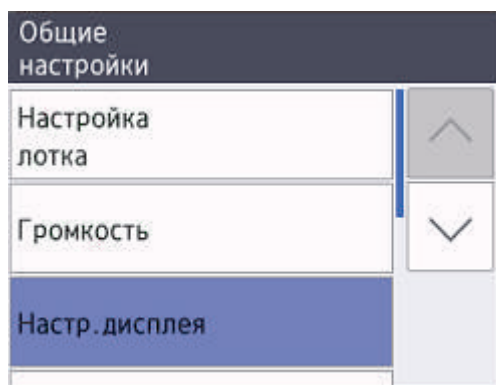

5. Нажмите [Подсветка].

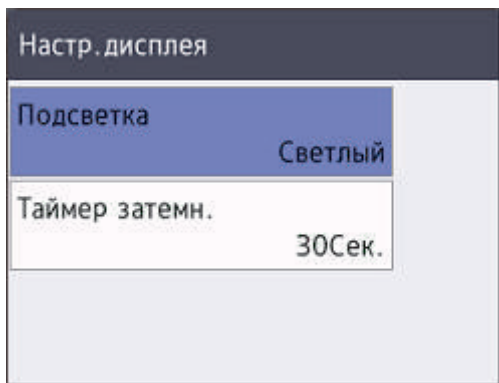

6. Нажмите [Средняя].

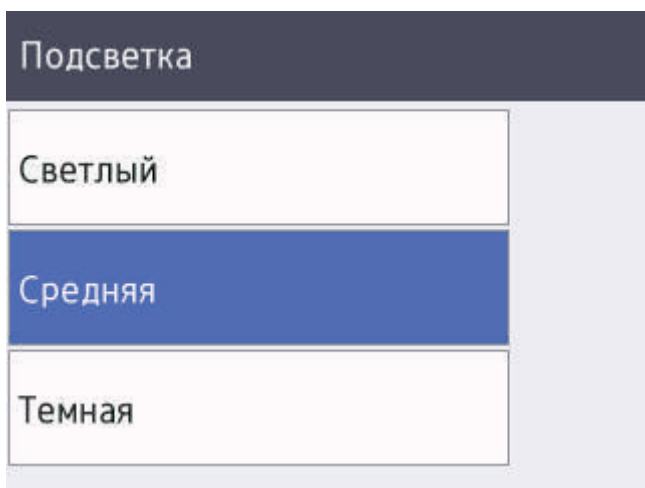

7. Нажмите кнопку .

### Связанная информация

- [Общие сведения об устройстве Brother](#)

## Обзор экрана настроек

Связанные модели: MFC-L2751DW

Нажмите  для просмотра текущего состояния устройства на ЖК-дисплее.

Используйте меню настроек для доступа ко всем настройкам устройства Brother.

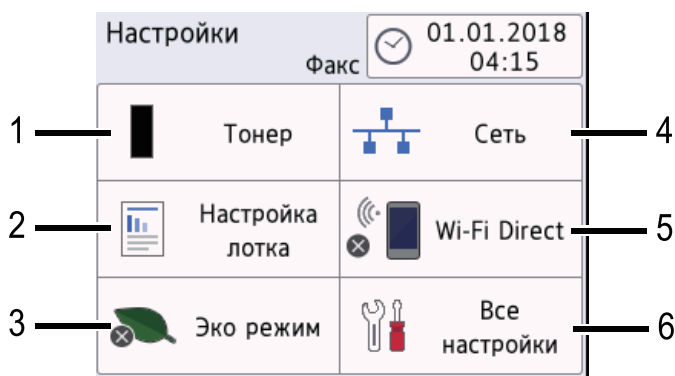

### 1. Тонер

- Отображение оставшегося ресурса тонера.
- Нажмите, чтобы открыть меню [Тонер].

### 2. Настройка лотка

Нажмите, чтобы изменить настройки формата и типа бумаги.

### 3. Режим Есо

Нажмите, чтобы получить доступ к меню [Эко режим].

### 4. Сеть

- Нажмите для настройки сетевого подключения.
- Четырехуровневый индикатор на экране отображает текущий уровень сигнала беспроводной сети, если используется беспроводное подключение.

### 5. Wi-Fi Direct

Нажмите для настройки сетевого подключения Wi-Fi Direct™.

### 6. Все настройки

Нажмите для перехода в меню, содержащее все параметры устройства.



### Связанная информация

- [Общие сведения об устройстве Brother](#)



## Доступ к службе Brother Utilities (Windows®)

**Brother Utilities** — это программа запуска приложений, предоставляющая удобный доступ ко всем приложениям Brother, установленным на компьютере.

1. Выполните одно из следующих действий:

- (Windows® 7)

Нажмите  (**Пуск**) > **Все программы** > **Brother** > **Brother Utilities**.

- (Windows® 8)

Нажмите кнопку  (**Brother Utilities**) на экране **Пуск** или на рабочем столе.

- (Windows® 8.1)

Переместите указатель мыши в левый нижний угол экрана **Пуск** и щелкните значок  (если вы используете сенсорное устройство, проведите пальцем вверх от нижней части экрана **Пуск**, чтобы отобразить экран **Приложения**).

Когда появится экран **Приложения**, нажмите кнопку  (**Brother Utilities**).

- (Windows® 10)

Последовательно выберите элементы  > **Brother** > **Brother Utilities**.

2. Выберите необходимое устройство (XXXX — это название модели устройства).

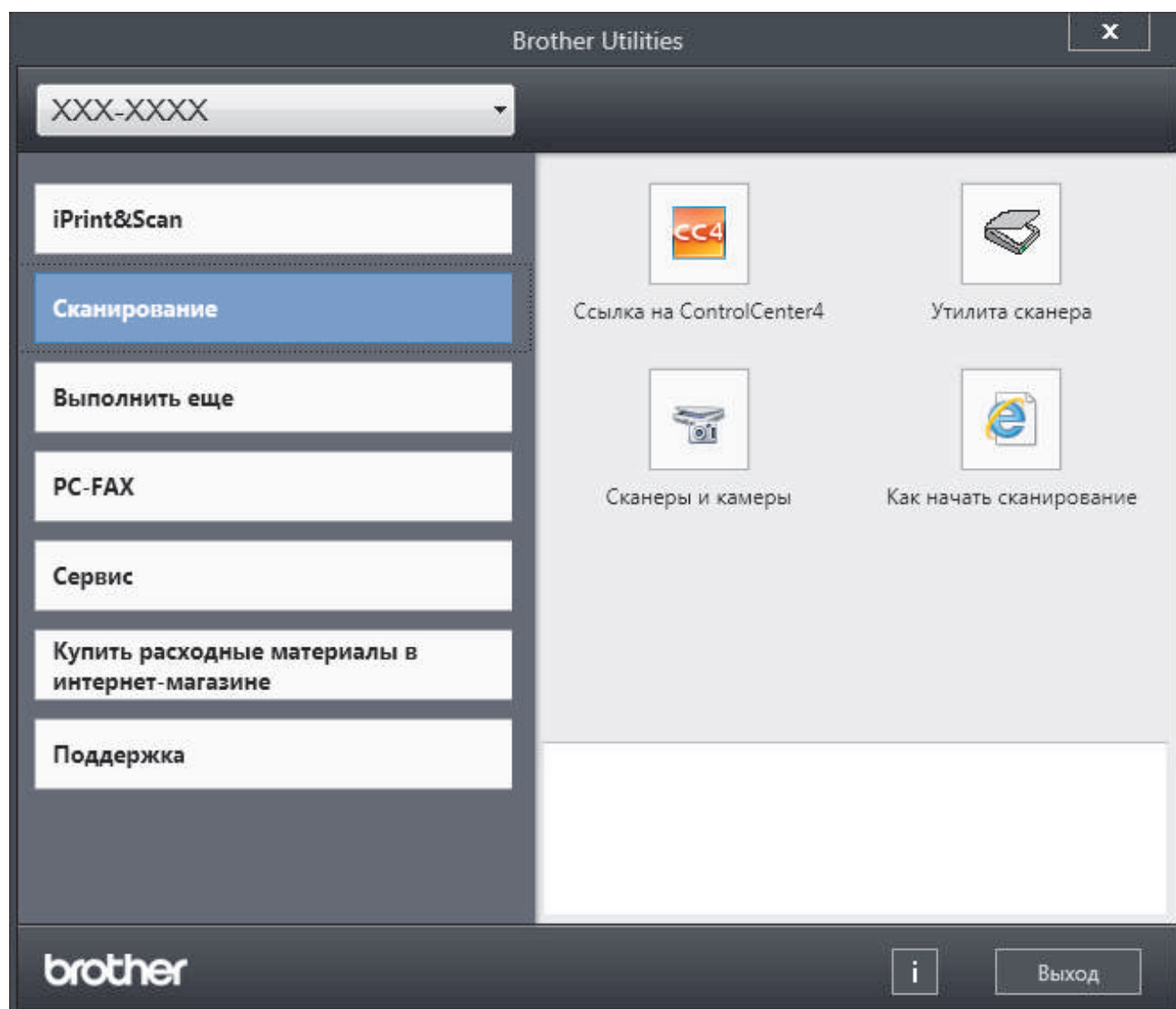

---





3. Выберите необходимое действие.



### **Связанная информация**

- [Общие сведения об устройстве Brother](#)
  - [Удаление программного обеспечения и драйверов Brother \(Windows®\)](#)
-

## Удаление программного обеспечения и драйверов Brother (Windows®)

1. Выполните одно из следующих действий:
  - (Windows® 7)  
Щелкните  (**Пуск**) > **Все программы** > **Brother** > **Brother Utilities**.
  - (Windows® 8)  
Нажмите кнопку  (**Brother Utilities**) на экране **Пуск** или на рабочем столе.
  - (Windows® 8.1)  
Переместите указатель мыши в левый нижний угол экрана **Пуск** и щелкните значок  (если вы используете сенсорное устройство, проведите пальцем вверх от нижней части экрана **Пуск**, чтобы отобразить экран **Приложения**).  
После отображения экрана **Приложения** коснитесь или щелкните  (**Brother Utilities**).
  - (Windows® 10)  
Нажмите  > **Brother** > **Brother Utilities**.
2. Выберите из раскрывающегося списка необходимую модель (если она еще не выбрана).
3. Выберите **Сервис** на левой панели навигации.
  - Если значок **Уведомление об обновлении программного обеспечения** отображается, выберите его и нажмите **Проверить сейчас** > **Проверка наличия обновлений программного обеспечения** > **Обновить**. Следуйте инструкциям на экране.
  - Если значок **Уведомление об обновлении программного обеспечения** не отображается, перейдите к следующему шагу.
4. Нажмите **Удалить** в разделе **Сервис** программы **Brother Utilities**.  
Чтобы удалить программное обеспечение и драйверы, следуйте инструкциям в диалоговом окне.



### Связанная информация

- [Доступ к службе Brother Utilities \(Windows®\)](#)

## Работа с бумагой

- [Загрузка бумаги](#)
- [Настройка параметров бумаги](#)
- [Рекомендованные печатные носители](#)
- [Загрузка документов](#)
- [Недоступные для сканирования и печати зоны](#)
- [Использование специальной бумаги](#)

## Загрузка бумаги

- Загрузка бумаги и печать с использованием лотка для бумаги
- Загрузка бумаги в слот ручной подачи и печать из него

---

▲ На главную > [Работа с бумагой](#) > [Загрузка бумаги](#) > Загрузка бумаги и печать с использованием лотка для бумаги

## **Загрузка бумаги и печать с использованием лотка для бумаги**

- [Загрузка бумаги в лоток](#)

## Загрузка бумаги в лоток

- Если включена проверка формата бумаги, то при выдвигении лотка на ЖК-дисплее появляется сообщение с вопросом об изменении размера и типа бумаги. При необходимости измените формат и тип бумаги, следуя инструкциям на ЖК-дисплее.
- При загрузке в лоток бумаги другого формата и типа необходимо также изменить настройки формата и типа бумаги в устройстве или на компьютере.

1. Полностью выдвиньте лоток для бумаги из устройства.

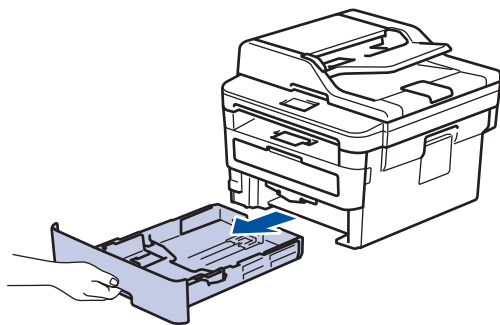

2. Нажмите на направляющие для бумаги и установите их в положение, соответствующее формату бумаги.

Удерживая нажатыми зеленые фиксаторы направляющих для бумаги, отрегулируйте положение этих направляющих.

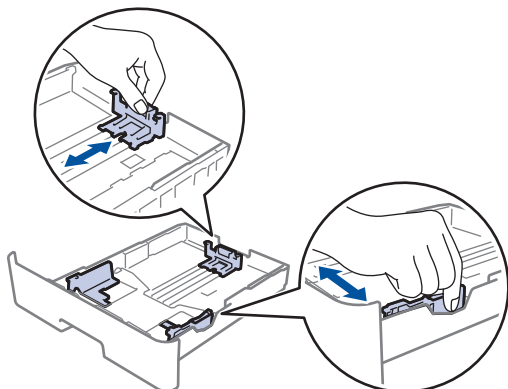

3. Тщательно расправьте стопку бумаги.
4. Загрузите бумагу в лоток для бумаги стороной для печати *вниз*.
5. Убедитесь в том, что высота стопки бумаги не превышает отметку максимального уровня (▼▼▼).  
Переполнение лотка может привести к замятию бумаги.

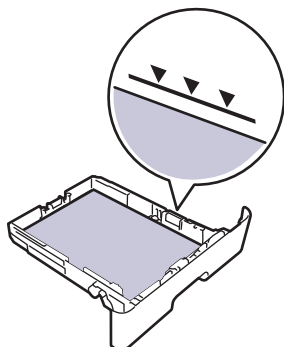

6. Медленно задвиньте лоток для бумаги в устройство.

---

7. Чтобы предотвратить соскальзывание бумаги с выходного лотка, поднимите откидную панель.

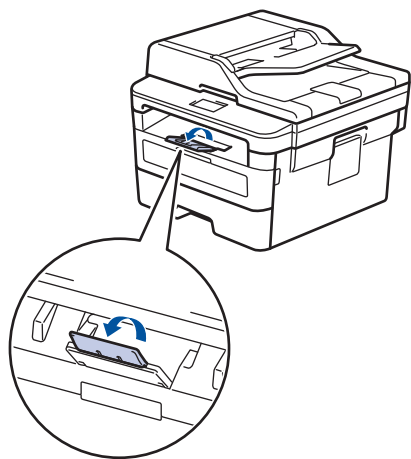

### **Связанная информация**

- [Загрузка бумаги и печать с использованием лотка для бумаги](#)



## **Загрузка бумаги в слот ручной подачи и печать из него**

- Загрузка обычной бумаги, тонкой бумаги, бумаги из вторсырья, высокосортной бумаги в слот ручной подачи и печать из него
- Загрузка и печать на плотной бумаге и загрузка наклеек в слот ручной подачи
- Загрузка конвертов в слот ручной подачи и печать из него

■ На главную > Работа с бумагой > Загрузка бумаги > Загрузка бумаги в слот ручной подачи и печать из него > Загрузка обычной бумаги, тонкой бумаги, бумаги из вторсырья, высокосортной бумаги в слот ручной подачи и печать из него

## Загрузка обычной бумаги, тонкой бумаги, бумаги из вторсырья, высокосортной бумаги в слот ручной подачи и печать из него

Если в лоток загружается бумага другого формата, необходимо изменить настройку формата бумаги на устройстве или компьютере.

1. Поднимите откидную панель, предотвращающую соскальзывание бумаги с выходного лотка для вывода бумаги лицевой стороной вниз.

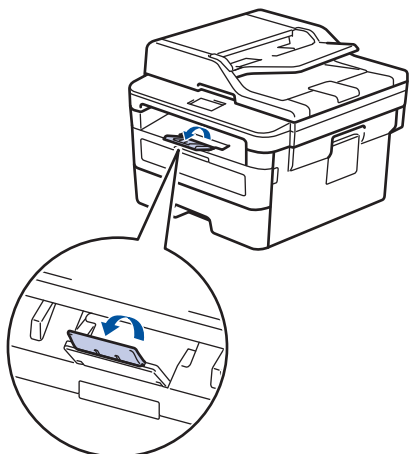

2. Откройте крышку слота ручной подачи.

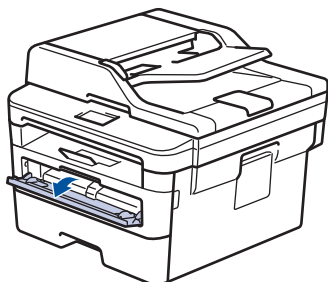

3. Двумя руками установите направляющие для бумаги в слоте ручной подачи по ширине используемой бумаги.

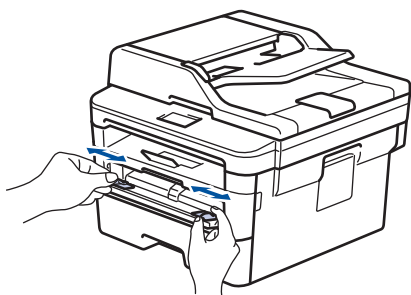

4. Двумя руками плотно вставьте один лист бумаги в слот ручной подачи таким образом, чтобы передний край листа уперся в ролик подачи бумаги. Почувствовав, что аппарат втягивает лист, отпустите его.

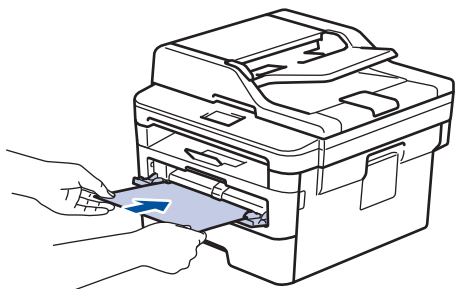



- Загрузите бумагу в слот ручной подачи стороной для печати вверх.
- Убедитесь в том, что бумага в слоте ручной подачи расположена без перекосов и в правильном положении. В противном случае бумага может подаваться неправильно, что приведет к перекосу листа или замятию бумаги.
- Для извлечения распечатки небольшого формата из выходного лотка обеими руками поднимите крышку сканера.

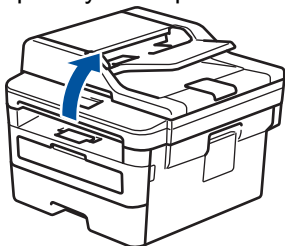

- Можно продолжать пользоваться устройством при поднятой крышке сканера. Для закрытия крышки сканера надавите на нее вниз двумя руками.

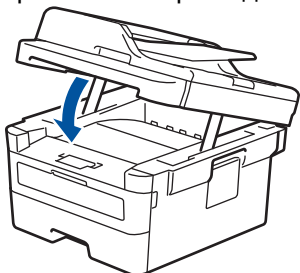

5. Отправьте задание печати на устройство.



Перед отправкой задания печати с компьютера измените настройки печати в соответствующем окне.

6. После выхода отпечатанной страницы из устройства загрузите следующий лист в слот ручной подачи. Повторите для каждой печатаемой страницы.



### Связанная информация

- [Загрузка бумаги в слот ручной подачи и печать из него](#)

## Загрузка и печать на плотной бумаге и загрузка наклеек в слот ручной подачи

Если в лоток загружается бумага другого формата, необходимо изменить настройку формата бумаги на устройстве или компьютере.

1. Откройте заднюю крышку устройства (выходной лоток для вывода бумаги лицевой стороной вверх).

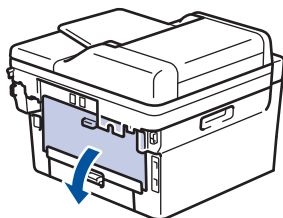

При загрузке бумаги в слот для подачи вручную в устройстве автоматически включается режим ручной подачи.

2. Откройте крышку слота для ручной подачи с передней стороны аппарата.

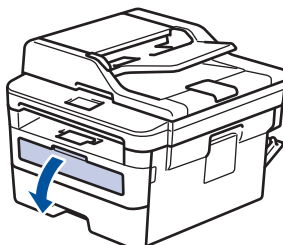

3. Двумя руками установите направляющие для бумаги в слоте ручной подачи по ширине используемой бумаги.

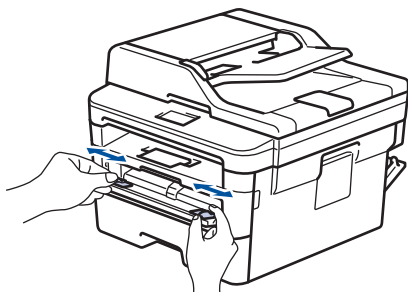

4. Двумя руками плотно вставьте один лист бумаги в слот ручной подачи таким образом, чтобы передний край листа уперся в ролик подачи бумаги. Почувствовав, что аппарат втягивает лист, отпустите его.

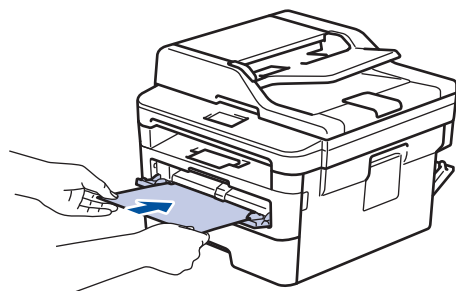



- Загрузите бумагу в слот ручной подачи стороной для печати вверх.
- При повторной попытке загрузки бумаги через слот ручной подачи полностью извлекайте бумагу.
- Не вставляйте в слот ручной подачи несколько листов бумаги одновременно, это может привести к замятию бумаги.
- Убедитесь в том, что бумага в слоте ручной подачи расположена без перекосов и в правильном положении. В противном случае бумага может подаваться неправильно, что приведет к перекосу листа или замятию бумаги.

5. Отправьте задание печати на устройство.



Перед отправкой задания печати с компьютера измените настройки печати в соответствующем окне.

6. После выхода отпечатанного листа из устройства, загрузите следующий лист бумаги в слот ручной подачи. Повторите эту операцию для каждой печатаемой страницы.
7. Закройте заднюю крышку (выходной лоток для вывода бумаги лицевой стороной вверх) до фиксации.



### **Связанная информация**

- [Загрузка бумаги в слот ручной подачи и печать из него](#)

## Загрузка конвертов в слот ручной подачи и печать из него

Если в лоток загружается бумага другого формата, необходимо изменить настройку формата бумаги на устройстве или компьютере.

1. Откройте заднюю крышку устройства (выходной лоток для вывода бумаги лицевой стороной вверх).

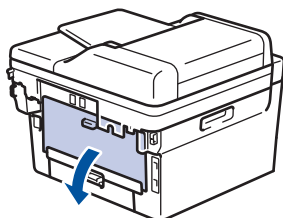

При загрузке бумаги в слот для подачи вручную в устройстве автоматически включается режим ручной подачи.

2. Установите два зеленых рычага (с левой и с правой стороны) в нижнее положение, как показано на иллюстрации.

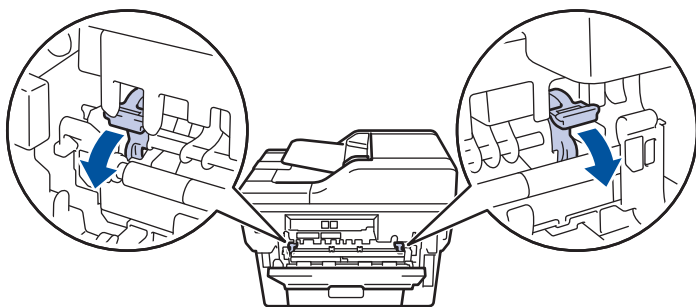

3. Откройте крышку слота для ручной подачи с передней стороны аппарата.

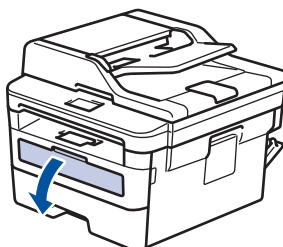

4. Двумя руками установите направляющие для бумаги в слоте ручной подачи по ширине используемой бумаги.

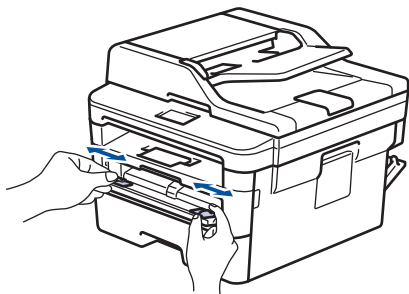

5. Двумя руками плотно вставьте один конверт в слот ручной подачи таким образом, чтобы передний край листа уперся в ролик подачи бумаги. Почувствовав, что аппарат втягивает лист, отпустите его.

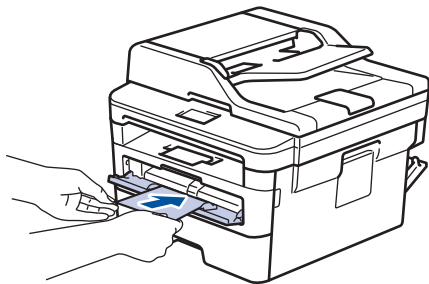

- Загрузите конверт в слот ручной подачи стороной для печати вверх.
  - При повторной попытке загрузки конверта через слот ручной подачи полностью извлекайте бумагу.
  - Не вставляйте в слот ручной подачи несколько конвертов одновременно, это может привести к замятию.
  - Убедитесь в том, что конверт в слоте ручной подачи расположен без перекосов и в правильном положении. В противном случае конверт может подаваться неправильно, что приведет к перекосу или замятию бумаги.
6. Отправьте задание печати на устройство.

Перед отправкой задания печати с компьютера измените настройки в диалоговом окне печати.

Настройки	Варианты настроек для конвертов
Формат бумаги	Com-10 DL C5 Monarch
Тип печатного носителя	Конверты Конверты плотные Конверты тонкие

7. После выхода отпечатанного конверта из устройства вставьте следующий конверт. Повторите для каждого печатаемого конверта.
8. По окончании печати верните два зеленых рычага, отрегулированных на предыдущем этапе, в исходное положение.
9. Закройте заднюю крышку (выходной лоток для вывода бумаги лицевой стороной вверх) до фиксации.



### Связанная информация

- [Загрузка бумаги в слот ручной подачи и печать из него](#)

## Настройка параметров бумаги

- [Изменение формата и типа бумаги](#)
- [Изменение параметра проверки формата бумаги](#)



## Изменение формата и типа бумаги

При изменении типа и формата загружаемой в лоток бумаги необходимо также изменить настройки типа и формата бумаги на ЖК-дисплее.

>> [DCP-L2551DN/MFC-L2710DW](#)

>> [MFC-L2751DW](#)

### DCP-L2551DN/MFC-L2710DW

1. Нажмите **Меню**.
2. Нажмите **▲** или **▼**, чтобы отобразить параметр [Общие настройки], а затем нажмите кнопку **ОК**.
3. Нажмите **▲** или **▼** для отображения параметра [Настр-ка лотка], а затем нажмите **ОК**.
4. Нажмите **▲** или **▼**, чтобы отобразить параметр [Тип бумаги], а затем нажмите кнопку **ОК**.
5. С помощью кнопок **▲** и **▼** отобразите параметр [Тонк. бум.], [Обыч. бумага], [Плотная бумага] или [Вторич. бумага], а затем нажмите кнопку **ОК**.
6. Нажмите **▲** или **▼**, чтобы отобразить параметр [Формат бум.], а затем нажмите кнопку **ОК**.
7. Нажмите кнопку **▲** или **▼** для отображения параметра [A4], [Letter], [Legal], [Executive], [A5], [A5 (по длине)], [A6], [Mexico Legal], [India Legal] или [Folio], а затем нажмите кнопку **ОК**.
8. Нажмите **Стоп/Выход**.

### MFC-L2751DW

1. Нажмите  [Настройки] > [Все настройки] > [Общие настройки] > [Настр-ка лотка] > [Тип бумаги].
2. Используйте кнопки **▲** и **▼**, чтобы отобразить параметр [Тонкая бумага], [Обыч. бумага], [Плотная бумага], [Более плотная] или [Вторич. бумага], а затем нажмите нужный параметр.



Тип бумаги зависит от используемой модели устройства.

3. Нажмите [Формат бум.].
4. Нажмите кнопку **▲** или **▼** для отображения параметра [A4], [Letter], [A5], [A5 (по длине)], [A6], [Executive], [Legal], [Mexico Legal], [India Legal] или [Folio], а затем выберите необходимый параметр.
5. Нажмите кнопку .

### Связанная информация

- [Настройка параметров бумаги](#)

## Изменение параметра проверки формата бумаги

Если на устройстве включена функция проверки формата, то при извлечении лотка для бумаги на дисплее появляется вопрос об изменении формата и типа бумаги.

Настройка по умолчанию — включено.



>> [DCP-L2551DN/MFC-L2710DW](#)

>> [MFC-L2751DW](#)

### DCP-L2551DN/MFC-L2710DW

1. Нажмите **Меню**.
2. Нажмите ▲ или ▼, чтобы отобразить параметр [Общие настройки], а затем нажмите кнопку **ОК**.
3. Нажмите ▲ или ▼ для отображения параметра [Настр-ка лотка], а затем нажмите **ОК**.
4. Нажмите ▲ или ▼, чтобы отобразить параметр [Проверка формата], а затем нажмите кнопку **ОК**.
5. Нажмите ▲ или ▼, чтобы выбрать параметр [Вкл.] или [Выкл.], затем нажмите **ОК**.
6. Нажмите **Стоп/Выход**.

### MFC-L2751DW

1. Нажмите  [Настройки] > [Все настройки] > [Общие настройки] > [Настр-ка лотка] > [Проверка формата].
2. Нажмите [Вкл.] или [Выкл.].
3. Нажмите кнопку .

### Связанная информация

- [Настройка параметров бумаги](#)

## Рекомендованные печатные носители

Для достижения наилучшего качества печати рекомендуется использовать типы бумаги, перечисленные в таблице.

Тип бумаги	Наименование
Обычная бумага	Xerox Premier TCF, 80 г/м <sup>2</sup>
	Xerox Business, 80 г/м <sup>2</sup>
Бумага из вторсырья	Steinbeis Evolution White, 80 г/м <sup>2</sup>
Наклейки	Avery laser label L7163
Конверты	Серия Antalis River (DL)



### Связанная информация

- [Работа с бумагой](#)

## Загрузка документов

Можно отправлять факсы, делать копии и сканировать с автоподатчика (АПД) и стекла сканера.

- [Загрузка документов с использованием автоподатчика \(АПД\)](#)
- [Загрузка документов на стекло сканера](#)

## Загрузка документов с использованием автоподатчика (АПД)

Используйте АПД при копировании или сканировании документов из нескольких страниц стандартного размера.

- АПД вмещает до 50 страниц и подает каждый лист отдельно.
- Используйте стандартную бумагу 80 г/м<sup>2</sup>.
- Если документ написан чернилами или на нем есть корректор, убедитесь в том, что чернила или корректор полностью высохли.

### ВАЖНАЯ ИНФОРМАЦИЯ

- НЕ ОСТАВЛЯЙТЕ толстые документы на стекле сканера. Это может привести к замятию в АПД.
- НЕ ИСПОЛЬЗУЙТЕ изогнутую, имеющую складки, разорванную бумагу, а также скрепленную скрепками, склеенную клеем или скотчем.
- НЕ ИСПОЛЬЗУЙТЕ картон, газетную бумагу или ткань.
- Во избежание повреждения устройства при использовании АПД не тяните документ в момент подачи.

### Поддерживаемые форматы документов

Длина:	от 147,3 до 355,6 мм
Ширина:	105–215,9 мм
Вес	60–105 г/м <sup>2</sup>

1. Откиньте выходной откидной опорный щиток АПД.



2. Тщательно расправьте загружаемую стопку.
3. Уложите листы документа и загрузите *лицевой стороной вверх и верхним краем вперед* в АПД так, как показано на иллюстрации.

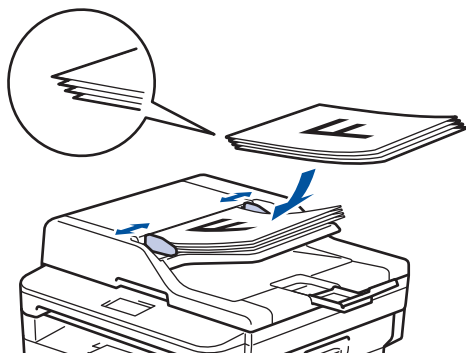

4. Отрегулируйте положение направляющих бумаги по ширине документа.



### Связанная информация

- [Загрузка документов](#)

## Загрузка документов на стекло сканера

Стекло сканера используется для отправки по факсу, копирования и сканирования отдельных страниц.

### Поддерживаемые форматы документов

Длина:	До 300 мм
Ширина:	До 215,9 мм
Вес	До 2 кг



Чтобы можно было использовать стекло сканера, АПД должен быть пустым.

1. Поднимите крышку сканера.
2. Положите документ на стекло сканера *лицевой стороной вниз*.

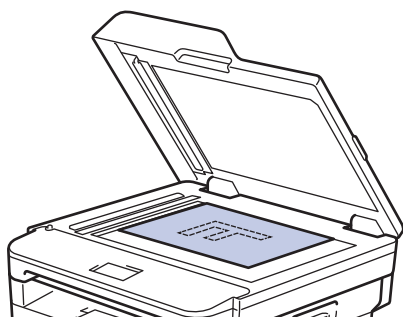

3. Расположите угол страницы в верхнем левом углу стекла сканера.

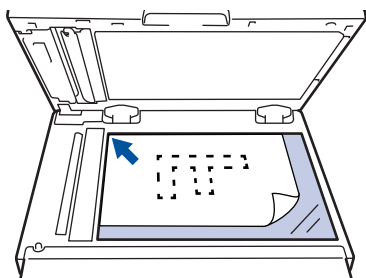

4. Закройте крышку сканера.  
Если сканируется книга или толстый документ, осторожно нажмите на крышку для документов.



### Связанная информация

- [Загрузка документов](#)

## Недоступные для сканирования и печати зоны

В таблице ниже приведены максимальные размеры недоступных для сканирования и печати зон от краев бумаги для большинства популярных форматов. Размер этих зон зависит от формата бумаги и настроек в используемом приложении.

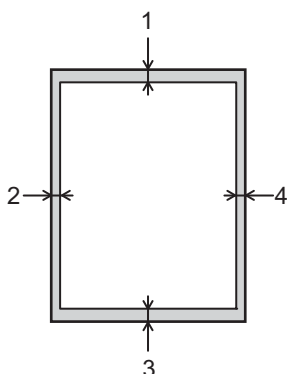

Не пытайтесь выполнить сканирование, копирование или печать на этих областях; эти действия никак не повлияют на эти области.

Назначение	Размер документа	Верхняя сторона (1) Нижняя сторона (3)	Левая сторона (2) Правая сторона (4)
Факс (отправка)	Letter, Legal	3 мм	4 мм
	A4	3 мм	(АПД) 1 мм (Стекло сканера) 3 мм
Копирование <sup>1</sup>	Letter, Legal	3 мм	4 мм
	A4	3 мм	3 мм
Сканирование	Letter	3 мм	3 мм
	A4	3 мм	3 мм
	Legal	3 мм	3 мм
Печать	Letter, Legal	4,2 мм	4,2 мм
	A4	4,2 мм	4,2 мм



### Связанная информация

- [Работа с бумагой](#)

<sup>1</sup> Копирование «1 в 1» и полноразмерное копирование документа

## Использование специальной бумаги

Перед покупкой бумаги всегда выполняйте тест на образцах, чтобы обеспечить желаемое качество печати.

- НЕ используйте бумагу для струйной печати, поскольку это может привести к ее замятию или повредить устройство.
- При использовании высокосортной бумаги, бумаги с шероховатой поверхностью, мятой бумаги или бумаги со складками возможно снижение качества печати.

Храните бумагу в оригинальной запечатанной упаковке. Бумага должна оставаться ровной и храниться вдали от источников влаги, прямого солнечного света и высоких температур.

### ВАЖНАЯ ИНФОРМАЦИЯ

Некоторые типы бумаги плохо подходят для печати или могут вызвать повреждение устройства.

НЕ используйте:

- сильно текстурированную бумагу;
- слишком гладкую и блестящую бумагу;
- загнутую или мятую бумагу;
- бумагу с покрытием или химически обработанную бумагу;
- поврежденную или сложенную бумагу;
- бумагу, плотность которой превышает рекомендованную в данном руководстве;
- бумагу с выступами на листах и скрепками;
- бумагу с печатными заголовками на основе низкотемпературных красителей или термографии;
- многослойную или копировальную бумагу;
- бумагу для струйной печати.

Применение любого из перечисленных выше типов бумаги может привести к повреждению устройства. На такие неисправности гарантия Brother и действие соглашения на сервисное обслуживание не распространяются.



### Связанная информация

- [Работа с бумагой](#)



## Печать

- [Печать с компьютера \(Windows®\)](#)
- [Печать с компьютера \(Mac\)](#)
- [Отмена задания печати](#)
- [Пробная печать](#)

## Печать с компьютера (Windows®)

- Печать документа (Windows®)
- Параметры печати (Windows®)
- Изменение настроек печати по умолчанию (Windows®)
- Отслеживание состояния устройства с компьютера (для Windows®)

## Печать документа (Windows®)

1. Выберите команду печати в приложении.
2. Выберите **Brother XXX-XXXX** (где XXXX — это название модели вашего устройства), а затем нажмите кнопку свойств или настроек печати.  
Отобразится окно драйвера принтера.

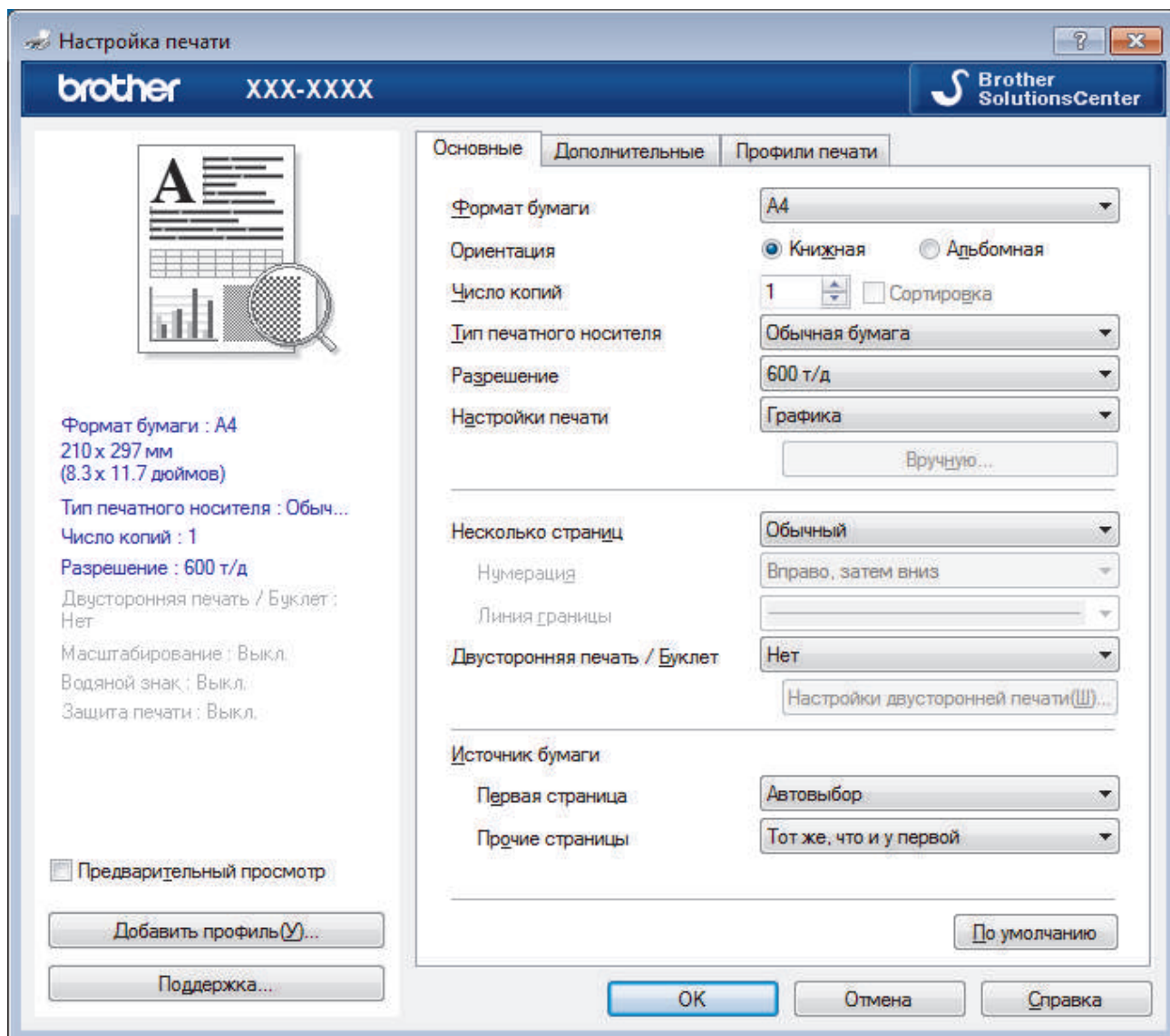

3. Убедитесь, что в лоток загружена бумага правильного формата.
4. Щелкните раскрывающийся список **Формат бумаги** и выберите размер бумаги.
5. В поле **Ориентация** выберите параметр **Книжная** или **Альбомная**, чтобы задать необходимую ориентацию печати.



Если в приложении имеется похожий параметр, рекомендуется настроить ориентацию в приложении.

6. Введите требуемое число копий (1–999) в поле **Число копий**.
7. Щелкните раскрывающийся список **Тип печатного носителя** и выберите тип используемой бумаги.
8. Чтобы напечатать несколько страниц документа на одном листе бумаги или же напечатать одну страницу документа на нескольких листах, в раскрывающемся списке **Несколько страниц** выберите нужные параметры.
9. При необходимости измените другие параметры принтера.
10. Нажмите кнопку **ОК**.

---

11. Завершите операцию печати.



### **Связанная информация**

- [Печать с компьютера \(Windows®\)](#)
  - [Параметры печати \(Windows®\)](#)
-

## Параметры печати (Windows®)

### Вкладка Основные

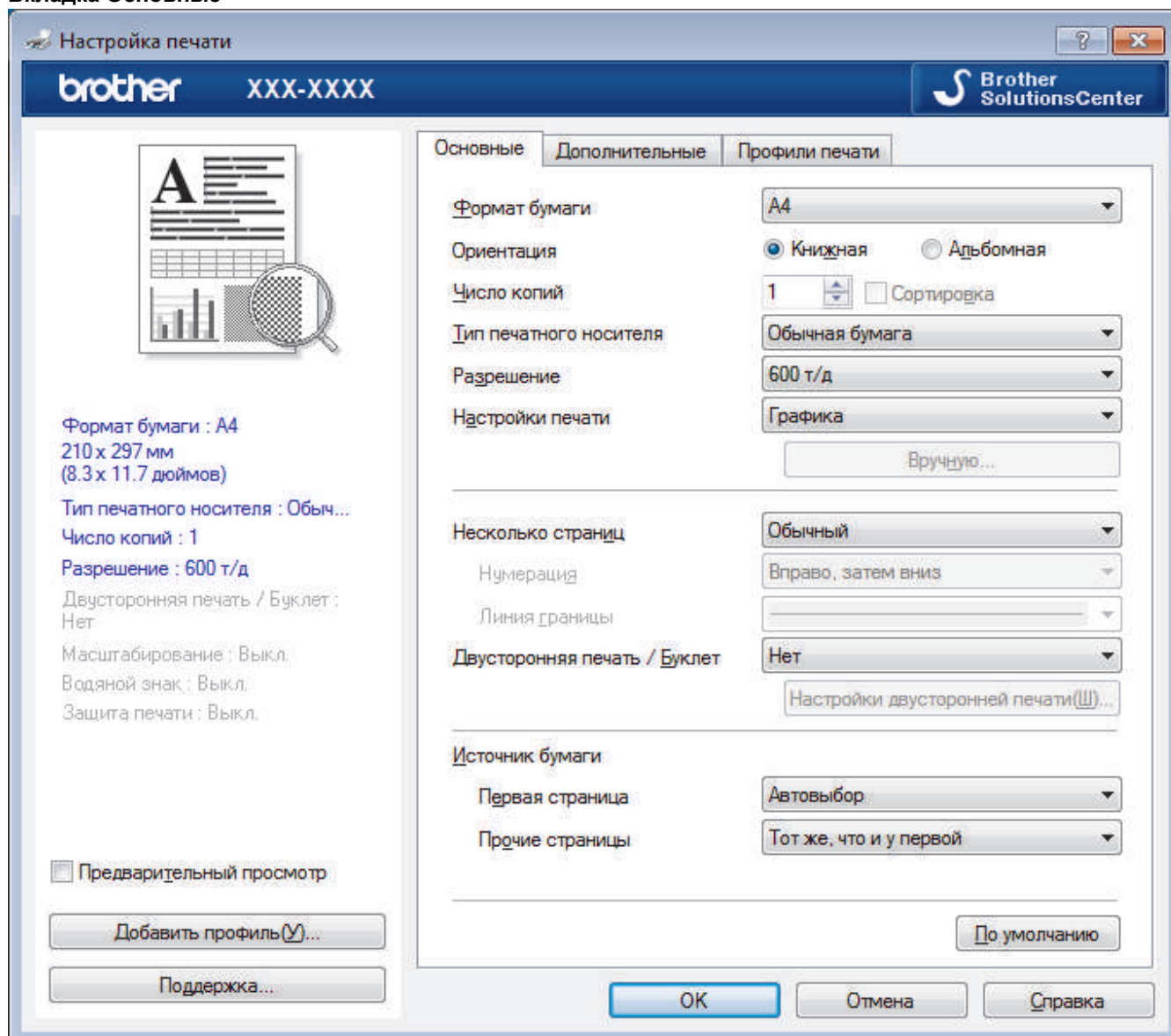

#### 1. Формат бумаги

Выберите необходимый формат бумаги. Можно выбрать один из стандартных форматов либо создать свой.

#### 2. Ориентация

Выберите ориентацию печати (книжную или альбомную).

Если в приложении имеется похожий параметр, рекомендуется настроить ориентацию в приложении.

#### 3. Число копий

Укажите в этом поле необходимое количество копий (1–999).

#### Сортировка

Выберите этот параметр для печати нескольких многостраничных документов. Страницы будут напечатаны в том же порядке, в каком они расположены в исходных документах. При выборе этого параметра будет напечатана одна полная копия всего документа, а затем следующая, в зависимости от указанного количества копий. Если этот параметр не выбран, будет напечатано указанное количество копий одной страницы, затем следующей и т. д.

---

#### 4. Тип печатного носителя

Выберите необходимый тип печатного носителя. Для достижения наилучших результатов печати устройство автоматически корректирует настройки печати в соответствии с выбранным типом носителя.

#### 5. Разрешение

Выберите разрешение печати. Разрешение и скорость печати взаимосвязаны. Чем выше разрешение печати, тем скорость медленнее.

#### 6. Печать установок

Выберите тип печатаемого документа.

##### Вручную...

Укажите дополнительные параметры (яркость, контрастность и т. д.)

##### Графика

###### Использовать полутона принтера

Выберите этот параметр, чтобы использовать драйвер принтера для передачи полутонов.

###### Яркость

Настройте яркость.

###### Контраст

Настройте контрастность.

###### Качество графики

В зависимости от типа печатаемого документа выберите параметр «Графика» или «Текст» для достижения наилучшего результата печати.

###### Улучшенная печать серых тонов

Выберите этот параметр для улучшения качества изображения в затененных областях.

###### Улучшенная печать рисунков

Выберите этот параметр для улучшения печати рисунков, если распечатанные заполнители и рисунки отличаются от отображаемых на экране компьютера.

###### Улучшенная печать тонких линий

Выберите этот параметр для улучшения качества печати тонких линий.

###### Использовать полутона системы

Выберите этот параметр для использования средств Windows® для передачи полутонов.

###### Режим TrueType (доступно только для определенных моделей)

###### Режим

Выберите способ обработки шрифтов для печати.

###### Использовать шрифты TrueType принтера

Укажите, следует ли использовать встроенные шрифты для обработки.

#### 7. Несколько страниц

Выберите этот параметр для печати нескольких страниц на одном листе бумаги либо одной страницы документа на нескольких листах.

##### Нумерация

Укажите порядок страниц при печати нескольких страниц на одном листе бумаги.

##### Линия границы

Выберите тип границы, который следует использовать при печати нескольких страниц на одном листе бумаги.

## 8. Двусторонняя печать / Буклет

Выберите этот параметр для печати на обеих сторонах листа либо печати буклета с использованием 2-сторонней печати.

### Кнопка Настройки двусторонней печати...

Нажмите эту кнопку для выбора типа переплета для 2-сторонней печати. Для каждого варианта ориентации доступно четыре типа переплета.

## 9. Источник бумаги

Задайте настройки источника бумаги в соответствии с условиями и задачами печати.

### Первая страница

Выберите источник бумаги для печати первой страницы.

### Другие страницы

Выберите источник бумаги для печати второй и последующих страниц.

## Вкладка Дополнительные

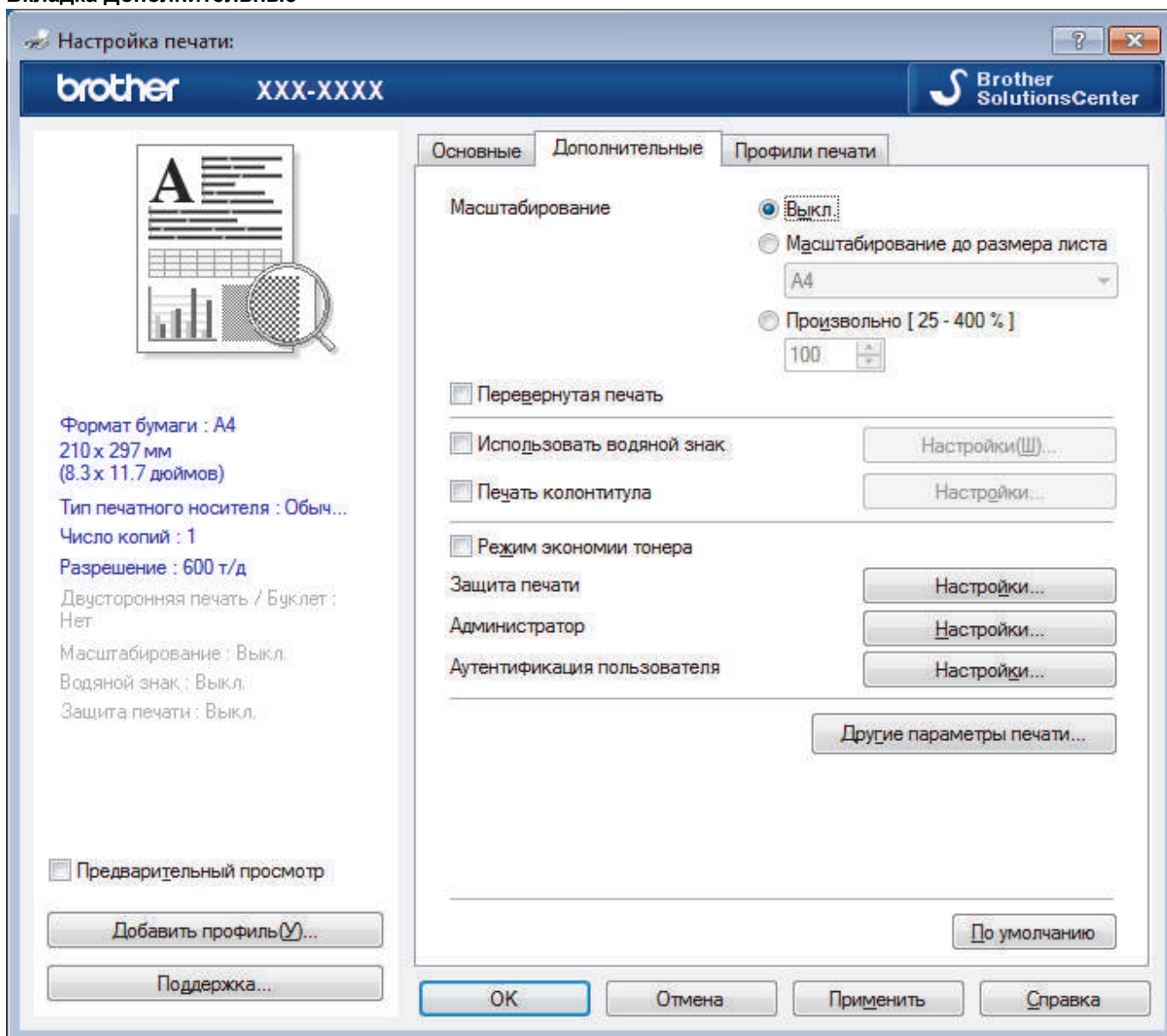

## 1. Масштабирование

Выберите необходимые параметры для увеличения или уменьшения размера страниц в документе.

### Масштабирование до размера листа

Выберите этот параметр, чтобы увеличить или уменьшить размер страниц документа в соответствии с выбранным форматом бумаги. При выборе этого параметра задайте нужный формат бумаги в раскрывающемся списке.

## Произвольно [ 25 - 400 % ]

Выберите этот параметр для увеличения или уменьшения страниц документа вручную. При выборе этого параметра введите значение в соответствующее поле.

### 2. Перевернутая печать

Выберите этот параметр, чтобы повернуть печатаемое изображение на 180 градусов.

### 3. Использовать водяной знак

Выберите этот параметр для печати на документе водяного знака (логотипа или текста). Выберите один из предустановленных водяных знаков, добавьте новый или используйте созданный файл изображения.

### 4. Печать колонтитула

Выберите этот параметр для печати на документе даты, времени и имени пользователя ПК.

### 5. Режим экономии тонера

Выберите этот параметр для экономии тонера. Для печати документов будет использовано меньше тонера, отпечатки будут выглядеть светлее, но останутся читаемыми.

### 6. Защита печати (доступно только для определенных моделей)

Эта функция позволяет настроить печать конфиденциальных или важных документов только после ввода пароля на панели управления устройства.

### 7. Администратор

Эта функция позволяет изменить пароль администратора и ограничить использование различных функций печати.

### 8. Аутентификация пользователя (доступно только для определенных моделей)

Эта функция позволяет подтвердить ограничения для каждого пользователя.

### 9. Кнопка Другие параметры печати

#### Время ожидания

Выберите этот параметр, чтобы устройство переходило в спящий режим сразу после печати.

#### Макрос (доступно только для определенных моделей)

Выберите этот параметр для печати сохраненной в памяти устройства электронной формы (макроста) поверх печатаемого документа.

#### Регулировка плотности

Настройте плотность печати.

#### Регулировка вывода бумаги

Выберите этот параметр для уменьшения скручивания бумаги и улучшения фиксации тонера.

#### Пропуск пустой страницы

Выберите этот параметр, чтобы драйвер принтера автоматически обнаруживал пустые страницы и исключал их из задания печати.

#### Печать текста черным

Выберите этот параметр для печати цветного текста черным цветом.

#### Архив печати

Выберите этот параметр для сохранения данных печати на компьютере в виде файла PDF.

#### Эконастройки

Выберите этот параметр для уменьшения шума при печати.



## Связанная информация

- Печать с компьютера (Windows®)
- Печать документа (Windows®)



## Изменение настроек печати по умолчанию (Windows®)

При изменении настроек печати приложения изменения будут применены только к документам, печать которых выполняется с помощью этого приложения. Чтобы изменить настройки печати для всех приложений Windows®, необходимо изменить свойства драйвера принтера.

1. Выполните одно из следующих действий:

- Для Windows Server® 2008

Щелкните  (Пуск) > **Панель управления** > **Оборудование и звук** > **Принтеры**.

- Для Windows® 7 и Windows Server® 2008 R2

Нажмите  (Пуск) > **Устройства и принтеры**.

- Для Windows® 8

Переместите указатель мыши в правый нижний угол рабочего стола. При появлении строки меню щелкните **Параметры**, затем **Панель управления**. В группе **Оборудование и звук** щелкните **Просмотр устройств и принтеров**.

- Для Windows® 10 и Windows Server® 2016

Нажмите  > **Службные — Windows** > **Панель управления**. В группе **Оборудование и звук** выберите **Просмотр устройств и принтеров**.

- Для Windows Server® 2012

Переместите указатель мыши в правый нижний угол рабочего стола. При появлении строки меню щелкните **Параметры**, затем **Панель управления**. В группе **Оборудование** щелкните **Просмотр устройств и принтеров**.

- Для Windows Server® 2012 R2

Нажмите **Панель управления** на экране **Start**. В группе **Оборудование** нажмите **Просмотр устройств и принтеров**.

2. Щелкните правой кнопкой мыши по значку **Brother XXX-XXXX** (где XXXX — название модели), а затем выберите **Свойства принтера**. Если отобразятся параметры драйвера принтера, выберите нужный драйвер.

3. Перейдите на вкладку **Общие**, а затем нажмите кнопку **Настройка печати** или **Настройка...**

Открывается диалоговое окно драйвера принтера.



- Для настройки параметров лотка перейдите на вкладку **Настройки устройства** (доступно только для определенных моделей).

- Чтобы изменить порт принтера, перейдите на вкладку **Порты**.

4. Выберите настройки принтера, которые следует использовать по умолчанию для всех программ Windows®.

5. Нажмите кнопку **ОК**.

6. Закройте диалоговое окно свойств принтера.



### Связанная информация

- [Печать с компьютера \(Windows®\)](#)

## Отслеживание состояния устройства с компьютера (для Windows®)

Утилита Status Monitor — это настраиваемое программное средство для отслеживания состояния одного или нескольких устройств, позволяющее получать мгновенные уведомления об ошибках.

- Выполните одно из следующих действий:

- Дважды щелкните значок  на панели задач.

- (Windows® 7)



Нажмите  (**Пуск**) > **Все программы** > **Brother** > **Brother Utilities**.

Щелкните раскрывающийся список и выберите название используемой модели (если еще не выбрано). Нажмите **Сервис** в левой панели навигации, затем нажмите кнопку **Status Monitor**.

- (Windows® 8)

Нажмите  (**Brother Utilities**), затем щелкните раскрывающийся список и выберите название используемой модели (если еще не выбрано). Нажмите **Сервис** в левой панели навигации, затем нажмите кнопку **Status Monitor**.

- (Windows® 8.1)

Переместите указатель мыши в левый нижний угол экрана **Пуск** и нажмите  (при использовании устройства с сенсорным управлением проведите пальцем от нижней части экрана **Пуск** вверх, чтобы открыть окно **Приложения**). Когда появится экран **Приложения**, нажмите  (**Brother Utilities**), а затем в раскрывающемся списке выберите название модели устройства (если оно еще не выбрано). Выберите **Сервис** на левой панели навигации, а затем нажмите **Status Monitor**.

- (Windows® 10)

Нажмите  > **Brother** > **Brother Utilities**.

Щелкните раскрывающийся список и выберите название используемой модели (если еще не выбрано). Нажмите **Сервис** в левой панели навигации, затем нажмите кнопку **Status Monitor**.

### Устранение неполадок

Нажмите кнопку **Устранение неполадок**, чтобы перейти к веб-сайту по устранению неисправностей.

### Посетите веб-сайт оригинальных расходных материалов

Для получения дополнительной информации об оригинальных расходных материалах Brother нажмите кнопку **Посетите веб-сайт оригинальных расходных материалов**.



### Связанная информация

- [Печать с компьютера \(Windows®\)](#)
- [Неисправности, связанные с печатью](#)

## **Печать с компьютера (Mac)**

- [Печать документа \(Mac\)](#)
- [Параметры печати \(Mac\)](#)
- [Отслеживание состояния устройства с компьютера \(для Mac\)](#)

## Печать документа (Mac)

1. Убедитесь, что в лоток загружена бумага правильного формата.
2. В приложении (например, Apple TextEdit), щелкните меню **Файл**, а затем выберите **Напечатать**.
3. Выберите **Brother XXX-XXXX** (где XXXX — наименование используемой модели).
4. Введите требуемое число копий в поле **Копий**.
5. Щелкните всплывающее меню **Формат бумаги**, а затем выберите формат бумаги.
6. Выберите параметр **Ориентация**, который соответствует нужному способу печати документа.
7. Щелкните всплывающее меню приложения и выберите **Настройки печати**.  
Отображаются параметры **Настройки печати**.
8. Во всплывающем меню **Тип печатного носителя** выберите тип используемой бумаги.
9. При необходимости измените другие параметры принтера.
10. Нажмите кнопку **Напечатать**.



### Связанная информация

- [Печать с компьютера \(Mac\)](#)
- [Параметры печати \(Mac\)](#)



## Параметры печати (Mac)

### Настройка страницы

Атрибуты страницы

Формат для: XXX-XXXX  
Brother XXX-XXXX CUPS

Формат бумаги: A4  
210 на 297 мм

Ориентация:  

Масштаб: 100 %

? Отменить ОК

#### 1. Формат бумаги

Выберите необходимый формат бумаги. Можно выбрать один из стандартных форматов либо создать свой.

#### 2. Ориентация

Выберите ориентацию печати (книжную или альбомную).

Если в приложении имеется похожий параметр, рекомендуется настроить ориентацию в приложении.

#### 3. Масштаб

Укажите значение в поле для увеличения или уменьшения размера страниц документа в соответствии с выбранным форматом бумаги.

## Макет

Принтер: XXX-XXXX

Наборы настроек: Настройки по умолчанию

Копий: 1  Двусторонняя

Страницы:  Все  
 С: 1 по: 1

Формат бумаги: A4 210 на 297 мм

Ориентация:

Макет

Страниц на листе: 1

Схема размещения:

Рамка: Нет

Двусторонняя: Выкл.

Изменить ориентацию страницы  
 Перевернуть горизонтально

? PDF

### 1. Страниц на листе

Выберите количество страниц, печатаемых на одном листе бумаги.

### 2. Схема размещения

Укажите порядок страниц при печати нескольких страниц на одном листе бумаги.

### 3. Рамка

Выберите тип границы, который следует использовать при печати нескольких страниц на одном листе бумаги.

### 4. Двусторонняя

Выберите режим печати на обеих сторонах бумаги.

### 5. Изменить ориентацию страницы

Выберите этот параметр, чтобы повернуть печатаемое изображение на 180 градусов.

### 6. Перевернуть горизонтально

Выберите этот параметр для зеркального отображения печатаемого изображения по горизонтали (слева направо).

## Работа с бумагой

Принтер: XXX-XXXX

Наборы настроек: Настройки по умолчанию

Копий: 1  Двусторонняя

Страницы:  Все  
 С: 1 по: 1

Формат бумаги: A4 210 на 297 мм

Ориентация:

Работа с бумагой

Сортировать страницы

Страницы для печати: Все страницы

Порядок страниц: Автоматический

Под размер бумаги

Формат бумаги: Рекомендуемая бумага: A4

Только уменьшать масштаб

? PDF Скрыть детали Отменить Напечатать

### 1. Сортировать страницы

Выберите этот параметр для печати нескольких многостраничных документов. Страницы будут напечатаны в том же порядке, в каком они расположены в исходных документах. При выборе этого параметра будет напечатана одна полная копия всего документа, а затем следующая, в зависимости от указанного количества копий. Если этот параметр не выбран, будет напечатано указанное количество копий одной страницы, затем следующей и т. д.

### 2. Страницы для печати

Выберите страницы для печати (четные или нечетные).

### 3. Нумерация

Выберите порядок страниц.

### 4. Под размер бумаги

Выберите этот параметр, чтобы увеличить или уменьшить размер страниц документа в соответствии с выбранным форматом бумаги.

### 5. Формат бумаги

Выберите формат бумаги для печати.

### 6. Только уменьшать масштаб

Выберите этот параметр для уменьшения размера страниц документа, если они не помещаются на бумаге указанного формата. Если выбран этот параметр и заданный для документа формат меньше, чем размер используемой для печати бумаги, документ будет напечатан в исходном размере.

## Настройки печати

Принтер: XXX-XXXX

Наборы настроек: Настройки по умолчанию

Копий: 1  Двусторонняя

Страницы:  Все  
 С: 1 по: 1

Формат бумаги: A4 210 на 297 мм

Ориентация:

Настройки печати

Тип печатного носителя: Обычная бумага

Качество печати: 600 т/д

Источник бумаги: Автовыбор

Дополнительные

? PDF Скрыть детали Отменить Напечатать

### 1. Тип печатного носителя

Выберите необходимый тип печатного носителя. Для достижения наилучших результатов печати устройство автоматически корректирует настройки печати в соответствии с выбранным типом носителя.

### 2. Качество печати

Выберите необходимое разрешение печати. Качество и скорость печати взаимосвязаны. Чем выше качество печати, тем больше времени потребуется для печати документа.

### 3. Источник бумаги

Задайте настройки источника бумаги в соответствии с условиями и задачами печати.

### 4. Дополнительные

#### Режим экономии тонера

Выберите этот параметр для экономии тонера. Для печати документов будет использовано меньше тонера, отпечатки будут выглядеть светлее, но останутся читаемыми.

#### Качество графики

В зависимости от типа печатаемого документа выберите параметр «Графика» или «Текст» для достижения наилучшего результата печати.

#### Регулировка вывода бумаги

Выберите этот параметр для уменьшения скручивания бумаги и улучшения фиксации тонера.

#### Регулировка плотности

Настройте плотность печати.

#### Тихий режим

Выберите этот параметр для уменьшения шума при печати.

#### Другие параметры печати

##### Пропуск пустой страницы

Выберите этот параметр, чтобы драйвер принтера автоматически обнаруживал пустые страницы и исключал их из задания печати.



## Защита печати

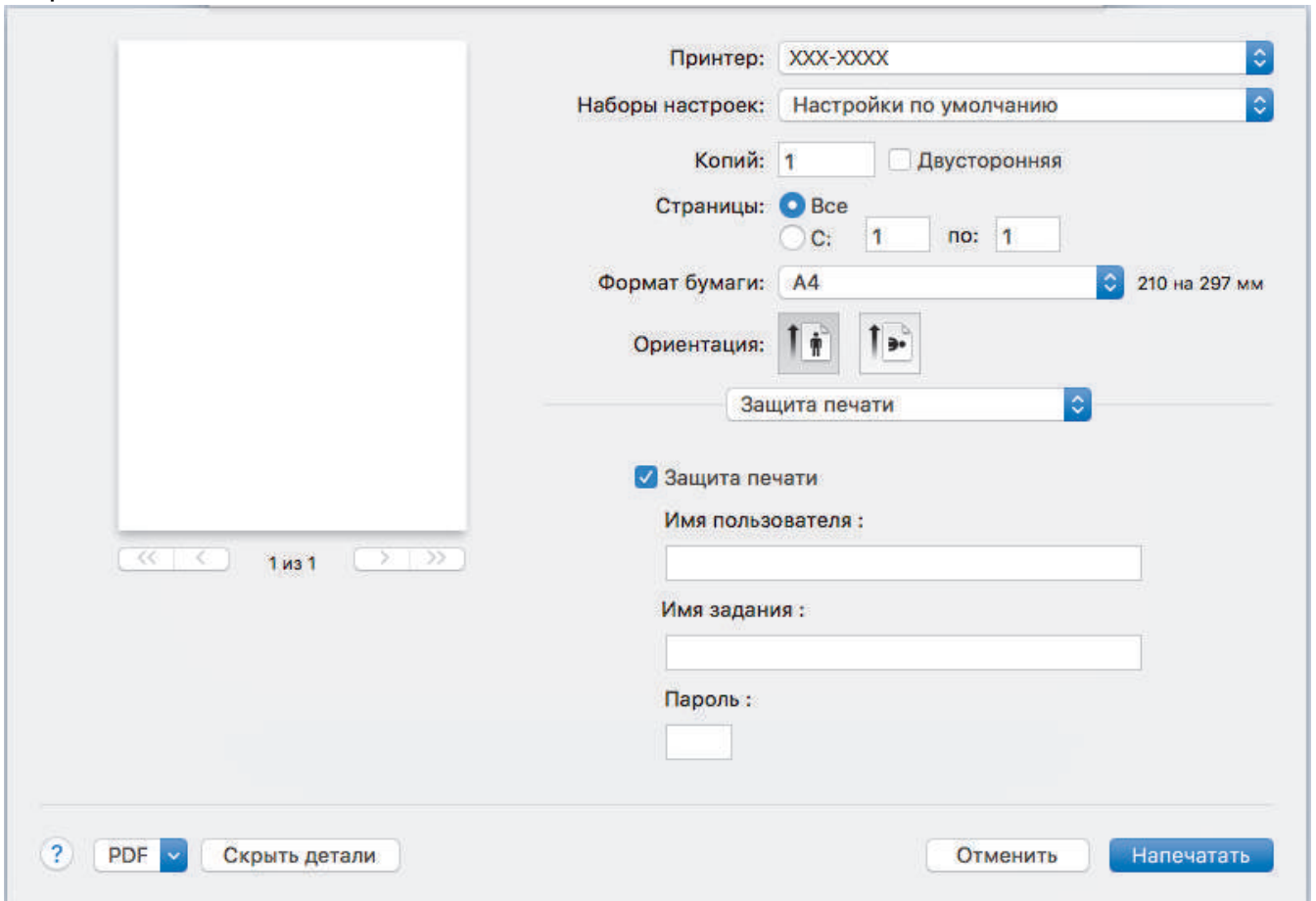



Принтер: XXX-XXXX

Наборы настроек: Настройки по умолчанию

Копий: 1  Двусторонняя

Страницы:  Все  
 С: 1 по: 1

Формат бумаги: A4 210 на 297 мм

Ориентация:  

Защита печати

Защита печати

Имя пользователя :

Имя задания :

Пароль :

? PDF

### 1. Защита печати (доступно только для определенных моделей)

Эта функция позволяет настроить печать конфиденциальных или важных документов только после ввода пароля на панели управления устройства.

#### Связанная информация

- Печать с компьютера (Mac)
- Печать документа (Mac)

## Отслеживание состояния устройства с компьютера (для Mac)

Утилита Status Monitor — это настраиваемое программное обеспечение для отслеживания состояния устройства, позволяющее немедленно получать сообщения об ошибках (например, об отсутствии или замятии бумаги) с предварительно заданным интервалом обновления. Также можно использовать веб-интерфейс управления.

1. В меню **Системные настройки** выберите **Печать и сканирование** или **Принтеры и сканеры**, а затем укажите нужное устройство.
2. Нажмите кнопку **Параметры и запасы**.
3. Нажмите вкладку **Утилита** и нажмите кнопку **Открыть Утилиту принтера**.

Запустится утилита Status Monitor.

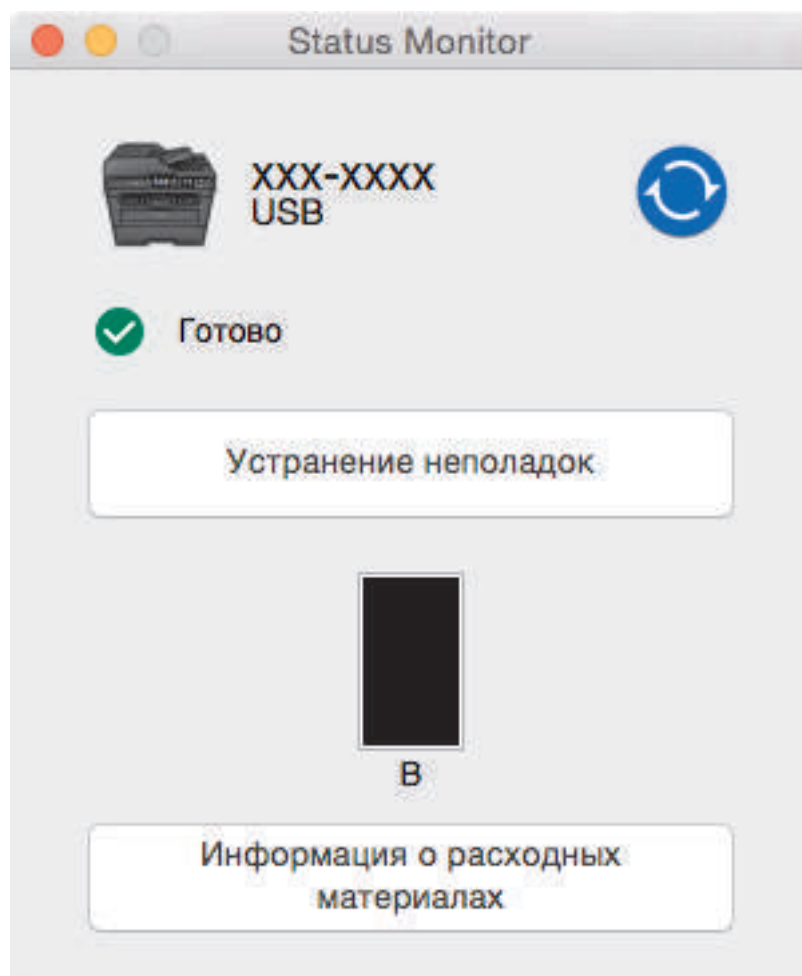

### Устранение неполадок

Нажмите кнопку **Устранение неполадок** для доступа к веб-сайту устранения неисправностей.

### Информация о расходных материалах

Для получения дополнительной информации об оригинальных расходных материалах Brother нажмите кнопку **Информация о расходных материалах**.

### Обновление состояния аппарата

Для просмотра последнего состояния устройства откройте окно **Status Monitor** и щелкните по значку . Можно указать, как часто ПО должно обновлять сведения о состоянии устройства. В строке меню выберите **Brother Status Monitor**, а затем — **Настройки**.

---

### Управление через веб-интерфейс (только для сетевого подключения)

Запустите систему веб-интерфейса управления, выбрав значок аппарата в утилите **Status Monitor**. Для управления устройством по протоколу HTTP (Hyper Text Transfer Protocol — протокол передачи гипертекста) можно использовать стандартный веб-браузер.



### Связанная информация

- [Печать с компьютера \(Mac\)](#)
  - [Неисправности, связанные с печатью](#)
-

## Отмена задания печати

>> DCP-L2551DN/MFC-L2710DW

>> MFC-L2751DW

### DCP-L2551DN/MFC-L2710DW

1. Нажмите **Стоп/Выход**.



Для отмены нескольких заданий печати нажмите и удерживайте **Стоп/Выход** в течение четырех секунд.

### MFC-L2751DW

1. Нажмите кнопку .



Для отмены нескольких заданий печати нажмите и удерживайте  около четырех секунд.



### Связанная информация

- Печать
- Неисправности, связанные с печатью

## Пробная печать

Если есть проблемы с качеством печати, выполните пробную печать, следуя приведенным ниже инструкциям.

>> [MFC-L2710DW](#)

>> [DCP-L2551DN](#)

>> [MFC-L2751DW](#)



### MFC-L2710DW

1. Нажмите **Меню**.
2. Нажмите **▲** или **▼**, чтобы отобразить параметр [Принтер], а затем нажмите **ОК**.
3. Нажмите **▲** или **▼**, чтобы отобразить параметр [Параметры печати], а затем нажмите кнопку **ОК**.
4. Выберите параметр [Печать теста], а затем нажмите кнопку **ОК**.
5. Нажмите **Старт**.  
Устройство распечатает тестовую страницу.
6. Нажмите **Стоп/Выход**.

### DCP-L2551DN

1. Нажмите **Меню**.
2. Нажмите **▲** или **▼**, чтобы отобразить параметр [Принтер], а затем нажмите **ОК**.
3. (Для моделей с поддержкой эмуляции принтера)  
С помощью кнопок **▲** и **▼** отобразите [Параметры печати], а затем нажмите **ОК**.
4. Нажмите **▲** или **▼**, чтобы отобразить параметр [Печать теста], а затем нажмите **ОК**.
5. Нажмите **Старт**.  
Устройство распечатает тестовую страницу.
6. Нажмите **Стоп/Выход**.

### MFC-L2751DW

1. Нажмите  [Настройки] > [Все настройки] > [Принтер] > [Параметры печати] > [Печать теста].
2. Нажмите [Да].
3. Нажмите кнопку .

### Связанная информация

- [Печать](#)
- [Улучшение качества печати](#)

## Сканирование

- Сканирование с помощью кнопки сканирования на устройстве Brother
- Сканирование с компьютера (для Windows®)
- Сканирование с компьютера (для Mac)
- Настройка параметров сканирования с помощью веб-интерфейса управления

## Сканирование с помощью кнопки сканирования на устройстве Brother

- Сканирование фотографий и графики
- Сохранение данных сканирования в папку в виде PDF-файла
- Сканирование в редактируемый текстовый файл (распознавание текста)
- Сканирование во вложение электронной почты
- Сканирование на FTP
- Сканирование в сетевую папку (Windows®)
- Веб-службы для сканирования в сети (Windows® 7, Windows® 8 и Windows® 10)
- Изменение настроек кнопки "Сканирование" через ControlCenter4 (Windows®)
- Изменение параметров кнопки сканирования из приложения Brother iPrint&Scan (Mac)
- Настройка цифрового сертификата для PDF с цифровой подписью
- Отключение функции сканирования с компьютера

## Сканирование фотографий и графики

Отправляйте отсканированные фотографии или графику на компьютер.

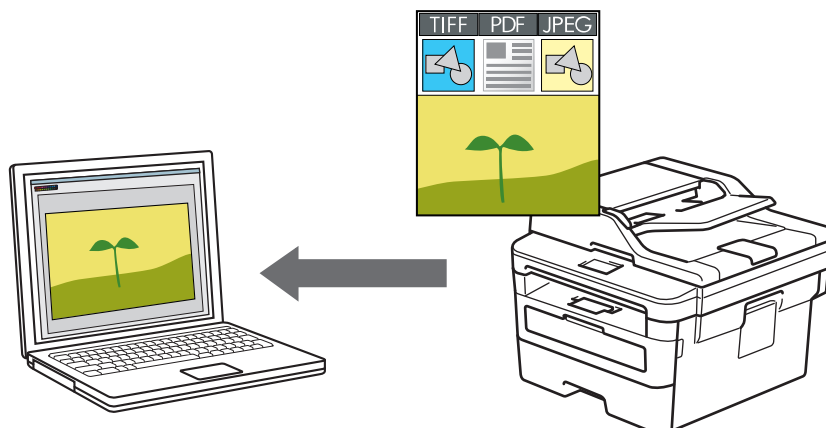

Чтобы внести временные изменения в настройки сканирования, используйте кнопку «Сканирование» на аппарате. Чтобы внести постоянные изменения, используйте программное обеспечение ControlCenter от Brother (Windows®) или Brother iPrint&Scan (Mac).

>> [DCP-L2551DN/MFC-L2710DW](#)

>> [MFC-L2751DW](#)

### DCP-L2551DN/MFC-L2710DW

1. Загрузите документ.
2. Нажмите  (**СКАНИРОВАНИЕ**).
3. Нажмите ▲ или ▼, чтобы выбрать параметр [Скан. на ПК], а затем нажмите кнопку **ОК**.
4. Нажмите ▲ или ▼, чтобы выбрать параметр [Изобр], а затем нажмите кнопку **ОК**.
5. Если устройство подключено к сети, нажмите кнопку ▲ или ▼, чтобы выбрать конечный компьютер.
6. Нажмите **ОК**.



Если на ЖК-дисплее отображается запрос PIN-кода, введите четырехзначный PIN-код для конечного компьютера на ЖК-дисплее и нажмите кнопку **ОК**.

7. Выполните одно из следующих действий:
  - Чтобы изменить параметры сканирования для данного документа, нажмите кнопку **Опции** или **Опции копирования/Сканирования**, а затем перейдите к следующему шагу.
  - Чтобы использовать параметры сканирования по умолчанию, нажмите **Старт**.  
Устройство начнет сканирование. При использовании стекла сканера следуйте инструкциям на ЖК-дисплее, чтобы выполнить задание.



• Чтобы изменить параметры сканирования, на компьютере, подключенном к устройству, необходимо установить программное обеспечение ControlCenter компании Brother.

8. Выберите параметры сканирования, которые нужно изменить:
  - [Тип сканирования]
  - [Разрешение]
  - [Тип файла]
  - [Размер документа]



- [Автокор.перек.АПД] (доступно только для определенных моделей)
- [Удаление фона]  
(Доступно только для параметров [Цвет] и [Серое].)

9. Нажмите **ОК**.

10. Нажмите **Старт**.

Устройство начинает сканирование. При использовании стекла сканера аппарата следуйте инструкциям на ЖК-дисплее, чтобы выполнить задание сканирования.

## MFC-L2751DW

1. Загрузите документ.
2. Нажмите [Скан.] > [на ПК] > [в изображение].
3. Если аппарат подключен по сети, нажмите ▲ или ▼, чтобы отобразить компьютер, на который нужно отправить данные, а затем нажмите имя компьютера.



Если на ЖК-дисплее отображается запрос на ввод PIN-кода для компьютера, введите PIN-код из четырех цифр на ЖК-дисплее, а затем нажмите [ОК].

4. Выполните одно из следующих действий:
  - Чтобы изменить параметры сканирования, нажмите [Опции], а затем перейдите к следующему шагу.
  - Чтобы использовать параметры сканирования по умолчанию, нажмите [Старт].
 Устройство начинает сканирование. При использовании стекла сканера аппарата следуйте инструкциям на ЖК-дисплее, чтобы выполнить задание сканирования.



Чтобы изменить параметры сканирования, на компьютере, подключенном к устройству, необходимо установить программное обеспечение ControlCenter компании Brother.

5. Чтобы отсканировать обе стороны документа (MFC-L2751DW), выполните указанные ниже действия.
  - Нажмите [2-стор. Сканирование], а затем выберите тип документа.

Параметр	Описание
2-стор. скан.: по дл.	
2-стор. скан.: по шир.	

6. Выберите параметры сканирования, которые нужно изменить:
  - [Разрешение]
  - [Тип файла]
  - [Тип Сканирование]
  - [Размер докум.]

- 
- [Параметры Сканирования]
  - [Автокорр. перекося АПД] (доступно только для определенных моделей)
  - [Удаление цвета фона]

(Доступно только для параметров [Цвет] и [Серое].)

7. Нажмите [ОК].

8. Нажмите кнопку [Старт].

Устройство начинает сканирование. При использовании стекла сканера аппарата следуйте инструкциям на ЖК-дисплее, чтобы выполнить задание сканирования.



### **Связанная информация**

- [Сканирование с помощью кнопки сканирования на устройстве Brother](#)
  - [Изменение настроек кнопки "Сканирование" через ControlCenter4 \(Windows®\)](#)
  - [Изменение параметров кнопки сканирования из приложения Brother iPrint&Scan \(Mac\)](#)
-

## Сохранение данных сканирования в папку в виде PDF-файла

Сканируйте документы и сохраняйте их в папку на компьютере в виде PDF-файлов.

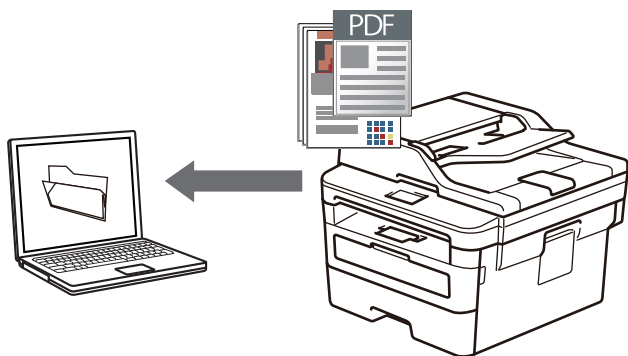

Чтобы внести временные изменения в настройки сканирования, используйте кнопку «Сканирование» на аппарате. Чтобы внести постоянные изменения, используйте программное обеспечение ControlCenter от Brother (Windows®) или Brother iPrint&Scan (Mac).

>> [DCP-L2551DN/MFC-L2710DW](#)

>> [MFC-L2751DW](#)

### DCP-L2551DN/MFC-L2710DW

1. Загрузите документ.
2. Нажмите  (**СКАНИРОВАНИЕ**).
3. Нажмите **▲** или **▼**, чтобы выбрать параметр [Скан. на ПК], а затем нажмите кнопку **ОК**.
4. Нажмите **▲** или **▼**, чтобы выбрать параметр [Файл], а затем нажмите кнопку **ОК**.
5. Если устройство подключено к сети, нажмите кнопку **▲** или **▼**, чтобы выбрать конечный компьютер.
6. Нажмите **ОК**.



Если на ЖК-дисплее отображается запрос PIN-кода, введите четырехзначный PIN-код для конечного компьютера на ЖК-дисплее и нажмите кнопку **ОК**.

7. Выполните одно из следующих действий:
  - Чтобы изменить параметры сканирования для данного документа, нажмите кнопку **Опции** или **Опции копирования/Сканирования**, а затем перейдите к следующему шагу.
  - Чтобы использовать параметры сканирования по умолчанию, нажмите **Старт**.  
Устройство начнет сканирование. При использовании стекла сканера следуйте инструкциям на ЖК-дисплее, чтобы выполнить задание.



• Чтобы изменить параметры сканирования, на компьютере, подключенном к устройству, необходимо установить программное обеспечение ControlCenter компании Brother.

8. Выберите параметры сканирования, которые нужно изменить:
  - [Тип сканирования]
  - [Разрешение]
  - [Тип файла]
  - [Размер документа]
  - [Автокор.перек.АПД] (доступно только для определенных моделей)
  - [Удаление фона]  
(Доступно только для параметров [Цвет] и [Серое].)

9. Нажмите **ОК**.

10. Нажмите **Старт**.

Устройство начинает сканирование. При использовании стекла сканера аппарата следуйте инструкциям на ЖК-дисплее, чтобы выполнить задание сканирования.

## MFC-L2751DW

1. Загрузите документ.

2. Нажмите [Скан.] > [на ПК] > [в файл].

3. Если аппарат подключен по сети, нажмите ▲ или ▼, чтобы отобразить компьютер, на который нужно отправить данные, а затем нажмите имя компьютера.



Если на ЖК-дисплее отображается запрос на ввод PIN-кода для компьютера, введите PIN-код из четырех цифр на ЖК-дисплее, а затем нажмите [ОК].

4. Выполните одно из следующих действий:

- Чтобы изменить параметры сканирования, нажмите [Опции], а затем перейдите к следующему шагу.
- Чтобы использовать параметры сканирования по умолчанию, нажмите [Старт].

Устройство начинает сканирование. При использовании стекла сканера аппарата следуйте инструкциям на ЖК-дисплее, чтобы выполнить задание сканирования.



Чтобы изменить параметры сканирования, на компьютере, подключенном к устройству, необходимо установить программное обеспечение ControlCenter компании Brother.

5. Чтобы отсканировать обе стороны документа (MFC-L2751DW), выполните указанные ниже действия.

- Нажмите [2-стор. Сканирование], а затем выберите тип документа.

Параметр	Описание
2-стор. скан.: по дл.	
2-стор. скан.: по шир.	

6. Выберите параметры сканирования, которые нужно изменить:

- [Разрешение]
- [Тип файла]
- [Тип Сканирование]
- [Размер докум.]
- [Параметры Сканирования]
- [Автокорр. перекося АПД] (доступно только для определенных моделей)
- [Удаление цвета фона]

---

(Доступно только для параметров [Цвет] и [Серое].)

7. Нажмите [ОК].

8. Нажмите кнопку [Старт].

Устройство начинает сканирование. При использовании стекла сканера аппарата следуйте инструкциям на ЖК-дисплее, чтобы выполнить задание сканирования.



### **Связанная информация**

- [Сканирование с помощью кнопки сканирования на устройстве Brother](#)
  - [Изменение настроек кнопки "Сканирование" через ControlCenter4 \(Windows®\)](#)
  - [Изменение параметров кнопки сканирования из приложения Brother iPrint&Scan \(Mac\)](#)
-

## Сканирование в редактируемый текстовый файл (распознавание текста)

Устройство может преобразовывать символы в сканированном документе в текст, используя технологию оптического распознавания текста (OCR). Этот текст можно редактировать в любом текстовом редакторе.

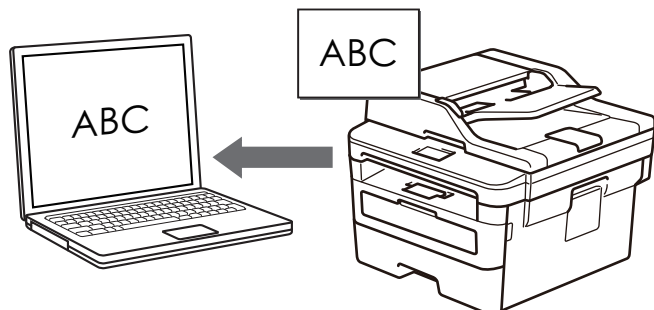

- Для определенных языков доступна функция сканирования для оптического распознавания текста.
- Используйте кнопку “Сканировать” на аппарате, чтобы внести временные изменения в параметры сканирования. Чтобы внести постоянные изменения, используйте программное обеспечение ControlCenter компании Brother.

>> [DCP-L2551DN/MFC-L2710DW](#)

>> [MFC-L2751DW](#)

### DCP-L2551DN/MFC-L2710DW

1. Загрузите документ.
2. Нажмите  (СКАНИРОВАНИЕ).
3. Нажмите ▲ или ▼, чтобы выбрать параметр [Скан. на ПК], а затем нажмите кнопку **ОК**.
4. Нажмите ▲ или ▼, чтобы выбрать параметр [OCR], а затем нажмите кнопку **ОК**.
5. Если устройство подключено к сети, нажмите кнопку ▲ или ▼, чтобы выбрать конечный компьютер.
6. Нажмите **ОК**.



Если на ЖК-дисплее отображается запрос PIN-кода, введите четырехзначный PIN-код для конечного компьютера на ЖК-дисплее и нажмите кнопку **ОК**.

7. Выполните одно из следующих действий:
  - Чтобы изменить параметры сканирования для данного документа, нажмите кнопку **Опции** или **Опции копирования/Сканирования**, а затем перейдите к следующему шагу.
  - Чтобы использовать параметры сканирования по умолчанию, нажмите **Старт**.  
Устройство начнет сканирование. При использовании стекла сканера следуйте инструкциям на ЖК-дисплее, чтобы выполнить задание.



• Чтобы изменить параметры сканирования, на компьютере, подключенном к устройству, необходимо установить программное обеспечение ControlCenter компании Brother.

8. Выберите параметры сканирования, которые нужно изменить:
  - [Тип сканирования]
  - [Разрешение]
  - [Тип файла]
  - [Размер документа]
  - [Автокор.перек.АПД] (доступно только для определенных моделей)

- [Удаление фона]  
(Доступно только для параметров [Цвет] и [Серое].)

9. Нажмите **ОК**.

10. Нажмите **Старт**.

Устройство сканирует документ, преобразует его в редактируемый текст, а затем отправляет текст в текстовый редактор, определенный по умолчанию.

## MFC-L2751DW

1. Загрузите документ.
2. Нажмите [Скан.] > [на ПК] > [в OCR].
3. Если аппарат подключен по сети, нажмите ▲ или ▼, чтобы отобразить компьютер, на который нужно отправить данные, а затем нажмите имя компьютера.



Если на ЖК-дисплее отображается запрос на ввод PIN-кода для компьютера, введите PIN-код из четырех цифр на ЖК-дисплее, а затем нажмите [ОК].

4. Выполните одно из следующих действий:
  - Чтобы изменить параметры сканирования, нажмите [Опции], а затем перейдите к следующему шагу.
  - Чтобы использовать параметры сканирования по умолчанию, нажмите [Старт].
 Устройство начинает сканирование. При использовании стекла сканера аппарата следуйте инструкциям на ЖК-дисплее, чтобы выполнить задание сканирования.



Чтобы изменить параметры сканирования, на компьютере, подключенном к устройству, необходимо установить программное обеспечение ControlCenter компании Brother.

5. Чтобы отсканировать обе стороны документа (MFC-L2751DW), выполните указанные ниже действия.
  - Нажмите [2-стор. Сканирование], а затем выберите тип документа.

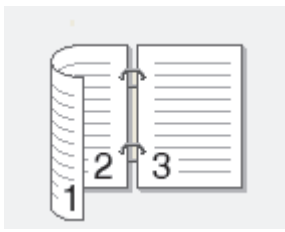
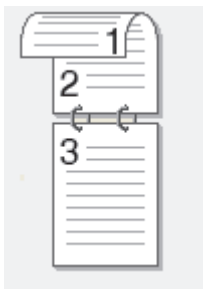
Параметр	Описание
2-стор. скан.: по дл.	
2-стор. скан.: по шир.	

6. Выберите параметры сканирования, которые нужно изменить:
  - [Разрешение]
  - [Тип файла]
  - [Тип Сканирование]
  - [Размер докум.]
  - [Параметры Сканирования]

- 
- [Автокорр. перекося АПД] (доступно только для определенных моделей)
  - [Удаление цвета фона]  
(Доступно только для параметров [Цвет] и [Серое].)

7. Нажмите [ОК].

8. Нажмите кнопку [Старт].

Устройство начинает сканирование. При использовании стекла сканера аппарата следуйте инструкциям на ЖК-дисплее, чтобы выполнить задание сканирования.



### **Связанная информация**

- [Сканирование с помощью кнопки сканирования на устройстве Brother](#)
  - [Изменение настроек кнопки "Сканирование" через ControlCenter4 \(Windows®\)](#)
  - [Изменение параметров кнопки сканирования из приложения Brother iPrint&Scan \(Mac\)](#)
-



## Сканирование во вложение электронной почты

Отправляйте отсканированный документ как вложение электронной почты.

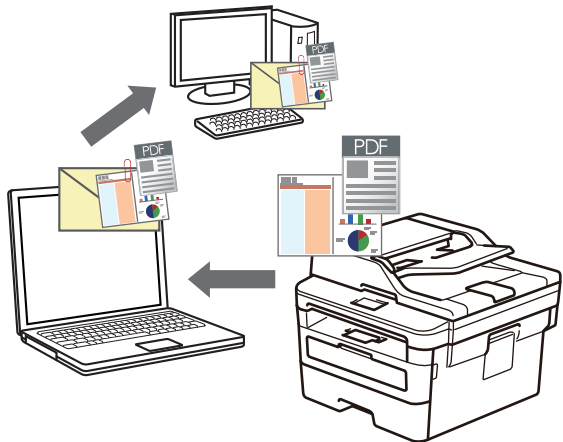

- Чтобы внести временные изменения в настройки сканирования, используйте кнопку «Сканирование» на аппарате. Чтобы внести постоянные изменения, используйте программное обеспечение ControlCenter от Brother (Windows®) или Brother iPrint&Scan (Mac).
- Функция «Сканировать в электронную почту» не поддерживает доступ к почтовым службам через Интернет. Используйте функцию «Сканировать в изображение» или «Сканировать в файл» для сканирования документа или картинки, а затем вложите отсканированный файл в сообщение электронной почты.



Аппарат сканирует в почтовый клиент по умолчанию.

>> [DCP-L2551DN/MFC-L2710DW](#)

>> [MFC-L2751DW](#)

### DCP-L2551DN/MFC-L2710DW

1. Загрузите документ.
2. Нажмите  (**СКАНИРОВАНИЕ**).
3. Нажмите ▲ или ▼, чтобы выбрать параметр [Скан. на ПК], а затем нажмите кнопку **ОК**.
4. Нажмите ▲ или ▼, чтобы выбрать параметр [E-mail], а затем нажмите кнопку **ОК**.
5. Если устройство подключено к сети, нажмите кнопку ▲ или ▼, чтобы выбрать конечный компьютер.
6. Нажмите **ОК**.



Если на ЖК-дисплее отображается запрос PIN-кода, введите четырехзначный PIN-код для конечного компьютера на ЖК-дисплее и нажмите кнопку **ОК**.

7. Выполните одно из следующих действий:
  - Чтобы изменить параметры сканирования для данного документа, нажмите кнопку **Опции** или **Опции копирования/Сканирования**, а затем перейдите к следующему шагу.
  - Чтобы использовать параметры сканирования по умолчанию, нажмите **Старт**.  
Устройство начнет сканирование. При использовании стекла сканера следуйте инструкциям на ЖК-дисплее, чтобы выполнить задание.



Чтобы изменить параметры сканирования, на компьютере, подключенном к устройству, необходимо установить программное обеспечение ControlCenter компании Brother.

8. Выберите параметры сканирования, которые нужно изменить:

- [Тип сканирования]
- [Разрешение]
- [Тип файла]
- [Размер документа]
- [Автокор.перек.АПД] (доступно только для определенных моделей)
- [Удаление фона]  
(Доступно только для параметров [Цвет] и [Серое].)

9. Нажмите **ОК**.

10. Нажмите **Старт**.

Аппарат сканирует документ и сохраняет его в виде вложенного файла. Затем он запускает почтовое приложение и открывает новое сообщение электронной почты с вложенным файлом сканирования.

## MFC-L2751DW

1. Загрузите документ.
2. Нажмите [Скан.] > [на ПК] > [в эл. почту].
3. Если аппарат подключен по сети, нажмите ▲ или ▼, чтобы отобразить компьютер, на который нужно отправить данные, а затем нажмите имя компьютера.



Если на ЖК-дисплее отображается запрос на ввод PIN-кода для компьютера, введите PIN-код из четырех цифр на ЖК-дисплее, а затем нажмите [ОК].

4. Выполните одно из следующих действий:
  - Чтобы изменить параметры сканирования, нажмите [Опции], а затем перейдите к следующему шагу.
  - Чтобы использовать параметры сканирования по умолчанию, нажмите [Старт].
 Устройство начинает сканирование. При использовании стекла сканера аппарата следуйте инструкциям на ЖК-дисплее, чтобы выполнить задание сканирования.



Чтобы изменить параметры сканирования, на компьютере, подключенном к устройству, необходимо установить программное обеспечение ControlCenter компании Brother.

5. Чтобы отсканировать обе стороны документа (MFC-L2751DW), выполните указанные ниже действия.
  - Нажмите [2-стор. Сканирование], а затем выберите тип документа.

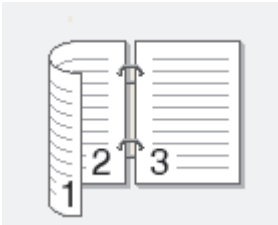
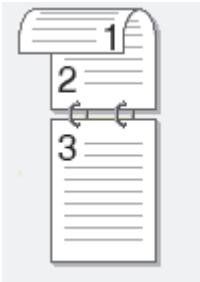
Параметр	Описание
2-стор. скан.: по дл.	
2-стор. скан.: по шир.	

6. Выберите параметры сканирования, которые нужно изменить:

- 
- [Разрешение]
  - [Тип файла]
  - [Тип Сканирование]
  - [Размер докум.]
  - [Параметры Сканирования]
  - [Автокорр. перекося АПД] (доступно только для определенных моделей)
  - [Удаление цвета фона]

(Доступно только для параметров [Цвет] и [Серое].)

7. Нажмите [ОК].

8. Нажмите кнопку [Старт].

Устройство начинает сканирование. При использовании стекла сканера аппарата следуйте инструкциям на ЖК-дисплее, чтобы выполнить задание сканирования.



### **Связанная информация**

- [Сканирование с помощью кнопки сканирования на устройстве Brother](#)
  - [Изменение настроек кнопки "Сканирование" через ControlCenter4 \(Windows®\)](#)
  - [Изменение параметров кнопки сканирования из приложения Brother iPrint&Scan \(Mac\)](#)
-

## Сканирование на FTP

Сканируйте документы непосредственно на FTP-сервер, когда необходимо поделиться информацией сканирования. Для повышения удобства настройте разные профили, чтобы сохранить избранные адресаты для функции сканирования на FTP.

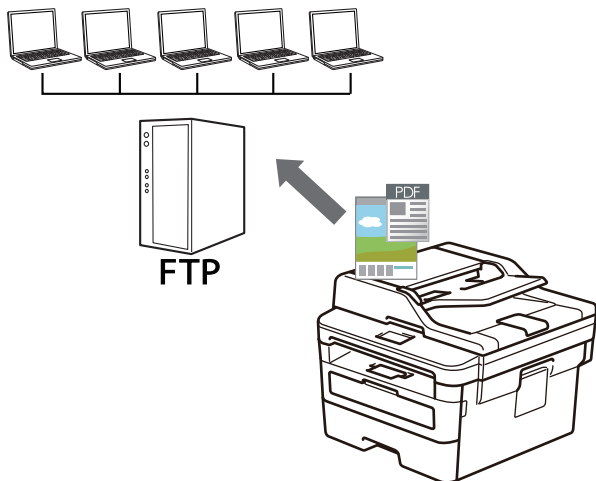

- [Настройка профиля сканирования на FTP](#)
- [Передача данных сканирования на сервер FTP](#)

## Настройка профиля сканирования на FTP

**Связанные модели:** DCP-L2551DN/MFC-L2751DW

Настройте профиль сканирования на FTP, чтобы сканировать и передавать данные сканирования непосредственно на FTP.

Рекомендуется Microsoft® Internet Explorer® 11/Edge для Windows® и Safari 9/10 для Mac. Убедитесь в том, что в используемом браузере активированы JavaScript и Cookies.

1. Запустите веб-браузер.  
Введите «http://IP-адрес\_устройства» в адресную строку браузера (где «IP-адрес\_устройства» — это IP-адрес устройства или имя сервера печати). Пример: http://192.168.1.2  
По умолчанию пароль не требуется. Если пароль был задан, введите его и нажмите .
2. Перейдите на вкладку **Сканирование**.
3. Щелкните меню **Сканирование на FTP/ в сетевую папку** на левой панели навигации.
4. Выберите параметр **FTP**, а затем нажмите **Отправить**.

## Сканирование на FTP/ в сетевую папку

Профиль 1	<input checked="" type="radio"/> FTP <input type="radio"/> Сеть
Профиль 2	<input checked="" type="radio"/> FTP <input type="radio"/> Сеть
Профиль 3	<input checked="" type="radio"/> FTP <input type="radio"/> Сеть
Профиль 4	<input checked="" type="radio"/> FTP <input type="radio"/> Сеть
Профиль 5	<input checked="" type="radio"/> FTP <input type="radio"/> Сеть
Профиль 6	<input checked="" type="radio"/> FTP <input type="radio"/> Сеть
Профиль 7	<input checked="" type="radio"/> FTP <input type="radio"/> Сеть
Профиль 8	<input checked="" type="radio"/> FTP <input type="radio"/> Сеть
Профиль 9	<input checked="" type="radio"/> FTP <input type="radio"/> Сеть
Профиль 10	<input checked="" type="radio"/> FTP <input type="radio"/> Сеть
Профиль 11	<input checked="" type="radio"/> FTP <input type="radio"/> Сеть
Профиль 12	<input checked="" type="radio"/> FTP <input type="radio"/> Сеть
Профиль 13	<input checked="" type="radio"/> FTP <input type="radio"/> Сеть
Профиль 14	<input checked="" type="radio"/> FTP <input type="radio"/> Сеть
Профиль 15	<input checked="" type="radio"/> FTP <input type="radio"/> Сеть
Профиль 16	<input checked="" type="radio"/> FTP <input type="radio"/> Сеть
Профиль 17	<input checked="" type="radio"/> FTP <input type="radio"/> Сеть
Профиль 18	<input checked="" type="radio"/> FTP <input type="radio"/> Сеть
Профиль 19	<input checked="" type="radio"/> FTP <input type="radio"/> Сеть
Профиль 20	<input checked="" type="radio"/> FTP <input type="radio"/> Сеть
Профиль 21	<input checked="" type="radio"/> FTP <input type="radio"/> Сеть
Профиль 22	<input checked="" type="radio"/> FTP <input type="radio"/> Сеть
Профиль 23	<input checked="" type="radio"/> FTP <input type="radio"/> Сеть
Профиль 24	<input checked="" type="radio"/> FTP <input type="radio"/> Сеть
Профиль 25	<input checked="" type="radio"/> FTP <input type="radio"/> Сеть

- Щелкните меню **Профиль сканирования на FTP/ в сетевую папку** на левой панели навигации.
- Выберите профиль, который следует задать или изменить.
- В поле **Имя профиля** введите имя для этого серверного профиля (до 15 буквенно-цифровых символов). Устройство отобразит это имя на ЖК-дисплее.
- В поле **Адрес хоста** введите адрес хоста (например: ftp.example.com; до 64 символов) или IP-адрес (например: 192.23.56.189).
- Измените параметр **Номер порта**, используемый для доступа к серверу FTP. По умолчанию используется порт 21. В большинстве случаев изменять этот параметр не нужно.
- В поле **Имя пользователя** введите имя пользователя (до 32 символов), имеющего права записи данных на FTP-сервер.
- В поле **Пароль** введите пароль (до 32 символов), соотнесенный с именем пользователя, введенным в поле **Имя пользователя**. Повторно введите пароль в поле **Ещё раз введите пароль**.
- В поле **Папка сохранения** введите путь к папке на FTP-сервере, в которую следует отправлять отсканированные данные. Не вводите косую черту в начале пути (см. пример).

**Папка сохранения**

brother/abc

13. Из раскрывающегося списка **Имя файла** выберите префикс имени файла из предварительно заданных имен или из имен, заданных пользователем. Имя файла, используемое для сканированного документа, представляет собой выбранный префикс имени файла, к которому добавляются последние шесть цифр счетчика планшетного сканера/АПД и расширение файла (например, «Estimate\_098765.pdf»).
14. Щелкните раскрывающийся список **Разрешение** и выберите настройку качества. При выборе параметра **Выбирается пользователем**, пользователь будет получать запрос на выбор настройки при каждом использовании профиля сканирования.
15. Щелкните раскрывающийся список **Тип файла** и выберите тип файла, который следует использовать для сканированных документов. При выборе параметра **Выбирается пользователем**, пользователь будет получать запрос на выбор настройки при каждом использовании профиля сканирования.
16. Из раскрывающегося списка **Размер документа** выберите формат документа. Это необходимо для подтверждения правильности формата сканированного файла.
17. Щелкните раскрывающийся список **Размер файла** и выберите размер файла.
18. В раскрывающемся списке **Удаление цвета фона** выберите уровень. Эта функция позволяет удалить фоновый цвет документов, чтобы отсканированные данные было проще разобрать.
19. Параметр **Пассивный режим** можно отключить или включить в зависимости от FTP-сервера и настройки сетевого брандмауэра. По умолчанию эта настройка включена. В большинстве случаев эту настройку изменять не следует.
20. Нажмите кнопку **Отправить**.



Использование символов ?, /, \, ", :, <, >, | и \* может привести к отправке ошибки.



### Связанная информация

- [Сканирование на FTP](#)

## Передача данных сканирования на сервер FTP

Связанные модели: DCP-L2551DN/MFC-L2751DW

Делитесь информацией сканирования, сохраняя ее на FTP-сервер.

>> [DCP-L2551DN](#)

>> [MFC-L2751DW](#)

### DCP-L2551DN

1. Загрузите документ.
2. Нажмите  (СКАНИРОВАНИЕ).
3. Нажмите ▲ или ▼, чтобы выбрать параметр [Скан. на FTP], а затем нажмите кнопку **ОК**.
4. Нажмите ▲ или ▼, чтобы выбрать один из указанных в списке профилей, а затем нажмите **ОК**.  
Если профиль не завершен (например, если отсутствует имя учетной записи и пароль для входа в систему, или если не указан тип файла или качество печати), будет предложено ввести отсутствующую информацию.
5. Нажмите **Старт**.  
На ЖК-дисплее отображается сообщение [Соединение]. При успешном подключении к FTP-серверу аппарат начинает сканирование. При использовании стекла сканера следуйте инструкциям на ЖК-дисплее, чтобы выполнить задание.

### MFC-L2751DW

1. Загрузите документ.
2. Нажмите кнопку [Скан.] > [на FTP].
3. Нажмите ▲ или ▼, чтобы выбрать один из перечисленных профилей сетевого сервера. Если профиль не заполнен (например, отсутствуют имя учетной записи входа и пароль либо не указаны качество или тип файла), отобразится запрос на ввод недостающей информации.
4. Нажмите кнопку [Старт].  
Устройство начинает сканирование. При использовании стекла сканера аппарата следуйте инструкциям на ЖК-дисплее, чтобы выполнить задание сканирования.

### Связанная информация

- [Сканирование на FTP](#)



## Сканирование в сетевую папку (Windows®)

Сканируйте документы непосредственно на сервер CIFS в локальной сети. Для повышения удобства можно настроить разные профили, чтобы сохранить избранные адресаты для функции сканирования в сетевую папку.

- [Настройка профиля сканирования в сеть](#)
- [Передача данных сканирования на сервер CIFS](#)

## Настройка профиля сканирования в сеть

**Связанные модели:** MFC-L2751DW

Настройте профиль сканирования в сеть, чтобы сканировать и передавать данные сканирования непосредственно в папку на сервере CIFS.

Рекомендуется Microsoft® Internet Explorer® 11/Edge для Windows® и Safari 9/10 для Mac. Убедитесь в том, что в используемом браузере активированы JavaScript и Cookies.

1. Запустите веб-браузер.

Введите «http://IP-адрес\_устройства» в адресную строку браузера (где «IP-адрес\_устройства» — это IP-адрес устройства или имя сервера печати). Пример: http://192.168.1.2

По умолчанию пароль не требуется. Если пароль был задан, введите его и нажмите .

2. Перейдите на вкладку **Сканирование**.
3. Щелкните меню **Сканирование на FTP/ в сетевую папку** на левой панели навигации.
4. Выберите параметр **Сеть**, а затем нажмите **Отправить**.

## Сканирование на FTP/ в сетевую папку

Профиль 1	<input type="radio"/> FTP <input checked="" type="radio"/> Сеть
Профиль 2	<input type="radio"/> FTP <input checked="" type="radio"/> Сеть
Профиль 3	<input type="radio"/> FTP <input checked="" type="radio"/> Сеть
Профиль 4	<input type="radio"/> FTP <input checked="" type="radio"/> Сеть
Профиль 5	<input type="radio"/> FTP <input checked="" type="radio"/> Сеть
Профиль 6	<input type="radio"/> FTP <input checked="" type="radio"/> Сеть
Профиль 7	<input type="radio"/> FTP <input checked="" type="radio"/> Сеть
Профиль 8	<input type="radio"/> FTP <input checked="" type="radio"/> Сеть
Профиль 9	<input type="radio"/> FTP <input checked="" type="radio"/> Сеть
Профиль 10	<input type="radio"/> FTP <input checked="" type="radio"/> Сеть
Профиль 11	<input type="radio"/> FTP <input checked="" type="radio"/> Сеть
Профиль 12	<input type="radio"/> FTP <input checked="" type="radio"/> Сеть
Профиль 13	<input type="radio"/> FTP <input checked="" type="radio"/> Сеть
Профиль 14	<input type="radio"/> FTP <input checked="" type="radio"/> Сеть
Профиль 15	<input type="radio"/> FTP <input checked="" type="radio"/> Сеть
Профиль 16	<input type="radio"/> FTP <input checked="" type="radio"/> Сеть
Профиль 17	<input type="radio"/> FTP <input checked="" type="radio"/> Сеть
Профиль 18	<input type="radio"/> FTP <input checked="" type="radio"/> Сеть
Профиль 19	<input type="radio"/> FTP <input checked="" type="radio"/> Сеть
Профиль 20	<input type="radio"/> FTP <input checked="" type="radio"/> Сеть
Профиль 21	<input type="radio"/> FTP <input checked="" type="radio"/> Сеть
Профиль 22	<input type="radio"/> FTP <input checked="" type="radio"/> Сеть
Профиль 23	<input type="radio"/> FTP <input checked="" type="radio"/> Сеть
Профиль 24	<input type="radio"/> FTP <input checked="" type="radio"/> Сеть
Профиль 25	<input type="radio"/> FTP <input checked="" type="radio"/> Сеть

- Щелкните меню **Профиль сканирования на FTP/ в сетевую папку** на левой панели навигации.
- Выберите профиль, который следует задать или изменить.
- В поле **Имя профиля** введите имя для этого серверного профиля (до 15 буквенно-цифровых символов). Устройство отобразит это имя на ЖК-дисплее.
- В поле **Путь к сетевой папке** введите путь к папке на CIFS-сервере, в которую следует отправлять отсканированные данные.
- Из раскрывающегося списка **Имя файла** выберите префикс имени файла из предварительно заданных имен или из имен, заданных пользователем. Имя файла, используемое для сканированного документа, представляет собой выбранный префикс имени файла, к которому добавляются последние шесть цифр счетчика планшетного сканера/АПД и расширение файла (например, «Estimate\_098765.pdf»).
- Щелкните раскрывающийся список **Разрешение** и выберите настройку качества. При выборе параметра **Выбирается пользователем**, пользователь будет получать запрос на выбор настройки при каждом использовании профиля сканирования.

11. Щелкните раскрывающийся список **Тип файла** и выберите тип файла, который следует использовать для сканированных документов. При выборе параметра **Выбирается пользователем**, пользователь будет получать запрос на выбор настройки при каждом использовании профиля сканирования.
12. Из раскрывающегося списка **Размер документа** выберите формат документа. Это необходимо для подтверждения правильности формата сканированного файла.
13. Щелкните раскрывающийся список **Размер файла** и выберите размер файла.
14. В раскрывающемся списке **Удаление цвета фона** выберите уровень. Эта функция позволяет удалить фоновый цвет документов, чтобы отсканированные данные было проще разобрать.
15. Чтобы защитить этот профиль с помощью PIN-кода, в поле **Используйте PIN-код для аутентификации** выберите элемент **Вкл.**
16. Если для поля **Вкл.** выбрано значение **Используйте PIN-код для аутентификации**, введите четырехзначный PIN-код в поле **PIN-код**.
17. Чтобы настроить способ аутентификации, выберите пункт **Автоматически** или **NTLMv2** в меню **Метод аутентификации**.
18. В поле **Имя пользователя** введите имя пользователя (до 96 символов), имеющего права записи данных в папку, указанную в поле **Путь к сетевой папке**. Если имя пользователя является частью домена, введите имя в одном из следующих форматов:  
**user@domain**  
**domain\user**
19. В поле **Пароль** введите пароль (до 32 символов), соотнесенный с именем пользователя, введенным в поле **Имя пользователя**. Повторно введите пароль в поле **Ещё раз введите пароль**.
20. Нажмите кнопку **Отправить**.



Использование символов ?, /, \, ", :, <, >, | и \* может привести к отправке ошибки.

21. Для всех способов аутентификации следует настроить протокол SNTP (тайм-сервер сети) или надлежащим образом задать на панели управления дату, время и часовой пояс. Время, установленное на устройстве, должно совпадать со временем CIFS-сервера.



### **Связанная информация**

- [Сканирование в сетевую папку \(Windows®\)](#)
- [Настройка даты и времени с помощью управления через веб-интерфейс](#)

## Настройка даты и времени с помощью управления через веб-интерфейс

Убедитесь, что параметры даты и времени, а также часового пояса настроены правильно с помощью управления через веб-интерфейс или панели управления, чтобы время на аппарате соответствовало времени, которое используется сервером, обеспечивающим аутентификацию.

Если окно веб-интерфейса управления уже открыто, пропустите действие 1.

1. Запустите веб-браузер.  
Введите «http://IP-адрес\_устройства» в адресную строку браузера (где «IP-адрес\_устройства» — это IP-адрес устройства или имя сервера печати). Пример: http://192.168.1.2  
По умолчанию пароль не требуется. Если пароль был задан, введите его и нажмите .
2. Откройте вкладку **Администратор**.
3. Щелкните меню **Дата и время** в левой панели навигации.

### Дата и время

---

**Дата**  /  /

**Тип часов**  12-часовой формат  24-часовой формат

**Время**  :  (24 часа)

**Часовой пояс**

**Летнее время: авто**  Выкл.  Вкл.

**Синхронизация с SNTP-сервером**

Для синхронизации параметра "Дата и время" с вашим SNTP-сервером необходимо настроить параметры SNTP-сервера.

[SNTP>>](#)

---

4. Введите дату в поля **Дата**.
5. В поле **Тип часов** выберите тип часов.
6. Введите время в полях **Время**.
7. Выберите разницу во времени между вашим местоположением и временем UTC в раскрывающемся списке **Часовой пояс** (например, часовой пояс для Восточного времени в США и Канаде — UTC-05:00).
8. В поле **Летнее время: авто** установите значение **Вкл.** чтобы настроить аппарат на автоматический переход на летнее и зимнее время. Устройство будет автоматически переводить время на час вперед весной и на час назад осенью (доступно не во всех странах).
9. Нажмите кнопку **Отправить**.



## Связанная информация

- [Настройка профиля сканирования в сеть](#)

## Передача данных сканирования на сервер CIFS

Связанные модели: MFC-L2751DW

1. Загрузите документ.
2. Нажмите [Скан.] > [в сетев.папку].
3. Отобразится список профилей сервера, настроенных с помощью веб-интерфейса управления. Выберите необходимый профиль. Если профиль не заполнен (например, отсутствуют имя учетной записи и пароль для входа в систему либо не указаны качество или тип файла), будет предложено ввести отсутствующую информацию.
4. Нажмите кнопку [Старт].

Устройство начинает сканирование. При использовании стекла сканера аппарата следуйте инструкциям на ЖК-дисплее, чтобы выполнить задание сканирования.



### Связанная информация

- [Сканирование в сетевую папку \(Windows®\)](#)

## Веб-службы для сканирования в сети (Windows® 7, Windows® 8 и Windows® 10)

Протокол веб-служб позволяет пользователям Windows® 7, Windows® 8 и Windows® 10 выполнять сканирование с использованием устройства Brother по сети. Необходимо установить драйвер с помощью веб-служб.

- [Установка драйверов, необходимых для сканирования, с помощью веб-служб \(Windows® 7, Windows® 8 и Windows® 10\)](#)
- [Сканирование с помощью веб-служб из аппарата Brother \(Windows® 7, Windows® 8 и Windows® 10\)](#)
- [Настройка параметров сканирования для веб-служб](#)



■ На главную > Сканирование > Сканирование с помощью кнопки сканирования на устройстве Brother > Веб-службы для сканирования в сети (Windows® 7, Windows® 8 и Windows® 10) > Установка драйверов, необходимых для сканирования, с помощью веб-служб (Windows® 7, Windows® 8 и Windows® 10)

## Установка драйверов, необходимых для сканирования, с помощью веб-служб (Windows® 7, Windows® 8 и Windows® 10)

Мониторинг устройств в сети с помощью веб-служб.

- Убедитесь в том, что программное обеспечение и драйверы Brother установлены.
- Убедитесь в том, что хост-компьютер и устройство Brother находятся в одной подсети или что маршрутизатор настроен правильно для передачи данных между двумя этими устройствами.
- Прежде чем настраивать этот параметр, настройте IP-адрес для используемого устройства Brother.

1. Выполните одно из следующих действий:

- Windows® 7

Нажмите кнопку  (Пуск) > **Панель управления > Сеть и Интернет > Просмотр сетевых компьютеров и устройств.**

Имя веб-служб устройства отображается со значком принтера.

Щелкните правой кнопкой мыши устройство, которое следует установить.

- Windows® 8

Переместите указатель мыши в правый нижний угол рабочего стола. При отображении строки меню нажмите **Параметры > Изменение параметров компьютера > Устройства > Добавить устройство.**

Отображается имя веб-служб устройства.

- Windows® 8.1

Переместите указатель мыши в правый нижний угол рабочего стола. При отображении строки меню выберите пункт **Параметры > Изменение параметров компьютера > Компьютер и устройств > Устройства > Добавление устройства.**

Отображается имя веб-служб устройства.

- Windows® 10

Нажмите  > **Службные — Windows > Панель управления.** В группе **Оборудование и звук** выберите **Добавить устройство.**



- Имя веб-служб для устройства Brother состоит из названия модели и MAC-адреса (адреса Ethernet) устройства (например: Brother MFC-XXXX (название модели) [XXXXXXXXXXXX] (MAC-адрес/адрес Ethernet)).

- Windows® 8/Windows® 10

Переместите указатель мыши на имя устройства для отображения информации об этом устройстве.

2. Выполните одно из следующих действий:

- Windows® 7

Нажмите **Установить** в открывшемся меню.

- Windows® 8/Windows® 10

Выберите устройство, которое нужно установить, и следуйте инструкциям на экране.



Чтобы удалить драйверы, нажмите **Удалить** или  (Удалить устройство).



## Связанная информация

- Веб-службы для сканирования в сети (Windows® 7, Windows® 8 и Windows® 10)

▲ На главную > Сканирование > Сканирование с помощью кнопки сканирования на устройстве Brother > Веб-службы для сканирования в сети (Windows® 7, Windows® 8 и Windows® 10) > Сканирование с помощью веб-служб из аппарата Brother (Windows® 7, Windows® 8 и Windows® 10)

## Сканирование с помощью веб-служб из аппарата Brother (Windows® 7, Windows® 8 и Windows® 10)

При установке драйвера для сканирования с помощью веб-служб на ЖК-дисплее устройства Brother становится доступно меню сканирования с помощью веб-служб.

Некоторые символы в сообщениях на ЖК-дисплее могут быть заменены на пробелы в случае различий в настройках языка ОС и устройства Brother.

>> [DCP-L2551DN/MFC-L2710DW](#)

>> [MFC-L2751DW](#)

### DCP-L2551DN/MFC-L2710DW

1. Загрузите документ.
2. Нажмите  (СКАНИРОВАНИЕ).
3. Нажмите ▲ или ▼, чтобы выбрать параметр [Веб-служба], а затем нажмите кнопку **ОК**.
4. Нажмите ▲ или ▼, чтобы выбрать тип сканирования, которое нужно выполнить, а затем нажмите **ОК**.
5. Нажмите ▲ или ▼, чтобы выбрать конечный компьютер, на который необходимо отправить данные сканирования, а затем нажмите **ОК**.
6. Нажмите **Старт**.  
Устройство начинает сканирование.

### MFC-L2751DW



1. Загрузите документ.
2. Нажмите кнопку [Скан.] > [Сканир-ние WS].
3. Нажмите ▲ или ▼, чтобы отобразить параметры сканирования, а затем нажмите тип сканирования.
4. Нажмите ▲ или ▼, чтобы отобразить имя компьютера, на который нужно отправить данные, а затем нажмите имя компьютера.
5. Нажмите кнопку [Старт].  
Устройство начинает сканирование.

### Связанная информация

- [Веб-службы для сканирования в сети \(Windows® 7, Windows® 8 и Windows® 10\)](#)

▲ На главную > Сканирование > Сканирование с помощью кнопки сканирования на устройстве Brother > Веб-службы для сканирования в сети (Windows® 7, Windows® 8 и Windows® 10) > Настройка параметров сканирования для веб-служб

## Настройка параметров сканирования для веб-служб

1. Выполните одно из следующих действий.
  - Windows® 7  
Нажмите  (Пуск) > **Устройства и принтеры**.
  - Windows® 8  
Переместите указатель мыши в правый нижний угол рабочего стола. При появлении строки меню щелкните **Параметры**, затем **Панель управления**. В группе **Оборудование и звук** щелкните **Просмотр устройств и принтеров**.
  - Windows® 10  
Нажмите  > **Службные — Windows** > **Панель управления**. В группе **Оборудование и звук** выберите **Просмотр устройств и принтеров**.
2. Правой кнопкой мыши щелкните по значку устройства и выберите **Профили сканирования....**  
Откроется диалоговое окно **Профили сканирования**.
3. Выберите требуемый профиль сканирования.
4. Убедитесь, что сканер, выбранный в списке **Сканер**, является устройством Brother, которое поддерживает веб-службы для сканирования, а затем нажмите кнопку **По умолчанию**.
5. Нажмите кнопку **Изменить....**  
Открывается диалоговое окно **Изменить профиль по умолчанию**.
6. Выберите настройки **Подача**, **Размер бумаги**, **Цветовой формат**, **Тип файла**, **Разрешение (DPI)**, **Яркость** и **Контрастность**.
7. Нажмите кнопку **Сохранить профиль**.  
Эти параметры будут применяться при сканировании с помощью протокола веб-служб.

Если отображается запрос на выбор приложения для сканирования, выберите из списка пункт «Факсы и сканирование Windows®».



### Связанная информация

- [Веб-службы для сканирования в сети \(Windows® 7, Windows® 8 и Windows® 10\)](#)

▲ На главную > Сканирование > Сканирование с помощью кнопки сканирования на устройстве Brother > Изменение настроек кнопки "Сканирование" через ControlCenter4 (Windows®)

## Изменение настроек кнопки "Сканирование" через ControlCenter4 (Windows®)

1. Щелкните значок  (ControlCenter4) в панели задач, затем щелкните **Открыть**.
2. Перейдите на вкладку **Настройки устройства**.
3. Нажмите кнопку **Настройки сканирования устройства**.

Открывается диалоговое окно **Настройки сканирования устройства**.

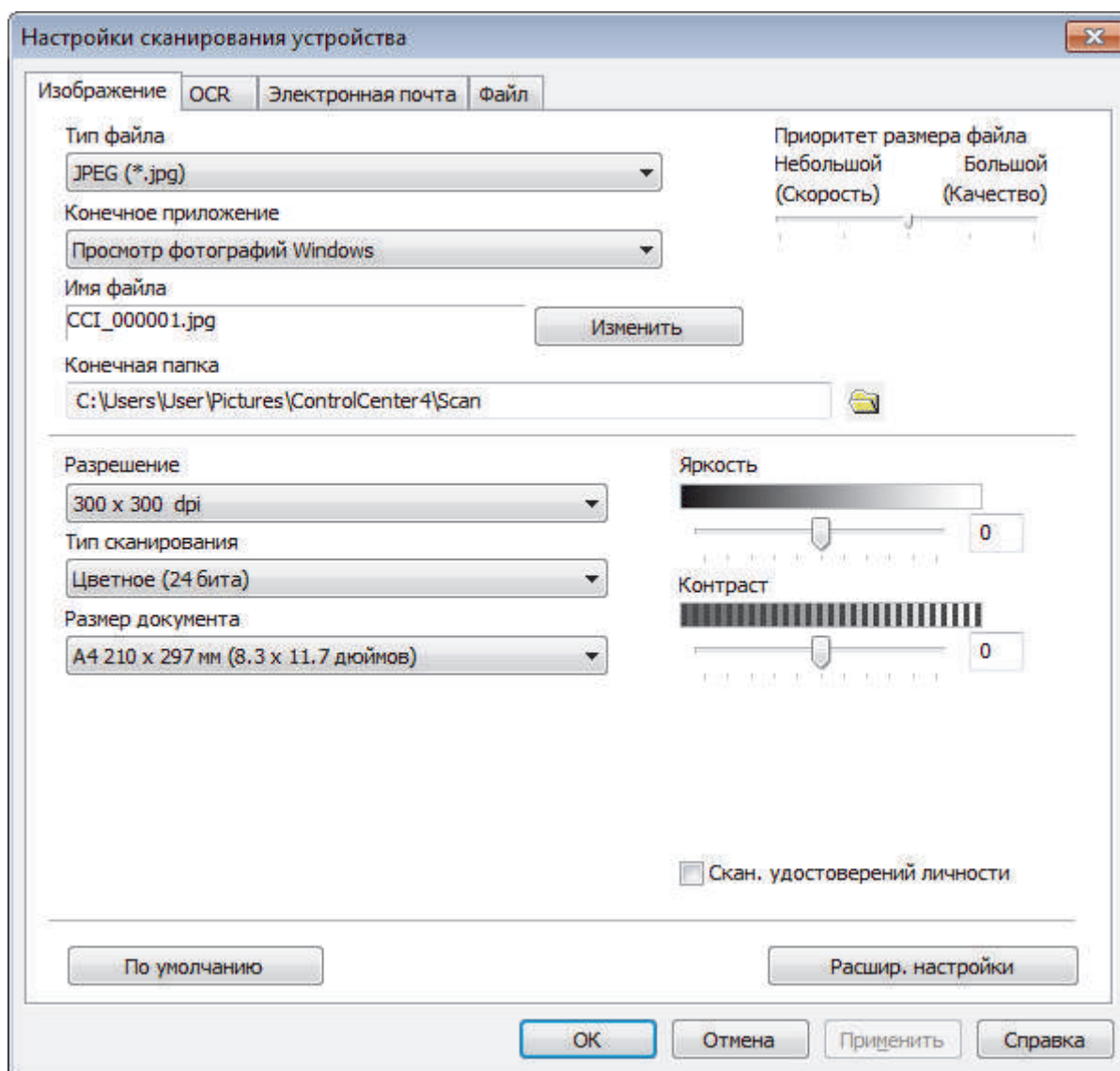

4. Откройте вкладку той функции сканирования, которую необходимо изменить (**Изображение**, **OCR**, **Электронная почта** или **Файл**).
5. При необходимости измените настройки.
6. Нажмите кнопку **ОК**.



Каждая вкладка является собой одно из мест назначения сканирования, как указано в таблице ниже.

Измените параметры места назначения сканирования, открыв соответствующую вкладку и настроив необходимый параметр.

Имя вкладки	Соответствующая функция
Изображение	Сканировать в изображение
OCR	Сканировать в OCR
Электронная почта	Сканирование в электронную почту
Файл	Сканировать в файл

Настройки	Применимые функции			
	Изображение	OCR	Электронная почта	Файл
Тип файла	Да	Да	Да	Да
Конечное приложение	Да	Да	-	-
Язык системы оптического распознавания текста	-	Да	-	-
Имя файла	Да	Да	Да	Да
Конечная папка или Место сканирования	Да	Да	Да	Да
Показать окно "Сохранить как"	-	-	-	Да
Показать папку	-	-	-	Да
Приоритет размера файла	Да	-	Да	Да
Разрешение	Да	Да	Да	Да
Тип сканирования	Да	Да	Да	Да
Размер документа	Да	Да	Да	Да
Яркость	Да	Да	Да	Да
Контрастность	Да	Да	Да	Да
Скан. удостоверений личности	Да	Да	Да	Да
Расшир. настройки	Да	Да	Да	Да
По умолчанию	Да	Да	Да	Да

#### Тип файла

Выберите тип файла, который следует использовать для сканированных данных.

#### Конечное приложение

Выберите целевое приложение из раскрывающегося списка.

#### Язык системы оптического распознавания текста

Установите язык распознавания в соответствии с языком текста сканируемого документа.

#### Имя файла

Выберите команду **Изменить**, чтобы изменить префикс имени файла.

#### Конечная папка

Щелкните по значку папки и выберите папку, в которой следует сохранить сканированные документы.

#### Место сканирования

Установите переключатель **Папка** или **SharePoint**, чтобы указать конечную папку для сохранения сканированных документов.

---

### Показать окно "Сохранить как"

Выберите этот параметр, чтобы каждый раз указывать конечную папку для сканированного изображения.

### Показать папку

Выберите этот параметр, чтобы автоматически отображать конечную папку после сканирования.

### Приоритет размера файла

Настройка коэффициента сжатия данных сканированного изображения. Размер файла можно изменять, перемещая ползунок **Приоритет размера файла** вправо или влево.

### Разрешение

Выберите разрешение сканирования из раскрывающегося списка **Разрешение**. При использовании более высоких значений разрешения требуется больше памяти и более длительное время передачи, однако при этом можно получить изображение с большей детализацией.

### Тип сканирования

Выберите одно из значений глубины цвета при сканировании.

- **Авто**

Используется для всех типов документов. В этом режиме автоматически выбирается глубина цвета документов.

- **Черно-белое**

Используется для текста или штриховых рисунков.

- **Серый (стохастическое растривание)**

Используется для фотографических изображений или графики. (В этом случае используется диффузия ошибок — способ создания имитированных серых изображений без использования истинных серых точек. Для создания эффекта серого черные точки размещаются по определенной схеме.)

- **Настоящий серый**

Используется для фотографических изображений или графики. Этот режим более точен, поскольку в нем используется до 256 оттенков серого.

- **Цветное (24 бита)**

Используйте для создания изображения с максимально точной передачей цвета. В этом режиме для сканирования изображения используется до 16,8 млн цветов, но при этом задействуется наибольший объем памяти и передача длится наиболее долго.

### Размер документа

Выберите точный формат документа в раскрывающемся списке **Размер документа**.

- Если выбран параметр **1 на 2 (A4)**, сканированное изображение будет разделено на два документа формата A5.

### Яркость

Задайте уровень для параметра **Яркость**, перемещая ползунок вправо или влево для получения более светлого или более темного изображения. Если сканированное изображение слишком светлое, задайте более низкое значение яркости и сканируйте документ повторно. Если изображение слишком темное, задайте более высокое значение яркости и сканируйте документ повторно. Чтобы задать уровень для параметра **Яркость**, можно также ввести числовое значение в это поле.

### Контрастность

Значение параметра **Контрастность** можно увеличить или уменьшить, переместив ползунок вправо либо влево. При увеличении контрастности подчеркиваются темные и светлые области изображения, а при уменьшении контрастности видно больше деталей в областях серого. Чтобы задать уровень для параметра **Контрастность**, можно также ввести числовое значение в это поле.

### Скан. удостоверений личности

Установите этот флажок, чтобы сканировать обе стороны удостоверения личности на одну страницу.

---

## Расшир. настройки

Настройте дополнительные параметры, нажав кнопку **Расшир. настройки** в диалоговом окне «Параметры сканирования».

- **Удалить проступание/узор**

  - **Удаление фонового цвета**

    - Удаление основного цвета документов для повышения четкости отсканированных данных.

- **Поворот изображения**

  - Поверните сканированное изображение.

- **Пропуск пустой страницы**

  - Удаление пустых страниц документа из результатов сканирования.

- **Отображение результатов сканирования**

  - Отображайте на экране компьютера общее число сохраненных страниц и число пропущенных пустых страниц.

- **Автокор. перекося АПД**

  - При сканировании документа из АПД устройство автоматически корректирует его положение.

## По умолчанию

Выберите этот параметр, чтобы восстановить заводские настройки.



## Связанная информация

- [Сканирование с помощью кнопки сканирования на устройстве Brother](#)
  - [Сканирование фотографий и графики](#)
  - [Сохранение данных сканирования в папку в виде PDF-файла](#)
  - [Сканирование в редактируемый текстовый файл \(распознавание текста\)](#)
  - [Сканирование во вложение электронной почты](#)
-



## Изменение параметров кнопки сканирования из приложения Brother iPrint&Scan (Mac)

1. В строке меню **Finder** выберите **Переход > Программы**, а затем дважды щелкните по значку iPrint&Scan.  
Откроется экран Brother iPrint&Scan.
2. Если ваше устройство Brother не выбрано, нажмите кнопку **Выберите устройство** и выберите его, следуя инструкциям на экране.
3. Нажмите кнопку **Настройки сканирования** и следуйте инструкциям на экране, чтобы изменить параметры сканирования.



### Связанная информация

- Сканирование с помощью кнопки сканирования на устройстве Brother
- Сканирование с помощью приложения Brother iPrint&Scan (Mac)
- Сканирование фотографий и графики
- Сохранение данных сканирования в папку в виде PDF-файла
- Сканирование в редактируемый текстовый файл (распознавание текста)
- Сканирование во вложение электронной почты

## Настройка цифрового сертификата для PDF с цифровой подписью

При выборе параметра «Подписанный PDF» необходимо настроить сертификат на устройстве с помощью веб-интерфейса управления.

Чтобы использовать функцию «PDF с цифровой подписью», необходимо установить сертификат на устройство и компьютер.

1. Запустите веб-браузер.

Введите «http://IP-адрес\_устройства» в адресную строку браузера (где «IP-адрес\_устройства» — это IP-адрес устройства или имя сервера печати). Пример: http://192.168.1.2

По умолчанию пароль не требуется. Если пароль был задан, введите его и нажмите .

2. Перейдите на вкладку **Администратор**.
3. Щелкните меню **Подписанный PDF** в левой панели навигации.

Откроется диалоговое окно настройки PDF с цифровой подписью.

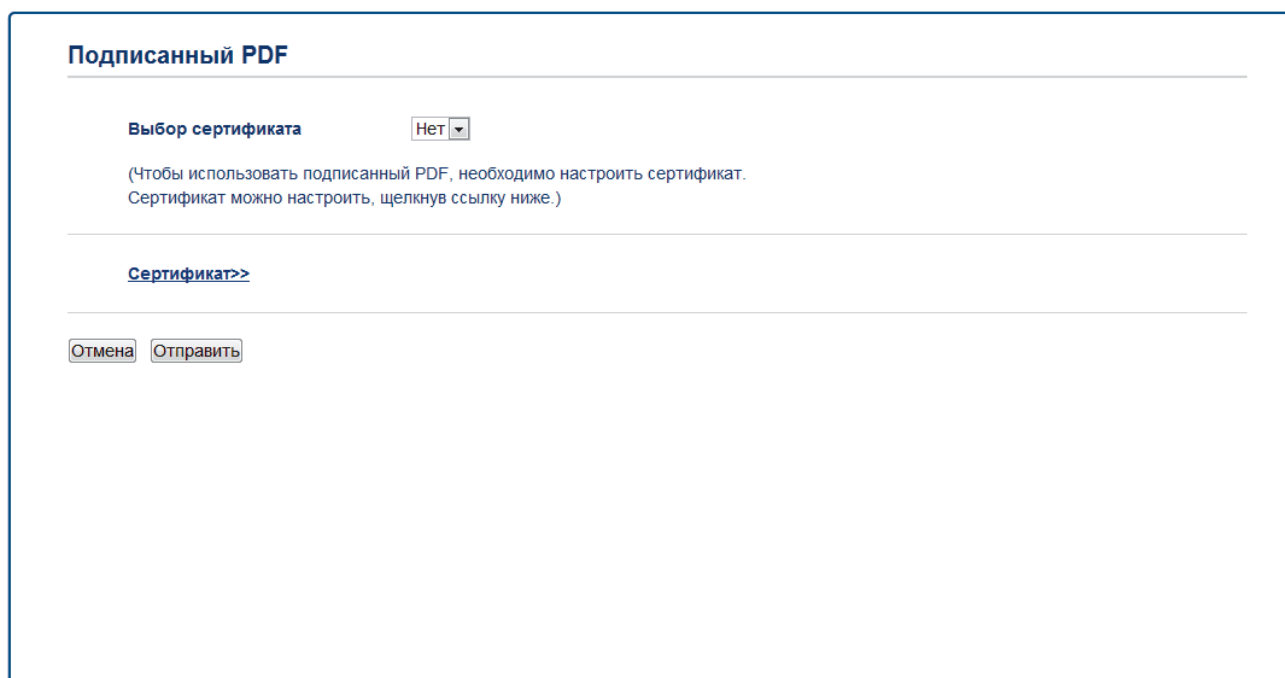

4. Щелкните раскрывающийся список **Выбор сертификата** и выберите сертификат.
5. Нажмите кнопку **Отправить**.



### Связанная информация

- Сканирование с помощью кнопки сканирования на устройстве Brother

## Отключение функции сканирования с компьютера

Можно отключить функцию сканирования с компьютера. Настройка параметров сканирования методом Pull с помощью веб-интерфейса управления.

1. Запустите веб-браузер.

Введите «http://IP-адрес\_устройства» в адресную строку браузера (где «IP-адрес\_устройства» — это IP-адрес устройства или имя сервера печати). Пример: http://192.168.1.2

По умолчанию пароль не требуется. Если пароль был задан, введите его и нажмите .

2. Перейдите на вкладку **Сканирование**.

3. Щелкните меню **Сканирование с ПК** на левой панели навигации.

4. В поле **Сканирование методом Pull** нажмите **Отключено**.

5. Нажмите кнопку **Отправить**.



### Связанная информация

- [Сканирование с помощью кнопки сканирования на устройстве Brother](#)

## Сканирование с компьютера (для Windows®)

Существует несколько способов использовать компьютер для сканирования фотографий и документов на аппарате Brother. Можно использовать программное обеспечение, поставляемое компанией Brother, или использовать предпочитаемое приложение для сканирования.

- Сканирование с помощью ControlCenter4 в стандартном режиме (Windows®)
- Сканирование с помощью ControlCenter4 в расширенном режиме (Windows®)
- Сканирование с помощью Nuance™ PaperPort™ 14SE и других приложений для Windows®
- Сканирование с помощью приложения «Факсы и сканирование Windows®»

---

▲ На главную > Сканирование > Сканирование с компьютера (для Windows®) > Сканирование с помощью ControlCenter4 в стандартном режиме (Windows®)

## Сканирование с помощью ControlCenter4 в стандартном режиме (Windows®)

Используйте стандартный режим ControlCenter4 для доступа к основным функциям аппарата.

- [Сканирование с помощью ControlCenter4 в стандартном режиме \(Windows®\)](#)
- [Сохранение сканированных данных в папке в виде файла PDF с помощью ControlCenter4 в стандартном режиме \(Windows®\)](#)
- [Автоматическое сканирование обеих сторон документа с помощью ControlCenter4 в стандартном режиме \(Windows®\)](#)
- [Параметры сканирования для ControlCenter4 в стандартном режиме \(Windows®\)](#)

■ На главную > Сканирование > Сканирование с компьютера (для Windows®) > Сканирование с помощью ControlCenter4 в стандартном режиме (Windows®) > Сканирование с помощью ControlCenter4 в стандартном режиме (Windows®)

## Сканирование с помощью ControlCenter4 в стандартном режиме (Windows®)



Выберите **Стандартный режим** в качестве настройки режима для ControlCenter4.

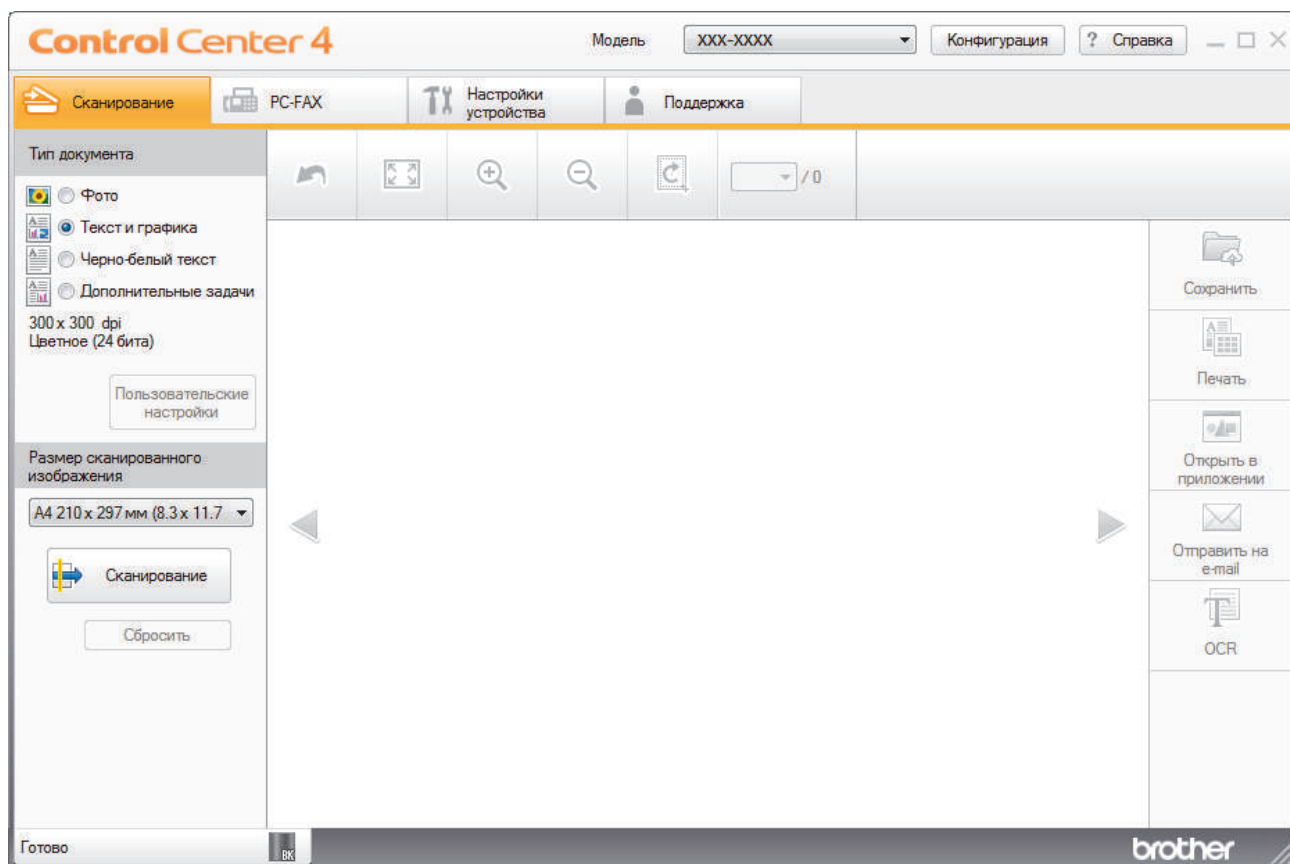

1. Загрузите документ.
2. Щелкните значок  (**ControlCenter4**) в панели задач, затем щелкните **Открыть**.
3. Перейдите на вкладку **Сканирование**.



4. Выберите **Тип документа**.
5. При необходимости измените **Размер сканированного изображения** документа.
6. Нажмите кнопку  (**Сканирование**).

Устройство начинает сканирование, и сканированное изображение отображается в программе просмотра изображений.

7. Для просмотра каждой сканированной страницы нажимайте кнопку со стрелкой влево или со стрелкой вправо.
8. При необходимости обрежьте сканированное изображение.
9. Выполните одно из следующих действий:
  - Щелкните  (**Сохранить**) для сохранения сканированных данных.
  - Щелкните  (**Печать**) для печати сканированных данных.
  - Щелкните  (**Открыть в приложении**) для открытия сканированных данных в другом приложении.

- 
- Щелкните  (**Отправить на e-mail**) для вложения сканированных данных в электронную почту.
  - Щелкните элемент  (**OCR**), чтобы преобразовать отсканированный документ в редактируемый текстовый файл. (доступно только для определенных моделей)



### **Связанная информация**

- Сканирование с помощью ControlCenter4 в стандартном режиме (Windows®)
  - Выбор типа документа с помощью ControlCenter4 в стандартном режиме (Windows®)
  - Изменение размера области сканирования с помощью ControlCenter4 в стандартном режиме (Windows®)
  - Обрезка сканированного изображения с помощью ControlCenter4 в стандартном режиме (Windows®)
  - Печать сканированных данных с помощью ControlCenter4 в стандартном режиме (Windows®)
  - Сканирование в приложение с помощью ControlCenter4 в стандартном режиме (Windows®)
-

На главную > Сканирование > Сканирование с компьютера (для Windows®) > Сканирование с помощью ControlCenter4 в стандартном режиме (Windows®) > Сканирование с помощью ControlCenter4 в стандартном режиме (Windows®) > Выбор типа документа с помощью ControlCenter4 в стандартном режиме (Windows®)

## Выбор типа документа с помощью ControlCenter4 в стандартном режиме (Windows®)

- Выберите параметр **Тип документа** в соответствии с типом оригинала, который следует сканировать.

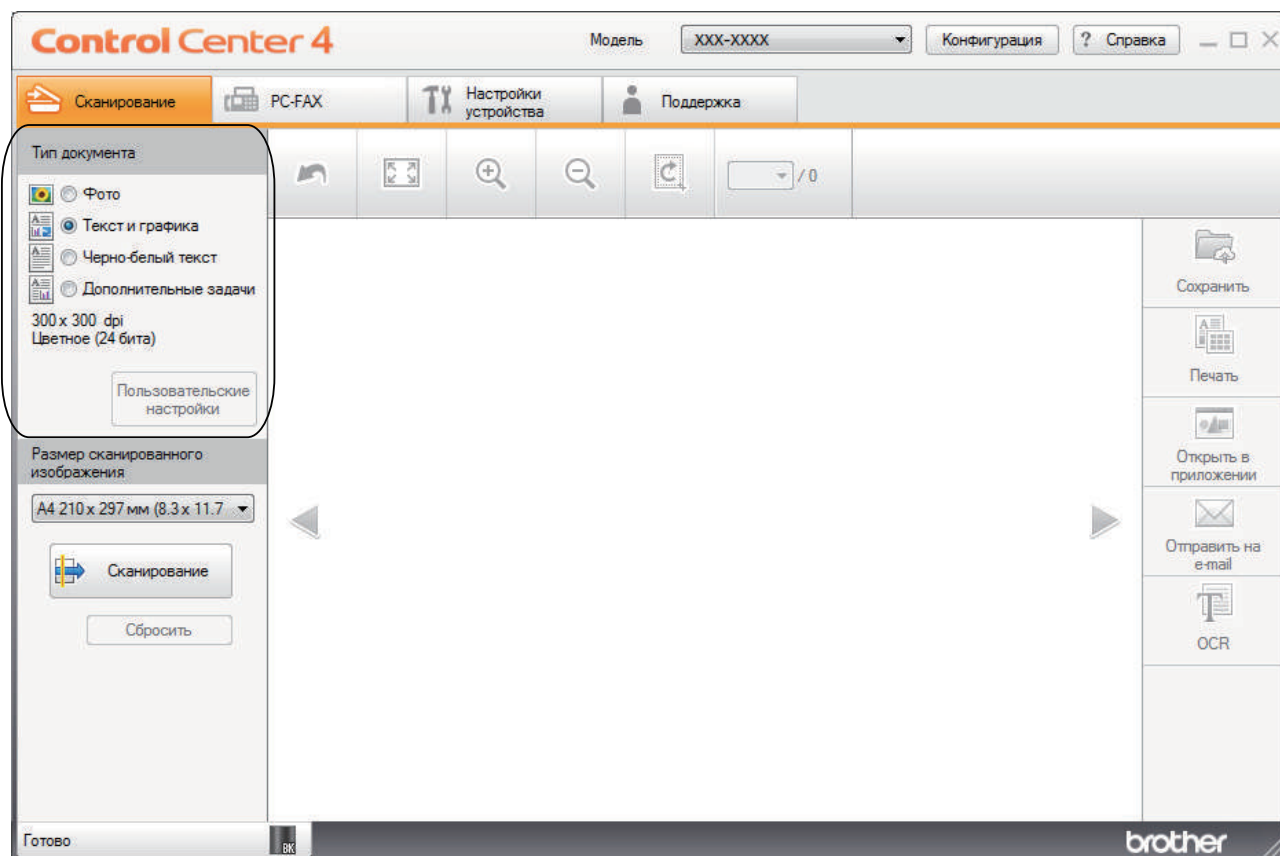

Параметр	Описание
Фото	600 x 600 dpi Цветное (24 бита)
Текст и графика	300 x 300 dpi Цветное (24 бита)
Черно-белый текст	200 x 200 dpi Черно-белое
Дополнительные задачи	300 x 300 dpi Значение по умолчанию: Цветное (24 бита). Задайте настройки сканирования с помощью кнопки <b>Пользовательские настройки</b> .

### ✓ Связанная информация

- Сканирование с помощью ControlCenter4 в стандартном режиме (Windows®)
- Настраиваемые параметры сканирования (Windows®)



На главную > Сканирование > Сканирование с компьютера (для Windows®) > Сканирование с помощью ControlCenter4 в стандартном режиме (Windows®) > Сканирование с помощью ControlCenter4 в стандартном режиме (Windows®) > Выбор типа документа с помощью ControlCenter4 в стандартном режиме (Windows®) > Настраиваемые параметры сканирования (Windows®)

## Настраиваемые параметры сканирования (Windows®)

Выберите **Дополнительные задачи** в списке **Тип документа**, чтобы изменить дополнительные параметры сканирования.

- Выберите **Дополнительные задачи** и нажмите кнопку **Пользовательские настройки**.

Откроется диалоговое окно **Пользовательские настройки сканирования**.

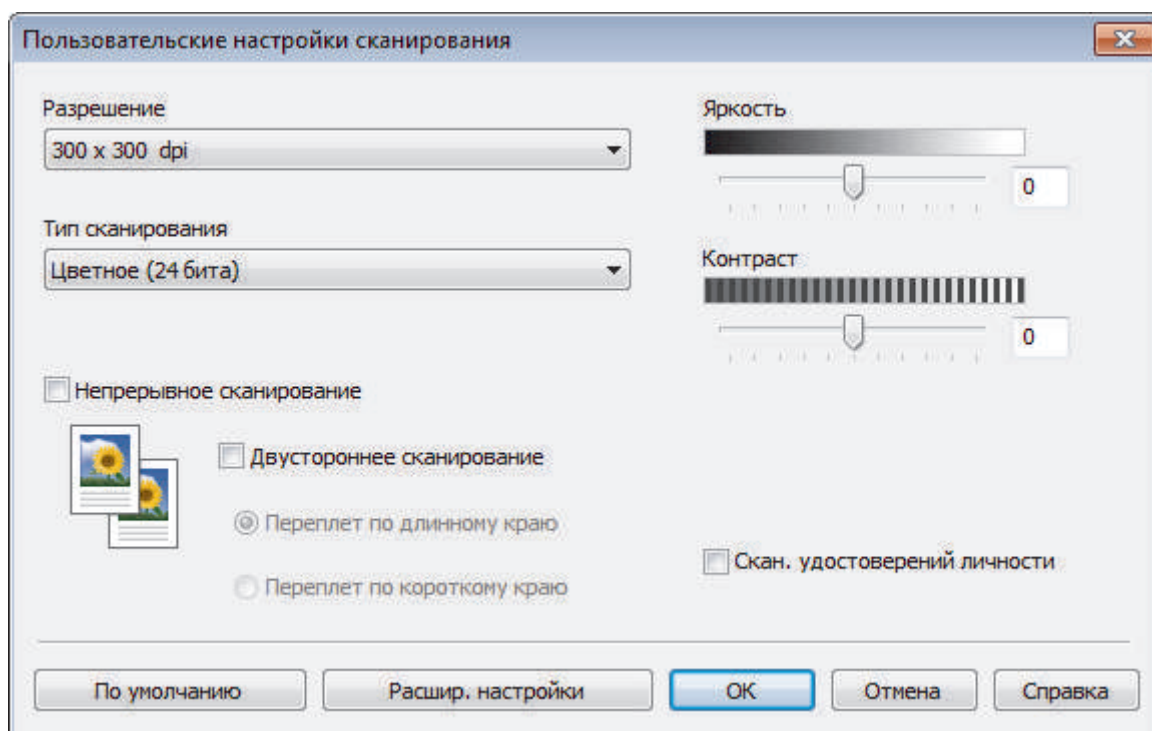

Можно изменить указанные ниже параметры:

### Разрешение

Выберите разрешение сканирования из раскрывающегося списка **Разрешение**. При использовании более высоких значений разрешения требуется больше памяти и более длительное время передачи, однако при этом можно получить изображение с большей детализацией.

### Тип сканирования

Выберите одно из значений глубины цвета при сканировании.

#### - Авто

Используется для всех типов документов. В этом режиме автоматически выбирается глубина цвета документов.

#### - Черно-белое

Используется для текста или штриховых рисунков.

#### - Серый (стохастическое растривание)

Используется для фотографических изображений или графики. (В этом случае используется диффузия ошибок — способ создания имитированных серых изображений без использования истинных серых точек. Для создания эффекта серого черные точки размещаются по определенной схеме.)

#### - Настоящий серый

Используется для фотографических изображений или графики. Этот режим более точен, поскольку в нем используется до 256 оттенков серого.

---

## - Цветное (24 бита)

Используйте для создания изображения с максимально точной передачей цвета. В этом режиме для сканирования изображения используется до 16,8 млн цветов, но при этом задействуется наибольший объем памяти и передача длится наиболее долго.

### Яркость

Задайте уровень для параметра **Яркость**, перемещая ползунок вправо или влево для получения более светлого или более темного изображения. Если сканированное изображение слишком светлое, задайте более низкое значение яркости и сканируйте документ повторно. Если изображение слишком темное, задайте более высокое значение яркости и сканируйте документ повторно. Чтобы задать уровень для параметра **Яркость**, можно также ввести числовое значение в это поле.

### Контрастность

Значение параметра **Контрастность** можно увеличить или уменьшить, переместив ползунок вправо либо влево. При увеличении контрастности подчеркиваются темные и светлые области изображения, а при уменьшении контрастности видно больше деталей в областях серого. Чтобы задать уровень для параметра **Контрастность**, можно также ввести числовое значение в это поле.

### Непрерывное сканирование

Выберите этот параметр, чтобы сканировать несколько страниц. После того как страница сканирована, можно продолжить сканирование или завершить его.

### Двустороннее сканирование

Установите этот флажок, чтобы отсканировать обе стороны документа. При использовании функции автоматического двустороннего сканирования необходимо выбрать параметр **Переплет по длинному краю** или **Переплет по короткому краю** в зависимости от макета оригинала, чтобы данные в созданном файле отображались правильно.

(MFC-L2751DW)

### Скан. удостоверений личности

Установите этот флажок, чтобы сканировать обе стороны удостоверения личности на одну страницу.

### Расшир. настройки

Настройте дополнительные параметры, нажав кнопку **Расшир. настройки** в диалоговом окне «Параметры сканирования».

#### - Удалить проступание/узор

- **Удаление фонового цвета**

Удаление основного цвета документов для повышения четкости отсканированных данных.

#### - Поворот изображения

Поверните сканированное изображение.

#### - Пропуск пустой страницы

Удаление пустых страниц документа из результатов сканирования.

#### - Отображение результатов сканирования

Отображайте на экране компьютера общее число сохраненных страниц и число пропущенных пустых страниц.

#### - Автокор. перекося АПД

При сканировании документа из АПД устройство автоматически корректирует его положение.



## Связанная информация

- [Выбор типа документа с помощью ControlCenter4 в стандартном режиме \(Windows®\)](#)

На главную > Сканирование > Сканирование с компьютера (для Windows®) > Сканирование с помощью ControlCenter4 в стандартном режиме (Windows®) > Сканирование с помощью ControlCenter4 в стандартном режиме (Windows®) > Изменение размера области сканирования с помощью ControlCenter4 в стандартном режиме (Windows®)

## Изменение размера области сканирования с помощью ControlCenter4 в стандартном режиме (Windows®)

Чтобы ускорить сканирование, выберите точный формат документа в раскрывающемся меню **Размер сканированного изображения**.

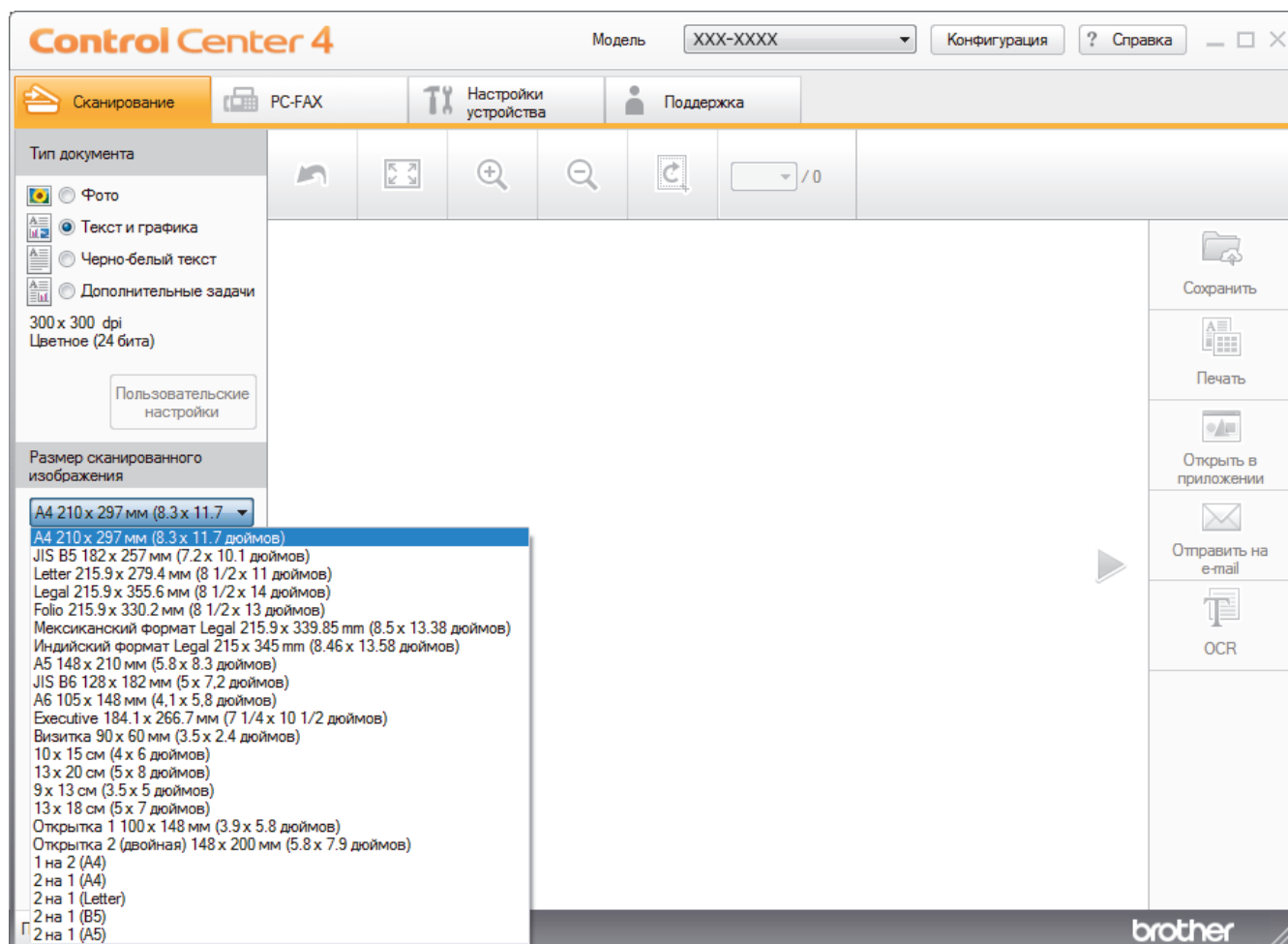

### ✓ Связанная информация

- Сканирование с помощью ControlCenter4 в стандартном режиме (Windows®)

На главную > Сканирование > Сканирование с компьютера (для Windows®) > Сканирование с помощью ControlCenter4 в стандартном режиме (Windows®) > Сканирование с помощью ControlCenter4 в стандартном режиме (Windows®) > Обрезка сканированного изображения с помощью ControlCenter4 в стандартном режиме (Windows®)

## Обрезка сканированного изображения с помощью ControlCenter4 в стандартном режиме (Windows®)

Средство обрезки в панели редактирования изображений позволяет обрезать ненужные части сканированного изображения. Для упрощения просмотра изображения, которое будет обрезано, можно воспользоваться функциями **Увеличить** и **Уменьшить**.

### Панель редактирования изображений

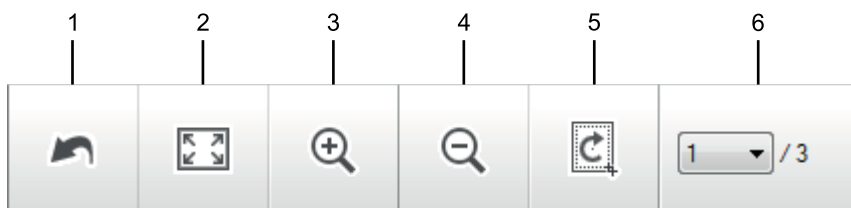

#### 1. Перезапустить

Отмена всех операций редактирования, примененных к выбранному изображению. Отредактированное изображение принимает первоначальный вид.

#### 2. По размеру окна

Отображение сканированного изображения таким образом, что все оно помещается в окне.

#### 3. Увеличить

Увеличение сканированного изображения.

#### 4. Уменьшить

Уменьшение сканированного изображения.

#### 5. Обрезать и редактировать

Удаляет внешние части изображения. Нажмите кнопку **Обрезать и редактировать**, затем измените кадр, чтобы он содержал область, которую нужно сохранить после обрезки.

#### 6. Счетчик страниц

Отображает номер сканируемой страницы, показанной в программе просмотра изображений. Чтобы отобразить другую страницу, выберите ее номер в раскрывающемся списке номеров страниц.



Если было отсканировано несколько страниц, следующую или предыдущую отсканированную страницу можно увидеть с помощью нажатия левой или правой кнопки со стрелками в окне предварительного просмотра.

1. Отсканируйте документ.

2. Щелкните (Обрезать и редактировать), чтобы отредактировать отсканированное изображение.

Откроется окно **Обрезать и редактировать - ControlCenter4**.

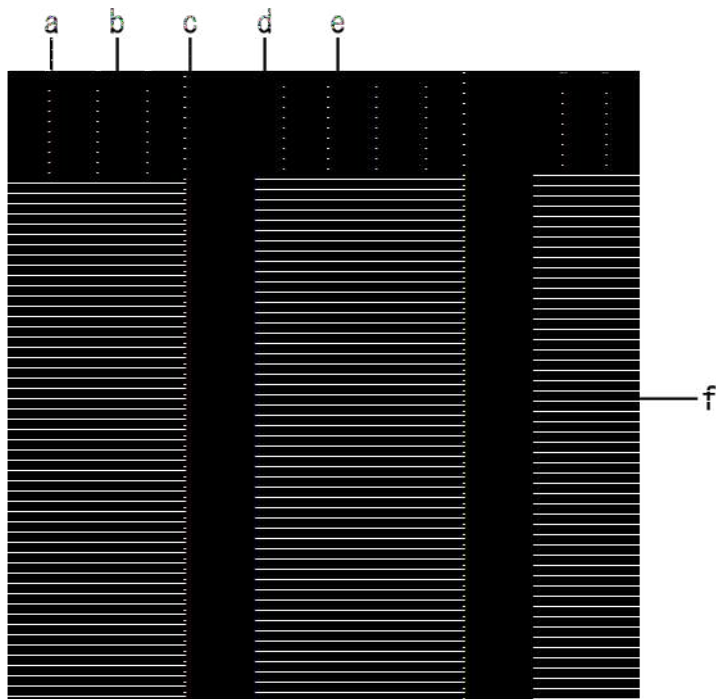

- a. Расширяет отсканированное изображение, чтобы изображение было полностью по ширине окна.
  - b. Увеличение изображения.
  - c. Уменьшение изображения.
  - d. Поворот изображения против часовой стрелки на 90 градусов.
  - e. Поворот изображения по часовой стрелке на 90 градусов.
  - f. Щелкните и перетащите рамку для указания области, которую следует удалить.
3. Нажмите кнопку **ОК**.  
Отредактированное изображение отображается в программе просмотра изображений.



### **Связанная информация**

- [Сканирование с помощью ControlCenter4 в стандартном режиме \(Windows®\)](#)

На главную > Сканирование > Сканирование с компьютера (для Windows®) > Сканирование с помощью ControlCenter4 в стандартном режиме (Windows®) > Сканирование с помощью ControlCenter4 в стандартном режиме (Windows®) > Печать сканированных данных с помощью ControlCenter4 в стандартном режиме (Windows®)

## Печать сканированных данных с помощью ControlCenter4 в стандартном режиме (Windows®)

Отсканируйте документ на устройстве Brother, а затем распечатайте копии с помощью функций драйвера принтера, доступных в ControlCenter4.

1. Отсканируйте документ.
2. Нажмите кнопку **Печать**.

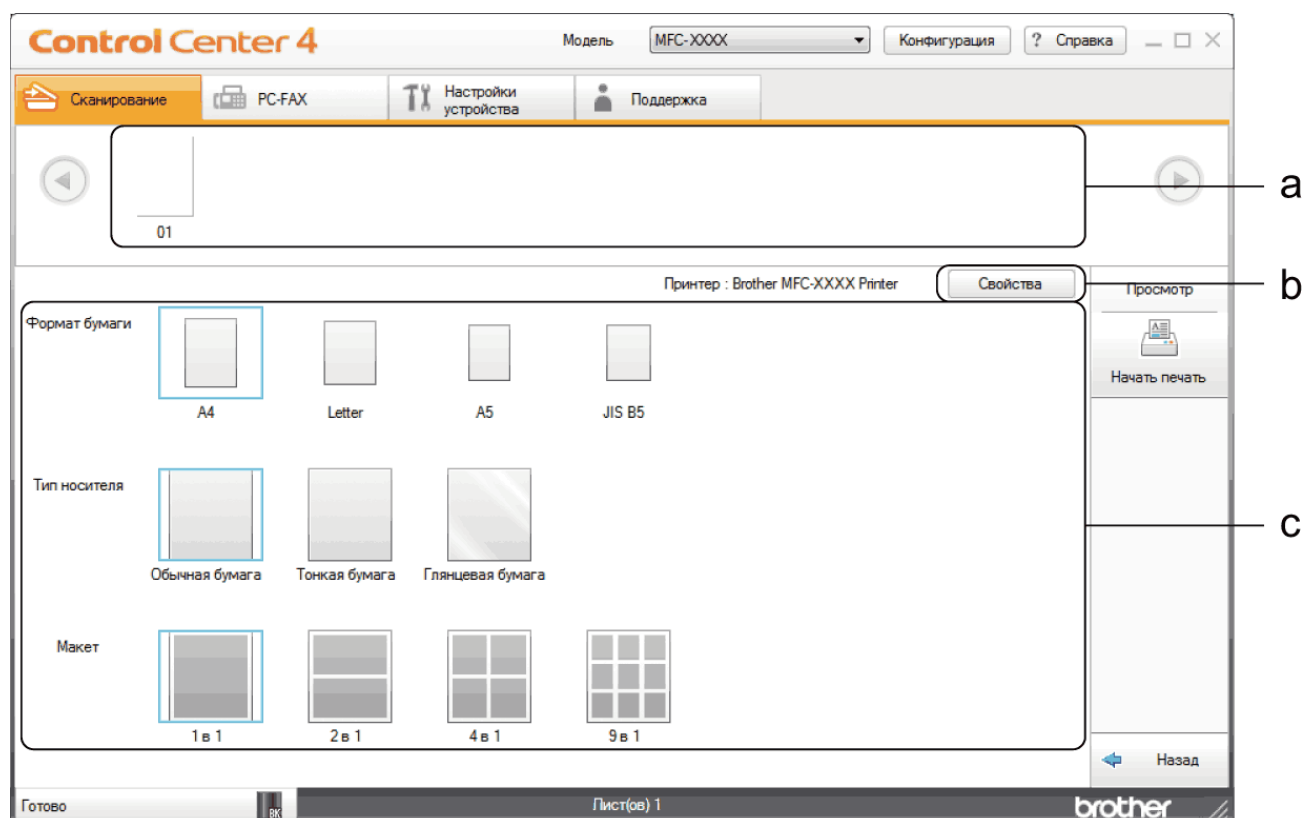

- a. Отображает выбранные изображения.
  - b. Нажмите кнопку **Свойства**, чтобы изменить определенные параметры принтера.
  - c. Выберите параметры **Формат бумаги**, **Тип носителя** и **Макет**. Текущие параметры выделены синим квадратом.
3. Настройте параметры печати и нажмите кнопку **Начать печать**.

### ✓ Связанная информация

- Сканирование с помощью ControlCenter4 в стандартном режиме (Windows®)

■ На главную > Сканирование > Сканирование с компьютера (для Windows®) > Сканирование с помощью ControlCenter4 в стандартном режиме (Windows®) > Сканирование с помощью ControlCenter4 в стандартном режиме (Windows®) > Сканирование в приложении с помощью ControlCenter4 в стандартном режиме (Windows®)

## Сканирование в приложении с помощью ControlCenter4 в стандартном режиме (Windows®)

Кнопка **Открыть в приложении** позволяет сканировать изображение непосредственно в графическое приложение для редактирования.

Выберите **Стандартный режим** в качестве настройки режима для ControlCenter4.

1. Загрузите документ.
2. Щелкните значок  (ControlCenter4) в панели задач, затем щелкните **Открыть**.
3. Перейдите на вкладку **Сканирование**.

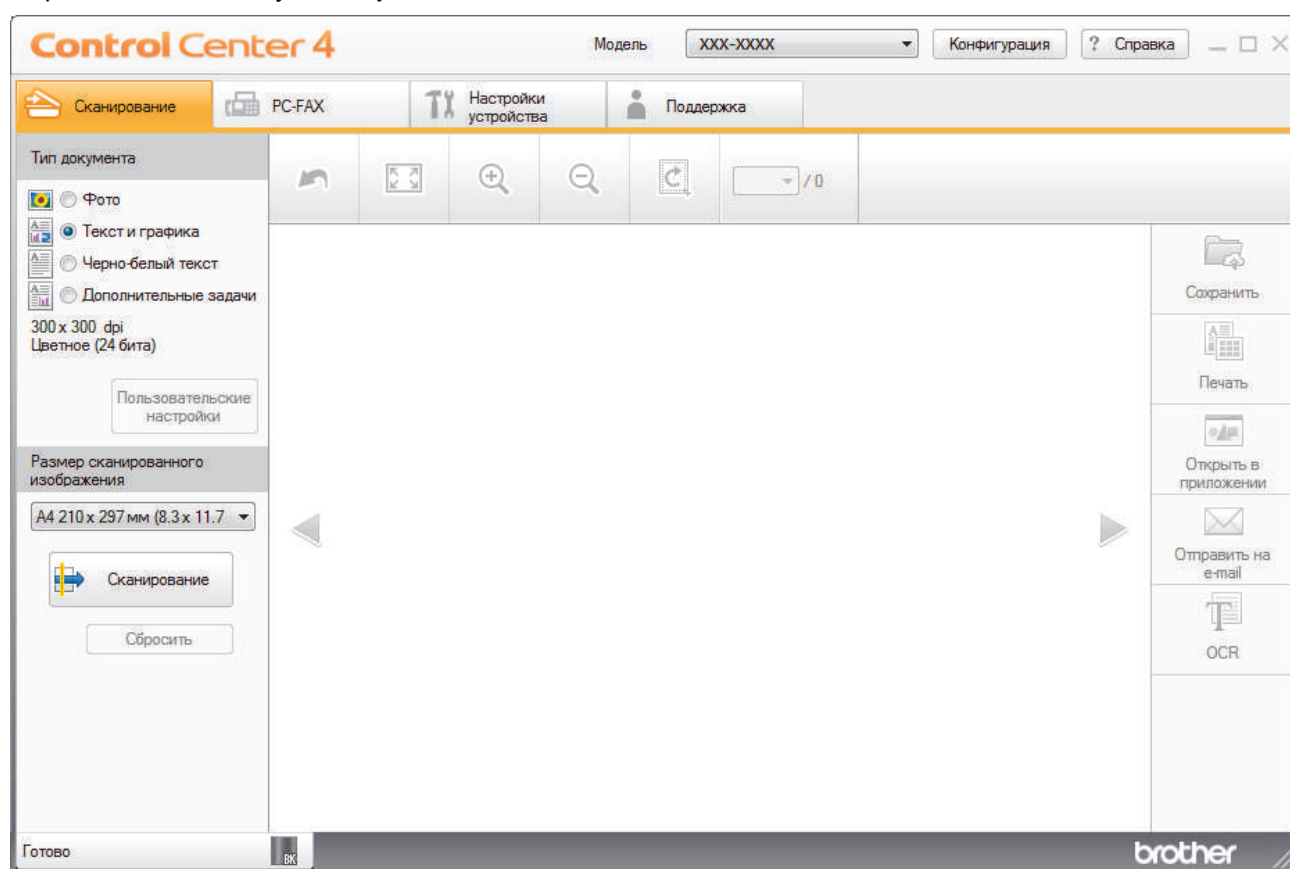

4. Выберите **Тип документа**.
  5. Измените формат документа, если это необходимо.
  6. Нажмите кнопку  (**Сканирование**).
- Устройство начинает сканирование, и сканированное изображение отображается в программе просмотра изображений.
7. Для просмотра каждой сканированной страницы нажимайте кнопку со стрелкой влево или со стрелкой вправо.
  8. При необходимости обрежьте сканированное изображение.
  9. Нажмите кнопку **Открыть в приложении**.
  10. Выберите приложение из раскрывающегося списка и нажмите кнопку **ОК**.
- Изображение открывается в выбранном приложении.



## Связанная информация

- Сканирование с помощью ControlCenter4 в стандартном режиме (Windows®)





На главную > Сканирование > Сканирование с компьютера (для Windows®) > Сканирование с помощью ControlCenter4 в стандартном режиме (Windows®) > Сохранение сканированных данных в папке в виде файла PDF с помощью ControlCenter4 в стандартном режиме (Windows®)

## Сохранение сканированных данных в папке в виде файла PDF с помощью ControlCenter4 в стандартном режиме (Windows®)

Выберите **Стандартный режим** в качестве настройки режима для ControlCenter4.

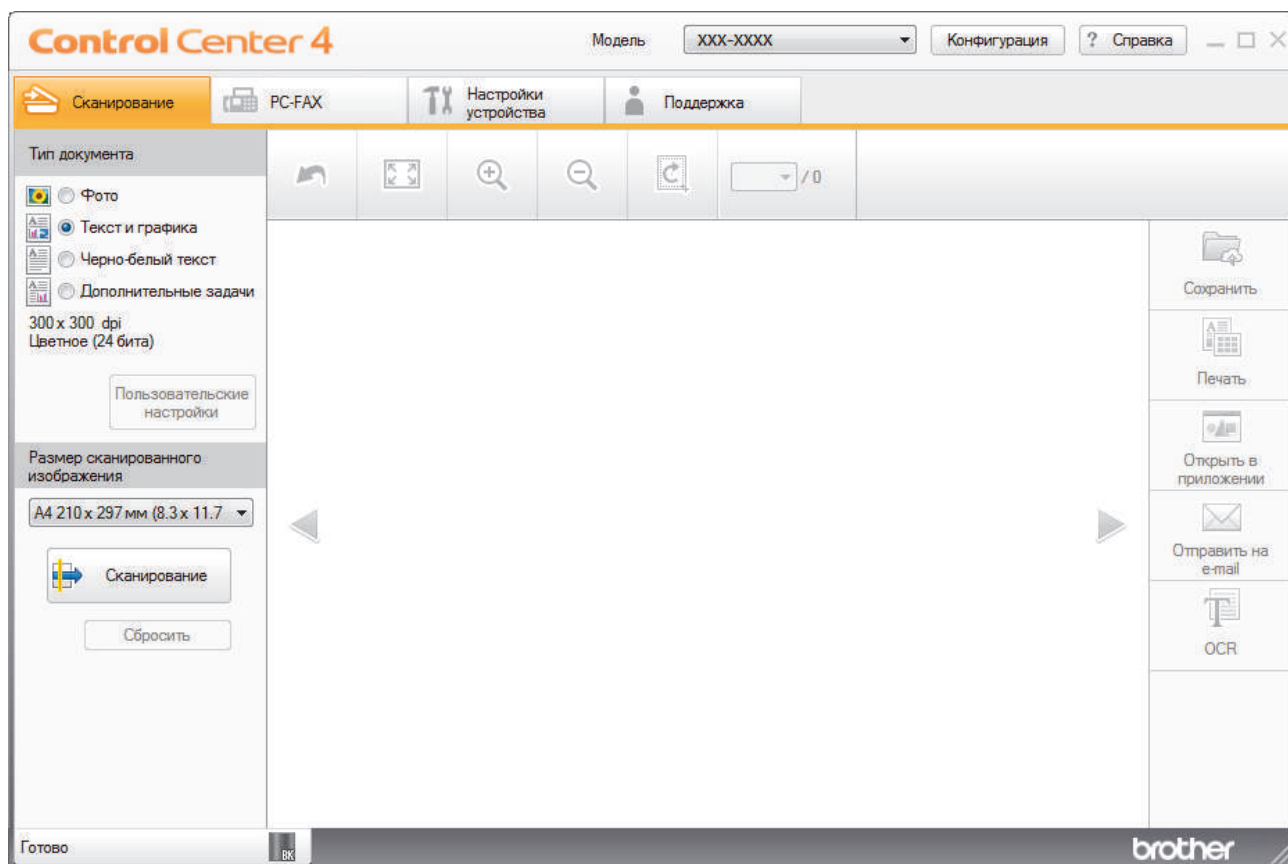
1. Загрузите документ.
2. Щелкните значок  (ControlCenter4) в панели задач, затем щелкните **Открыть**.
3. Перейдите на вкладку **Сканирование**.





4. Выберите **Тип документа**.
5. Измените формат документа, если это необходимо.
6. Нажмите кнопку  (**Сканирование**).

Устройство начинает сканирование, и сканированное изображение отображается в программе просмотра изображений.

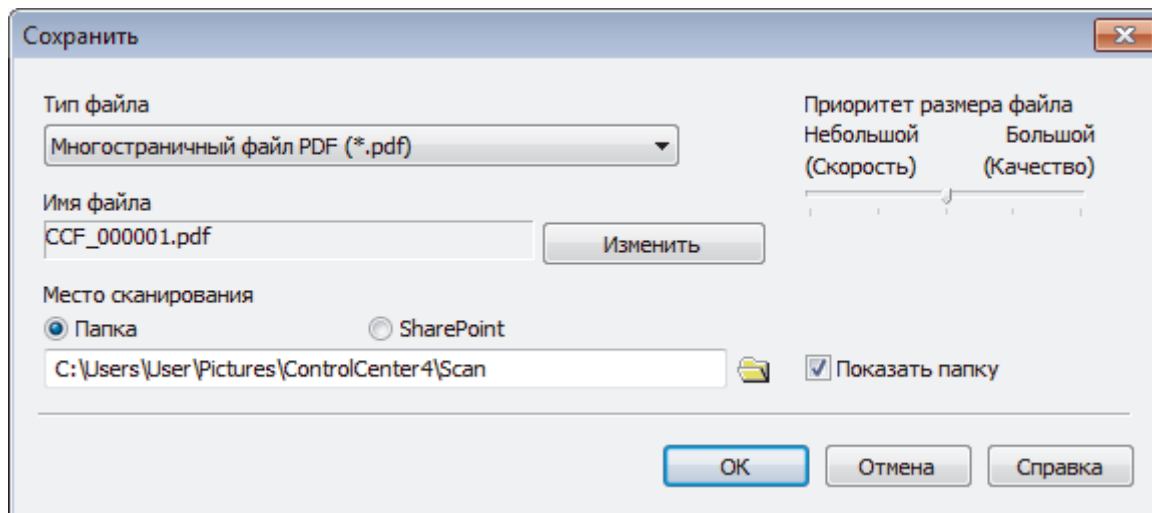
7. Для просмотра каждой сканированной страницы нажимайте кнопку со стрелкой влево или со стрелкой вправо.
8. Нажмите кнопку **Сохранить**.  
Открывается диалоговое окно **Сохранить**.
9. В раскрывающемся списке **Тип файла** выберите PDF-файл.



 Чтобы сохранить документ в виде PDF-файла, защищенного паролем, выберите пункт **Одностраничный защищенный файл PDF (\*.pdf)** или **Многостраничный защищенный файл PDF (\*.pdf)** в раскрывающемся списке **Тип файла**, щелкните элемент , а затем введите пароль.

10. Чтобы изменить имя файла, нажмите кнопку **Изменить**.
11. Щелкните по значку папки и выберите папку, в которой следует сохранить сканированные документы.
12. Нажмите кнопку **ОК**.

Отсканированный документ сохраняется в выбранной папке в виде PDF-файла.



### Связанная информация

- Сканирование с помощью ControlCenter4 в стандартном режиме (Windows®)

На главную > Сканирование > Сканирование с компьютера (для Windows®) > Сканирование с помощью ControlCenter4 в стандартном режиме (Windows®) > Автоматическое сканирование обеих сторон документа с помощью ControlCenter4 в стандартном режиме (Windows®)

## Автоматическое сканирование обеих сторон документа с помощью ControlCenter4 в стандартном режиме (Windows®)

Связанные модели: MFC-L2751DW

Выберите **Стандартный режим** в качестве настройки режима для ControlCenter4.

1. Загрузите документы в АПД.



Чтобы автоматически сканировать обе стороны документа, необходимо загрузить документ в АПД, а не использовать стекло сканера (планшетного типа).

2. Щелкните значок  (ControlCenter4) в панели задач, затем щелкните **Открыть**.
3. Перейдите на вкладку **Сканирование**.

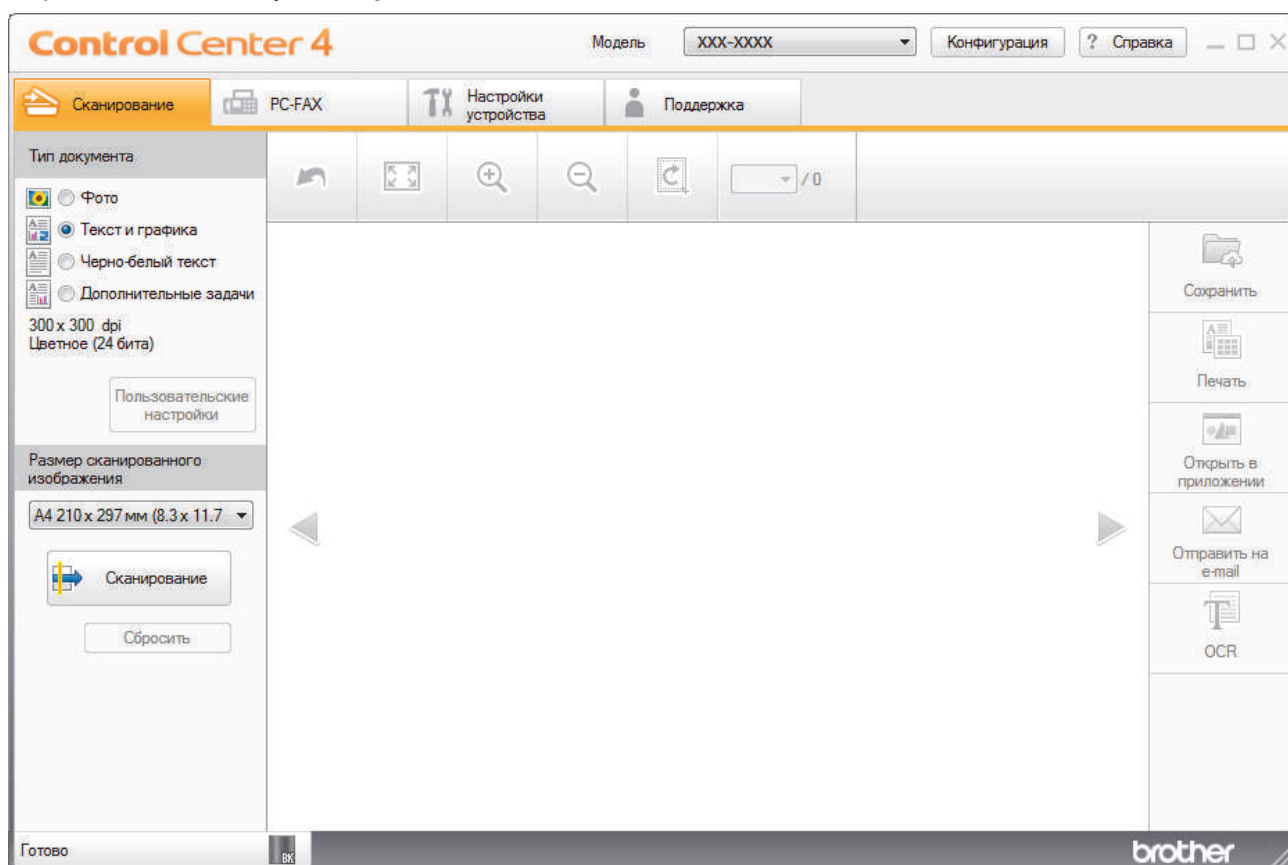

4. В разделе **Тип документа** выберите **Дополнительные задачи**, а затем нажмите кнопку **Пользовательские настройки**.  
Открывается диалоговое окно **Пользовательские настройки сканирования**.
5. Отметьте флажком поле **Двустороннее сканирование**.
6. Выберите параметр **Переплет по длинному краю** или **Переплет по короткому краю** в зависимости от разметки оригинала.
7. При необходимости настройте другие **Пользовательские настройки сканирования**.
8. Нажмите кнопку **ОК**.





---

9. Нажмите кнопку  (**Сканирование**).

Устройство начинает сканирование, и сканированное изображение отображается в программе просмотра изображений.

10. Для просмотра каждой сканированной страницы нажимайте кнопку со стрелкой влево или со стрелкой вправо.

11. Выполните одно из следующих действий:

- Щелкните  (**Сохранить**) для сохранения сканированных данных.
- Щелкните  (**Печать**) для печати сканированных данных.
- Щелкните  (**Открыть в приложении**) для открытия сканированных данных в другом приложении.
- Щелкните  (**Отправить на e-mail**) для вложения сканированных данных в электронную почту.
- Щелкните элемент  (**OCR**), чтобы преобразовать отсканированный документ в редактируемый текстовый файл. (доступно только для определенных моделей)



### Связанная информация

- [Сканирование с помощью ControlCenter4 в стандартном режиме \(Windows®\)](#)
-

## Параметры сканирования для ControlCenter4 в стандартном режиме (Windows®)

Настройки	Применимые функции			
	Открыть в приложении	OCR	Отправить на e-mail	Сохранить
Тип файла	-	Да	Да	Да
Конечное приложение	Да	Да	-	-
Язык системы оптического распознавания текста	-	Да	-	-
Имя файла	-	-	-	Да
Место сканирования	-	-	-	Да
Показать папку	-	-	-	Да
Приоритет размера файла	-	-	Да	Да

### Тип файла

Выберите тип файла, который следует использовать для сканированных данных.

#### Для Отправить на e-mail и Сохранить

- **Windows Bitmap (\*.bmp)**
- **JPEG (\*.jpg)** (рекомендуется для большинства пользователей во время сканирования изображений)
- **Одностраничный файл TIFF (\*.tif)**
- **Многостраничный файл TIFF (\*.tif)**
- **Portable Network Graphics (\*.png)**
- **Одностраничный файл PDF (\*.pdf)** (рекомендуется для сканирования документов и их отправки другим пользователям)
- **Многостраничный файл PDF (\*.pdf)** (рекомендуется для сканирования документов и их отправки другим пользователям)
- **Одностраничный файл PDF/A (\*.pdf)** (рекомендуется для сканирования документов и их отправки другим пользователям)
- **Многостраничный файл PDF/A (\*.pdf)** (рекомендуется для сканирования документов и их отправки другим пользователям)
- **Одностраничный файл PDF высокой степени сжатия (\*.pdf)**
- **Многостраничный файл PDF высокой степени сжатия (\*.pdf)**
- **Одностраничный защищенный файл PDF (\*.pdf)**
- **Многостраничный защищенный файл PDF (\*.pdf)**
- **Одностраничный файл PDF с возможностью поиска (\*.pdf)**
- **Многостраничный файл PDF с возможностью поиска (\*.pdf)**
- **XML Paper Specification (\*.xps)** (формат XML Paper Specification доступен для Windows® 7, Windows® 8 и Windows® 10, а также при использовании приложений, поддерживающих файлы в формате XML Paper Specification)
- **Microsoft Office Word (\*.docx)** (доступно только для определенных моделей)
- **Microsoft Office PowerPoint (\*.pptx)** (доступно только для определенных моделей)
- **Microsoft Office Excel (\*.xlsx)** (доступно только для определенных моделей)

#### Для OCR

- **HTML 3.2 (\*.htm)**
- **HTML 4.0 (\*.htm)**

- 
- **Microsoft Excel 2003, XP (\*.xls)**
  - **RTF Word 2000 (\*.rtf)**
  - **WordPad (\*.rtf)**
  - **WordPerfect 9, 10 (\*.wpd)**
  - **Text (\*.txt)**
  - **Одностраничный файл PDF с возможностью поиска (\*.pdf)**
  - **Многостраничный файл PDF с возможностью поиска (\*.pdf)**

#### **Конечное приложение**

Выберите целевое приложение из раскрывающегося списка.

#### **Язык системы оптического распознавания текста**

Установите язык оптического распознавания текста (OCR) в соответствии с языком текста сканируемого документа.

#### **Имя файла**

Выберите команду **Изменить**, чтобы изменить префикс имени файла.

#### **Место сканирования**

Установите переключатель **Папка** или **SharePoint**, чтобы указать конечную папку для сохранения сканированных документов.

#### **Показать папку**

Выберите этот параметр, чтобы автоматически отображать конечную папку после сканирования.

#### **Приоритет размера файла**

Настройка коэффициента сжатия данных сканированного изображения. Размер файла можно изменять, перемещая ползунок **Приоритет размера файла** вправо или влево.

#### **Пользовательские настройки**

Выберите параметр **Дополнительные задачи**, нажмите кнопку **Пользовательские настройки**, а затем измените параметры.

#### **Размер сканированного изображения**

Выберите точный формат документа из раскрывающегося меню **Размер сканированного изображения**.



#### **Связанная информация**

- [Сканирование с помощью ControlCenter4 в стандартном режиме \(Windows®\)](#)

## Сканирование с помощью ControlCenter4 в расширенном режиме (Windows®)

Расширенный режим ControlCenter4 дает более широкие возможности управления функциями аппарата и позволяет настраивать действия при сканировании одной кнопкой.

- Сканирование фотографий и графики с помощью ControlCenter4 в расширенном режиме (Windows®)
- Сохранение отсканированных данных в папку в виде PDF-файла с помощью ControlCenter4 в расширенном режиме (Windows®)
- Автоматическое сканирование обеих сторон документа с помощью ControlCenter4 в расширенном режиме (Windows®)
- Сканирование обеих сторон удостоверения личности с помощью ControlCenter4 в расширенном режиме (Windows®)
- Сканирование во вложение электронной почты с помощью ControlCenter4 в расширенном режиме (Windows®)
- Сканирование в редактируемый текстовый файл (распознавание текста) с помощью ControlCenter4 в расширенном режиме (Windows®)
- Параметры сканирования для расширенного режима ControlCenter4 (Windows®)

На главную > Сканирование > Сканирование с компьютера (для Windows®) > Сканирование с помощью ControlCenter4 в расширенном режиме (Windows®) > Сканирование фотографий и графики с помощью ControlCenter4 в расширенном режиме (Windows®)

## Сканирование фотографий и графики с помощью ControlCenter4 в расширенном режиме (Windows®)

Отправляйте отсканированные фотографии или графику на компьютер.

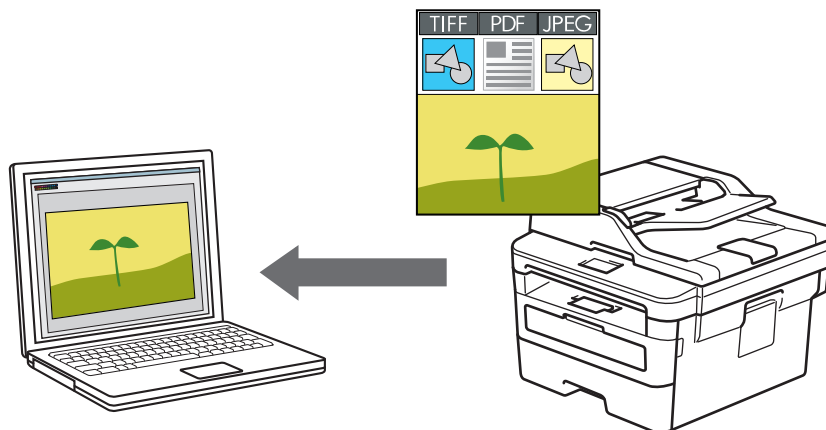

Выберите **Расширенный режим** в качестве настройки режима для ControlCenter4.

1. Загрузите документ.
2. Щелкните значок  (ControlCenter4) в панели задач, затем щелкните **Открыть**.
3. Перейдите на вкладку **Сканирование**.

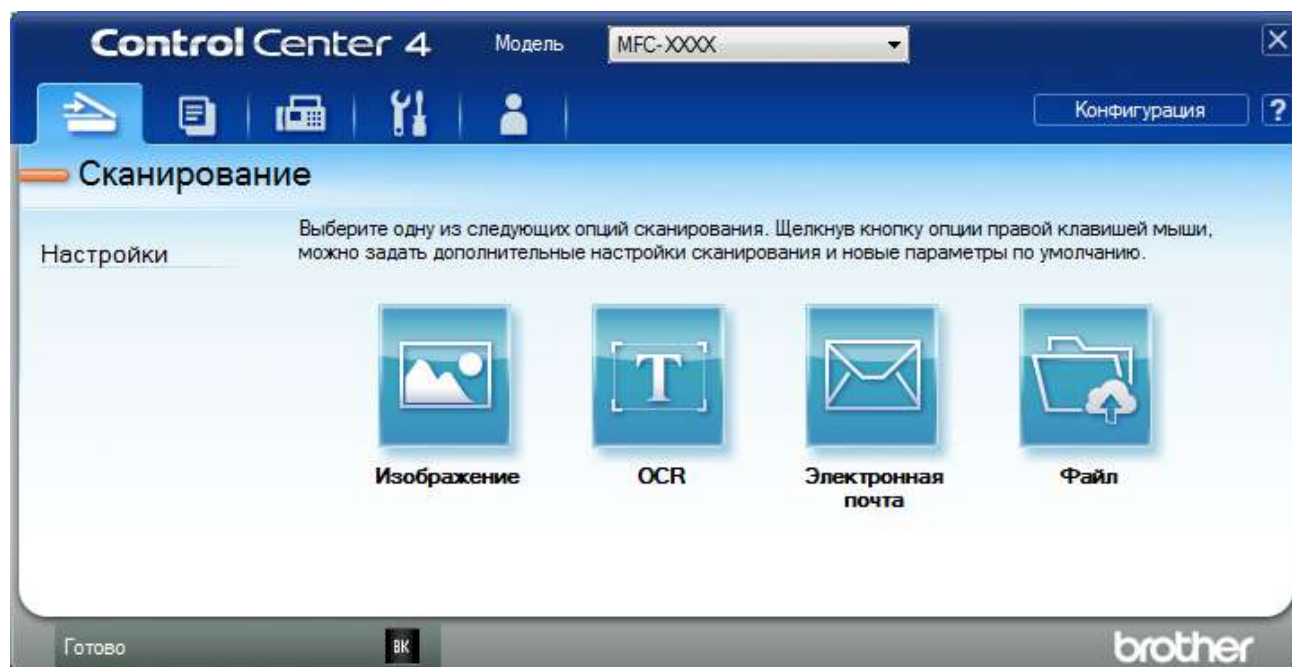

4. Нажмите кнопку **Изображение**.  
Открывается диалоговое окно "Настройки сканирования".



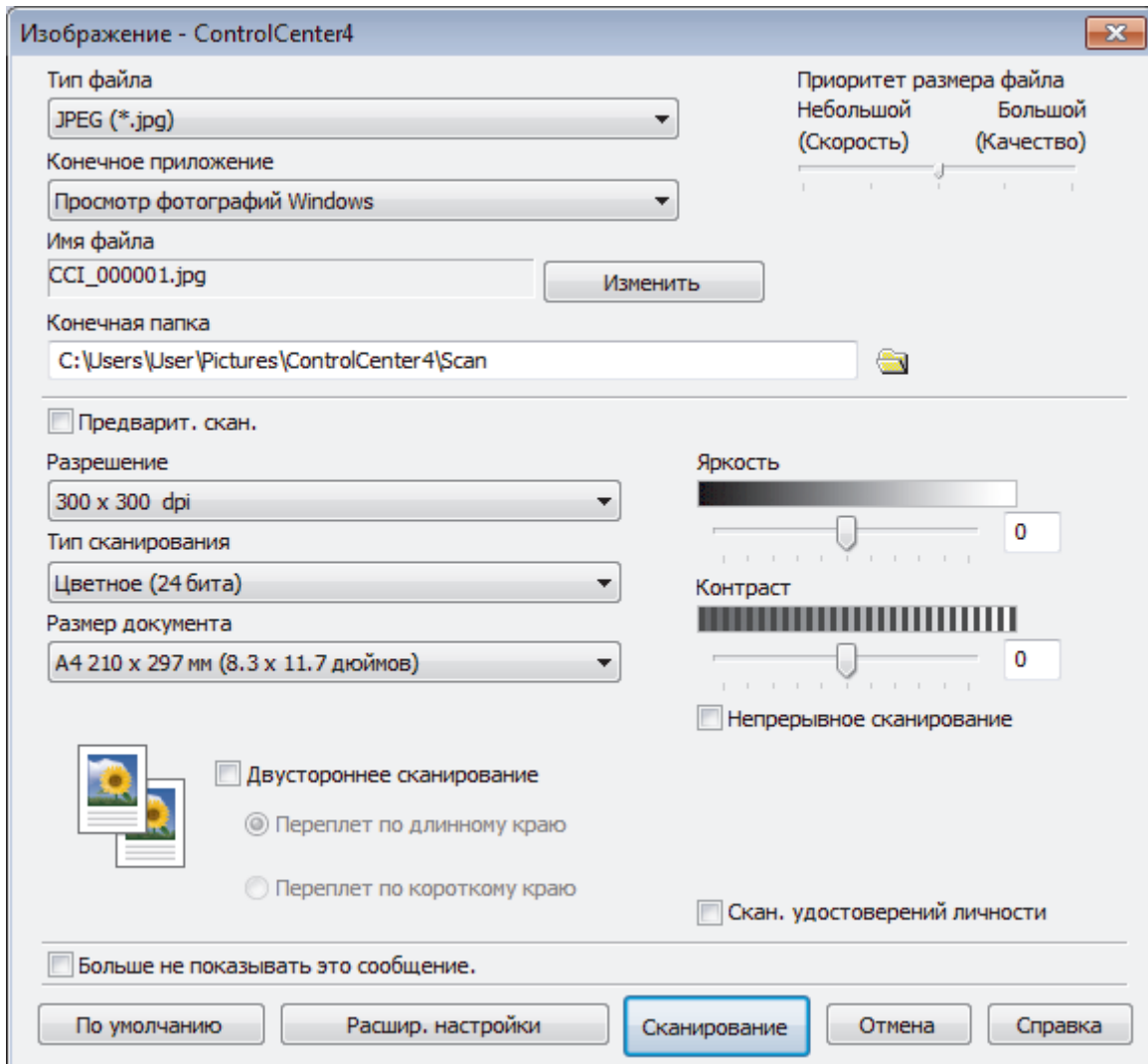

5. При необходимости измените настройки сканирования, такие как формат файла, имя файла, конечную папку, разрешение или цвет.



- Чтобы изменить имя файла, щелкните **Изменить**.
- Чтобы изменить **Конечная папка**, щелкните по значку папки.
- Для просмотра и настройки сканированного изображения отметьте флажком поле **Предварит. скан.**

6. Нажмите кнопку **Сканирование**.  
Устройство начинает сканирование. Изображение открывается в выбранном приложении.



### Связанная информация

- Сканирование с помощью ControlCenter4 в расширенном режиме (Windows®)

На главную > Сканирование > Сканирование с компьютера (для Windows®) > Сканирование с помощью ControlCenter4 в расширенном режиме (Windows®) > Сохранение отсканированных данных в папку в виде PDF-файла с помощью ControlCenter4 в расширенном режиме (Windows®)

## Сохранение отсканированных данных в папку в виде PDF-файла с помощью ControlCenter4 в расширенном режиме (Windows®)

Сканируйте документы и сохраняйте их в папку на компьютере в виде PDF-файлов.

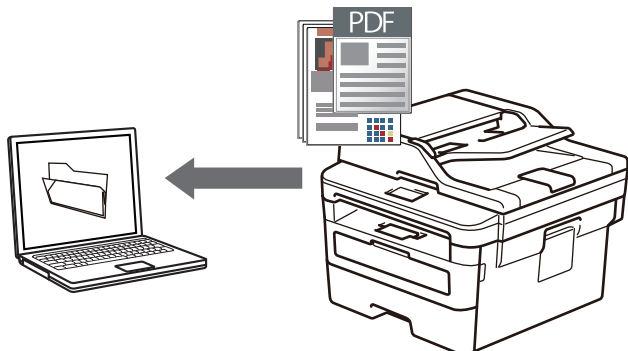

Выберите **Расширенный режим** в качестве настройки режима для ControlCenter4.

1. Загрузите документ.
2. Щелкните значок  (ControlCenter4) в панели задач, затем щелкните **Открыть**.
3. Перейдите на вкладку **Сканирование**.

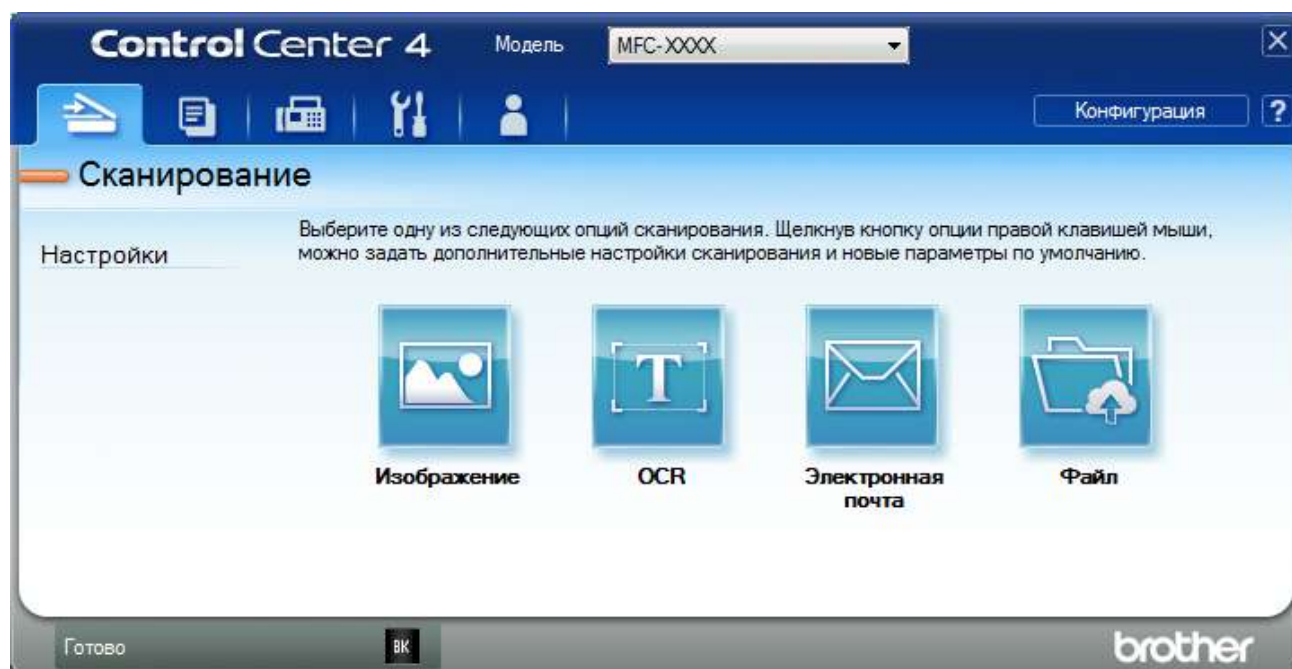

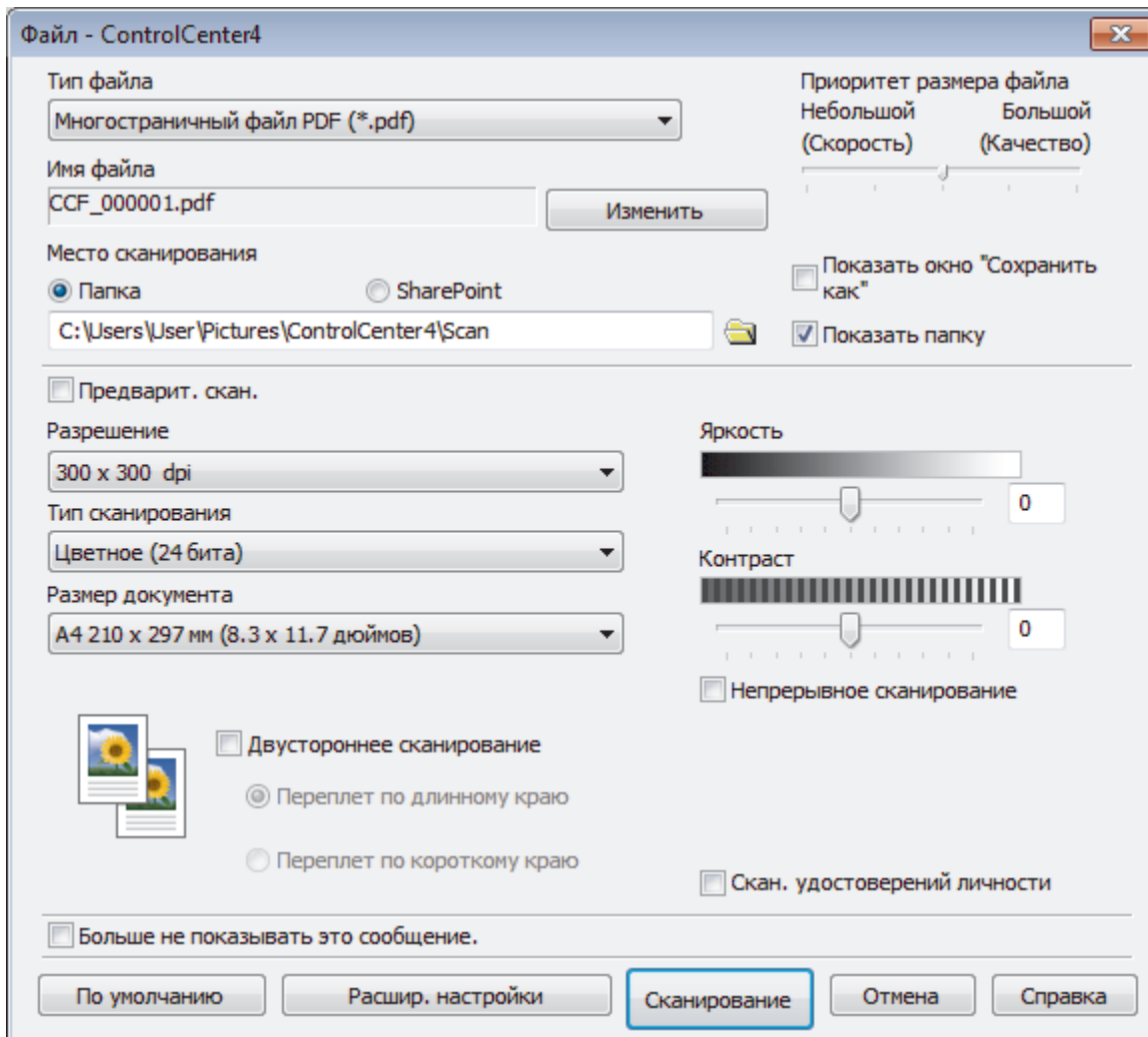

4. Нажмите кнопку **Файл**.

Открывается диалоговое окно параметров сканирования.



5. В раскрывающемся списке **Тип файла** выберите PDF-файл.

 Чтобы сохранить документ в виде PDF-файла, защищенного паролем, выберите пункт **Одностраничный защищенный файл PDF (\*.pdf)** или **Многостраничный защищенный файл PDF (\*.pdf)** в раскрывающемся списке **Тип файла**, щелкните элемент , а затем введите пароль.

6. Щелкните по значку папки и выберите папку, в которой следует сохранить сканированные документы.

7. При необходимости измените настройки сканирования, такие как формат файла, имя файла, разрешение или цвет.

 Чтобы просмотреть и настроить отсканированное изображение, установите флажок **Предварит. скан..**

8. Нажмите кнопку **Сканирование**.

Устройство начинает сканирование. Файл сохраняется в выбранной папке.

### **Связанная информация**

- [Сканирование с помощью ControlCenter4 в расширенном режиме \(Windows®\)](#)

На главную > Сканирование > Сканирование с компьютера (для Windows®) > Сканирование с помощью ControlCenter4 в расширенном режиме (Windows®) > Автоматическое сканирование обеих сторон документа с помощью ControlCenter4 в расширенном режиме (Windows®)

## Автоматическое сканирование обеих сторон документа с помощью ControlCenter4 в расширенном режиме (Windows®)

Связанные модели: MFC-L2751DW

Выберите **Расширенный режим** в качестве настройки режима для ControlCenter4.

1. Загрузите документы в АПД.



Чтобы автоматически сканировать обе стороны документа, необходимо загрузить документ в АПД, а не использовать стекло сканера (планшетного типа).

2. Щелкните значок  (**ControlCenter4**) в панели задач, затем щелкните **Открыть**.
3. Перейдите на вкладку **Сканирование**.

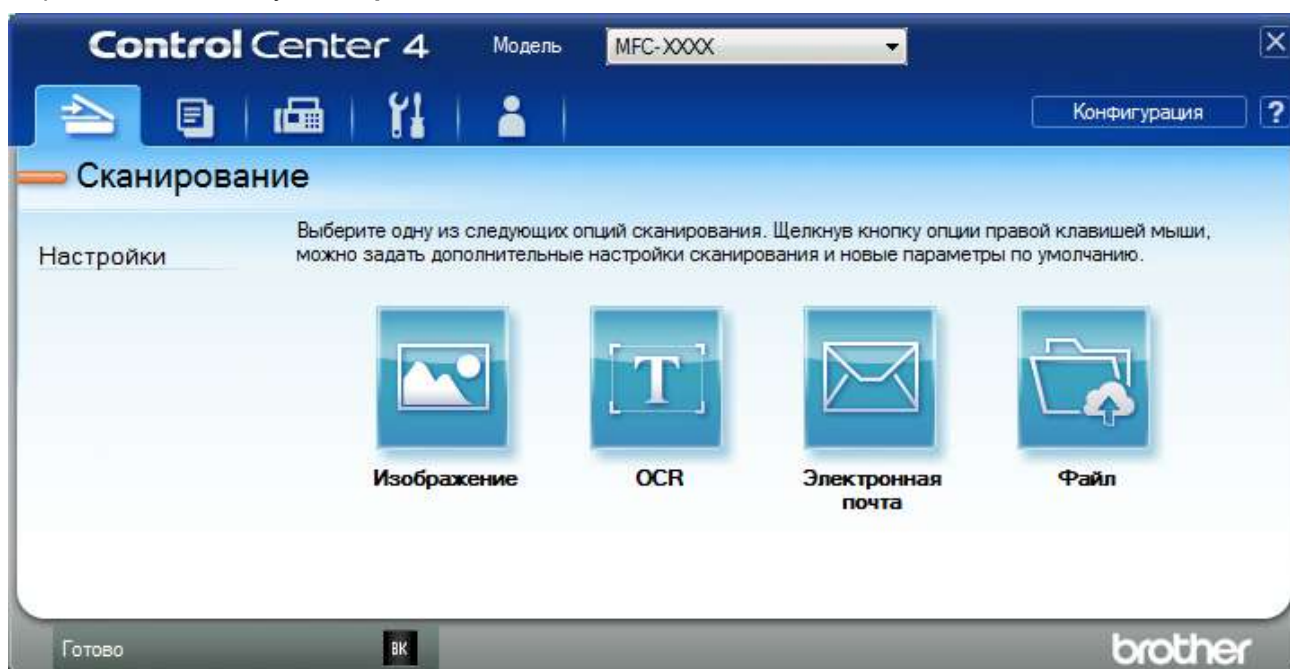

4. Нажмите кнопку для настройки, которую необходимо изменить (**Изображение**, **OCR**, **Электронная почта** или **Файл**).  
Открывается диалоговое окно параметров сканирования.
5. Отметьте флажком поле **Двустороннее сканирование**.
6. Выберите параметр **Переплет по длинному краю** или **Переплет по короткому краю** в зависимости от разметки оригинала.
7. При необходимости измените настройки сканирования, такие как формат файла, имя файла, конечную папку, разрешение или цвет.



- Чтобы изменить имя файла, щелкните **Изменить**.
- Чтобы изменить **Конечная папка**, щелкните по значку папки.

8. Нажмите кнопку **Сканирование**.  
Устройство начинает сканирование.

Параметры по умолчанию для выбранного действия функции сканирования изменены. Эти параметры будут использоваться при следующем выборе настроек сканирования (**Изображение**, **OCR**, **Электронная почта** или **Файл**) для данного действия.



## Связанная информация

- Сканирование с помощью ControlCenter4 в расширенном режиме (Windows®)

На главную > Сканирование > Сканирование с компьютера (для Windows®) > Сканирование с помощью ControlCenter4 в расширенном режиме (Windows®) > Сканирование обеих сторон удостоверения личности с помощью ControlCenter4 в расширенном режиме (Windows®)

## Сканирование обеих сторон удостоверения личности с помощью ControlCenter4 в расширенном режиме (Windows®)

Выберите **Расширенный режим** в качестве настройки режима для ControlCenter4.

1. Поместите удостоверение личности на стекло сканера.
2. Щелкните значок  (ControlCenter4) в панели задач, затем щелкните **Открыть**.
3. Перейдите на вкладку **Сканирование**.

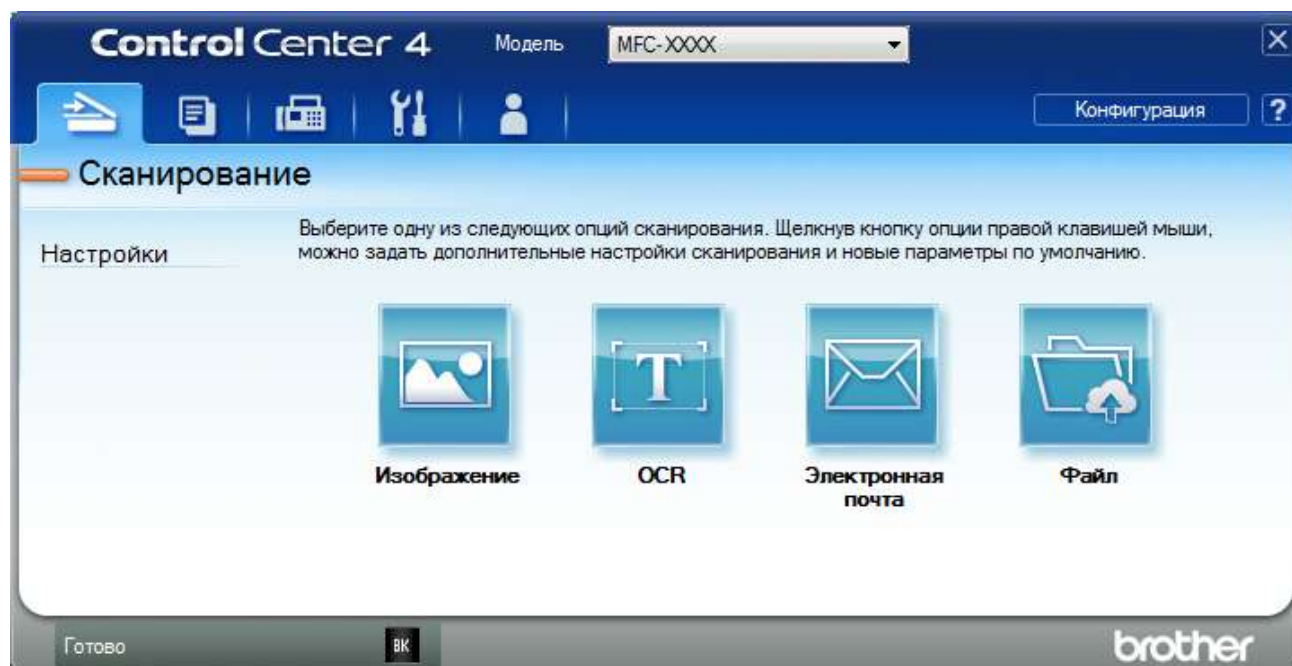

4. Нажмите кнопку **Файл**.

Открывается диалоговое окно параметров сканирования.

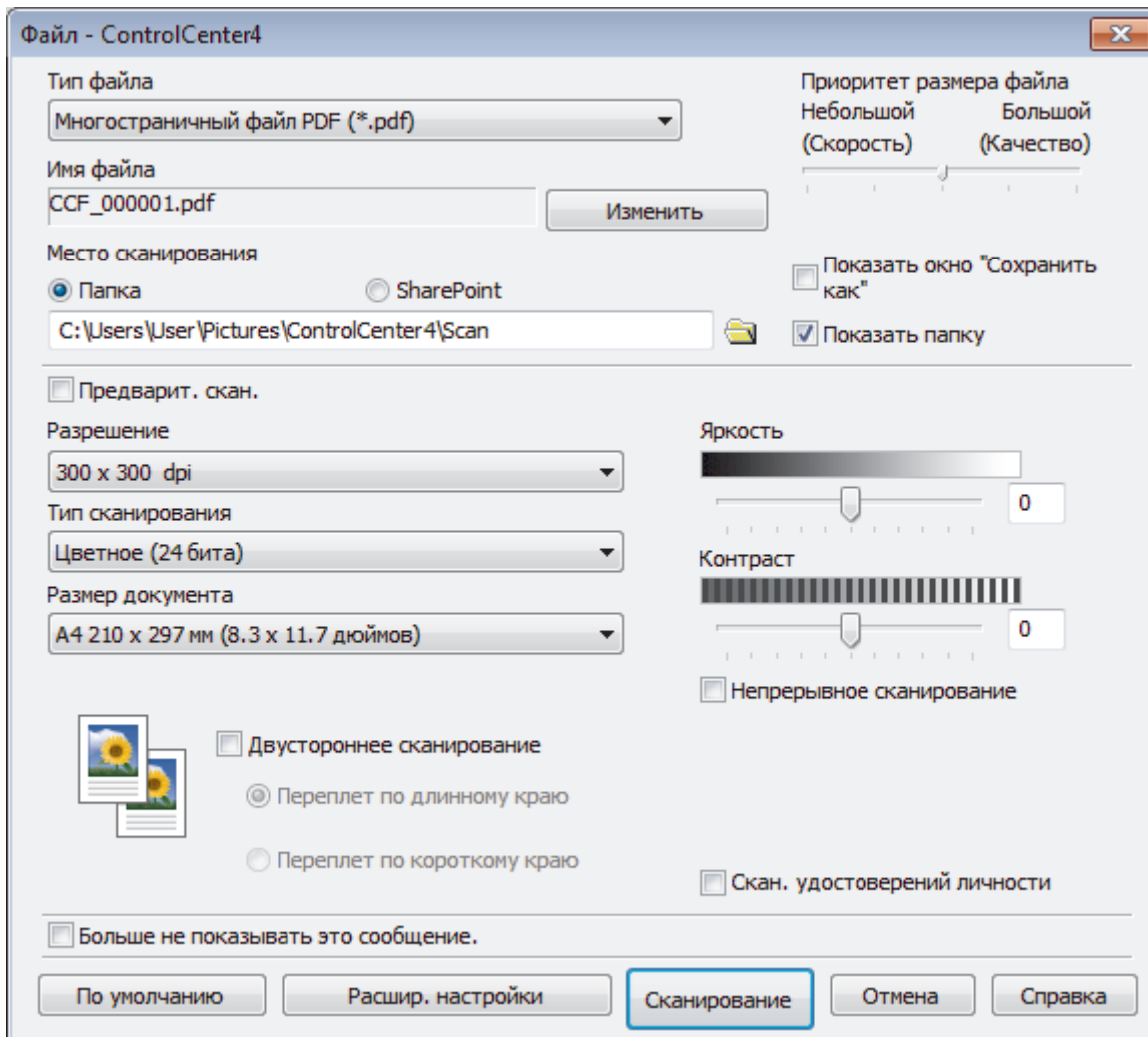

5. Установите флажок **Скан. удостоверений личности**.

Откроется диалоговое окно с инструкциями.

6. Прочтите инструкции на экране, а затем нажмите **ОК**.

7. При необходимости измените настройки сканирования, такие как формат файла, имя файла, расположение отсканированных данных, разрешение или цвет.

8. Нажмите кнопку **Сканирование**.

Аппарат начнет сканирование одной стороны удостоверения личности.

9. После того как аппарат завершит сканирование одной стороны, переверните удостоверение личности и нажмите **Продолжить**, чтоб сканировать вторую сторону.

10. Щелкните **Готово**.



### Связанная информация

- [Сканирование с помощью ControlCenter4 в расширенном режиме \(Windows®\)](#)

На главную > Сканирование > Сканирование с компьютера (для Windows®) > Сканирование с помощью ControlCenter4 в расширенном режиме (Windows®) > Сканирование во вложение электронной почты с помощью ControlCenter4 в расширенном режиме (Windows®)

## Сканирование во вложение электронной почты с помощью ControlCenter4 в расширенном режиме (Windows®)

Отправляйте отсканированный документ как вложение электронной почты.

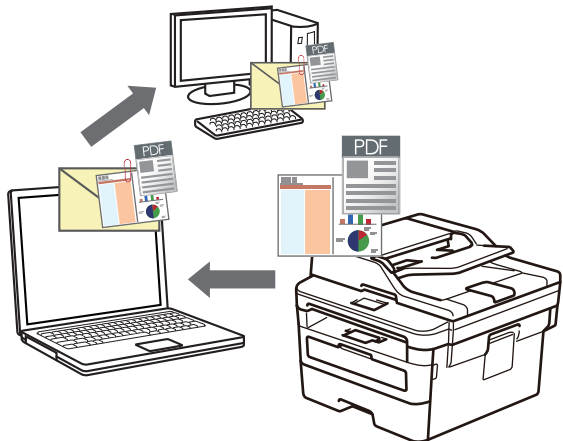

- Выберите **Расширенный режим** в качестве настройки режима для ControlCenter4.
- Функция «Сканировать в электронную почту» не поддерживает доступ к почтовым службам через Интернет. Используйте функцию «Сканировать в изображение» или «Сканировать в файл» для сканирования документа или картинки, а затем вложите отсканированный файл в сообщение электронной почты.



Аппарат сканирует в почтовый клиент по умолчанию.

1. Загрузите документ.
2. Щелкните значок  (ControlCenter4) в панели задач, затем щелкните **Открыть**.
3. Перейдите на вкладку **Сканирование**.

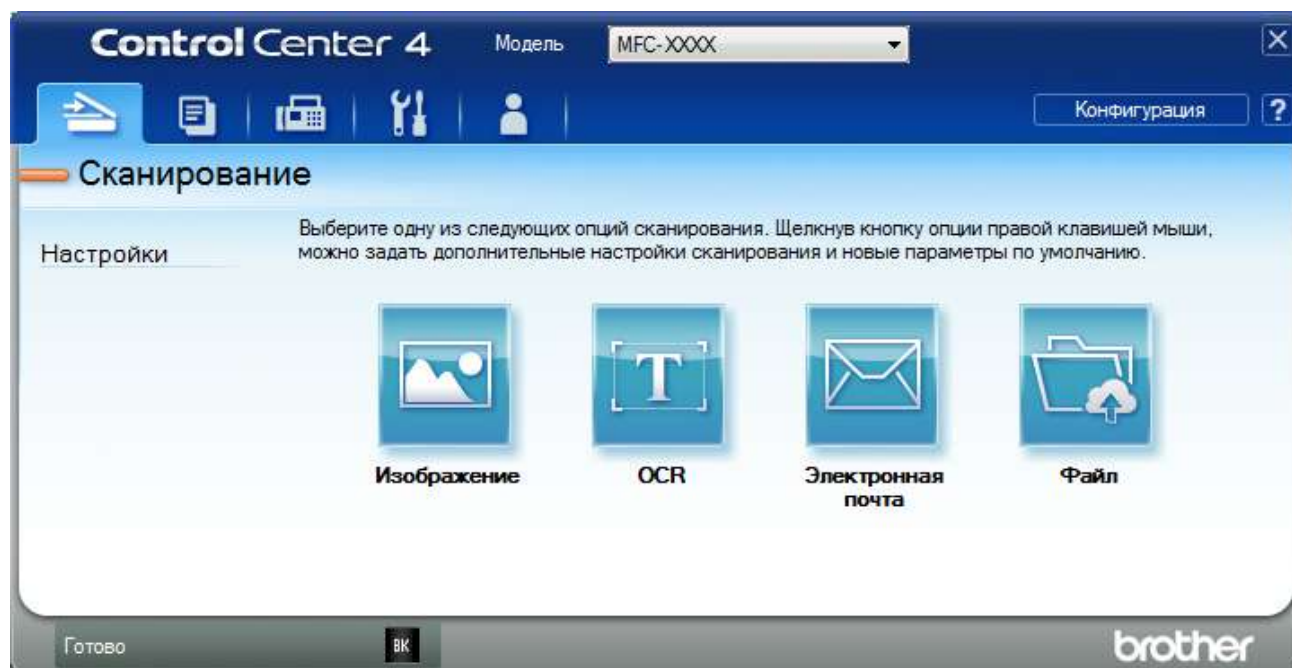

4. Нажмите кнопку **Электронная почта**.  
Открывается диалоговое окно «Настройки сканирования».



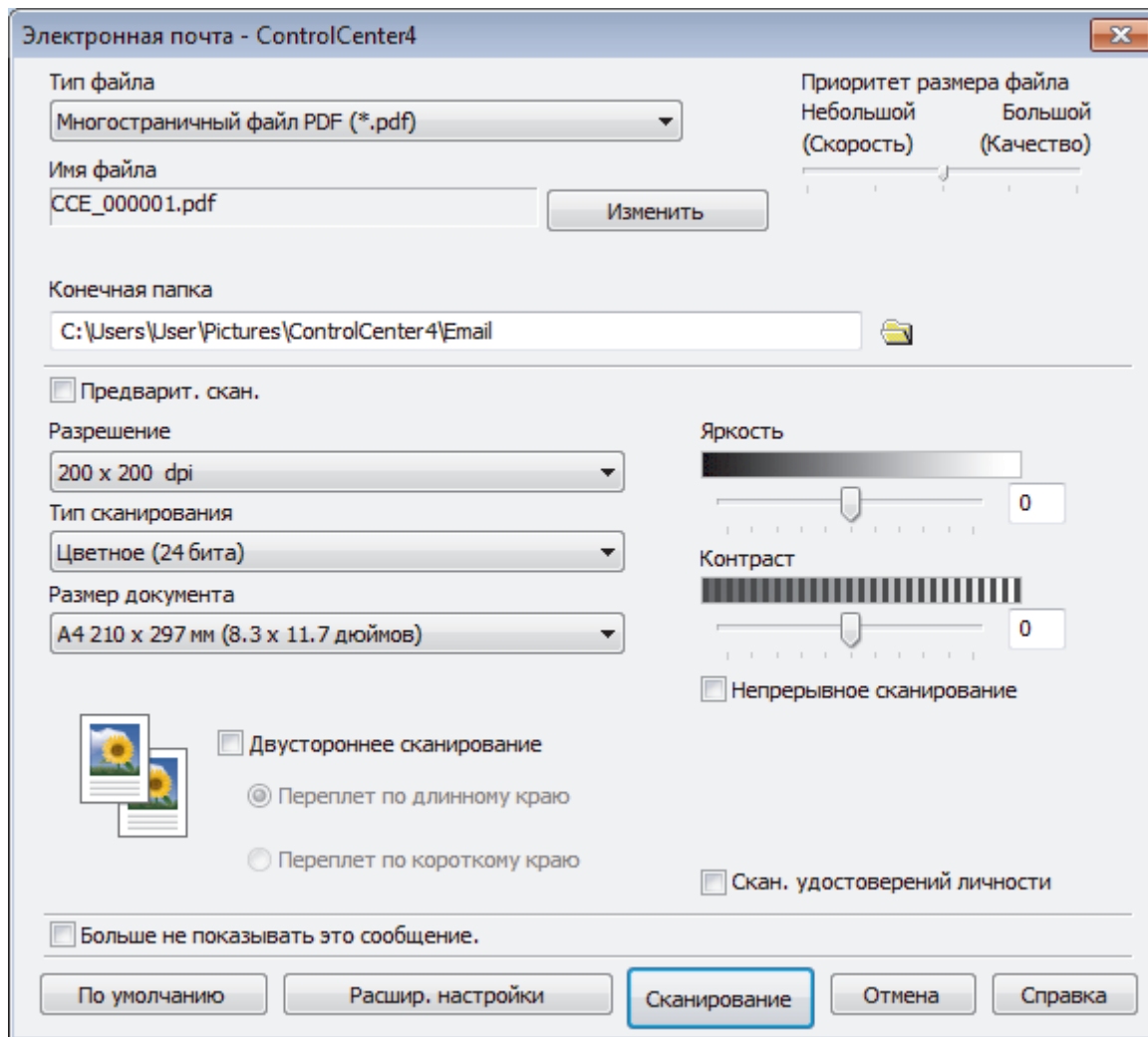

5. При необходимости измените настройки сканирования, такие как формат файла, имя файла, конечную папку, разрешение или цвет.



- Чтобы изменить имя файла, щелкните **Изменить**.
- Чтобы изменить **Конечная папка**, щелкните по значку папки.
- Для просмотра и настройки сканированного изображения отметьте флажком поле **Предварит. скан.**

6. Нажмите кнопку **Сканирование**.

Устройство начинает сканирование. Откроется приложение электронной почты по умолчанию, и отсканированное изображение будет вложено в новое пустое сообщение электронной почты.



### Связанная информация

- [Сканирование с помощью ControlCenter4 в расширенном режиме \(Windows®\)](#)

На главную > Сканирование > Сканирование с компьютера (для Windows®) > Сканирование с помощью ControlCenter4 в расширенном режиме (Windows®) > Сканирование в редактируемый текстовый файл (распознавание текста) с помощью ControlCenter4 в расширенном режиме (Windows®)

## Сканирование в редактируемый текстовый файл (распознавание текста) с помощью ControlCenter4 в расширенном режиме (Windows®)

Устройство может преобразовывать символы в сканированном документе в текст, используя технологию оптического распознавания текста (OCR). Этот текст можно редактировать в любом текстовом редакторе.

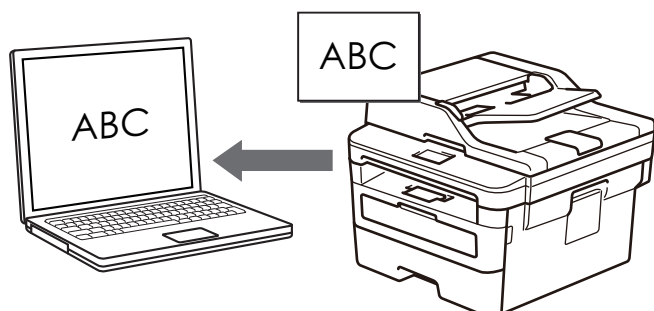

- Выберите **Расширенный режим** в качестве настройки режима для ControlCenter4.

- Загрузите документ.
- Щелкните значок  (ControlCenter4) в панели задач, затем щелкните **Открыть**.
- Перейдите на вкладку **Сканирование**.

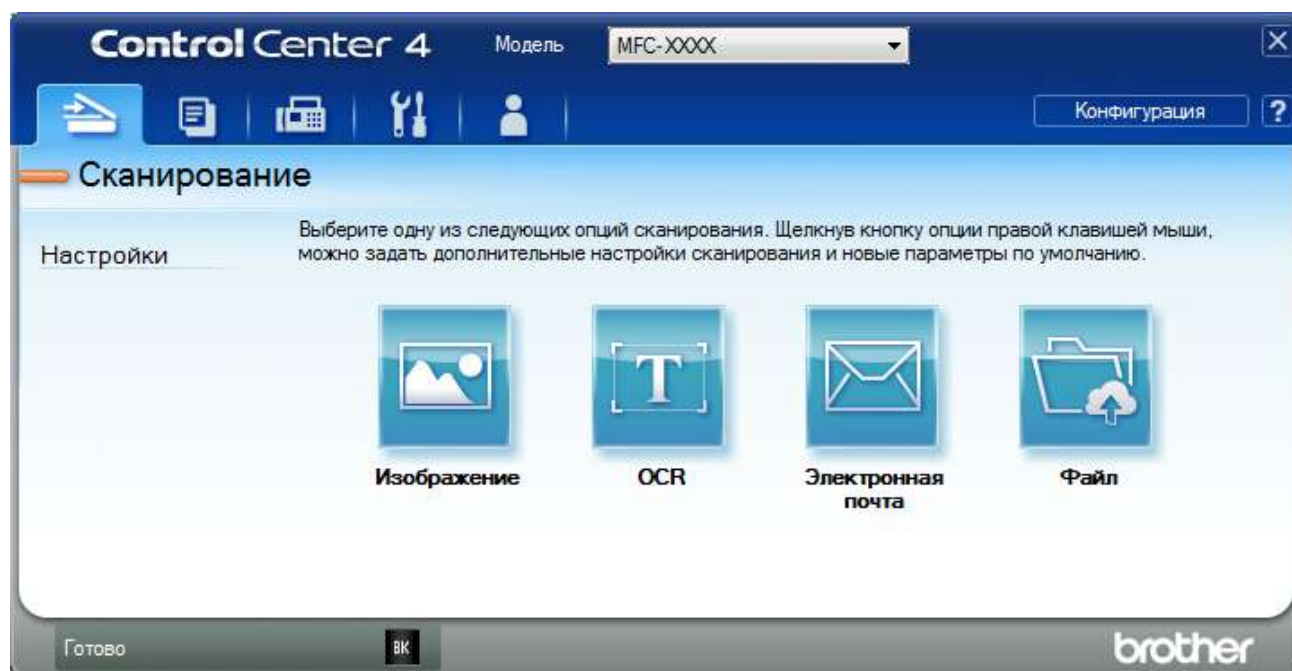

- Нажмите кнопку **OCR**.  
Открывается диалоговое окно "Настройки сканирования".

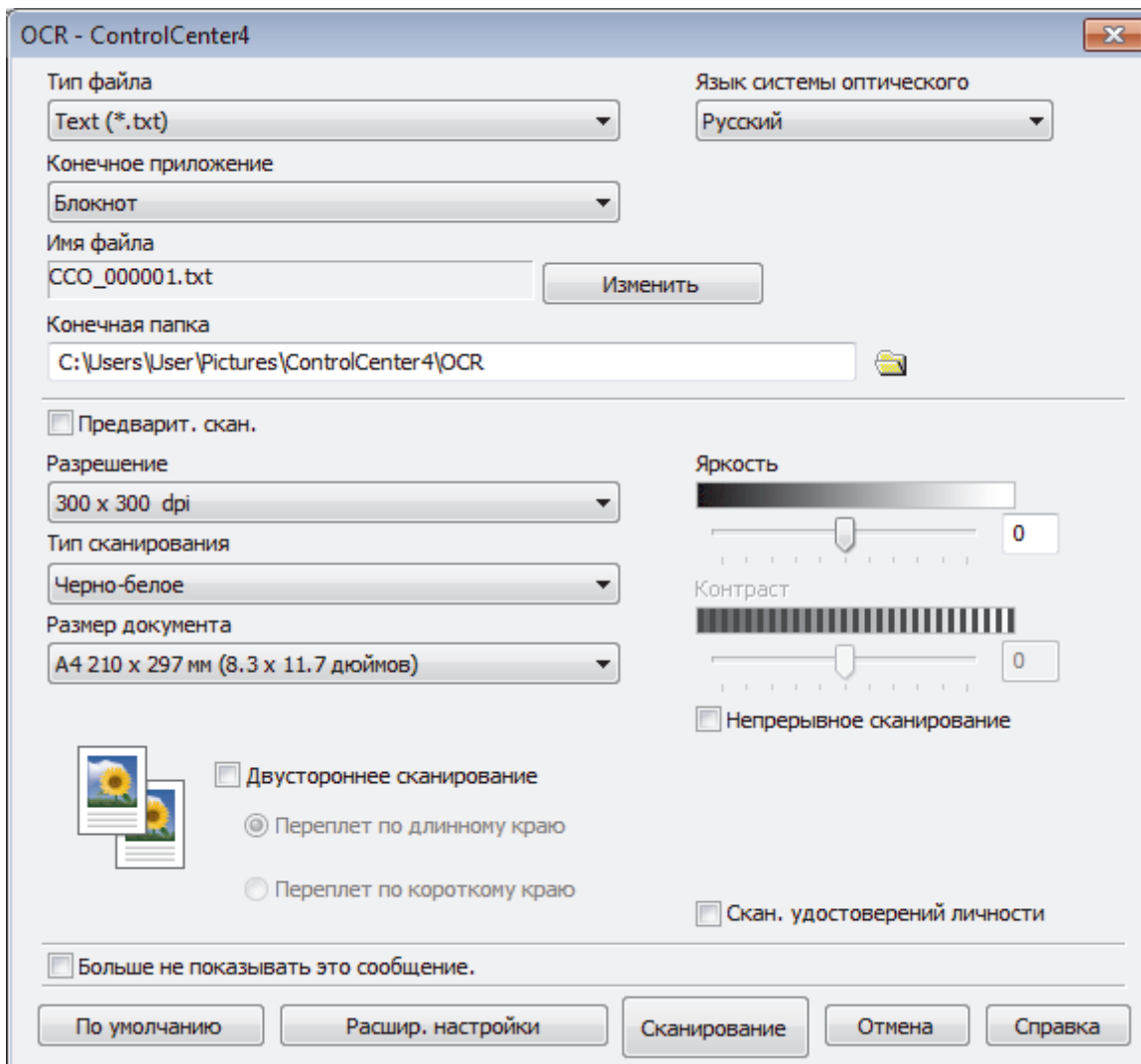

5. При необходимости измените настройки сканирования, такие как формат файла, имя файла, конечную папку, разрешение или цвет.



- Чтобы изменить имя файла, щелкните **Изменить**.
- Чтобы изменить **Конечная папка**, щелкните по значку папки.
- Для просмотра и настройки сканированного изображения отметьте флажком поле **Предварит. скан.**

6. Нажмите кнопку **Сканирование**.

Устройство сканирует документ, преобразует его в редактируемый текст, а затем отправляет текст в текстовый редактор, определенный по умолчанию.



### Связанная информация

- Сканирование с помощью ControlCenter4 в расширенном режиме (Windows®)

## Параметры сканирования для расширенного режима ControlCenter4 (Windows®)

Настройки	Применимые функции			
	Изображение	OCR	Электронная почта	Файл
Тип файла	Да	Да	Да	Да
Конечное приложение	Да	Да	-	-
Язык системы оптического распознавания текста	-	Да	-	-
Имя файла	Да	Да	Да	Да
Место сканирования или Конечная папка	Да	Да	Да	Да
Показать папку	-	-	-	Да
Показать окно "Сохранить как"	-	-	-	Да
Приоритет размера файла	Да	-	Да	Да
Предварит. скан.	Да	Да	Да	Да
Разрешение	Да	Да	Да	Да
Тип сканирования	Да	Да	Да	Да
Размер документа	Да	Да	Да	Да
Яркость	Да	Да	Да	Да
Контрастность	Да	Да	Да	Да
Непрерывное сканирование	Да	Да	Да	Да
Двустороннее сканирование	Да	Да	Да	Да
Скан. удостоверений личности	Да	Да	Да	Да
Расшир. настройки	Да	Да	Да	Да
По умолчанию	Да	Да	Да	Да

### Тип файла

Выберите тип файла, который следует использовать для сканированных данных.

#### Для изображений, сообщений электронной почты и файлов

- **Windows Bitmap (\*.bmp)**
- **JPEG (\*.jpg)** (рекомендуется в большинстве случаев во время сканирования изображений).
- **Одностраничный файл TIFF (\*.tif)**
- **Многостраничный файл TIFF (\*.tif)**
- **Portable Network Graphics (\*.png)**
- **Одностраничный файл PDF (\*.pdf)** (рекомендуется для сканирования документов и их отправки другим пользователям)
- **Многостраничный файл PDF (\*.pdf)** (рекомендуется для сканирования документов и их отправки другим пользователям)
- **Одностраничный файл PDF/A (\*.pdf)** (рекомендуется для сканирования документов и их отправки другим пользователям)
- **Многостраничный файл PDF/A (\*.pdf)** (рекомендуется для сканирования документов и их отправки другим пользователям)
- **Одностраничный файл PDF высокой степени сжатия (\*.pdf)**

- 
- **Многостраничный файл PDF высокой степени сжатия (\*.pdf)**
  - **Одностраничный защищенный файл PDF (\*.pdf)**
  - **Многостраничный защищенный файл PDF (\*.pdf)**
  - **Одностраничный файл PDF с возможностью поиска (\*.pdf)**
  - **Многостраничный файл PDF с возможностью поиска (\*.pdf)**
  - **XML Paper Specification (\*.xps)** (формат XML Paper Specification доступен для Windows® 7, Windows® 8 и Windows® 10, а также при использовании приложений, поддерживающих файлы в формате XML Paper Specification)

#### **Для сообщений электронной почты и файлов**

- **Microsoft Office Word (\*.docx)** (доступно только для определенных моделей)
- **Microsoft Office PowerPoint (\*.pptx)** (доступно только для определенных моделей)
- **Microsoft Office Excel (\*.xlsx)**(доступно только для определенных моделей)

#### **Для OCR**

- **HTML 3.2 (\*.htm)**
- **HTML 4.0 (\*.htm)**
- **Microsoft Excel 2003, XP (\*.xls)**
- **RTF Word 2000 (\*.rtf)**
- **WordPad (\*.rtf)**
- **WordPerfect 9, 10 (\*.wpd)**
- **Text (\*.txt)**
- **Одностраничный файл PDF с возможностью поиска (\*.pdf)**
- **Многостраничный файл PDF с возможностью поиска (\*.pdf)**

#### **Конечное приложение**

Выберите целевое приложение из раскрывающегося списка.

#### **Язык системы оптического распознавания текста**

Установите язык распознавания в соответствии с языком текста сканируемого документа.

#### **Имя файла**

Выберите команду **Изменить**, чтобы изменить префикс имени файла.

#### **Место сканирования**

Установите переключатель **Папка** или **SharePoint**, чтобы указать конечную папку для сохранения сканированных документов.

#### **Конечная папка**

Щелкните по значку папки и выберите папку, в которой следует сохранить сканированные документы.

#### **Показать папку**

Выберите этот параметр, чтобы автоматически отображать конечную папку после сканирования.

#### **Показать окно "Сохранить как"**

Выберите этот параметр, чтобы каждый раз указывать конечную папку для сканированного изображения.

#### **Приоритет размера файла**

Настройка коэффициента сжатия данных сканированного изображения. Размер файла можно изменять, перемещая ползунок **Приоритет размера файла** вправо или влево.

#### **Предварит. скан.**

Выберите параметр **Предварит. скан.**, чтобы выполнить предварительный просмотр изображения и обрезать ненужные части перед сканированием.

## Разрешение

Выберите разрешение сканирования из раскрывающегося списка **Разрешение**. При использовании более высоких значений разрешения требуется больше памяти и более длительное время передачи, однако при этом можно получить изображение с большей детализацией.

## Тип сканирования

Выберите одно из значений глубины цвета при сканировании.

- **Авто**

Используется для всех типов документов. В этом режиме автоматически выбирается глубина цвета документов.

- **Черно-белое**

Используется для текста или штриховых рисунков.

- **Серый (стохастическое растрирование)**

Используется для фотографических изображений или графики. (В этом случае используется диффузия ошибок — способ создания имитированных серых изображений без использования истинных серых точек. Для создания эффекта серого черные точки размещаются по определенной схеме.)

- **Настоящий серый**

Используется для фотографических изображений или графики. Этот режим более точен, поскольку в нем используется до 256 оттенков серого.

- **Цветное (24 бита)**

Используйте для создания изображения с максимально точной передачей цвета. В этом режиме для сканирования изображения используется до 16,8 млн цветов, но при этом задействуется наибольший объем памяти и передача длится наиболее долго.

## Размер документа

Выберите точный формат документа в раскрывающемся списке **Размер документа**.

- Если выбран параметр **1 на 2 (A4)**, сканированное изображение будет разделено на два документа формата A5.

## Яркость

Задайте уровень для параметра **Яркость**, перемещая ползунок вправо или влево для получения более светлого или более темного изображения. Если сканированное изображение слишком светлое, задайте более низкое значение яркости и сканируйте документ повторно. Если изображение слишком темное, задайте более высокое значение яркости и сканируйте документ повторно. Чтобы задать уровень для параметра **Яркость**, можно также ввести числовое значение в это поле.

## Контрастность

Значение параметра **Контрастность** можно увеличить или уменьшить, переместив ползунок вправо либо влево. При увеличении контрастности подчеркиваются темные и светлые области изображения, а при уменьшении контрастности видно больше деталей в областях серого. Чтобы задать уровень для параметра **Контрастность**, можно также ввести числовое значение в это поле.

## Непрерывное сканирование

Выберите этот параметр, чтобы сканировать несколько страниц. После того как страница сканирована, можно продолжить сканирование или завершить его.

## Двустороннее сканирование

Установите этот флажок, чтобы отсканировать обе стороны документа. При использовании функции автоматического двустороннего сканирования необходимо выбрать параметр **Переплет по длинному краю** или **Переплет по короткому краю** в зависимости от макета оригинала, чтобы данные в созданном файле отображались правильно.

(MFC-L2751DW)

## Скан. удостоверений личности

Установите этот флажок, чтобы сканировать обе стороны удостоверения личности на одну страницу.

---

## Расшир. настройки

Настройте дополнительные параметры, нажав кнопку **Расшир. настройки** в диалоговом окне «Параметры сканирования».

- **Удалить проступание/узор**
  - **Удаление фонового цвета**  
Удаление основного цвета документов для повышения четкости отсканированных данных.
- **Поворот изображения**  
Поверните сканированное изображение.
- **Пропуск пустой страницы**  
Удаление пустых страниц документа из результатов сканирования.
- **Отображение результатов сканирования**  
Отображайте на экране компьютера общее число сохраненных страниц и число пропущенных пустых страниц.
- **Автокор. перекося АПД**  
При сканировании документа из АПД устройство автоматически корректирует его положение.

## По умолчанию

Выберите этот параметр, чтобы восстановить заводские настройки.



## Связанная информация

- [Сканирование с помощью ControlCenter4 в расширенном режиме \(Windows®\)](#)
-



## Сканирование с помощью Nuance™ PaperPort™ 14SE и других приложений для Windows®

Для сканирования можно использовать приложение Nuance™ PaperPort™ 14SE.

- Чтобы загрузить приложение Nuance™ PaperPort™ 14SE, щелкните элемент  (**Brother Utilities**), выберите команду **Выполнить еще** на панели навигации слева, а затем щелкните пункт **PaperPort**.
- Программа Nuance™ PaperPort™ 14SE поддерживает Windows® 7, Windows® 8, Windows® 8.1 и Windows® 10.
- Для получения дополнительной информации об использовании приложения откройте меню **Справка** этого приложения и щелкните пункт **Руководство "Приступая к работе"** на ленте **Справка**.



Инструкции по сканированию, приведенные ниже, предназначены для приложения PaperPort™ 14SE. Для других приложений Windows® действия будут сходными. Приложение PaperPort™ 14SE поддерживает как драйвер TWAIN, так и драйвер WIA. В инструкциях, приведенных ниже, используется драйвер TWAIN (рекомендуется).

1. Загрузите документ.
2. Запустите PaperPort™ 14SE.  
Выполните одно из следующих действий:
  - Windows® 7  
На компьютере щелкните элемент  (**Пуск**) > **Все программы** > **Nuance PaperPort 14 > PaperPort**.
  - Windows® 8  
Нажмите кнопку  (**PaperPort**).
  - Windows® 10  
Нажмите  **Nuance PaperPort 14 > PaperPort**.
3. В меню **Рабочий стол** выберите команду **Параметры сканирования** на ленте **Рабочий стол**.  
В левой части экрана появится панель **Сканировать или получить фотографию**.
4. Из списка доступных сканеров выберите **TWAIN: TW-Brother XXX-XXXX** или **TWAIN: TW-Brother XXX-XXXX LAN** (где XXX-XXXX соответствует названию вашей модели). Чтобы использовать драйвер WIA, выберите драйвер Brother с префиксом «WIA».
5. Установите флажок **Показывать диалог сканера** на панели **Сканировать или получить фотографию**.
6. Щелкните команду **Сканировать**.  
Откроется диалоговое окно настройки сканера.



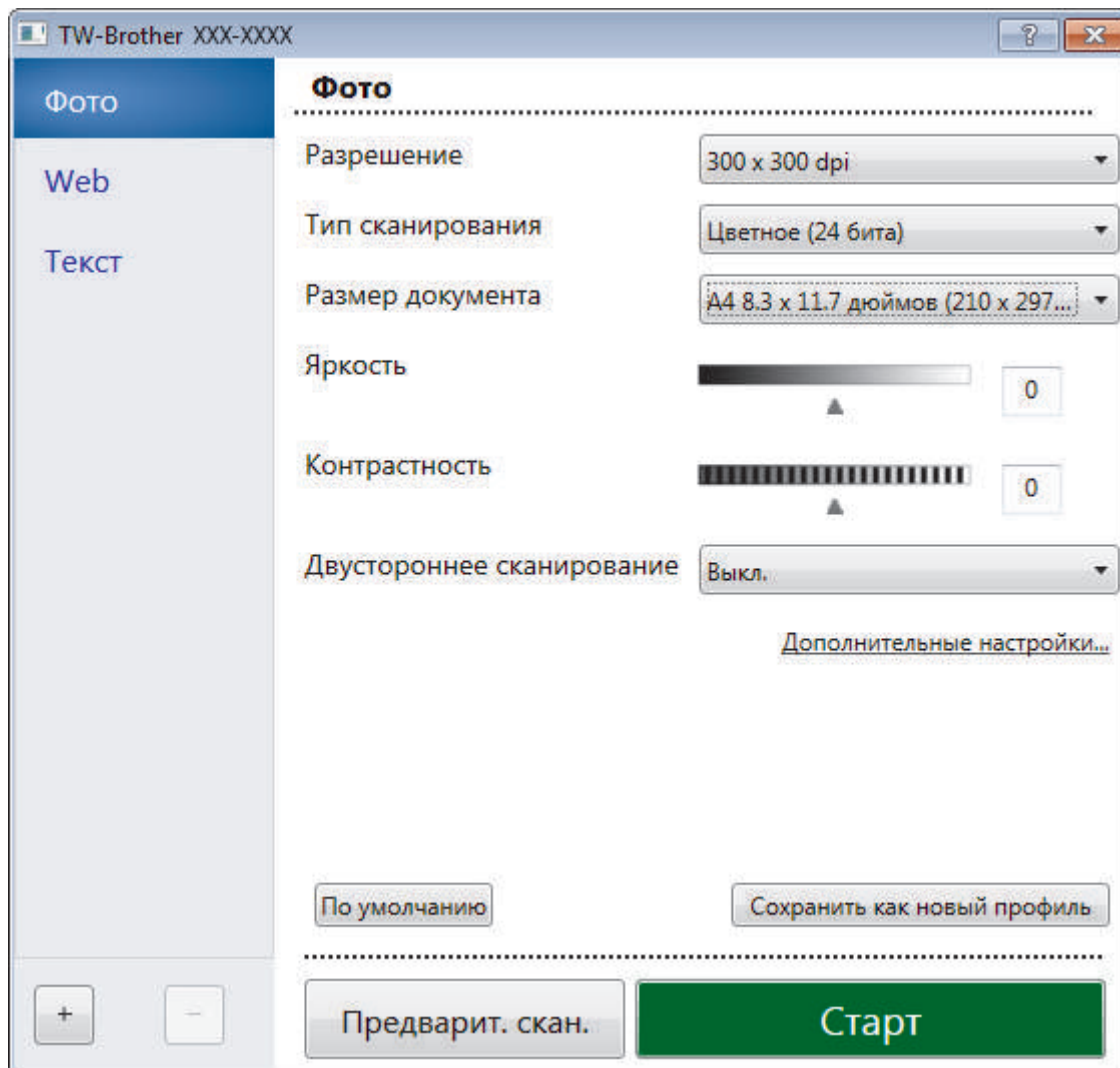

7. При необходимости задайте нужные параметры в диалоговом окне настройки сканера.
8. В раскрывающемся списке **Размер документа** выберите формат документа.



Чтобы отсканировать обе стороны документа (MFC-L2751DW), выполните указанные ниже действия. Автоматическое двустороннее сканирование доступно только при использовании АПД. Для предварительного просмотра изображения нельзя использовать функцию «PreScan (Предварительное сканирование)».

9. Нажмите **Просмотр**, чтобы просмотреть изображение и обрезать его ненужные части перед сканированием.
10. Щелкните команду **Старт**.  
Аппарат начнет сканирование.



### Связанная информация

- Сканирование с компьютера (для Windows®)
- Параметры драйвера TWAIN (Windows®)

На главную > Сканирование > Сканирование с компьютера (для Windows®) > Сканирование с помощью Nuance™ PaperPort™ 14SE и других приложений для Windows® > Параметры драйвера TWAIN (Windows®)

## Параметры драйвера TWAIN (Windows®)

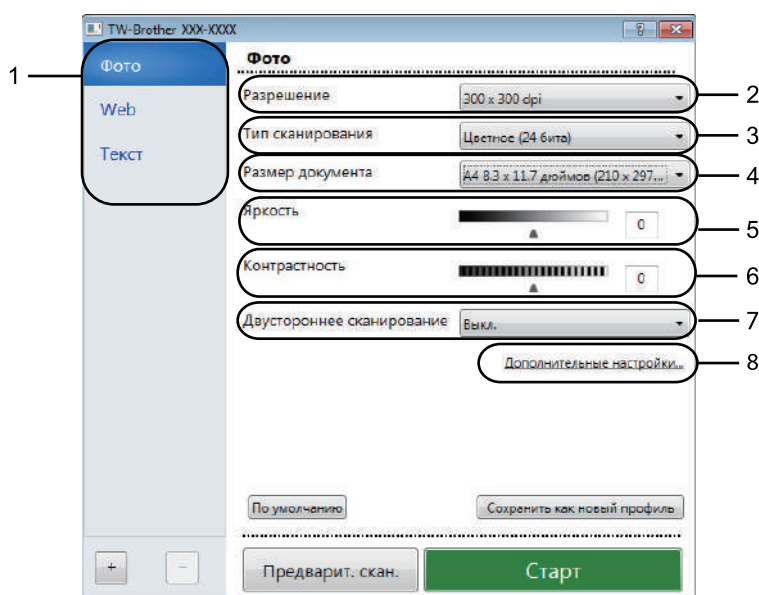

- Обратите внимание, что названия элементов и возможные значения будут различаться в зависимости от модели устройства.
- Параметр **Контрастность** доступен только при выборе **Серый тон**, **Настоящий серый** или **Цветное (24 бита)** в настройках **Тип сканирования**.

### 1. Сканировать

Выбор параметра **Фото**, **Web** или **Текст** в зависимости от типа документа, который требуется сканировать.

Сканировать (Тип изображения)		Разрешение	Тип сканирования
<b>Фото</b>	Используется для сканирования фотоизображений.	300 x 300 т/д	<b>Цветное (24 бита)</b>
<b>Web</b>	Используется для вставки сканированного изображения в веб-страницы.	100 x 100 т/д	<b>Цветное (24 бита)</b>
<b>Текст</b>	Используется для сканирования текстовых документов.	200 x 200 т/д	<b>Чёрно-белое</b>

### 2. Разрешение

Выберите разрешение сканирования из раскрывающегося списка **Разрешение**. При использовании более высоких значений разрешения требуется больше памяти и более длительное время передачи, однако при этом можно получить изображение с большей детализацией.

### 3. Тип сканирования

Выберите одно из значений глубины цвета при сканировании.

- **Чёрно-белое**

Используется для текста или штриховых рисунков.

- **Серый тон**

Используется для фотографических изображений или графики. (В этом случае используется диффузия ошибок — способ создания имитированных серых изображений без использования

истинных серых точек. Для создания эффекта серого черные точки размещаются по определенной схеме.)

- **Настоящий серый**

Используется для фотографических изображений или графики. Этот режим более точен, поскольку в нем используется до 256 оттенков серого.

- **Цветное (24 бита)**

Используйте для создания изображения с максимально точной передачей цвета. В этом режиме для сканирования изображения используется до 16,8 млн цветов, но при этом задействуется наибольший объем памяти и передача длится наиболее долго.

#### 4. Размер документа

Выберите точный формат документа в списке предустановленных форматов сканирования.

Если выбрать параметр **Задать...**, открывается диалоговое окно **Заданный размер документа**, в котором можно указать формат документа.

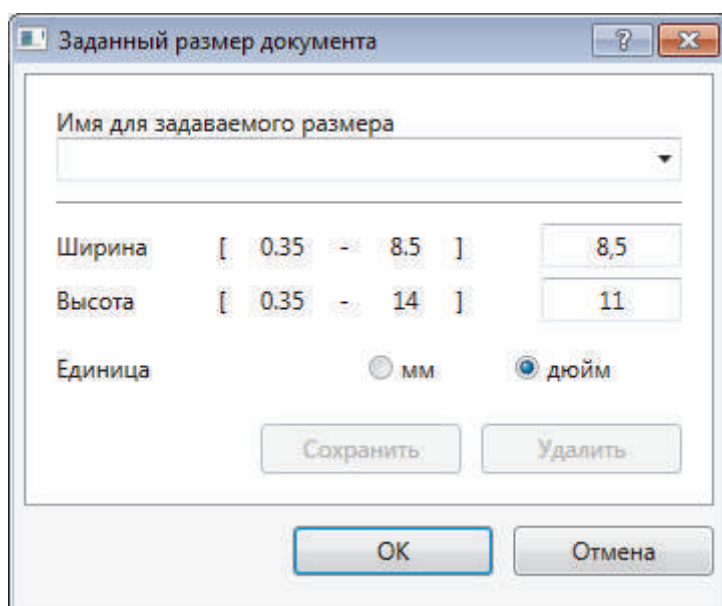

#### 5. Яркость

Задайте уровень для параметра **Яркость**, перемещая ползунок вправо или влево для получения более светлого или более темного изображения. Если сканированное изображение слишком светлое, задайте более низкое значение яркости и сканируйте документ повторно. Если изображение слишком темное, задайте более высокое значение яркости и сканируйте документ повторно. Можно также ввести числовое значение в поле, чтобы задать уровень яркости.

#### 6. Контрастность

Уровень параметра **Контрастность** можно увеличить или уменьшить, перемещая ползунок вправо или влево. При увеличении темные и светлые области изображения делаются более резкими, а при уменьшении видно больше деталей в областях серого. Чтобы задать уровень контрастности, можно также ввести числовое значение в это поле.

#### 7. Двустороннее сканирование

Сканирование обеих сторон документа. При использовании функции автоматического двустороннего сканирования необходимо выбрать параметр **Переплет по дл. краю** или **Переплет по кор. краю** в раскрывающемся списке **Двустороннее сканирование**, чтобы при переворачивании страницы сохранялась ее правильная ориентация.

(MFC-L2751DW)

#### 8. Дополнительные настройки

Настройте дополнительные параметры, нажав кнопку **Дополнительные настройки** в диалоговом окне «Параметры сканирования».

- **Бумага**

- **Автоматическое устранение наклона**

Настройка автоматической корректировки положения документа при сканировании из АПД.

- **Поворот изображения**

---

Поверните сканированное изображение.

- **Расширение**
  - **Фоновая обработка**
    - **Удалить проступание/узор**  
Предотвращение просвечивания.
    - **Удаление фонового цвета**  
Удаление основного цвета документов для повышения четкости отсканированных данных.
  - **Удаление цветов**  
Выбор цвета, который требуется удалить со сканированного изображения.
  - **Форматирование полужирного начертания**  
Выделение символов оригинала путем выбора полужирного шрифта.
  - **Исправление размытых символов**  
Коррекция деформированных или неполных символов оригинала для повышения удобочитаемости.
  - **Выделение краев**  
Повышение четкости символов оригинала.
  - **Устранение дефектов**  
Выбрав этот параметр, можно улучшить и скорректировать качество сканированных изображений. Параметр **Устранение дефектов** доступен при выборе **Цветное (24 бита)** и разрешении сканирования **300 x 300 dpi**, **400 x 400 dpi** или **600 x 600 dpi**.
- **Работа с бумагой**
  - **Заполнение краев**  
Заполнение краев с четырех сторон сканированного изображения с помощью выбранного цвета и диапазона.
  - **Непрерывное сканирование**  
Выберите этот параметр, чтобы сканировать несколько страниц. После того как страница сканирована, можно продолжить сканирование или завершить его.



### Связанная информация

- [Сканирование с помощью Nuance™ PaperPort™ 14SE и других приложений для Windows®](#)
-

■ На главную > Сканирование > Сканирование с компьютера (для Windows®) > Сканирование с помощью приложения «Факсы и сканирование Windows®»

## Сканирование с помощью приложения «Факсы и сканирование Windows®»

Приложение «Факсы и сканирование Windows®» — это еще один способ сканирования.

- Приложение «Факсы и сканирование Windows®» использует драйвер WIA-сканера.
- Если нужно обрезать часть страницы после предварительного сканирования документа, необходимо выполнить сканирование с помощью стекла сканера (также называется “планшет”).

1. Загрузите документ.
2. Запуск приложения «Факсы и сканирование Windows®»
3. Нажмите **Файл > Создать > Сканировать**.
4. Выберите требуемый сканер.
5. Нажмите кнопку **Импорт** или **ОК**.

Открывается диалоговое окно **Новое сканирование**.

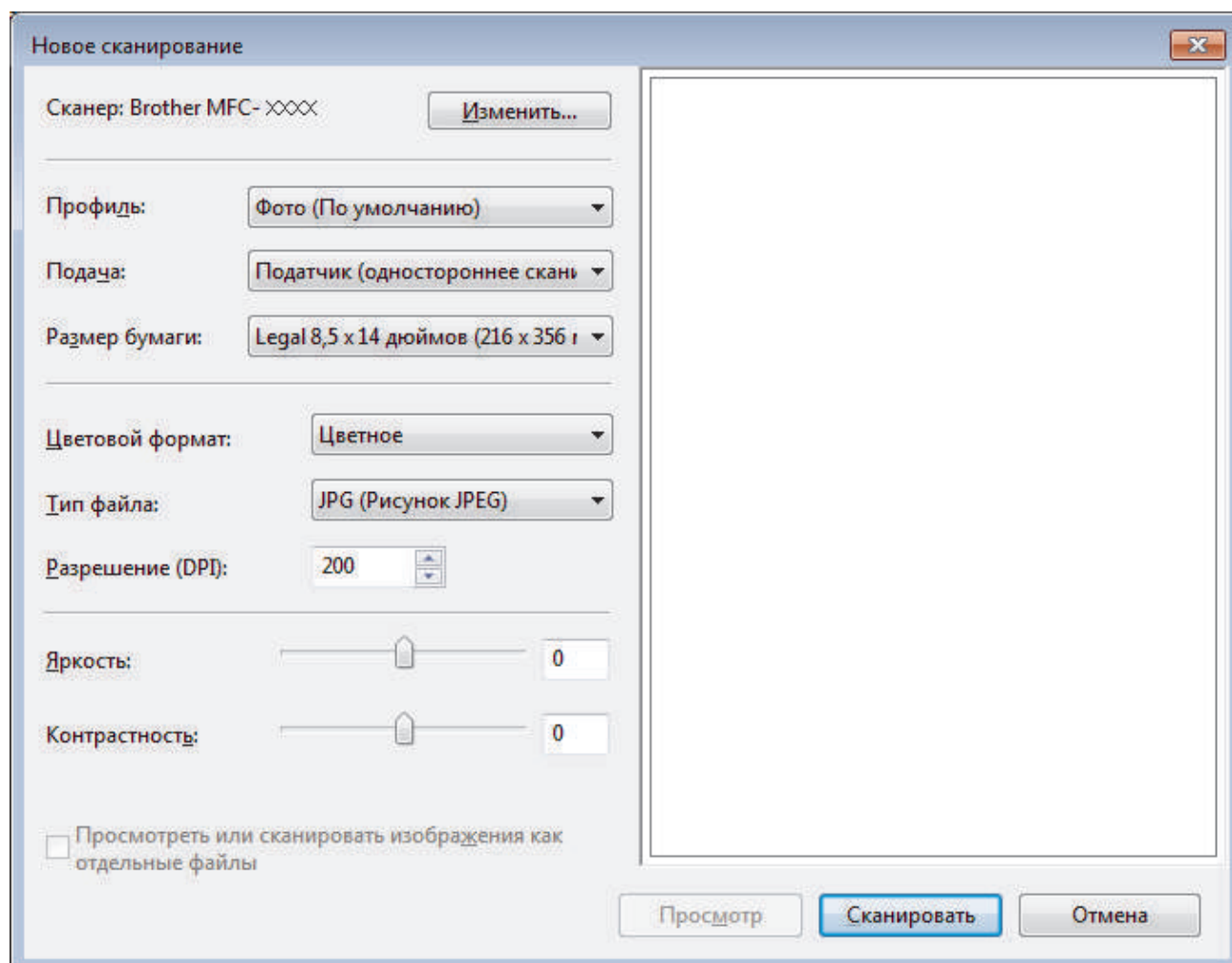

6. При необходимости настройте параметры в диалоговом окне «Настройка сканера». Максимальное разрешение сканера составляет 1200 т/дюйм. Чтобы сканировать с более высоким разрешением, используйте программное обеспечение **Утилита сканера** из пакета **Brother Utilities**. Если устройство поддерживает двустороннее сканирование, и требуется сканировать обе стороны документа, выберите **Податчик (двустороннее сканирование)** в качестве **Подача**.
7. Нажмите кнопку **Сканировать**. Устройство начинает сканирование документа.



### Связанная информация

- Сканирование с компьютера (для Windows®)
- Настройки драйвера WIA (Windows®)

На главную > Сканирование > Сканирование с компьютера (для Windows®) > Сканирование с помощью приложения «Факсы и сканирование Windows®» > Настройки драйвера WIA (Windows®)

## Настройки драйвера WIA (Windows®)

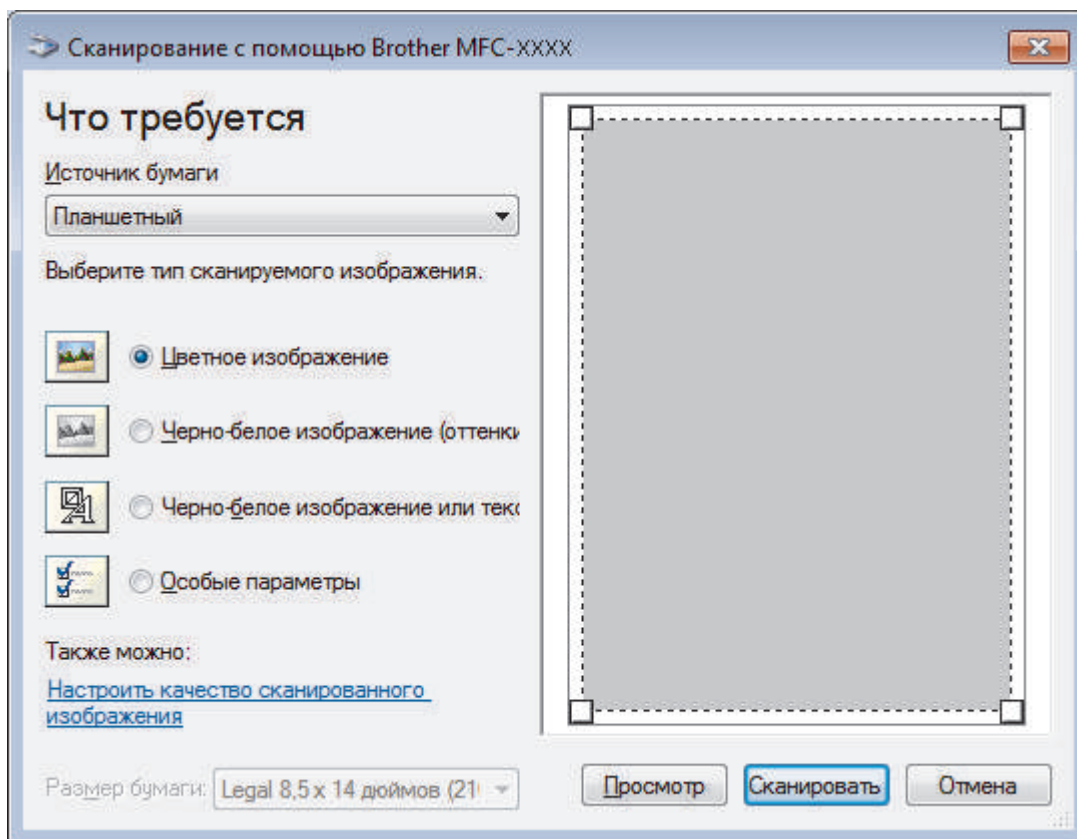

### Источник бумаги

Выберите параметр **Податчик документов** или **Планшетный** из раскрывающегося списка.

### Тип изображения

Выберите **Цветное изображение**, **Черно-белое изображение (оттенки серого)**, **Черно-белое изображение или текст** или **Особые параметры** для типа документа, который нужно отсканировать.

Чтобы изменить расширенные настройки, нажмите ссылку **Настроить качество сканированного изображения**.

### Размер страницы

Параметр **Размер бумаги** доступен, когда для параметра **Источник бумаги** выбрано значение **Податчик документов**.

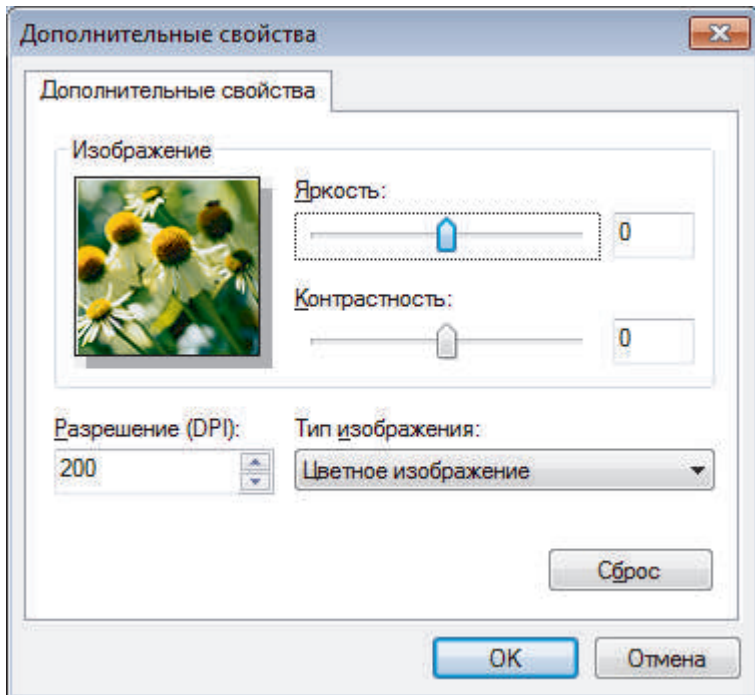

### Яркость

Задайте уровень **Яркость**, перемещая ползунок вправо или влево для получения более светлого или более темного изображения. Если сканированное изображение слишком светлое, задайте более низкое значение параметра яркости и повторно сканируйте документ. Если изображение слишком темное, задайте более высокое значение параметра яркости и повторно сканируйте документ.

### Контрастность

Значение параметра **Контрастность** можно увеличить или уменьшить, переместив ползунок вправо либо влево. При увеличении контрастности подчеркиваются темные и светлые области изображения, а при уменьшении контрастности видно больше деталей в областях серого. Можно также ввести числовое значение в поле, чтобы задать уровень контрастности.

### Разрешение (DPI)

Выберите разрешение сканирования в списке **Разрешение (DPI)**. При использовании более высоких значений разрешения требуется больше памяти и более длительное время передачи, однако при этом можно получить изображение с большей детализацией.



### Связанная информация

- [Сканирование с помощью приложения «Факсы и сканирование Windows®»](#)



## Сканирование с компьютера (для Mac)

Существует несколько способов использования компьютера Mac для сканирования фотографий и документов на устройстве Brother. Можно использовать программные приложения, поставляемые компанией Brother, или предпочитаемое приложение для сканирования.

- [Сканирование с помощью приложения Brother iPrint&Scan \(Mac\)](#)
- [Сканирование с помощью TWAIN-совместимых приложений \(Mac\)](#)
- [Сканирование с помощью AirPrint](#)

## Сканирование с помощью приложения Brother iPrint&Scan (Mac)

1. В строке меню **Finder** выберите **Переход > Программы**, а затем дважды щелкните по значку iPrint&Scan.  
Откроется экран Brother iPrint&Scan.
2. Если ваше устройство Brother не выбрано, нажмите кнопку **Выберите устройство** и выберите его, следуя инструкциям на экране.
3. Щелкните по значку **Сканирование** и сканируйте документы, следуя инструкциям на экране.



### Связанная информация

- [Сканирование с компьютера \(для Mac\)](#)
  - [Приложение Brother iPrint&Scan для Windows® и Mac](#)
  - [Изменение параметров кнопки сканирования из приложения Brother iPrint&Scan \(Mac\)](#)
-

## Сканирование с помощью TWAIN-совместимых приложений (Mac)

Можно также выполнять сканирование с помощью приложений, совместимых с TWAIN. Для получения дополнительной информации о порядке выполнения сканирования см. руководство используемого приложения.

Чтобы использовать драйвер TWAIN компании Brother, перейдите на страницу **Файлы** используемого устройства на веб-сайте Brother Solutions Center по адресу [support.brother.com](http://support.brother.com) и загрузите **Драйвер сканера**.

1. Запустите графический редактор и выберите функцию сканирования.

Откроется диалоговое окно настройки сканера.

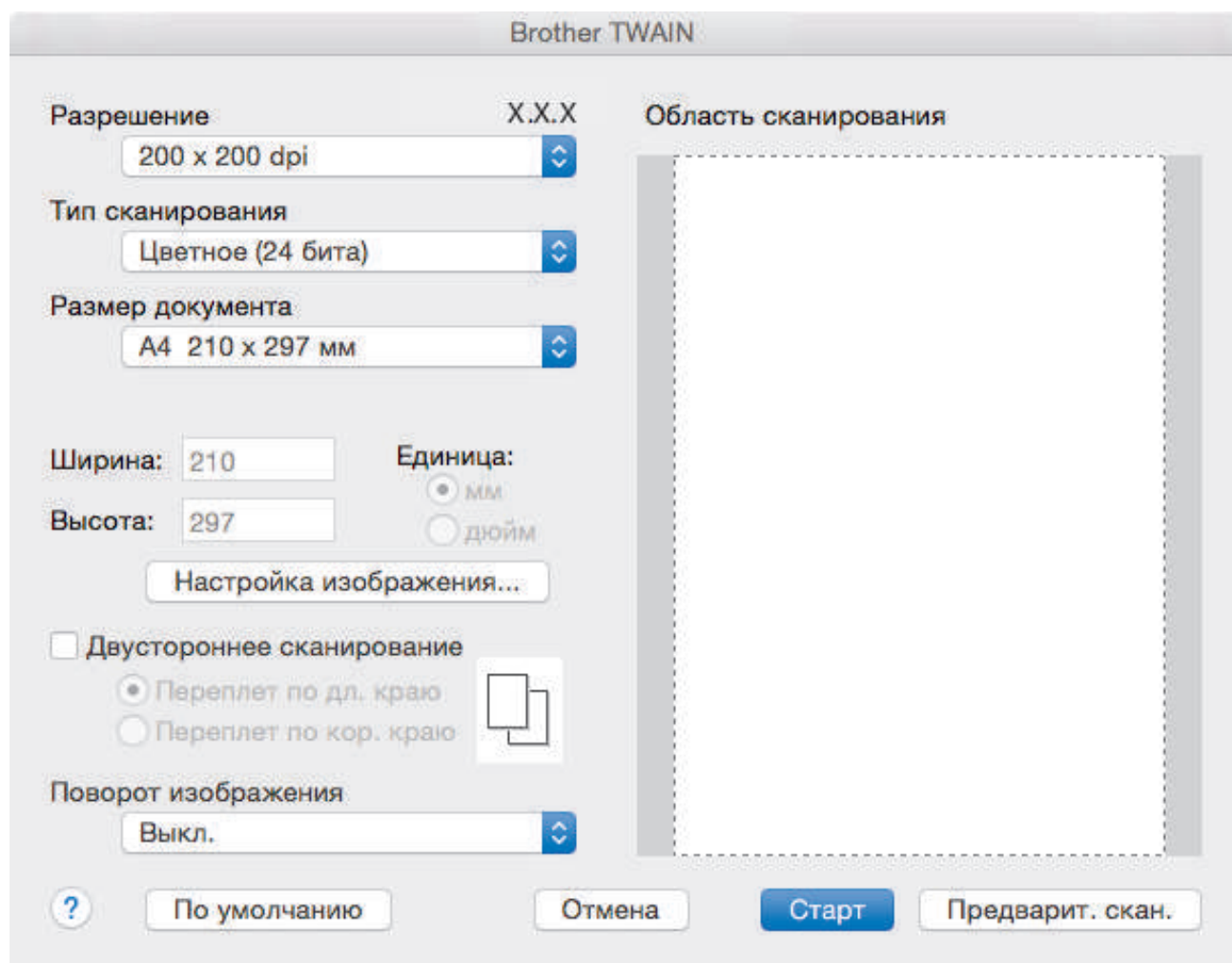

2. При необходимости измените параметры сканирования, например **Разрешение**, **Тип сканирования** или **Настройка изображения**.
3. Во всплывающем меню **Размер документа** выберите формат документа.
4. Выберите параметр **Предварит. скан.**, чтобы просмотреть изображение и обрезать ненужные части перед сканированием.



- 
- Выбрав формат документа, настройте область сканирования. Для этого с помощью мыши выделите участок, который следует сканировать.
  - Чтобы отсканировать обе стороны документа (MFC-L2751DW), выполните указанные ниже действия.

Автоматическое двустороннее сканирование доступно только при использовании АПД.

Нельзя отрегулировать область сканирования.

Для предварительного просмотра изображения нельзя использовать функцию «PreScan (Предварительное сканирование)».

---

5. Нажмите **Старт**.

Аппарат начнет сканирование.



### **Связанная информация**

- [Сканирование с компьютера \(для Mac\)](#)
  - [Параметры драйвера TWAIN \(Macintosh\)](#)
-

## Параметры драйвера TWAIN (Macintosh)

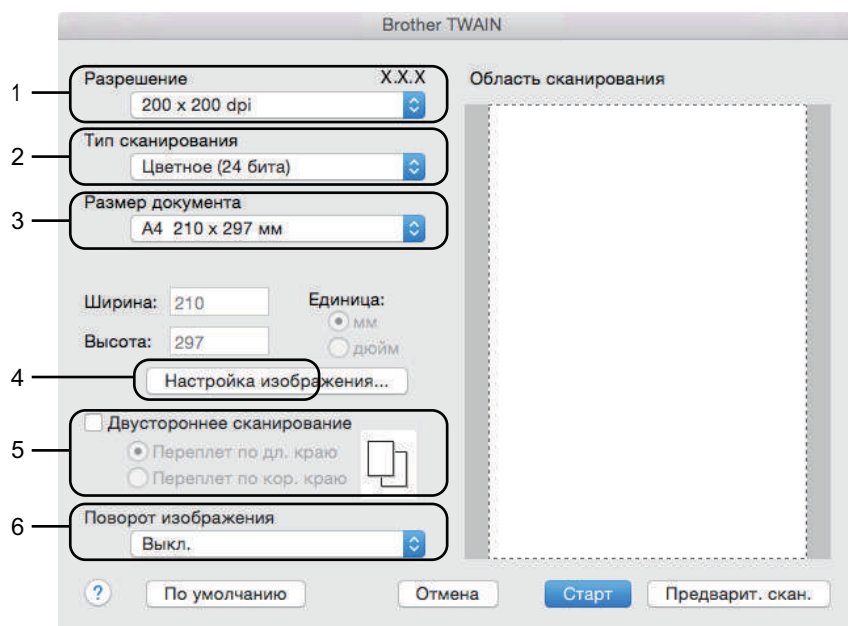

- Названия элементов и возможные значения будут различаться в зависимости от модели устройства.
- Настройка **Контрастность** доступна только при выборе **Серый (стохастическое растривание)**, **Настоящий серый** или **Цветное (24 бита)** в параметрах **Тип сканирования**.

### 1. Разрешение

Выберите разрешение сканирования во всплывающем меню **Разрешение**. При использовании более высоких значений разрешения требуется больше памяти и более длительное время передачи, однако при этом можно получить изображение с большей детализацией.

### 2. Тип сканирования

Выберите одно из значений глубины цвета при сканировании.

#### • Черно-белое

Используется для текста или штриховых рисунков.

#### • Серый (стохастическое растривание)

Используется для фотографических изображений или графики. (В этом случае используется диффузия ошибок — способ создания имитированных серых изображений без использования истинных серых точек. Для создания эффекта серого черные точки размещаются по определенной схеме.)

#### • Настоящий серый

Используется для фотографических изображений или графики. Этот режим более точен, поскольку в нем используется до 256 оттенков серого.

#### • Цветное (24 бита)

Используйте для создания изображения с максимально точной передачей цвета. В этом режиме для сканирования изображения используется до 16,8 млн цветов, но при этом задействуется наибольший объем памяти и передача длится наиболее долго.

### 3. Размер документа

Выберите точный формат документа в списке предустановленных форматов сканирования.

- При выборе параметра **Отмена** можно указать формат документа.

Ширина:	<input type="text" value="215"/>	Единица:	<input checked="" type="radio"/> мм
Высота:	<input type="text" value="345"/>		<input type="radio"/> дюйм

#### 4. Настройка изображения

Нажмите кнопку **Настройка изображения**, чтобы настроить другие параметры качества изображения.

Пользовательские настройки

Яркость

Контрастность

ColorSync

Метод

Перцепционный (изображ...)

Профиль сканера

sRGB Scanner

Устранение дефектов

Отмена OK

##### Яркость

Настройте уровень параметра **Яркость**, переместив ползунок вправо или влево, чтобы сделать изображение светлее или темнее. Если сканированное изображение слишком светлое, задайте более низкое значение яркости и сканируйте документ повторно. Если изображение слишком темное, задайте более высокое значение яркости и сканируйте документ повторно. Можно также ввести значение в поле для настройки яркости.

##### Контрастность

Значение параметра **Контрастность** можно увеличить или уменьшить, переместив ползунок вправо либо влево. При увеличении контрастности подчеркиваются темные и светлые области изображения, а при уменьшении контрастности видно больше деталей в областях серого. Можно также ввести значение в поле для настройки контрастности.

##### Устранение дефектов

Улучшайте качество отсканированных изображений с помощью этого параметра. Параметр **Устранение дефектов** доступен при выборе параметра **Цветное (24 бита)** и разрешений сканирования **300 x 300 dpi**, **400 x 400 dpi** или **600 x 600 dpi**.

#### 5. Двустороннее сканирование

Если этот флажок установлен, устройство сканирует обе стороны документа. Во время использования автоматической двусторонней печати нужно выбрать параметр **Сшивание по длинной стороне** или **Сшивание по короткой стороне** (это зависит от разметки исходного документа), чтобы убедиться в правильности отображения созданного файла с данными.

---

(доступно только для определенных моделей)

## 6. Поворот изображения

Поверните сканированное изображение.



### Связанная информация

- [Сканирование с помощью TWAIN-совместимых приложений \(Mac\)](#)
-

---

▲ На главную > [Сканирование](#) > Настройка параметров сканирования с помощью веб-интерфейса управления

## Настройка параметров сканирования с помощью веб-интерфейса управления

- [Указание имени отсканированного файла в веб-интерфейсе управления](#)



## Указание имени отсканированного файла в веб-интерфейсе управления

Укажите имя файла для отсканированных данных в веб-интерфейсе управления.

1. Запустите веб-браузер.  
Введите «http://IP-адрес\_устройства» в адресную строку браузера (где «IP-адрес\_устройства» — это IP-адрес устройства или имя сервера печати). Пример: http://192.168.1.2  
По умолчанию пароль не требуется. Если пароль был задан, введите его и нажмите .
2. Откройте вкладку **Сканирование**.
3. Щелкните меню **Имя файла для сканирования** на левой панели навигации.
4. В раскрывающемся списке выберите пункт **Стиль имени файла**.
5. Если выбран вариант с указанием даты в поле **Стиль имени файла**, в раскрывающемся списке выберите формат **Дата**.
6. В полях **Время** выберите значение **Вкл.**, чтобы указать время в имени файла.
7. В поле **Счетчик** выберите параметр **Непрерывно** или **Сброс после каждого задания**.



Если выбрать параметр **Сброс после каждого задания**, может произойти дублирование имен файлов.

8. Чтобы создать пользовательский префикс для имени файла, введите имя файла в определяемые пользователем поля каждой функции сканирования.



Использование следующих символов: ?, /, \ или \* может привести к ошибке при отправке.

9. Щелкните по значку **Отправить**.



### Связанная информация

- [Настройка параметров сканирования с помощью веб-интерфейса управления](#)

## Копирование

- Копирование документа
- Увеличение или уменьшение скопированных изображений
- Создание копий «N на 1» с помощью функции макета страницы
- Сортировка копий
- Копирование удостоверения личности
- Копирование на обеих сторонах бумаги (двустороннее копирование)
- Параметры копирования

## Копирование документа

>> [DCP-L2551DN/MFC-L2710DW](#)

>> [MFC-L2751DW](#)

### DCP-L2551DN/MFC-L2710DW

1. Убедитесь, что в лоток загружена бумага правильного формата.
2. Выполните одно из указанных ниже действий.
  - Вставьте документ в АПД *лицевой стороной вверх*. (доступно только для определенных моделей)  
(Рекомендуется использовать АПД при копировании нескольких страниц.)

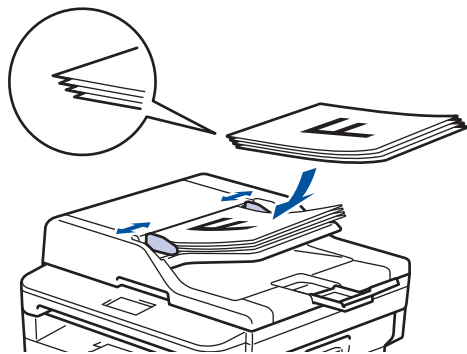

- Положите документ *лицевой стороной вниз* на стекло сканера.

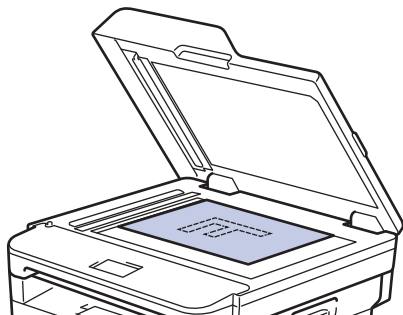

3. Выполните одно из указанных ниже действий:
  - Для моделей MFC  
Нажмите  (**КОПИРОВАНИЕ**).  
Укажите необходимое количество копий с помощью цифровой клавиатуры.
  - Для моделей DCP  
Укажите необходимое количество копий, нажав ▲ или ▼.

На ЖК-дисплее отобразится:



4. Нажмите **Старт**.

### MFC-L2751DW

1. Убедитесь, что в лоток загружена бумага правильного формата.

2. Выполните одно из указанных ниже действий.

- Вставьте документ в АПД *лицевой стороной вверх*.  
(Рекомендуется использовать АПД при копировании нескольких страниц.)

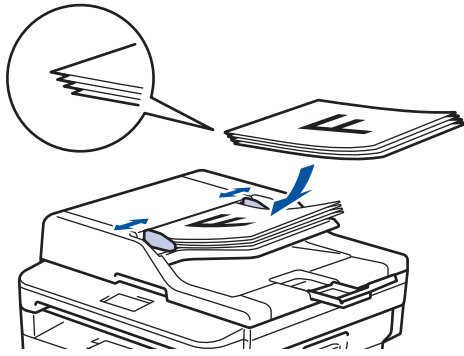

- Положите документ *лицевой стороной вниз* на стекло сканера.

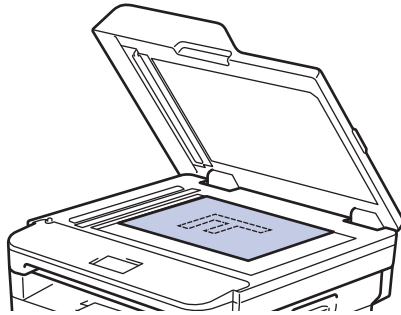

3. Нажмите  ([Копир.]).

На ЖК-дисплее отобразится:

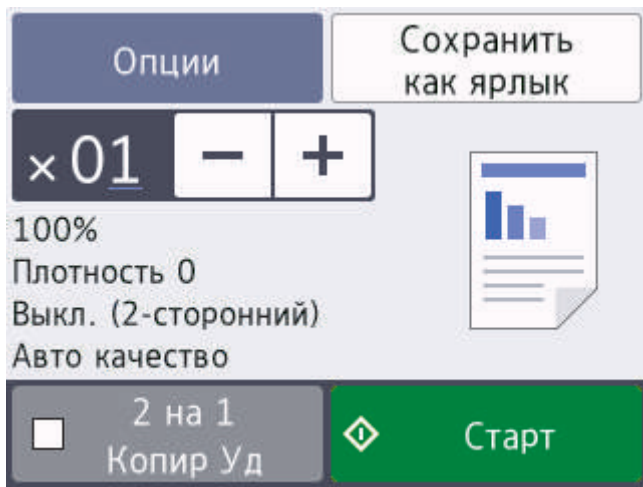

4. Чтобы указать необходимое количество копий, выполните одно из указанных ниже действий.

- Нажмите [-] или [+] на ЖК-дисплее.
- Используйте цифровую клавиатуру.
- Чтобы отобразить на ЖК-дисплее цифровую клавиатуру и ввести количество копий, нажмите . Нажмите [OK].

5. Нажмите [Старт].



### Связанная информация

- [Копирование](#)

## Увеличение или уменьшение скопированных изображений

Чтобы изменить размер копируемых данных, выберите масштаб увеличения или уменьшения.

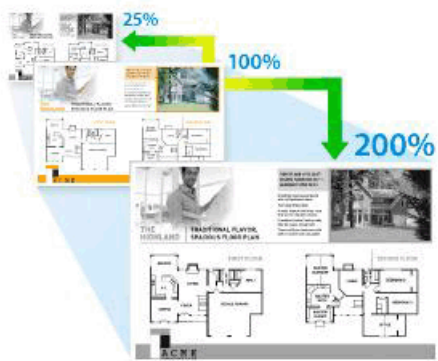

>> [DCP-L2551DN/MFC-L2710DW](#)

>> [MFC-L2751DW](#)

### DCP-L2551DN/MFC-L2710DW



1. Загрузите документ.
2. Выполните одно из указанных ниже действий.
  - Для моделей MFC  
Нажмите  (КОПИРОВАНИЕ).  
Укажите необходимое количество копий с помощью цифровой клавиатуры.
  - Для моделей DCP  
Укажите необходимое количество копий, нажав ▲ или ▼.
3. Нажмите **Опции** или **Опции копирования/Сканирования**.
4. Нажмите ▲ или ▼, чтобы выбрать [Увелич./Уменьш.], а затем нажмите **ОК**.
5. Нажмите ▲ или ▼ для выбора требуемого масштаба увеличения или уменьшения, затем нажмите **ОК**.
  - Если выбран параметр [Польз. (25-400%)], используйте цифровую клавиатуру либо нажимайте кнопку ▲ или ▼ для выбора требуемого масштаба от [25%] до [400%], а затем нажмите кнопку **ОК**.
6. Нажмите кнопку **Старт**.



- При выборе значения [Авто] аппарат будет автоматически вычислять коэффициент уменьшения, наилучшим образом соответствующий формату бумаги.
- Режим [Авто] доступен только при использовании АПД.

### MFC-L2751DW

1. Загрузите документ.
2. Нажмите  ([Копир.]).
3. Введите количество копий.
4. Нажмите [Опции].
5. С помощью кнопок ▲ и ▼ отобразите [Увелич./Уменьш.], а затем нажмите [Увелич./Уменьш.].
6. Нажмите ▲ или ▼ для отображения доступных параметров, затем нажмите параметр, который необходимо изменить.
7. Выполните одно из следующих действий:
  - Если выбрано [Увеличить] или [Уменьшить], нажмите требуемый масштаб увеличения или уменьшения.

- 
- Если выбрано значение [Польз. (25–400%)], нажмите  (клавиша возврата на один знак) для удаления отображаемого значения процентов или нажмите , чтобы переместить курсор, затем введите масштаб увеличения или уменьшения от [25%] до [400%].  
Нажмите [OK].
  - Если выбрано значение [100%] или параметр [Авто], перейдите к следующему шагу.
8. По завершении нажмите кнопку [OK]. (Если кнопка [OK] отображается.)
9. Нажмите [Старт].



- 
- При выборе значения [Авто] аппарат будет автоматически вычислять коэффициент уменьшения, наилучшим образом соответствующий формату бумаги.
  - Режим [Авто] доступен только при использовании АПД.
- 



### Связанная информация

- [Копирование](#)
-

## Создание копий «N на 1» с помощью функции макета страницы

Функция «N на 1» экономит бумагу, копируя две или четыре страницы документа на одну страницу копии.







>> [DCP-L2551DN/MFC-L2710DW](#)  
>> [MFC-L2751DW](#)

### DCP-L2551DN/MFC-L2710DW

1. Загрузите документ.
2. Выполните одно из указанных ниже действий.
  - Для моделей MFC  
Нажмите  (КОПИРОВАНИЕ).  
Укажите необходимое количество копий с помощью цифровой клавиатуры.
  - Для моделей DCP  
Укажите необходимое количество копий, нажав ▲ или ▼.
3. Нажмите **Опции** или **Опции копирования/Сканирования**.
4. С помощью кнопок ▲ и ▼ выберите [Макет стран.], а затем нажмите **ОК**.
5. Используйте кнопки ▲ и ▼, чтобы выбрать [Выкл. (1 на 1)], [2 в 1 (К)], [2 на 1 (А)], [4 в 1 (К)] или [4 на 1 (А)], а затем нажмите кнопку **ОК**.
6. Нажмите **Старт**.  
Если документ помещен в АПД, устройство сканирует страницы и начинает печать.  
**Если используется стекло сканера, перейдите к следующему шагу.**
7. Повторите указанные ниже действия для каждой страницы макета.
  - Для моделей MFC
    - a. После того как устройство отсканирует страницу, нажмите ▲ для сканирования следующей страницы.
    - b. Положите на стекло сканера следующую страницу и нажмите **ОК** для сканирования страницы.
  - Для моделей DCP  
После того как устройство отсканирует страницу, поместите следующую страницу на стекло сканера и нажмите кнопку ▲ для выбора значения [Да].
8. После завершения сканирования всех страниц нажмите кнопку ▼, чтобы выбрать параметр [Нет].

## MFC-L2751DW

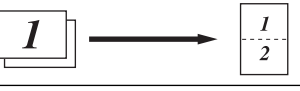
1. Загрузите документ.
2. Нажмите  ([Копир.]).
3. Введите количество копий.
4. Нажмите [Опции].
5. С помощью кнопок ▲ и ▼ отобразите [Макет стран.], а затем нажмите [Макет стран.].
6. Нажимайте ▲ или ▼ для отображения параметров, а затем нажмите нужный параметр.

Параметр	Описание
2на1 (книжн.)	
2на1 (альбомн.)	
4на1 (книжн.)	
4на1 (альбом.)	

7. По завершении нажмите [ОК].
8. Нажмите [Старт]. Если документ помещен в АПД, аппарат сканирует страницы и начинает печать.  
**Если используется стекло сканера, перейдите к следующему шагу.**
9. После того как устройство отсканирует страницу, поместите следующую страницу на стекло сканера и нажмите кнопку [Да] для сканирования следующей страницы.
10. По завершении нажмите [Нет].

### Связанная информация

- [Копирование](#)



## Сортировка копий

Сортировка нескольких копий. Страницы будут укладываться стопкой в том порядке, в котором они подаются, следующим образом: 1, 2, 3 и т. д.

>> [DCP-L2551DN/MFC-L2710DW](#)

>> [MFC-L2751DW](#)

### DCP-L2551DN/MFC-L2710DW

1. Загрузите документ.
2. Выполните одно из указанных ниже действий.
  - Для моделей MFC  
Нажмите  (КОПИРОВАНИЕ).  
Укажите необходимое количество копий с помощью цифровой клавиатуры.
  - Для моделей DCP  
Укажите необходимое количество копий, нажав ▲ или ▼.
3. Нажмите **Опции** или **Опции копирования/Сканирования**.
4. Нажмите ▲ или ▼, чтобы выбрать [Стопка/Сортировка], а затем нажмите **ОК**.
5. Нажмите ▲ или ▼, чтобы выбрать [Сортировка], а затем нажмите **ОК**.
6. Нажмите **Старт**.  
Если документ помещен в АПД, устройство сканирует страницы и начинает печать.  
**Если используется стекло сканера, перейдите к следующему шагу.**
7. Повторите указанные ниже действия для каждой страницы.
  - Для моделей MFC
    - a. После того как устройство отсканирует страницу, нажмите ▲ для сканирования следующей страницы.
    - b. Положите на стекло сканера следующую страницу и нажмите **ОК** для сканирования страницы.
  - Для моделей DCP  
После того как устройство отсканирует страницу, поместите следующую страницу на стекло сканера и нажмите кнопку ▲ для выбора значения [Да].
8. После завершения сканирования всех страниц нажмите кнопку ▼, чтобы выбрать параметр [Нет].

### MFC-L2751DW

1. Загрузите документ.
2. Нажмите  ([Копир.]).
3. Введите количество копий.
4. Нажмите [Опции].
5. С помощью кнопок ▲ и ▼ отобразите [Стопка/Сортировка], а затем нажмите [Стопка/Сортировка].
6. Нажмите [Сортировка].
7. По завершении нажмите [ОК].
8. Нажмите [Старт]. Если документ помещен в АПД, аппарат сканирует страницы и начинает печать.  
**Если используется стекло сканера, перейдите к следующему шагу.**
9. После того как устройство отсканирует страницу, поместите следующую страницу на стекло сканера и нажмите кнопку [Да] для сканирования следующей страницы.
10. По завершении нажмите [Нет].



## Связанная информация

- [Копирование](#)

## Копирование удостоверения личности

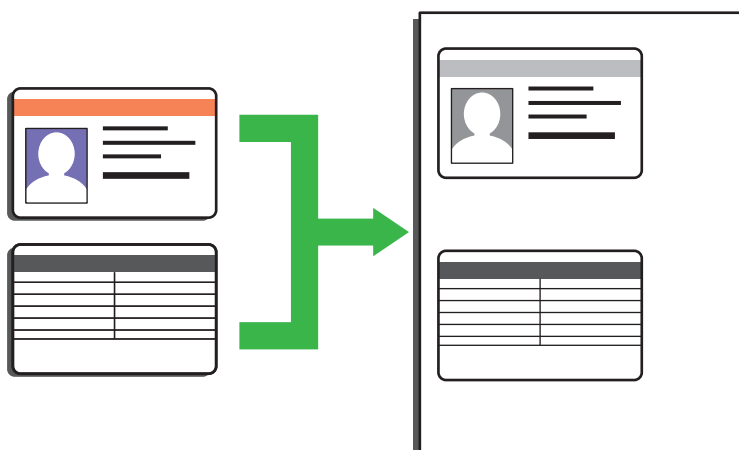

- Правомочность копирования удостоверения личности определяется соответствующими законами. Более подробная информация >> [Руководство по безопасности устройства](#)

>> [DCP-L2551DN/MFC-L2710DW](#)

>> [MFC-L2751DW](#)

### DCP-L2551DN/MFC-L2710DW

1. (Для моделей MFC)

Нажмите  (КОПИРОВАНИЕ).

2. Поместите удостоверение личности *лицевой стороной вниз* в левый верхний угол стекла сканера.

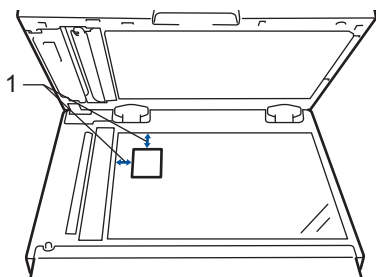

1 4,0 мм или больше (сверху, слева)

3. Нажмите **2 на 1 (удостоверение)**.

4. Выполните одно из указанных ниже действий.

- Для моделей MFC  
Укажите необходимое количество копий с помощью цифровой клавиатуры.
- Для моделей DCP  
Укажите необходимое количество копий, нажав ▲ или ▼.

5. Нажмите **Старт**.

Устройство отсканирует одну сторону удостоверения личности.

6. После того как устройство отсканирует первую сторону, переверните удостоверение личности.

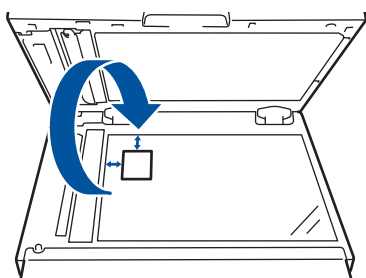

7. Нажмите **Старт** для сканирования другой стороны.

## MFC-L2751DW

1. Поместите удостоверение личности *лицевой стороной вниз* в левый верхний угол стекла сканера.

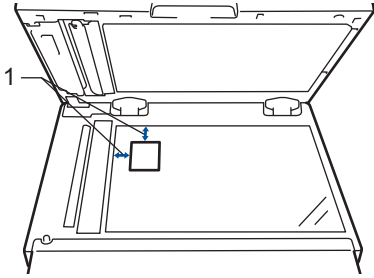

1 4,0 мм или больше (сверху, слева)

2. Нажмите  [Копир.] > [Копир. удост. 2 на 1].

3. Введите количество копий.

4. Нажмите [Старт].

Устройство отсканирует одну сторону удостоверения личности.

5. После того как аппарат завершит сканирование первой стороны, переверните удостоверение личности и нажмите [Продолжить], чтобы сканировать вторую сторону.

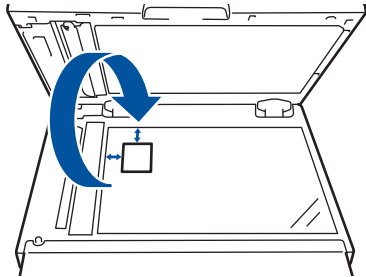

### Связанная информация

- [Копирование](#)

## Копирование на обеих сторонах бумаги (двустороннее копирование)

Уменьшите объем используемой бумаги с помощью копирования на обеих сторонах листа.

- Перед двусторонним копированием выберите один из представленных ниже макетов.
- Выбор макета двустороннего копирования зависит от макета оригинального документа.
- Для использования функции автоматического двустороннего копирования загрузите документ в АПД.
- Чтобы вручную сделать двусторонние копии двустороннего документа, используйте стекло сканера.
- При двустороннем копировании выбирайте бумагу формата А4.

### Книжная ориентация страницы

#### Из двустороннего в двусторонний

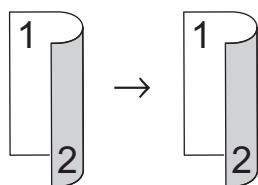

#### Из одностороннего в двусторонний (переворот через длинный край)

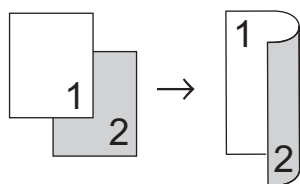

#### Из одностороннего в двусторонний (переворот через короткий край)

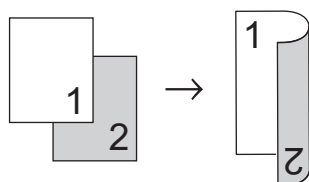

### Альбомная ориентация страницы

#### Из двустороннего в двусторонний

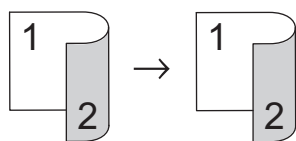

#### Из одностороннего в двусторонний (переворот через длинный край)

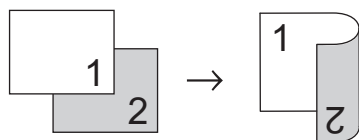

#### Из одностороннего в двусторонний (переворот через короткий край)

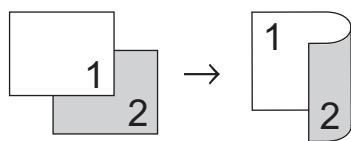

>> [DCP-L2551DN/MFC-L2710DW](#)

>> [MFC-L2751DW](#)

## DCP-L2551DN/MFC-L2710DW

1. Загрузите документ.
2. Выполните одно из указанных ниже действий.
  - Для моделей MFC  
Нажмите  (**КОПИРОВАНИЕ**).  
Укажите необходимое количество копий с помощью цифровой клавиатуры.
  - Для моделей DCP  
Укажите необходимое количество копий, нажав ▲ или ▼.
3. Выполните одно из следующих действий:
  - Нажмите **2-стор.**.
  - Нажмите **Опции** или **Опции копирования/Сканирования**  
С помощью кнопок ▲ и ▼ выберите [2-стор. режим], а затем нажмите **ОК**.
4. С помощью кнопок ▲ и ▼ отобразите значение [Длинный край] или [Короткий край], а затем нажмите кнопку **ОК**.
5. Выберите переплет сбоку или переплет сверху.
6. С помощью кнопок ▲ и ▼ отобразите значение [2ст. → 2ст.] или [1ст→2ст], а затем нажмите кнопку **ОК**.
7. Нажмите **Старт**.  
Если документ помещен в АПД, устройство сканирует страницы и начинает печать.  
**Если используется стекло сканера, перейдите к следующему шагу.**
8. Повторите указанные ниже действия для каждой страницы макета.
  - Для моделей MFC
    - a. После того как устройство отсканирует страницу, нажмите ▲ для сканирования следующей страницы.
    - b. Положите на стекло сканера следующую страницу и нажмите **ОК** для сканирования страницы.
  - Для моделей DCP  
После того как устройство отсканирует страницу, поместите следующую страницу на стекло сканера и нажмите кнопку со стрелкой вверх для выбора значения [Да].
9. Нажмите ▼ для выбора параметра [Нет].

## MFC-L2751DW

1. Загрузите документ.
2. Нажмите  ([Копир.]).
3. Введите количество копий.
4. Нажмите [Опции].
5. С помощью кнопок ▲ и ▼ отобразите [2-стор. копир.], а затем нажмите [2-стор. копир.].
6. Нажмите ▲ или ▼ для отображения параметров макета, а затем выберите необходимый параметр.
7. По завершении нажмите [ОК].
8. Нажмите [Старт]. Если документ помещен в АПД, аппарат сканирует страницы и начинает печать.  
**Если используется стекло сканера, перейдите к следующему шагу.**
9. После того как устройство отсканирует страницу, поместите следующую страницу на стекло сканера и нажмите кнопку [Да] для сканирования следующей страницы.
10. После завершения сканирования всех страниц нажмите [Нет] для завершения работы.



## Связанная информация

- [Копирование](#)

## Параметры копирования

### DCP-L2551DN/MFC-L2710DW

Чтобы изменить параметры копирования, нажмите кнопку **Опции**.

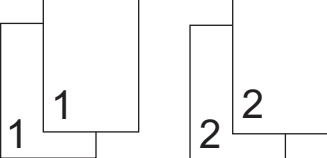
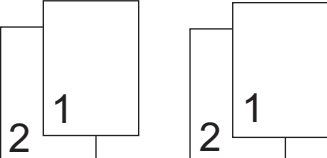
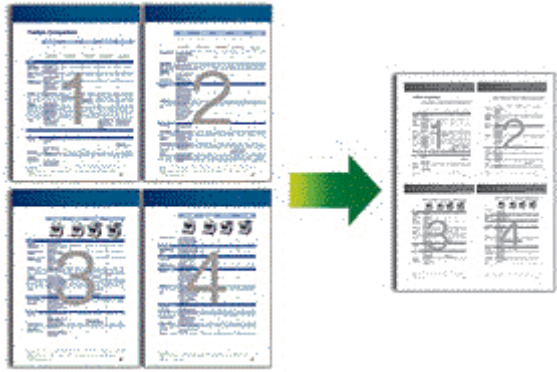
Параметры меню	Возможные значения
Качество	Выберите качество копирования для документа данного типа.
Стопка/Сортировка	<p>Выбор укладки в пачку или сортировки нескольких копий.</p> <p><b>Стопка</b></p>  <p><b>Сортировка</b></p> 
Плотность	<p>Чтобы сделать документ более насыщенным, увеличьте яркость.</p> <p>Чтобы сделать документ менее насыщенным, уменьшите яркость.</p>
Контраст	<p>Чтобы сделать изображение более четким, увеличьте контрастность.</p> <p>Чтобы сделать изображение менее четким, уменьшите контрастность.</p>
Увелич. /Уменьш.	<p>Выбор масштаба увеличения или уменьшения для следующей копии.</p> <ul style="list-style-type: none"> <li>При выборе значения <b>Авто</b> устройство будет автоматически вычислять коэффициент уменьшения, наилучшим образом соответствующий формату бумаги. (Для моделей с АПД)</li> <li>При выборе значения <b>Польз.</b> (25–400%) введите масштаб увеличения или уменьшения с помощью цифровой клавиатуры или кнопок <b>a</b> и <b>b</b>.</li> </ul>
Макет стран.	<p>Копирование в режиме «N на 1».</p> <p><b>4 на 1</b></p> 

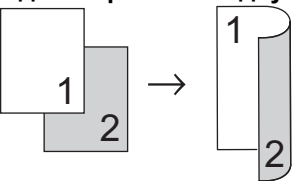
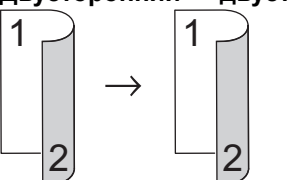

Параметры меню	Возможные значения
<b>2-стор. режим</b> (доступно только для определенных моделей)	Выбор копирования на обеих сторонах бумаги. <b>Односторонний → двусторонний</b>  <b>Двусторонний → двусторонний</b> 

## MFC-L2751DW

Чтобы изменить параметры копирования, нажмите [Опции].

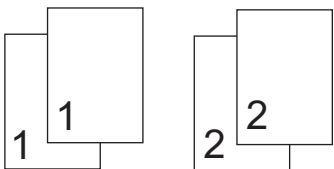
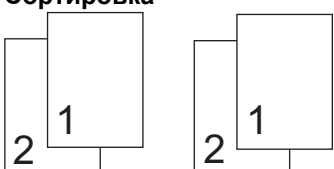
Параметры меню	Возможные значения	
<b>Качество</b>	Выберите качество копирования для документа данного типа.	
<b>Увелич. / Уменьш.</b>	100%	—
	Увеличить	Выбор масштаба увеличения для следующей копии.
	Уменьшить	Выбор масштаба уменьшения для следующей копии.
	Авто	Изменение размера копии в соответствии с выбранным форматом бумаги.
	Польз. (25-400%)	Введите масштаб увеличения или уменьшения.
<b>Плотность</b>	Чтобы сделать документ более насыщенным, увеличьте плотность печати. Чтобы сделать документ менее насыщенным, уменьшите плотность печати.	
<b>Контраст</b>	Чтобы сделать изображение более четким, увеличьте контрастность. Чтобы сделать изображение менее четким, уменьшите контрастность.	
<b>Стопка/Сортировка</b>	Выбор укладки в пачку или сортировки нескольких копий. <b>Стопка</b>  <b>Сортировка</b> 	

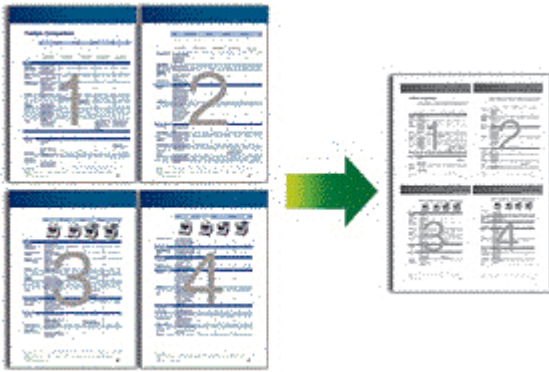
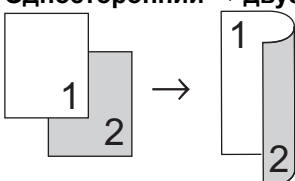
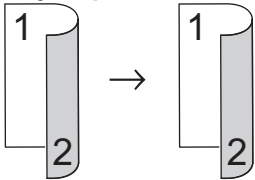
Параметры меню	Возможные значения
<p>Макет стран.</p>	<p>Копирование в режиме «N на 1».</p> <p><b>4 на 1</b></p> 
<p>2-стор. копир.</p>	<p>Выбор копирования на обеих сторонах бумаги.</p> <p><b>Односторонний → двусторонний</b></p>  <p><b>Двусторонний → двусторонний</b></p>  <p>Доступность того или иного параметра зависит от используемой модели.</p>
<p>Макет стр. 2-стор. копир. (доступно только для отдельных настроек)</p>	<p>Выбор длинного или короткого края.</p>
<p>Сохранить как ярлык</p>	<p>Добавление текущих настроек в качестве ярлыка.</p>



### Связанная информация

- [Копирование](#)

## Факс

- Отправка факса
- Прием факса
- Голосовые операции и номера факсов
- Услуги, предоставляемые телефонной компанией, и внешние устройства
- Отчеты о факсах
- PC-FAX

## Отправка факса

- Отправка факса
- Отправка двустороннего факса из АПД
- Отправка факсов вручную
- Отправка факсов в конце разговора
- Отправка одного факса нескольким получателям (рассылка)
- Отправка факсов в режиме реального времени
- Отправка факса в указанное время (отложенная отправка факса)
- Добавление титульной страницы к факсу
- Отмена отправки факса
- Проверка и отмена отправки отложенных факсов
- Параметры факса

## Отправка факса

Связанные модели: MFC-L2710DW/MFC-L2751DW

>> MFC-L2710DW

>> MFC-L2751DW

### MFC-L2710DW

1. Нажмите  (ФАКС).
2. Выполните одно из указанных ниже действий:
  - Вставьте документ в АПД *лицевой стороной вверх*.  
(Рекомендуется использовать АПД при отправке факса из нескольких страниц.)

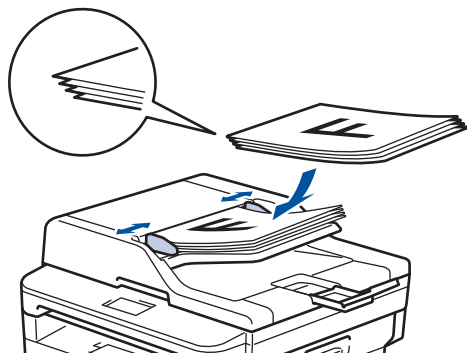

- Положите документ *лицевой стороной вниз* на стекло сканера.

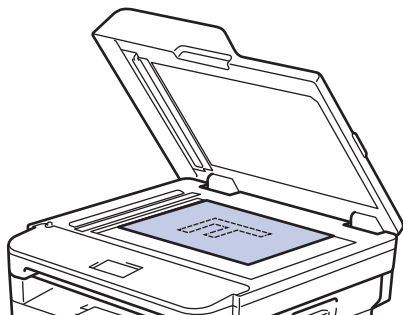

3. Введите номер факса.

- **С цифровой клавиатуры**

Введите номер факса на цифровой клавиатуре.



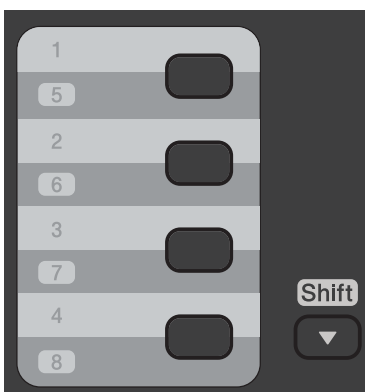

- **Использование кнопок набора одним нажатием**

Выберите контакт, сохраненный в памяти для кнопки набора одним нажатием.





- **Использование кодов быстрого набора**

Введите номер факса, дважды нажав кнопку  , затем введите трехзначный код быстрого набора.

4. Нажмите **Старт**.

Устройство сканирует и отправляет документ.

**Если документ находится на стекле сканера, следуйте инструкциям в таблице.**

Параметр	Описание
Да	Чтобы отсканировать следующую страницу, нажмите кнопку  для выбора значения Да и поместите следующую страницу на стекло сканера. Нажмите <b>ОК</b> для сканирования страницы.
Нет (Посл)	Завершив сканирование последней страницы, нажмите кнопку  , чтобы выбрать Нет (Посл) (или повторно нажмите кнопку <b>Старт</b> ). Устройство отправляет документ.

- Чтобы остановить отправку/прием факсов, нажмите **Стоп/Выход**.

## MFC-L2751DW

1. Выполните одно из указанных ниже действий:

- Вставьте документ в АПД *лицевой стороной вверх*.  
(Рекомендуется использовать АПД при отправке факса из нескольких страниц.)

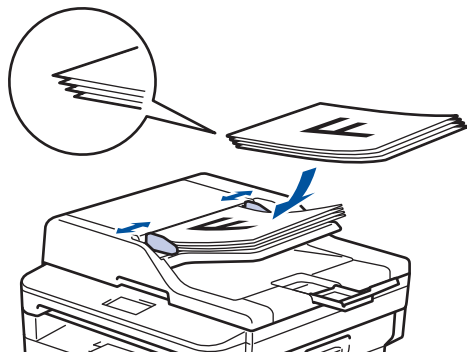

- Положите документ *лицевой стороной вниз* на стекло сканера.

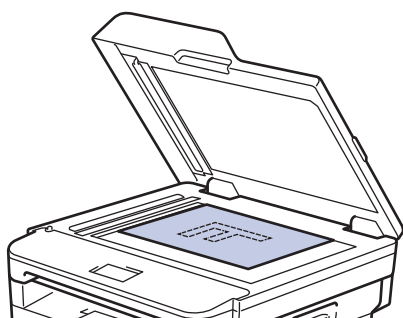

2. Нажмите  ([Факс]).

3. Введите номер факса.

- **С помощью цифровой клавиатуры**

Введите номер факса с помощью цифровой клавиатуры.

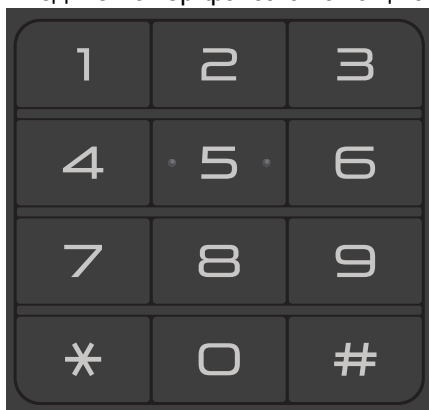

- **С помощью адресной книги**

Нажмите  ([Адресная книга]), а затем выполните одно из указанных ниже действий.

- Нажмите ▲ или ▼ для отображения необходимого номера, а затем нажмите его.
- Нажмите  и введите имя, а затем нажмите [OK]. Нажмите имя человека, номер которого необходимо набрать.

По завершении нажмите [Применить].

- **С помощью журнала вызовов**

Нажмите  ([Журнал вызовов]), а затем выберите параметр [Исходящ. звонки].

Нажмите ▲ или ▼ для отображения необходимого номера факса, а затем нажмите его.

Чтобы отправить факс, нажмите [Применить].

---

4. Нажмите [Факс Старт].

Устройство сканирует и отправляет документ.

**Если документ находится на стекле сканера, следуйте инструкциям, указанным в таблице.**

Параметр	Описание
Да	Чтобы отсканировать следующую страницу, нажмите Да и поместите следующую страницу на стекло сканера. Нажмите ОК для сканирования страницы.
Нет	После того как будет отсканирована последняя страница, выберите параметр Нет. Устройство отправляет документ.

Чтобы остановить отправку/прием факсов, нажмите .



### Связанная информация

- [Отправка факса](#)
-



## Отправка двустороннего факса из АПД

Связанные модели: MFC-L2751DW

Перед отправкой двустороннего факса необходимо выбрать формат сканирования двустороннего документа.

1. Загрузите документ.
2. Нажмите  [ (Факс) ] > [Опции] > [2-сторонний факс].
3. Выполните одно из указанных ниже действий.
  - Если документ перевернут через длинный край, нажмите кнопку [2-стор. скан.: по дл.].
  - Если документ перевернут через короткий край, нажмите кнопку [2-стор. скан.: по шир.].
4. Нажмите [ОК].
5. Введите номер факса.
6. Нажмите [Факс Старт].



### Связанная информация

- [Отправка факса](#)

## Отправка факсов вручную

Связанные модели: MFC-L2710DW/MFC-L2751DW

При передаче факса вручную слышны звуковые сигналы набора номера, гудки и сигналы приема факса.

>> [MFC-L2710DW](#)

>> [MFC-L2751DW](#)

### MFC-L2710DW

1. Нажмите  (ФАКС).
2. Загрузите документ.
3. Снимите трубку внешнего телефона.
4. Наберите номер факса адресата.
5. Когда услышите сигнал факса, нажмите кнопку **Старт**.
  - Если используется стекло сканера, нажмите **▲**.
6. Положите трубку внешнего телефона.

### MFC-L2751DW

1. Загрузите документ.
2. Нажмите  ([Факс]).
3. Снимите трубку внешнего телефона.
4. Наберите номер факса адресата.
5. Когда услышите сигнал факса, нажмите кнопку [Факс Старт].
  - Если используется стекло сканера, нажмите [Отправить].
6. Положите трубку внешнего телефона.



### Связанная информация

- [Отправка факса](#)

## Отправка факсов в конце разговора

Связанные модели: MFC-L2710DW/MFC-L2751DW

В конце разговора до его завершения можно отправить факс собеседнику.

>> [MFC-L2710DW](#)

>> [MFC-L2751DW](#)

### MFC-L2710DW

1. Попросите абонента дождаться сигналов факса и нажать кнопку старта, прежде чем повесить трубку.
2. Загрузите документ.
3. Нажмите **Старт**.
  - Если используется стекло сканера, нажмите **▲**.
4. Положите трубку внешнего телефона.

### MFC-L2751DW

1. Попросите абонента дождаться сигналов факса и нажать кнопку старта, прежде чем повесить трубку.
2. Загрузите документ.
3. Нажмите .
4. Нажмите [Факс Старт].
  - Если используется стекло сканера, нажмите [Отправить].
5. Положите трубку внешнего телефона.

### Связанная информация

- [Отправка факса](#)

## Отправка одного факса нескольким получателям (рассылка)

Связанные модели: MFC-L2710DW/MFC-L2751DW

Чтобы отправить один и тот же факс на несколько номеров факса одновременно, можно использовать функцию рассылки.

- В одну рассылку могут входить номера групп, адресной книги (номера набора одним нажатием и быстрого набора на некоторых моделях) и до 50 вручную набранных номеров.
- Модели с 2-строчным ЖК-дисплеем  
Если не использовались номера набора одним нажатием и быстрого набора для групп, можно осуществить рассылку факсов по 258 различным номерам.
- Модели с сенсорным ЖК-дисплеем  
Если не использовались номера адресной книги для групп, рассылку факсов можно осуществлять по 250 номерам.
- Номера адресной книги (номера набора одним нажатием и быстрого набора на некоторых моделях) должны быть сохранены в памяти устройства до использования в пакетной рассылке.
- Номера групп также должны храниться в памяти аппарата, чтобы использовать их в рассылке. Номера групп включают множество номеров адресной книги (номера набора одним нажатием и быстрого набора на некоторых моделях) для упрощения набора.

>> [MFC-L2710DW](#)

>> [MFC-L2751DW](#)

### MFC-L2710DW

1. Нажмите  (ФАКС).
2. Загрузите документ.
3. Введите номер и нажмите **ОК**.  
Можно использовать номера набора одним нажатием, быстрого набора, группы и номера, набираемые вручную с помощью цифровой клавиатуры.  
Повторите этот шаг для ввода всех номеров, на которые должна выполняться рассылка.
4. Нажмите **Старт**.

### MFC-L2751DW

1. Загрузите документ.
2. Нажмите  [ (Факс) ] > [Опции] > [Рассылка].
3. Нажмите [Добавить номер].  
Добавить номера в список рассылки можно указанными ниже способами.
  - Нажмите [Добавить номер] и введите номер факса с помощью ЖК-дисплея.  
Нажмите [ОК].
  - Нажмите [Добавл. из адресной книги], чтобы выбрать номера, а затем нажмите кнопку [ОК].
  - Нажмите [Поиск в адресной книге] для поиска номера.  
Введите имя на ЖК-дисплее, а затем нажмите кнопку [ОК].  
Выберите имя и номер, которые следует добавить.
4. По завершении нажмите [ОК].
5. Нажмите [Факс Старт].
6. Выполните одно из указанных ниже действий.

- При использовании АПД устройство выполнит сканирование и отправит документ.
- Если используется стекло сканера, устройство отсканирует первую страницу.  
Если на ЖК-дисплее отображается сообщение [След. страница?], нажмите параметр, указанный в таблице.

Параметр	Описание
Да	Выберите <b>Да</b> для сканирования следующей страницы. Положите на стекло сканера следующую страницу и нажмите <b>ОК</b> . Повторяйте это действие.
Нет	Выберите <b>Нет</b> для отправки документа.



- Объем доступной памяти аппарата зависит от типа сохраненных заданий и номеров, использованных в рассылке. Если рассылка ведется по максимальному количеству номеров, использовать функции двойного доступа и отложенной отправки факса невозможно.
- Если отображается сообщение [Мало памяти], нажмите  или [Выход] для отмены или [Отправить сейчас] для отправки отсканированных страниц.



### Связанная информация

- [Отправка факса](#)
- [Отмена выполняемой рассылки](#)

## Отмена выполняемой рассылки

Связанные модели: MFC-L2710DW/MFC-L2751DW

Во время рассылки можно отменить отправляемый в данный момент факс или полное задание рассылки.

>> [MFC-L2710DW](#)

>> [MFC-L2751DW](#)

### MFC-L2710DW

1. Нажмите **Меню**.
2. Нажмите **▲** или **▼**, чтобы отобразить параметр [Факс], а затем нажмите кнопку **ОК**.
3. С помощью кнопок **▲** и **▼** отобразите [Остав. задания], а затем нажмите **ОК**.

На ЖК-дисплее отобразится номер задания пакетной рассылки с последующим набранным номером факса (например, [#001123456789]) и номер задания пакетной рассылки (например, [Broadcast#001]).

4. Нажмите **▲** или **▼** для отображения набираемого номера факса или номера задания пакетной рассылки, а затем нажмите **ОК**.
5. Выберите параметр, указанный в таблице, для отмены или завершения отмены.

Параметр	Описание
▲	Устройство отменит передачу факса.
▼	Устройство завершит отмену без прекращения передачи.



При отмене передачи факса вам будет предложено на ЖК-дисплее подтвердить отмену задания пакетной рассылки.

6. Выберите параметр, указанный в таблице, для отмены задания пакетной рассылки или завершения отмены.

Параметр	Описание
▲	Устройство отменит задание пакетной рассылки.
▼	Устройство завершит отмену без прекращения передачи.

7. Нажмите **Стоп/Выход**.

### MFC-L2751DW

1. Нажмите кнопку .
2. Выполните одно из указанных ниже действий.
  - Для отмены рассылки нажмите [Вся рассылка]. Нажмите [Да] для подтверждения или [Нет] для выхода без отмены задания пакетной рассылки.
  - Чтобы отменить текущее задание, нажмите название или номер отменяемого задания на ЖК-дисплее. Нажмите [Да] для подтверждения или [Нет] для выхода без отмены отправки факса.
  - Чтобы выйти без отмены, нажмите .

### Связанная информация

- [Отправка одного факса нескольким получателям \(рассылка\)](#)

## Отправка факсов в режиме реального времени

Связанные модели: MFC-L2710DW/MFC-L2751DW

Перед отправкой факса устройство сканирует документ в память. Сразу после освобождения телефонной линии устройство начнет набор номера и отправку. Если вы хотите отправить важный документ немедленно, не дожидаясь извлечения отсканированных данных из памяти устройства, включите функцию [Пер. в реал.вр.].

- Если при отправке факса из АПД в памяти нет свободного места, аппарат отправит документ в режиме реального времени (даже если для функции [Пер. в реал.вр.] установлено значение [Выкл.]). Если память полностью заполнена, факсы со стекла сканера можно отправить только после того, как будет удалена часть ненужных данных из памяти.
- При передаче факса со стекла сканера в реальном времени функция автоматического повторного набора номера не активна.
- Если для параметра [Пер. в реал.вр.] выбрано значение «Вкл.», функция сканирования двусторонних документов недоступна.

>> [MFC-L2710DW](#)

>> [MFC-L2751DW](#)

### MFC-L2710DW

1. Нажмите  (ФАКС).
2. Загрузите документ.
3. Нажмите **Меню**.
4. Нажмите **▲** или **▼**, чтобы отобразить параметр [Факс], а затем нажмите кнопку **ОК**.
5. Нажмите **▲** или **▼**, чтобы отобразить параметр [Настр. передачи], а затем нажмите кнопку **ОК**.
6. Нажмите **▲** или **▼**, чтобы отобразить параметр [Пер. в реал.вр.], а затем нажмите кнопку **ОК**.
7. Кнопками **▲** и **▼** выберите параметр [Вкл.] и нажмите кнопку **ОК**.
8. По завершении нажмите **Стоп/Выход**.
9. Введите номер факса.
10. Нажмите **Старт**.

### MFC-L2751DW

1. Загрузите документ.
2. Нажмите  [(Факс)] > [Опции] > [Пер. в реал.вр.].
3. Нажмите [Вкл.] или [Выкл.].
4. Нажмите [ОК].
5. Введите номер факса.
6. Нажмите [Факс Старт].

### Связанная информация

- [Отправка факса](#)

## Отправка факса в указанное время (отложенная отправка факса)

Связанные модели: MFC-L2710DW/MFC-L2751DW

В памяти устройства можно сохранить до 50 факсов для отправки в течение следующих 24 часов.

>> [MFC-L2710DW](#)

>> [MFC-L2751DW](#)



### MFC-L2710DW

1. Нажмите  (ФАКС).
2. Загрузите документ.
3. Нажмите **Опции**.
4. Нажмите ▲ или ▼, чтобы отобразить параметр [Отложен. факс], а затем нажмите кнопку **ОК**.
5. Введите нужное время отправки факса.
  - При выборе значения [12-ч формат] для параметра [Дата и время] введите время в 12-часовом формате, затем нажмите кнопку **ОК**.  
С помощью кнопок ▲ и ▼ отобразите [AM] или [PM], а затем нажмите кнопку **ОК**.
  - При выборе значения [24-ч формат] для параметра [Дата и время] введите время в 24-часовом формате, затем нажмите кнопку **ОК**.  
(Например, 7:45 вечера обозначается как 19:45.)
6. Введите номер факса.
7. Нажмите **Старт**.



- Количество страниц, которое может быть отсканировано в память, зависит от объема данных, напечатанных на каждой странице.

### MFC-L2751DW

1. Загрузите документ.
2. Нажмите  [(Факс)] > [Опции] > [Отложен. факс] > [Отложен. факс].
3. Нажмите [Вкл.] или [Выкл.].
4. Нажмите [Уст. время].
5. Введите нужное время отправки факса.
  - Если выбрано значение [12-часовой формат] параметра [Дата и время], введите время в 12-часовом формате.  
Нажмите кнопку , чтобы выбрать значение [AM] или [PM], затем нажмите кнопку [OK].
  - Если выбрано значение [24-часовой формат] параметра [Дата и время], введите время в 24-часовом формате, а затем нажмите кнопку [OK].  
(Например, 7:45 вечера обозначается как 19:45.)
6. Нажмите [OK].
7. Введите номер факса.
8. Нажмите [Факс Старт].





## Связанная информация

- Отправка факса

## Добавление титульной страницы к факсу

Связанные модели: MFC-L2710DW/MFC-L2751DW

Можно добавить титульную страницу к следующему факсу или каждому исходящему факсу.

- Эта функция доступна, только если введен идентификатор устройства.
- На титульном листе указываются идентификатор устройства, комментарий и имя, сохраненные в адресной книге, в памяти набора одним нажатием или в памяти быстрого набора (для некоторых моделей).

>> [MFC-L2710DW](#)

>> [MFC-L2751DW](#)



### MFC-L2710DW

1. Нажмите  (ФАКС).
2. Загрузите документ.
3. Нажмите **Меню**.
4. Нажмите **▲** или **▼**, чтобы отобразить параметр [Факс], а затем нажмите кнопку **ОК**.
5. Нажмите **▲** или **▼**, чтобы отобразить параметр [Настр. передачи], а затем нажмите кнопку **ОК**.
6. С помощью кнопок **▲** и **▼** отобразите [Титульная стр.], а затем нажмите **ОК**.
7. С помощью кнопок **▲** и **▼** отобразите [Настройка], а затем нажмите **ОК**.
8. Нажмите **▲** или **▼** для отображения параметра в таблице, а затем нажмите **ОК**.

Параметр	Описание
Вкл.	Выберите этот параметр для добавления титульной страницы к исходящему факсу.
Выкл.	Выберите этот параметр, если не требуется добавлять титульную страницу к каждому исходящему факсу.

9. Если выбрано [Вкл.], нажмите **▲** или **▼**, чтобы отобразить параметры комментирования, а затем нажмите **ОК**.
10. Введите с цифровой клавиатуры общее количество страниц и нажмите кнопку **ОК**.
11. По завершении нажмите **Стоп/Выход**.
12. Введите номер факса.
13. Нажмите **Старт**.

### MFC-L2751DW

1. Загрузите документ.
2. Нажмите  [(Факс)] > [Опции] > [Настройка титул. стр.] > [Настройка титул. стр.].
3. Нажмите [Вкл.] или [Выкл.].
4. Нажмите [Примеч. загол.].
5. Нажмите **▲** или **▼** для отображения требуемого комментария, а затем нажмите его.
6. Нажмите [Всего страниц].
7. Введите общее число страниц, а затем нажмите [ОК].
8. Нажмите .

---

9. Нажмите [ОК].

10. Введите номер факса.

11. Нажмите [Факс Старт].

Титульная страница будет добавлена к следующему факсу. Если необходимо добавлять титульную страницу к каждому исходящему факсу, установите новые настройки в качестве настроек по умолчанию.



### **Связанная информация**

- [Отправка факса](#)
- [Создание собственных комментариев](#)

## Создание собственных комментариев

Связанные модели: MFC-L2710DW/MFC-L2751DW

Вы можете создать два собственных комментария.



>> [MFC-L2710DW](#)

>> [MFC-L2751DW](#)

### MFC-L2710DW

1. Нажмите  (ФАКС).
2. Нажмите **Меню**.
3. Нажмите ▲ или ▼, чтобы отобразить параметр [Факс], а затем нажмите кнопку **ОК**.
4. Нажмите ▲ или ▼, чтобы отобразить параметр [Настр.передачи], а затем нажмите кнопку **ОК**.
5. С помощью кнопок ▲ и ▼ отобразите [Титульная стр.], а затем нажмите **ОК**.
6. С помощью кнопок ▲ и ▼ отобразите [Сообщение], а затем нажмите **ОК**.
7. С помощью кнопок ▲ и ▼ отобразите [5] или [6] для сохранения комментария, а затем нажмите **ОК**.
8. Введите комментарий с помощью цифровой клавиатуры, а затем нажмите **ОК**.
9. Нажмите **Стоп/Выход**.

### MFC-L2751DW

1. Нажмите  [Настройки] > [Все настройки] > [Факс] > [Настр.передачи] > [Примеч.загол.].
2. Нажмите [5] или [6], чтобы сохранить собственный комментарий.
3. Введите комментарий с помощью ЖК-дисплея, а затем нажмите [ОК].
4. Нажмите кнопку .

### Связанная информация

- [Добавление титульной страницы к факсу](#)

## Отмена отправки факса

Связанные модели: MFC-L2710DW/MFC-L2751DW

>> [MFC-L2710DW](#)

>> [MFC-L2751DW](#)

### MFC-L2710DW

1. Нажмите **Стоп/Выход**, когда устройство набирает номер или отправляет факс.
2. Выберите параметры в таблице, чтобы отменить или продолжить выполнение задания отправки факса.

Параметр	Описание
▲	Устройство отменит задание отправки факса.
▼	Будет выполнен выход без отмены задания отправки факса.

### MFC-L2751DW

1. Нажмите , когда устройство набирает номер или отправляет факс.  
На ЖК-дисплее отобразится [Отмен. задание?].
2. Выберите параметры в таблице, чтобы отменить или продолжить выполнение задания отправки факса.

Параметр	Описание
Да	Устройство отменит задание отправки факса.
Нет	Будет выполнен выход без отмены задания отправки факса.

### Связанная информация

- [Отправка факса](#)

## Проверка и отмена отправки отложенных факсов

Связанные модели: MFC-L2710DW/MFC-L2751DW

Задание отправки факса можно отменить, пока оно еще хранится в памяти и ждет своей очереди.

>> [MFC-L2710DW](#)

>> [MFC-L2751DW](#)



### MFC-L2710DW

1. Нажмите  (ФАКС).
2. Нажмите **Меню**.
3. Нажмите **▲** или **▼**, чтобы отобразить параметр [Факс], а затем нажмите кнопку **ОК**.
4. С помощью кнопок **▲** и **▼** отобразите [Остав. задания], а затем нажмите **ОК**.  
На ЖК-дисплее отображается число заданий в памяти, ожидающих отправки.
5. С помощью кнопок **▲** и **▼** отобразите задание, которое необходимо отменить, а затем нажмите **ОК**.
6. Выберите параметры, указанные в таблице, для отмены или завершения отмены.

Параметр	Описание
<b>▲</b>	Устройство отменит задание.
<b>▼</b>	Устройство завершит отмену без прекращения передачи.

7. Нажмите **Стоп/Выход**.

### MFC-L2751DW

1. Нажмите  [Настройки] > [Все настройки] > [Факс] > [Остав. задания].
2. Выполните указанные ниже шаги для каждого задания, которое необходимо проверить или отменить.
  - a. С помощью кнопок **▲** и **▼** прокрутите ожидающие задания, а затем выберите задание, которое требуется отменить.
  - b. Нажмите [ОК].
  - c. Нажмите [Да] для подтверждения или [Нет] для выхода без отмены.
3. После завершения отмены заданий нажмите .

### Связанная информация

- [Отправка факса](#)

## Параметры факса

### MFC-L2710DW

Чтобы изменить параметры отправки факса, нажмите кнопку [Опции].

Параметр	Описание
Разрешение фкс	Настройка разрешения для исходящих факсов. Качество факса зачастую можно повысить, изменив его разрешение.
Контраст	Регулировка контрастности. Если документ очень светлый или очень темный, изменение контрастности может повысить качество факса.
Обл.скан. со стек.	Настройка области сканирования на стекле сканера для размера документа.
Отложен. факс	Настройка времени для отложенной отправки факсов.
Пер. в реал.вр.	Отправляйте факсы немедленно, не дожидаясь пока устройство извлечет отсканированный документ из памяти.
Титульная стр.	Настройка устройства на автоматическую отправку заданной титульной страницы.
Отпр. за рубеж	Включите, если возникают трудности при отправке факсов за границу.

### MFC-L2751DW

Чтобы изменить параметры отправки факса, выберите пункт [Опции].

Параметр	Описание
Разрешение фкс	Настройка разрешения для исходящих факсов. Качество факса зачастую можно повысить, изменив его разрешение.
Контраст	Регулировка контрастности. Если документ очень светлый или очень темный, изменение контрастности может повысить качество факса.
2-сторонний факс (Для моделей с функцией автоматического двустороннего сканирования)	Установка формата двустороннего сканирования.
Обл.скан.со стек.	Настройка области сканирования на стекле сканера для размера документа.
Рассылка	Отправка одного и того же факсимильного сообщения на несколько номеров факса одновременно.
Отложен. факс	Настройка времени для отложенной отправки факсов.
Пер. в реал.вр.	Отправляйте факсы немедленно, не дожидаясь пока устройство извлечет отсканированный документ из памяти.
Настройка титул. стр.	Настройка устройства на автоматическую отправку заданной титульной страницы.
Отпр. за рубеж	Включите, если возникают трудности при отправке факсов за границу.
Журнал вызов.	Выбор номера в журнале вызовов.
Адресная книга	Выбор номера в адресной книге.

---

Параметр	Описание
Задать новое значение по умолчанию	Сохранение выбранных настроек в качестве настроек по умолчанию.
Завод. настр.	Восстановление заводских значений для всех настроек.



Чтобы сохранить текущие настройки, выберите команду [Сохранить как ярлык].



### Связанная информация

- [Отправка факса](#)
-



## Прием факса

- [Настройки режима приема](#)
- [Параметры сохранения факсов в память](#)
- [Удаленное управление факсом](#)

## Настройки режима приема

- [Обзор режимов приема](#)
- [Выбор правильного режима приема](#)
- [Установка количества звонков до ответа со стороны устройства \(задержка ответа\)](#)
- [Настройка длительности звонка «Факс/Телефон» \(быстрый двойной звонок\)](#)
- [Установка функции обнаружения факса](#)
- [Уменьшение размера страницы для входящих факсов завышенного размера](#)
- [Настройка двусторонней печати для принятых факсов](#)
- [Установка штампа приема факса](#)
- [Прием факсов в конце телефонного разговора](#)

## Обзор режимов приема

Связанные модели: MFC-L2710DW/MFC-L2751DW

В некоторых режимах приема («Только факс» и «Факс/Телефон») устройство отвечает на вызовы автоматически. Перед использованием этих режимов, возможно, понадобится изменить параметр задержки ответа.

### Режим «Только факс»

([Только факс] в меню устройства)

В режиме «Только факс» устройство на каждый вызов автоматически отвечает как на факс.

### Режим «Факс/Телефон»

([Факс/Телефон] в меню устройства)

Режим «Факс/Телефон» помогает управлять входящими вызовами — распознает вызовы факса и голосовые вызовы и обрабатывает их одним из описанных ниже способов.

- Факсы принимаются автоматически.
- При голосовом вызове включается короткий двойной звонок, сигнализирующий о необходимости ответить на вызов. Двойной звонок — это быстрый двойной звонок (псевдозвонок), подаваемый устройством.

### Ручной режим

([Ручной] в меню устройства)

Чтобы принять факс в ручном режиме, поднимите трубку внешнего телефона, подключенного к устройству.

Услышав сигналы факса (короткие повторяющиеся гудки), нажмите кнопки, указанные в таблице, чтобы принять факс. Если на одной линии с устройством поднята трубка, то для приема факсов можно использовать функцию обнаружения факса.

Применимые модели	Прием факса
Модели с 2-строчным ЖК-дисплеем	Старт, а затем ▼
Модели с сенсорным ЖК-дисплеем	Факс Старт и затем Получить

### Режим внешнего автоответчика

([Внешний А/О] в меню устройства)

Режим внешнего автоответчика позволяет обрабатывать входящие вызовы на внешнем автоответчике.

Входящие вызовы обрабатываются одним из указанных ниже способов.

- Факсы принимаются автоматически.
- В случае голосового вызова звонящий может оставить сообщение на внешнем автоответчике.



### Связанная информация

- [Настройки режима приема](#)

## Выбор правильного режима приема

Связанные модели: MFC-L2710DW/MFC-L2751DW

Режим приема следует выбирать в зависимости от внешних устройств и услуг, предоставляемых телефонной компанией.

По умолчанию устройство автоматически принимает все отправляемые на него факсы. Приведенная ниже схема поможет выбрать правильный режим.

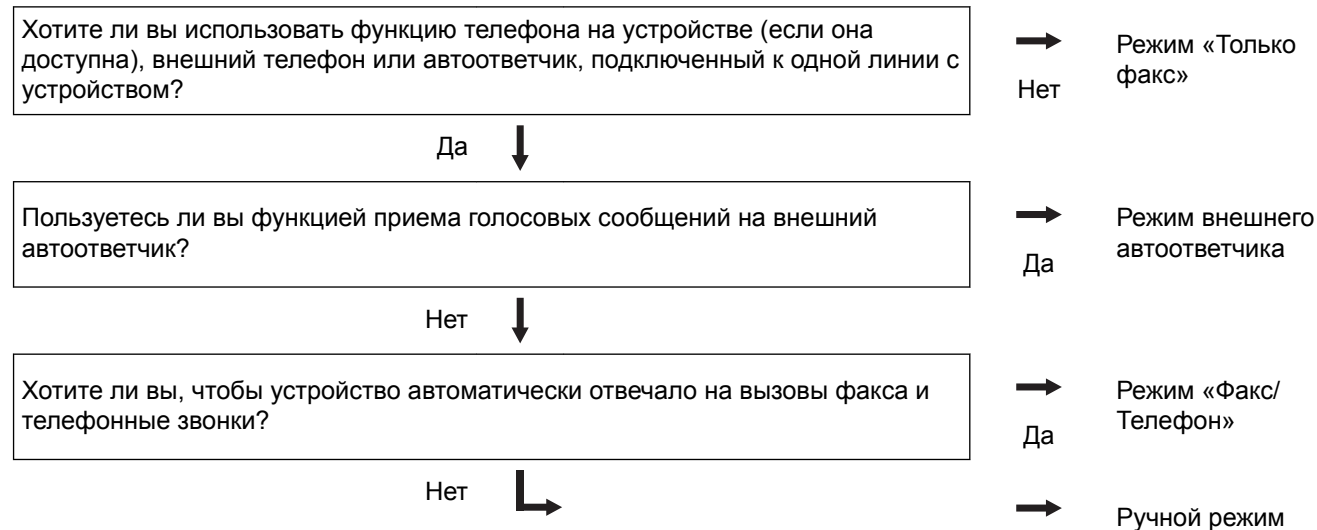



>> [MFC-L2710DW](#)

>> [MFC-L2751DW](#)

### MFC-L2710DW

1. Нажмите  (ФАКС).
2. Нажмите **Меню**.
3. Нажмите ▲ или ▼, чтобы отобразить параметр [Факс], а затем нажмите **ОК**.
4. Нажмите ▲ или ▼, чтобы отобразить параметр [Настр. приема], а затем нажмите **ОК**.
5. Нажмите ▲ или ▼, чтобы отобразить параметр [Режим приема], а затем нажмите **ОК**.
6. Нажмите ▲ или ▼, чтобы выбрать параметр [Только факс], [Факс/Телефон], [Внешний А/О] или [Ручной], а затем нажмите **ОК**.
7. Нажмите **Стоп/Выход**.

### MFC-L2751DW

1. Нажмите  [Настройки] > [Все настройки] > [Факс] > [Настр. приема] > [Режим приема].
2. С помощью кнопок ▲ и ▼ отобразите [Только факс], [Факс/Телефон], [Внешний А/О] или [Ручной], а затем выберите необходимый параметр.
3. Нажмите кнопку .

### Связанная информация

- [Настройки режима приема](#)

- 
- Проблемы с телефоном и факсом
-

▲ На главную > [Факс](#) > [Прием факса](#) > [Настройки режима приема](#) > Установка количества звонков до ответа со стороны устройства (задержка ответа)

## Установка количества звонков до ответа со стороны устройства (задержка ответа)

**Связанные модели:** MFC-L2710DW/MFC-L2751DW

Когда какой-либо абонент звонит на устройство, слышен обычный телефонный звонок. Количество звонков задается настройкой задержки ответа.

- Параметр задержки ответа задает число звонков, после которого устройство отвечает на вызов в режимах «Только факс» и «Факс/телефон».
- Если на одной линии с устройством подключены внешние или параллельные телефоны, выберите максимальное количество звонков.

>> [MFC-L2710DW](#)

>> [MFC-L2751DW](#)

### MFC-L2710DW

1. Нажмите  (ФАКС).
2. Нажмите **Меню**.
3. Нажмите ▲ или ▼, чтобы отобразить параметр [Факс], а затем нажмите кнопку **ОК**.
4. Кнопками ▲ и ▼ выберите параметр [Настр. приема] и нажмите кнопку **ОК**.
5. Нажмите ▲ или ▼, чтобы отобразить параметр [Задерж. ответа], а затем нажмите кнопку **ОК**.
6. С помощью кнопок ▲ и ▼ установите количество гудков, после которого устройство должно ответить на звонок, затем нажмите **ОК**.
7. Нажмите **Стоп/Выход**.



Если установить значение [00], устройство будет отвечать на вызовы немедленно, не издавая звонка (доступно не во всех странах).

### MFC-L2751DW

1. Нажмите  [Настройки] > [Все настройки] > [Факс] > [Настр. приема] > [Задерж. ответа].
2. Установите количество гудков, после которого устройство будет отвечать на звонок.



Если выбрать [0], устройство будет сразу же отвечать на вызов без подачи звонков (доступно не для всех стран).

3. Нажмите кнопку .



### Связанная информация

- [Настройки режима приема](#)
- [Проблемы с телефоном и факсом](#)

▲ На главную > Факс > Прием факса > Настройки режима приема > Настройка длительности звонка «Факс/Телефон» (быстрый двойной звонок)

## Настройка длительности звонка «Факс/Телефон» (быстрый двойной звонок)

Связанные модели: MFC-L2710DW/MFC-L2751DW

Если выбран режим приема «Факс/Телефон», устройство будет автоматически принимать факсимильные вызовы. При голосовом вызове устройство будет издавать звуковой сигнал «Факс/Телефон» (быстрого двойного звонка) в течение времени, заданного в качестве длительности звонка «Факс/Телефон». Если вы слышите звонок «Факс/Телефон», значит, на линии находится абонент, совершающий голосовой вызов.

- Длительность звонка «Факс/Телефон» выбирается для режима приема «Факс/Телефон».

Поскольку сигнал вызова «Факс/Телефон» подается устройством, параллельные и внешние телефоны звонить не будут, но на вызов можно ответить с любого телефона.

>> [MFC-L2710DW](#)

>> [MFC-L2751DW](#)



### MFC-L2710DW

1. Нажмите  (ФАКС).
2. Нажмите **Меню**.
3. Нажмите ▲ или ▼, чтобы отобразить параметр [Факс], а затем нажмите кнопку **ОК**.
4. Кнопками ▲ и ▼ выберите параметр [Настр. приема] и нажмите кнопку **ОК**.
5. Нажмите ▲ или ▼, чтобы отобразить параметр [Вр. звонка Ф/Т], а затем нажмите кнопку **ОК**.
6. С помощью кнопок ▲ и ▼ установите продолжительность звонка при поступлении голосового вызова и нажмите **ОК**.
7. Нажмите **Стоп/Выход**.



Даже если вызывающий абонент повесит трубку во время двойного псевдозвонка, устройство будет продолжать подавать звонок в течение заданного времени.

### MFC-L2751DW

1. Нажмите  [Настройки] > [Все настройки] > [Факс] > [Настр. приема] > [Вр. звонка Ф/Т].
2. Установите продолжительность звонка при получении голосового вызова.
3. Нажмите кнопку .



Даже если вызывающий абонент повесит трубку во время двойного псевдозвонка, устройство будет продолжать подавать звонок в течение заданного времени.



### Связанная информация

- [Настройки режима приема](#)

## Установка функции обнаружения факса

Связанные модели: MFC-L2710DW/MFC-L2751DW

**Если функция обнаружения факса включена.** Устройство примет факс автоматически, даже если вы ответили на вызов. Когда на ЖК-дисплее появится сообщение [Прием] или когда слышна характерная трель в трубке, просто положите трубку. Все остальное аппарат сделает автоматически.

**Если функция обнаружения факса выключена.** Если вы находитесь рядом с устройством и ответили на вызов факса раньше устройства, подняв трубку, то для того чтобы принять факс, нажмите кнопки, указанные в приведенной ниже таблице. Если вы ответили с параллельного или внешнего телефона, наберите код \*51.

Модели, к которым относится настоящее руководство	Кнопки приема факса
MFC-L2710DW	Старт, а затем ▼
MFC-L2751DW	 > Факс Старт > Получить



- Если для этой функции установлено значение [Вкл.], но устройство не вызывает факс, когда вы снимаете трубку внешнего или параллельного телефона, наберите код удаленной активации \*51.
- Если факсы отправляются с компьютера по той же телефонной линии и аппарат перехватывает их, установите для параметра «Обнаружение факса» значение [Выкл.].



>> [MFC-L2710DW](#)

>> [MFC-L2751DW](#)

### MFC-L2710DW

1. Нажмите  (ФАКС).
2. Нажмите **Меню**.
3. Нажмите ▲ или ▼, чтобы отобразить параметр [Факс], а затем нажмите кнопку **ОК**.
4. Кнопками ▲ и ▼ выберите параметр [Настр. приема] и нажмите кнопку **ОК**.
5. Нажмите ▲ или ▼, чтобы отобразить параметр [Обнаруж. факса], а затем нажмите кнопку **ОК**.
6. С помощью кнопок ▲ и ▼ отобразите [Вкл.] (или [Выкл.]), а затем нажмите кнопку **ОК**.
7. Нажмите **Стоп/Выход**.

### MFC-L2751DW

1. Нажмите  [Настройки] > [Все настройки] > [Факс] > [Настр. приема] > [Обнаруж. факса].
2. Нажмите [Вкл.] или [Выкл.].
3. Нажмите кнопку .



### Связанная информация

- [Настройки режима приема](#)



▲ На главную > Факс > Прием факса > Настройки режима приема > Уменьшение размера страницы для входящих факсов завышенного размера

## Уменьшение размера страницы для входящих факсов завышенного размера

Связанные модели: MFC-L2710DW/MFC-L2751DW

Если включена функция автоматического уменьшения, устройство уменьшает каждую страницу входящего факса, чтобы уместить ее на одной странице используемой бумаги. Устройство рассчитывает коэффициент масштабирования, учитывая формат бумаги факса и настройку «Формат бумаги».



>> [MFC-L2710DW](#)

>> [MFC-L2751DW](#)

### MFC-L2710DW

1. Нажмите  (ФАКС).
2. Нажмите **Меню**.
3. Нажмите ▲ или ▼, чтобы отобразить параметр [Факс], а затем нажмите кнопку **ОК**.
4. Кнопками ▲ и ▼ выберите параметр [Настр. приема] и нажмите кнопку **ОК**.
5. Нажмите ▲ или ▼, чтобы отобразить параметр [Автоформат], а затем нажмите кнопку **ОК**.
6. С помощью кнопок ▲ и ▼ отобразите [Вкл.] (или [Выкл.]), а затем нажмите кнопку **ОК**.
7. Нажмите **Стоп/Выход**.

### MFC-L2751DW

1. Нажмите  [Настройки] > [Все настройки] > [Факс] > [Настр. приема] > [Автоформат].
2. Нажмите [Вкл.] или [Выкл.].
3. Нажмите кнопку .

### Связанная информация

- [Настройки режима приема](#)

## Настройка двусторонней печати для принятых факсов

Связанные модели: MFC-L2710DW/MFC-L2751DW

Устройство печатает принятые факсы на обеих сторонах листа, если для параметра [2-стор. режим] установлено значение [Вкл.].

- Для этой функции можно использовать бумагу формата А4 (от 60 до 105 г/м<sup>2</sup>).
- Если включена двусторонняя печать, размер входящих факсов автоматически уменьшается по размеру бумаги в лотке.



>> [MFC-L2710DW](#)

>> [MFC-L2751DW](#)

### MFC-L2710DW

1. Нажмите  (ФАКС).
2. Нажмите **Меню**.
3. Нажмите ▲ или ▼, чтобы отобразить параметр [Факс], а затем нажмите кнопку **ОК**.
4. Кнопками ▲ и ▼ выберите параметр [Настр. приема] и нажмите кнопку **ОК**.
5. Нажмите ▲ или ▼, чтобы отобразить параметр [2-стор. режим], а затем нажмите кнопку **ОК**.
6. С помощью кнопок ▲ и ▼ отобразите [Вкл.] (или [Выкл.]), а затем нажмите кнопку **ОК**.
7. Нажмите **Стоп/Выход**.

### MFC-L2751DW

1. Нажмите  [Настройки] > [Все настройки] > [Факс] > [Настр. приема] > [2-стор. режим].
2. Нажмите [Вкл.] или [Выкл.].
3. Нажмите кнопку .

### Связанная информация

- [Настройки режима приема](#)

## Установка штампа приема факса

Связанные модели: MFC-L2710DW/MFC-L2751DW

Вы можете настроить аппарат так, чтобы он автоматически распечатывал дату и время приема в верхней центральной части каждой страницы принятого факса.

- Убедитесь в том, что на аппарате установлены верные дата и время.



>> [MFC-L2710DW](#)

>> [MFC-L2751DW](#)

### MFC-L2710DW

1. Нажмите  (ФАКС).
2. Нажмите **Меню**.
3. Нажмите **▲** или **▼**, чтобы отобразить параметр [Факс], а затем нажмите кнопку **ОК**.
4. Кнопками **▲** и **▼** выберите параметр [Настр. приема] и нажмите кнопку **ОК**.
5. Нажмите **▲** или **▼**, чтобы отобразить параметр [Штамп на факсе], а затем нажмите кнопку **ОК**.
6. Используйте кнопки **▲** и **▼**, чтобы отобразить параметр [Вкл.] или [Выкл.], а затем нажмите кнопку **ОК**.
7. Нажмите **Стоп/Выход**.

### MFC-L2751DW

1. Нажмите  [Настройки] > [Все настройки] > [Факс] > [Настр. приема] > [Штамп на получ. факсе].
2. Нажмите [Вкл.] или [Выкл.].
3. Нажмите кнопку .

### Связанная информация

- [Настройки режима приема](#)

## Прием факсов в конце телефонного разговора

Связанные модели: MFC-L2710DW/MFC-L2751DW

Если разговор ведется по телефону, подключенному к вашему аппарату Brother, а телефон собеседника также подключен к его факсимильному аппарату, то по окончании разговора собеседник может направить вам факс, не завершая сеанс связи.

АПД устройства должен быть пустым.

>> [MFC-L2710DW](#)

>> [MFC-L2751DW](#)

### MFC-L2710DW

1. Попросите собеседника загрузить документ в его факсимильный аппарат и нажать кнопку «Пуск» или «Отправить».
2. Когда раздадутся CNG-сигналы (медленные повторяющиеся сигналы), нажмите кнопку **Старт**.
3. Нажмите кнопку ▼ для приема факса.
4. Положите трубку внешнего телефона.

### MFC-L2751DW

1. Попросите собеседника загрузить документ в его факсимильный аппарат и нажать кнопку «Пуск» или «Отправить».
2. Когда раздадутся CNG-сигналы (медленные повторяющиеся сигналы), нажмите кнопку [Факс Старт].



- Если ЖК-дисплей затемнен при переходе в спящий режим, коснитесь его, чтобы отобразить сообщение [Факс Старт].
- Если устройство находится в режиме автоматического повторного набора номера, дождитесь завершения и повторите попытку.

3. Нажмите кнопку [Получить] для приема факса.
4. Положите трубку внешнего телефона.



### Связанная информация

- [Настройки режима приема](#)

## Параметры сохранения факсов в память

Используйте параметры функции сохранения в память, чтобы направлять в нее поступающие факсы, когда вас нет рядом с устройством. Одновременно можно использовать только один параметр сохранения в память.

Для функции сохранения в память доступны указанные ниже параметры.

- Пересылка факсов
- Сохранение факсов в памяти
- Прием факсов через программу PC-Fax
- Выключено
  
- [Перенаправление входящих факсов на другое устройство](#)
- [Сохранение входящих факсов в памяти аппарата](#)
- [Изменение параметров сохранения в память](#)
- [Отключение функции получения в память](#)
- [Печать факсов, хранящихся в памяти аппарата](#)
- [Использование функции приема факсов PC-Fax для передачи принятых факсов на компьютер \(только для Windows®\)](#)

## Перенаправление входящих факсов на другое устройство

Связанные модели: MFC-L2710DW/MFC-L2751DW

Используйте функцию пересылки факсов для автоматического перенаправления принятых факсов на другое устройство.

>> [MFC-L2710DW](#)

>> [MFC-L2751DW](#)

### MFC-L2710DW

1. Нажмите **Меню**.
2. Нажмите **▲** или **▼**, чтобы отобразить параметр [Факс], а затем нажмите кнопку **ОК**.
3. Нажмите **▲** или **▼**, чтобы отобразить параметр [Факс в память], а затем нажмите **ОК**.
4. С помощью кнопок **▲** и **▼** отобразите [Пересл/Сохран.], а затем нажмите **ОК**.
5. С помощью кнопок **▲** и **▼** отобразите [Пересылка], а затем нажмите **ОК**.  
На ЖК-дисплее появится запрос о вводе номера факса, на который должны пересылаться факсы.
6. Введите номер пересылки факса с помощью цифровой клавиатуры (до 20 цифр), кнопки набора одним нажатием или , укажите трехзначный код, а затем нажмите **ОК**.



- Если для кнопки набора одним нажатием или кода быстрого набора зарегистрирована группа, факсы будут переадресовываться по нескольким номерам факсов.

7. Выберите для параметра резервной печати значение «Вкл.» или «Выкл.», нажав **▲** или **▼**.
8. Нажмите **Стоп/Выход**.

### MFC-L2751DW

1. Нажмите  [Настройки] > [Все настройки] > [Факс] > [Настр. приема] > [Факс в память].
2. Нажмите [Пересылка].
3. Выполните одно из указанных ниже действий.
  - Нажмите [Ручной] для ввода номера пересылки факса (до 20 цифр) с помощью ЖК-дисплея. Нажмите [ОК].
  - Нажмите [Адресная книга].  
Нажмите **▲** или **▼** для отображения номера факса получателя, куда будут пересылаться факсы. Нажмите требуемый номер факса.

## ПРИМЕЧАНИЕ

- Нажмите [Резервная печать: вкл.] или [Резервная печать: выкл.]. При выборе [Резервная печать: вкл.] устройство также распечатает копию принятых факсов.

4. Нажмите кнопку .



### Связанная информация

- [Параметры сохранения факсов в память](#)

## Сохранение входящих факсов в памяти аппарата

Связанные модели: MFC-L2710DW/MFC-L2751DW

Функция хранения факсов позволяет автоматически сохранять принятые факсы в памяти устройства. Можно извлечь сохраненные факсимильные сообщения из памяти факсимильного аппарата, когда вы находитесь в другом месте, с помощью команд удаленного управления. Аппарат распечатывает резервную копию каждого сохраненного факса.

>> [MFC-L2710DW](#)

>> [MFC-L2751DW](#)

### MFC-L2710DW

1. Нажмите **Меню**.
2. Нажмите **▲** или **▼**, чтобы отобразить параметр [Факс], а затем нажмите кнопку **ОК**.
3. Нажмите **▲** или **▼**, чтобы отобразить параметр [Факс в память], а затем нажмите **ОК**.
4. С помощью кнопок **▲** и **▼** отобразите [Пересл/Сохр.], а затем нажмите **ОК**.
5. С помощью кнопок **▲** и **▼** отобразите [Сохран. факса], а затем нажмите **ОК**.
6. Нажмите **Стоп/Выход**.

### MFC-L2751DW

1. Нажмите  [Настройки] > [Все настройки] > [Факс] > [Настр. приема] > [Факс в память].
2. Выберите параметр [Сохран. факса].

## ПРИМЕЧАНИЕ

- Нажмите [Резервная печать: вкл.] или [Резервная печать: выкл.]. При выборе пункта [Резервная печать: вкл.] устройство также напечатает копию полученных факсов. (доступно только для определенных моделей)

3. Нажмите кнопку .

### Связанная информация

- [Параметры сохранения факсов в память](#)

## Изменение параметров сохранения в память

Связанные модели: MFC-L2710DW/MFC-L2751DW

>> [MFC-L2710DW](#)

>> [MFC-L2751DW](#)

### MFC-L2710DW

Если во время настройки получения в память на устройстве уже хранятся факсы, то на ЖК-дисплее отображается один из указанных ниже вопросов.

**Если принятые факсы уже распечатаны, на ЖК-дисплее отображается [Стер. все факсы?]**

- Выполните одно из следующих действий:
  - Если нажать ▲, то перед изменением настройки оставшиеся в памяти факсы будут удалены.
  - Если нажать ▼, то факсы не будут удалены из памяти, а параметр не изменится.

**Если ненапечатанные факсы сохранены в памяти, на ЖК-дисплее отображается [Печатать все факсы?]**

- Выполните одно из следующих действий:
  - Если нажать ▲, то перед изменением настройки оставшиеся в памяти факсы будут распечатаны. Если резервная копия уже распечатана, повторная печать не выполняется.
  - Если нажать ▼, то хранящиеся в памяти факсы не будут распечатаны, а параметр не изменится.

**Если принятые факсы сохранены в памяти устройства при изменении на [Прием PC-Фак] с другой функции (например, [Пересылка] или [Сохран. факса]).**

- Выберите [<USB>] или название компьютера, если используется сеть, а затем нажмите кнопку **ОК**. На ЖК-дисплее отобразится:  
[Отпр. факс на ПК?]
  - Если нажать ▲, то перед изменением настройки оставшиеся в памяти факсы будут отправлены на компьютер. Будет получен запрос на включение печати резервных копий.
  - Если нажать ▼, то факсы не будут удалены из памяти, а параметр не изменится.

### MFC-L2751DW

Если во время изменения операций удаленного управления факсом принятые факсы находятся в памяти устройства, то на ЖК-дисплее отображается один из указанных ниже вопросов.

**Если принятые факсы уже распечатаны, на ЖК-дисплее отображается [Удалить все документы?]**

- Выполните одно из следующих действий:
  - Если нажать [Да], то перед изменением настройки оставшиеся в памяти факсы будут удалены.
  - Если нажать [Нет], то факсы не будут удалены из памяти, а параметр не изменится.

**Если ненапечатанные факсы сохранены в памяти устройства, на ЖК-дисплее отображается [Печатать все факсы?]**

- Выполните одно из следующих действий:
  - Если нажать [Да], то перед изменением настройки оставшиеся в памяти факсы будут распечатаны.
  - Если нажать [Нет], то хранящиеся в памяти факсы не будут распечатаны, а параметр не изменится.

**Если принятые факсы сохранены в памяти устройства при изменении на [Прием PC-Фак] с другой функции ([Пересылка] или [Сохран. факса]).**

- Нажмите [<USB>] или название компьютера, если используется сеть, а затем нажмите [ОК]. Будет получен запрос на включение печати резервных копий.



---

На ЖК-дисплее отобразится:

[Отпр. факс на ПК?]

- Если нажать [Да], то перед изменением настройки оставшиеся в памяти факсы будут отправлены на компьютер.
- Если нажать [Нет], то факсы не будут удалены из памяти, а параметр не изменится.



### **Связанная информация**

- [Параметры сохранения факсов в память](#)
-

## Отключение функции получения в память

Связанные модели: MFC-L2710DW/MFC-L2751DW

Отключите функцию сохранения в память, если вы не хотите сохранять входящие факсы на аппарате или передавать их на компьютер.

>> [MFC-L2710DW](#)

>> [MFC-L2751DW](#)

### MFC-L2710DW

1. Нажмите **Меню**.
2. Нажмите ▲ или ▼, чтобы отобразить параметр [Факс], а затем нажмите кнопку **ОК**.
3. Нажмите ▲ или ▼, чтобы отобразить параметр [Факс в память], а затем нажмите **ОК**.
4. С помощью кнопок ▲ и ▼ отобразите [Пересл/Сохран.], а затем нажмите **ОК**.
5. С помощью кнопок ▲ и ▼ отобразите [Выкл.], а затем нажмите **ОК**.



Если в памяти устройства остаются принятые факсы, на ЖК-дисплее появится несколько вариантов выбора.

6. Нажмите **Стоп/Выход**.

### MFC-L2751DW

1. Нажмите  [Настройки] > [Все настройки] > [Факс] > [Настр. приема] > [Факс в память].
2. Нажмите [Выкл.].



Если в памяти устройства остаются принятые факсы, на ЖК-дисплее появится несколько вариантов выбора.

3. Нажмите кнопку .



### Связанная информация

- [Параметры сохранения факсов в память](#)

▲ На главную > Факс > Прием факса > Параметры сохранения факсов в память > Печать факсов, хранящихся в памяти аппарата

## Печать факсов, хранящихся в памяти аппарата

Связанные модели: MFC-L2710DW/MFC-L2751DW

Если выбрать пункт [Сохран. факса], можно продолжить печатать факсы из памяти устройства.

>> [MFC-L2710DW](#)

>> [MFC-L2751DW](#)

### MFC-L2710DW

1. Нажмите **Меню**.
2. Нажмите ▲ или ▼, чтобы отобразить параметр [Факс], а затем нажмите кнопку **ОК**.
3. Нажмите ▲ или ▼, чтобы отобразить параметр [Факс в память], а затем нажмите **ОК**.
4. С помощью кнопок ▲ и ▼ отобразите [Печать факсов], а затем нажмите **ОК**.
5. Нажмите **Старт**.
6. Нажмите **Стоп/Выход**.

### MFC-L2751DW

1. Нажмите  [Настройки] > [Все настройки] > [Факс] > [Печать факсов].
2. Нажмите [Да].



### Связанная информация

- [Параметры сохранения факсов в память](#)
- [Сообщения об ошибках и необходимости обслуживания](#)

На главную > Факс > Прием факса > Параметры сохранения факсов в память > Использование функции приема факсов PC-Fax для передачи принятых факсов на компьютер (только для Windows®)

## Использование функции приема факсов PC-Fax для передачи принятых факсов на компьютер (только для Windows®)

Связанные модели: MFC-L2710DW/MFC-L2751DW

При включении функции PC-Fax входящие факсы будут автоматически сохраняться в памяти аппарата, а затем направляться на ваш компьютер. Для просмотра и хранения этих факсов используйте свой компьютер.

Для передачи полученных факсов на компьютер необходимо, чтобы на нем было запущено программное обеспечение для приема факсов PC-FAX.

Даже если компьютер выключен (например, ночью или в выходные), устройство принимает факсы и сохраняет их в своей памяти.

Когда компьютер включится и запустится программное обеспечение для получения факсов на ПК (PC-FAX), устройство автоматически передаст факсы на компьютер.

Если выбрана настройка [Резервная печать: вкл.], устройство будет при этом распечатывать факс.

>> [MFC-L2710DW](#)

>> [MFC-L2751DW](#)

### MFC-L2710DW

1. Нажмите  (ФАКС).
2. Нажмите **Меню**.
3. Нажмите **▲** или **▼**, чтобы отобразить параметр [Факс], а затем нажмите кнопку **ОК**.
4. Нажмите **▲** или **▼**, чтобы отобразить параметр [Факс в память], а затем нажмите **ОК**.
5. С помощью кнопок **▲** и **▼** отобразите [Прием PC-Fax], а затем нажмите **ОК**.



- Программа PC-Fax Receive недоступна для операционных систем Macintosh.
- Если на устройстве возникла неисправность и оно не может распечатать сохраненные в памяти факсы, с помощью этой функции можно передать факсы на компьютер.

6. С помощью кнопок **▲** и **▼** отобразите [Вкл.], а затем нажмите **ОК**.
7. Нажмите кнопку **ОК**.
8. Нажмите **▲** или **▼** для отображения [<USB>] или имени вашего компьютера, после чего нажмите **ОК**.
9. Нажмите кнопку **▲** или **▼**, чтобы выбрать значение [Вкл.] или [Выкл.] для параметра резервного копирования, а затем нажмите кнопку **ОК**.
10. Нажмите **Стоп/Выход**.

### MFC-L2751DW

1. Нажмите  [Настройки] > [Все настройки] > [Факс] > [Настр. приема] > [Прием PC-Fax].
2. Нажмите [Вкл.].



- Программа PC-Fax Receive недоступна для операционных систем Macintosh.
- Если на устройстве возникла неисправность и оно не может распечатать сохраненные в памяти факсы, с помощью этой функции можно передать факсы на компьютер.

3. Нажмите [ОК].

- 
4. Нажмите кнопку [`<USB>`] или имя компьютера, на который требуется принимать факсы, если устройство подключено к сети, а затем нажмите кнопку [OK].
  5. Нажмите [Резервная печать: вкл.] или [Резервная печать: выкл.].
  6. Нажмите кнопку .



### **Связанная информация**

- [Параметры сохранения факсов в память](#)
-

## Удаленное управление факсом

Благодаря функции удаленного управления вы можете позвонить на свое устройство с любого телефона с тональным набором или факсимильного аппарата и получить факсимильные сообщения, используя код удаленного доступа и команды удаленного управления.

- [Установка кода удаленного доступа](#)
- [Использование кода удаленного доступа](#)
- [Команды удаленного извлечения из памяти](#)
- [Удаленная пересылка факсов](#)
- [Изменение номера пересылки факсов](#)

## Установка кода удаленного доступа

Связанные модели: MFC-L2710DW/MFC-L2751DW

Установите код удаленного доступа, чтобы управлять своим аппаратом Brother, не находясь рядом с ним.

Прежде чем пользоваться функциями удаленного доступа и управления, вам нужно назначить свой код. Заводская настройка — неактивный код (---\*).

>> [MFC-L2710DW](#)

>> [MFC-L2751DW](#)

### MFC-L2710DW

1. Нажмите **Меню**.
2. Нажмите ▲ или ▼, чтобы отобразить параметр [Факс], а затем нажмите кнопку **ОК**.
3. Нажмите ▲ или ▼, чтобы отобразить параметр [Факс в память], а затем нажмите **ОК**.
4. С помощью кнопок ▲ и ▼ отобразите [Удаленный доступ], а затем нажмите **ОК**.
5. Введите с помощью цифровой клавиатуры трехзначный код, используя цифры с 0 по 9, \* и #, затем нажмите кнопку **ОК**.



- Чтобы отключить код, нажмите кнопку **Очистить** для удаления трехзначного кода на этом этапе. Затем нажмите кнопку **ОК**.
- Предустановку \* невозможно изменить.
- НЕ используйте для этого код удаленной активации (\*51) или код удаленной деактивации (#51).

6. Нажмите **Стоп/Выход**.

### MFC-L2751DW

1. Нажмите  [Настройки] > [Все настройки] > [Факс] > [Удаленный доступ].
2. Введите с помощью ЖК-дисплея трехзначный код, используя цифры с [0] по [9], [\*] и [#] (предустановку \* невозможно изменить), затем нажмите кнопку [ОК].



- НЕ используйте для этого код удаленной активации (\*51) или код удаленной деактивации (#51).
- Чтобы отключить код, нажмите кнопку  и удерживайте для восстановления неактивной настройки (---\*), затем нажмите кнопку [ОК].

3. Нажмите кнопку .



### Связанная информация

- [Удаленное управление факсом](#)

## Использование кода удаленного доступа

**Связанные модели:** MFC-L2710DW/MFC-L2751DW

1. Наберите свой номер факса с телефона или другого факсимильного аппарата в тональном режиме.
2. Когда устройство ответит, сразу же наберите код удаленного доступа (три цифры и \*).
3. Если на аппарате есть полученные факсы, он подает указанные ниже сигналы.
  - Один длинный сигнал: имеются факсимильные сообщения
  - Нет сигналов: сообщения отсутствуют
4. После двух коротких сигналов введите команду.
  - Если вы не введете команду в течение 30 секунд, аппарат разорвет соединение.
  - При вводе недопустимой команды аппарат подаст три коротких сигнала.
5. После завершения операции нажмите 9 0 для сброса устройства.
6. Положите трубку.
  - В некоторых странах эта функция может быть недоступна либо не поддерживаться местной телефонной компанией.



### Связанная информация

- [Удаленное управление факсом](#)



## Команды удаленного извлечения из памяти

Связанные модели: MFC-L2710DW/MFC-L2751DW

С помощью команд удаленного управления в приведенной здесь таблице можно получить доступ к командам и параметрам факса, даже не находясь рядом с устройством Brother. Когда вы позвоните на устройство и введете свой код удаленного доступа (три цифры и символ \*), оно подаст два коротких сигнала, после чего нужно ввести команду удаленного управления (столбец 1), а затем один из параметров для этой команды (столбец 2).

Команды удаленного управления	Параметры	Описание действия
95	<b>Изменение настроек пересылки или сохранения факсов в памяти</b>	
	1 = Выкл.	После извлечения или удаления всех сообщений можно выбрать значение <i>Выкл.</i>
	2 = Пересылка факсов	Один длинный сигнал означает, что изменение принято. Если подаются три коротких гудка, внести изменение невозможно, так как что-то не было настроено (например, не зарегистрирован номер пересылки факсов). Можно ввести номер для пересылки факсов после ввода 4. После ввода этого номера функция пересылки факсов будет работать.
	4 = Номер пересылки факсов	
6 = Сохранение факсов в памяти		
96	<b>Получение факса из памяти</b>	
	2 = Получение всех факсов	Введите номер факса удаленного факсимильного аппарата для приема сохраненных в памяти факсов.
	3 Удаление факсов из памяти	Если устройство подает один длинный сигнал, это означает, что факсимильные сообщения из памяти удалены.
97	<b>Проверка состояния приема</b>	
	1 = Факс	Проверьте, приняты ли устройством какие-либо факсы. Если факсы есть, вы услышите один длинный сигнал. Если нет – три коротких сигнала.
98	<b>Изменение режима приема</b>	
	1 = Внешний автоответчик	Один длинный сигнал означает, что изменение принято.
	2 = Факс/телефон	
	3 Только факс	
90	<b>Выход</b>	Нажмите <b>9 0</b> для прекращения удаленного управления. Дождитесь длинного сигнала и положите трубку.



### Связанная информация

- [Удаленное управление факсом](#)

## Удаленная пересылка факсов

**Связанные модели:** MFC-L2710DW/MFC-L2751DW

Свяжитесь со своим аппаратом Brother с любого телефона с тональным набором или факсимильного аппарата, чтобы отправлять входящие факсимильные сообщения на другое устройство.

Для использования этой функции необходимо включить хранение факсов.

1. Наберите номер вашего факса.
2. Когда устройство ответит, наберите код удаленного доступа (три цифры и \*). Если устройство подаст один длинный сигнал, это означает, что есть полученные сообщения.
3. Если устройство подало два коротких сигнала, нажмите 9 6 2.
4. Дождитесь длинного гудка, а затем с помощью цифровой клавиатуры введите номер удаленного факсимильного аппарата, на который следует отправить факсимильное сообщение. После набора номера (до 20 цифр) введите символы «# #».



Символы \* и # нельзя использовать при наборе номера. Чтобы создать паузу, нажмите кнопку #.

5. Услышав звуковой сигнал устройства, положите трубку. Устройство вызовет другой факсимильный аппарат, который и распечатает факсимильные сообщения.



### Связанная информация

- [Удаленное управление факсом](#)

## Изменение номера пересылки факсов

**Связанные модели:** MFC-L2710DW/MFC-L2751DW

Изменить номер пересылки факсов можно с другого телефона с тональным набором или факсимильного аппарата.

1. Наберите номер вашего факса.
2. Когда устройство ответит, наберите код удаленного доступа (три цифры и \*). Если устройство подаст один длинный сигнал, это означает, что есть полученные сообщения.
3. Если устройство подало два коротких сигнала, нажмите 9 5 4.
4. Дождитесь длинного гудка, с помощью цифровой клавиатуры введите новый номер удаленного факсимильного аппарата (не более 20 цифр), на который следует пересылать факсимильные сообщения, а затем введите символы «# #».

Устройство подаст один длинный сигнал.



Символы \* и # нельзя использовать при наборе номера. Чтобы создать паузу, нажмите кнопку #.

5. Если устройство подало два коротких сигнала, нажмите кнопки 9 0 для прекращения удаленного доступа.
6. Услышав звуковой сигнал устройства, положите трубку.



### Связанная информация

- [Удаленное управление факсом](#)

## Голосовые операции и номера факсов

- [Голосовые операции](#)
- [Сохранение номеров факсов](#)
- [Набор номера одним нажатием](#)
- [Набор номера с помощью функции быстрого набора](#)
- [Настройка групп для рассылки](#)
- [Объединение номеров в адресной книге](#)

## Голосовые операции

- [Ответ на голосовой вызов в режиме приема «Факс/телефон»](#)

## Ответ на голосовой вызов в режиме приема «Факс/телефон»

**Связанные модели:** MFC-L2710DW/MFC-L2751DW

Когда устройство находится в режиме «Факс/телефон», оно подачей быстрых двойных звонков будет извещать вас о необходимости принять голосовой вызов.

Если вы находитесь рядом с устройством, снимите трубку внешнего телефонного аппарата и нажмите указанную в приведенной ниже таблице кнопку, чтобы ответить на вызов.

Модели, к которым относится настоящее руководство	Ответ на голосовой вызов
MFC-L2710DW	Телефон/Перевод
MFC-L2751DW	Ответ

Если вы находитесь рядом с параллельным телефонным аппаратом, снимите трубку во время псевдозвонков или двойных звонков, а затем наберите #51 в интервале между быстрыми двойными звонками. Если никто не отвечает, или же если собеседник хотел бы отправить факс, переведите вызов на устройство, нажав \*51.



### Связанная информация

- [Голосовые операции](#)

## Сохранение номеров факсов

- Сохранение номеров в адресной книге
- Изменение или удаление имен и номеров в адресной книге

## Сохранение номеров в адресной книге

Связанные модели: MFC-L2751DW

1. Нажмите  [ (Факс) ] > [Адресная книга].
2. Выполните указанные ниже действия:
  - a. Нажмите [Измен.].
  - b. Нажмите [Добав. нов. адр.].
  - c. Нажмите [Имя].
  - d. Введите имя (до 16 знаков) на ЖК-дисплее, а затем нажмите кнопку [ОК].
  - e. Нажмите [Адрес].
  - f. Введите номер (до 20 знаков) на ЖК-дисплее, а затем нажмите кнопку [ОК].



- Когда вводите номер телефона или факса, указывайте код региона. Для некоторых стран идентификаторы вызывающего абонента и журнал вызовов могут отображаться некорректно, если код региона не зарегистрирован с номером телефона или факса.

- g. Нажмите [ОК].

Чтобы сохранить в памяти еще один номер адресной книги, повторите эти шаги.

3. Нажмите кнопку .



### Связанная информация

- [Сохранение номеров факсов](#)
- [Сохранение в адресной книге номеров из журнала исходящих вызовов](#)



▲ На главную > Факс > Голосовые операции и номера факсов > Сохранение номеров факсов > Сохранение номеров в адресной книге > Сохранение в адресной книге номеров из журнала исходящих вызовов

## Сохранение в адресной книге номеров из журнала исходящих вызовов

Связанные модели: MFC-L2751DW

Номера в адресную книгу можно вносить из журнала исходящих вызовов.

1. Нажмите  [(Факс)] > [Журнал вызов.] > [Исходящ. звонки].
2. Нажмите нужный номер.
3. Нажмите [Измен.] > [Доб. в адрес.книгу] > [Имя].



Чтобы удалить номер, нажмите [Измен.] > [Удалить]. Нажмите [Да] для подтверждения.

4. Введите имя с помощью ЖК-дисплея (не более 16 символов).
5. Нажмите кнопку [ОК].
6. Нажмите [ОК], чтобы подтвердить сохранение номера факса или телефона.
7. Нажмите кнопку .



### Связанная информация

- [Сохранение номеров в адресной книге](#)

## Изменение или удаление имен и номеров в адресной книге

Связанные модели: MFC-L2751DW

1. Нажмите  [ (Факс) ] > [ Адресная книга ] > [ Измен. ].
2. Выполните одно из указанных ниже действий:
  - Нажмите [Изменить] для редактирования имен или номеров телефонов и факсов.  
Нажмите ▲ или ▼ для отображения номера, который необходимо изменить, а затем нажмите его.
    - Чтобы изменить имя, нажмите [Имя]. Введите новое имя (до 16 знаков) с помощью ЖК-дисплея, а затем нажмите [OK].
    - Чтобы изменить номер факса или телефона, нажмите [Адрес]. С помощью ЖК-дисплея введите новый номер факса или телефона (до 20 цифр), а затем нажмите [OK].Нажмите [OK] для завершения.



Для ввода текста выполните указанные ниже действия.

Для изменения символа нажмите ◀ или ▶, чтобы выделить курсором символ, который необходимо изменить, а затем нажмите . Введите новый символ.

- Чтобы удалить номер, с помощью кнопок ▲ и ▼ отобразите [Удалить], а затем нажмите [Удалить].
    - Выберите номера телефонов и факсов, которые необходимо удалить, так чтобы они были помечены красным флажком, а затем нажмите [OK].
3. Нажмите кнопку .



### Связанная информация

- [Сохранение номеров факсов](#)

## Набор номера одним нажатием

Связанные модели: MFC-L2710DW

1. Нажмите  (ФАКС).
2. Загрузите документ.
3. Нажмите кнопку набора одним нажатием, назначенную на номер факса или телефона, который необходимо набрать.



Чтобы набрать номера ячеек с 1 по 4 одним нажатием, нажмите кнопку набора одним нажатием.  
Чтобы набрать номера ячеек с 5 по 8 одним нажатием, удерживайте **Смена** при нажатии кнопки набора одним нажатием.

4. Нажмите **Старт**.



### Связанная информация

- [Голосовые операции и номера факсов](#)
- [Сохранение номеров набора одним нажатием](#)
- [Изменение или удаление номеров набора одним нажатием](#)

## Сохранение номеров набора одним нажатием

Связанные модели: MFC-L2710DW

Для четырех кнопок набора одним нажатием можно сохранить до восьми номеров. Для доступа к номерам набора одним нажатием с номерами 5–8 удерживайте кнопку **Смена** во время нажатия кнопки набора одним нажатием.

1. Нажмите  (**ФАКС**).
2. Нажмите кнопку набора одним нажатием, для которой необходимо сохранить номер.  
Если для нее нет сохраненного номера, на ЖК-дисплее отобразится сообщение [Зарегистриров. ?].
3. Нажмите кнопку **▲**, чтобы выбрать значение [Да].
4. Введите номер телефона или факса (до 20 цифр), а затем нажмите **ОК**.
5. Выполните одно из указанных ниже действий:
  - Введите имя с помощью цифровой клавиатуры (до 16 символов), а затем нажмите **ОК**.
  - Чтобы сохранить номер без имени, нажмите **ОК**.



### Связанная информация

- [Набор номера одним нажатием](#)

## Изменение или удаление номеров набора одним нажатием

Связанные модели: MFC-L2710DW

1. Нажмите  (ФАКС).
2. Нажмите кнопку ▲ три раза.
3. Нажмите ▲ или ▼, чтобы отобразить параметр [Набор одн.наж.], а затем нажмите **ОК**.
4. Выберите кнопку набора одним нажатием, которую необходимо изменить или удалить.
5. Выполните одно из указанных ниже действий:
  - Для изменения сохраненного имени или номера
    - a. Нажмите ▲.
    - b. Для редактирования имени и номера  
Чтобы отредактировать сохраненное имя или номер, с помощью кнопок ◀ и ▶ подведите курсор к изменяемому символу и нажмите **Очистить**.  
Введите правильный символ, а затем нажмите **ОК**.
  - Для удаления сохраненного имени или номера
    - a. Нажмите ▼.
    - b. Нажмите ▲ для подтверждения.
  - Чтобы выйти без внесения изменений, нажмите **Стоп/Выход**.
6. Нажмите **Стоп/Выход**.





### Связанная информация

- [Набор номера одним нажатием](#)

## Набор номера с помощью функции быстрого набора

Связанные модели: MFC-L2710DW

1. Нажмите  (ФАКС).
2. Загрузите документ.
3. Выполните одно из указанных ниже действий.
  - Нажмите  дважды и введите трехзначный код быстрого набора.
  - Нажмите .

С помощью кнопок на цифровой клавиатуре введите несколько первых букв имени, а затем нажмите **ОК**.

С помощью кнопок ▲ и ▼ прокрутите список, пока не отобразится требуемое имя, затем нажмите **ОК**.
4. Нажмите **ОК**.
5. Нажмите **Старт**.





### Связанная информация

- [Голосовые операции и номера факсов](#)
- [Сохранение номеров быстрого набора](#)
- [Изменение или удаление номеров быстрого набора](#)

## Сохранение номеров быстрого набора

Связанные модели: MFC-L2710DW

Можно сохранить до 200 номеров быстрого набора с именами.

1. Нажмите  (ФАКС).
2. Дважды нажмите кнопку  и введите трехзначный код быстрого набора (001–200). Нажмите **ОК**.  
Если для нее нет сохраненного номера, на ЖК-дисплее отобразится [Зарегистриров. ?].
3. Нажмите кнопку , чтобы выбрать значение [Да].
4. Введите номер телефона или факса (до 20 цифр), а затем нажмите **ОК**.
5. Выполните одно из указанных ниже действий:
  - Введите имя с помощью цифровой клавиатуры (до 16 символов), а затем нажмите **ОК**.
  - Чтобы сохранить номер без имени, нажмите **ОК**.



### Связанная информация

- [Набор номера с помощью функции быстрого набора](#)

## Изменение или удаление номеров быстрого набора

Связанные модели: MFC-L2710DW

Можно изменять или удалять коды быстрого набора.

1. Нажмите  (ФАКС).
2. Нажмите кнопку ▲ три раза.
3. Нажмите ▲ или ▼, чтобы отобразить параметр [Быстрый набор], а затем нажмите **ОК**.
4. Введите код быстрого набора, который необходимо изменить или удалить, а затем нажмите **ОК**.
5. Выполните одно из указанных ниже действий:
  - Для изменения сохраненных имени и номера телефона или факса
    - a. Нажмите ▲.
    - b. Для редактирования имени и номера  
Чтобы отредактировать сохраненное имя или номер, с помощью кнопок ◀ и ▶ подведите курсор к изменяемому символу и нажмите **Очистить**.  
Введите правильный символ, а затем нажмите **ОК**.
  - Для удаления сохраненных имени и номера телефона или факса
    - a. Нажмите ▼.
    - b. Нажмите ▲ для подтверждения.
  - Чтобы выйти без внесения изменений, нажмите **Стоп/Выход**.
6. Нажмите **Стоп/Выход**.



### Связанная информация

- [Набор номера с помощью функции быстрого набора](#)



## Настройка групп для рассылки

**Связанные модели:** MFC-L2710DW/MFC-L2751DW

Группа, которую можно сохранить в адресной книге (в наборе одним нажатием или в быстром наборе для некоторых моделей), позволяет отправлять одно и то же факсимильное сообщение на несколько номеров факса.



Сначала необходимо сохранить каждый номер факса в адресной книге. Затем можно добавлять их в группу. Каждая группа использует номер адресной книги (набора одним нажатием или быстрого набора для некоторых моделей).

Модели, к которым относится настоящее руководство	Максимальное число групп	Максимальные номера в большой группе
MFC-L2710DW	20 групп	207 номеров
MFC-L2751DW	20 групп	199 номеров

>> [MFC-L2710DW](#)

>> [MFC-L2751DW](#)

### MFC-L2710DW

1. Нажмите  (ФАКС).
2. Нажмите кнопку ▲ три раза.
3. С помощью кнопок ▲ и ▼ отобразите [Выбор группы], а затем нажмите **ОК**.
4. Выполните одно из указанных ниже действий.
  - Сохранение группы в ячейке быстрого набора  
Нажмите , введите трехзначный номер ячейки быстрого набора, а затем нажмите **ОК**.
  - Сохранение группы в ячейке набора одним нажатием  
Нажмите кнопку набора одним нажатием.
5. С помощью цифровой клавиатуры введите номер группы (01–20), затем нажмите кнопку **ОК**.
6. Добавление номеров в группу
  - Добавление номеров быстрого набора  
Нажмите кнопку , а затем введите трехзначный номер ячейки быстрого набора.
  - Добавление номеров набора одним нажатием  
Нажимайте кнопки набора одним нажатием по очереди.  
Отображаемые на ЖК-дисплее номера набора одним нажатием отмечаются знаком #, а номера быстрого набора — знаком \* (например: \*006, #009).
7. Нажмите кнопку **ОК**, когда закончите добавлять номера.
8. Введите имя группы с помощью клавиатуры набора номера (не более 16 символов).
9. Нажмите **ОК**.
10. Нажмите **Стоп/Выход**.

### MFC-L2751DW

1. Нажмите  [(Факс)] > [Адресная книга].
2. Выполните указанные ниже действия.
  - а. Нажмите [Измен.] > [Выбор группы] > [Имя].

- 
- b. На ЖК-дисплее введите имя группы (до 16 знаков), а затем нажмите кнопку [OK].
  - c. Нажмите [Добав./удалить].
  - d. Добавьте номера адресной книги в группу, нажимая на них. При этом будет отображаться красный флажок; затем нажмите кнопку [OK].
  - e. Прочтите и подтвердите отображаемый список выбранных имен и номеров, затем нажмите кнопку [OK], чтобы сохранить группу.

Чтобы сохранить другую группу рассылки, повторите эти действия.

3. Нажмите кнопку .



### Связанная информация

- [Голосовые операции и номера факсов](#)
  - [Изменение имени группы рассылки](#)
  - [Удаление группы рассылки](#)
  - [Добавление или удаление члена группы рассылки](#)
-



## Изменение имени группы рассылки

Связанные модели: MFC-L2710DW/MFC-L2751DW

>> [MFC-L2710DW](#)

>> [MFC-L2751DW](#)

### MFC-L2710DW

1. Нажмите  (ФАКС).
2. Нажмите кнопку ▲ три раза.
3. С помощью кнопок ▲ и ▼ отобразите [Выбор группы], а затем нажмите **ОК**.
4. Выполните одно из указанных ниже действий.
  - Изменение названия группы, сохраненной в памяти быстрого набора  
Нажмите , введите трехзначный номер ячейки быстрого набора, а затем нажмите **ОК**.
  - Изменение названия группы, сохраненной в памяти набора одним нажатием  
Нажмите кнопку набора одним нажатием.
5. Для изменения сохраненной информации о группе нажмите ▲.
6. Нажмите **ОК**.
7. Чтобы отредактировать имя, с помощью кнопок ◀ и ▶ расположите курсор под символом, который необходимо изменить. Затем нажмите клавишу **Очистить** для удаления символа и введите нужный символ с помощью цифровой клавиатуры.  
После завершения редактирования нажмите клавишу **ОК**.
8. Нажмите **Стоп/Выход**.

### MFC-L2751DW

1. Нажмите  [(Факс)] > [Адресная книга] > [Измен.] > [Изменить].
2. С помощью кнопок ▲ и ▼ отобразите нужную группу, а затем нажмите ее.
3. Нажмите [Имя].
4. Введите новое имя группы (до 16 знаков) с помощью ЖК-дисплея, а затем нажмите [OK].



#### Изменение сохраненного имени

Чтобы изменить символ, с помощью кнопок ◀ и ▶ выделите курсором неверный символ, а затем нажмите .

Введите новый символ.

5. Нажмите [OK].
6. Нажмите кнопку .



#### Связанная информация

- [Настройка групп для рассылки](#)



## Удаление группы рассылки

Связанные модели: MFC-L2710DW/MFC-L2751DW



>> [MFC-L2710DW](#)

>> [MFC-L2751DW](#)

### MFC-L2710DW

1. Нажмите  (ФАКС).
2. Нажмите кнопку ▲ три раза.
3. С помощью кнопок ▲ и ▼ отобразите [Выбор группы], а затем нажмите **ОК**.
4. Выполните одно из указанных ниже действий.
  - Удаление группы, сохраненной в ячейке быстрого набора  
Нажмите  ▲, введите трехзначный номер ячейки быстрого набора, а затем нажмите **ОК**.
  - Удаление группы, сохраненной в ячейке набора одним нажатием  
Нажмите кнопку набора одним нажатием.
5. Нажмите ▼ для удаления группы.
6. Нажмите ▲ для подтверждения.
7. Нажмите **Стоп/Выход**.

### MFC-L2751DW

1. Нажмите  [(Факс)] > [Адресная книга] > [Измен.] > [Удалить].
2. С помощью кнопок ▲ и ▼ отобразите нужную группу, а затем нажмите ее.
3. Нажмите [ОК].
4. Нажмите кнопку .

### Связанная информация

- [Настройка групп для рассылки](#)



## Добавление или удаление члена группы рассылки

Связанные модели: MFC-L2710DW/MFC-L2751DW



>> MFC-L2710DW

>> MFC-L2751DW

### MFC-L2710DW

1. Нажмите  (ФАКС).
  2. Нажмите кнопку ▲ три раза.
  3. С помощью кнопок ▲ и ▼ отобразите [Выбор группы], а затем нажмите ОК.
  4. Выполните одно из указанных ниже действий.
    - Изменение номера группы, сохраненного в ячейке быстрого набора  
Нажмите , введите трехзначный номер ячейки быстрого набора, а затем нажмите ОК.
    - Изменение номера группы, сохраненного в наборе одним нажатием  
Нажмите кнопку набора одним нажатием.
  5. Нажмите ▲, чтобы изменить номера, сохраненные в группе.
  6. Добавление или удаление номера набора одним нажатием и быстрого набора
    - Добавление номеров набора одним нажатием  
С помощью кнопок ◀ и ▶ расположите курсор сразу после последнего номера.  
Затем нажмите кнопку набора одним нажатием того номера, который необходимо добавить.
    - Добавление номеров быстрого набора  
С помощью кнопок ◀ и ▶ расположите курсор сразу после последнего номера.  
Затем нажмите  и введите 3-значный номер ячейки быстрого набора номера, который необходимо добавить.
    - Чтобы удалить номера набора одним нажатием или быстрого набора, с помощью кнопок ◀ и ▶ расположите курсор под номером, который необходимо удалить, а затем нажмите клавишу **Очистить**.
- После завершения редактирования нажмите клавишу ОК.
7. Нажмите ОК.
  8. Нажмите **Стоп/Выход**.

### MFC-L2751DW

1. Нажмите  [ (Факс) ] > [Адресная книга] > [Измен.] > [Изменить].
2. С помощью кнопок ▲ и ▼ отобразите нужную группу, а затем нажмите ее.
3. С помощью кнопок ▲ и ▼ отобразите [Добав./удалить], а затем нажмите ее.
4. С помощью кнопок ▲ и ▼ отобразите номер, который требуется добавить или удалить.
5. Выполните указанные ниже действия для каждого изменяемого номера.
  - Чтобы добавить номер в группу, установите флажок в поле номера.
  - Чтобы удалить номер из группы, снимите флажок в поле номера.
6. Нажмите [ОК].
7. Нажмите [ОК].
8. Нажмите кнопку .



## Связанная информация

- [Настройка групп для рассылки](#)

## Объединение номеров в адресной книге

**Связанные модели:** MFC-L2710DW/MFC-L2751DW

Иногда при отправке факса может потребоваться выбрать одного из нескольких операторов междугородной телефонной связи. Тарифы на телефонную связь могут зависеть от времени и адресата. Чтобы воспользоваться наиболее выгодным тарифом, в адресной книге можно сохранить последовательности, представляющие собой сочетания кодов доступа операторов междугородной/международной связи и номеров кредитных карт.

Эти длинные строки набора можно разделить и сохранить в виде отдельных номеров адресной книги в любой комбинации. Можно даже использовать ручной набор номера с цифровой клавиатуры.

Пример. Вы сохранили 01632 и 960555 в памяти устройства, как показано в указанной ниже таблице.



Модели, к которым относится настоящее руководство	01632 сохранено в	960555 сохранено в
MFC-L2710DW	Ячейка быстрого набора: 003	Ячейка быстрого набора: 002
MFC-L2751DW	Адресная книга: Brother 1	Адресная книга: Brother 2

Можно использовать оба этих номера для набора сочетания 01632-960555, выполнив указанные ниже действия.

>> [MFC-L2710DW](#)

>> [MFC-L2751DW](#)

### MFC-L2710DW

1. Нажмите  (ФАКС).
2. Дважды нажмите , 003.
3. Нажмите **ОК**.
4. Дважды нажмите , 002.
5. Нажмите **ОК**.
6. Нажмите **Старт**.





Устройство наберет номер 01632-960555.

Чтобы временно изменить номер, можно заменить его часть, набрав его на цифровой клавиатуре. Например, чтобы изменить номер на «01632-960556», введите номер (01632) с помощью кода ускоренного набора 003, а затем наберите 960556 на цифровой клавиатуре.



Если необходимо дождаться другого сигнала тонального набора номера или иного сигнала в любом месте последовательности набора, введите в номер паузу, нажав **Повтор/Пауза**.

### MFC-L2751DW

1. Нажмите  [ (Факс) ] > [ Адресная книга ].
2. Нажмите кнопку  или  для отображения номера Brother 1.
3. Нажмите номер.
4. Нажмите [ Применить ].
5. Нажмите [ Опции ].
6. С помощью кнопок  и  отобразите параметр [ Адресная книга ], а затем нажмите его.

- 
7. Нажмите кнопку ▲ или ▼ для отображения номера Brother 2.
  8. Нажмите номер.
  9. Нажмите [Применить].
  10. Нажмите [Факс Старт].

Устройство наберет номер 01632-960555.

Чтобы временно изменить номер, можно заменить его часть, нажав его с помощью ЖК-дисплея. Например, чтобы изменить номер на 01632-960556, можно ввести номер (Brother 1: 01632) с помощью адресной книги, нажать [Применить], а затем набрать 960556 с помощью ЖК-дисплея.



Если необходимо дождаться другого сигнала тонального набора номера или иного сигнала в любом месте последовательности набора, введите в номер паузу, нажав [Пауза].

---



### Связанная информация

- [Голосовые операции и номера факсов](#)
-



## Услуги, предоставляемые телефонной компанией, и внешние устройства

- [Установка типа телефонной линии](#)
- [Внешний автоответчик](#)
- [Внешние и параллельные телефоны](#)
- [Подключение по многоканальным линиям \(офисная АТС\)](#)

## Установка типа телефонной линии

Связанные модели: MFC-L2710DW/MFC-L2751DW

Если для отправки и приема факсов устройство подключается к линии с офисной АТС (PBX) или к цифровой сети с интегрированными услугами (ISDN), необходимо выбрать соответствующий тип телефонной линии.

>> MFC-L2710DW

>> MFC-L2751DW

### MFC-L2710DW

1. Нажмите **Меню**.
2. Нажмите **▲** или **▼**, чтобы отобразить параметр [Исходн. уст-ки], а затем нажмите **ОК**.
3. Нажмите **▲** или **▼**, чтобы отобразить параметр [Уст.тел. линии], а затем нажмите **ОК**.
4. С помощью кнопок **▲** и **▼** отобразите параметр [Обычное], [УАТС] или [ISDN], а затем нажмите **ОК**.
5. При выборе пункта [УАТС] выполните одно из следующих действий.
  - Если необходимо изменить текущий префикс, нажмите кнопку **▲**.  
С помощью цифровой клавиатуры введите префикс (до 5 цифр) и нажмите кнопку **ОК**.  
С помощью кнопок **▲** и **▼** отобразите [Вкл.] или [Всегда], а затем нажмите кнопку **ОК**.
  - Если изменять текущий префикс не требуется, нажмите кнопку **▲**, затем кнопку **ОК**.  
С помощью кнопок **▲** и **▼** отобразите [Вкл.] или [Всегда], а затем нажмите кнопку **ОК**.



- Для номера префикса используются цифры от 0 до 9 и символы #, \* и !. (Для отображения знака «!» нажмите кнопку **Телефон/Перевод**.)
- При выборе значения [Вкл.] устройство выполнит набор номера префикса до номера префикса только при нажатии кнопки **Телефон/Перевод**.
- При выборе значения [Всегда] устройство всегда будет набирать номер префикса до номера факса.

6. Нажмите **Стоп/Выход**.

### MFC-L2751DW

1. Нажмите  [Настройки] > [Все настройки] > [Исходн. уст-ки] > [Уст.тел. линии].
2. Нажмите кнопку [Обычное], [УАТС] или [ISDN].
3. При выборе значения [УАТС] выполните указанные ниже действия.
  - a. Нажмите [Вкл.] или [Всегда].



- При выборе значения [Вкл.] устройство выполнит набор номера префикса до номера префикса только при нажатии кнопки [R].
- При выборе значения [Всегда] устройство всегда будет набирать номер префикса до номера факса.

- b. Нажмите [Префикс набора].
- c. Введите номер префикса с помощью ЖК-дисплея, затем нажмите кнопку [ОК].



- Можно использовать цифры от 0 до 9 и символы #, \* и !. Символ ! не удастся использовать с другими цифрами или символами.

---

4. Нажмите кнопку .



### **Связанная информация**

- Услуги, предоставляемые телефонной компанией, и внешние устройства
  - Офисная АТС и функция перевода звонков
-

## Офисная АТС и функция перевода звонков

Связанные модели: MFC-L2710DW/MFC-L2751DW

По умолчанию на данном устройстве для параметра [Уст. тел. линии] установлен тип [Обычное], позволяющий подключать устройство к стандартной телефонной сети общего пользования. Но во многих офисах используется центральная система телефонной связи или офисная АТС. Данное устройство можно подключить к большинству типов офисных АТС. Функция повторного вызова данного устройства поддерживает только повторный вызов через заданный интервал времени. Функция автодозвона с интервалами действует для большинства офисных АТС и позволяет получать выход на внешнюю линию и переводить вызовы на другой параллельный телефон.. Чтобы использовать эту функцию, нажмите указанную в таблице кнопку.

Модели, к которым относится настоящее руководство	Использование функции повторного вызова
MFC-L2710DW	Телефон/Перевод
MFC-L2751DW	R



Запрограммируйте нажатие указанной в таблице кнопки для набора номера, сохраненного в адресной книге (набор одним нажатием или быстрый набор в некоторых моделях). При программировании номера из адресной книги (быстрый набор или набор одним нажатием в некоторых моделях) сначала нажмите кнопку (на ЖК-дисплее отобразится символ «!»), затем введите номер телефона. При этом не нужно будет нажимать кнопку каждый раз, чтобы набрать номер из адресной книги (набор одним нажатием или быстрый набор). При программировании для типа телефонной линии на устройстве необходимо выбрать значение «Офисная АТС».



### Связанная информация

- Установка типа телефонной линии

## Внешний автоответчик

**Связанные модели:** MFC-L2710DW/MFC-L2751DW

К одной линии с аппаратом можно подключить внешний автоответчик. При ответе автоответчика на вызов устройство будет «ждать» факсовые сигналы (сигналы CNG), посылаемые факсимильным аппаратом отправителя. При обнаружении таких сигналов аппарат отвечает на вызов и принимает факс. Если устройство не обнаружит таких сигналов, оно позволит автоответчику принять голосовое сообщение, а на ЖК-дисплее отобразится сообщение [Телефон].

Внешний автоответчик должен ответить в течение четырех звонков (мы рекомендуем установить два звонка). Это вызвано тем, что устройство не сможет распознать сигналы CNG до тех пор, пока внешний автоответчик не ответит на вызов. После четырех звонков на подачу отправляющим аппаратом сигналов CNG останется всего 8–10 секунд. Не рекомендуется использовать на внешнем автоответчике функцию «экономия на звонках», если он срабатывает после четырех и более звонков.

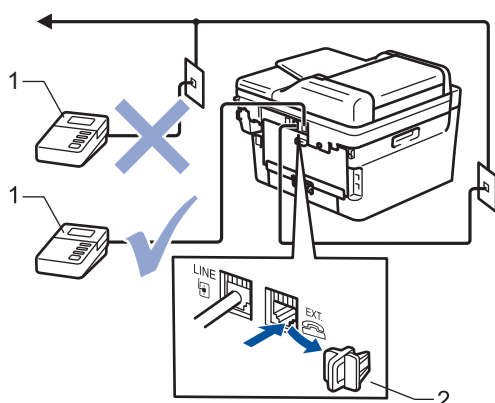

- 1 Автоответчик  
2 Защитная крышка

### ВАЖНАЯ ИНФОРМАЦИЯ

НЕ подключайте автоответчик в каком-либо другом месте телефонной линии.



Если возникают проблемы с получением факсов, уменьшите настройку задержки ответа на внешнем автоответчике.



### Связанная информация

- Услуги, предоставляемые телефонной компанией, и внешние устройства
- Подключение внешнего автоответчика
- Запись исходящих сообщений (OGM — Outgoing Message (исходящее сообщение)) на внешний автоответчик

## Подключение внешнего автоответчика

Связанные модели: MFC-L2710DW/MFC-L2751DW

1. Настройте внешний автоответчик так, чтобы он срабатывал после одного или двух звонков. (Параметр «Задержка ответа» аппарата при этом не учитывается.)
2. Запишите исходящее сообщение на внешний автоответчик.
3. Переведите автоответчик в режим ответа на звонки.
4. Установите для режима приема аппарата значение [Внешний А/О].



### Связанная информация

- [Внешний автоответчик](#)

■ На главную > Факс > Услуги, предоставляемые телефонной компанией, и внешние устройства > Внешний автоответчик > Запись исходящих сообщений (OGM — Outgoing Message (исходящее сообщение)) на внешний автоответчик

## Запись исходящих сообщений (OGM — Outgoing Message (исходящее сообщение)) на внешний автоответчик

Связанные модели: MFC-L2710DW/MFC-L2751DW

1. В начале приветствия запишите 5 секунд паузы. Это дает устройству время на прослушивание CNG - сигналов.
2. Длительность сообщения не должна превышать 20 секунд.
3. Завершите свое 20-секундное сообщение кодом удаленного доступа для абонентов, отправляющих факсы в ручном режиме. Пример. «После звукового сигнала оставьте сообщение. Чтобы отправить факс, нажмите кнопки \*51 и нажмите кнопку Пуск».

### ПРИМЕЧАНИЕ

Рекомендуется начинать приветствие с 5-секундной паузы потому, что устройство не может различить факсовые сигналы на фоне громкого голоса. Можно попробовать пропустить эту паузу, но если появятся проблемы с приемом факсов, то придется записать приветствие снова с включением этой паузы.



### Связанная информация

- [Внешний автоответчик](#)

## Внешние и параллельные телефоны

- Подключение внешнего или параллельного телефона
- Использование внешних и параллельных телефонов
- Операции с использованием параллельных телефонов
- Использование внешней беспроводной телефонной трубки сторонних производителей
- Использование кодов удаленного доступа



▲ На главную > Факс > Услуги, предоставляемые телефонной компанией, и внешние устройства > Внешние и параллельные телефоны > Подключение внешнего или параллельного телефона

## Подключение внешнего или параллельного телефона

Связанные модели: MFC-L2710DW/MFC-L2751DW

Можно подключить к устройству отдельный телефон, как показано на схеме ниже.

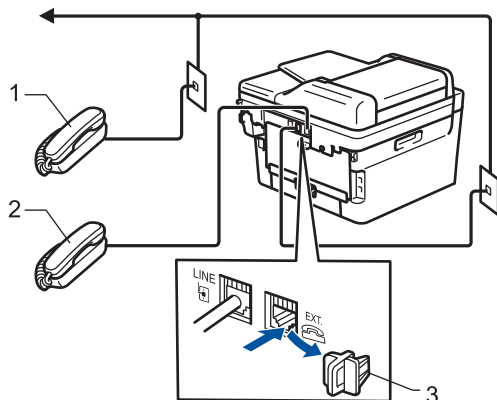

- 1 Параллельный телефон
- 2 Внешний телефон
- 3 Защитная крышка



Убедитесь в том, что длина кабеля используемого внешнего телефона не превышает три метра.



### Связанная информация

- [Внешние и параллельные телефоны](#)

▲ На главную > Факс > Услуги, предоставляемые телефонной компанией, и внешние устройства > Внешние и параллельные телефоны > Использование внешних и параллельных телефонов

## Использование внешних и параллельных телефонов

**Связанные модели:** MFC-L2710DW/MFC-L2751DW

Если ответить на вызов факса с параллельного или внешнего телефона, можно дать устройству команду принять звонок, набрав код удаленной активации. При вводе кода удаленной активации **\*51** устройство начнет прием факса.

Если устройство ответило на голосовой вызов и подает псевдозвонок или двойные звонки, чтобы вы сняли трубку, введите код удаленной деактивации для перевода вызова на параллельный телефонный аппарат **#51**.

### Если вы отвечаете на вызов, а на линии никого нет:

нужно принять факс в ручном режиме.

Нажмите **\*51** и дождитесь щелчка или появления на ЖК-дисплее сообщения [Прием], а затем положите трубку.



Чтобы активировать автоматический прием вызовов, можно также использовать функцию обнаружения факса.



### Связанная информация

- [Внешние и параллельные телефоны](#)

▲ На главную > Факс > Услуги, предоставляемые телефонной компанией, и внешние устройства > Внешние и параллельные телефоны > Операции с использованием параллельных телефонов

## Операции с использованием параллельных телефонов

**Связанные модели:** MFC-L2710DW/MFC-L2751DW

Если при ответе на вызов факса была снята трубка параллельного телефона, устройству можно дать команду на прием факса с помощью кода удаленной активации. После ввода кода удаленной активации \*51 устройство начинает прием факса.

Если устройство ответило на голосовой вызов и подает псевдозвонок или двойные звонки, чтобы вы сняли трубку, введите код удаленной деактивации #51.

### Если вы отвечаете на вызов, а на линии никого нет:

нужно принять факс в ручном режиме.

Нажмите \*51 и дождитесь щелчка или появления на ЖК-дисплее сообщения [Прием], а затем положите трубку.



Чтобы данное устройство автоматически принимало вызов, можно также использовать функцию обнаружения факса.



### Связанная информация

- [Внешние и параллельные телефоны](#)

---

▲ На главную > Факс > Услуги, предоставляемые телефонной компанией, и внешние устройства > Внешние и параллельные телефоны > Использование внешней беспроводной телефонной трубки сторонних производителей

## Использование внешней беспроводной телефонной трубки сторонних производителей

**Связанные модели:** MFC-L2710DW/MFC-L2751DW

Если беспроводной телефон стороннего производителя подключен к телефонному проводу, ответить на вызов при использовании функции «Задержка ответа» будет проще, если постоянно носить с собой беспроводную телефонную трубку.

Если устройство ответит раньше вас, вам придется подойти к устройству и нажать кнопку [Ответ] или **Телефон/Перевод**, чтобы перевести вызов на беспроводную телефонную трубку.



### Связанная информация

- [Внешние и параллельные телефоны](#)
-

## Использование кодов удаленного доступа

Связанные модели: MFC-L2710DW/MFC-L2751DW

### Код удаленной активации

Если вы отвечаете на вызов факса с параллельного или внешнего телефона, можно дать устройству команду на прием факса, набрав код удаленной активации \*51. Дождитесь характерных щелкающих звуков и повесьте трубку.

Если вы отвечаете на вызов факса с параллельного телефона, можно дать устройству команду на прием факса нажатием кнопок, как указано в приведенной ниже таблице.

Модели, к которым относится настоящее руководство	Прием устройством факса
MFC-L2710DW	Старт, а затем ▼
MFC-L2751DW	Факс Старт и затем Получить

### Код удаленной деактивации

Если при приеме голосового вызова аппарат находится в режиме «Факс/Телефон», то после начальной задержки ответа аппарат будет подавать быстрый двойной звонок. Если ответить на вызов с параллельного телефона, можно отключить звонок факса/телефона, нажав #51 (эту последовательность надо нажимать между звонками).

Если устройство ответило на голосовой вызов и подает быстрые двойные звонки, чтобы вы сняли трубку, можно принять вызов по внешнему телефону, нажав кнопку, как указано в приведенной ниже таблице.

Модели, к которым относится настоящее руководство	Ответ на голосовой вызов
MFC-L2710DW	Телефон/Перевод
MFC-L2751DW	Ответ



### Связанная информация

- [Внешние и параллельные телефоны](#)
- [Изменение кодов удаленного доступа](#)

▲ На главную > Факс > Услуги, предоставляемые телефонной компанией, и внешние устройства > Внешние и параллельные телефоны > Использование кодов удаленного доступа > Изменение кодов удаленного доступа

## Изменение кодов удаленного доступа

Связанные модели: MFC-L2710DW/MFC-L2751DW

Предустановленным кодом удаленной активации является \*51. Предустановленным кодом удаленной деактивации является #51. Если при удаленном доступе к внешнему автоответчику происходят постоянные отключения, попробуйте изменить трехзначные коды удаленного управления, используя цифры 0–9 и символы \* и #.

>> [MFC-L2710DW](#)

>> [MFC-L2751DW](#)

### MFC-L2710DW



1. Нажмите  (ФАКС).
2. Нажмите **Меню**.
3. Нажмите ▲ или ▼, чтобы отобразить параметр [Факс], а затем нажмите кнопку **ОК**.
4. Кнопками ▲ и ▼ выберите параметр [Настр. приема] и нажмите кнопку **ОК**.
5. Нажмите ▲ или ▼, чтобы отобразить параметр [Коды уд.упр.], а затем нажмите кнопку **ОК**.
6. С помощью кнопок ▲ и ▼ отобразите [Вкл.], а затем нажмите **ОК**.



- Чтобы отключить коды удаленного доступа, выберите параметр [Выкл.].

7. Введите новый код удаленной активации, а затем нажмите **ОК**.
8. Введите новый код удаленной деактивации, а затем нажмите **ОК**.
9. Нажмите **Стоп/Выход**.

### MFC-L2751DW

1. Нажмите  [Настройки] > [Все настройки] > [Факс] > [Настр. приема] > [Коды уд.упр.].
2. Выполните одно из следующих действий:
  - Чтобы изменить код удаленной активации, нажмите [Код вкл-ния]. Введите новый код, а затем нажмите [ОК].
  - Чтобы изменить код удаленной деактивации, нажмите [Код выключения]. Введите новый код, а затем нажмите [ОК].
  - Если не требуется изменять коды, перейдите к следующему шагу.
  - Чтобы отключить (или включить) коды удаленного доступа, нажмите [Коды уд.упр.], а затем нажмите [Выкл.] (или [Вкл.]).
3. Нажмите кнопку .



### Связанная информация

- [Использование кодов удаленного доступа](#)

## Подключение по многоканальным линиям (офисная АТС)

**Связанные модели:** MFC-L2710DW/MFC-L2751DW

Для подключения устройства рекомендуется обратиться в компанию, установившую офисную АТС. Если устройство подключается к многоканальной системе, попросите инженера подключить его к последней линии в системе. Это позволит избежать срабатывания устройства при каждом получении системой телефонного вызова. Если все входящие вызовы принимаются секретарем, рекомендуется установить режим приема [Ручной].

Мы не можем гарантировать правильную работу в любых условиях устройства, подключенного к офисной АТС. Обо всех проблемах при отправке или приеме факсов необходимо вначале сообщать компании, обслуживающей офисную АТС.



### Связанная информация

- [Услуги, предоставляемые телефонной компанией, и внешние устройства](#)

## Отчеты о факсах

Отчет подтверждения передачи и журнал отправки и получения факсов доступны для подтверждения результатов передачи факсов.

- [Печать отчета контроля передачи](#)
- [Печать журнала отправки](#)



## Печать отчета контроля передачи

Связанные модели: MFC-L2710DW/MFC-L2751DW

Отчет контроля передачи может использоваться как доказательство отправки факса. В этом отчете указываются имя или номер факса получателя, время и дата передачи, длительность передачи, количество отправленных страниц и статус передачи (выполнена успешно или нет).

Для отчета о контроле передачи имеется несколько параметров:

Вкл.	Печать отчета после отправки каждого факса.
Вкл. (+Изображ.)	Печать отчета после отправки каждого факса. В отчете показывается фрагмент первой страницы факса.
Только ош.	Печать отчета в случае неудачной отправки факса из-за ошибки передачи. Только ош. – это заводская настройка.
Только ош. (+Изображ.)	Печать отчета в случае неудачной отправки факса из-за ошибки передачи. В отчете показывается фрагмент первой страницы факса.
Выкл.	Устройство Brother не будет печатать отчеты после отправки факса.



>> [MFC-L2710DW](#)

>> [MFC-L2751DW](#)

### MFC-L2710DW

1. Нажмите **Меню**.
2. Нажмите **▲** или **▼**, чтобы отобразить параметр [Факс], а затем нажмите кнопку **ОК**.
3. С помощью кнопок **▲** и **▼** отобразите [Уст-ки отчета], а затем нажмите **ОК**.
4. С помощью кнопок **▲** и **▼** отобразите [Проверка отправки], а затем нажмите **ОК**.
5. Используйте кнопки **▲** и **▼**, чтобы отобразить параметр [Только ошибка], [Тол.ош+изобр], [Выкл.], [Вкл. (+Изображ.)] или [Вкл. (+Изображ.)], затем нажмите кнопку **ОК**.
6. Нажмите **Стоп/Выход**.

### MFC-L2751DW

1. Нажмите  [Настройки] > [Все настройки] > [Факс] > [Уст-ки отчета] > [Отчет об отпр.].
  2. Кнопками **▲** и **▼** выберите нужный параметр.  
Если выбрано значение [Вкл.+Изображ.] или [Только ош. (+Изображ.)], изображение не будет печататься в отчете о контроле передачи, при условии что для функции передачи в реальном времени выбрано значение [Вкл.].
  3. Нажмите кнопку .
- Если передача факса выполнена успешно, в отчете о контроле передачи это будет обозначаться отметкой ОК рядом с полем РЕЗУЛЬТАТ. Если передача завершилась неудачно, на это укажет отметка NG рядом с полем РЕЗУЛЬТАТ.



### Связанная информация

- [Отчеты о факсах](#)

## Печать журнала отправки

Связанные модели: MFC-L2710DW/MFC-L2751DW

Можно настроить распечатку журнала отправки и получения факсов с определенным интервалом (каждые 50 факсов, 6 часов, 12 часов, 24 часа, 2 дня, 7 дней).

>> [MFC-L2710DW](#)

>> [MFC-L2751DW](#)

### MFC-L2710DW

1. Нажмите **Меню**.
2. Нажмите **▲** или **▼**, чтобы отобразить параметр [Факс], а затем нажмите кнопку **ОК**.
3. С помощью кнопок **▲** и **▼** отобразите [Уст-ки отчета], а затем нажмите **ОК**.
4. С помощью кнопок **▲** и **▼** отобразите [Отчёт.период], а затем нажмите **ОК**.
5. Используйте кнопки **▲** и **▼**, чтобы отобразить параметр [Кажд. 50 факсов], [Каждые 6 часов], [Каждые 12 часов], [Каждые 24 часа], [Каждые 2 дня], [Каждые 7 дней] или [Выкл.], затем нажмите кнопку **ОК**.
  - 6 часов, 12 часов, 24 часа, 2 дня, 7 дней  
Устройство распечатает отчет в выбранное время, а затем удалит все задания из памяти. Если в памяти устройства окажется 200 заданий до истечения выбранного срока, устройство распечатает журнал ранее назначенного срока, затем удалит все задания из памяти. Если вы хотите получить дополнительный отчет ранее заданного срока, его можно напечатать вручную, не удаляя задания из памяти.
  - Каждые 50 факсов  
Устройство будет печатать журнал после сохранения 50 заданий.
6. Если выбрано значение «Каждые 7 дней», используйте кнопки **▲** и **▼**, чтобы отобразить параметр [Каждый понед.], [Каждый вторник], [Каждую среду], [Каждый четверг], [Каждую пятницу], [Каждую субботу] или [Каждое воскр.], после чего нажмите кнопку **ОК**.
7. При выборе 6, 12, 24 часов, 2 или 7 дней выполните одно из следующих действий, чтобы ввести время начала печати.
  - При выборе значения [12-ч формат] для параметра «Дата и время» введите время в 12-часовом формате, затем нажмите кнопку **ОК**.  
С помощью кнопок **▲** и **▼** отобразите [АМ] или [РМ], а затем нажмите кнопку **ОК**.
  - При выборе значения [24-ч формат] для параметра «Дата и время» введите время в 24-часовом формате, затем нажмите кнопку **ОК**.  
(Например, 7:45 вечера обозначается как 19:45.)
8. Нажмите **Стоп/Выход**.

### MFC-L2751DW

1. Нажмите  [Настройки] > [Все настройки] > [Факс] > [Уст-ки отчета] > [Отчёт.период] > [Отчёт.период].
2. Используйте кнопки **▲** и **▼**, чтобы выбрать интервал.
  - 6 часов, 12 часов, 24 часа, 2 дня, 7 дней  
Устройство распечатает отчет в выбранное время, а затем удалит все задания из памяти. Если в памяти устройства окажется 200 заданий до истечения выбранного срока, устройство распечатает журнал ранее назначенного срока, затем удалит все задания из памяти. Если вы хотите получить дополнительный отчет ранее заданного срока, его можно напечатать вручную, не удаляя задания из памяти.
  - Каждые 50 факсов

---

Устройство будет печатать журнал после сохранения 50 заданий.

3. При выборе 6, 12, 24 часов, 2 или 7 дней нажмите кнопку [Время] и введите время с помощью ЖК-дисплея, затем нажмите кнопку [OK].
4. Если выбран вариант [Каждые 7 дней], нажмите кнопку [День].
5. Используйте кнопки ▲ и ▼, чтобы отобразить параметр [Каждый понед.], [Каждый вторник], [Каждую среду], [Каждый четверг], [Каждую пятницу], [Каждую субботу] или [Каждое воскр.], затем выберите первый день 7-дневного периода.
6. Нажмите кнопку .



### Связанная информация

- [Отчеты о факсах](#)
-

## PC-FAX

- [Программа PC-FAX для Windows®](#)
- [PC-FAX для Mac](#)

## Программа PC-FAX для Windows®

- [Обзор функции PC-FAX \(Windows®\)](#)
- [Отправка факса с помощью функции PC-FAX \(Windows®\)](#)
- [Получение факсов на компьютер \(Windows®\)](#)

## Обзор функции PC-FAX (Windows®)

Программное обеспечение Brother PC-FAX позволяет снизить расход бумаги и сэкономить время, отправляя факсы непосредственно с компьютера.

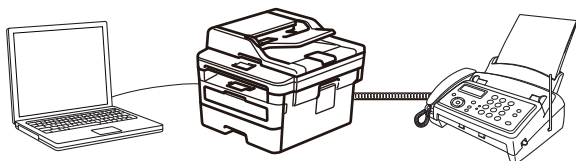

- [Настройка функции PC-FAX \(Windows®\)](#)
- [Настройка адресной книги PC-Fax \(Windows®\)](#)

## Настройка функции PC-FAX (Windows®)

**Связанные модели:** MFC-L2710DW/MFC-L2751DW

Перед отправкой факсов с помощью функции PC-FAX настройте параметры отправки на каждой вкладке диалогового окна **Настройка программы PC-FAX**.

1. Выполните одно из следующих действий:

- Windows® 7

Нажмите  (**Пуск**) > **Все программы** > **Brother** > **Brother Utilities**.

В раскрывающемся списке выберите модель своего устройства (если она еще не выбрана). Щелкните по значку **PC-FAX** на левой панели навигации, а затем нажмите **Настройка отправки**.

- Windows® 8 и Windows® 10

Запустите  (**Brother Utilities**), а затем в раскрывающемся списке выберите модель используемого устройства (если она еще не выбрана). Щелкните по значку **PC-FAX** на левой панели навигации, а затем нажмите **Настройка отправки**.

Открывается диалоговое окно **Настройка программы PC-FAX**.

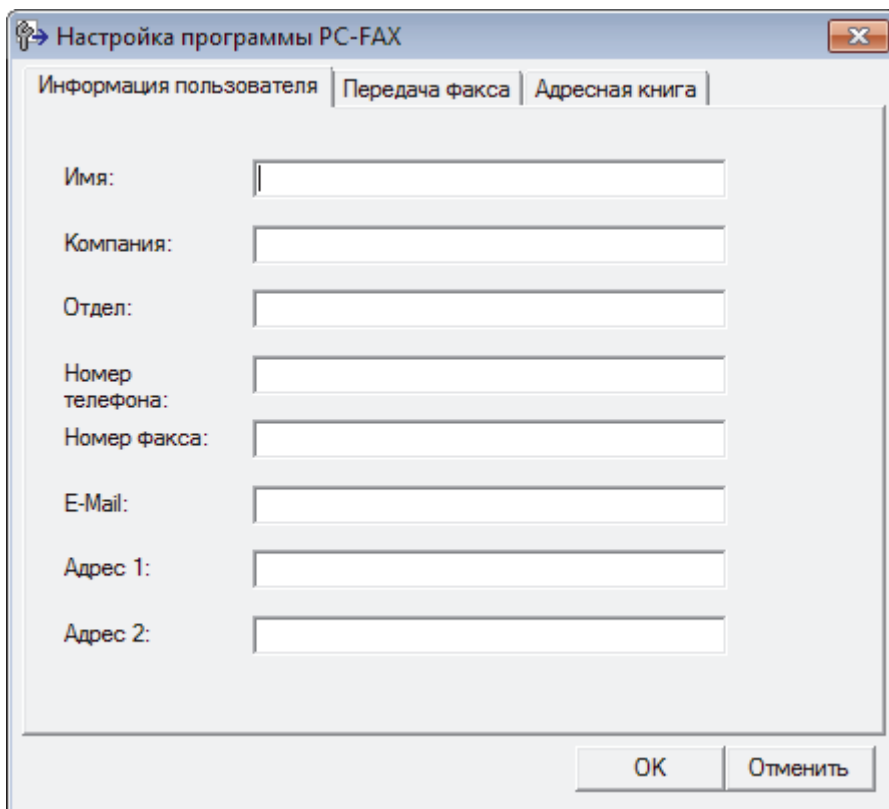

2. Выполните одно из следующих действий:

- Откройте вкладку **Информация пользователя** и введите свои сведения о пользователе в полях.



Каждая учетная запись Microsoft® может иметь собственный индивидуально настроенный **Информация пользователя** экран для настраиваемых заголовков факса и титульных листов.

- Откройте вкладку **Передача факса**, а затем в поле **Доступ к внешней линии** введите число, необходимое для получения доступа к внешней линии (при необходимости). Установите флажок **Включать заголовок**, чтобы включить информацию заголовка.
- Откройте вкладку **Адресная книга**, а затем в раскрывающемся списке **Выберите адресную книгу** выберите адресную книгу, которую нужно использовать для функции PC-FAX.

---

3. Нажмите кнопку **ОК**.



### **Связанная информация**

- [Обзор функции PC-FAX \(Windows®\)](#)
-



## Настройка адресной книги PC-Fax (Windows®)

Добавление, изменение и удаление участников и групп для персонализации **Адресная книга** устройства Brother.

- [Добавление адресата в адресную книгу PC-FAX \(Windows®\)](#)
- [Создание группы в адресной книге PC-FAX \(Windows®\)](#)
- [Редактирование информации об адресате или группе в адресной книге PC-FAX \(Windows®\)](#)
- [Удаление адресата или группы из адресной книги PC-FAX \(Windows®\)](#)
- [Экспорт адресной книги PC-Fax \(Windows®\)](#)
- [Импорт данных в адресную книгу PC-FAX \(Windows®\)](#)

На главную > Факс > PC-FAX > Программа PC-FAX для Windows® > Обзор функции PC-FAX (Windows®) > Настройка адресной книги PC-Fax (Windows®) > Добавление адресата в адресную книгу PC-FAX (Windows®)

## Добавление адресата в адресную книгу PC-FAX (Windows®)

**Связанные модели:** MFC-L2710DW/MFC-L2751DW

Добавьте новых пользователей и их номера факсов в адресную книгу PC-Fax, если хотите отправлять факсы с помощью программного обеспечения Brother PC-Fax.

1. Выполните одно из следующих действий:

- Windows® 7

Нажмите  (Пуск) > **Все программы** > **Brother** > **Brother Utilities**.

В раскрывающемся списке выберите модель своего устройства (если она еще не выбрана). Щелкните по значку **PC-FAX** на левой панели навигации, а затем нажмите **Список адресов (отправка)**.

- Windows® 8 и Windows® 10

Запустите  (**Brother Utilities**), а затем в раскрывающемся списке выберите модель используемого устройства (если она еще не выбрана). Щелкните по значку **PC-FAX** на левой панели навигации, а затем нажмите **Список адресов (отправка)**.

Открывается диалоговое окно **Адресная книга**.

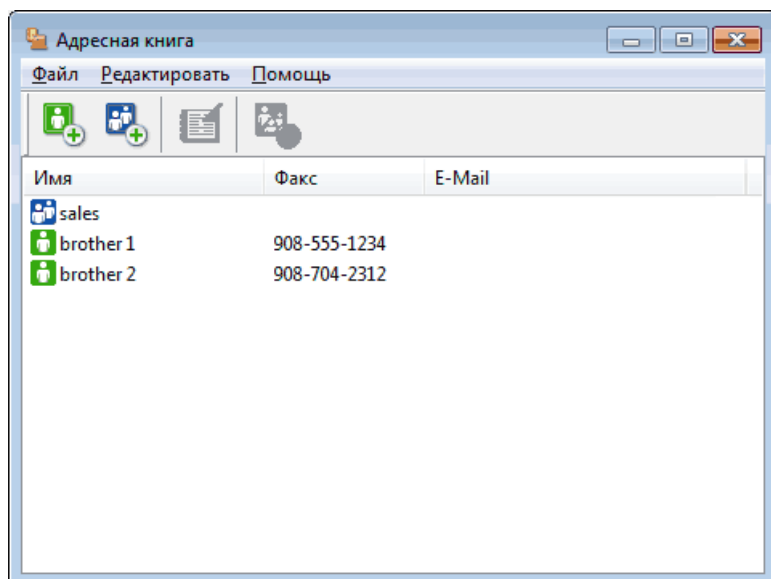

2. Нажмите кнопку .

Открывается диалоговое окно **Ввод записей в адресную книгу**.

Ввод записей в адресную книгу

Имя:  Обращение

Компания:

Отдел:  Должность:

Адрес:

Город:  Область/Район:

Почтовый индекс:  Страна/Регион:

Рабочий телефон:  Домашний телефон:

Факс:  Мобильный телефон:

E-mail:

OK Отменить

3. Введите данные о пользователе в соответствующие поля. Только поле **Имя** является обязательным для заполнения.
4. Нажмите кнопку **OK**.



### Связанная информация

- [Настройка адресной книги PC-Fax \(Windows®\)](#)

На главную > Факс > PC-FAX > Программа PC-FAX для Windows® > Обзор функции PC-FAX (Windows®) > Настройка адресной книги PC-Fax (Windows®) > Создание группы в адресной книге PC-FAX (Windows®)

## Создание группы в адресной книге PC-FAX (Windows®)

**Связанные модели:** MFC-L2710DW/MFC-L2751DW

Создайте группу, чтобы можно было передавать один и тот же факс PC-FAX нескольким получателям одновременно.

1. Выполните одно из следующих действий:

- Windows® 7

Нажмите  (Пуск) > **Все программы** > **Brother** > **Brother Utilities**.

В раскрывающемся списке выберите модель своего устройства (если она еще не выбрана). Щелкните по значку **PC-FAX** на левой панели навигации, а затем нажмите **Список адресов (отправка)**.

- Windows® 8 и Windows® 10

Запустите  (**Brother Utilities**), а затем в раскрывающемся списке выберите модель используемого устройства (если она еще не выбрана). Щелкните по значку **PC-FAX** на левой панели навигации, а затем нажмите **Список адресов (отправка)**.

Открывается диалоговое окно **Адресная книга**.

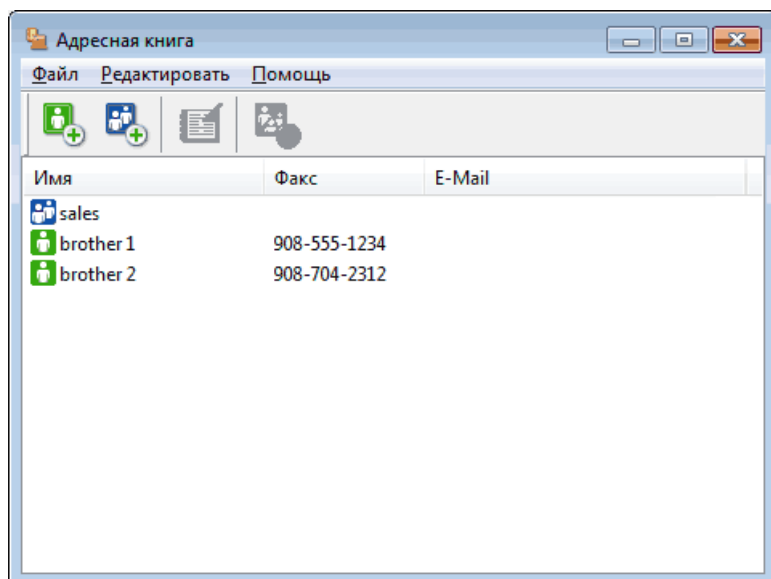

2. Нажмите кнопку .

Открывается диалоговое окно **Создание группы адресов**.

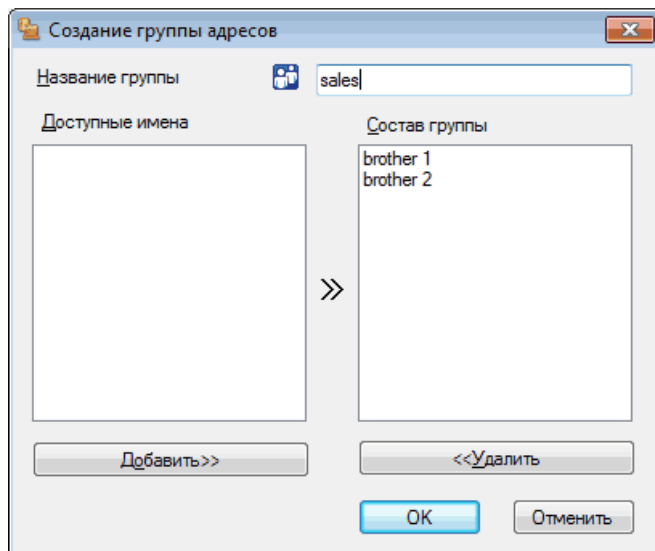

3. Введите название новой группы в поле **Название группы**.
4. В поле **Доступные имена** выберите каждое имя, которое нужно добавить в группу, а затем нажмите **Добавить>>**.  
Участники, добавленные в группу, отображаются в поле **Состав группы**.
5. По завершении нажмите кнопку **ОК**.



Каждая группа может содержать до 50 участников.



### Связанная информация

- [Настройка адресной книги PC-Fax \(Windows®\)](#)

На главную > Факс > PC-FAX > Программа PC-FAX для Windows® > Обзор функции PC-FAX (Windows®) > Настройка адресной книги PC-Fax (Windows®) > Редактирование информации об адресате или группе в адресной книге PC-FAX (Windows®)

## Редактирование информации об адресате или группе в адресной книге PC-FAX (Windows®)

Связанные модели: MFC-L2710DW/MFC-L2751DW

1. Выполните одно из следующих действий:

- Windows® 7

Нажмите  (Пуск) > **Все программы** > **Brother** > **Brother Utilities**.

В раскрывающемся списке выберите модель своего устройства (если она еще не выбрана). Щелкните по значку **PC-FAX** на левой панели навигации, а затем нажмите **Список адресов (отправка)**.

- Windows® 8 и Windows® 10

Запустите  (**Brother Utilities**), а затем в раскрывающемся списке выберите модель используемого устройства (если она еще не выбрана). Щелкните по значку **PC-FAX** на левой панели навигации, а затем нажмите **Список адресов (отправка)**.

Открывается диалоговое окно **Адресная книга**.

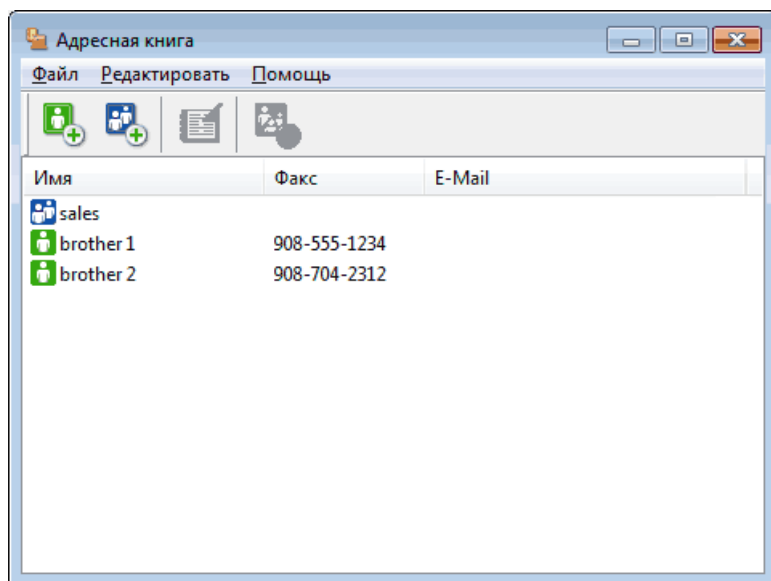

- Выберите участника или группу для редактирования.
- Щелкните  (**Свойства**).
- Измените информацию об участнике или группе.
- Нажмите кнопку **ОК**.



### Связанная информация

- [Настройка адресной книги PC-Fax \(Windows®\)](#)

На главную > Факс > PC-FAX > Программа PC-FAX для Windows® > Обзор функции PC-FAX (Windows®) > Настройка адресной книги PC-Fax (Windows®) > Удаление адресата или группы из адресной книги PC-FAX (Windows®)

## Удаление адресата или группы из адресной книги PC-FAX (Windows®)

Связанные модели: MFC-L2710DW/MFC-L2751DW

1. Выполните одно из следующих действий:

- Windows® 7

Нажмите  (Пуск) > **Все программы** > **Brother** > **Brother Utilities**.

В раскрывающемся списке выберите модель своего устройства (если она еще не выбрана). Щелкните по значку **PC-FAX** на левой панели навигации, а затем нажмите **Список адресов (отправка)**.

- Windows® 8 и Windows® 10

Запустите  (**Brother Utilities**), а затем в раскрывающемся списке выберите модель используемого устройства (если она еще не выбрана). Щелкните по значку **PC-FAX** на левой панели навигации, а затем нажмите **Список адресов (отправка)**.

Открывается диалоговое окно **Адресная книга**.

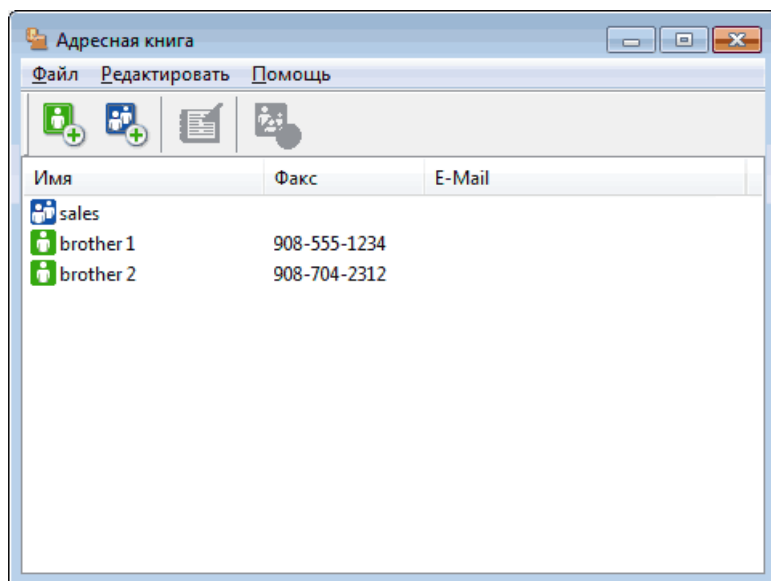

2. Выберите участника или группу для удаления.

3. Щелкните  (**Удалить**).

4. При открытии диалогового окна подтверждения нажмите **ОК**.

### Связанная информация

- [Настройка адресной книги PC-Fax \(Windows®\)](#)

## Экспорт адресной книги PC-Fax (Windows®)

**Связанные модели:** MFC-L2710DW/MFC-L2751DW

Можно экспортировать адресную книгу в виде текстового файла ASCII (\*.csv), vCard (электронной визитной карточки) или **Номера быстрого набора (с помощью удаленной настройки)** и сохранить ее на компьютере.

- Невозможно экспортировать параметры группы во время экспорта данных **Адресная книга**.

1. Выполните одно из следующих действий:

- Windows® 7

Нажмите  (**Пуск**) > **Все программы** > **Brother** > **Brother Utilities**.

В раскрывающемся списке выберите модель своего устройства (если она еще не выбрана). Щелкните по значку **PC-FAX** на левой панели навигации, а затем нажмите **Список адресов (отправка)**.

- Windows® 8 и Windows® 10

Запустите  (**Brother Utilities**), а затем в раскрывающемся списке выберите модель используемого устройства (если она еще не выбрана). Щелкните по значку **PC-FAX** на левой панели навигации, а затем нажмите **Список адресов (отправка)**.

Открывается диалоговое окно **Адресная книга**.

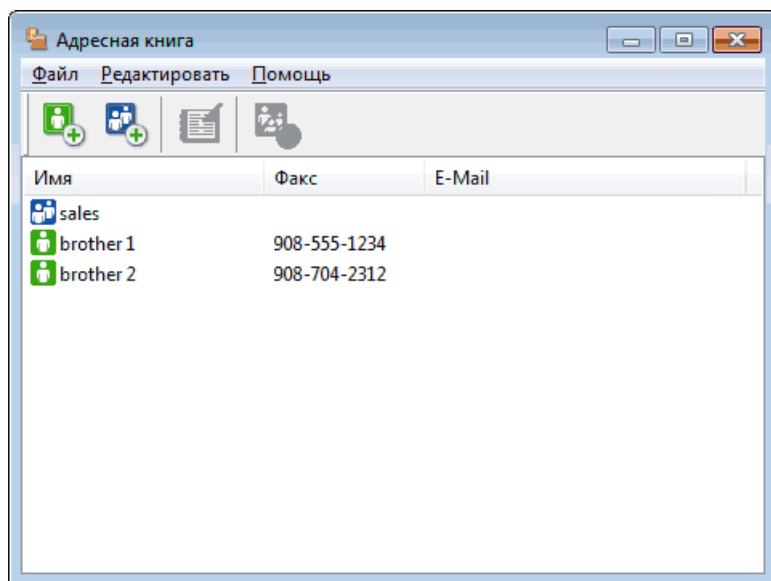

2. Откройте меню **Файл** и выберите **Экспорт**.

3. Выберите один из указанных ниже пунктов:

- Текст**

Открывается диалоговое окно **Выбрать пункты**. Перейдите к шагу 4.

- vCard**

Перед тем как выбрать этот параметр, необходимо выбрать участника, которого нужно экспортировать из адресной книги.

Перейдите к папке, в которую нужно сохранить vCard, введите название vCard в поле **Имя файла** и нажмите **Сохранить**.



- **Номера быстрого набора (с помощью удаленной настройки)**

Перейдите к папке, в которую нужно сохранить данные, введите имя файла в поле **Имя файла** и нажмите **Сохранить**.

4. В поле **Доступные пункты** выберите данные, которые нужно экспортировать, а затем нажмите **Добавить>>**.

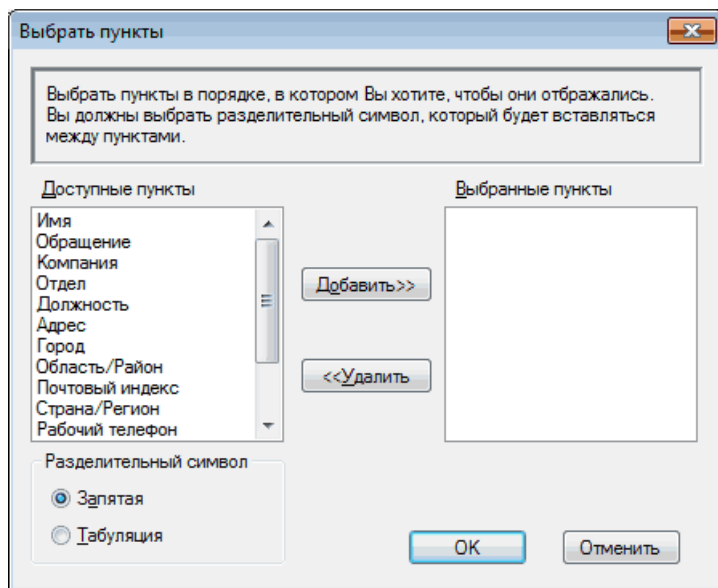

Выберите и добавьте элементы в порядке, в котором они должны отображаться.

5. При экспорте в файл ASCII в разделе **Разделительный символ** выберите параметр **Табуляция** или **Запятая**, чтобы разделить поля данных.
6. Нажмите кнопку **ОК**.
7. Перейдите к папке на компьютере, в которую нужно сохранить данные, введите имя файла и нажмите **Сохранить**.



### **Связанная информация**

- [Настройка адресной книги PC-Fax \(Windows®\)](#)

На главную > Факс > PC-FAX > Программа PC-FAX для Windows® > Обзор функции PC-FAX (Windows®) > Настройка адресной книги PC-Fax (Windows®) > Импорт данных в адресную книгу PC-FAX (Windows®)

## Импорт данных в адресную книгу PC-FAX (Windows®)

**Связанные модели:** MFC-L2710DW/MFC-L2751DW

В адресную книгу можно импортировать текстовые файлы ASCII (\*.csv), vCard (электронные визитные карточки) или **Номера быстрого набора (с помощью удаленной настройки)**.

1. Выполните одно из следующих действий:

- Windows® 7

Нажмите  (**Пуск**) > **Все программы** > **Brother** > **Brother Utilities**.

В раскрывающемся списке выберите модель своего устройства (если она еще не выбрана). Щелкните по значку **PC-FAX** на левой панели навигации, а затем нажмите **Список адресов (отправка)**.

- Windows® 8 и Windows® 10

Запустите  (**Brother Utilities**), а затем в раскрывающемся списке выберите модель используемого устройства (если она еще не выбрана). Щелкните по значку **PC-FAX** на левой панели навигации, а затем нажмите **Список адресов (отправка)**.

Открывается диалоговое окно **Адресная книга**.

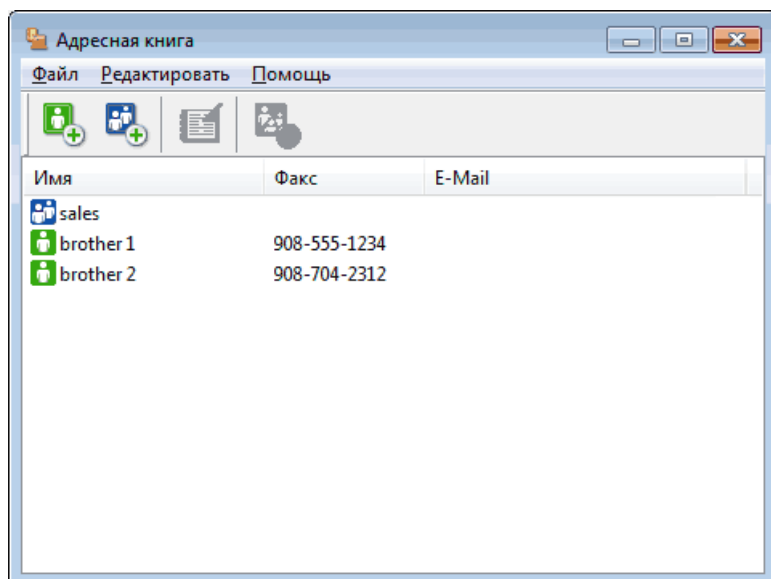

2. Откройте меню **Файл** и выберите **Импорт**.

3. Выберите один из указанных ниже пунктов:

- Текст**

Открывается диалоговое окно **Выбрать пункты**. Перейдите к шагу 4.

- vCard**

Перейдите к шагу 7.

- Номера быстрого набора (с помощью удаленной настройки)**

Перейдите к шагу 7.

4. В поле **Доступные пункты** выберите данные, которые нужно импортировать, а затем нажмите **Добавить>>**.

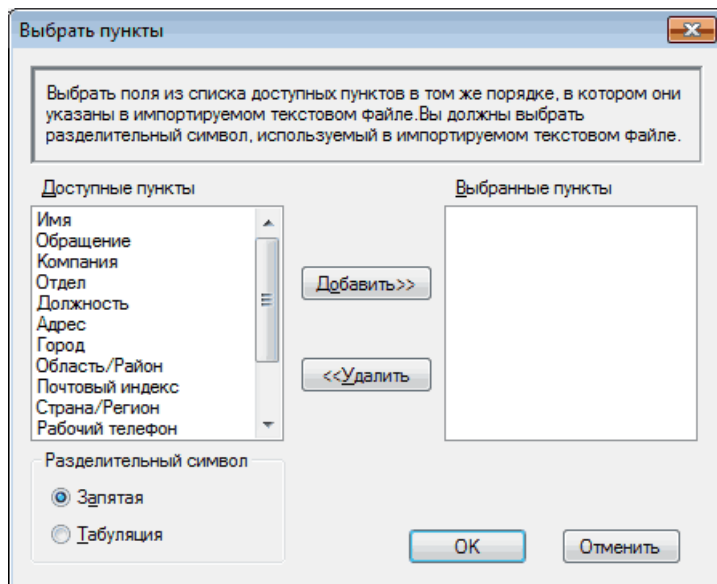

Необходимо выбирать и добавлять поля из списка **Доступные пункты** в том же порядке, в котором они перечислены в текстовом файле импорта.

5. При импорте в файл ASCII в разделе **Разделительный символ** выберите параметр **Табуляция** или **Запятая**, чтобы разделить поля данных.
6. Нажмите кнопку **OK**.
7. Перейдите к папке, в которую нужно импортировать данные, введите имя файла и нажмите **Открыть**.

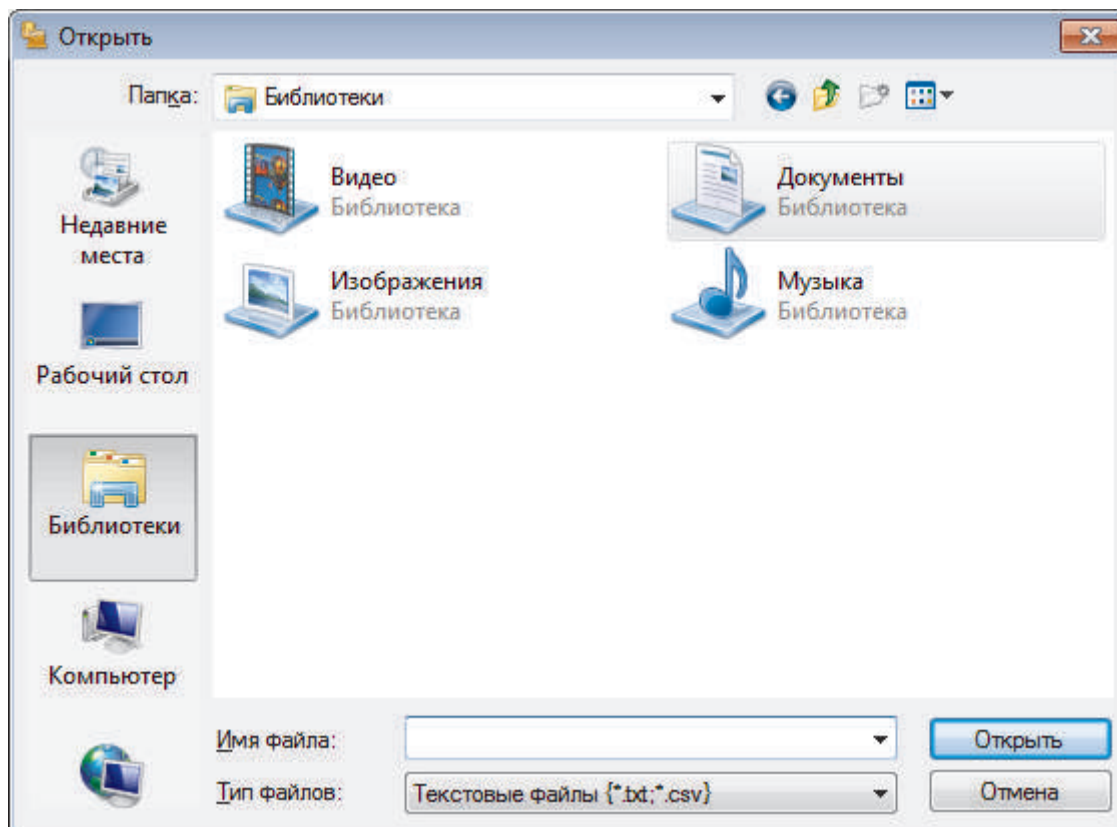

### Связанная информация

- [Настройка адресной книги PC-Fax \(Windows®\)](#)

## Отправка факса с помощью функции PC-FAX (Windows®)

Связанные модели: MFC-L2710DW/MFC-L2751DW

Функция PC-FAX поддерживает только монохромные факсы. Монохромный факс будет отправлен, даже если исходные данные являются цветными и принимающий факсимильный аппарат поддерживает цветные факсы.

1. Создайте файл с помощью любого приложения на компьютере.
2. Выберите команду печати в приложении.
3. Выберите **Brother PC-FAX** в качестве принтера, а затем выполните печать.

Открывается диалоговое окно **BrotherPC-FAX**.

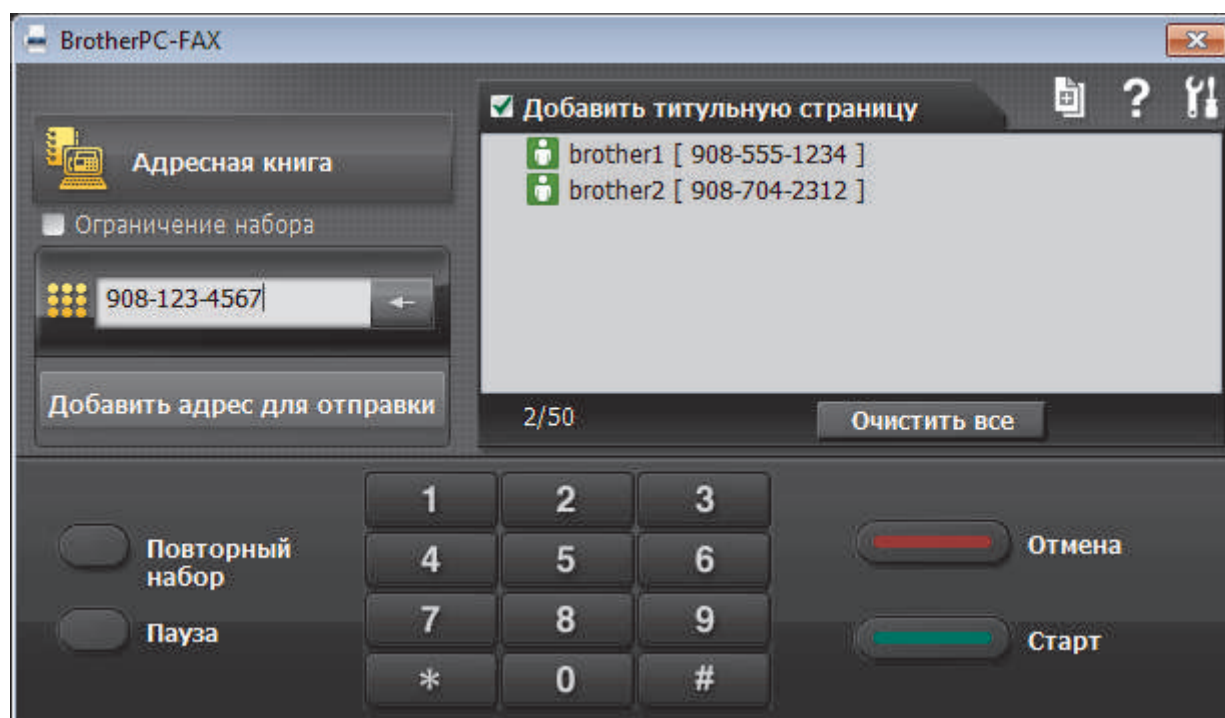

4. Введите номер факса с помощью одного из указанных ниже методов.
  - С помощью цифровой клавиатуры введите номер, а затем нажмите **Добавить адрес для отправки**.

Если установлен флажок **Ограничение набора**, появится диалоговое окно подтверждения, в котором нужно повторно ввести номер факса с помощью цифровой клавиатуры. Данная функция позволяет предотвратить передачу данных на неправильный адрес.

- Нажмите кнопку **Адресная книга**, а затем выберите адресата или группу из адресной книги.

В случае ошибки нажмите кнопку **Очистить все** для удаления всех введенных данных.

5. Чтобы включить титульный лист, установите флажок **Добавить титульную страницу**. Можно также щелкнуть , чтобы создать или отредактировать титульный лист.
6. Для отправки факса нажмите кнопку **Старт**.

- Чтобы отменить отправку факса, нажмите **Отмена**.
- Чтобы повторить набор номера, нажмите кнопку **Повторный набор** для отображения последних пяти номеров факса. Выберите номер и нажмите кнопку **Старт**.



## Связанная информация

- [Программа PC-FAX для Windows®](#)

На главную > Факс > PC-FAX > Программа PC-FAX для Windows® > Получение факсов на компьютер (Windows®)

## Получение факсов на компьютер (Windows®)

Используйте программное обеспечение PC-FAX компании Brother, чтобы принимать факсы на компьютер, проверять их и печатать только нужные факсы.

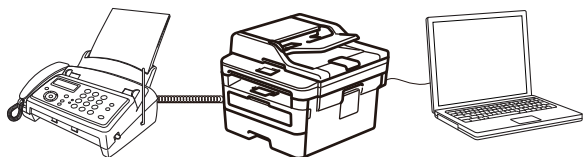

- Прием факсов с помощью функции PC-FAX Receive (Windows®)

## Прием факсов с помощью функции PC-FAX Receive (Windows®)

**Связанные модели:** MFC-L2710DW/MFC-L2751DW

Программное обеспечение приема факсов Brother PC-FAX Receive позволяет просматривать и сохранять факсы на компьютере. Оно устанавливается автоматически при установке программного обеспечения Brother и драйверов и работает на устройствах, подключенных локально или через сеть.

- Программа PC-FAX Receive поддерживает только черно-белые факсы.

При выключении компьютера устройство Brother продолжит принимать факсы и сохранять их в памяти устройства. На ЖК-дисплее устройства отобразится количество сохраненных принятых факсов. При запуске этого приложения программное обеспечение сразу же перенесет все полученные факсы на компьютер. Можно включить функцию резервной печати, если необходимо, чтобы устройство печатало копию факса, прежде чем факс будет отправлен на компьютер или компьютер будет выключен. Настроить параметры функции резервной печати можно с устройства Brother.



### Связанная информация

- [Получение факсов на компьютер \(Windows®\)](#)
- [Запуск программного обеспечения PC-FAX Receive компании Brother на компьютере \(Windows®\)](#)
- [Просмотр полученных сообщений PC-FAX \(Windows®\)](#)

На главную > Факс > PC-FAX > Программа PC-FAX для Windows® > Получение факсов на компьютер (Windows®) > Прием факсов с помощью функции PC-FAX Receive (Windows®) > Запуск программного обеспечения PC-FAX Receive компании Brother на компьютере (Windows®)

## Запуск программного обеспечения PC-FAX Receive компании Brother на компьютере (Windows®)

Связанные модели: MFC-L2710DW/MFC-L2751DW



Рекомендуется установить флажок **Запускать PC-FAX Receive при запуске компьютера**, чтобы программное обеспечение запускалось автоматически и могло передавать любые факсы при запуске компьютера.

1. Выполните одно из указанных ниже действий.

- Windows® 7

Щелкните  (Пуск) > Все программы > Brother > Brother Utilities.

В раскрывающемся списке выберите модель своего устройства (если она еще не выбрана). Выберите **PC-FAX** на левой панели навигации, а затем нажмите **Получить**.

- Windows® 8 и Windows® 10

Запустите  (Brother Utilities), а затем в раскрывающемся списке выберите модель используемого устройства (если она еще не выбрана). Щелкните по значку **PC-FAX** на левой панели навигации, а затем нажмите **Получить**.

2. Подтвердите сообщение и нажмите **Да**.

Открывается окно **PC-FAX Receive**. На панели задач компьютера появляется значок  (PC-Fax Receive (Готово)).



### Связанная информация

- [Прием факсов с помощью функции PC-FAX Receive \(Windows®\)](#)
- [Настройка компьютера для получения факсов с помощью PC-FAX \(Windows®\)](#)
- [Настройка устройства Brother для получения факсов PC-FAX \(Windows®\)](#)



■ На главную > Факс > PC-FAX > Программа PC-FAX для Windows® > Получение факсов на компьютер (Windows®) > Прием факсов с помощью функции PC-FAX Receive (Windows®) > Запуск программного обеспечения PC-FAX Receive компании Brother на компьютере (Windows®) > Настройка компьютера для получения факсов с помощью PC-FAX (Windows®)

## Настройка компьютера для получения факсов с помощью PC-FAX (Windows®)

Связанные модели: MFC-L2710DW/MFC-L2751DW

1. Дважды щелкните значок  (PC-Fax Receive (Готово)) на панели задач компьютера.  
Откроется окно PC-FAX Receive.
2. Нажмите кнопку **Настройки**.
3. При необходимости настройте указанные ниже параметры.

### Установки

Настройка автоматического запуска PC-FAX Receive при запуске Windows®.

### Сохранить

Настройка пути для сохранения файлов PC-FAX и выбор формата получаемых документов.

### Загрузить в

Настройка пути к серверу SharePoint® и выбор автоматической или ручной передачи (доступно только для администраторов).

### Устройство

Выберите устройство Brother, которое будет принимать PC-FAX.

### Заблокировать (доступно только для администраторов)

Запрет пользователям, не имеющим права администратора, изменять указанные выше параметры.

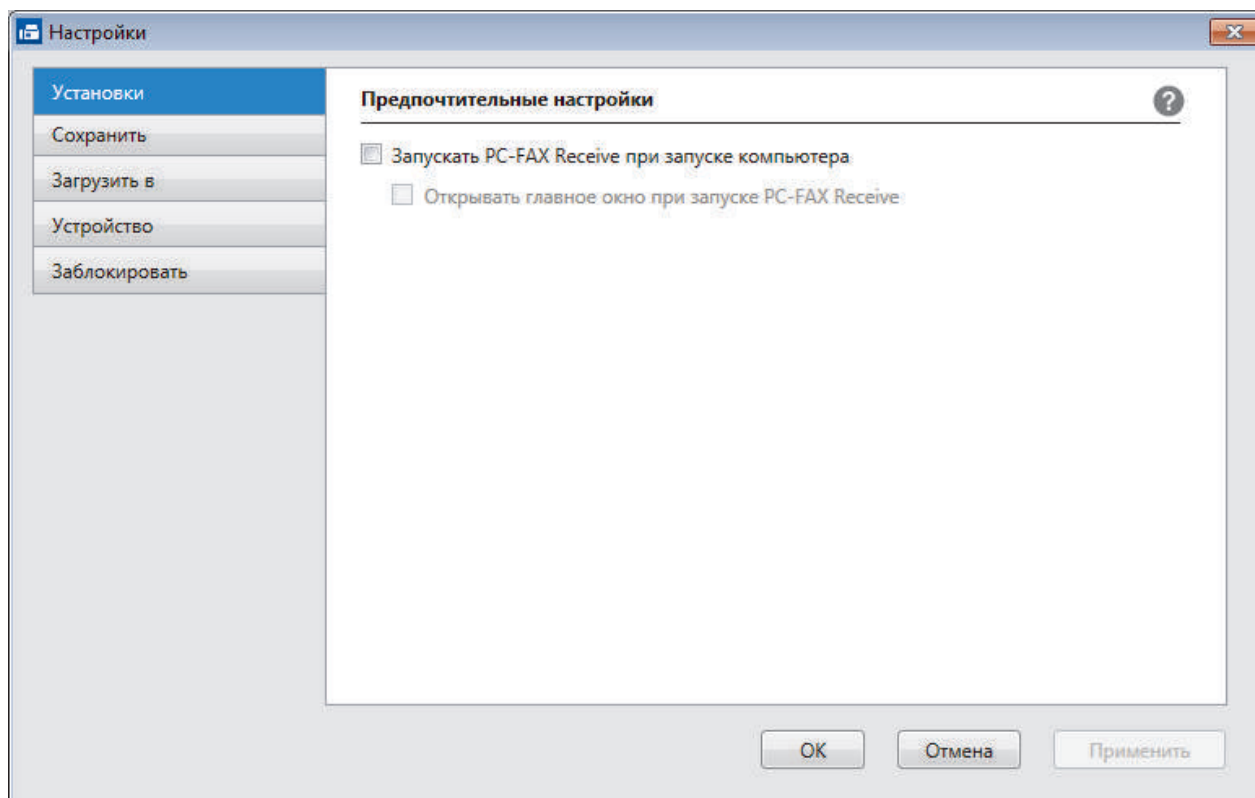

4. Нажмите кнопку **ОК**.



## Связанная информация

- [Запуск программного обеспечения PC-FAX Receive компании Brother на компьютере \(Windows®\)](#)

■ На главную > Факс > PC-FAX > Программа PC-FAX для Windows® > Получение факсов на компьютер (Windows®) > Прием факсов с помощью функции PC-FAX Receive (Windows®) > Запуск программного обеспечения PC-FAX Receive компании Brother на компьютере (Windows®) > Настройка устройства Brother для получения факсов PC-FAX (Windows®)

## Настройка устройства Brother для получения факсов PC-FAX (Windows®)

Связанные модели: MFC-L2710DW/MFC-L2751DW

- Если аппарат был установлен согласно инструкциям для пользователя сети, аппарат уже должен быть настроен для вашей сети.

1. Дважды щелкните значок  (**PC-Fax Receive (Готово)**) на панели задач компьютера.

Откроется окно **PC-FAX Receive**.

2. Нажмите кнопку **Настройки**.

3. Выберите пункт **Устройство > Добавить**.

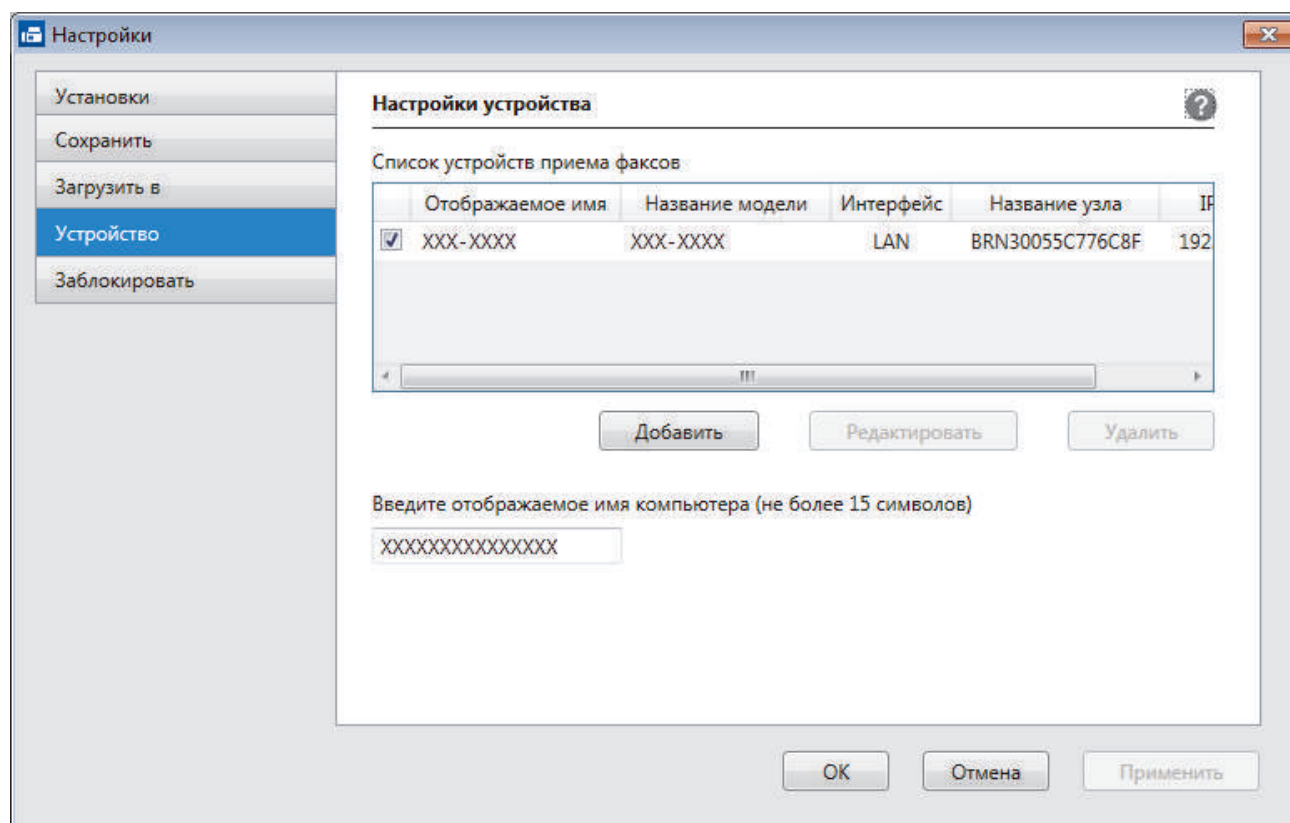

4. Выберите подходящий способ подключения.

**Выбрать устройство из представленных ниже результатов автоматического поиска.**

Отобразятся подключенные устройства Brother. Выберите устройство из списка. Нажмите кнопку **ОК**.

**Указать устройство по IP-адресу**

Введите IP-адрес аппарата в поле **IP-адрес**, а затем нажмите **ОК**.

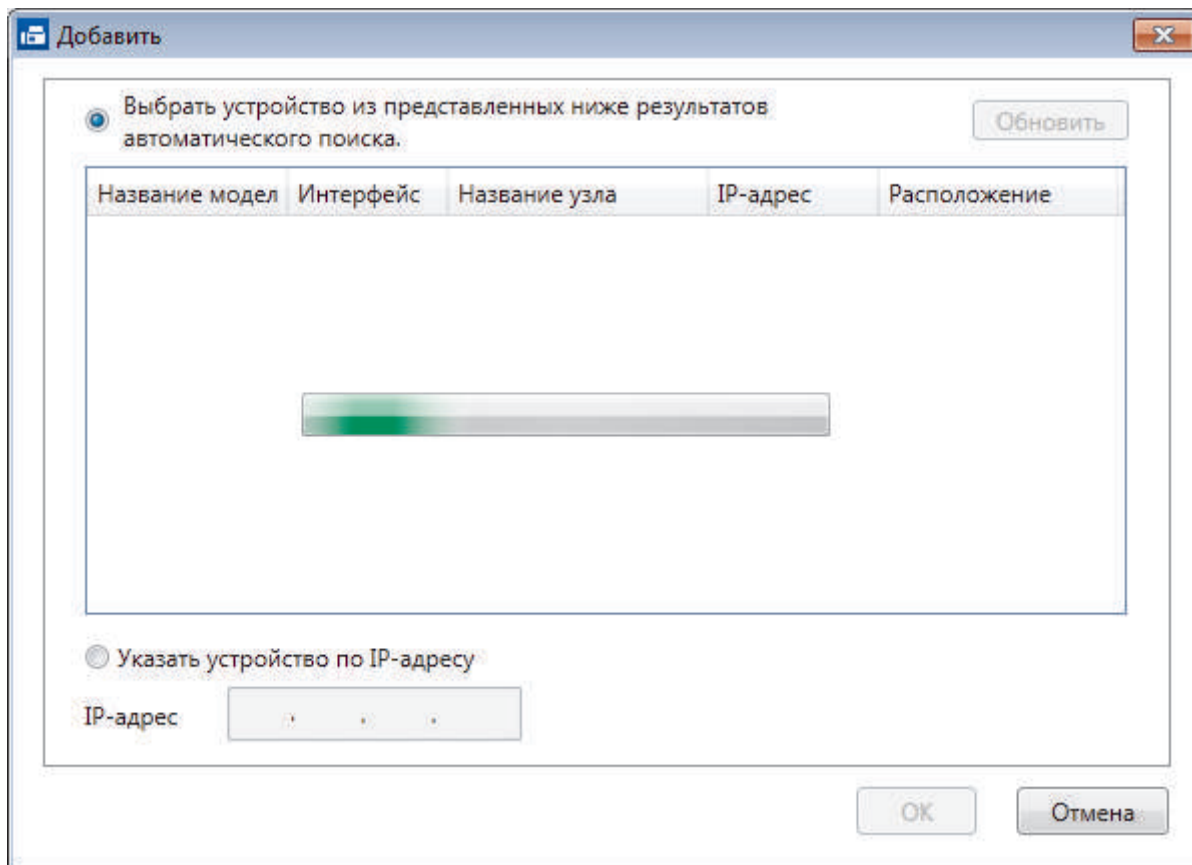

5. Чтобы изменить имя компьютера, отображающееся на ЖК-дисплее устройства, введите новое имя в поле **Введите отображаемое имя компьютера (не более 15 символов)**.
6. Нажмите кнопку **OK**.



### Связанная информация



- [Запуск программного обеспечения PC-FAX Receive компании Brother на компьютере \(Windows®\)](#)

На главную > Факс > PC-FAX > Программа PC-FAX для Windows® > Получение факсов на компьютер (Windows®) > Прием факсов с помощью функции PC-FAX Receive (Windows®) > Просмотр полученных сообщений PC-FAX (Windows®)

## Просмотр полученных сообщений PC-FAX (Windows®)

Связанные модели: MFC-L2710DW/MFC-L2751DW

### Состояние получения

Значок	Отображаемое состояние
	Режим ожидания Отсутствуют неп прочитанные сообщения
	Прием сообщений
	Приняты сообщения Непрочитанные сообщения

1. Дважды щелкните значок  (PC-Fax Receive (Готово)) на панели задач компьютера.

Откроется окно PC-FAX Receive.

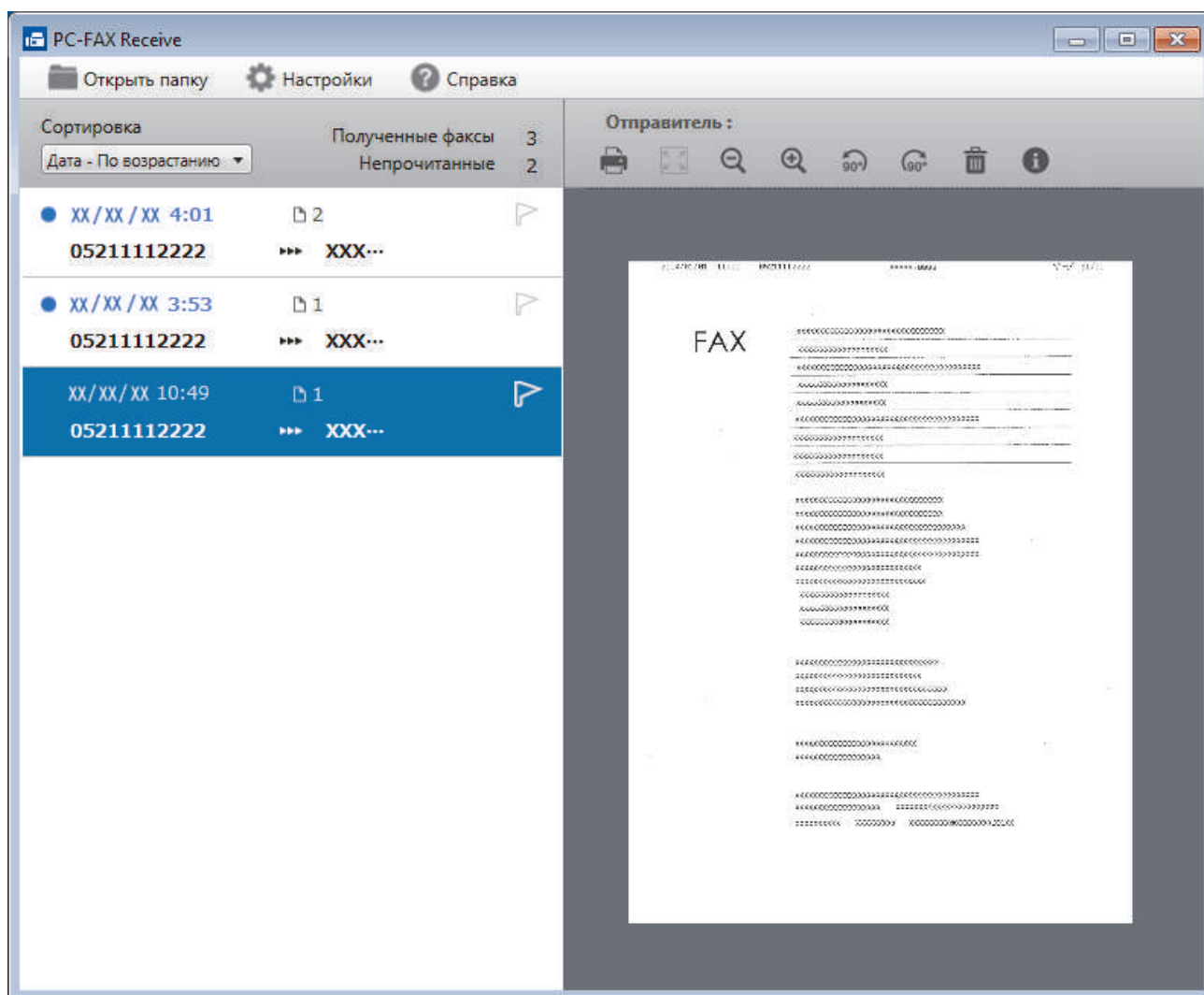

2. Выберите любые факсы из списка для просмотра.

3. По окончании просмотра щелкните значок  в правом верхнем углу окна, чтобы закрыть его.



После закрытия окна программа PC-FAX Receive все равно продолжает работать, а на панели задач компьютера отображается значок  (**PC-Fax Receive (Готово)**). Чтобы закрыть программу PC-FAX Receive, щелкните значок на панели задач и выберите пункт **Заккрыть**.

---



### **Связанная информация**

- Прием факсов с помощью функции PC-FAX Receive (Windows®)
-

## PC-FAX для Mac

Используйте программное обеспечение Brother PC-FAX для отправки факсов непосредственно с компьютера Mac, не печатая их. Эта функция позволяет сократить потребление бумаги и сэкономить время.

- [Отправка факсов из приложения \(Mac\)](#)

## Отправка факсов из приложения (Mac)

Связанные модели: MFC-L2710DW/MFC-L2751DW

PC-FAX поддерживает только черно-белые факсы. Черно-белый факс будет отправлен даже в том случае, если исходные данные цветные и принимающий факсимильный аппарат поддерживает цветные факсы.

1. Создайте документ в приложении Mac.
2. В приложении (например, Apple TextEdit), щелкните меню **Файл**, а затем выберите **Напечатать**.
3. Щелкните всплывающее меню приложения и выберите параметр **Отправить факс**.

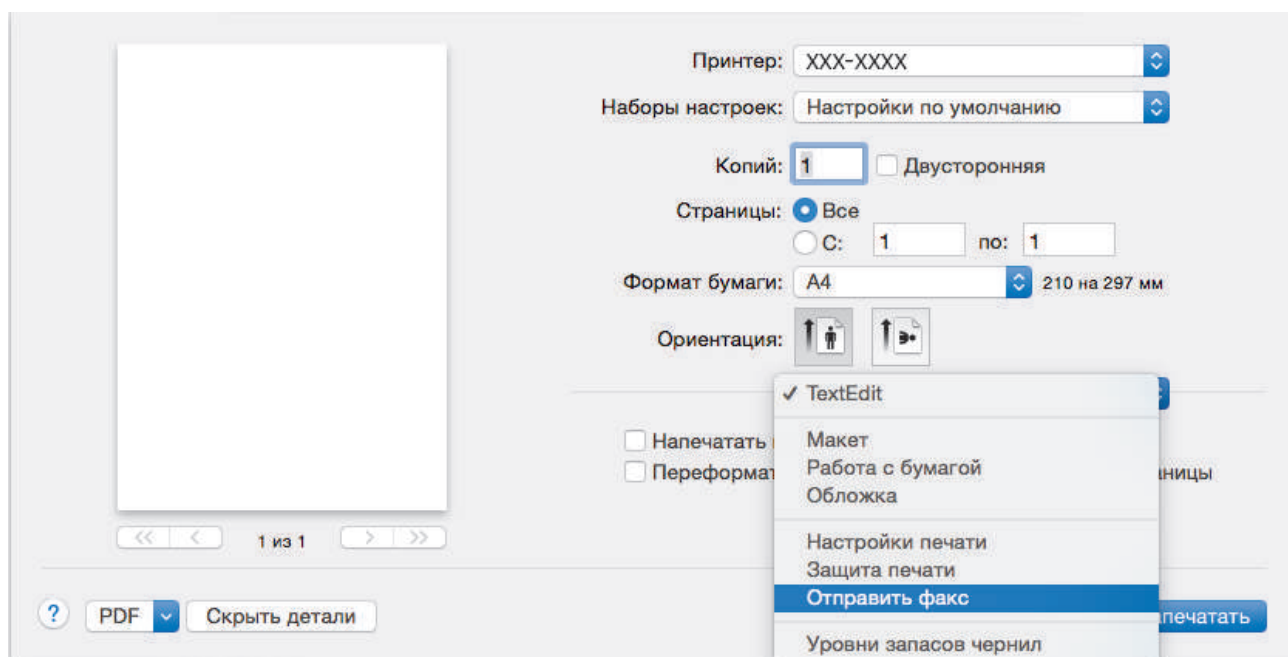

4. Щелкните всплывающее меню **Вывод**, затем выберите параметр **Факс**.

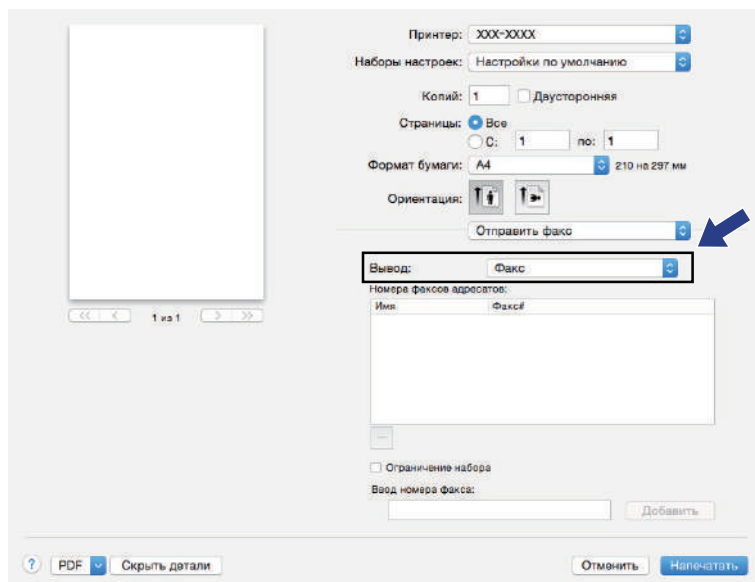

5. Введите номер факса в поле **Ввод номера факса** и нажмите **Добавить**.  
Номер факса отображается в поле **Номера факсов адресатов**.





Чтобы отправить факс на несколько номеров, щелкните **Добавить** после ввода первого номера факса и введите следующий номер. Номера факсов адресатов будут перечислены в поле **Номера факсов адресатов**.

6. Для отправки факса нажмите кнопку **Напечатать**.



## Связанная информация

- [PC-FAX для Mac](#)

## Сеть

- [Основные поддерживаемые сетевые функции](#)
- [Программное обеспечение и утилиты управления сетью](#)
- [Дополнительные способы настройки устройства Brother для работы в беспроводной сети](#)
- [Дополнительные сетевые функции](#)
- [Техническая информация для опытных пользователей](#)

## Основные поддерживаемые сетевые функции

Сервер печати поддерживает различные функции в зависимости от используемой операционной системы. В данной таблице перечислены сетевые функции и подключения, поддерживаемые каждой операционной системой.

Операционные системы	Windows® 7 Windows® 8 Windows® 10	Windows Server® 2008/2008 R2/2012/2012 R2/2016	macOS 10.10.5 macOS 10.11.x macOS 10.12.x
Печать	Да	Да	Да
Сканирование	Да		Да
Отправка факсов с компьютера (доступно только для определенных моделей)	Да		Да
Прием факсов через программу PC-Fax (доступно только для определенных моделей)	Да		
BRAdmin Light	Да	Да	
BRAdmin Professional 3	Да	Да	
Управление через веб-интерфейс	Да	Да	Да
Программа удаленной настройки (доступно только для определенных моделей)	Да		
Status Monitor	Да		Да
Мастер развертывания драйверов	Да	Да	
Вертикальное сопряжение (доступно только для определенных моделей)	Да		



- Перейдите на страницу **Файлы** для вашего устройства на веб-сайте Brother Solutions Center по адресу [support.brother.com](http://support.brother.com), чтобы загрузить последнюю версию утилиты BRAdmin Light компании Brother.
- Перейдите на страницу **Файлы** для вашего устройства на веб-сайте Brother Solutions Center по адресу [support.brother.com](http://support.brother.com), чтобы загрузить последнюю версию утилиты BRAdmin Professional компании Brother.



### Связанная информация

- [Сеть](#)

## Программное обеспечение и утилиты управления сетью

Настройте и измените сетевые параметры устройства Brother с помощью утилиты управления.

- [Программное обеспечение и утилиты для управления сетью](#)
- [Изменение настроек устройства с помощью компьютера](#)
- [Изменение настроек устройства с помощью веб-интерфейса управления](#)

## Программное обеспечение и утилиты для управления сетью

### Веб-интерфейс управления

Веб-интерфейс управления — это утилита, позволяющая управлять устройством в стандартном веб-браузере с помощью протокола HTTP (Hyper Text Transfer Protocol — протокол передачи гипертекста) или HTTPS (Hyper Text Transfer Protocol over Secure Socket Layer — протокол защищенной передачи гипертекста). Чтобы получить доступ к параметрам сервера печати и изменить их, введите IP-адрес устройства в веб-браузере.

### BRAdmin Light (Windows®)

Утилита BRAdmin Light предназначена для начальной настройки устройств Brother, подключенных к сети. Эта утилита позволяет выполнять поиск устройств Brother в сети, просматривать их состояние и настраивать основные параметры сети (например, IP-адрес).

Перейдите на страницу **Файлы** для вашего устройства на веб-сайте Brother Solutions Center по адресу [support.brother.com](http://support.brother.com), чтобы загрузить утилиту BRAdmin Light.



- Если используется брандмауэр Windows® или брандмауэр антишпионской или антивирусной программы, временно отключите его. После завершения подготовки к печати настройте параметры программного обеспечения, следуя инструкциям.

### BRAdmin Professional (Windows®)

BRAdmin Professional — это утилита для расширенного управления устройствами Brother, подключенными к сети. Эта утилита может искать устройства Brother в сети и отображать статус устройства на удобном для чтения экране в стиле Проводника Windows®, изменяющем цвет для определения статуса каждого устройства. Настроить сеть и параметры устройства и обновить микропрограммы устройства можно с компьютера под управлением Windows® в локальной сети. BRAdmin Professional может также вести журнал активности устройств Brother в используемой сети и экспортировать данные журнала. Пользователям, которые хотели бы отслеживать состояние устройств с локальным подключением, необходимо установить на клиентских компьютерах программное обеспечение Print Auditor Client. Эта утилита дает возможность использовать BRAdmin Professional для мониторинга устройств, подключенных к клиентскому компьютеру через интерфейс USB.



- Перейдите на страницу **Файлы** для вашего устройства на веб-сайте Brother Solutions Center по адресу [support.brother.com](http://support.brother.com), чтобы загрузить последнюю версию утилиты BRAdmin Professional компании Brother.
- Имя узла: имя узла отображается в текущем окне утилиты BRAdmin Professional. Имя узла по умолчанию — "BRNxxxxxxxxxxxx" для проводной сети или "BRWxxxxxxxxxxxx" для беспроводной сети (где "xxxxxxxxxxxx" — это MAC-адрес/адрес Ethernet используемого устройства).
- Если используется брандмауэр Windows® или брандмауэр антишпионской или антивирусной программы, временно отключите его. После завершения подготовки к печати настройте параметры программного обеспечения, следуя инструкциям.

### Программа удаленной настройки (Windows® и Mac) (доступно только для определенных моделей)

Программа удаленной настройки — это утилита для настройки параметров устройства и сети с помощью приложения для Windows® или Mac. При запуске этого приложения параметры устройства автоматически загружаются на компьютер и отображаются на экране. Если эти параметры изменены, их можно передать непосредственно на устройство.



Windows®

Эту утилиту можно использовать для подключения через порт USB или через сеть.

(Mac)

- Чтобы загрузить программу удаленной настройки, перейдите на страницу **Файлы** используемого устройства на веб-сайте Brother Solutions Center по адресу [support.brother.com](http://support.brother.com).
- Эта утилита может работать через подключение по USB.



### Связанная информация

- [Программное обеспечение и утилиты управления сетью](#)

## Дополнительные способы настройки устройства Brother для работы в беспроводной сети

Чтобы подключить устройство к беспроводной сети, рекомендуется использовать установочный диск Brother.

- [Перед настройкой устройства Brother для работы в беспроводной сети](#)
- [Настройка устройства для работы в беспроводной сети](#)
- [Настройка устройства для работы в беспроводной сети одним нажатием с помощью Wi-Fi Protected Setup™ \(WPS\)](#)
- [Настройка устройства для работы в беспроводной сети по технологии Wi-Fi Protected Setup™ \(WPS\) с помощью PIN-кода](#)
- [Настройка устройства для работы в беспроводной сети с помощью мастера настройки на панели управления устройства](#)
- [Настройка устройства для работы в беспроводной сети, если имя SSID не рассылается](#)
- [Использование Wi-Fi Direct®](#)

## Перед настройкой устройства Brother для работы в беспроводной сети

**Связанные модели:** MFC-L2710DW/MFC-L2751DW

Перед настройкой беспроводной сети проверьте следующее:

- Для обеспечения оптимального качества при обычной ежедневной печати документов установите устройство Brother как можно ближе к точке беспроводного доступа или маршрутизатору так, чтобы между ними было как можно меньше препятствий. Наличие больших предметов и стен между устройствами и помехи от других электронных устройств могут повлиять на скорость передачи данных при печати документов.

Вследствие этих факторов беспроводное подключение может оказаться не лучшим выбором для некоторых типов документов или приложений. При печати больших файлов (например, многостраничных документов с текстом и большими рисунками) лучше использовать проводное Ethernet-соединение для более быстрой передачи данных (только поддерживаемые модели) или подключение с помощью USB для обеспечения максимальной скорости передачи.

- Устройство Brother можно использовать и в проводной, и в беспроводной сети (только поддерживаемые модели), но не одновременно. Однако подключение Wi-Fi Direct можно использовать одновременно с подключением по беспроводной или проводной сети (только поддерживаемые модели).



Если сведения о безопасности вам неизвестны, обратитесь к производителю маршрутизатора, системному администратору или интернет-провайдеру.



### Связанная информация

- [Дополнительные способы настройки устройства Brother для работы в беспроводной сети](#)



## Настройка устройства для работы в беспроводной сети

Связанные модели: MFC-L2710DW/MFC-L2751DW

1. Включите компьютер и вставьте в компьютер установочный диск Brother.
  - Для Windows® следуйте приведенным ниже инструкциям.
  - Для Mac: нажмите **Driver Download**, чтобы перейти на веб-сайт Brother Solutions Center. Чтобы установить драйверы принтера, следуйте инструкциям на экране.
2. Автоматически открывается начальный экран.  
Выберите язык и следуйте инструкциям на экране.



Если экран Brother не отображается, выполните указанные ниже действия:

- (Windows® 7)  
Перейдите к **Компьютер**. Дважды щелкните значок компакт-диска/DVD-диска, затем дважды щелкните **start.exe**.
- (Windows® 8 и Windows® 10)  
Щелкните значок  (**Проводник**) на панели задач и перейдите в папку **Компьютер (Этот компьютер)**. Дважды щелкните значок компакт-диска/DVD-диска, затем дважды щелкните **start.exe**.
- Если появляется экран **Контроль учетных записей пользователей**, нажмите **Да**.

3. Выберите **Подключение по беспроводной сети (Wi-Fi)**, а затем нажмите **Далее**.
4. Следуйте инструкциям на экране.

Настройка беспроводной сети завершена. Чтобы установить **Полный пакет драйверов и программного обеспечения**, необходимые для работы с устройством, вставьте установочный диск Brother в компьютер или перейдите на страницу **Файлы** используемой модели на веб-сайте Brother Solutions Center по адресу [support.brother.com](http://support.brother.com).



### Связанная информация

- [Дополнительные способы настройки устройства Brother для работы в беспроводной сети](#)

▲ На главную > Сеть > Дополнительные способы настройки устройства Brother для работы в беспроводной сети > Настройка устройства для работы в беспроводной сети одним нажатием с помощью Wi-Fi Protected Setup™ (WPS)

## Настройка устройства для работы в беспроводной сети одним нажатием с помощью Wi-Fi Protected Setup™ (WPS)

Связанные модели: MFC-L2710DW/MFC-L2751DW

Если беспроводная точка доступа или маршрутизатор поддерживает WPS (PBC: настройка одним нажатием), с помощью этой функции в меню панели управления устройства можно настроить параметры беспроводной сети.



Маршрутизаторы или точки доступа, поддерживающие WPS, отмечены следующим символом:



>> [MFC-L2710DW](#)

>> [MFC-L2751DW](#)

### MFC-L2710DW

1. Нажмите **Меню**.
2. Нажмите ▲ или ▼, чтобы выбрать параметр [Сеть], а затем нажмите кнопку **ОК**.
3. Нажмите ▲ или ▼, чтобы выбрать параметр [Беспровод. сеть], а затем нажмите кнопку **ОК**.
4. Нажмите ▲ или ▼, чтобы выбрать параметр [WPS], а затем нажмите кнопку **ОК**.
5. При появлении сообщения [Вкл. беспр. сеть?] включите беспроводную сеть.  
Откроется мастер настройки беспроводного подключения.
6. Когда на ЖК-дисплее появится сообщение [Наж.клав.на марш], нажмите кнопку WPS на беспроводной точке доступа или маршрутизаторе. После этого нажмите **ОК** на устройстве. Устройство автоматически обнаружит беспроводную точку доступа или маршрутизатор и попытается подключиться к беспроводной сети.

Если беспроводное устройство подключилось, на ЖК-дисплее аппарата отобразится [Подключено].

Настройка беспроводной сети завершена. Чтобы установить **Полный пакет драйверов и программного обеспечения**, необходимые для работы с устройством, вставьте установочный диск Brother в компьютер или перейдите на страницу **Файлы** используемой модели на веб-сайте Brother Solutions Center по адресу [support.brother.com](http://support.brother.com).

### MFC-L2751DW

1. Нажмите  [Настройки] > [Все настройки] > [Сеть] > [Беспр. сеть] > [WPS].
2. При отображении [Переключить сетевой интерфейс на беспроводную сеть?] нажмите кнопку [Да].  
При этом запускается мастер настройки беспроводной сети. Для отмены нажмите [Нет].
3. Когда на сенсорном дисплее появится сообщение [Запустите WPS на своей точке беспроводного доступа или маршрутизаторе и нажмите [OK].], нажмите кнопку WPS на

---

беспроводной точке доступа или маршрутизаторе. После этого нажмите [OK] на устройстве. Устройство автоматически обнаружит беспроводную точку доступа или маршрутизатор и попытается подключиться к беспроводной сети.

Если беспроводное устройство подключилось, на ЖК-дисплее аппарата отобразится [Подключено].

Настройка беспроводной сети завершена. Чтобы установить **Полный пакет драйверов и программного обеспечения**, необходимые для работы с устройством, вставьте установочный диск Brother в компьютер или перейдите на страницу **Файлы** используемой модели на веб-сайте Brother Solutions Center по адресу [support.brother.com](http://support.brother.com).



### Связанная информация

- [Дополнительные способы настройки устройства Brother для работы в беспроводной сети](#)
  - [Коды ошибок в отчете беспроводной сети](#)
-

▲ На главную > Сеть > Дополнительные способы настройки устройства Brother для работы в беспроводной сети > Настройка устройства для работы в беспроводной сети по технологии Wi-Fi Protected Setup™ (WPS) с помощью PIN-кода

## Настройка устройства для работы в беспроводной сети по технологии Wi-Fi Protected Setup™ (WPS) с помощью PIN-кода

**Связанные модели:** MFC-L2710DW/MFC-L2751DW

Если точка доступа или маршрутизатор беспроводной локальной сети поддерживает WPS, то настройку параметров беспроводной сети можно выполнить с помощью PIN-кода (персональный идентификационный номер).

Подключение с помощью PIN-кода — это один из способов подключения, разработанный компанией Wi-Fi Alliance®. После ввода PIN-кода, созданного участником (используемое устройство), в регистратор (устройство, управляющее беспроводной локальной сетью) можно настроить параметры беспроводной сети и безопасности. Для получения более подробной информации о доступе к режиму WPS см. инструкции, прилагаемые к беспроводной точке доступа/маршрутизатору.

### Тип А

Подключение, при котором беспроводная точка доступа или маршрутизатор (1) является регистратором.

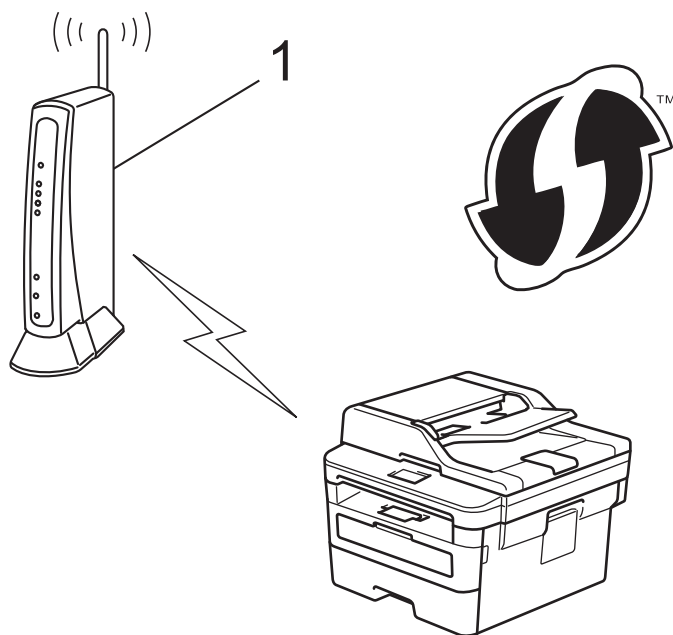

### Тип Б

Подключение, при котором другое устройство (2), например компьютер, является регистратором.

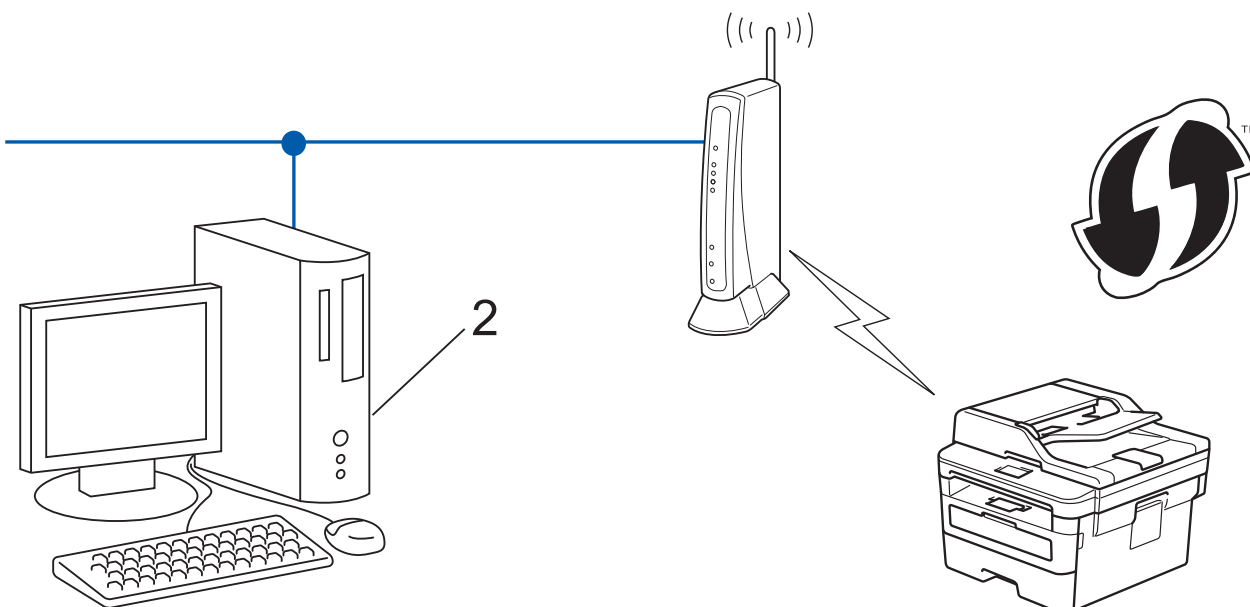

 Маршрутизаторы или точки доступа, поддерживающие WPS, отмечены следующим символом:



>> MFC-L2710DW  
>> MFC-L2751DW

## MFC-L2710DW

1. Нажмите **Меню**.
2. Нажмите **▲** или **▼**, чтобы выбрать параметр [Сеть], а затем нажмите кнопку **ОК**.
3. Нажмите **▲** или **▼**, чтобы выбрать параметр [Беспровод. сеть], а затем нажмите кнопку **ОК**.
4. Нажмите **▲** или **▼**, чтобы выбрать параметр [WPS с PIN-кодом], а затем нажмите кнопку **ОК**.
5. При появлении сообщения [Вкл. беспр. сеть?] включите беспроводную сеть.  
Откроется мастер настройки беспроводного подключения.
6. На ЖК-дисплее отображается восьмизначный PIN-код, и устройство начинает поиск беспроводной точки доступа/маршрутизатора.
7. На компьютере, подключенном к сети, введите в адресной строке браузера IP-адрес устройства, используемого в качестве регистратора. (Например, <http://192.168.1.2>)
8. Перейдите на страницу параметров WPS и введите PIN-код, а затем следуйте инструкциям на экране.

- 
- Обычно регистратор — это беспроводная точка доступа/маршрутизатор.
  - Вид страницы настройки может различаться для разных моделей беспроводных точек доступа или маршрутизаторов. Для получения более подробной информации см. инструкции, прилагаемые к беспроводной точке доступа или маршрутизатору.

Если в качестве регистратора используется компьютер с операционной системой Windows® 7, Windows® 8 или Windows® 10, выполните приведенные ниже действия.

9. Выполните одно из следующих действий:

- Windows® 7

Нажмите  (Пуск) > Устройства и принтеры > Добавление устройства.

- Windows® 8

Переместите указатель мыши в правый нижний угол рабочего стола. При отображении строки меню нажмите **Параметры** > **Панель управления** > **Оборудование и звук** > **Просмотр устройств и принтеров** > **Добавление устройства**.

- Windows® 10

Нажмите  > **Службные — Windows** > **Панель управления**. В группе **Оборудование и звук** выберите **Добавить устройство**.



- Чтобы использовать в качестве регистратора компьютер с операционной системой Windows® 7, Windows® 8 или Windows® 10, необходимо заранее зарегистрировать его в сети. Для получения более подробной информации см. инструкции, прилагаемые к беспроводной точке доступа или маршрутизатору.
- Если в качестве регистратора используется компьютер с операционной системой Windows® 7, Windows® 8 или Windows® 10, то после настройки беспроводного подключения можно установить драйвер принтера, следуя инструкциям на экране. Чтобы установить полный пакет драйверов и программного обеспечения, используйте установочный диск Brother.

10. Выберите устройство и нажмите кнопку **Далее**.

11. Введите PIN-код, отображаемый на ЖК-дисплее устройства, и нажмите кнопку **Далее**.

12. (Windows® 7) Выберите сеть и нажмите кнопку **Далее**.

13. Нажмите кнопку **Заккрыть**.

Если беспроводное устройство подключилось, на ЖК-дисплее аппарата отобразится [Подключено].

Настройка беспроводной сети завершена. Чтобы установить **Полный пакет драйверов и программного обеспечения**, необходимые для работы с устройством, вставьте установочный диск Brother в компьютер или перейдите на страницу **Файлы** используемой модели на веб-сайте Brother Solutions Center по адресу [support.brother.com](http://support.brother.com).

## MFC-L2751DW

1. Нажмите кнопку  [Настройки] > [Все настройки] > [Сеть] > [Беспр. сеть] > [WPS с PIN-кодом].
2. При отображении [Переключить сетевой интерфейс на беспроводную сеть?] нажмите кнопку [Да].  
При этом запускается мастер настройки беспроводной сети. Для отмены нажмите [Нет].
3. На ЖК-дисплее отображается восьмизначный PIN-код, и устройство начинает поиск беспроводной точки доступа/маршрутизатора.
4. На компьютере, подключенном к сети, введите в адресной строке браузера IP-адрес устройства, используемого в качестве регистратора. (Например, <http://192.168.1.2>)
5. Перейдите на страницу параметров WPS и введите PIN-код, а затем следуйте инструкциям на экране.



- Обычно регистратор — это беспроводная точка доступа/маршрутизатор.
- Вид страницы настройки может различаться для разных моделей беспроводных точек доступа или маршрутизаторов. Для получения более подробной информации см. инструкции, прилагаемые к беспроводной точке доступа или маршрутизатору.

---

Если в качестве регистратора используется компьютер с операционной системой Windows® 7, Windows® 8 или Windows® 10, выполните приведенные ниже действия.

6. Выполните одно из следующих действий:

- (Windows® 7)

Нажмите  (Пуск) > Устройства и принтеры > Добавление устройства.

- (Windows® 8)

Переместите указатель мыши в правый нижний угол рабочего стола. При отображении строки меню нажмите **Параметры > Панель управления > Оборудование и звук > Просмотр устройств и принтеров > Добавление устройства.**



- Чтобы использовать в качестве регистратора компьютер с операционной системой Windows® 7 или Windows® 8, необходимо заранее зарегистрировать его в сети. Для получения более подробной информации см. инструкции, прилагаемые к беспроводной точке доступа или маршрутизатору.
- Если в качестве регистратора используется компьютер под управлением Windows® 7 или Windows® 8, можно установить драйвер принтера после настройки беспроводного подключения, следуя инструкциям, отображаемым на экране. Чтобы полностью установить драйвер и пакет программного обеспечения, используйте программу установки Brother на установочном компакт-диске.

---

7. Выберите устройство и нажмите кнопку **Далее**.

8. Введите PIN-код, отображаемый на ЖК-дисплее устройства, и нажмите кнопку **Далее**.

9. (Windows® 7) Выберите сеть и нажмите кнопку **Далее**.

10. Нажмите кнопку **Заккрыть**.

Если беспроводное устройство подключилось, на ЖК-дисплее аппарата отобразится [Подключено].

Настройка беспроводной сети завершена. Чтобы установить **Полный пакет драйверов и программного обеспечения**, необходимые для работы с устройством, вставьте установочный диск Brother в компьютер или перейдите на страницу **Файлы** используемой модели на веб-сайте Brother Solutions Center по адресу [support.brother.com](http://support.brother.com).



### Связанная информация

- [Дополнительные способы настройки устройства Brother для работы в беспроводной сети](#)
  - [Коды ошибок в отчете беспроводной сети](#)
-

На главную > Сеть > Дополнительные способы настройки устройства Brother для работы в беспроводной сети > Настройка устройства для работы в беспроводной сети с помощью мастера настройки на панели управления устройства

## Настройка устройства для работы в беспроводной сети с помощью мастера настройки на панели управления устройства

Связанные модели: MFC-L2710DW/MFC-L2751DW

>> MFC-L2710DW

>> MFC-L2751DW

### MFC-L2710DW

Перед настройкой устройства рекомендуется записать параметры беспроводной сети. Эти данные потребуются для продолжения настройки.

1. Проверьте и запишите текущие параметры беспроводной сети компьютера, к которому подключаетесь.

Имя сети (SSID)

Сетевой ключ

Пример:

Имя сети (SSID)
HELLO

Сетевой ключ
12345



- Точка доступа или маршрутизатор может поддерживать использование нескольких WEP-ключей, однако устройство Brother поддерживает использование только первого WEP-ключа.
- Если вам нужна помощь в настройке и вы хотите связаться со службой поддержки клиентов Brother, убедитесь, что SSID (сетевое имя) и сетевой ключ у вас под рукой. Мы не можем помочь вам найти эти данные.
- Если эти данные (имя SSID и сетевой ключ) неизвестны, продолжение настройки беспроводной сети невозможно.

#### Где найти эти данные?

- Просмотрите документацию, прилагаемую к беспроводной точке доступа или маршрутизатору.
- Начальным именем SSID может быть название компании-производителя или модели.
- Если сведения о безопасности вам неизвестны, обратитесь к производителю маршрутизатора, системному администратору или интернет-провайдеру.

2. Нажмите **Меню**.
3. Нажмите **▲** или **▼**, чтобы выбрать параметр [Сеть], а затем нажмите кнопку **ОК**.
4. Нажмите **▲** или **▼**, чтобы выбрать параметр [Беспровод. сеть], а затем нажмите кнопку **ОК**.
5. Нажмите **▲** или **▼**, чтобы выбрать параметр [Мастер уст-ки], а затем нажмите кнопку **ОК**.
6. При появлении сообщения [Вкл. беспр. сеть?] включите беспроводную сеть.  
Откроется мастер настройки беспроводного подключения.



7. Устройство выполнит поиск сети и отобразит список доступных SSID. После появления списка SSID нажмите ▲ или ▼ для выбора нужного имени.
8. Нажмите кнопку **OK**.
9. Выполните одно из следующих действий:
  - При использовании способа аутентификации и шифрования, который требует сетевой ключ, введите сетевой ключ, записанный на первом шаге.  
Введите WEP-ключ и нажмите кнопку **OK**, чтобы применить параметры.  
Чтобы применить выбранные параметры, выберите [Да]. Для отмены выберите [Нет].
  - Если выбран способ аутентификации “Открытая система” и для режима шифрования выбрано значение “Нет”, перейдите к следующему шагу.
  - Если беспроводная точка доступа/маршрутизатор поддерживает WPS, отображается сообщение [WPS доступна]. Чтобы подключить устройство, использующее автоматический режим беспроводной сети, нажмите кнопку ▲. (Если выбрано значение [Нет], введите сетевой ключ, записанный на первом шаге.) После отображения [Наж. WPS на марш.] нажмите кнопку WPS на точке доступа или маршрутизаторе беспроводной сети, а затем дважды нажмите кнопку ▲.
10. Устройство пытается подключиться к выбранному беспроводному устройству.

Если беспроводное устройство подключилось, на ЖК-дисплее аппарата отобразится [Подключено].

Настройка беспроводной сети завершена. Чтобы установить **Полный пакет драйверов и программного обеспечения**, необходимые для работы с устройством, вставьте установочный диск Brother в компьютер или перейдите на страницу **Файлы** используемой модели на веб-сайте Brother Solutions Center по адресу [support.brother.com](http://support.brother.com).

## MFC-L2751DW

Перед настройкой устройства рекомендуется записать параметры беспроводной сети. Эти данные потребуются для продолжения настройки.

1. Проверьте и запишите текущие параметры беспроводной сети компьютера, к которому подключаетесь.

Имя сети (SSID)

Сетевой ключ

Пример:

Имя сети (SSID)
HELLO

Сетевой ключ
12345



- Точка доступа или маршрутизатор может поддерживать использование нескольких WEP-ключей, однако устройство Brother поддерживает использование только первого WEP-ключа.
- Если вам нужна помощь в настройке и вы хотите связаться со службой поддержки клиентов Brother, убедитесь, что SSID (сетевое имя) и сетевой ключ у вас под рукой. Мы не можем помочь вам найти эти данные.
- Если эти данные (имя SSID и сетевой ключ) неизвестны, продолжение настройки беспроводной сети невозможно.

#### Где найти эти данные?

- Просмотрите документацию, прилагаемую к беспроводной точке доступа или маршрутизатору.
- Начальным именем SSID может быть название компании-производителя или модели.
- Если сведения о безопасности вам неизвестны, обратитесь к производителю маршрутизатора, системному администратору или интернет-провайдеру.

2. Нажмите кнопку  [Настройки] > [Все настройки] > [Сеть] > [Беспр. сеть] > [Мастер установки].
3. При отображении [Переключить сетевой интерфейс на беспроводную сеть?] нажмите кнопку [Да].  
При этом запускается мастер настройки беспроводной сети. Для отмены нажмите [Нет].
4. Устройство выполнит поиск сети и отобразит список доступных SSID.  
После появления списка SSID с помощью кнопок ▲ и ▼ отобразите имя сети, к которой нужно подключиться, и выберите его.
5. Нажмите [OK].
6. Выполните одно из следующих действий:
  - При использовании способа аутентификации и шифрования, который требует сетевой ключ, введите сетевой ключ, записанный на первом шаге.  
После того как будут введены все символы, нажмите кнопку [OK].
  - Если выбран способ аутентификации “Открытая система” и для режима шифрования выбрано значение “Нет”, перейдите к следующему шагу.
  - Если беспроводная точка доступа или маршрутизатор поддерживает WPS, отображается сообщение [Выбранная точка доступа/маршрутизатор поддерживает WPS. Использовать WPS?]. Чтобы подключить устройство в автоматическом беспроводном режиме, нажмите [Да]. (Если выбрано значение [Нет], введите сетевой ключ, записанный на первом этапе.) Когда появится сообщение [Запустите WPS на своей точке беспроводного доступа/ маршрутизаторе, затем нажмите [Далее].], на беспроводной точке доступа или маршрутизаторе нажмите кнопку WPS, а затем — кнопку [Далее].
7. Устройство пытается подключиться к выбранному беспроводному устройству.

Если беспроводное устройство подключилось, на ЖК-дисплее аппарата отобразится [Подключено].

Настройка беспроводной сети завершена. Чтобы установить **Полный пакет драйверов и программного обеспечения**, необходимые для работы с устройством, вставьте установочный диск Brother в компьютер или перейдите на страницу **Файлы** используемой модели на веб-сайте Brother Solutions Center по адресу [support.brother.com](http://support.brother.com).



#### Связанная информация

- [Дополнительные способы настройки устройства Brother для работы в беспроводной сети](#)
- [Ввод текста на устройстве Brother](#)
- [Коды ошибок в отчете беспроводной сети](#)

▲ На главную > Сеть > Дополнительные способы настройки устройства Brother для работы в беспроводной сети > Настройка устройства для работы в беспроводной сети, если имя SSID не рассылается

## Настройка устройства для работы в беспроводной сети, если имя SSID не рассылается

Связанные модели: MFC-L2710DW/MFC-L2751DW

>> MFC-L2710DW

>> MFC-L2751DW

### MFC-L2710DW

Перед настройкой устройства рекомендуется записать параметры беспроводной сети. Эти данные потребуются для продолжения настройки.

1. Проверьте и запишите текущие параметры беспроводной сети.

Имя сети (SSID)			
Режим обмена данными	Способ аутентификации	Способ шифрования	Ключ шифрования
Инфраструктура	Открытая система	WEP	-
		WEP	
	WPA/WPA2-PSK	WEP	
		AES	
TKIP			

Пример:

Имя сети (SSID)			
HELLO			
Режим обмена данными	Способ аутентификации	Способ шифрования	Ключ шифрования
Инфраструктура	WPA2-PSK	AES	12345678



Если в маршрутизаторе используется шифрование WEP, введите ключ, использованный в качестве первого WEP-ключа. Устройство Brother поддерживает использование только первого WEP-ключа.

2. Нажмите **Меню**.
3. Нажмите ▲ или ▼, чтобы выбрать параметр [Сеть], а затем нажмите кнопку **ОК**.
4. Нажмите ▲ или ▼, чтобы выбрать параметр [Беспровод. сеть], а затем нажмите кнопку **ОК**.
5. Нажмите ▲ или ▼, чтобы выбрать параметр [Мастер уст-ки], а затем нажмите кнопку **ОК**.
6. При появлении сообщения [Вкл. беспр. сеть?] включите беспроводную сеть.  
Откроется мастер настройки беспроводного подключения.
7. Устройство выполнит поиск сети и отобразит список доступных SSID. Нажмите ▲ или ▼, чтобы выбрать параметр [<Новый SSID>], а затем нажмите кнопку **ОК**.
8. Введите имя SSID, а затем нажмите кнопку **ОК**.
9. Нажмите ▲ или ▼, чтобы выбрать параметр [Инфраструктура], а затем нажмите кнопку **ОК**.
10. Нажмите ▲ или ▼, чтобы выбрать нужный способ аутентификации, а затем нажмите кнопку **ОК**.

11. Выполните одно из следующих действий:

- Если выбран параметр [Открытая система], нажмите ▲ или ▼, чтобы выбрать тип шифрования [Нет] или [WEP], а затем нажмите кнопку **ОК**.  
Если в качестве типа шифрования выбран алгоритм [WEP], введите WEP-ключ, а затем нажмите кнопку **ОК**.
- Если выбран параметр [Общий ключ], введите WEP-ключ, а затем нажмите кнопку **ОК**.
- Если выбран параметр [WPA/WPA2-PSK], нажмите ▲ или ▼, чтобы выбрать тип шифрования [TKIP + AES] или [AES], а затем нажмите **ОК**.  
Введите ключ WPA™ и нажмите кнопку **ОК**.



Устройство Brother поддерживает использование только первого WEP-ключа.

12. Чтобы применить выбранные параметры, выберите [Да]. Для отмены выберите [Нет].

13. Устройство пытается подключиться к выбранному беспроводному устройству.

Если беспроводное устройство подключилось, на ЖК-дисплее аппарата отобразится [Подключено].

Настройка беспроводной сети завершена. Чтобы установить **Полный пакет драйверов и программного обеспечения**, необходимые для работы с устройством, вставьте установочный диск Brother в компьютер или перейдите на страницу **Файлы** используемой модели на веб-сайте Brother Solutions Center по адресу [support.brother.com](http://support.brother.com).

## MFC-L2751DW

Перед настройкой устройства рекомендуется записать параметры беспроводной сети. Эти данные потребуются для продолжения настройки.

1. Проверьте и запишите текущие параметры беспроводной сети.

Имя сети (SSID)			
Режим обмена данными	Способ аутентификации	Способ шифрования	Ключ шифрования
Инфраструктура	Открытая система	NET	-
		WEP	
	WPA/WPA2-PSK	WEP	
		AES	
TKIP			

Пример:

Имя сети (SSID)			
HELLO			
Режим обмена данными	Способ аутентификации	Способ шифрования	Ключ шифрования
Инфраструктура	WPA2-PSK	AES	12345678



Если в маршрутизаторе используется шифрование WEP, введите ключ, использованный в качестве первого WEP-ключа. Устройство Brother поддерживает использование только первого WEP-ключа.

2. Нажмите кнопку  [Настройки] > [Все настройки] > [Сеть] > [Беспр. сеть] > [Мастер уст-ки].

3. При отображении [Переключить сетевой интерфейс на беспроводную сеть?] нажмите кнопку [Да].

При этом запускается мастер настройки беспроводной сети. Для отмены нажмите [Нет].

4. Устройство выполнит поиск сети и отобразит список доступных SSID. Нажмите ▲ или ▼, чтобы отобразить [<Новый SSID>]. Нажмите [<Новый SSID>], а затем нажмите кнопку [OK].

5. Введите имя SSID, а затем нажмите кнопку [OK].

6. При появлении соответствующего запроса нажмите [Инфраструктура].

7. Выберите способ аутентификации.

8. Выполните одно из следующих действий:

- Если выбран параметр [Открытая система], нажмите [Нет] или [WEP].

Если в качестве типа шифрования выбран алгоритм [WEP], введите WEP-ключ, а затем нажмите кнопку [OK].

- Если выбран параметр [Общий ключ], введите WEP-ключ, а затем нажмите кнопку [OK].

- Если выбран параметр [WPA/WPA2-PSK], нажмите [TKIP+AES] или [AES].

Введите ключ WPA™ и нажмите кнопку [OK].



Устройство Brother поддерживает использование только первого WEP-ключа.

9. Устройство пытается подключиться к выбранному беспроводному устройству.

Если беспроводное устройство подключилось, на ЖК-дисплее аппарата отобразится [Подключено].

Настройка беспроводной сети завершена. Чтобы установить **Полный пакет драйверов и программного обеспечения**, необходимые для работы с устройством, вставьте установочный диск Brother в компьютер или перейдите на страницу **Файлы** используемой модели на веб-сайте Brother Solutions Center по адресу [support.brother.com](http://support.brother.com).



### Связанная информация

- [Дополнительные способы настройки устройства Brother для работы в беспроводной сети](#)
- [Не удается завершить настройку беспроводной сети](#)
- [Ввод текста на устройстве Brother](#)
- [Коды ошибок в отчете беспроводной сети](#)

## Использование Wi-Fi Direct®

- Печать и сканирование с мобильного устройства по сети Wi-Fi Direct
- Настройка сети Wi-Fi Direct
- Не удается завершить настройку беспроводной сети

## Печать и сканирование с мобильного устройства по сети Wi-Fi Direct

Связанные модели: MFC-L2710DW/MFC-L2751DW

Wi-Fi Direct — это один из способов настройки беспроводной сети, разработанный компанией Wi-Fi Alliance®. С его помощью можно настроить защищенную беспроводную сеть между устройством Brother и мобильным устройством (Android™, Windows®, iPhone, iPod touch или iPad) без использования точки доступа. Технология Wi-Fi Direct поддерживает создание беспроводной сети с помощью технологии Wi-Fi Protected Setup™ (WPS): настройка одним нажатием кнопки или с помощью PIN-кода. Беспроводную сеть также можно настроить, задав SSID и пароль вручную. Функция Wi-Fi Direct устройства Brother поддерживает способ аутентификации WPA2™ с шифрованием по стандарту AES.

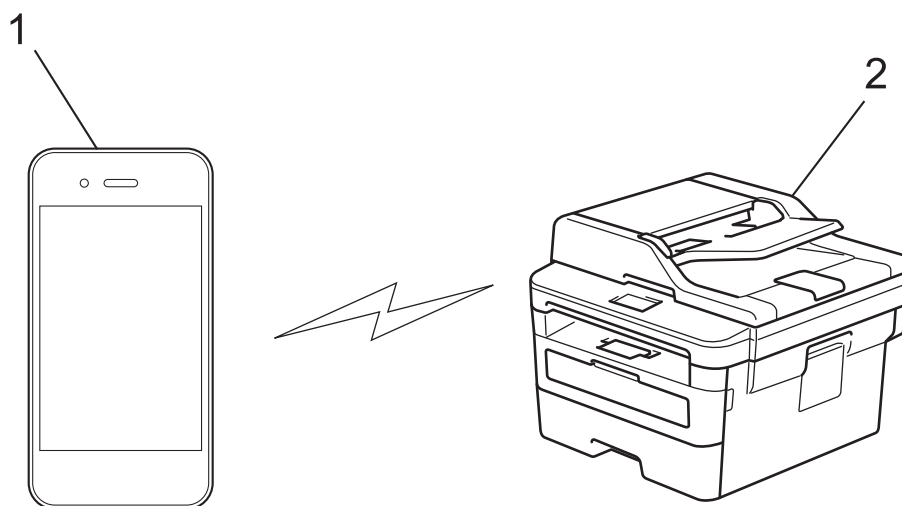

1. Мобильное устройство
2. Устройство Brother



- Хотя устройство Brother можно использовать как в проводной, так и в беспроводной сети, одновременно можно использовать только один способ подключения. Однако подключение к беспроводной сети и Wi-Fi Direct, а также подключение к проводной сети (только поддерживаемые модели) и Wi-Fi Direct можно использовать одновременно.
- Устройство с поддержкой функции Wi-Fi Direct может стать владельцем группы. При настройке сети Wi-Fi Direct владелец группы выступает в роли точки доступа.



### Связанная информация

- [Использование Wi-Fi Direct®](#)

## Настройка сети Wi-Fi Direct

Настройте параметры сети Wi-Fi Direct на панели управления устройства.

- [Обзор настройки сети Wi-Fi Direct](#)
- [Настройка сети Wi-Fi Direct одним нажатием кнопки](#)
- [Настройка сети Wi-Fi Direct одним нажатием с помощью функции Wi-Fi Protected Setup™ \(WPS\)](#)
- [Настройка сети Wi-Fi Direct с помощью PIN-кода](#)
- [Настройка сети Wi-Fi Direct с помощью PIN-кода для Wi-Fi Protected Setup™ \(WPS\)](#)
- [Настройка сети Wi-Fi Direct вручную](#)



## Обзор настройки сети Wi-Fi Direct

**Связанные модели:** MFC-L2710DW/MFC-L2751DW

В приведенных ниже инструкциях приведены пять способов для настройки устройства Brother в беспроводной сетевой среде. Выберите наиболее подходящий способ для своей среды.

Проверьте настройки мобильного устройства.

1. Поддерживает ли ваше мобильное устройство Wi-Fi Direct?

Параметр	Описание
Да	Перейдите к этапу 2
Нет	Перейдите к этапу 3

2. Поддерживает ли ваше мобильное устройство конфигурацию одним нажатием для Wi-Fi Direct?

Параметр	Описание
Да	➤➤ <i>Связанная информация:</i> Настройка сети Wi-Fi Direct одним нажатием кнопки
Нет	➤➤ <i>Связанная информация:</i> Настройка сети Wi-Fi Direct с помощью PIN-кода

3. Поддерживает ли ваше мобильное устройство Wi-Fi Protected Setup™ (WPS)?

Параметр	Описание
Да	Перейдите к этапу 4
Нет	➤➤ <i>Связанная информация:</i> Настройка сети Wi-Fi Direct вручную

4. Поддерживает ли ваше мобильное устройство настройку одним нажатием кнопки для Wi-Fi Protected Setup™ (WPS)?

Параметр	Описание
Да	➤➤ <i>Связанная информация:</i> Настройка сети Wi-Fi Direct одним нажатием с помощью функции Wi-Fi Protected Setup™ (WPS)
Нет	➤➤ <i>Связанная информация:</i> Настройка сети Wi-Fi Direct с помощью PIN-кода для Wi-Fi Protected Setup™ (WPS)

Чтобы использовать утилиту Brother iPrint&Scan в сети Wi-Fi Direct, настроенную с помощью одного нажатия с использованием Wi-Fi Direct или с помощью PIN-кода с использованием Wi-Fi Direct, устройство, применяемое для настройки Wi-Fi Direct, должно работать под управлением ОС Android™ 4.0 или выше.



### Связанная информация

- [Настройка сети Wi-Fi Direct](#)
- [Настройка сети Wi-Fi Direct одним нажатием кнопки](#)
- [Настройка сети Wi-Fi Direct одним нажатием с помощью функции Wi-Fi Protected Setup™ \(WPS\)](#)

- 
- Настройка сети Wi-Fi Direct с помощью PIN-кода
  - Настройка сети Wi-Fi Direct с помощью PIN-кода для Wi-Fi Protected Setup™ (WPS)
  - Настройка сети Wi-Fi Direct вручную
-

▲ На главную > Сеть > Дополнительные способы настройки устройства Brother для работы в беспроводной сети > Использование Wi-Fi Direct® > Настройка сети Wi-Fi Direct > Настройка сети Wi-Fi Direct одним нажатием кнопки

## Настройка сети Wi-Fi Direct одним нажатием кнопки

Связанные модели: MFC-L2710DW/MFC-L2751DW

>> MFC-L2710DW

>> MFC-L2751DW

### MFC-L2710DW

Если мобильное устройство поддерживает сеть Wi-Fi Direct, для настройки сети достаточно выполнить описанные ниже действия:



1. Нажмите **Меню**.
2. Нажмите ▲ или ▼, чтобы выбрать параметр [Сеть], а затем нажмите кнопку **ОК**.
3. Нажмите ▲ или ▼, чтобы выбрать параметр [Wi-Fi Direct], а затем нажмите кнопку **ОК**.
4. Нажмите ▲ или ▼, чтобы выбрать параметр [Кнопка], а затем нажмите кнопку **ОК**.
5. При появлении [Вкл. Wi-Fi Direct?] подключитесь к сети Wi-Fi Direct.
6. Активируйте Wi-Fi Direct на мобильном устройстве, когда на ЖК-дисплее устройства отобразится [Включите Wi-Fi Direct на другом устройстве и нажмите "ОК".] (для получения инструкций см. руководство по использованию мобильного устройства). Нажмите **ОК** на устройстве. При этом запускается настройка Wi-Fi Direct. Для отмены нажмите **Очистить**.
7. Выполните одно из следующих действий:
  - Если устройство Brother является владельцем группы, подключите к нему мобильное устройство напрямую.
  - Если устройство Brother не является владельцем группы, оно отображает имена доступных устройств, с помощью которых настраивается сеть Wi-Fi Direct. Нажмите ▲ или ▼, чтобы выбрать мобильное устройство для подключения, а затем нажмите кнопку **ОК**. Снова найдите доступные устройства, нажав кнопку [Повтор.поиск].
8. Если мобильное устройство успешно подключено, на ЖК-дисплее аппарата отображается [Подключено]. Настройка сети Wi-Fi Direct завершена. Mobile Print/Scan Guide for Brother iPrint&Scan (Руководство по печати и сканированию для мобильных устройств для Brother iPrint&Scan) содержит информацию о печати с помощью мобильного устройства и сканировании на него. Чтобы найти руководство, перейдите на страницу **Руководства** используемого устройства на веб-сайте Brother Solutions Center по адресу [support.brother.com](http://support.brother.com).

### MFC-L2751DW

Если мобильное устройство поддерживает сеть Wi-Fi Direct, для настройки сети достаточно выполнить описанные ниже действия.



Когда устройство Brother получает запрос на подключение к Wi-Fi Direct от мобильного устройства, на ЖК-дисплее отображается сообщение [Получен запрос на подключение Wi-Fi Direct. Нажмите [ОК], чтобы подключить.]. Нажмите кнопку [ОК] для подключения.

1. Нажмите  [Настройки] > [Все настройки] > [Сеть] > [Wi-Fi Direct] > [Кнопка].
2. Активируйте Wi-Fi Direct на мобильном устройстве, когда на ЖК-дисплее устройства отобразится [Включите Wi-Fi Direct на другом устройстве. Затем нажмите [ОК].] (для получения инструкций см. руководство по использованию мобильного устройства). Нажмите [ОК] на устройстве. При этом запускается настройка Wi-Fi Direct. Для отмены нажмите .
3. Выполните одно из следующих действий:

- 
- Если устройство Brother является владельцем группы, подключите к нему мобильное устройство напрямую.
  - Если устройство Brother не является владельцем группы, оно отображает имена устройств, с помощью которых настраивается сеть Wi-Fi Direct. Выберите мобильное устройство, которое нужно подключить. Снова найдите доступные устройства, нажав [Повтор.поиск].
4. Если мобильное устройство успешно подключено, на ЖК-дисплее аппарата отображается [Подключено]. Настройка сети Wi-Fi Direct завершена. Mobile Print/Scan Guide for Brother iPrint&Scan (Руководство по печати и сканированию для мобильных устройств для Brother iPrint&Scan) содержит информацию о печати с помощью мобильного устройства и сканировании на него. Чтобы найти руководство, перейдите на страницу **Руководства** используемого устройства на веб-сайте Brother Solutions Center по адресу [support.brother.com](http://support.brother.com).



### Связанная информация

- [Настройка сети Wi-Fi Direct](#)
  - [Обзор настройки сети Wi-Fi Direct](#)
-

▲ На главную > Сеть > Дополнительные способы настройки устройства Brother для работы в беспроводной сети > Использование Wi-Fi Direct® > Настройка сети Wi-Fi Direct > Настройка сети Wi-Fi Direct одним нажатием с помощью функции Wi-Fi Protected Setup™ (WPS)

## Настройка сети Wi-Fi Direct одним нажатием с помощью функции Wi-Fi Protected Setup™ (WPS)

Связанные модели: MFC-L2710DW/MFC-L2751DW

>> MFC-L2710DW

>> MFC-L2751DW

### MFC-L2710DW

Если мобильное устройство поддерживает протокол WPS (PBC: настройка одним нажатием), выполните указанные ниже действия для настройки сети Wi-Fi Direct.

1. Нажмите **Меню**.
2. Нажмите ▲ или ▼, чтобы выбрать параметр [Сеть], а затем нажмите кнопку **ОК**.
3. Нажмите ▲ или ▼, чтобы выбрать параметр [Wi-Fi Direct], а затем нажмите кнопку **ОК**.
4. Нажмите ▲ или ▼, чтобы выбрать параметр [Владел. группы], а затем нажмите кнопку **ОК**.
5. Нажмите ▲ или ▼, чтобы выбрать параметр [Вкл. ], а затем нажмите кнопку **ОК**.
6. Нажмите ▲ или ▼, чтобы выбрать параметр [Кнопка], а затем нажмите кнопку **ОК**.
7. При появлении [Вкл. Wi-Fi Direct?] подключитесь к сети Wi-Fi Direct.
8. Активируйте на своем мобильном устройстве WPS метод настройки одним нажатием кнопки (см. инструкции в руководстве пользователя) когда на ЖК-дисплее появится [Включите Wi-Fi Direct на другом устройстве и нажмите "ОК"]. Нажмите **ОК** на устройстве.

При этом запускается настройка Wi-Fi Direct. Для отмены нажмите **Очистить**.

9. Если мобильное устройство успешно подключено, на ЖК-дисплее аппарата отображается [Подключено]. Настройка сети Wi-Fi Direct завершена. Mobile Print/Scan Guide for Brother iPrint&Scan (Руководство по печати и сканированию для мобильных устройств для Brother iPrint&Scan) содержит информацию о печати с помощью мобильного устройства и сканировании на него. Чтобы найти руководство, перейдите на страницу **Руководства** используемого устройства на веб-сайте Brother Solutions Center по адресу [support.brother.com](http://support.brother.com).

### MFC-L2751DW

Если мобильное устройство поддерживает протокол WPS (PBC: настройка одним нажатием), выполните указанные ниже действия для настройки сети Wi-Fi Direct.



Когда устройство Brother получает запрос на подключение к Wi-Fi Direct от мобильного устройства, на ЖК-дисплее отображается сообщение [Получен запрос на подключение Wi-Fi Direct. Нажмите [ОК], чтобы подключить.]. Нажмите кнопку [ОК] для подключения.

1. Нажмите  [Настройки] > [Все настройки] > [Сеть] > [Wi-Fi Direct] > [Владел. группы].
2. Нажмите кнопку [Вкл. ].
3. Нажмите ▲ или ▼, чтобы выбрать параметр [Кнопка]. Нажмите кнопку [Кнопка].
4. Активируйте на своем мобильном устройстве WPS метод настройки одним нажатием кнопки (см. инструкции в руководстве пользователя) когда на ЖК-дисплее появится [Включите Wi-Fi Direct на другом устройстве. Затем нажмите [ОК]]. Нажмите [ОК] на устройстве Brother.

При этом запускается настройка Wi-Fi Direct. Для отмены нажмите .

5. Если мобильное устройство успешно подключено, на ЖК-дисплее аппарата отображается [Подключено]. Настройка сети Wi-Fi Direct завершена. Mobile Print/Scan Guide for Brother iPrint&Scan

---

(Руководство по печати и сканированию для мобильных устройств для Brother iPrint&Scan) содержит информацию о печати с помощью мобильного устройства и сканировании на него. Чтобы найти руководство, перейдите на страницу **Руководства** используемого устройства на веб-сайте Brother Solutions Center по адресу [support.brother.com](http://support.brother.com).



### **Связанная информация**

- [Настройка сети Wi-Fi Direct](#)
  - [Обзор настройки сети Wi-Fi Direct](#)
-

▲ На главную > Сеть > Дополнительные способы настройки устройства Brother для работы в беспроводной сети > Использование Wi-Fi Direct® > Настройка сети Wi-Fi Direct > Настройка сети Wi-Fi Direct с помощью PIN-кода

## Настройка сети Wi-Fi Direct с помощью PIN-кода

**Связанные модели:** MFC-L2710DW/MFC-L2751DW

>> [MFC-L2710DW](#)

>> [MFC-L2751DW](#)

### MFC-L2710DW

Если мобильное устройство поддерживает настройку сети Wi-Fi Direct с помощью PIN-кода, выполните описанные ниже действия.



1. Нажмите **Меню**.
2. Нажмите ▲ или ▼, чтобы выбрать параметр [Сеть], а затем нажмите кнопку **ОК**.
3. Нажмите ▲ или ▼, чтобы выбрать параметр [Wi-Fi Direct], а затем нажмите кнопку **ОК**.
4. Нажмите ▲ или ▼, чтобы выбрать параметр [PIN-код], а затем нажмите кнопку **ОК**.
5. При появлении [Вкл. Wi-Fi Direct?] подключитесь к сети Wi-Fi Direct.
6. Активируйте Wi-Fi Direct на мобильном устройстве, когда на ЖК-дисплее устройства отобразится [Включите Wi-Fi Direct на другом устройстве и нажмите "ОК".] (для получения инструкций см. руководство по использованию мобильного устройства). Нажмите **ОК** на устройстве. При этом запускается настройка Wi-Fi Direct. Для отмены нажмите **Очистить**.
7. Выполните одно из следующих действий:
  - Если устройство Brother является владельцем группы, оно начнет ожидать запрос на подключение от мобильного устройства. После появления сообщения [Введите PIN-код] введите на устройстве Brother PIN-код, отображаемый на мобильном устройстве. Для завершения настройки нажмите кнопку **ОК**.  
Если на устройстве Brother отображается PIN-код, введите его на мобильном устройстве.
  - Если аппарат Brother не является владельцем группы, он отображает доступные имена устройств, с помощью которых настраивается сеть Wi-Fi Direct. С помощью кнопок ▲ и ▼ выберите мобильное устройство для подключения, а затем нажмите **ОК**. Снова найдите доступные устройства, нажав [Повтор. поиск].
8. Выполните одно из следующих действий:
  - Следуйте инструкциям на экране устройства, чтобы отобразить PIN-код на устройстве Brother, введите код на мобильном устройстве и перейдите к следующему шагу.
  - Следуйте инструкциям на экране аппарата, чтобы ввести на устройстве Brother PIN-код, отображаемый на мобильном устройстве. Нажмите **ОК**, а затем перейдите к следующему шагу.  
Если на мобильном устройстве не отображается PIN-код, нажмите на аппарате Brother кнопку **Стоп/Выход**. Вернитесь к первому шагу и попробуйте еще раз.
9. Если мобильное устройство успешно подключено, на ЖК-дисплее аппарата отображается [Подключено]. Настройка сети Wi-Fi Direct завершена. Mobile Print/Scan Guide for Brother iPrint&Scan (Руководство по печати и сканированию для мобильных устройств для Brother iPrint&Scan) содержит информацию о печати с помощью мобильного устройства и сканировании на него. Чтобы найти руководство, перейдите на страницу **Руководства** используемого устройства на веб-сайте Brother Solutions Center по адресу [support.brother.com](http://support.brother.com).

### MFC-L2751DW

Если мобильное устройство поддерживает настройку сети Wi-Fi Direct с помощью PIN-кода, выполните описанные ниже действия.



Когда устройство Brother получает запрос на подключение к Wi-Fi Direct от мобильного устройства, на ЖК-дисплее отображается сообщение [Получен запрос на подключение Wi-Fi Direct. Нажмите [OK], чтобы подключить.]. Нажмите кнопку [OK] для подключения.

1. Нажмите  [Настройки] > [Все настройки] > [Сеть] > [Wi-Fi Direct] > [PIN-код].
2. Активируйте Wi-Fi Direct на мобильном устройстве, когда на ЖК-дисплее устройства отобразится [Включите Wi-Fi Direct на другом устройстве. Затем нажмите [OK].] (для получения инструкций см. руководство по использованию мобильного устройства). Нажмите [OK] на устройстве.  
При этом запускается настройка Wi-Fi Direct. Для отмены нажмите .
3. Выполните одно из следующих действий:
  - Если устройство Brother является владельцем группы, оно начнет ожидать запрос на подключение от мобильного устройства. После появления сообщения [PIN-код] введите на устройстве Brother PIN-код, отображаемый на мобильном устройстве. Для завершения настройки нажмите кнопку [OK].  
Если на устройстве Brother отображается PIN-код, введите его на мобильном устройстве.
  - Если аппарат Brother не является владельцем группы, он отображает доступные имена устройств, с помощью которых настраивается сеть Wi-Fi Direct. Выберите мобильное устройство, к которому следует подключиться, и нажмите [OK]. Снова найдите доступные устройства, нажав [Повтор. поиск].
4. Выполните одно из следующих действий:
  - Нажмите на устройстве Brother кнопку [Отображение PIN-кода] для отображения PIN-кода и введите его на мобильном устройстве. Перейдите к следующему этапу.
  - Нажмите [Ввод PIN-кода], чтобы на устройстве Brother ввести PIN-код, отображаемый на мобильном устройстве, и нажмите [OK]. Перейдите к следующему этапу.  
Если на мобильном устройстве не отображается PIN-код, нажмите на устройстве Brother кнопку . Вернитесь к предыдущему шагу и попробуйте еще раз.
5. Если мобильное устройство успешно подключено, на ЖК-дисплее аппарата отображается [Подключено]. Настройка сети Wi-Fi Direct завершена. Mobile Print/Scan Guide for Brother iPrint&Scan (Руководство по печати и сканированию для мобильных устройств для Brother iPrint&Scan) содержит информацию о печати с помощью мобильного устройства и сканировании на него. Чтобы найти руководство, перейдите на страницу **Руководства** используемого устройства на веб-сайте Brother Solutions Center по адресу [support.brother.com](http://support.brother.com).



## Связанная информация

- [Настройка сети Wi-Fi Direct](#)
- [Обзор настройки сети Wi-Fi Direct](#)



▲ На главную > Сеть > Дополнительные способы настройки устройства Brother для работы в беспроводной сети > Использование Wi-Fi Direct® > Настройка сети Wi-Fi Direct > Настройка сети Wi-Fi Direct с помощью PIN-кода для Wi-Fi Protected Setup™ (WPS)

## Настройка сети Wi-Fi Direct с помощью PIN-кода для Wi-Fi Protected Setup™ (WPS)

Связанные модели: MFC-L2710DW/MFC-L2751DW

>> MFC-L2710DW

>> MFC-L2751DW

### MFC-L2710DW

Если мобильное устройство поддерживает метод Wi-Fi Protected Setup™ (WPS) с помощью PIN-кода, для настройки сети Wi-Fi Direct достаточно выполнить описанные ниже действия:

1. Нажмите **Меню**.
2. Нажмите ▲ или ▼, чтобы выбрать параметр [Сеть], а затем нажмите кнопку **ОК**.
3. Нажмите ▲ или ▼, чтобы выбрать параметр [Wi-Fi Direct], а затем нажмите кнопку **ОК**.
4. Нажмите ▲ или ▼, чтобы выбрать параметр [Владел. группы], а затем нажмите кнопку **ОК**.
5. Нажмите ▲ или ▼, чтобы выбрать параметр [Вкл.], а затем нажмите кнопку **ОК**.
6. Нажмите ▲ или ▼, чтобы выбрать параметр [PIN-код], а затем нажмите кнопку **ОК**.
7. При появлении [Вкл. Wi-Fi Direct?] подключитесь к сети Wi-Fi Direct.
8. Когда на ЖК-дисплее устройства появится сообщение [Включите Wi-Fi Direct на другом устройстве и нажмите "ОК".], активируйте на мобильном устройстве функцию конфигурации WPS с помощью PIN-кода (см. инструкции в руководстве пользователя для мобильного устройства). Нажмите **ОК** на устройстве.

При этом запускается настройка Wi-Fi Direct. Для отмены нажмите **Очистить**.

9. Аппарат ожидает запрос на подключение от мобильного устройства. После появления сообщения [Введите PIN-код] введите PIN-код, отображаемый на мобильном устройстве.
10. Нажмите кнопку **ОК**.
11. Если мобильное устройство успешно подключено, на ЖК-дисплее аппарата отображается [Подключено]. Настройка сети Wi-Fi Direct завершена. Mobile Print/Scan Guide for Brother iPrint&Scan (Руководство по печати и сканированию для мобильных устройств для Brother iPrint&Scan) содержит информацию о печати с помощью мобильного устройства и сканировании на него. Чтобы найти руководство, перейдите на страницу **Руководства** используемого устройства на веб-сайте Brother Solutions Center по адресу [support.brother.com](http://support.brother.com).

### MFC-L2751DW

Если мобильное устройство поддерживает метод Wi-Fi Protected Setup™ (WPS) с помощью PIN-кода, для настройки сети Wi-Fi Direct достаточно выполнить описанные ниже действия:



Когда аппарат получает запрос на подключение к Wi-Fi Direct от мобильного устройства, на ЖК-дисплее отображается сообщение [Получен запрос на подключение Wi-Fi Direct. Нажмите [ОК], чтобы подключить.]. Нажмите кнопку [ОК] для подключения.

1. Нажмите  [Настройки] > [Все настройки] > [Сеть] > [Wi-Fi Direct] > [Владел. группы].
2. Нажмите кнопку [Вкл.].
3. Нажмите ▲ или ▼, чтобы выбрать параметр [PIN-код]. Нажмите [PIN-код].
4. После появления сообщения [Включите Wi-Fi Direct на другом устройстве. Затем нажмите [ОК].] активируйте на своем мобильном устройстве PIN-метод конфигурации WPS (см.

---

инструкции в руководстве пользователя для вашего мобильного устройства), а затем нажмите кнопку [OK] на своем устройстве Brother.

При этом запускается настройка Wi-Fi Direct. Для отмены нажмите .

5. Устройство ожидает запрос на подключение от мобильного устройства. После появления сообщения [PIN-код] введите на устройстве PIN-код, отображаемый на мобильном устройстве. Нажмите кнопку [OK].
6. Если мобильное устройство успешно подключено, на ЖК-дисплее аппарата отображается [Подключено]. Настройка сети Wi-Fi Direct завершена. Mobile Print/Scan Guide for Brother iPrint&Scan (Руководство по печати и сканированию для мобильных устройств для Brother iPrint&Scan) содержит информацию о печати с помощью мобильного устройства и сканировании на него. Чтобы найти руководство, перейдите на страницу **Руководства** используемого устройства на веб-сайте Brother Solutions Center по адресу [support.brother.com](http://support.brother.com).



### Связанная информация

- [Настройка сети Wi-Fi Direct](#)
  - [Обзор настройки сети Wi-Fi Direct](#)
-

▲ На главную > Сеть > Дополнительные способы настройки устройства Brother для работы в беспроводной сети > Использование Wi-Fi Direct® > Настройка сети Wi-Fi Direct > Настройка сети Wi-Fi Direct вручную

## Настройка сети Wi-Fi Direct вручную

Связанные модели: MFC-L2710DW/MFC-L2751DW

>> [MFC-L2710DW](#)

>> [MFC-L2751DW](#)

### MFC-L2710DW

Если ваше мобильное устройство не поддерживает Wi-Fi Direct или WPS, необходимо настроить сеть Wi-Fi Direct вручную.

1. Нажмите **Меню**.
2. Нажмите ▲ или ▼, чтобы выбрать параметр [Сеть], а затем нажмите кнопку **ОК**.
3. Нажмите ▲ или ▼, чтобы выбрать параметр [Wi-Fi Direct], а затем нажмите кнопку **ОК**.
4. Нажмите ▲ или ▼, чтобы выбрать параметр [Ручной], а затем нажмите кнопку **ОК**.
5. При появлении [Вкл. Wi-Fi Direct?] подключитесь к сети Wi-Fi Direct.
6. В течение двух минут на экране устройства отображается имя SSID и пароль. Перейдите на экран настроек беспроводной сети мобильного устройства, выберите имя SSID и введите пароль.
7. Если мобильное устройство успешно подключено, на ЖК-дисплее аппарата отображается [Подключено]. Настройка сети Wi-Fi Direct завершена. Чтобы получить дополнительные сведения о печати или сканировании с помощью мобильных устройств, перейдите на страницу **Руководства** для используемого устройства на веб-сайте Brother Solutions Center по адресу [support.brother.com](http://support.brother.com) и обратитесь к Mobile Print/Scan Guide for Brother iPrint&Scan (Руководство по печати и сканированию для мобильных устройств для Brother iPrint&Scan).

### MFC-L2751DW

Если мобильное устройство не поддерживает Wi-Fi Direct или WPS, необходимо настроить сеть Wi-Fi Direct вручную.



Когда аппарат получает запрос на подключение к Wi-Fi Direct от мобильного устройства, на ЖК-дисплее отображается сообщение [Получен запрос на подключение Wi-Fi Direct. Нажмите [ОК], чтобы подключить.]. Нажмите кнопку [ОК] для подключения.

1. Нажмите  [Настройки] > [Все настройки] > [Сеть] > [Wi-Fi Direct] > [Ручной].
2. В течение двух минут на экране устройства отображается имя SSID и пароль. Перейдите на экран настроек беспроводной сети мобильного устройства, выберите имя SSID и введите пароль.
3. Если мобильное устройство успешно подключено, на ЖК-дисплее аппарата отображается [Подключено]. Настройка сети Wi-Fi Direct завершена. Чтобы получить дополнительные сведения о печати или сканировании с помощью мобильных устройств, перейдите на страницу **Руководства** для используемого устройства на веб-сайте Brother Solutions Center по адресу [support.brother.com](http://support.brother.com) и обратитесь к Mobile Print/Scan Guide for Brother iPrint&Scan (Руководство по печати и сканированию для мобильных устройств для Brother iPrint&Scan).



### Связанная информация

- [Настройка сети Wi-Fi Direct](#)
- [Обзор настройки сети Wi-Fi Direct](#)

## Дополнительные сетевые функции

- [Печать отчета о конфигурации сети](#)
- [Печать отчета WLAN](#)
- [Синхронизация времени с сервером SNTP с помощью веб-интерфейса управления](#)

## Печать отчета о конфигурации сети

В отчете о конфигурации сети указывается ее конфигурация, в том числе параметры сетевого сервера печати.



- Имя узла: имя узла отображается в отчете о текущей конфигурации сети. Имя узла по умолчанию — "BRNxxxxxxxxxxxx" для проводной сети или "BRWxxxxxxxxxxxx" для беспроводной сети (где "xxxxxxxxxxxx" — MAC-адрес/адрес Ethernet используемого устройства).
- Если [IP Address] в отчете о конфигурации указан как 0.0.0.0, подождите одну минуту, а затем повторите попытку печати.
- В отчете можно найти такие параметры устройства, как IP-адрес, маску подсети, имя узла и MAC-адрес, например:
  - IP-адрес: 192.168.0.5
  - Маска подсети: 255.255.255.0
  - Имя узла: BRN000ca0000499
  - MAC-адрес: 00-0c-a0-00-04-99

>> [DCP-L2551DN/MFC-L2710DW](#)

>> [MFC-L2751DW](#)

### DCP-L2551DN/MFC-L2710DW

1. Нажмите **Меню**.
2. Нажмите **▲** или **▼**, чтобы отобразить параметр [Печать отчетов], а затем нажмите кнопку **ОК**.
3. Нажмите **▲** или **▼**, чтобы выбрать параметр [Сетев. конфиг.], а затем нажмите кнопку **ОК**.
4. Нажмите **Старт**.

### MFC-L2751DW

1. Нажмите кнопку  [Настройки] > [Все настройки] > [Печать отчетов] > [Конфигурация сети].
2. Нажмите [Да].  
Устройство напечатает отчет о конфигурации сети.



### Связанная информация

- [Дополнительные сетевые функции](#)
- [Где найти параметры сети используемого устройства Brother?](#)
- [Использование утилиты восстановления сетевых подключений \(Windows®\)](#)
- [Проверка работы сетевых устройств](#)
- [Доступ к системе управления через веб-интерфейс](#)

## Печать отчета WLAN

Связанные модели: MFC-L2710DW/MFC-L2751DW

В отчете WLAN указывается состояние беспроводного подключения устройства. При сбое беспроводного подключения проверьте код ошибки в напечатанном отчете.

>> [MFC-L2710DW](#)

>> [MFC-L2751DW](#)

### MFC-L2710DW

1. Нажмите **Меню**.
2. Нажмите **▲** или **▼**, чтобы отобразить параметр [Печать отчетов], а затем нажмите кнопку **OK**.
3. Нажмите **▲** или **▼**, чтобы выбрать параметр [Отчет WLAN], а затем нажмите кнопку **OK**.
4. Нажмите **Старт**.

Устройство печатает отчет WLAN.

### MFC-L2751DW

1. Нажмите кнопку  [Настройки] > [Все настройки] > [Печать отчетов] > [Отчет WLAN].
2. Нажмите [Да].

Устройство печатает отчет WLAN.

Если отчет о беспроводной сети не печатается, проверьте устройство на наличие ошибок. Если видимых ошибок нет, подождите одну минуту, а затем еще раз попытайтесь напечатать отчет.

### Связанная информация

- [Дополнительные сетевые функции](#)
- [Коды ошибок в отчете беспроводной сети](#)
- [Устройство Brother не печатает, не сканирует или не принимает факсы PC-FAX по сети](#)
- [Проверка работы сетевых устройств](#)

## Коды ошибок в отчете беспроводной сети

Связанные модели: MFC-L2710DW/MFC-L2751DW

Если в отчете беспроводной сети указано, что подключиться не удалось, проверьте код ошибки в распечатанном отчете и следуйте соответствующим инструкциям в таблице.

Код ошибки	Проблема и рекомендуемые решения
TS-01	Беспроводное подключение не активно. ВКЛЮЧИТЕ его. Если к устройству подсоединен сетевой кабель, отсоедините его и ВКЛЮЧИТЕ беспроводную связь на устройстве.
TS-02	Не удается обнаружить беспроводную точку доступа или маршрутизатор. 1. Выполните проверку по указанным ниже двум пунктам. <ul style="list-style-type: none"><li>Отключите питание беспроводной точки доступа или маршрутизатора, подождите 10 секунд и включите снова.</li><li>Если беспроводная точка доступа или маршрутизатор использует фильтрацию MAC-адресов, убедитесь в том, что MAC-адрес устройства Brother не блокируется фильтром.</li></ul> 2. Если имя SSID и информация о безопасности введены вручную (SSID, способ аутентификации, способ шифрования, сетевой ключ), возможно, эта информация неверна. Проверьте имя SSID и информацию о безопасности и при необходимости введите правильные данные. Устройство не распознает SSID (ESSID) сетей, работающих в частотном диапазоне 5 ГГц, поэтому необходимо выбрать SSID (ESSID) сети, работающей в диапазоне 2,4 ГГц. Убедитесь в том, что для точки доступа или маршрутизатора задан режим 2,4 ГГц или комбинированный режим 2,4 ГГц/5 ГГц.
TS-04	Способы аутентификации и шифрования, которые использует беспроводная точка доступа или маршрутизатор, не поддерживаются устройством. Измените способы проверки подлинности и шифрования беспроводной точки доступа или маршрутизатора. Устройство поддерживает перечисленные ниже способы аутентификации. <ul style="list-style-type: none"><li>WPA-Personal TKIP или AES</li><li>WPA2-Personal TKIP или AES</li><li>Открытый WEP или Нет (без шифрования)</li><li>Общий ключ WEP</li></ul> Если проблема не устраняется, возможно, неправильно указано имя SSID или параметры сети. Проверьте параметры беспроводной сети.
TS-05	Неправильно указана информация обеспечения безопасности (имя SSID, сетевой ключ). Проверьте информацию обеспечения безопасности беспроводного подключения (способ аутентификации, способ шифрования, сетевой ключ).
TS-06	Устройству не удается обнаружить беспроводную точку доступа или маршрутизатор с включенной функцией WPS. Проверьте информацию обеспечения безопасности беспроводного подключения (способ аутентификации, способ шифрования, сетевой ключ).

Код ошибки	Проблема и рекомендуемые решения
TS-07	<p>Устройству не удается обнаружить беспроводную точку доступа или маршрутизатор с включенной функцией WPS.</p> <p>Чтобы выполнить подключение с использованием WPS, необходимо включить эту функцию и на устройстве, и на беспроводной точке доступа или маршрутизаторе. Проверьте способ подключения для WPS в настройках беспроводной точки доступа или маршрутизатора и повторите попытку.</p> <p>Информацию о настройке беспроводной точки доступа или маршрутизатора с использованием WPS см. в прилагаемой к ним документации. Кроме того, можно обратиться к производителю беспроводной точки доступа или маршрутизатора либо к администратору сети.</p>
TS-08	<p>Обнаружено несколько беспроводных точек доступа с включенной функцией WPS.</p> <ul style="list-style-type: none"> <li>• Убедитесь в том, что в зоне доступа устройства находится только одна беспроводная точка доступа или маршрутизатор с включенной функцией WPS, и повторите попытку.</li> <li>• Во избежание помех от других точек доступа, повторите попытку через несколько минут.</li> </ul>



### Связанная информация

- Печать отчета WLAN
- Устройство Brother не печатает, не сканирует или не принимает факсы PC-FAX по сети
- Проверка работы сетевых устройств
- Настройка устройства для работы в беспроводной сети одним нажатием с помощью Wi-Fi Protected Setup™ (WPS)
- Настройка устройства для работы в беспроводной сети по технологии Wi-Fi Protected Setup™ (WPS) с помощью PIN-кода
- Настройка устройства для работы в беспроводной сети с помощью мастера настройки на панели управления устройства
- Настройка устройства для работы в беспроводной сети, если имя SSID не рассылается



## Синхронизация времени с сервером SNTP с помощью веб-интерфейса управления

Протокол SNTP (Simple Network Time Protocol — простой протокол сетевого времени) используется для синхронизации времени, установленного на устройстве, для аутентификации с сервером времени SNTP. (Это не то время, которое отображается на ЖК-дисплее устройства.) Время устройства можно синхронизировать автоматически или вручную по времени в формате UTC, которое предоставляется сервером времени.

- [Настройка даты и времени с помощью управления через веб-интерфейс](#)
- [Настройка протокола SNTP с помощью веб-интерфейса управления](#)

■ На главную > Сеть > Дополнительные сетевые функции > Синхронизация времени с сервером SNTP с помощью веб-интерфейса управления > Настройка даты и времени с помощью управления через веб-интерфейс

## Настройка даты и времени с помощью управления через веб-интерфейс

Связанные модели: MFC-L2751DW

Настройте дату и время, чтобы синхронизировать время, установленное на устройстве, с сервером времени SNTP.

Эта функция недоступна в некоторых странах.

1. Запустите веб-браузер.
2. В адресной строке веб-браузера введите «http://IP-адрес устройства» (где «IP-адрес устройства» — это IP-адрес используемого устройства).  
Пример:  
http://192.168.1.2
3. По умолчанию пароль не требуется. Если вы установили пароль, введите его, а затем щелкните .
4. Перейдите на вкладку **Администратор**.
5. Щелкните **Дата и время** в левой панели навигации.

### Дата и время

**Дата**  /  /

**Тип часов**  12-часовой формат  24-часовой формат

**Время**  :  (24 часа)

**Часовой пояс**

**Летнее время: авто**  Выкл.  Вкл.

**Синхронизация с SNTP-сервером**

Для синхронизации параметра "Дата и время" с вашим SNTP-сервером необходимо настроить параметры SNTP-сервера.

[SNTP>>](#)



Выберите разницу во времени между вашим местоположением и UTC в раскрывающемся списке **Часовой пояс**. Например, часовой пояс для восточного времени в США и Канаде обозначается как UTC-05:00.

6. Проверьте настройки параметра **Часовой пояс**.
7. Установите флажок **Синхронизация с SNTP-сервером**.
8. Нажмите кнопку **Отправить**.



## Связанная информация

- Синхронизация времени с сервером SNTP с помощью веб-интерфейса управления

На главную > Сеть > Дополнительные сетевые функции > Синхронизация времени с сервером SNTP с помощью веб-интерфейса управления > Настройка протокола SNTP с помощью веб-интерфейса управления

## Настройка протокола SNTP с помощью веб-интерфейса управления

Связанные модели: MFC-L2751DW

Настройте протокол SNTP, чтобы синхронизировать время, установленное на устройстве для аутентификации, с сервером времени SNTP.

1. Запустите веб-браузер.
2. В адресной строке веб-браузера введите «http://IP-адрес устройства» (где «IP-адрес устройства» — это IP-адрес используемого устройства).

Пример:

http://192.168.1.2

3. По умолчанию пароль не требуется. Если вы установили пароль, введите его, а затем щелкните .
4. Перейдите на вкладку **Сеть**.
5. Щелкните меню **Протокол** на левой панели навигации.
6. Установите флажок **SNTP**, чтобы активизировать параметры.
7. Нажмите кнопку **Отправить**.
8. Чтобы активировать настройки, перезагрузите устройство Brother.
9. Рядом с флажком SNTP нажмите кнопку **Дополнительные параметры** и следуйте представленным ниже инструкциям.

### SNTP

Состояние	Включено
Состояние синхронизации	Синхронизация выполнена

---

Метод сервера SNTP	АВТОМАТИЧЕСКИЙ ▾
Адрес первичного сервера SNTP	XXX.XXX.XXX
Порт первичного сервера SNTP	123
Адрес вторичного сервера SNTP	
Порт вторичного сервера SNTP	123
Интервал синхронизации	24 час.

[Дата и время>>](#)

Параметр	Описание
Состояние	Отображение состояния протокола SNTP (включен или выключен).
Состояние синхронизации	Проверьте последнее состояние синхронизации.

Параметр	Описание
Метод сервера SNTP	<p>Выберите <b>АВТОМАТИЧЕСКИЙ</b> или <b>СТАТИЧЕСКИЙ</b>.</p> <ul style="list-style-type: none"> <li>• <b>АВТОМАТИЧЕСКИЙ</b> Если в сети имеется сервер DHCP, сервер SNTP автоматически получит адрес с этого сервера.</li> <li>• <b>СТАТИЧЕСКИЙ</b> Введите адрес, который следует использовать.</li> </ul>
Адрес первичного сервера SNTP Адрес вторичного сервера SNTP	<p>Введите адрес сервера (не более 64 символов).</p> <p>Адрес вторичного сервера SNTP используется в качестве резервного по отношению к адресу первичного сервера SNTP. Если первичный сервер недоступен, устройство обращается к вторичному серверу SNTP.</p>
Порт первичного сервера SNTP Порт вторичного сервера SNTP	<p>Введите номер порта (1-65535).</p> <p>Порт вторичного сервера SNTP используется в качестве резервного по отношению к порту первичного сервера SNTP. Если порт первичного сервера недоступен, устройство обращается к порту вторичного сервера SNTP.</p>
Интервал синхронизации	Введите число часов между попытками синхронизации с сервером (1-168 часов).

10. Нажмите кнопку **Отправить**.



### Связанная информация

- [Синхронизация времени с сервером SNTP с помощью веб-интерфейса управления](#)

## Техническая информация для опытных пользователей

- [Сброс параметров сети на заводские значения по умолчанию](#)

## Сброс параметров сети на заводские значения по умолчанию

С помощью панели управления устройства можно выполнить сброс параметров сервера печати на заводские настройки по умолчанию. При этом сбрасываются все данные (например, пароль и IP-адрес).



- Эта функция восстанавливает заводские настройки всех параметров проводной (только на поддерживаемых моделях) и беспроводной сети.
- Сервер печати также можно сбросить до заводских настроек с помощью утилит BRAdmin Light, BRAdmin Professional или управления через веб-интерфейс.

>> [DCP-L2551DN/MFC-L2710DW](#)

>> [MFC-L2751DW](#)

### DCP-L2551DN/MFC-L2710DW

1. Нажмите **Меню**.
2. Нажмите **▲** или **▼**, чтобы отобразить параметр [Сеть], а затем нажмите кнопку **ОК**.
3. Нажмите **▲** или **▼**, чтобы отобразить параметр [Сброс сети], а затем нажмите кнопку **ОК**.
4. Следуйте инструкциям на экране устройства, чтобы сбросить параметры сети.  
Выполняется перезапуск устройства.

### MFC-L2751DW

1. Нажмите  [Настройки] > [Все настройки] > [Сеть] > [Сброс сети].
2. Отобразится сообщение [После сброса устр. перезагр. Нажмите [ОК] и удерж. в теч. 2 с для подтвержд.]. Для подтверждения нажимайте кнопку [ОК] в течение двух секунд.  
Выполняется перезапуск устройства.



### Связанная информация

- [Техническая информация для опытных пользователей](#)

## Безопасность

- [Блокировка настроек устройства](#)
- [Параметры безопасности сети](#)



## Блокировка настроек устройства

Перед активацией блокировки доступа к устройству запишите пароль. Если вы забудете пароль, придется сбросить все пароли, сохраненные в устройстве. Для этого обратитесь к системному администратору или в службу поддержки клиентов Brother.

- [Общие сведения о блокировке настроек](#)

## Общие сведения о блокировке настроек

Воспользуйтесь функцией блокировки настроек для предотвращения несанкционированного доступа к настройкам устройства.

Если включена блокировка настроек, для доступа к параметрам устройства необходимо ввести пароль.

- [Установка пароля для функции блокировки настроек](#)
- [Изменение пароля для функции блокировки настроек](#)
- [Включение функции блокировки настроек](#)

▲ На главную > [Безопасность](#) > [Блокировка настроек устройства](#) > [Общие сведения о блокировке настроек](#) > [Установка пароля для функции блокировки настроек](#)

## Установка пароля для функции блокировки настроек

Связанные модели: MFC-L2710DW/MFC-L2751DW



>> [MFC-L2710DW](#)

>> [MFC-L2751DW](#)

### MFC-L2710DW

1. Нажмите **Меню**.
2. Нажмите ▲ или ▼, чтобы отобразить параметр [Общие настройки], а затем нажмите кнопку **ОК**.
3. Нажмите ▲ или ▼, чтобы отобразить параметр [Безопасность], а затем нажмите **ОК**.
4. Нажмите ▲ или ▼, чтобы отобразить параметр [Блок. настроек], а затем нажмите кнопку **ОК**.
5. Введите четырехзначное число в качестве пароля.
6. Нажмите **ОК**.
7. Когда на ЖК-дисплее появится сообщение [Повтор:], введите пароль еще раз.
8. Нажмите кнопку **ОК**.
9. Нажмите **Стоп/Выход**.

### MFC-L2751DW

1. Нажмите  [Настройки] > [Все настройки] > [Общие настройки] > [Блок. настроек].
2. Введите четырехзначное число в качестве пароля.
3. Нажмите кнопку [ОК].
4. Когда на ЖК-дисплее появится сообщение [Повтор:], введите пароль еще раз.
5. Нажмите кнопку [ОК].
6. Нажмите кнопку .

### Связанная информация

- [Общие сведения о блокировке настроек](#)

## Изменение пароля для функции блокировки настроек

Связанные модели: MFC-L2710DW/MFC-L2751DW



>> [MFC-L2710DW](#)

>> [MFC-L2751DW](#)

### MFC-L2710DW

1. Нажмите **Меню**.
2. Нажмите ▲ или ▼, чтобы отобразить параметр [Общие настройки], а затем нажмите кнопку **ОК**.
3. Нажмите ▲ или ▼, чтобы отобразить параметр [Безопасность], а затем нажмите **ОК**.
4. Нажмите ▲ или ▼, чтобы отобразить параметр [Блок. настроек], а затем нажмите кнопку **ОК**.
5. Нажмите ▲ или ▼, чтобы выбрать параметр [Задать пароль], а затем нажмите кнопку **ОК**.
6. Введите текущий четырехзначный пароль.
7. Нажмите **ОК**.
8. Введите новый пароль из четырех цифр.
9. Нажмите **ОК**.
10. Когда на ЖК-дисплее появится сообщение [Повтор:], введите пароль еще раз.
11. Нажмите кнопку **ОК**.
12. Нажмите **Стоп/Выход**.

### MFC-L2751DW

1. Нажмите  [Настройки] > [Все настройки] > [Общие настройки] > [Блок. настроек] > [Задать пароль].
2. Введите текущий четырехзначный пароль.
3. Нажмите кнопку [ОК].
4. Введите новый пароль из четырех цифр.
5. Нажмите кнопку [ОК].
6. Когда на ЖК-дисплее появится сообщение [Повтор:], введите пароль еще раз.
7. Нажмите кнопку [ОК].
8. Нажмите кнопку .

### Связанная информация

- [Общие сведения о блокировке настроек](#)

## Включение функции блокировки настроек

Связанные модели: MFC-L2710DW/MFC-L2751DW

>> [MFC-L2710DW](#)

>> [MFC-L2751DW](#)

### MFC-L2710DW

1. Нажмите **Меню**.
2. Нажмите ▲ или ▼, чтобы отобразить параметр [Общие настройки], а затем нажмите кнопку **ОК**.
3. Нажмите ▲ или ▼, чтобы отобразить параметр [Безопасность], а затем нажмите **ОК**.
4. Нажмите ▲ или ▼, чтобы отобразить параметр [Блок. настроек], а затем нажмите кнопку **ОК**.
5. Когда на ЖК-дисплее отобразится сообщение [Вкл.], нажмите **ОК**.
6. Введите текущий четырехзначный пароль.
7. Нажмите **ОК**.
8. Нажмите **Стоп/Выход**.



Чтобы отключить блокировку настроек, введите текущий четырехзначный пароль и нажмите кнопку **ОК**.

### MFC-L2751DW

1. Нажмите  [Настройки] > [Все настройки] > [Общие настройки] > [Блок. настроек] > [Блок. Откл⇒Вкл].
2. Введите текущий четырехзначный пароль.
3. Нажмите кнопку [ОК].



Чтобы отключить блокировку настроек, на ЖК-дисплее нажмите кнопку , введите текущий четырехзначный пароль и нажмите кнопку [ОК].



### Связанная информация

- [Общие сведения о блокировке настроек](#)

## Параметры безопасности сети

- [Перед использованием функции обеспечения безопасности сети](#)
- [Защитная блокировка функций 3.0](#)
- [Безопасное управление устройством, подключенным к сети, с помощью протокола SSL/TLS](#)
- [Безопасная отправка электронной почты](#)

---

▲ На главную > [Безопасность](#) > [Параметры безопасности сети](#) > Перед использованием функции обеспечения безопасности сети

## Перед использованием функции обеспечения безопасности сети

Устройство Brother поддерживает современные протоколы безопасности сети и шифрования данных. Эти сетевые функции можно интегрировать в общий план безопасности сети, что поможет обеспечить безопасность данных и предотвратить несанкционированный доступ к устройству.



Рекомендуется отключить протоколы FTP и TFTP. доступ к устройству с их использованием небезопасен. Однако имейте в виду, что после отключения FTP-сервера функция сканирования на FTP будет недоступна.



### Связанная информация

- [Параметры безопасности сети](#)

## Защитная блокировка функций 3.0

Защитная блокировка функций 3.0 компании Brother повышает безопасность, ограничивая использование функций, доступных на устройстве Brother.

- [Перед использованием защитной блокировки функций 3.0](#)
- [Настройка защитной блокировки функций 3.0 с помощью управления через веб-интерфейс](#)
- [Сканирование с помощью защитной блокировки функций 3.0](#)
- [Настройка режима открытого доступа для защитной блокировки функций 3.0](#)
- [Дополнительные функции защитной блокировки функций 3.0](#)



## Перед использованием защитной блокировки функций 3.0

Связанные модели: MFC-L2751DW

Используйте защитную блокировку функций для настройки паролей, установки ограничения на число страниц для того или иного пользователя, а также для предоставления доступа к некоторым или ко всем функциям, перечисленным ниже.

С помощью управления через веб-интерфейс или утилиты BRAdmin Professional 3 (Windows®) можно настроить и изменить следующие параметры защитной блокировки функций 3.0.

- **Печать**

Печать включает в себя задания печати, отправленные через AirPrint, Google Cloud Print™ и Brother iPrint&Scan.

Если имена пользователей для входа зарегистрированы заранее, пользователям не требуется вводить пароли перед печатью.

- **Копирование**

- **Сканирование**

Сканирование включает в себя задания сканирования, отправленные через Brother iPrint&Scan.

- **Отправка** (только поддерживаемые модели)

- **Получение** (только поддерживаемые модели)

- **Интернет-сервис** (только поддерживаемые модели)

- **Приложения** (только поддерживаемые модели)

- **Ограничение страниц**

- **Счетчики страниц**



### Связанная информация

- [Защитная блокировка функций 3.0](#)

## Настройка защитной блокировки функций 3.0 с помощью управления через веб-интерфейс

Связанные модели: MFC-L2751DW

1. Запустите веб-браузер.
2. В адресной строке веб-браузера введите «http://IP-адрес устройства» (где «IP-адрес устройства» — это IP-адрес используемого устройства).  
Пример:  
http://192.168.1.2
3. По умолчанию пароль не требуется. Если вы установили пароль, введите его, а затем щелкните .
4. Перейдите на вкладку **Администратор**.
5. Щелкните меню **Функция ограничения пользователей** в левой панели навигации.
6. Выберите **Защитная блокировка функций**.
7. Нажмите кнопку **Отправить**.
8. Выберите меню **Ограничение функций** на левой панели навигации.
9. В поле **Список пользователей / Ограничение функций** введите имя группы или имя пользователя.
10. В столбце **Печать** и в других столбцах установите или снимите флажок, чтобы разрешить или ограничить использование соответствующей функции.
11. Чтобы настроить максимальное число страниц, установите флажок **Вкл.** в столбце **Ограничение страниц**, а затем введите максимальное число в поле **Макс. число страниц**.
12. Нажмите кнопку **Отправить**.
13. Откройте меню **Список пользователей** в левой панели навигации.
14. В поле **Список пользователей** введите имя пользователя.
15. В поле **PIN код** введите четырехзначный пароль.
16. В раскрывающемся списке выберите **Список пользователей / Ограничение функций** для каждого пользователя.
17. Нажмите кнопку **Отправить**.



### Связанная информация

- [Защитная блокировка функций 3.0](#)

## Сканирование с помощью защитной блокировки функций 3.0

Связанные модели: MFC-L2751DW

### Настройка ограничений сканирования (для администраторов)

Защитная блокировка функций 3.0 позволяет администратору ограничить пользователей, которым разрешается выполнять сканирование. Если функция сканирования отключена для открытого доступа, сканирование могут выполнять только пользователи, для которых установлен флажок **Сканирование**.

### Использование функции сканирования (для пользователей с ограниченным доступом)

- Для сканирования с помощью панели управления устройства:  
Для доступа к режиму сканирования пользователи с ограниченным доступом должны вводить свои PIN-коды на панели управления устройства.
- Для сканирования с компьютера:  
Перед сканированием со своих компьютеров пользователи с ограниченным доступом должны вводить свои PIN-коды на панели управления устройства. Если PIN-код не введен на панели управления устройства, на экране компьютера пользователя отображается сообщение об ошибке.



### Связанная информация

- [Защитная блокировка функций 3.0](#)

## Настройка режима открытого доступа для защитной блокировки функций 3.0

**Связанные модели:** MFC-L2751DW

Используйте экран защитной блокировки функций, чтобы настроить режим открытого доступа, ограничивающий доступ к функциям для незарегистрированных пользователей. Незарегистрированным пользователям не требуется вводить пароль для доступа к функциям, разрешенным этими параметрами.



Режим открытого доступа включает в себя задания печати, отправленные через AirPrint, Google Cloud Print™ и Brother iPrint&Scan.

1. Запустите веб-браузер.
2. В адресной строке веб-браузера введите «http://IP-адрес устройства» (где «IP-адрес устройства» — это IP-адрес используемого устройства).  
Пример:  
http://192.168.1.2
3. По умолчанию пароль не требуется. Если вы установили пароль, введите его, а затем щелкните .
4. Перейдите на вкладку **Администратор**.
5. Щелкните меню **Функция ограничения пользователей** в левой панели навигации.
6. Выберите **Защитная блокировка функций**.
7. Нажмите кнопку **Отправить**.
8. Щелкните меню **Ограничение функций**.
9. В строке **Режим "для всех"** установите или снимите флажок, чтобы разрешить или ограничить использование соответствующей функции.
10. Нажмите кнопку **Отправить**.



### Связанная информация

- [Защитная блокировка функций 3.0](#)
- [Регистрация устройства в службе Google Cloud Print с помощью веб-интерфейса управления](#)

## Дополнительные функции защитной блокировки функций 3.0

Связанные модели: MFC-L2751DW

На экране защитной блокировки функций настройте следующие функции:

### Сброс всех счетчиков

Нажмите **Сброс всех счетчиков** в столбце **Счетчики страниц** для сброса значения счетчика страниц.

### Экспорт в CSV-файл

Нажмите **Экспорт в CSV-файл** для экспорта текущего значения счетчика страниц, (включая информацию **Список пользователей / Ограничение функций**) в файл CSV.

### Последнее значение счетчика

Нажмите кнопку **Последнее значение счетчика**, чтобы устройство сохраняло значение счетчика страниц после сброса.

### Автоматический сброс счетчика

Нажмите кнопку **Автоматический сброс счетчика**, чтобы настроить интервал времени между сбросами счетчика страниц. Выберите "Ежедневно", "Еженедельно" или "Ежемесячно".



### Связанная информация

- [Защитная блокировка функций 3.0](#)

## Безопасное управление устройством, подключенным к сети, с помощью протокола SSL/TLS

- [Ознакомление с протоколом SSL/TLS](#)
- [Сертификаты и управление через веб-интерфейс](#)
- [Безопасное управление сетевым устройством с помощью веб-интерфейса управления](#)
- [Безопасное управление устройством, подключенным к сети, с помощью утилиты BRAdmin Professional 3 \(Windows®\)](#)
- [Безопасная печать документов с помощью протокола SSL/TLS](#)

## Ознакомление с протоколом SSL/TLS

Использование протоколов SSL и TLS — это эффективный способ защиты данных, передаваемых по локальной или глобальной сети (LAN или WAN). Защита основана на шифровании отправляемых по сети данных (например задания печати); если кто-нибудь перехватит эти данные, то не сможет их прочесть.

Протокол SSL/TLS можно настроить как в проводной, так и в беспроводной сети, и он будет работать с прочими средствами обеспечения безопасности (например, с WPA-ключами и брандмауэрами).



### Связанная информация

- [Безопасное управление устройством, подключенным к сети, с помощью протокола SSL/TLS](#)
- [Краткие сведения о протоколе SSL/TLS](#)
- [Преимущества использования протокола SSL/TLS](#)

---

▲ [На главную](#) > [Безопасность](#) > [Параметры безопасности сети](#) > [Безопасное управление устройством, подключенным к сети, с помощью протокола SSL/TLS](#) > [Ознакомление с протоколом SSL/TLS](#) > [Краткие сведения о протоколе SSL/TLS](#)

## Краткие сведения о протоколе SSL/TLS

Протокол SSL/TLS изначально создавался для защиты данных веб-трафика, в частности, передаваемых между браузерами и серверами. Например, если при проведении денежных интернет-операций в браузере Internet Explorer® в адресной строке отображается `https://` и маленький замок, вы используете протокол SSL. Позже его стали использовать для работы с Telnet, принтерами и программным обеспечением FTP, что позволило SSL стать универсальным решением для обеспечения безопасности в Интернете. Сегодня многие интернет-магазины и банки все еще используют исходную схему действия этого протокола для обеспечения защиты таких конфиденциальных данных, как номера кредитных карт, сведения о клиентах и т. д.

Протокол SSL/TLS обеспечивает чрезвычайно высокий уровень шифрования, поэтому его активно используют для защиты данных в банках всего мира.



### Связанная информация

- [Ознакомление с протоколом SSL/TLS](#)



---

▲ [На главную](#) > [Безопасность](#) > [Параметры безопасности сети](#) > [Безопасное управление устройством, подключенным к сети, с помощью протокола SSL/TLS](#) > [Ознакомление с протоколом SSL/TLS](#) > [Преимущества использования протокола SSL/TLS](#)

## Преимущества использования протокола SSL/TLS

Основное преимущество использования протокола SSL/TLS на устройствах Brother — обеспечение безопасной печати в IP-сети посредством ограничения доступа к передаваемым на устройство данным для неавторизованных пользователей. Кроме того, протокол SSL можно использовать для безопасной печати конфиденциальных данных. Например, отделу кадров большой компании необходимо постоянно печатать зарплатные ведомости. Если не зашифровать данные, содержащиеся в ведомостях, их могут прочитать другие пользователи сети. Однако благодаря протоколу SSL/TLS для каждого, кто попытается перехватить данные, отобразится только страница с непонятными кодами, а не реальные данные из ведомостей.



### Связанная информация

- [Ознакомление с протоколом SSL/TLS](#)
-

---

▲ На главную > Безопасность > Параметры безопасности сети > Безопасное управление устройством, подключенным к сети, с помощью протокола SSL/TLS > Сертификаты и управление через веб-интерфейс

## Сертификаты и управление через веб-интерфейс

Чтобы безопасно управлять устройством Brother, подключенным к сети, с помощью протокола SSL/TLS, необходимо настроить сертификат. Сертификат нужно настроить с помощью веб-интерфейса управления.

- [Поддерживаемые функции сертификатов безопасности](#)
- [Создание и установка сертификата](#)
- [Управление несколькими сертификатами](#)

## Поддерживаемые функции сертификатов безопасности

Устройство Brother поддерживает использование нескольких сертификатов безопасности, что позволяет выполнять безопасное управление, аутентификацию и обмен данными с устройством. Ниже перечислены функции сертификатов безопасности, которые можно использовать с устройством.

- Обмен данными по протоколу SSL/TLS
- Обмен данными по протоколу SSL для протокола SMTP

Устройство Brother поддерживает следующее:

- Предустановленный сертификат

На устройстве предустановлен самозаверяющий сертификат. Этот сертификат позволяет использовать обмен данными по протоколу SSL/TLS, не создавая и не устанавливая другой сертификат.



Предустановленный самозаверяющий сертификат не защитит соединение от угроз. Для обеспечения надлежащей безопасности рекомендуется использовать сертификат, выданный доверенной организацией.

- Самозаверяющий сертификат

Этот сервер печати выдает свой собственный сертификат. С помощью этого сертификата, можно легко использовать обмен данными по протоколу SSL/TLS, не создавая и не устанавливая другой сертификат ЦС.

- Сертификат центра сертификации (ЦС)

Сертификат ЦС устанавливается двумя способами. Если сертификат ЦС уже имеется, или если требуется использовать сертификат внешнего доверенного ЦС:

- При использовании запроса подписи сертификата (CSR) с этого сервера печати.
- При импорте сертификата и закрытого ключа.

- Сертификат центра сертификации (ЦС)

Чтобы использовать сертификат ЦС, который идентифицирует ЦС и владеет закрытым ключом, необходимо импортировать этот сертификат ЦС из центра сертификации перед настройкой функций обеспечения безопасности сети.



- Если предполагается использовать обмен данными по протоколу SSL/TLS, рекомендуется сначала обратиться к системному администратору.
- Если сбросить параметры сервера печати до заводских значений, установленные сертификат и закрытый ключ будут удалены. Чтобы сохранить сертификат и закрытый ключ после сброса параметров сервера печати, экспортируйте их перед сбросом, а затем установите повторно.



### Связанная информация

- [Сертификаты и управление через веб-интерфейс](#)

---

▲ На главную > Безопасность > Параметры безопасности сети > Безопасное управление устройством, подключенным к сети, с помощью протокола SSL/TLS > Сертификаты и управление через веб-интерфейс > Создание и установка сертификата

## Создание и установка сертификата

- Пошаговое руководство для создания и установки сертификата
- Создание и установка самозаверяющего сертификата
- Создание и установка сертификата из центра сертификации (ЦС)
- Импорт и экспорт сертификата ЦС

---

▲ На главную > Безопасность > Параметры безопасности сети > Безопасное управление устройством, подключенным к сети, с помощью протокола SSL/TLS > Сертификаты и управление через веб-интерфейс > Создание и установка сертификата > Пошаговое руководство для создания и установки сертификата

## Пошаговое руководство для создания и установки сертификата

Доступны сертификаты безопасности двух типов: самозаверяющий сертификат и сертификат от центра сертификации (ЦС).

В зависимости от выбранного типа выполните соответствующие действия, указанные ниже.

### Вариант 1

#### Самозаверяющий сертификат

1. Создайте самозаверяющий сертификат с помощью системы управления через веб-интерфейс.
2. Установите самозаверяющий сертификат на компьютере.

### Вариант 2

#### Сертификат от ЦС

1. С помощью веб-интерфейса управления создайте запрос на подпись сертификата.
2. С помощью веб-интерфейса управления установите на устройство Brother сертификат, выданный ЦС.
3. Установите сертификат на компьютере.



#### Связанная информация

- [Создание и установка сертификата](#)
-

---

▲ На главную > Безопасность > Параметры безопасности сети > Безопасное управление устройством, подключенным к сети, с помощью протокола SSL/TLS > Сертификаты и управление через веб-интерфейс > Создание и установка сертификата > Создание и установка самозаверяющего сертификата

## Создание и установка самозаверяющего сертификата

- [Создание самозаверяющего сертификата](#)
- [Установка самозаверяющего сертификата для пользователей Windows® с правами администратора](#)
- [Импорт и экспорт самозаверяющего сертификата на устройство Brother](#)

■ На главную > Безопасность > Параметры безопасности сети > Безопасное управление устройством, подключенным к сети, с помощью протокола SSL/TLS > Сертификаты и управление через веб-интерфейс > Создание и установка сертификата > Создание и установка самоподписанного сертификата > Создание самоподписанного сертификата

## Создание самоподписанного сертификата

1. Запустите веб-браузер.
2. Введите в адресной строке браузера адрес “http://IP-адрес устройства” (где “IP-адрес устройства” — это IP-адрес устройства).

Пример:

http://192.168.1.2



- Если используется система Domain Name System (система имен доменов) или имя NetBIOS, введите другое имя (например, SharedPrinter вместо IP-адреса).

- Например:

http://SharedPrinter

Если включено имя NetBIOS, можно также использовать имя узла.

- Например:

http://brnxxxxxxxxxxxx

Имя NetBIOS можно найти в отчете о конфигурации сети.

- Для Mac выполните доступ к системе управления через веб-интерфейс, щелкнув по значку устройства на экране **Status Monitor**.

3. По умолчанию пароль не требуется. Если вы установили пароль, введите его, а затем щелкните .
4. Перейдите на вкладку **Сеть**.
5. Откройте вкладку **Безопасность**.
6. Нажмите **Сертификат**.
7. Нажмите кнопку **Создать самостоятельно подписанный сертификат**.
8. Введите **Общее название** и **Срок действия**.
  - Доступная длина для поля **Общее название** составляет не более 64 байт. Введите идентификатор, например, IP-адрес, имя узла или имя домена, чтобы использовать их для доступа к этому устройству через протокол обмена данными SSL/TLS. Имя узла отображается по умолчанию.
  - Если используется протокол IPPS или HTTPS, а в качестве URL-адреса введено имя, отличное от значения, заданного для параметра **Общее название**, которое использовалось для самоподписанного сертификата, появится предупреждающее сообщение.
9. В раскрывающемся списке **Алгоритм с использованием открытых ключей** выберите необходимый параметр. Значение по умолчанию — **RSA (2048 бит)**.
10. В раскрывающемся списке **Алгоритм выборки** выберите необходимый параметр. Значение по умолчанию — **SHA256**.
11. Нажмите кнопку **Отправить**.
12. Нажмите кнопку **Сеть**.
13. Нажмите кнопку **Протокол**.
14. Нажмите кнопку **Настройки сервера HTTP**.
15. В раскрывающемся списке **Выбор сертификата** выберите сертификат, который требуется настроить.
16. Нажмите кнопку **Отправить**.

Откроется показанное ниже окно.

## Настройки сервера HTTP

Выполнена настройка высокой безопасности связи.

Чтобы активировать новые настройки, необходимо перезапустить данное устройство.

Примечание. Любые выполняемые задания будут прерваны.

Чтобы активизировать другие протоколы, имеющие настройки безопасности, после перезагрузки, установите флажок ниже.

Активизировать другие протоколы, имеющие настройки безопасности.

Перезапустить сейчас?

17. Нажмите **Да**, чтобы перезагрузить сервер печати.

Самозаверяющий сертификат создан и сохранен в памяти устройства.

Для использования соединения SSL/TLS на компьютере должен быть установлен самозаверяющий сертификат.



### Связанная информация





- [Создание и установка самозаверяющего сертификата](#)



■ На главную > Безопасность > Параметры безопасности сети > Безопасное управление устройством, подключенным к сети, с помощью протокола SSL/TLS > Сертификаты и управление через веб-интерфейс > Создание и установка сертификата > Создание и установка самоподписанного сертификата > Установка самоподписанного сертификата для пользователей Windows® с правами администратора

## Установка самоподписанного сертификата для пользователей Windows® с правами администратора

Представленные ниже указания относятся к Microsoft® Internet Explorer®. Чтобы получить информацию об установке сертификатов в других веб-браузерах, обратитесь к соответствующей документации.

1. Выполните одно из следующих действий:
  - (Windows® 7 и Windows Server® 2008)  
Нажмите  (Пуск) > **Все программы**.
  - (Windows® 8)  
Щелкните правой кнопкой мыши по значку  (Internet Explorer) в области уведомлений.
  - (Windows® 10 и Windows Server® 2016)  
Нажмите  > **Стандартные — Windows**.
  - (Windows Server® 2012 и Windows Server® 2012 R2)  
Нажмите  (Internet Explorer), а затем щелкните правой кнопкой мыши по значку  (Internet Explorer) в области уведомлений.
2. Щелкните правой кнопкой мыши **Internet Explorer**, а затем нажмите **Запуск от имени администратора**.



Если появляется параметр **Дополнительно**, щелкните пункт **Дополнительно**.

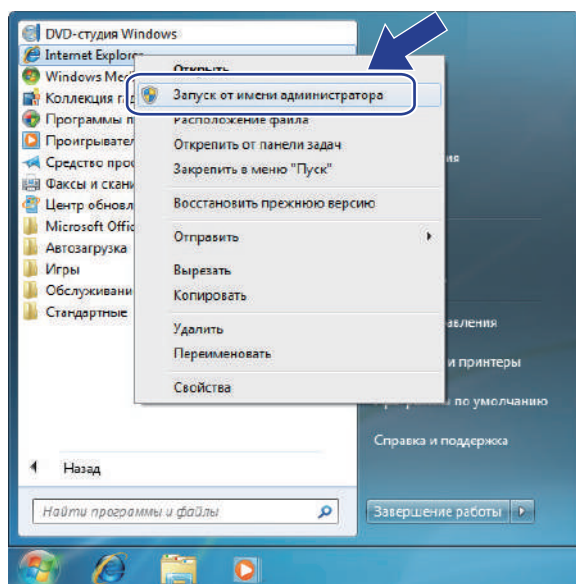

Если появляется экран **Контроль учетных записей пользователей**, нажмите **Да**.

3. Введите «https://IP-адрес устройства» в адресной строке браузера для доступа к устройству (где «IP-адрес устройства» — это IP-адрес устройства или имя узла, назначенное сертификату).

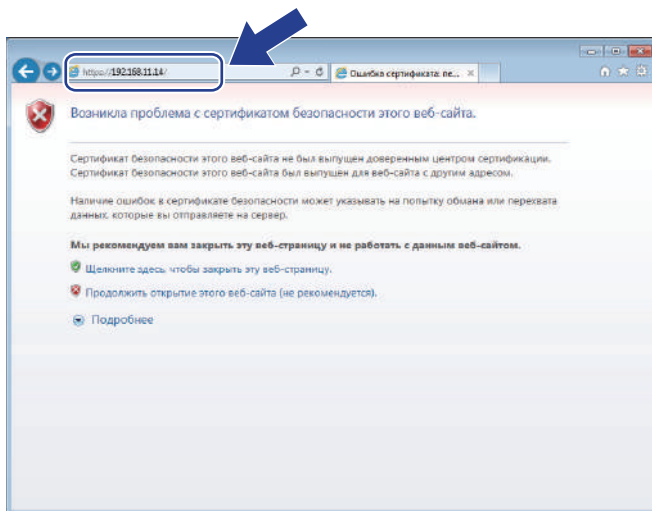

4. Выберите **Продолжить открытие этого веб-узла (не рекомендуется)**.

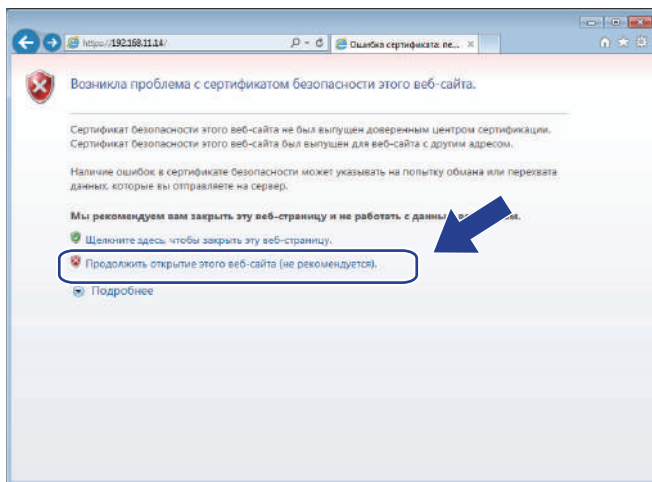

5. Нажмите **Ошибка сертификата**, а затем — **Просмотр сертификата**.

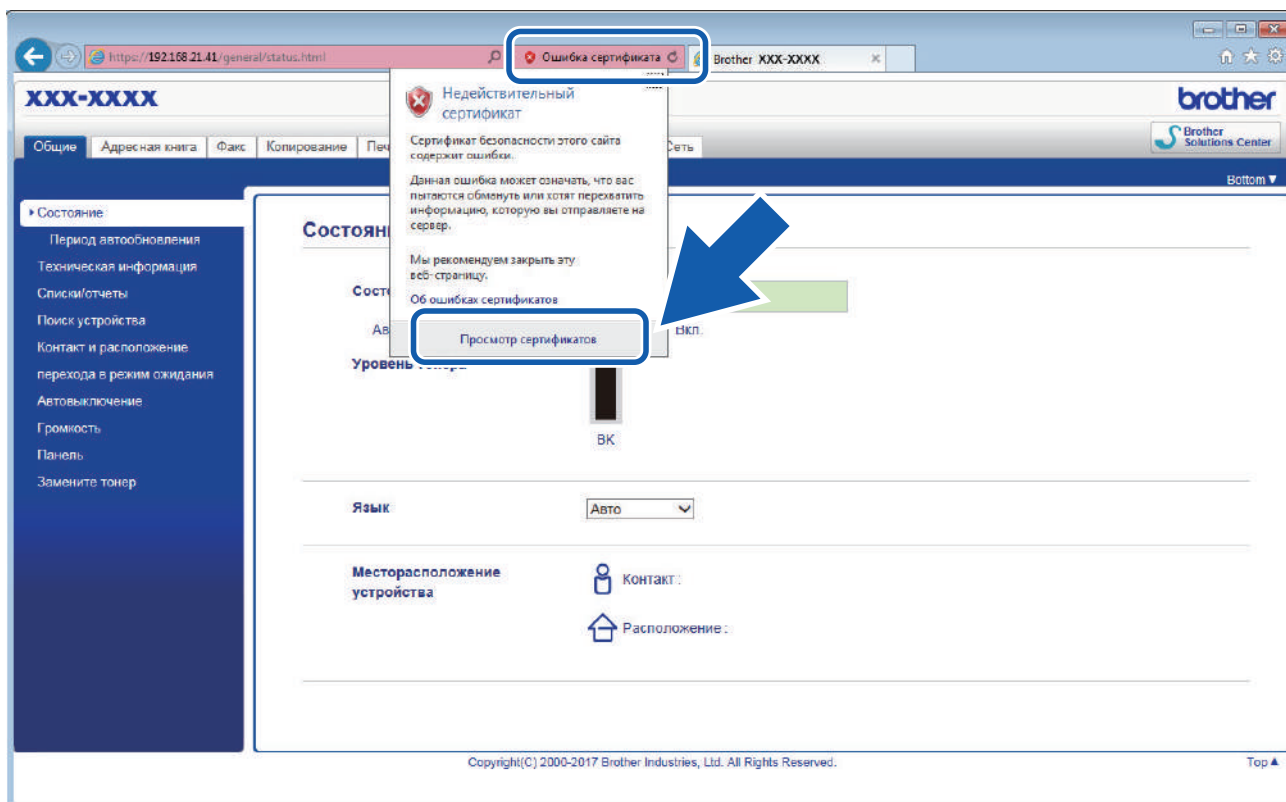

6. Нажмите **Установить сертификат...**

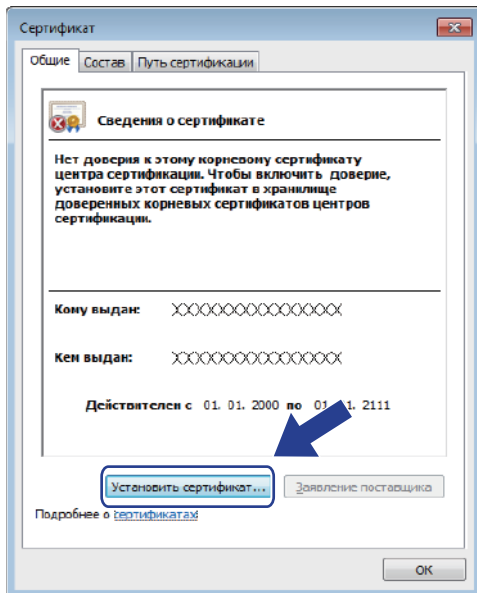

7. Когда откроется **Мастер импорта сертификатов**, нажмите кнопку **Далее**.
8. Выберите **Поместить все сертификаты в следующее хранилище**, а затем нажмите **Обзор...**

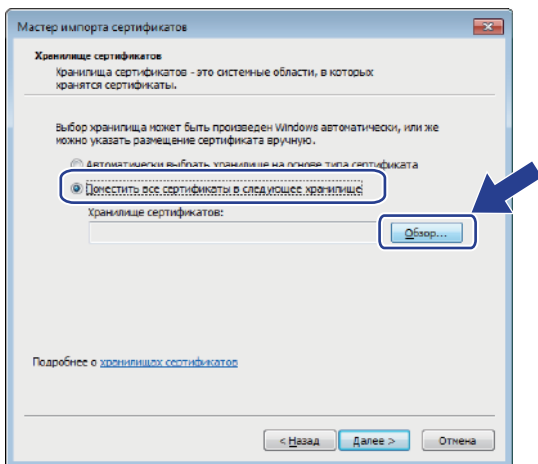

9. Выберите **Доверенные корневые центры сертификации**, а затем нажмите **ОК**.

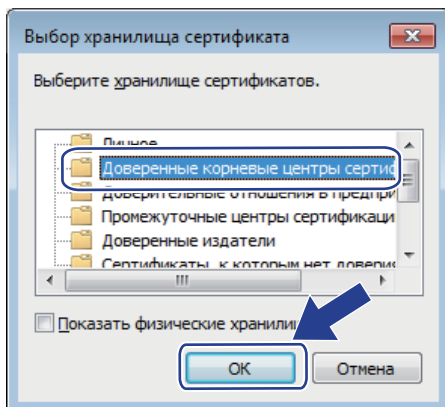

10. Нажмите кнопку **Далее**.

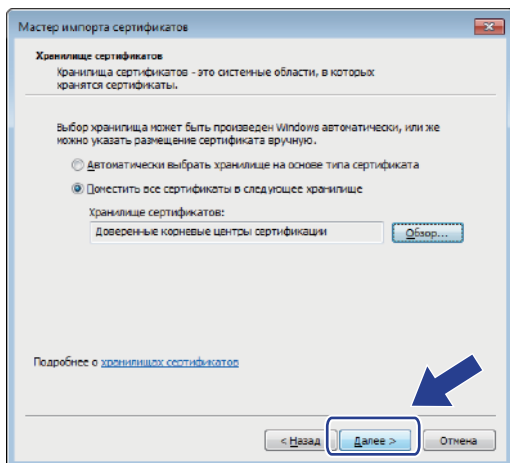

11. Нажмите кнопку **Готово**.

12. Нажмите кнопку **Да**, если отображается правильный отпечаток пальца.

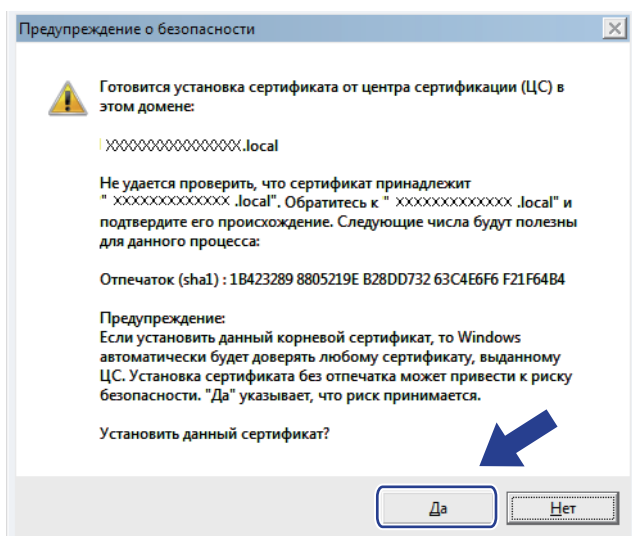

Отпечаток пальца печатается в отчете о конфигурации сети.

13. Нажмите кнопку **ОК**.

Теперь на вашем компьютере установлен самозаверяющий сертификат и доступно соединение SSL/TLS.



### Связанная информация

- [Создание и установка самозаверяющего сертификата](#)

---

▲ [На главную](#) > [Безопасность](#) > [Параметры безопасности сети](#) > [Безопасное управление устройством, подключенным к сети, с помощью протокола SSL/TLS](#) > [Сертификаты и управление через веб-интерфейс](#) > [Создание и установка сертификата](#) > [Создание и установка самозаверяющего сертификата](#) > [Импорт и экспорт самозаверяющего сертификата на устройство Brother](#)

## **Импорт и экспорт самозаверяющего сертификата на устройство Brother**

Можно хранить самозаверяющие сертификаты на устройстве Brother и управлять ими с помощью функций импорта и экспорта.

- [Импорт самозаверяющего сертификата](#)
- [Экспорт самозаверяющего сертификата](#)

■ На главную > Безопасность > Параметры безопасности сети > Безопасное управление устройством, подключенным к сети, с помощью протокола SSL/TLS > Сертификаты и управление через веб-интерфейс > Создание и установка сертификата > Создание и установка самозаверяющего сертификата > Импорт и экспорт самозаверяющего сертификата на устройство Brother > Импорт самозаверяющего сертификата

## Импорт самозаверяющего сертификата

1. Запустите веб-браузер.
2. Введите в адресной строке браузера адрес “http://IP-адрес устройства” (где “IP-адрес устройства” — это IP-адрес устройства).

Пример:

http://192.168.1.2



- Если используется система Domain Name System (система имен доменов) или имя NetBIOS, введите другое имя (например, SharedPrinter вместо IP-адреса).

- Например:

http://SharedPrinter

Если включено имя NetBIOS, можно также использовать имя узла.

- Например:

http://brnxxxxxxxxxxxx

Имя NetBIOS можно найти в отчете о конфигурации сети.

- Для Mac выполните доступ к системе управления через веб-интерфейс, щелкнув по значку устройства на экране **Status Monitor**.

3. По умолчанию пароль не требуется. Если вы установили пароль, введите его, а затем щелкните .
4. Перейдите на вкладку **Сеть**.
5. Откройте вкладку **Безопасность**.
6. Нажмите **Сертификат**.
7. Нажмите кнопку **Импортировать сертификат и секретный ключ**.
8. Перейдите к файлу, который нужно импортировать.
9. Если файл зашифрован, введите пароль и нажмите **Отправить**.

Самозаверяющий сертификат импортирован на устройство.

Для использования соединения SSL/TLS на компьютере также должен быть установлен самозаверяющий сертификат. Обратитесь к администратору сети.



### Связанная информация

- [Импорт и экспорт самозаверяющего сертификата на устройство Brother](#)

■ На главную > Безопасность > Параметры безопасности сети > Безопасное управление устройством, подключенным к сети, с помощью протокола SSL/TLS > Сертификаты и управление через веб-интерфейс > Создание и установка сертификата > Создание и установка самозаверяющего сертификата > Импорт и экспорт самозаверяющего сертификата на устройство Brother > Экспорт самозаверяющего сертификата

## Экспорт самозаверяющего сертификата

1. Запустите веб-браузер.
2. Введите в адресной строке браузера адрес “http://IP-адрес устройства” (где “IP-адрес устройства” — это IP-адрес устройства).

Пример:

http://192.168.1.2



- Если используется система Domain Name System (система имен доменов) или имя NetBIOS, введите другое имя (например, SharedPrinter вместо IP-адреса).

- Например:

http://SharedPrinter

Если включено имя NetBIOS, можно также использовать имя узла.

- Например:

http://brnxxxxxxxxxxxx

Имя NetBIOS можно найти в отчете о конфигурации сети.

- Для Mac выполните доступ к системе управления через веб-интерфейс, щелкнув по значку устройства на экране **Status Monitor**.

3. По умолчанию пароль не требуется. Если вы установили пароль, введите его, а затем щелкните .
4. Перейдите на вкладку **Сеть**.
5. Откройте вкладку **Безопасность**.
6. Нажмите **Сертификат**.
7. Выберите команду **Экспорт** в разделе **Список сертификатов**.
8. Если нужно зашифровать файл, введите пароль в поле **Введите пароль**.  
Если оставить поле **Введите пароль** пустым, выходной файл не будет зашифрован.
9. Еще раз введите пароль в поле **Ещё раз введите пароль** и нажмите **Отправить**.
10. Нажмите **Сохранить**.
11. Укажите расположение для сохранения файла.

Самозаверяющий сертификат экспортируется на ваш компьютер.

Также можно импортировать самозаверяющий сертификат на компьютер.



### Связанная информация

- [Импорт и экспорт самозаверяющего сертификата на устройство Brother](#)

---

▲ [На главную](#) > [Безопасность](#) > [Параметры безопасности сети](#) > [Безопасное управление устройством, подключенным к сети, с помощью протокола SSL/TLS](#) > [Сертификаты и управление через веб-интерфейс](#) > [Создание и установка сертификата](#) > [Создание и установка сертификата из центра сертификации \(ЦС\)](#)

## **Создание и установка сертификата из центра сертификации (ЦС)**

Если у вас уже есть сертификат внешнего доверенного ЦС, сертификат и закрытый ключ можно хранить на устройстве и управлять ими с помощью функций импорта и экспорта. Если у вас нет сертификата внешнего доверенного ЦС, создайте запрос на подпись сертификата, отправьте его в ЦС для аутентификации и установите возвращенный вам сертификат на устройстве.

- [Создание запроса подписи сертификата \(CSR\)](#)
- [Установка сертификата на устройство Brother](#)
- [Импорт и экспорт сертификата и закрытого ключа](#)



■ На главную > Безопасность > Параметры безопасности сети > Безопасное управление устройством, подключенным к сети, с помощью протокола SSL/TLS > Сертификаты и управление через веб-интерфейс > Создание и установка сертификата > Создание и установка сертификата из центра сертификации (ЦС) > Создание запроса подписи сертификата (CSR)

## Создание запроса подписи сертификата (CSR)

Запрос на подпись сертификата — это запрос, отправленный в центр сертификации (ЦС) для проверки подлинности учетных данных, содержащихся в сертификате.

Перед созданием запроса на подпись сертификата, рекомендуется установить на компьютере корневой сертификат из ЦС.

1. Запустите веб-браузер.
2. Введите в адресной строке браузера адрес “http://IP-адрес устройства” (где “IP-адрес устройства” — это IP-адрес устройства).

Пример:

http://192.168.1.2



- Если используется система Domain Name System (система имен доменов) или имя NetBIOS, введите другое имя (например, SharedPrinter вместо IP-адреса).

- Например:

http://SharedPrinter

Если включено имя NetBIOS, можно также использовать имя узла.

- Например:

http://brnxxxxxxxxxxxx

Имя NetBIOS можно найти в отчете о конфигурации сети.

- Для Mac выполните доступ к системе управления через веб-интерфейс, щелкнув по значку устройства на экране **Status Monitor**.

3. По умолчанию пароль не требуется. Если вы установили пароль, введите его, а затем щелкните .
4. Перейдите на вкладку **Сеть**.
5. Откройте вкладку **Безопасность**.
6. Нажмите **Сертификат**.
7. Нажмите кнопку **Создать CSR (запрос на подпись сертификата)**.
8. Введите значения в поля **Общее название** (обязательно) и **Организация** (дополнительная информация).



- Данные об организации необходимы для того, чтобы ЦС мог подтвердить вашу личность для внешнего мира.
- Доступная длина для поля **Общее название** составляет не более 64 байт. Введите идентификатор, например, IP-адрес, имя узла или домена, чтобы использовать их для доступа к принтеру через протокол обмена данными SSL/TLS. По умолчанию отображается имя узла. Поле **Общее название** обязательно для заполнения.
- Если в качестве URL-адреса введено имя, отличное от общего имени, которое использовалось для сертификата, появится предупреждающее сообщение.
- Доступная длина для полей **Организация**, **Подразделение**, **Город/район** и **Штат/область** составляет не более 64 байт.
- В поле **Страна/регион** должен быть указан состоящий из двух символов код страны по ISO 3166.
- При настройке расширения сертификата X.509v3 установите флажок **Настройка дополнительного раздела**, а затем выберите **Авто (Регистрация IPv4)** или **Вручную**.

9. В раскрывающемся списке **Алгоритм с использованием открытых ключей** выберите необходимый параметр. Значение по умолчанию — **RSA (2048 бит)**.

---

10. В раскрывающемся списке **Алгоритм выборки** выберите необходимый параметр. Значение по умолчанию — **SHA256**.

11. Нажмите кнопку **Отправить**.

На экране появится запрос на подпись сертификата. Сохраните запрос на подпись сертификата в файл либо скопируйте и вставьте его в специальную онлайн-форму центра сертификации.

12. Нажмите кнопку **Сохранить**.



- В отношении способа отправки запроса на подпись сертификата в ЦС придерживайтесь политики центра сертификации.
- Если используется корпоративный корневой ЦС из Windows Server® 2008/2012/2012 R2/2016, рекомендуется использовать шаблон сертификата «Веб-сервер» для безопасного создания сертификата клиента. Для получения дополнительной информации перейдите на страницу **«Часто задаваемые вопросы и устранение неполадок»** используемой модели на веб-сайте Brother Solutions Center по адресу [support.brother.com](http://support.brother.com). Выполните поиск слова «SSL».



### **Связанная информация**

- [Создание и установка сертификата из центра сертификации \(ЦС\)](#)

■ На главную > Безопасность > Параметры безопасности сети > Безопасное управление устройством, подключенным к сети, с помощью протокола SSL/TLS > Сертификаты и управление через веб-интерфейс > Создание и установка сертификата > Создание и установка сертификата из центра сертификации (ЦС) > Установка сертификата на устройство Brother

## Установка сертификата на устройство Brother

Чтобы установить на сервере печати сертификат, полученный от центра сертификации, выполните указанные ниже действия.

Можно установить только сертификат, выданный для используемого устройства по запросу на подпись сертификата. Перед тем как создавать другой запрос на подпись сертификата, убедитесь в том, что сертификат установлен. Создавайте другой запрос на подпись сертификата только после установки сертификата на устройство. В противном случае созданный до установки запрос будет недействительным.

1. Запустите веб-браузер.
2. Введите в адресной строке браузера адрес “http://IP-адрес устройства” (где “IP-адрес устройства” — это IP-адрес устройства).

Пример:

http://192.168.1.2



- Если используется система Domain Name System (система имен доменов) или имя NetBIOS, введите другое имя (например, SharedPrinter вместо IP-адреса).

- Например:

http://SharedPrinter

Если включено имя NetBIOS, можно также использовать имя узла.

- Например:

http://brnxxxxxxxxxxxx

Имя NetBIOS можно найти в отчете о конфигурации сети.

- Для Mac выполните доступ к системе управления через веб-интерфейс, щелкнув по значку устройства на экране **Status Monitor**.

3. По умолчанию пароль не требуется. Если вы установили пароль, введите его, а затем щелкните .
4. Перейдите на вкладку **Сеть**.
5. Откройте вкладку **Безопасность**.
6. Нажмите **Сертификат**.
7. Нажмите кнопку **Установить сертификат**.
8. Перейдите к файлу сертификата, предоставленного ЦС, а затем нажмите **Отправить**.  
Сертификат успешно создан и сохранен в памяти устройства.

Для использования соединения SSL/TLS на компьютере должен быть установлен корневой сертификат из центра сертификации. Обратитесь к администратору сети.



### Связанная информация

- [Создание и установка сертификата из центра сертификации \(ЦС\)](#)

---

▲ На главную > Безопасность > Параметры безопасности сети > Безопасное управление устройством, подключенным к сети, с помощью протокола SSL/TLS > Сертификаты и управление через веб-интерфейс > Создание и установка сертификата > Создание и установка сертификата из центра сертификации (ЦС) > Импорт и экспорт сертификата и закрытого ключа

## Импорт и экспорт сертификата и закрытого ключа

Храните сертификат и закрытый ключ на устройстве и управляйте ими с помощью функций импорта и экспорта.

- [Импорт сертификата и закрытого ключа](#)
- [Экспорт сертификата и закрытого ключа](#)

■ На главную > Безопасность > Параметры безопасности сети > Безопасное управление устройством, подключенным к сети, с помощью протокола SSL/TLS > Сертификаты и управление через веб-интерфейс > Создание и установка сертификата > Создание и установка сертификата из центра сертификации (ЦС) > Импорт и экспорт сертификата и закрытого ключа > Импорт сертификата и закрытого ключа

## Импорт сертификата и закрытого ключа

1. Запустите веб-браузер.
2. Введите в адресной строке браузера адрес “http://IP-адрес устройства” (где “IP-адрес устройства” — это IP-адрес устройства).

Пример:

http://192.168.1.2



- Если используется система Domain Name System (система имен доменов) или имя NetBIOS, введите другое имя (например, SharedPrinter вместо IP-адреса).

- Например:

http://SharedPrinter

Если включено имя NetBIOS, можно также использовать имя узла.

- Например:

http://brnxxxxxxxxxxxx

Имя NetBIOS можно найти в отчете о конфигурации сети.

- Для Mac выполните доступ к системе управления через веб-интерфейс, щелкнув по значку устройства на экране **Status Monitor**.

3. По умолчанию пароль не требуется. Если вы установили пароль, введите его, а затем щелкните .
4. Перейдите на вкладку **Сеть**.
5. Откройте вкладку **Безопасность**.
6. Нажмите **Сертификат**.
7. Нажмите кнопку **Импортировать сертификат и секретный ключ**.
8. Перейдите к файлу, который нужно импортировать.
9. Если файл зашифрован, введите пароль и нажмите **Отправить**.

Сертификат и закрытый ключ успешно импортированы на устройство.

Для использования соединения SSL/TLS на компьютере также должен быть установлен корневой сертификат из центра сертификации. Обратитесь к администратору сети.



### Связанная информация

- [Импорт и экспорт сертификата и закрытого ключа](#)

■ На главную > Безопасность > Параметры безопасности сети > Безопасное управление устройством, подключенным к сети, с помощью протокола SSL/TLS > Сертификаты и управление через веб-интерфейс > Создание и установка сертификата > Создание и установка сертификата из центра сертификации (ЦС) > Импорт и экспорт сертификата и закрытого ключа > Экспорт сертификата и закрытого ключа

## Экспорт сертификата и закрытого ключа

1. Запустите веб-браузер.
2. Введите в адресной строке браузера адрес “http://IP-адрес устройства” (где “IP-адрес устройства” — это IP-адрес устройства).

Пример:

http://192.168.1.2



- Если используется система Domain Name System (система имен доменов) или имя NetBIOS, введите другое имя (например, SharedPrinter вместо IP-адреса).

- Например:

http://SharedPrinter

Если включено имя NetBIOS, можно также использовать имя узла.

- Например:

http://brnxxxxxxxxxxxx

Имя NetBIOS можно найти в отчете о конфигурации сети.

- Для Mac выполните доступ к системе управления через веб-интерфейс, щелкнув по значку устройства на экране **Status Monitor**.

3. По умолчанию пароль не требуется. Если вы установили пароль, введите его, а затем щелкните .
4. Перейдите на вкладку **Сеть**.
5. Откройте вкладку **Безопасность**.
6. Нажмите **Сертификат**.
7. Нажмите **Экспорт** в разделе **Список сертификатов**.
8. Введите пароль, если нужно зашифровать файл.  
Если пароль не указан, выходной файл не шифруется.
9. Снова введите пароль для подтверждения, а затем нажмите **Отправить**.
10. Нажмите **Сохранить**.
11. Укажите расположение для сохранения файла.

Сертификат и закрытый ключ будут экспортированы на ваш компьютер.

Также можно импортировать сертификат на компьютер.



### Связанная информация

- [Импорт и экспорт сертификата и закрытого ключа](#)

---

▲ [На главную](#) > [Безопасность](#) > [Параметры безопасности сети](#) > [Безопасное управление устройством, подключенным к сети, с помощью протокола SSL/TLS](#) > [Сертификаты и управление через веб-интерфейс](#) > [Создание и установка сертификата](#) > [Импорт и экспорт сертификата ЦС](#)

## Импорт и экспорт сертификата ЦС

Сертификаты ЦС можно импортировать, экспортировать и сохранять на устройстве Brother.

- [Импорт сертификата ЦС](#)
- [Экспорт сертификата ЦС](#)

■ На главную > Безопасность > Параметры безопасности сети > Безопасное управление устройством, подключенным к сети, с помощью протокола SSL/TLS > Сертификаты и управление через веб-интерфейс > Создание и установка сертификата > Импорт и экспорт сертификата ЦС > Импорт сертификата ЦС

## Импорт сертификата ЦС

1. Запустите веб-браузер.
2. Введите в адресной строке браузера адрес “http://IP-адрес устройства” (где “IP-адрес устройства” — это IP-адрес устройства).

Пример:

http://192.168.1.2



- Если используется система Domain Name System (система имен доменов) или имя NetBIOS, введите другое имя (например, SharedPrinter вместо IP-адреса).

- Например:

http://SharedPrinter

Если включено имя NetBIOS, можно также использовать имя узла.

- Например:

http://brnxxxxxxxxxxxx

Имя NetBIOS можно найти в отчете о конфигурации сети.

- Для Mac выполните доступ к системе управления через веб-интерфейс, щелкнув по значку устройства на экране **Status Monitor**.

3. По умолчанию пароль не требуется. Если вы установили пароль, введите его, а затем щелкните .
4. Перейдите на вкладку **Сеть**.
5. Откройте вкладку **Безопасность**.
6. Нажмите кнопку **Сертификата ЦС**.
7. Нажмите кнопку **Импорт сертификата ЦС**.
8. Перейдите к файлу, который нужно импортировать.
9. Нажмите кнопку **Отправить**.



### Связанная информация

- [Импорт и экспорт сертификата ЦС](#)



■ На главную > Безопасность > Параметры безопасности сети > Безопасное управление устройством, подключенным к сети, с помощью протокола SSL/TLS > Сертификаты и управление через веб-интерфейс > Создание и установка сертификата > Импорт и экспорт сертификата ЦС > Экспорт сертификата ЦС

## Экспорт сертификата ЦС

1. Запустите веб-браузер.
2. Введите в адресной строке браузера адрес “http://IP-адрес устройства” (где “IP-адрес устройства” — это IP-адрес устройства).

Пример:

http://192.168.1.2



- Если используется система Domain Name System (система имен доменов) или имя NetBIOS, введите другое имя (например, SharedPrinter вместо IP-адреса).

- Например:

http://SharedPrinter

Если включено имя NetBIOS, можно также использовать имя узла.

- Например:

http://brnxxxxxxxxxxxx

Имя NetBIOS можно найти в отчете о конфигурации сети.

- Для Mac выполните доступ к системе управления через веб-интерфейс, щелкнув по значку устройства на экране **Status Monitor**.

3. По умолчанию пароль не требуется. Если вы установили пароль, введите его, а затем щелкните .
4. Перейдите на вкладку **Сеть**.
5. Откройте вкладку **Безопасность**.
6. Нажмите кнопку **Сертификата ЦС**.
7. Выберите сертификат для экспорта и нажмите кнопку **Экспорт**.
8. Нажмите кнопку **Отправить**.
9. Нажмите **Сохранить**.
10. Укажите место на компьютере для сохранения экспортированного сертификата и сохраните его.



### Связанная информация

- [Импорт и экспорт сертификата ЦС](#)

▲ На главную > Безопасность > Параметры безопасности сети > Безопасное управление устройством, подключенным к сети, с помощью протокола SSL/TLS > Сертификаты и управление через веб-интерфейс > Управление несколькими сертификатами

## Управление несколькими сертификатами

Функция нескольких сертификатов позволяет с помощью веб-интерфейса управлять каждым сертификатом, установленным на устройстве. В веб-интерфейсе управления перейдите на экран **Сертификат** или **Сертификата ЦС** для просмотра содержимого сертификатов, а также для их удаления или экспорта.

	Максимальное число сертификатов, сохраненных на устройстве Brother
Самозаверяющий сертификат или сертификат, выданный ЦС	5
Сертификат ЦС	5

Можно сохранить до 5 сертификатов центра сертификации (ЦС) при использовании протокола «SMTP через SSL» (доступно только для определенных моделей).

Рекомендуется сохранять на один сертификат меньше, чем это допускается, оставляя одну свободную позицию на случай истечения срока действия какого-либо сертификата. При истечении срока действия сертификата импортируйте новый сертификат в зарезервированную позицию, а затем удалите просроченный сертификат. Это позволит избежать сбоев конфигурации.



- При использовании SSL для обмена данными по протоколу SMTP сертификат выбирать не нужно. Необходимый сертификат выбирается автоматически.



### Связанная информация

- [Сертификаты и управление через веб-интерфейс](#)

▲ На главную > Безопасность > Параметры безопасности сети > Безопасное управление устройством, подключенным к сети, с помощью протокола SSL/TLS > Безопасное управление сетевым устройством с помощью веб-интерфейса управления

## Безопасное управление сетевым устройством с помощью веб-интерфейса управления

Чтобы безопасно управлять устройством, подключенным к сети, необходимо использовать утилиты управления с протоколами безопасности.

Для безопасного управления рекомендуется использовать протокол HTTPS. Для использования протокола HTTPS включите его на устройстве.



- HTTPS-протокол включен по умолчанию.
- Можно изменить настройки протокола HTTPS на экране веб-интерфейса управления.

1. Запустите веб-браузер.
2. В адресной строке веб-браузера введите «https://общее имя» (где «общее имя» — это общее имя, назначенное сертификату: ваш IP-адрес, имя узла или домена).
3. По умолчанию пароль не требуется. Если вы установили пароль, введите его, а затем щелкните .
4. Теперь доступ к устройству можно получить с помощью HTTPS-протокола.



- Если используется SNMPv3-протокол, выполните указанные ниже шаги.
- Параметры SNMP можно изменить также с помощью утилиты BRAdmin Professional 3.

5. Перейдите на вкладку **Сеть**.
6. Нажмите кнопку **Протокол**.
7. Убедитесь в том, что параметр **SNMP** включен, а затем нажмите **Дополнительные параметры**.
8. Настройте параметры SNMP.

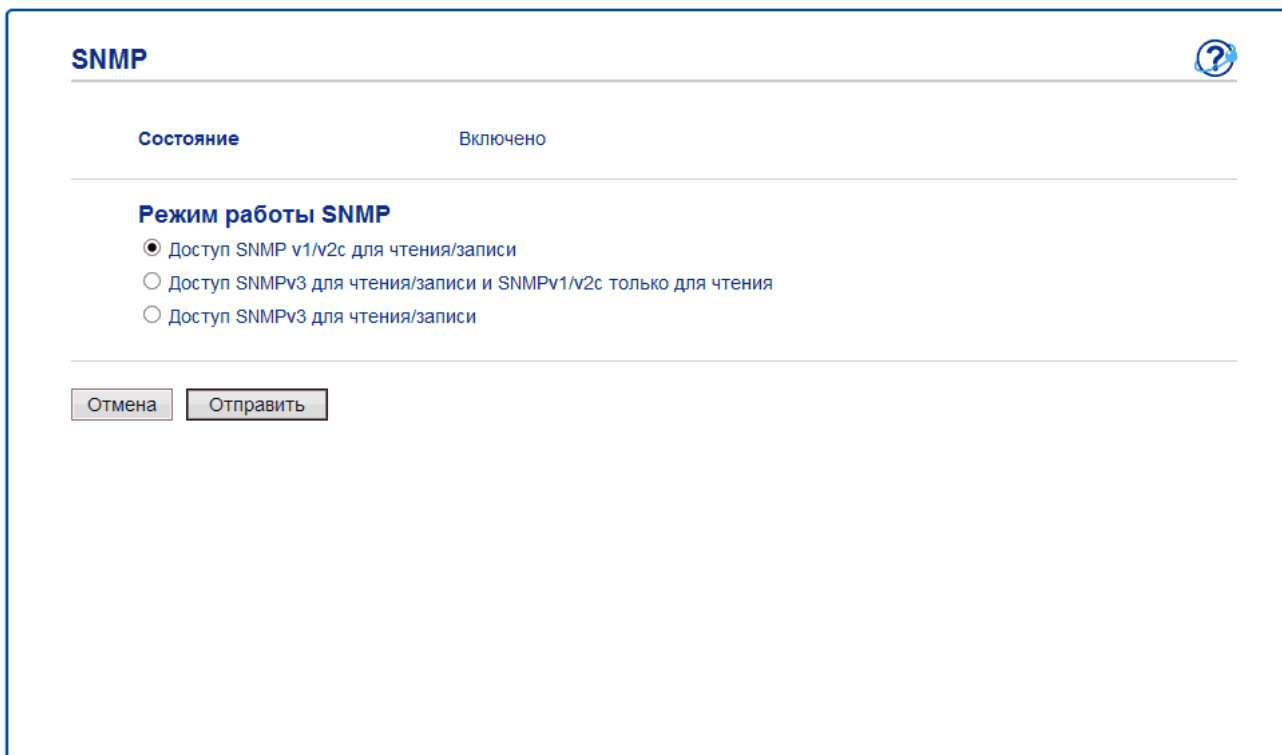

**SNMP** 

Состояние Включено

---

**Режим работы SNMP**

Доступ SNMP v1/v2c для чтения/записи

Доступ SNMPv3 для чтения/записи и SNMPv1/v2c только для чтения

Доступ SNMPv3 для чтения/записи

Для параметра **Режим работы SNMP** есть три варианта настройки.

- **Доступ SNMP v1/v2c для чтения/записи**

---

В этом режиме сервер печати использует SNMP-протокол версий 1 и 2с. В данном режиме можно использовать все приложения Brother. Однако это небезопасно, поскольку аутентификация пользователя не выполняется, а данные не шифруются.

- **Доступ SNMPv3 для чтения/записи и SNMPv1/v2с только для чтения**

В этом режиме сервер печати использует доступ на чтение/запись версии 3 и доступ только для чтения версий 1 и 2с SNMP-протокола.



Если используется режим **Доступ SNMPv3 для чтения/записи и SNMPv1/v2с только для чтения**, некоторые приложения Brother (например, BRAdmin Light), которым необходим доступ к серверу печати, будут работать неправильно, поскольку они подтверждают доступ только для чтения версий 1 и 2с. Если необходимо использовать все приложения, рекомендуется выбрать режим **Доступ SNMP v1/v2с для чтения/записи**.

- **Доступ SNMPv3 для чтения/записи**

В этом режиме сервер печати использует протокол SNMP версии 3. Используйте этот режим для безопасного управления сервером печати.



Обратите внимание на указанные ниже особенности использования режима **Доступ SNMPv3 для чтения/записи**.

- Для управления сервером печати можно использовать только BRAdmin Professional 3 или веб-интерфейс управления.
- Функциональность всех приложений, кроме BRAdmin Professional 3, использующих SNMPv1/v2с, будет ограничена. Чтобы разрешить использование приложений SNMPv1/v2с, используйте режим **Доступ SNMPv3 для чтения/записи и SNMPv1/v2с только для чтения** или **Доступ SNMP v1/v2с для чтения/записи**.

9. Щелкните по значку **Отправить**.



### **Связанная информация**

- [Безопасное управление устройством, подключенным к сети, с помощью протокола SSL/TLS](#)

▲ На главную > [Безопасность](#) > [Параметры безопасности сети](#) > [Безопасное управление устройством, подключенным к сети, с помощью протокола SSL/TLS](#) > [Безопасное управление устройством, подключенным к сети, с помощью утилиты BRAdmin Professional 3 \(Windows®\)](#)

## Безопасное управление устройством, подключенным к сети, с помощью утилиты BRAdmin Professional 3 (Windows®)

Для использования утилиты BRAdmin Professional 3 выполните указанные ниже действия.

- Используйте последнюю версию BRAdmin Professional. Перейдите на страницу **Файлы** для используемого устройства на веб-сайте Brother Solutions Center по адресу [support.brother.com](http://support.brother.com).
- Если утилита BRAdmin Professional 3 эксплуатируется вместе с веб-интерфейсом управления, используйте протокол HTTPS.
- Если вы управляете смешанной группой старых и новых серверов печати с помощью BRAdmin Professional 3, используйте разные пароли для каждой группы. Это обеспечит безопасность на новых серверах печати.



- Термин “старые версии BRAdmin” относится к версиям BRAdmin Professional до версии 2.80 и BRAdmin Light для Mac до версии 1.10.
- Термин “Старые серверы печати” относится к сериям NC-2000, NC-2100p, NC-3100h, NC-3100s, NC-4100h, NC-5100h, NC-5200h, NC-6100h, NC-6200h, NC-6300h, NC-6400h, NC-8000, NC-100h, NC-110h, NC-120w, NC-130h, NC-140w, NC-8100h, NC-9100h, NC-7100w, NC-7200w и NC-2200w.



### Связанная информация

- [Безопасное управление устройством, подключенным к сети, с помощью протокола SSL/TLS](#)

▲ На главную > [Безопасность](#) > [Параметры безопасности сети](#) > [Безопасное управление устройством, подключенным к сети, с помощью протокола SSL/TLS](#) > [Безопасная печать документов с помощью протокола SSL/TLS](#)

## Безопасная печать документов с помощью протокола SSL/TLS

Для безопасной печати документов с помощью протокола IPP используйте протокол IPPS.

1. Запустите веб-браузер.
2. Введите в адресной строке браузера адрес “http://IP-адрес устройства” (где “IP-адрес устройства” — это IP-адрес устройства).

Пример:

http://192.168.1.2



- Если используется система Domain Name System (система имен доменов) или имя NetBIOS, введите другое имя (например, SharedPrinter вместо IP-адреса).

- Например:

http://SharedPrinter

Если включено имя NetBIOS, можно также использовать имя узла.

- Например:

http://brnxxxxxxxxxxxx

Имя NetBIOS можно найти в отчете о конфигурации сети.

- Для Mac выполните доступ к системе управления через веб-интерфейс, щелкнув по значку устройства на экране **Status Monitor**.

3. По умолчанию пароль не требуется. Если вы установили пароль, введите его, а затем щелкните .
4. Перейдите на вкладку **Сеть**.
5. Нажмите **Протокол**. Установите в том, что флажок **IPP** установлен.



Если флажок **IPP** не установлен, установите флажок **IPP**, а затем нажмите **Отправить**.

Для активирования настроек перезагрузите устройство.

После перезапуска устройства вернитесь на веб-страницу устройства, откройте вкладку **Сеть** и нажмите **Протокол**.

6. Нажмите кнопку **Настройки сервера HTTP**.
7. Установите флажок **HTTPS(Порт 443)** в разделе **IPP**, а затем щелкните команду **Отправить**.
8. Для активирования настроек перезагрузите устройство.

Обмен данными через протокол IPPS не предотвращает несанкционированный доступ к серверу печати.



### Связанная информация

- [Безопасное управление устройством, подключенным к сети, с помощью протокола SSL/TLS](#)

## Безопасная отправка электронной почты

- Настройка отправки электронной почты с помощью управления через веб-интерфейс
- Отправка электронной почты с аутентификацией пользователя
- Безопасная отправка электронной почты с помощью SSL/TLS

## Настройка отправки электронной почты с помощью управления через веб-интерфейс

Для настройки безопасной отправки электронной почты с аутентификацией пользователя или отправки электронной почты с помощью SSL/TLS рекомендуется использовать веб-интерфейс управления.

1. Запустите веб-браузер.
2. В адресной строке веб-браузера введите «http://IP-адрес устройства» (где «IP-адрес устройства» — это IP-адрес используемого устройства).  
Пример:  
http://192.168.1.2
3. По умолчанию пароль не требуется. Если вы установили пароль, введите его, а затем щелкните .
4. Перейдите на вкладку **Сеть**.
5. Щелкните меню **Протокол** на левой панели навигации.
6. В поле **SMTP** нажмите **Дополнительные параметры** и убедитесь в том, что для параметра **SMTP** отображается состояние **Включено**.
7. Настройте параметры **SMTP**.
  - Проверьте правильность параметров электронной почты по завершении настройки, отправив тестовое сообщение электронной почты.
  - Если параметры сервера SMTP неизвестны, обратитесь к администратору сети или интернет-провайдеру.
8. По завершении нажмите кнопку **Отправить**.  
Откроется диалоговое окно **Проверка конфигурации отправки электронной почты**.
9. Чтобы проверить текущие параметры, следуйте инструкциям в диалоговом окне.



### Связанная информация

- [Безопасная отправка электронной почты](#)



## Отправка электронной почты с аутентификацией пользователя

Для отправки сообщений через сервер электронной почты, требующий аутентификации пользователей, устройство Brother поддерживает способ SMTP-AUTH. Этот способ позволяет предотвратить несанкционированный доступ пользователей к серверу электронной почты.

Способ SMTP-AUTH можно использовать с уведомлениями и отчетами по электронной почте (доступно для определенных моделей).



Для настройки аутентификации на SMTP-сервере рекомендуется использовать управление через веб-интерфейс.

### Параметры сервера электронной почты

Способ аутентификации устройства по SMTP должен соответствовать способу, используемому на сервере электронной почты. Для получения более подробной информации о параметрах сервера электронной почты обратитесь к администратору сети или интернет-провайдеру.



Чтобы включить аутентификацию на SMTP-сервере, на экране **SMTP** системы управления через веб-интерфейс в разделе **Метод аутентификации сервера** выберите параметр **SMTP-AUTH**.



### Связанная информация

- [Безопасная отправка электронной почты](#)

## Безопасная отправка электронной почты с помощью SSL/TLS

Устройство Brother поддерживает способы SSL/TLS для отправки электронной почты через сервер электронной почты, требующий безопасного обмена данными по протоколу SSL/TLS. Чтобы отправлять сообщения электронной почты через сервер электронной почты, использующий обмен данными по протоколу SSL/TLS, необходимо настроить протокол SMTP через SSL/TLS.



Для настройки SSL/TLS рекомендуется использовать управление через веб-интерфейс.

### Проверка сертификата сервера

При выборе **SSL/TLS** или **SSL** в разделе **TLS** флажок **Проверять сертификат сервера** устанавливается автоматически.

### SMTP ?

Состояние Включено

---

#### Настройка отправки эл. почты (SMTP)

Адрес сервера	<input type="text" value="0.0.0.0"/>
Порт	<input type="text" value="25"/>
Метод аутентификации сервера	<input checked="" type="radio"/> Нет <input type="radio"/> SMTP-AUTH
Имя учетной записи SMTP-AUTH	<input type="text"/>
Пароль учетной записи SMTP-AUTH	<input type="text"/>
Введите пароль	<input type="text"/>
Ещё раз введите пароль	<input type="text"/>
SSL/TLS	<input checked="" type="radio"/> Нет <input type="radio"/> SSL <input type="radio"/> TLS <input type="checkbox"/> Проверять сертификат сервера
Адрес электронной почты устройства	<input type="text" value="bmxXXXXXXXXXX@example.com"/>

---

[Сертификата ЦС>>](#)

[Отчет по электронной почте>>](#)

[Уведомление>>](#)

---



- Перед проверкой сертификата сервера необходимо импортировать сертификат ЦС, выданный ЦС, подписавшим этот сертификат сервера. Чтобы проверить, действительно ли необходим импорт сертификата ЦС, обратитесь к администратору сети или интернет-провайдеру.
- Если в проверке сертификата сервера нет необходимости, снимите флажок **Проверять сертификат сервера**.

---

## Номер порта

При выборе **SSL** значение **Порт** изменяется в соответствии с протоколом. Чтобы изменить номер порта вручную, введите номер порта после выбора параметра **SSL/TLS**.

Необходимо настроить способ обмена данными устройства по протоколу SMTP в соответствии со способом, используемым сервером электронной почты. Для получения более подробной информации о параметрах сервера электронной почты обратитесь к администратору сети или Интернет-провайдеру.

В большинстве случаев для безопасных служб веб-почты требуются следующие настройки:

SMTP	Порт	25
	Метод аутентификации сервера	SMTP-AUTH
	SSL/TLS	TLS



### Связанная информация

- [Безопасная отправка электронной почты](#)
-

## Mobile/Web Connect

- [Утилита Brother Web Connect](#)
- [Google Cloud Print](#)
- [AirPrint](#)
- [Мобильная печать для Windows®](#)
- [Служба печати Mopria®](#)
- [Приложение Brother iPrint&Scan для мобильных устройств](#)
- [Ближняя бесконтактная связь \(NFC\)](#)

## Утилита Brother Web Connect

- [Обзор Brother Web Connect](#)
- [Интернет-сервисы, используемые с Brother Web Connect](#)
- [Условия использования функции Brother Web Connect](#)
- [Настройка Brother Web Connect](#)
- [Сканирование и передача документов с помощью Brother Web Connect](#)
- [Загрузка и печать документов с помощью Brother Web Connect](#)

## Обзор Brother Web Connect

Связанные модели: MFC-L2751DW

Некоторые веб-сайты предоставляют службы, позволяющие пользователям передавать изображения и файлы, а также просматривать их. Устройство Brother позволяет сканировать изображения и передавать их в эти службы, а также загружать и печатать уже переданные изображения.

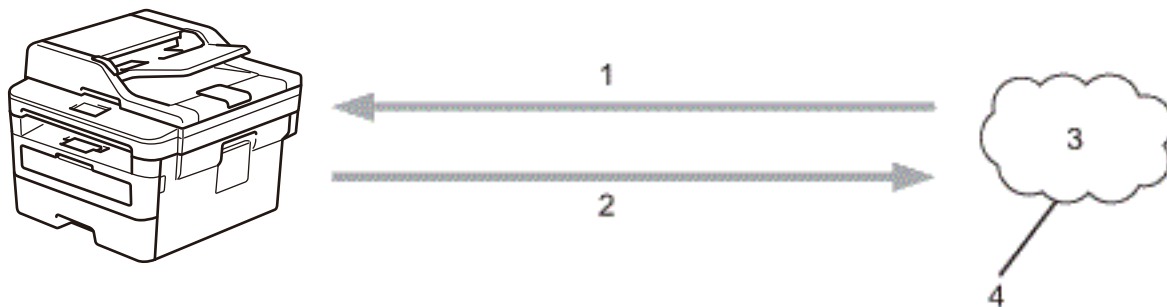

1. Печать
2. Сканирование
3. Фотографии, изображения, документы и другие файлы
4. Интернет-сервис

Для использования функции Brother Web Connect устройство Brother должно быть подключено к сети, имеющей доступ к Интернету посредством проводного или беспроводного подключения.

Если в сети используется прокси-сервер, устройство должно быть настроено для использования прокси-сервера. Если вы не знаете точно, какова конфигурация сети, обратитесь к администратору сети.



Прокси-сервер — это компьютер, выполняющий роль посредника между Интернетом и компьютерами, которые не подключены к глобальной сети напрямую.



### Связанная информация

- [Утилита Brother Web Connect](#)

## Интернет-сервисы, используемые с Brother Web Connect

**Связанные модели:** MFC-L2751DW

Используйте Brother Web Connect для доступа с устройства Brother к следующим сервисам:

Для использования функции Brother Web Connect вам понадобится учетная запись сервиса, который вы хотите использовать. Если учетная запись еще не создана, перейдите на веб-сайт соответствующего сервиса с помощью компьютера и создайте учетную запись.

Для использования Brother CreativeCenter не нужно создавать учетную запись.

### Google Drive™

Интернет-сервис для хранения, редактирования и совместного использования документов, а также синхронизации файлов.

URL: [drive.google.com](http://drive.google.com)

### Evernote®

Интернет-сервис для хранения файлов и управления ими.

URL: [www.evernote.com](http://www.evernote.com)

### Dropbox

Интернет-сервис для хранения, совместного использования и синхронизации файлов.

URL: [www.dropbox.com](http://www.dropbox.com)

### OneDrive

Интернет-сервис для хранения и совместного использования файлов, а также управления ими.

URL: [onedrive.live.com](http://onedrive.live.com)

### Box

Интернет-сервис для редактирования и совместного использования документов.

URL: [www.box.com](http://www.box.com)

### OneNote®

Интернет-сервис для редактирования и совместного использования документов.

URL: [www.onenote.com](http://www.onenote.com)

### Brother CreativeCenter

Веб-сайт, предлагающий различные шаблоны (поздравительные открытки, брошюры, календари и пр.), которые можно напечатать на устройстве Brother (доступно только в некоторых странах).

[www.brother.com/creativecenter](http://www.brother.com/creativecenter)

Дополнительную информацию о любом из этих сервисов см. на соответствующем веб-сайте.

В следующей таблице перечислены типы файлов, которые можно использовать с каждой функцией Brother Web Connect:

Доступные службы	Google Drive™ Dropbox OneDrive Box OneNote®	Evernote®	Brother CreativeCenter
Загрузка и печать изображений	JPEG PDF DOCX		(Только печать)

Доступные службы	Google Drive™ Dropbox OneDrive Box OneNote®	Evernote®	Brother CreativeCenter
	XLSX 2 PPTX		
Передача отсканированных изображений	JPEG PDF 2 DOCX XLSX PPTX TIFF XPS	JPEG PDF 2 DOCX XLSX PPTX TIFF XPS	-

<sup>1</sup> Для передачи и печати изображений доступны также форматы DOC, XLS и PPT.

<sup>2</sup> Для передачи отсканированных изображений используются такие форматы PDF, как PDF с возможностью поиска, подписанный PDF, защищенный PDF и PDF/A.



(Для Гонконга, Тайваня и Кореи)

Brother Web Connect поддерживает только англоязычные названия файлов. Файлы с названиями на местном языке не будут загружены.



### Связанная информация

- [Утилита Brother Web Connect](#)



## Условия использования функции Brother Web Connect

- Установка программного обеспечения Brother для использования Brother Web Connect
- Настройка параметров прокси-сервера с помощью панели управления устройства Brother
- Настройка параметров прокси-сервера с помощью управления через веб-интерфейс

▲ На главную > [Mobile/Web Connect](#) > [Утилита Brother Web Connect](#) > [Условия использования функции Brother Web Connect](#) > Установка программного обеспечения Brother для использования Brother Web Connect

## Установка программного обеспечения Brother для использования Brother Web Connect

**Связанные модели:** MFC-L2751DW

Для первоначальной установки Brother Web Connect требуется компьютер с доступом к Интернету и установленным программным обеспечением Brother.

Для Windows®:

Для установки программного обеспечения Brother и настройки устройства для печати по проводной или беспроводной сети см. *Руководство по быстрой установке*, поставляемое вместе с устройством Brother.

Для Mac:

Для установки **Полный пакет драйверов и программного обеспечения** перейдите на страницу используемой модели **Файлы** на веб-сайте Brother Solutions Center по адресу [support.brother.com](http://support.brother.com).



### Связанная информация

- [Условия использования функции Brother Web Connect](#)



▲ На главную > [Mobile/Web Connect](#) > [Утилита Brother Web Connect](#) > [Условия использования функции Brother Web Connect](#) > Настройка параметров прокси-сервера с помощью панели управления устройства Brother

## Настройка параметров прокси-сервера с помощью панели управления устройства Brother

**Связанные модели:** MFC-L2751DW

Если в сети используется прокси-сервер, на устройстве должны быть настроены указанные ниже параметры прокси-сервера:

- Адрес прокси-сервера
- Номер порта
- Имя пользователя
- Пароль

1. Нажмите кнопку  [Настройки] > [Все настройки] > [Сеть] > [Настройки подключения к Интернету] > [Настройки прокси] > [Прокси-подключ.] > [Вкл.].
2. Выберите элемент с информацией о прокси-сервере, а затем укажите параметр, который хотите установить.
3. Нажмите .



### Связанная информация

- [Условия использования функции Brother Web Connect](#)

## Настройка параметров прокси-сервера с помощью управления через веб-интерфейс

Связанные модели: MFC-L2751DW

Если в сети используется прокси-сервер, на устройстве должны быть настроены следующие параметры прокси-сервера с помощью веб-интерфейса управления:

- Адрес прокси-сервера
- Номер порта
- Имя пользователя
- Пароль



Рекомендуется Microsoft® Internet Explorer® 11/Edge для Windows® и Safari 9/10 для Mac. Убедитесь в том, что в используемом браузере активированы JavaScript и Cookies.

1. Запустите веб-браузер.
2. В адресной строке веб-браузера введите «http://IP-адрес устройства» (где «IP-адрес устройства» — это IP-адрес используемого устройства).  
Пример:  
http://192.168.1.2
3. По умолчанию пароль не требуется. Если вы установили пароль, введите его, а затем щелкните .
4. Перейдите на вкладку **Сеть**.
5. Щелкните меню **Протокол** на левой панели навигации.
6. Убедитесь, что поле **Прокси** выбрано, а затем щелкните **Отправить**.
7. В поле **Прокси** нажмите **Дополнительные параметры**.
8. Введите данные прокси-сервера.
9. Щелкните **Отправить**.



### Связанная информация

- [Условия использования функции Brother Web Connect](#)

## Настройка Brother Web Connect

- [Обзор настройки Brother Web Connect](#)
- [Создание учетной записи для каждого интернет-сервиса перед использованием Brother Web Connect](#)
- [Запрос на получение доступа к функции Brother Web Connect](#)
- [Регистрация учетной записи на устройстве Brother для Brother Web Connect](#)
- [Настройка Brother Web Connect для сервиса Brother CreativeCenter](#)

## Обзор настройки Brother Web Connect

Связанные модели: MFC-L2751DW

Ниже описано, как настроить функцию Brother Web Connect (при использовании Brother CreativeCenter эту процедуру можно не выполнять).

### Действие 1: Создание учетной записи сервиса, который вы хотите использовать.

С помощью компьютера перейдите на веб-сайт соответствующего сервиса и создайте учетную запись. (Если у вас уже есть учетная запись в сервисе, создавать новую не требуется.)

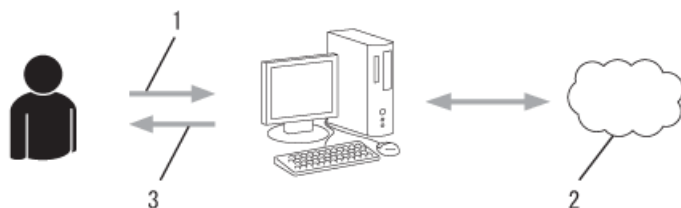

1. Регистрация пользователя
2. Интернет-сервис
3. Получение учетной записи

### Шаг 2. Запросите доступ к Brother Web Connect.

Откройте Brother Web Connect на компьютере и получите временный идентификатор.



1. Ввод данных учетной записи
2. Страница запроса доступа к Brother Web Connect
3. Получение временного идентификатора

### Действие 3: Регистрация данных вашей учетной записи на устройстве для получения доступа к сервису, который вы хотите использовать.

Введите временный идентификатор, чтобы приступить к работе с сервисом на устройстве. Укажите имя учетной записи в том виде, в каком оно должно отображаться на устройстве. При необходимости введите PIN-код.

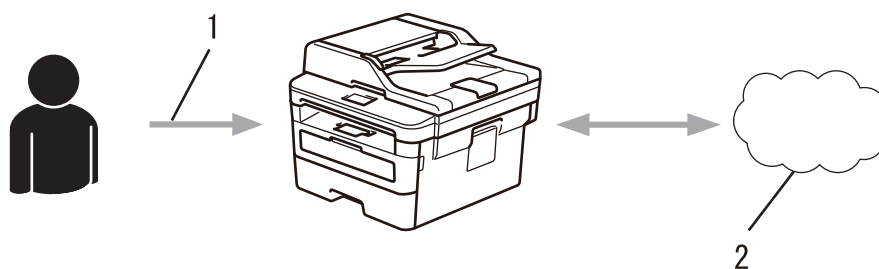

1. Ввод временного идентификатора
2. Интернет-сервис

Теперь устройство Brother может использовать сервис.



## Связанная информация

- [Настройка Brother Web Connect](#)
-

## Создание учетной записи для каждого интернет-сервиса перед использованием Brother Web Connect

**Связанные модели:** MFC-L2751DW

Чтобы использовать функцию Brother Web Connect для доступа к интернет-сервису, необходимо располагать учетной записью на этом сервисе. Если учетная запись еще не создана, перейдите на веб-сайт соответствующего сервиса с помощью компьютера и создайте учетную запись. Прежде чем использовать функцию Brother Web Connect, после создания учетной записи выполните вход с компьютера на сервис и воспользуйтесь этой учетной записью один раз. В противном случае доступ к сервису с помощью функции Brother Web Connect может оказаться невозможным.

Если учетная запись на соответствующем сервисе уже создана, новую учетную запись создавать не требуется.

По завершении создания учетной записи в интернет-сервисе, который вы хотите использовать, запросите доступ к функции Brother Web Connect.



Если сервис предполагается использовать в режиме гостя, создавать учетную запись не требуется. В режиме гостя доступен ограниченный набор возможностей. Если на используемом сервисе не предусмотрен режим гостя, необходимо создать учетную запись.



### Связанная информация

- [Настройка Brother Web Connect](#)







## Запрос на получение доступа к функции Brother Web Connect

Связанные модели: MFC-L2751DW

Чтобы использовать Brother Web Connect для доступа к интернет-сервисам, необходимо сначала получить доступ к Brother Web Connect с помощью компьютера, на котором установлено программное обеспечение Brother.

1. Перейдите на веб-страницу приложения Brother Web Connect.

Параметр	Описание
Windows® 7	Последовательно выберите пункты  (Пуск) > <b>Все программы</b> > <b>Brother</b> > <b>Brother Utilities</b> , а затем в раскрывающемся списке выберите модель своего устройства (если она еще не выбрана). Щелкните по значку <b>Выполнить еще</b> на левой панели навигации, а затем нажмите кнопку <b>Brother Web Connect</b> .
Windows® 8 Windows® 10	Запустите  ( <b>Brother Utilities</b> ), а затем в раскрывающемся списке выберите модель используемого устройства (если она еще не выбрана). Щелкните по значку <b>Выполнить еще</b> на левой панели навигации, а затем нажмите <b>Brother Web Connect</b> .
Windows® 8.1	Переместите курсор в левый нижний угол экрана <b>Пуск</b> и щелкните  (если используется сенсорное устройство, проведите пальцем снизу вверх по экрану <b>Пуск</b> , чтобы отобразить окно <b>Приложения</b> ).  Щелкните элемент  ( <b>Brother Utilities</b> ), а затем в раскрывающемся списке выберите модель своего устройства (если она еще не выбрана). Щелкните по значку <b>Выполнить еще</b> на левой панели навигации, а затем нажмите кнопку <b>Brother Web Connect</b> .
Mac	Щелкните <b>Переход</b> на панели <b>Finder</b> , <b>Программы</b> > <b>Brother</b> > <b>Утилиты</b> > <b>Brother Web Connect</b> .



Можно также войти на веб-сайт напрямую.

В адресной строке веб-браузера введите адрес [bwc.brother.com](http://bwc.brother.com).

Откроется страница Brother Web Connect.



При первом запуске Brother Web Connect необходимо выбрать вашу страну, язык и модель устройства, а затем нажать кнопку «Далее» для перехода к следующему этапу выбора нужного сервиса.

2. Выберите нужный сервис.

## Подключайтесь с помощью Brother Web Connect

Чтобы получить временный идентификатор, щелкните одну из следующих служб, используемых на данном устройстве. Также поддерживаются бизнес-версии веб-служб, включая: OneDrive for business, Droptax for business, Google apps for work, Evernote business, Box for business.

 OneNote	 OneDrive	 Box
 Подключение к G	 EVERNOTE	 Dropbox

Службы, доступные для вашего устройства, могут отличаться в зависимости от модели и версии прошивки вашего устройства. При отсутствии какой-либо из веб-служб этой страницы на вашем устройстве или если возникает какая-либо другая проблема с Brother Web Connect, убедитесь, что установлена последняя версия прошивки.

[Для получения дополнительной информации посетите наш сайт поддержки.](#)

[Страница загрузки "Интерактивное руководство пользователя"](#)

 [Условия использования](#)

Экран, отображаемый в действительности, может отличаться от экрана, показанного выше.

3. Выполните отображаемые на экране инструкции и запросите информацию для доступа.  
По завершении этой операции отобразится ваш временный идентификатор.



## Подключайтесь с помощью Brother Web Connect

**Регистрация завершена.**

Введите следующий временный идентификатор на ЖК-дисплее устройства.

**Временный идентификатор (11 цифр)**

**XXX XXXX XXXX**

ПРИМЕЧАНИЕ. Срок действия временного идентификатора истекает через 24 часа.

НАВЕРХ

- 
4. Запишите временный идентификатор. Он потребуется для регистрации учетных записей на устройстве. Временный идентификатор действителен в течение 24 часов.
  5. Закройте веб-браузер.

После получения идентификатора для доступа к Brother Web Connect следует зарегистрировать его на устройстве, а затем использовать это устройство для доступа к нужному интернет-сервису.



### **Связанная информация**

- [Настройка Brother Web Connect](#)
  - [Регистрация учетной записи на устройстве Brother для Brother Web Connect](#)
-

## Регистрация учетной записи на устройстве Brother для Brother Web Connect

**Связанные модели:** MFC-L2751DW

Необходимо ввести сведения об учетной записи Brother Web Connect и настроить устройство на использование Brother Web Connect для доступа к нужному сервису.

- Чтобы зарегистрировать учетную запись на устройстве, необходимо запросить доступ к Brother Web Connect.
- Перед регистрацией учетной записи убедитесь, что на устройстве установлены правильные дата и время.

1. Нажимайте ◀ или ▶, чтобы отобразить параметр [Веб].
2. Нажмите [Веб].



- Если на ЖК-дисплее устройства отображается информация о подключении к Интернету, ознакомьтесь с ней и нажмите кнопку [ОК]. Если вы хотите, чтобы эта информация отображалась в будущем, нажмите кнопку [Да].
- Иногда на ЖК-дисплее отображаются сведения об обновлении или оповещения о функциях Brother Web Connect. Ознакомьтесь с этой информацией и нажмите кнопку [ОК].

3. Если появилась информация, касающаяся лицензионного соглашения, выберите соответствующий вариант и следуйте инструкциям на экране.
4. Нажимая ▲ или ▼, отобразите сервис, в котором вы хотите зарегистрироваться.
5. Нажмите имя сервиса.
6. Если отображается информация о функции Brother Web Connect, нажмите кнопку [ОК].
7. Нажмите [Зарегистрировать/удалить уч. запись].
8. Нажмите [Зарегистрировать учетную запись].

Устройство предложит вам ввести временный идентификатор, полученный для доступа к Brother Web Connect.

9. Нажмите [ОК].
10. Введите временный идентификатор на ЖК-дисплее.
11. Нажмите [ОК].



Если введенные данные не соответствуют полученному временному идентификатору, или же если срок действия временного идентификатора истек, на ЖК-дисплее отображается сообщение об ошибке. Введите временный идентификатор правильно или снова запросите информацию для доступа, чтобы получить новый временный идентификатор.

Устройство предложит вам ввести имя учетной записи, которое будет отображаться на ЖК-дисплее.

12. Нажмите [ОК].
13. Введите имя на ЖК-дисплее.
14. Нажмите [ОК].
15. Выполните одно из следующих действий:
  - Чтобы задать PIN-код для учетной записи, нажмите [Да]. (PIN-код позволяет предотвратить несанкционированный доступ к учетной записи.) Введите четырехзначное число и нажмите [ОК].
  - Если вы не хотите задавать PIN-код, нажмите [Нет].
16. Когда отобразятся введенные данные учетной записи, убедитесь в их правильности.

---

17. Чтобы зарегистрировать устройство, используя введенные данные, нажмите [Да].

18. Нажмите [OK].

19. Нажмите .

Регистрация завершена. Теперь устройство может получить доступ к сервису.



### **Связанная информация**

- [Настройка Brother Web Connect](#)
- [Запрос на получение доступа к функции Brother Web Connect](#)

## Настройка Brother Web Connect для сервиса Brother CreativeCenter

Связанные модели: MFC-L2751DW

Brother Web Connect настраивается для работы с сервисом Brother CreativeCenter автоматически. Для создания календарей, визитных карточек, плакатов и поздравительных открыток, доступных по адресу [www.brother.com/creativecenter](http://www.brother.com/creativecenter), не требуется никаких настроек.



Сервис Brother CreativeCenter доступен не во всех странах.



### Связанная информация

- [Настройка Brother Web Connect](#)

## Сканирование и передача документов с помощью Brother Web Connect

**Связанные модели:** MFC-L2751DW

Передача отсканированных фотографий и документов в интернет-сервис без использования компьютера.

- При сканировании и передаче файлов в формате JPEG черно-белое сканирование недоступно.
- При сканировании и передаче файлов в формате PDF с функцией поиска или файлов Microsoft® Office черно-белое и монохромное сканирование недоступно.
- При сканировании и передаче JPEG-изображений каждая страница передается в виде отдельного файла.
- Переданные документы сохраняются в альбоме с именем **From\_BrotherDevice**.

Дополнительную информацию об ограничениях (например, на размер и число передаваемых документов) см. на веб-сайте соответствующего сервиса.

Если вы являетесь пользователем Web Connect с ограниченными правами в соответствии с настройками защитной блокировки функций (доступна для некоторых моделей), вы не можете передавать отсканированные данные.

1. Загрузите документ.
2. Нажимайте ◀ или ▶, чтобы отобразить параметр [Веб].
3. Нажмите [Веб].



- Если на ЖК-дисплее устройства отображается информация о подключении к Интернету, ознакомьтесь с ней и нажмите кнопку [OK]. Если вы хотите, чтобы эта информация отображалась в будущем, нажмите кнопку [Да].
- Иногда на ЖК-дисплее отображаются сведения об обновлении или оповещения о функциях Brother Web Connect. Ознакомьтесь с этой информацией и нажмите кнопку [OK].

4. Нажимая ▲ или ▼, отобразите сервис той учетной записи, куда вы хотите передать данные. Выберите имя сервиса.
5. Нажимайте ▲ или ▼, чтобы отобразить имя своей учетной записи, а затем выберите его.
6. Для завершения операции следуйте инструкциям на экране.



### Связанная информация

- [Утилита Brother Web Connect](#)

## Загрузка и печать документов с помощью Brother Web Connect

**Связанные модели:** MFC-L2751DW

Документы, переданные в учетную запись, можно загрузить прямо на устройство и распечатать. Документы, переданные другими пользователями в свои учетные записи для общего доступа, также можно загружать на устройство и печатать при наличии разрешения на просмотр этих документов. Некоторые сервисы разрешают пользователям-гостям просматривать общедоступные документы. Если доступ к сервису или учетной записи выполняется в режиме гостя, можно просматривать документы, которые их владелец отметил как общедоступные (т. е., не имеющие ограничений на просмотр).

Чтобы загружать документы других пользователей, вам нужно разрешение на просмотр соответствующих альбомов или документов.

Если вы являетесь пользователем Web Connect с ограниченными правами в соответствии с настройками защитной блокировки функций (доступна для некоторых моделей), вы не можете загружать данные.

Защитная блокировка функций ограничивает количество страниц в заданиях печати, выполняемых с помощью Web Connect.



Для Гонконга, Тайваня и Кореи

Brother Web Connect поддерживает только англоязычные названия файлов. Файлы с названиями на местном языке не будут загружены.



### Связанная информация

- [Утилита Brother Web Connect](#)
- [Загрузка и печать с использованием веб-служб](#)
- [Загрузка и печать шаблонов Brother CreativeCenter](#)



## Загрузка и печать с использованием веб-служб

Связанные модели: MFC-L2751DW

Информацию о шаблонах Brother CreativeCenter >> [Связанная информация](#)

1. Нажимайте ◀ или ▶, чтобы отобразить параметр [Веб].
2. Нажмите [Веб].



- Если на ЖК-дисплее устройства отображается информация о подключении к Интернету, ознакомьтесь с ней и нажмите кнопку [ОК]. Если вы хотите, чтобы эта информация отображалась в будущем, нажмите кнопку [Да].
- Иногда на ЖК-дисплее отображаются сведения об обновлении или оповещения о функциях Brother Web Connect. Ознакомьтесь с этой информацией и нажмите кнопку [ОК].

3. Нажимая ▲ или ▼, отобразите название сервиса, содержащего документ, который вы хотите загрузить и распечатать. Выберите имя сервиса.
4. Чтобы войти в сервис, нажимая ▲ или ▼, отобразите имя своей учетной записи, а затем выберите его. Если отображается экран ввода PIN-кода, введите четырехзначный PIN-код и нажмите кнопку [ОК].



- В некоторых сервисах вам нужно будет выбрать имя учетной записи из списка.

5. Нажмите [Загрузка и печать].
6. Нажимайте кнопку ▲ или ▼, чтобы отобразить нужную папку, а затем выберите эту папку. В некоторых сервисах не требуется сохранять документы в папках. Чтобы найти документы, не сохраненные в папках, выберите [Показать несортиров. Файлы].
7. Выберите эскиз документа, который вы хотите распечатать. Подтвердите выбор документа на ЖК-дисплее и нажмите [ОК]. Выберите дополнительные документы для печати (можно выбрать до 10 документов).
8. По завершении нажмите [ОК].
9. Для завершения операции следуйте инструкциям на экране.



### Связанная информация

- [Загрузка и печать документов с помощью Brother Web Connect](#)
- [Загрузка и печать шаблонов Brother CreativeCenter](#)

## Загрузка и печать шаблонов Brother CreativeCenter

Связанные модели: MFC-L2751DW

Сервис Brother CreativeCenter доступен не во всех странах.

1. Нажимайте ▲ или ▼, чтобы отобразить [Выделение и сканирование].



- Иногда на ЖК-дисплее отображаются сведения об обновлении или оповещения о функциях Brother Web Connect. Ознакомьтесь с этой информацией и нажмите кнопку [OK].
- Если на ЖК-дисплее устройства отображается информация о подключении к Интернету, ознакомьтесь с ней и нажмите кнопку [OK].

2. Нажмите [Печать шаблонов <Creative Center>].

3. Нажимая кнопку ▲ или ▼, отобразите нужную категорию, а затем выберите ее.

4. Еще раз выберите нужную категорию.

5. Выберите нужный файл. Введите количество копий, которые хотите напечатать, а затем нажмите кнопку [OK]. Повторяйте эти действия, пока не будут выбраны все файлы для печати.

6. Выбрав все файлы, которые нужно напечатать, нажмите [OK].



Если на ЖК-дисплее устройства отображается информация о рекомендуемых параметрах печати, ознакомьтесь с ней и нажмите кнопку [OK]. Если вы хотите, чтобы эта информация отображалась в будущем, нажмите кнопку [Да].

7. Для завершения операции следуйте инструкциям на экране.



### Связанная информация

- [Загрузка и печать документов с помощью Brother Web Connect](#)
- [Загрузка и печать с использованием веб-служб](#)

## Google Cloud Print

- [Обзор Google Cloud Print](#)
- [Перед использованием Google Cloud Print](#)
- [Печать из Google Chrome™ или Chrome OS™](#)
- [Печать из Google Drive™ для мобильных устройств](#)
- [Печать из почтового сервиса Gmail™ для мобильных устройств](#)

## Обзор Google Cloud Print

Google Cloud Print™ — это сервис компании Google. Этот сервис позволяет печатать на принтере, зарегистрированном в учетной записи Google, с помощью устройства, подключенного к сети (например, мобильного телефона или компьютера), без установки драйвера принтера на устройстве.

Для печати из приложений Android™ необходимо установить приложение Google Cloud Print™ из магазина Google Play™.

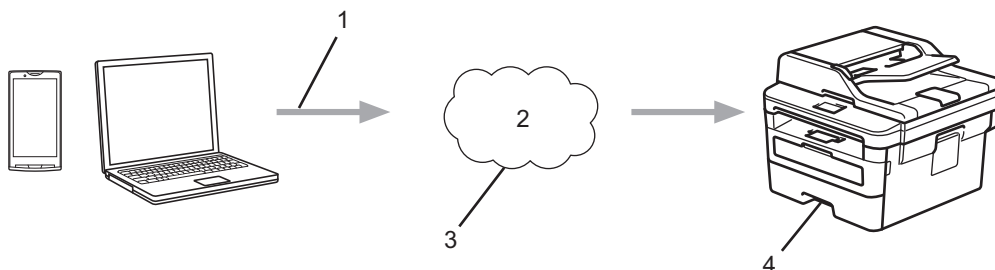

1. Запрос на печать
2. Интернет
3. Google Cloud Print™
4. Печать

### Связанная информация

- [Google Cloud Print](#)

## Перед использованием Google Cloud Print

- [Настройки сети для использования Google Cloud Print](#)
- [Регистрация устройства в службе Google Cloud Print с помощью Google Chrome™](#)
- [Регистрация устройства в службе Google Cloud Print с помощью веб-интерфейса управления](#)

## Настройки сети для использования Google Cloud Print

Чтобы использовать Google Cloud Print™, устройство Brother должно быть подключено к сети, имеющей доступ к Интернету через проводное или беспроводное соединение. Чтобы правильно подключить и настроить устройство, см. *Руководство по быстрой установке* или связанные разделы в этом руководстве.



### Связанная информация

- [Перед использованием Google Cloud Print](#)
  - [Проблемы при работе с Google Cloud Print](#)
-

## Регистрация устройства в службе Google Cloud Print с помощью Google Chrome™

Для выполнения регистрации требуется создать учетную запись Google. Если учетная запись еще не создана, перейдите на веб-сайт Google (<https://accounts.google.com/signup>) с помощью компьютера или мобильного устройства и создайте учетную запись.

Перед началом регистрации убедитесь, что устройство Brother не используется.



В этом разделе описаны действия для пользователей ОС Windows®.

Вид экранов на вашем компьютере зависит от используемой операционной системы и среды.

1. Откройте Google Chrome™ на компьютере.
2. Выполните вход в учетную запись Google.
3. Щелкните значок меню Google Chrome™, а затем **Настройки > Показать дополнительные настройки**.
4. В разделе **Google Cloud Print** нажмите **Настроить**.
5. Для регистрации устройства следуйте инструкциям на экране.
6. При появлении на устройстве сообщения с подтверждением нажмите кнопку [ОК].



Если на ЖК-дисплее устройства не отображается сообщение с подтверждением, повторите эти шаги.

7. После успешной регистрации устройства Brother оно отобразится в поле **Мои устройства**.



### Связанная информация

- [Перед использованием Google Cloud Print](#)

## Регистрация устройства в службе Google Cloud Print с помощью веб-интерфейса управления

Для выполнения регистрации требуется создать учетную запись Google. Если учетная запись еще не создана, перейдите на веб-сайт Google (<https://accounts.google.com/signup>) с помощью компьютера или мобильного устройства и создайте учетную запись.

Перед началом регистрации убедитесь, что устройство Brother не используется.

Перед регистрацией устройства убедитесь, что на устройстве установлены правильные дата и время.

1. Убедитесь в том, что устройство Brother подключено к той же сети, что и компьютер или мобильное устройство.
2. Запустите веб-браузер.
3. В адресной строке веб-браузера введите «[http://IP-адрес устройства](#)» (где «IP-адрес устройства» — это IP-адрес используемого устройства).

Пример:

[http://192.168.1.2](#)

4. По умолчанию пароль не требуется. Если вы установили пароль, введите его, а затем щелкните .
5. Перейдите на вкладку **Сеть**.
6. Щелкните меню **Протокол** на левой панели навигации.
7. Убедитесь, что выбрано значение **Google Cloud Print**, а затем нажмите **Дополнительные параметры**.
8. Убедитесь, что для параметра **Состояние** установлено значение **Включено**. Нажмите кнопку **Зарегистрировать**.
9. Для регистрации устройства следуйте инструкциям на экране.
10. При появлении на устройстве сообщения с подтверждением нажмите кнопку ОК.



Если на ЖК-дисплее устройства не отображается сообщение с подтверждением, повторите эти шаги.

11. Нажмите **Google**.
12. Откроется экран входа в сервис Google Cloud Print™. Войдите со своей учетной записью Google и следуйте указаниям на экране, чтобы зарегистрировать устройство.
13. После завершения регистрации устройства вернитесь на экран веб-интерфейса управления и убедитесь, что для параметра **Статус регистрации** установлено значение **Зарегистрировано**.



Если устройство поддерживает защитную блокировку функций, печать с помощью Google Cloud Print™ возможна, даже если печать с компьютера ограничена для каждого пользователя. Чтобы ограничить печать с помощью Google Cloud Print™, отключите Google Cloud Print™ с помощью веб-интерфейса управления или установите в параметрах защитной блокировки функций открытый режим, а затем ограничьте печать для пользователей открытой сети. >> [Связанная информация](#)



### Связанная информация

- [Перед использованием Google Cloud Print](#)
- [Настройка режима открытого доступа для защитной блокировки функций 3.0](#)



## Печать из Google Chrome™ или Chrome OS™

1. Включите устройство Brother.
2. Откройте веб-страницу, которую требуется напечатать.
3. Щелкните значок меню Google Chrome™.
4. Нажмите **Print (Печать)**.
5. В списке принтеров выберите свое устройство.
6. При необходимости измените параметры печати.
7. Нажмите **Print (Печать)**.



### Связанная информация

- [Google Cloud Print](#)
-

## Печать из Google Drive™ для мобильных устройств

1. Включите устройство Brother.
2. Выполните вход в службу Google Drive™ из веб-браузера на устройстве Android™ или iOS.
3. Откройте документ, который требуется напечатать.
4. Коснитесь значка меню.
5. Коснитесь кнопки **Print (Печать)**.
6. В списке принтеров выберите свое устройство.
7. При необходимости измените параметры печати.
8. Коснитесь кнопки  или **Print (Печать)**.



### Связанная информация

- [Google Cloud Print](#)

## Печать из почтового сервиса Gmail™ для мобильных устройств

1. Включите устройство Brother.
2. Выполните вход в почтовый сервис Gmail™ из веб-браузера на устройстве Android™ или iOS.
3. Откройте электронное сообщение, которое требуется напечатать.
4. Коснитесь значка меню.



Если напротив имени вложения отображается **Print (Печать)**, можно также напечатать вложение. Коснитесь **Print (Печать)** и следуйте указаниям на мобильном устройстве.

5. Коснитесь кнопки **Print (Печать)**.
6. В списке принтеров выберите свое устройство.
7. При необходимости измените параметры печати.
8. Коснитесь кнопки  или **Print (Печать)**.



### Связанная информация

- [Google Cloud Print](#)

## AirPrint

- [Обзор AirPrint](#)
- [Перед использованием AirPrint](#)
- [Печать с помощью AirPrint](#)
- [Сканирование с помощью AirPrint](#)
- [Отправка факсов с помощью AirPrint \(для моделей MFC\)](#)

## Обзор AirPrint

AirPrint — это решение для операционных систем Apple, которое позволяет печатать по беспроводной сети фотографии, сообщения электронной почты, веб-страницы и документы с устройств iPad, iPhone и iPod touch и компьютера Mac без установки драйвера.

Кроме того, AirPrint позволяет отправлять факсы непосредственно с компьютера Mac, не печатая их, и сканировать документы на компьютер Mac. (для моделей MFC)

Подробную информацию см. на веб-сайте Apple.



### Связанная информация

- [AirPrint](#)
- [Неполадки AirPrint](#)

## Перед использованием AirPrint

- [Настройки сети для использования AirPrint](#)
- [Включение и отключение функции AirPrint с помощью веб-интерфейса управления \(веб-браузера\)](#)

## Настройки сети для использования AirPrint

Для использования функции AirPrint мобильное устройство необходимо подключить к беспроводной сети, к которой подключено устройство Brother. Функция AirPrint поддерживает беспроводные подключения, использующие режим инфраструктуры или стандарт Wi-Fi Direct®.

Информацию о настройке мобильного устройства для подключения к беспроводной сети см. в руководстве пользователя мобильного устройства. Чтобы найти ссылку на руководство пользователя для используемого мобильного устройства на веб-сайте Apple, щелкните по значку  в веб-браузере Safari.

Чтобы настроить устройство Brother для работы в беспроводной сети, см. *Руководство по быстрой установке* или связанные разделы в этом руководстве. Если устройство Brother поддерживает проводную сеть, воспользуйтесь сетевым кабелем для подключения к беспроводной точке доступа или маршрутизатору.

Если устройство Brother поддерживает Wi-Fi Direct и требуется настроить устройство Brother для работы в сети Wi-Fi Direct, см. соответствующие разделы в этом интерактивном руководстве.



### Связанная информация

- [Перед использованием AirPrint](#)

▲ На главную > [Mobile/Web Connect](#) > [AirPrint](#) > [Перед использованием AirPrint](#) > Включение и отключение функции AirPrint с помощью веб-интерфейса управления (веб-браузера)

## Включение и отключение функции AirPrint с помощью веб-интерфейса управления (веб-браузера)

Убедитесь в том, что устройство Brother подключено к той же сети, что и компьютер.

1. Запустите веб-браузер.
2. В адресной строке веб-браузера введите «http://IP-адрес устройства» (где «IP-адрес устройства» — это IP-адрес используемого устройства).  
Пример:  
http://192.168.1.2
3. По умолчанию пароль не требуется. Если вы установили пароль, введите его, а затем щелкните .
4. Перейдите на вкладку **Сеть**.
5. Щелкните меню **Протокол** на левой панели навигации.
6. Чтобы отключить функцию AirPrint, снимите флажок **AirPrint**. Чтобы включить функцию AirPrint, установите флажок **AirPrint**.

 По умолчанию функция AirPrint включена.

7. Нажмите кнопку **Отправить**.
8. Для активирования настроек перезагрузите устройство.



### Связанная информация

- [Перед использованием AirPrint](#)





## Печать с помощью AirPrint

- [Печать с устройств iPad, iPhone и iPod touch](#)
- [Перед использованием AirPrint \(macOS\)](#)
- [Печать с помощью AirPrint \(macOS\)](#)

## Печать с устройств iPad, iPhone и iPod touch

Последовательность действий для выполнения печати может различаться в зависимости от приложения. В приведенном ниже примере используется браузер Safari.

1. Включите устройство Brother.
2. Откройте в браузере Safari страницу, которую нужно напечатать.
3. Коснитесь кнопки  или .
4. Коснитесь кнопки **Напечатать**.
5. Выберите устройство Brother.
6. Если выбрано другое устройство (или принтер не выбран), коснитесь кнопки **Принтер**.  
Появится список доступных устройств.
7. Нажмите используемое устройство в списке.
8. Выберите нужные параметры, например количество печатаемых страниц или 2-стороннюю печать (если она поддерживается устройством).
9. Коснитесь кнопки **Напечатать**.



### Связанная информация

- [Печать с помощью AirPrint](#)

## Перед использованием AirPrint (macOS)

Перед печатью в ОС macOS добавьте устройство Brother в список принтеров на компьютере Mac.

1. В меню Apple выберите **Системные настройки**.
2. Щелкните по значку **Принтеры и сканеры**.
3. Слева под панелью «Принтеры» щелкните по значку +.
4. Нажмите **Добавить принтер или сканер....** Появится экран **Добавить**.
5. Выберите устройство Brother, а затем во всплывающем меню **AirPrint** выберите **Использ..**
6. Нажмите **Добавить**.



### Связанная информация

- [Печать с помощью AirPrint](#)

## Печать с помощью AirPrint (macOS)

Последовательность действий для выполнения печати может различаться в зависимости от приложения. В приведенном ниже примере используется браузер Safari. Перед печатью убедитесь в том, что устройство Brother отображается в списке принтеров на компьютере Mac.

1. Включите устройство Brother.
2. На компьютере Mac запустите браузер Safari и откройте страницу, которую нужно напечатать.
3. В меню **Файл** выберите **Напечатать**.
4. Выберите устройство Brother. Если выбрано другое устройство (или принтер не выбран), во всплывающем меню **Принтер** выберите устройство Brother.
5. Выберите нужные параметры, например количество печатаемых страниц или 2-стороннюю печать (если она поддерживается устройством).
6. Нажмите **Напечатать**.



### Связанная информация

- [Печать с помощью AirPrint](#)

## Сканирование с помощью AirPrint

- [Перед сканированием с помощью AirPrint \(macOS\)](#)
- [Сканирование с помощью AirPrint \(macOS\)](#)
- [Сканирование с компьютера \(для Mac\)](#)

## Перед сканированием с помощью AirPrint (macOS)

Перед сканированием в ОС macOS добавьте устройство Brother в список сканеров на компьютере Mac.

1. В меню Apple выберите **Системные настройки**.
2. Нажмите **Принтеры и сканеры**.
3. Слева под панелью «Сканеры» щелкните по значку +.
4. Нажмите **Добавить принтер или сканер....**  
Появится экран **Добавить**.
5. Выберите устройство Brother, а затем во всплывающем меню **Использ** выберите **AirPrint**.
6. Нажмите **Добавить**.



### Связанная информация

- [Сканирование с помощью AirPrint](#)

## Сканирование с помощью AirPrint (macOS)

Перед сканированием убедитесь в том, что устройство Brother отображается в списке сканеров на компьютере Mac.

1. Загрузите документ.
2. В меню Apple выберите **Системные настройки**.
3. Нажмите **Принтеры и сканеры**.
4. В списке сканеров выберите используемое устройство Brother.
5. Откройте вкладку **Сканировать** и нажмите кнопку **Открыть сканер....**  
Появится экран «Сканер».
6. При использовании АПД установите флажок **Использовать подачу документа** и выберите размер документа во всплывающем меню настройки размера сканированного изображения.
7. Выберите папку для сохранения или целевое приложение во всплывающем меню настройки места назначения.
8. При необходимости измените параметры сканирования, нажав **Подробнее**.  
Изображение можно обрезать вручную, выделяя область для сканирования указателем мыши (при сканировании со стекла сканера).
9. Нажмите **Сканировать**.



### Связанная информация

- [Сканирование с помощью AirPrint](#)

## Отправка факсов с помощью AirPrint (для моделей MFC)

- [Перед отправкой факса с помощью AirPrint \(macOS\)](#)
- [Отправка факса с помощью AirPrint \(macOS\)](#)



▲ На главную > [Mobile/Web Connect](#) > [AirPrint](#) > [Отправка факсов с помощью AirPrint \(для моделей MFC\)](#) > [Перед отправкой факса с помощью AirPrint \(macOS\)](#)

## Перед отправкой факса с помощью AirPrint (macOS)

**Связанные модели:** MFC-L2710DW/MFC-L2751DW

Перед отправкой факсов добавьте устройство Brother в список принтеров на компьютере Mac. Убедитесь в том, что устройство Brother подключено к телефонной линии и работает правильно.

1. В меню Apple выберите **Системные настройки**.
2. Щелкните по значку **Принтеры и сканеры**.
3. Слева под панелью «Принтеры» щелкните по значку +.
4. Нажмите **Добавить принтер или сканер...** Появится экран **Добавить**.
5. Выберите устройство Brother, а затем во всплывающем меню **AirPrint** выберите **Используй..**
6. Нажмите **Добавить**.



### Связанная информация

- [Отправка факсов с помощью AirPrint \(для моделей MFC\)](#)

## Отправка факса с помощью AirPrint (macOS)

Связанные модели: MFC-L2710DW/MFC-L2751DW

Убедитесь в том, что устройство Brother отображается в списке принтеров на компьютере Mac. В приведенном ниже примере используется приложение Apple TextEdit.



- AirPrint поддерживает только черно-белые факсимильные документы.

1. Включите устройство Brother.
2. На компьютере Mac откройте файл, который нужно отправить по факсу.
3. В меню **Файл** выберите **Напечатать**.
4. Во всплывающем меню **Принтер** выберите **Brother MFC-XXXX - Fax** (где XXXX — название используемой модели).
5. Введите данные получателя факса.
6. Нажмите **Факс**.



### Связанная информация

- [Отправка факсов с помощью AirPrint \(для моделей MFC\)](#)

## Мобильная печать для Windows®

Мобильная печать для Windows® — это функция беспроводной печати с мобильного устройства Windows®. Можно подключиться к той же сети, к которой подключено устройство Brother, и выполнить печать без установки драйвера печати на мобильном устройстве. Эту функцию поддерживает множество приложений Windows®.

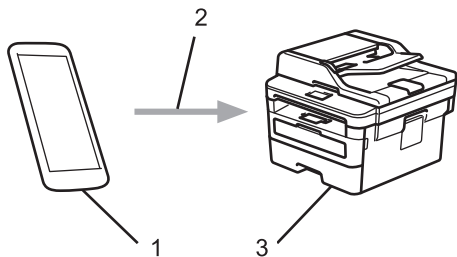

1. Мобильное устройство Windows® (Windows® 10 Mobile или более поздняя версия)
2. Подключение по Wi-Fi®
3. Устройство Brother



### Связанная информация

- [Mobile/Web Connect](#)

## Служба печати Mopria®

Служба печати Mopria® — это функция печати на мобильных устройствах Android™ (Android™ 4.4 или более поздней версии), разработанная компанией Mopria® Alliance. С помощью этой службы можно подключиться к сети, к которой подключено ваше устройство, и печатать без дополнительных настроек. Многие встроенные приложения Android™ поддерживают печать.

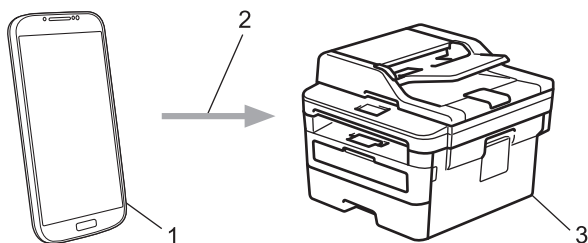

1. Android™ 4.4 или более поздней версии
2. Подключение по Wi-Fi®
3. Устройство Brother

Необходимо загрузить службу печати Mopria® из магазина Google Play™ и установить ее на устройстве с ОС Android™. Чтобы использовать эту службу, необходимо включить ее.



### Связанная информация

- [Mobile/Web Connect](#)

## Приложение Brother iPrint&Scan для мобильных устройств

Используйте утилиту Brother iPrint&Scan для печати и сканирования с различных мобильных устройств.

- Для устройств Android™  
Утилита Brother iPrint&Scan позволяет использовать функции устройства Brother непосредственно с мобильного устройства Android™ без использования компьютера.  
Загрузите и установите приложение Brother iPrint&Scan из магазина Google Play™.
- Для всех устройств, поддерживающих iOS, в том числе iPhone, iPad и iPod touch  
Приложение Brother iPrint&Scan позволяет использовать функции принтера Brother непосредственно с устройства iOS.  
Загрузите и установите приложение Brother iPrint&Scan из магазина App Store.
- Для устройств Windows®  
Утилита Brother iPrint&Scan позволяет использовать функции устройства Brother непосредственно с устройства Windows® без использования компьютера.  
Загрузите и установите приложение Brother iPrint&Scan из магазина Microsoft®.

Более подробная информация см. на веб-сайте [support.brother.com/ips](http://support.brother.com/ips).



### Связанная информация

- [Mobile/Web Connect](#)
- [Приложение Brother iPrint&Scan для Windows® и Mac](#)

## Близкая бесконтактная связь (NFC)

Связанные модели: MFC-L2751DW

Близкая бесконтактная связь (NFC) позволяет выполнять простые транзакции, обмен данными, а также создавать беспроводные подключения между двумя устройствами, находящимися на небольшом расстоянии друг от друга.

Если устройство с Android™ поддерживает технологию NFC, можно печатать различные данные (фотографии, файлы PDF, текстовые файлы, веб-страницы и сообщения электронной почты) с мобильного устройства или сканировать фотографии и документы на устройство, прикасаясь им к символу NFC на панели управления устройства Brother.

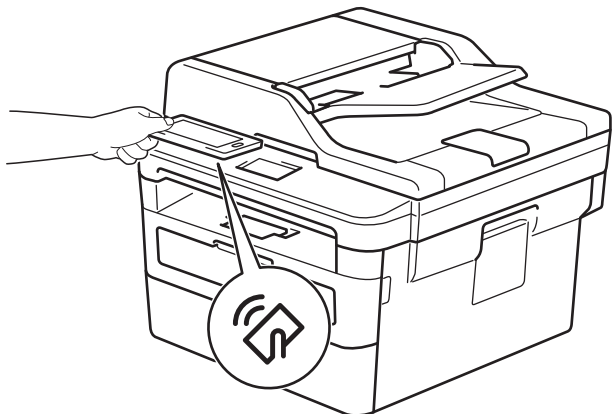

Для использования этой функции необходимо загрузить и установить приложение Brother iPrint&Scan на устройство Android™. Более подробная информация см. на веб-сайте [support.brother.com/ips](http://support.brother.com/ips).



### Связанная информация

- [Mobile/Web Connect](#)

## ControlCenter

Используйте утилиту ControlCenter компании Brother для быстрого доступа к часто используемым приложениям. С помощью ControlCenter можно получить прямой доступ к определенным приложениям.

- [ControlCenter4 \(Windows®\)](#)

## ControlCenter4 (Windows®)

- [Изменение режима работы в приложении ControlCenter4 \(Windows®\)](#)
- [Сканирование с помощью ControlCenter4 в стандартном режиме \(Windows®\)](#)
- [Сканирование с помощью ControlCenter4 в расширенном режиме \(Windows®\)](#)
- [Настройка устройства Brother с помощью ControlCenter4 \(Windows®\)](#)
- [Создание настраиваемой вкладки с помощью расширенного режима ControlCenter4 \(Windows®\)](#)



На главную > ControlCenter > ControlCenter4 (Windows®) > Изменение режима работы в приложении ControlCenter4 (Windows®)

## Изменение режима работы в приложении ControlCenter4 (Windows®)

Утилита ControlCenter4 предусматривает два режима: **Стандартный режим** и **Расширенный режим**. Эти режимы можно изменить в любой момент.

### Стандартный режим

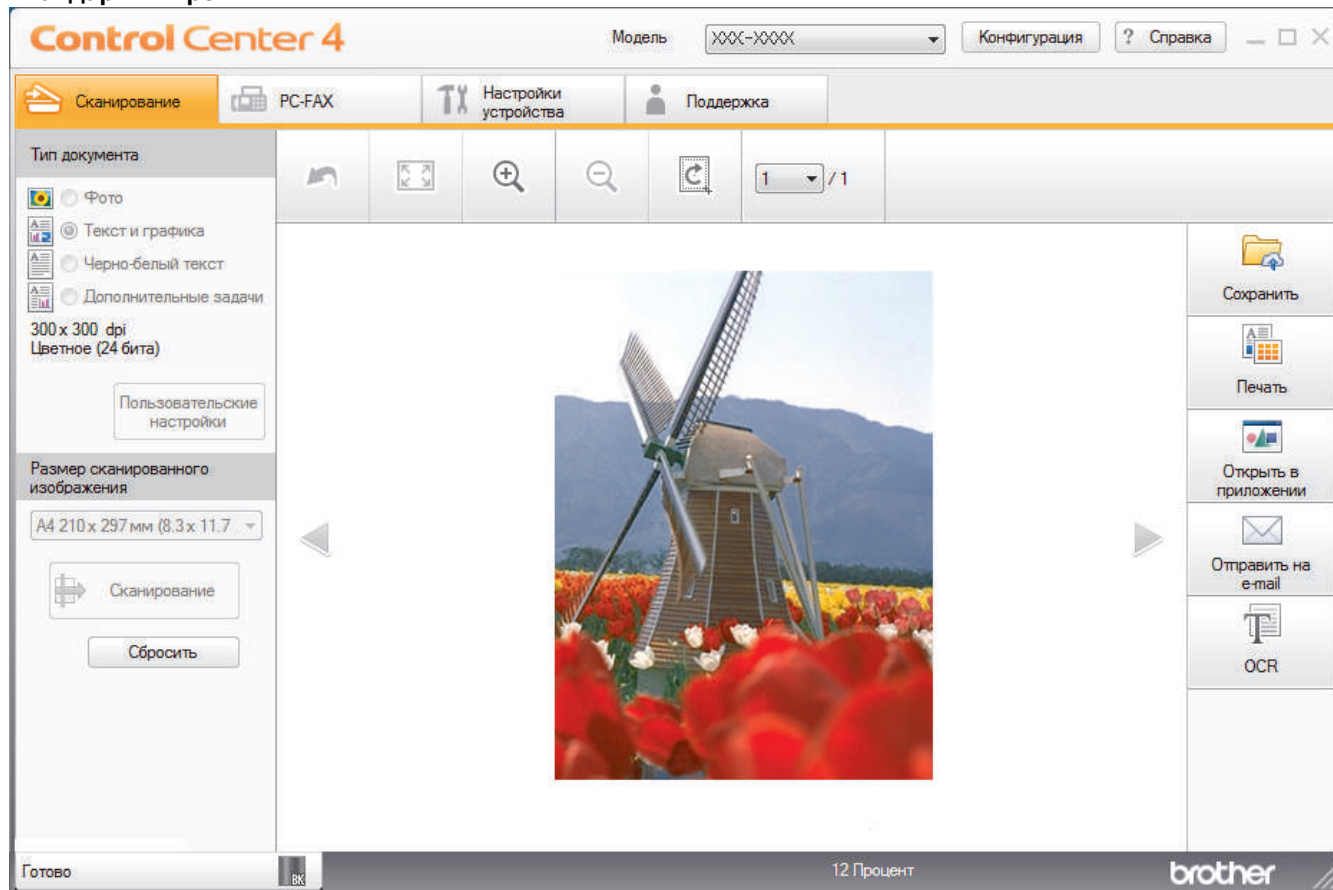

### Расширенный режим

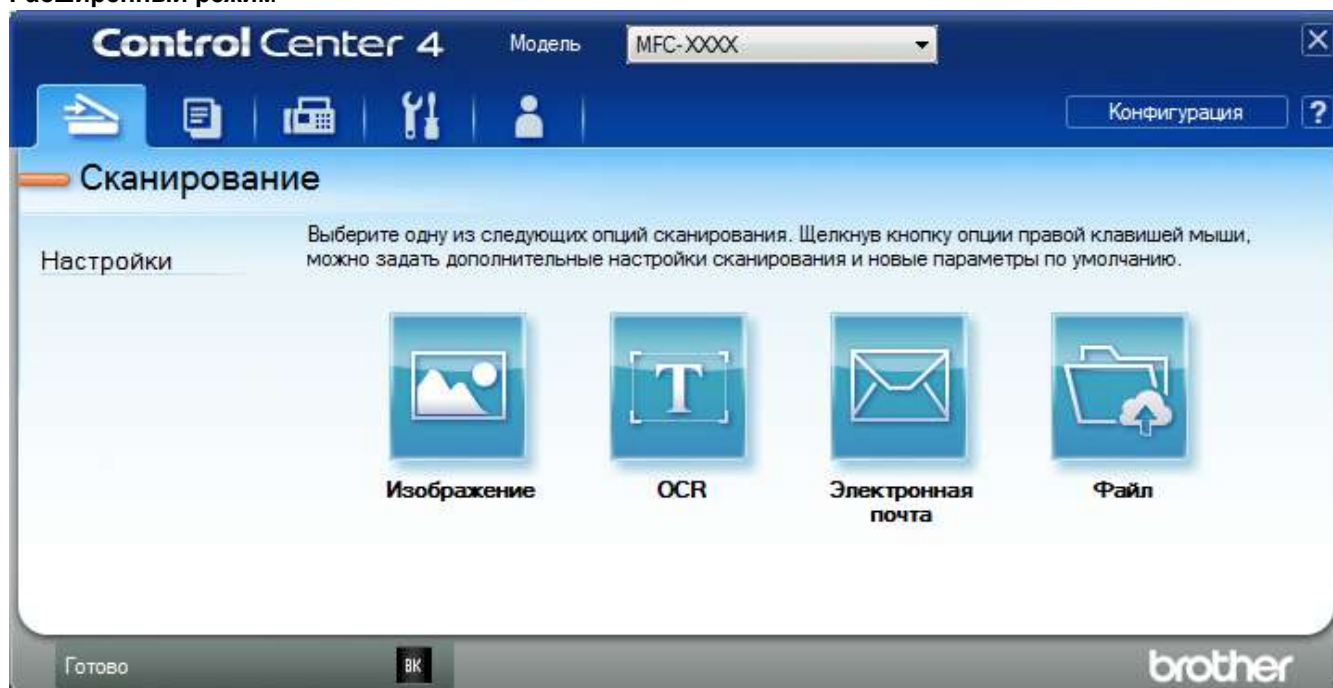

- **Стандартный режим**

Стандартный режим ControlCenter4 позволяет легко обращаться к основным функциям устройства.

- **Расширенный режим**

Расширенный режим ControlCenter4 дает более широкие возможности управления функциями аппарата и позволяет настраивать действия при сканировании одной кнопкой.

Чтобы изменить режим работы, выполните следующие действия.

1. Щелкните значок  (**ControlCenter4**) в панели задач, затем выберите **Открыть**.
2. Нажмите кнопку **Конфигурация**, а затем выберите **Выбор режима**.
3. Открывается диалоговое окно выбора режима. Выберите параметр **Стандартный режим** или **Расширенный режим**.

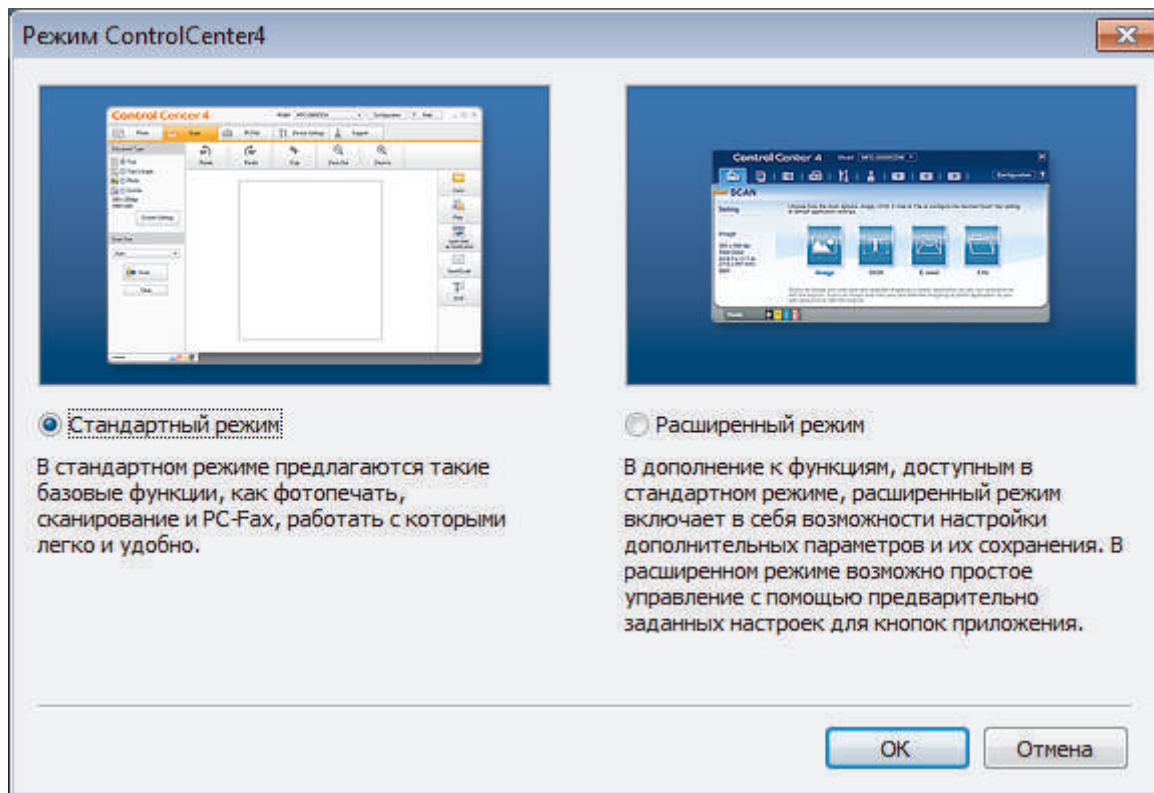

4. Нажмите кнопку **ОК**.



### **Связанная информация**

- [ControlCenter4 \(Windows®\)](#)

---

▲ [На главную](#) > [ControlCenter](#) > [ControlCenter4 \(Windows®\)](#) > Сканирование с помощью ControlCenter4 в стандартном режиме (Windows®)

## Сканирование с помощью ControlCenter4 в стандартном режиме (Windows®)

Используйте стандартный режим ControlCenter4 для доступа к основным функциям аппарата.

- [Сканирование с помощью ControlCenter4 в стандартном режиме \(Windows®\)](#)
- [Сохранение сканированных данных в папке в виде файла PDF с помощью ControlCenter4 в стандартном режиме \(Windows®\)](#)
- [Автоматическое сканирование обеих сторон документа с помощью ControlCenter4 в стандартном режиме \(Windows®\)](#)
- [Параметры сканирования для ControlCenter4 в стандартном режиме \(Windows®\)](#)

## Сканирование с помощью ControlCenter4 в расширенном режиме (Windows®)

Расширенный режим ControlCenter4 дает более широкие возможности управления функциями аппарата и позволяет настраивать действия при сканировании одной кнопкой.

- Сканирование фотографий и графики с помощью ControlCenter4 в расширенном режиме (Windows®)
- Сохранение отсканированных данных в папку в виде PDF-файла с помощью ControlCenter4 в расширенном режиме (Windows®)
- Автоматическое сканирование обеих сторон документа с помощью ControlCenter4 в расширенном режиме (Windows®)
- Сканирование обеих сторон удостоверения личности с помощью ControlCenter4 в расширенном режиме (Windows®)
- Сканирование во вложение электронной почты с помощью ControlCenter4 в расширенном режиме (Windows®)
- Сканирование в редактируемый текстовый файл (распознавание текста) с помощью ControlCenter4 в расширенном режиме (Windows®)
- Параметры сканирования для расширенного режима ControlCenter4 (Windows®)

На главную > ControlCenter > ControlCenter4 (Windows®) > Настройка устройства Brother с помощью ControlCenter4 (Windows®)

## Настройка устройства Brother с помощью ControlCenter4 (Windows®)

Связанные модели: MFC-L2710DW/MFC-L2751DW



Если включена защитная блокировка функций, использовать удаленную настройку невозможно.

1. Щелкните значок  (ControlCenter4) в панели задач, затем щелкните **Открыть**.
2. Перейдите на вкладку **Настройки устройства**.
3. Нажмите кнопку **Удаленная настройка**.
4. Настройте параметры, как это необходимо.

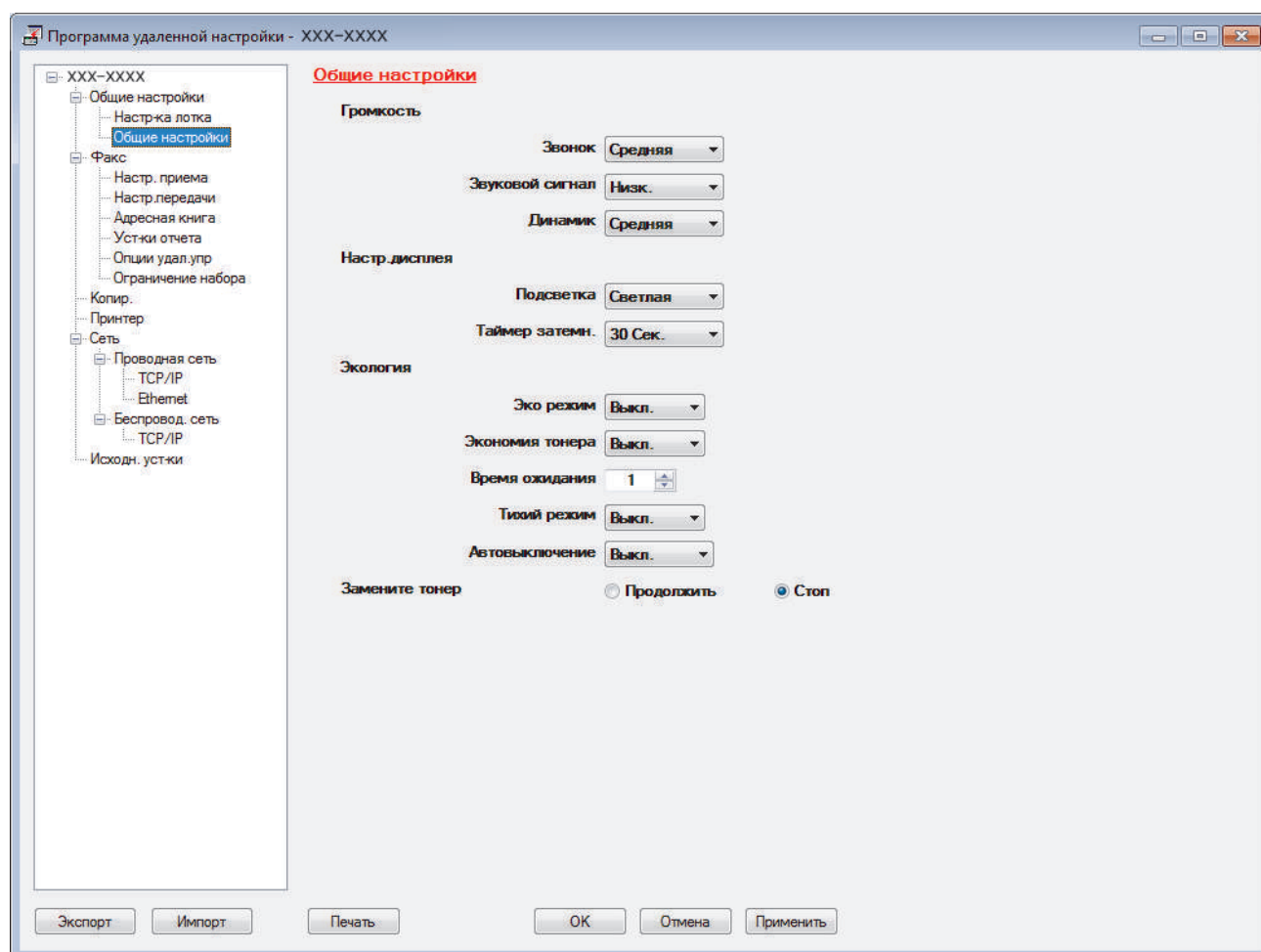

### Экспорт

Щелкните, чтобы сохранить текущие параметры конфигурации в файл.



Нажмите **Экспорт**, чтобы сохранить адресную книгу или все настройки устройства.

### Импорт

Нажмите для импорта файла и чтения его настроек.

---

### Печать

Щелкните, чтобы распечатать выбранные элементы на аппарате. Нельзя выполнять печать данных, пока они не будут переданы в аппарат. Щелкните **Применить**, чтобы передать новые данные в аппарат, а затем нажмите кнопку **Печать**.

### ОК

Щелкните, чтобы начать передачу данных в аппарат, а затем выйдите из программы удаленной настройки. При отображении сообщения об ошибке убедитесь в правильности данных, а затем щелкните **ОК**.

### Отмена

Щелкните, чтобы выйти из программы удаленной настройки без передачи данных в аппарат.

### Применить

Щелкните, чтобы передать данные в аппарат без выхода из программы удаленной настройки.

5. Нажмите кнопку **ОК**.

- Если компьютер защищен брандмауэром и использование функции удаленной настройки на нем невозможно, может потребоваться настроить параметры брандмауэра, чтобы разрешить передачу данных через порты 137 и 161.
- Если используется брандмауэр Windows®, а программное обеспечение и драйверы Brother установлены с установочного диска, необходимые параметры брандмауэра уже настроены.



### Связанная информация

- [ControlCenter4 \(Windows®\)](#)
- [Удаленная настройка \(Windows®\)](#)

## Создание настраиваемой вкладки с помощью расширенного режима ControlCenter4 (Windows®)

Можно создать до трех настраиваемых вкладок с предпочитаемыми параметрами, в каждой из которых находится до пяти настраиваемых кнопок.

Выберите **Расширенный режим** в качестве настройки режима для ControlCenter4.

1. Щелкните значок  (ControlCenter4) в панели задач, затем щелкните **Открыть**.
  2. Нажмите кнопку **Конфигурация**, а затем выберите **Создать настраиваемую вкладку**.  
Создается настраиваемая вкладка.
  3. Чтобы изменить имя настраиваемой вкладки, щелкните правой кнопкой мыши настраиваемую вкладку и выберите команду **Переименовать настраиваемую вкладку**.
  4. Нажмите кнопку **Конфигурация**, выберите **Создать настраиваемую кнопку** и затем выберите кнопку, которую необходимо создать.  
Открывается диалоговое окно настроек.
  5. Введите имя кнопки и при необходимости измените настройки. Нажмите кнопку **ОК**.
- Возможные варианты настроек различаются в зависимости от выбранной кнопки.

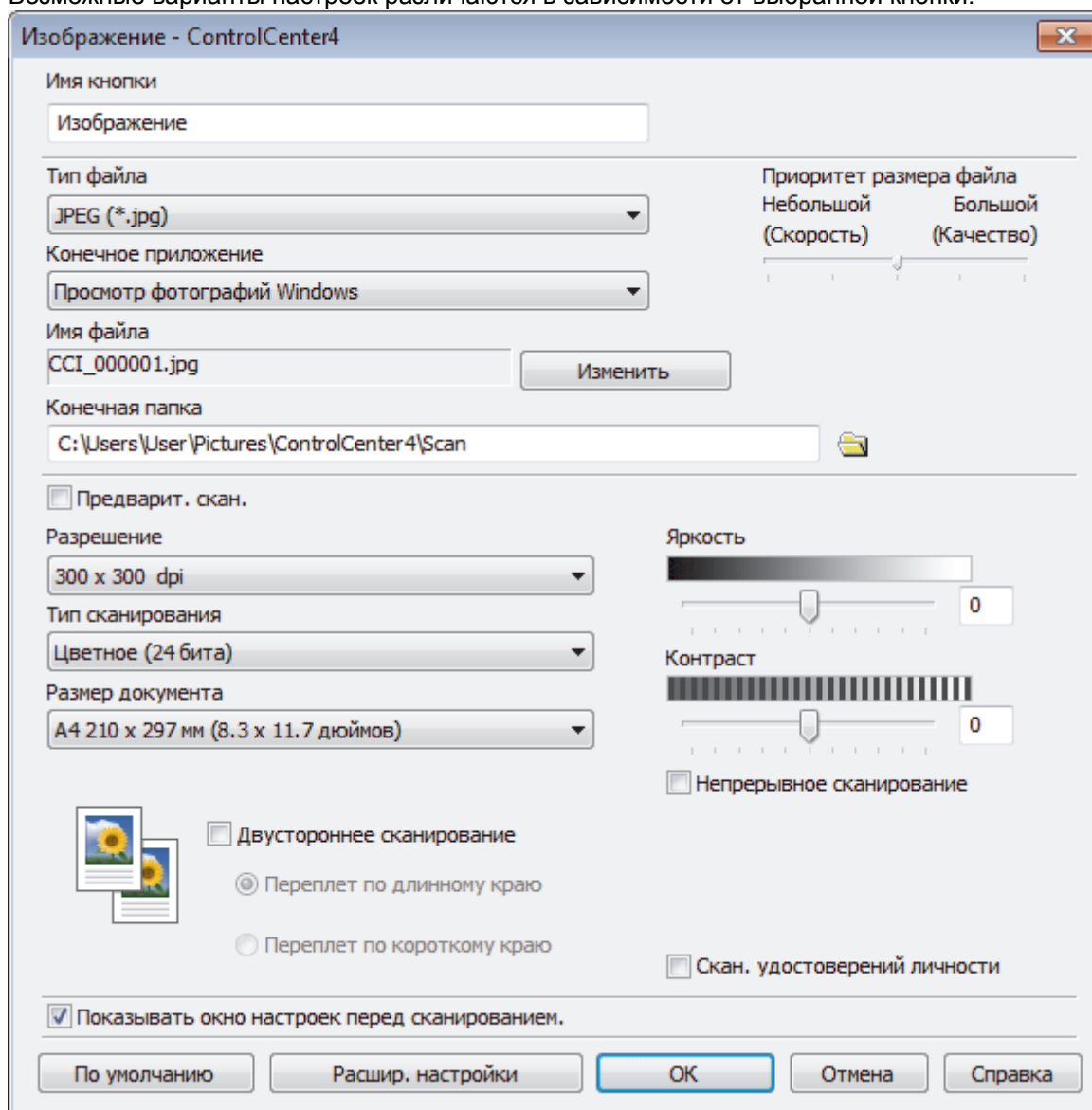



Созданную вкладку, кнопку или настройки можно изменить или удалить. Нажмите кнопку **Конфигурация** и следуйте меню.

---



### **Связанная информация**

- [ControlCenter4 \(Windows®\)](#)
-



## Приложение Brother iPrint&Scan для Windows® и Mac

- [Обзор приложения Brother iPrint&Scan](#)
- [Приложение Brother iPrint&Scan для мобильных устройств](#)
- [Сканирование с помощью приложения Brother iPrint&Scan \(Mac\)](#)

## Обзор приложения Brother iPrint&Scan

Приложение Brother iPrint&Scan для Windows® и Mac используется для печати и сканирования с компьютера.

На приведенном ниже изображении показан пример экрана приложения Brother iPrint&Scan для Windows®. Фактический вид экрана может отличаться в зависимости от версии приложения.

- Для Windows®

Чтобы загрузить последнюю версию приложения, перейдите на страницу **Файлы** используемой модели на веб-сайте Brother Solutions Center по адресу [support.brother.com](http://support.brother.com).

- Для Mac

Загрузите и установите приложение Brother iPrint&Scan из магазина App Store.

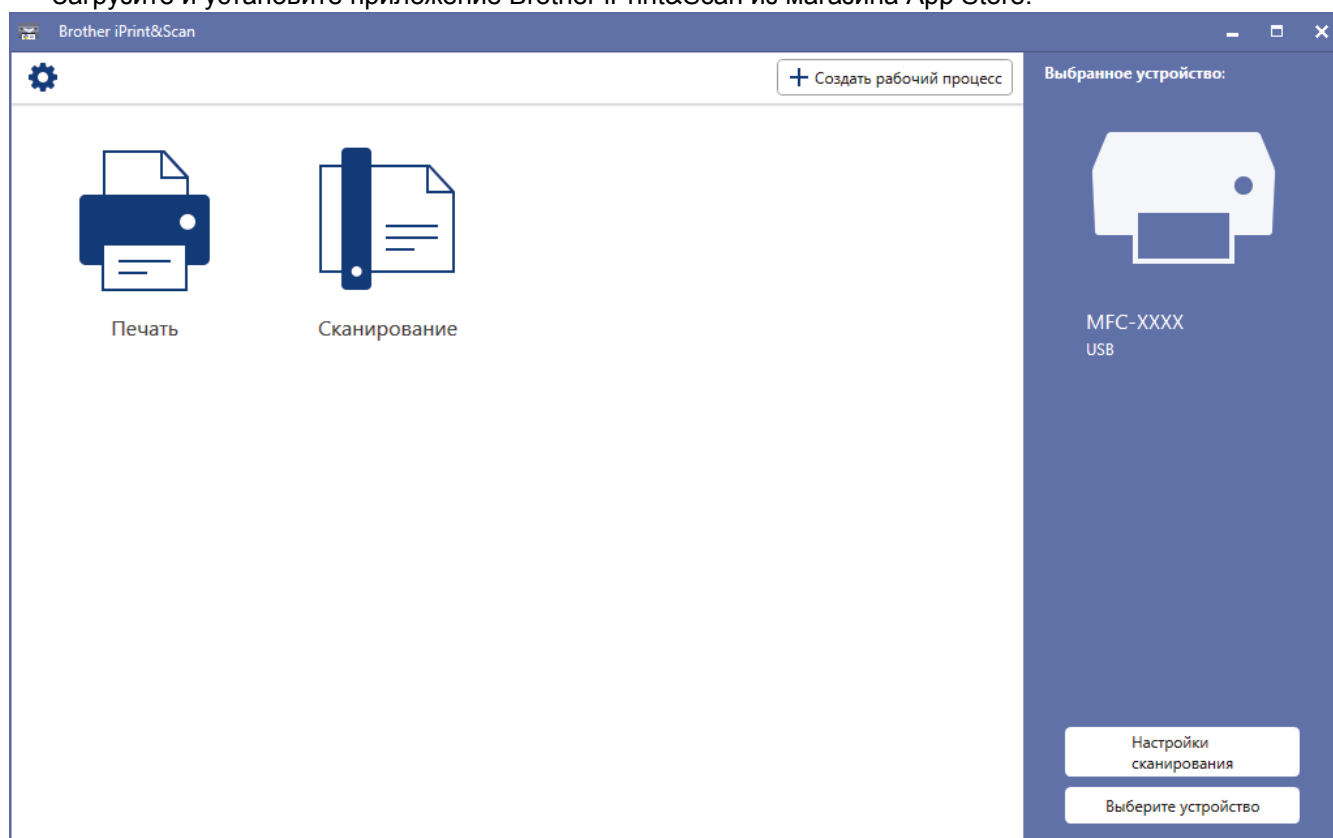

### Связанная информация

- [Приложение Brother iPrint&Scan для Windows® и Mac](#)

## Устранение неисправностей

Этот раздел поможет устранить типичные сложности, с которыми можно столкнуться при использовании устройства Brother. Большую часть проблем можно устранить самостоятельно.

### ВАЖНАЯ ИНФОРМАЦИЯ

Для получения технической поддержки вам нужно обратиться к местному дилеру Brother.

Использование расходных материалов сторонних производителей может ухудшить качество печати, снизить производительность оборудования и надежность устройства.



Если требуется помощь, перейдите на веб-сайт Brother Solutions Center по адресу [support.brother.com](http://support.brother.com).

Сначала выполните следующие проверки:

- Шнур питания устройства подсоединен правильно, а само устройство включено. >>> *Руководство по быстрой установке*
- Все защитные материалы удалены. >>> *Руководство по быстрой установке*
- Бумага правильно загружена в лоток для бумаги.
- Интерфейсные кабели надежно подключены к устройству и компьютеру, либо на устройстве и компьютере настроено беспроводное подключение.
- Сообщения об ошибках и сообщения по обслуживанию

Если не удастся решить проблему с помощью проверок, идентифицируйте проблему и >>> *Связанная информация*



### Связанная информация

- [Сообщения об ошибках и необходимости обслуживания](#)
- [Сообщения об ошибках при использовании функции Brother Web Connect](#)
- [Замятие документов](#)
- [Замятия бумаги](#)
- [Неисправности, связанные с печатью](#)
- [Улучшение качества печати](#)
- [Проблемы с телефоном и факсом](#)
- [Неисправности, связанные с сетью](#)
- [Проблемы при работе с Google Cloud Print](#)
- [Неполадки AirPrint](#)
- [Другие проблемы](#)
- [Перевод на другое устройство факсов или журнала отправки и получения факсов](#)
- [Информация об аппарате](#)

## Сообщения об ошибках и необходимости обслуживания

Как и в других сложных аппаратах офисной техники, в устройстве могут появляться ошибки и может возникнуть необходимость замены сменных деталей. В этом случае устройство идентифицирует ошибку или требуемую процедуру обслуживания и отображает соответствующее сообщение. Часто встречающиеся сообщения об ошибках и необходимости обслуживания приведены в таблице.



Можно устранить большинство ошибок и выполнить процедуру обслуживания самостоятельно. Чтобы получить дополнительные рекомендации, перейдите на веб-сайт [support.brother.com](http://support.brother.com) и щелкните по ссылке **Часто задаваемые вопросы и устранение неполадок**.

### DCP-L2551DN/MFC-L2710DW

Сообщение об ошибке	Причина	Способ устранения
2-стор. отключ.	Неплотно закрыта задняя крышка устройства.	Закройте заднюю крышку устройства так, чтобы она зафиксировалась в закрытом положении.
	Установка лотка для 2-сторонней печати не выполнена до конца.	Установите лоток для 2-сторонней печати в устройство до упора.
Заканчив. ресурс барабана	Рабочий ресурс блока фотобарабана скоро будет исчерпан.	Купите новый блок фотобарабана, не дожидаясь появления сообщения <i>Замен. бараб..</i>
Закончился тонер	Закончился ресурс тонер-картриджа. Устройство остановит все операции печати.	Установите новый тонер-картридж.
Замен. бараб.	Необходимо заменить блок фотобарабана. При установке нового блока фотобарабана не был сброшен счетчик.	Замените блок фотобарабана. Сбросьте счетчик блока фотобарабана.
Замените тонер	Закончился ресурс тонер-картриджа. Устройство остановит все операции печати. Если имеется свободная память, факсы будут сохраняться в памяти устройства.	Установите новый тонер-картридж.
Замят. (2-стор.)	Замятие бумаги в лотке для 2-сторонней печати.	Полностью выньте лоток для бумаги и лоток для двусторонней печати, откройте заднюю крышку и удалите замявшуюся бумагу. Закройте заднюю крышку, а затем задвиньте лоток для бумаги и лоток для двусторонней печати в устройство до упора.
Замятие в лотке	Замятие бумаги в указанном лотке для бумаги.	Полностью выньте лоток для бумаги и извлеките замявшуюся бумагу. Задвиньте лоток для бумаги в устройство до упора.
Замятие внутри	Замятие бумаги внутри устройства.	Откройте переднюю крышку и извлеките тонер-картридж с блоком фотобарабана. Извлеките замявшуюся бумагу. Закройте переднюю крышку. Если сообщение об ошибке не исчезает, нажмите <b>Старт</b> .



Сообщение об ошибке	Причина	Способ устранения
Замятие докум.	Документ был неправильно вставлен или подан, либо отсканированный из АПД документ оказался слишком длинным.	Извлеките замятую бумагу из блока АПД. Удалите мусор и обрывки бумаги из тракта подачи бумаги блока АПД. Нажмите <b>Стоп/Выход</b> .
Замятие сзади	Замятие бумаги в задней части устройства.	Откройте крышку узла термозакрепления тонера и извлеките замявшуюся бумагу. Закройте крышку узла термозакрепления тонера. Если сообщение об ошибке не исчезает, нажмите <b>Старт</b> .
Мало памяти	Память устройства заполнена.	<b>Если выполняется отправка факса или копирование</b> Выполните одно из следующих действий: <ul style="list-style-type: none"> <li>• Нажмите кнопку <b>Старт</b> для отправки или копирования отсканированных страниц.</li> <li>• Нажмите <b>Стоп/Выход</b>, дождитесь завершения других выполняемых операций и повторите попытку.</li> <li>• Напечатайте факсы, сохраненные в памяти.</li> <li>• Удалите данные из памяти. Чтобы увеличить объем свободной памяти, можно отключить функцию приема в память.</li> </ul> <b>Если операция печати не завершена</b> Выполните одно из следующих действий: <ul style="list-style-type: none"> <li>• Уменьшите разрешение.</li> <li>• Удалите факсы из памяти.</li> </ul>
Мало тонера	Если на ЖК-дисплее отображается это сообщение, можно продолжать печать. Ресурс тонер-картриджа заканчивается.	Сразу же приобретите новый тонер-картридж, чтобы он был в наличии, когда на ЖК-дисплее отобразится сообщение <b>Замените тонер</b> .
Несоотв. формат	В лоток загружена бумага неправильного формата.	Загрузите в лоток бумагу правильного формата и задайте формат бумаги для лотка.
Нет бумаги	Бумага в устройстве отсутствует или неправильно загружена в лоток.	<ul style="list-style-type: none"> <li>• Загрузите бумагу в лоток для бумаги. Убедитесь в том, что направляющие для бумаги установлены в соответствии с форматом бумаги.</li> <li>• Если в лотке уже есть бумага, выньте, а затем снова вставьте ее. Убедитесь в том, что направляющие для бумаги установлены в соответствии с форматом бумаги.</li> <li>• Не переполняйте лоток для бумаги.</li> </ul>

Сообщение об ошибке	Причина	Способ устранения
Нет ответа/занято	Номер, на который вы звоните, не отвечает или занят.	Проверьте номер и повторите вызов.
Нет тонера	Тонер-картридж или блок фотобарабана с тонер-картриджем установлены неправильно.	Извлеките блок фотобарабана с тонер-картриджем. Извлеките тонер-картридж из блока фотобарабана и повторно вставьте его в блок фотобарабана. Установите блок фотобарабана с тонер-картриджем назад в устройство. Если проблема не исчезает, замените тонер-картридж на новый.
Открыта крышка.	Неплотно закрыта передняя крышка.	Откройте и плотно закройте переднюю крышку устройства.
	Крышка узла термозакрепления тонера закрыта не полностью, или при включении питания в задней части устройства произошло замятие бумаги.	Закройте крышку узла термозакрепления тонера, которая находится под задней крышкой устройства.
	Неплотно закрыта крышка АПД.	Закройте крышку АПД. Если снова появится сообщение об ошибке, нажмите кнопку <b>Стоп/Выход</b> .
Ошиб. связи	Плохое качество связи на линии привело к ошибке связи.	Отправьте факс повторно или подключите устройство к другой телефонной линии. Если проблема не исчезает, обратитесь в телефонную компанию для проверки телефонной линии.
Ошибка 2-ст.печ.	Формат бумаги, указанный в драйвере принтера и в меню устройства, не подходит для автоматической 2-сторонней печати.	Нажмите <b>Стоп/Выход</b> . Выберите размер бумаги, поддерживаемый функцией 2-сторонней печати. Для автоматической 2-сторонней печати подходит бумага формата А4.
	В лотке находится бумага неправильного формата, которая не подходит для 2-сторонней печати.	Загрузите в лоток бумагу правильного формата и настройте лоток для этого формата бумаги. Для автоматической 2-сторонней печати подходит бумага формата А4.
Ошибка картриджа Установите обратно картридж с черным тонером (BK). Установите тонер-картридж на место.	Тонер-картридж установлен неправильно.	Вытащите блок фотобарабана с тонер-картриджем, извлеките тонер-картридж и снова установите его в блок фотобарабана. Установите блок фотобарабана с тонер-картриджем назад в устройство. Если проблема сохраняется, обратитесь в службу поддержки клиентов Brother или к местному дилеру Brother.
Печ. невозм. XX	В устройстве имеется механическая неполадка.	<ul style="list-style-type: none"> <li>Выключите устройство, нажав и удерживая кнопку ;</li> <li>подождите несколько минут и включите его снова.</li> </ul>

Сообщение об ошибке	Причина	Способ устранения
		<ul style="list-style-type: none"> <li>Если проблема сохраняется, обратитесь в службу поддержки клиентов Brother.</li> </ul>
Подождите	Слишком высокая температура внутри устройства. Устройство приостановит выполняющееся задание печати и перейдет в режим охлаждения. В режиме охлаждения слышен шум работающего вентилятора, а на ЖК-дисплее отображается сообщение Подождите.	<p>Дождитесь, когда устройство завершит охлаждение. Убедитесь, что вентиляционные отверстия на устройстве ничем не загорожены.</p> <p>По завершении охлаждения устройства печать продолжится.</p> <p>Если вентилятор не вращается, отключите устройство на несколько минут от источника питания, а затем подключите вновь.</p>
Ручная подача	В драйвере принтера в качестве источника бумаги выбран <b>Ручная подача</b> , но в лотке для ручной подачи нет бумаги.	Поместите бумагу в слот для ручной подачи.
Самодиагностика	Температура блока термозакрепления тонера не повышается до заданной температуры за указанное время.	<ul style="list-style-type: none"> <li>Выключите устройство, нажав и удерживая кнопку ; подождите несколько секунд и включите его снова. Дайте включенному устройству постоять 15 минут в состоянии ожидания.</li> </ul>
	Блок термозакрепления тонера слишком сильно нагрелся.	
Связь прервана	Другой абонент или факсимильный аппарат другого абонента остановил вызов.	<p>Повторите отправку или прием.</p> <p>Если вызовы постоянно обрываются и используется связь по VoIP (голосовая связь по протоколу IP), попробуйте установить для группы совместимости значение «Базовый» (через VoIP).</p>
Сканирование невозможно XX	В устройстве имеется механическая неполадка.	<ul style="list-style-type: none"> <li>Нажмите и удерживайте кнопку , чтобы выключить устройство; затем снова включите его.</li> <li>Если проблема сохраняется, обратитесь в службу поддержки клиентов Brother.</li> </ul>
Фотобарабан !	Необходима очистка коронирующего провода блока фотобарабана.	<p>Очистите коронирующий провод блока фотобарабана.</p> 
	Блок фотобарабана или блок фотобарабана с тонер-картриджем установлены неверно.	Вставьте тонер-картридж в блок фотобарабана. Затем снова установите блок фотобарабана с тонер-картриджем назад в устройство.

Сообщение об ошибке	Причина	Способ устранения
2-сторонний режим выключен	Неплотно закрыта задняя крышка устройства.	Закройте заднюю крышку устройства так, чтобы она зафиксировалась в закрытом положении.
	Установка лотка для 2-сторонней печати не выполнена до конца.	Установите лоток для 2-сторонней печати в устройство до упора.
Внутр. охлаждение	Слишком высокая температура внутри устройства. Устройство остановит текущее задание печати и переключится в режим охлаждения. В режиме охлаждения будет слышен шум охлаждающего вентилятора, а на ЖК-дисплее отобразится Внутр. охлаждение.	Дождитесь, когда устройство завершит охлаждение. Убедитесь, что вентиляционные отверстия на устройстве ничем не загорожены. По завершении охлаждения устройства печать продолжится. Если вентилятор не вращается, отключите устройство на несколько минут от источника питания, а затем подключите вновь.
Данные переполнены	Память устройства заполнена.	Нажмите  и удалите сохраненные ранее данные защищенной печати.
Заканчив. ресурс барабана	Рабочий ресурс блока фотобарабана скоро будет исчерпан.	Купите новый блок фотобарабана, не дожидаясь появления сообщения Замените фотобарабан.
Закончился тонер	Закончился ресурс тонер-картриджа.	Установите новый тонер-картридж.
Замените тонер	Закончился ресурс тонер-картриджа. Устройство остановит все операции печати. Если имеется свободная память, факсы будут сохраняться в памяти устройства.	Установите новый тонер-картридж.
Замените фотобарабан	Необходимо заменить блок фотобарабана.	Замените блок фотобарабана.
	При установке нового блока фотобарабана не был сброшен счетчик.	Сбросьте счетчик блока фотобарабана.
Замятие 2-сторон.	Замятие бумаги в лотке для 2-сторонней печати.	Полностью выньте лоток для бумаги и лоток для двусторонней печати, откройте заднюю крышку и удалите замявшуюся бумагу. Закройте заднюю крышку, а затем задвиньте лоток для бумаги и лоток для двусторонней печати в устройство до упора.
Замятие в лотке	Замятие бумаги в указанном лотке для бумаги.	Полностью выньте лоток для бумаги и извлеките замявшуюся бумагу. Задвиньте лоток для бумаги в устройство до упора.
Замятие внутри	Замятие бумаги внутри устройства.	Откройте переднюю крышку и извлеките тонер-картридж с блоком фотобарабана. Удалите замявшуюся бумагу. Закройте переднюю крышку.



Сообщение об ошибке	Причина	Способ устранения
Замятие документа	Документ был неправильно вставлен или подан, либо отсканированный из АПД документ оказался слишком длинным.	Извлеките замятую бумагу из блока АПД. Удалите мусор и обрывки бумаги из тракта подачи бумаги блока АПД. Нажмите  .
Замятие сзади	Замятие бумаги в задней части устройства.	Откройте крышку узла термозакрепления тонера и извлеките замявшуюся бумагу. Закройте крышку узла термозакрепления тонера. Если сообщение об ошибке не исчезает, нажмите Повторить.
Мало памяти	Память устройства заполнена.	<b>Если выполняется отправка факса или копирование</b> Выполните одно из следующих действий: <ul style="list-style-type: none"> <li>• Нажмите кнопку  или Выход, дождитесь завершения других операций, а затем повторите попытку.</li> <li>• Нажмите кнопку Отправить сейчас для отправки уже отсканированных страниц.</li> <li>• Удалите данные из памяти. Чтобы освободить память, можно отключить функцию сохранения в память.</li> <li>• Напечатайте факсы, сохраненные в памяти.</li> </ul> <b>Если операция печати не завершена</b> Выполните одно из следующих действий: <ul style="list-style-type: none"> <li>• Уменьшите разрешение.</li> <li>• Удалите факсы из памяти.</li> </ul>
Мало тонера	Если на ЖК-дисплее отображается это сообщение, можно продолжать печать. Ресурс тонер-картриджа заканчивается.	Сразу же приобретите новый тонер-картридж, чтобы он был в наличии, когда на ЖК-дисплее отобразится сообщение Замените тонер.
Не удалось иниц.сенс.экран	При включении питания нажатие на сенсорный дисплей выполнено до завершения инициализации.	Убедитесь в том, что ничто не касается сенсорного экрана и на нем нет посторонних предметов.
	Возможно, в зазор между нижней частью сенсорного дисплея и его рамкой попал мусор.	Вставьте лист плотной бумаги в зазор между нижней частью сенсорного дисплея и его рамкой и перемещайте взад-вперед, чтобы удалить мусор.
Несоотв. формат	В лоток загружена бумага неправильного формата.	Загрузите в лоток бумагу правильного формата и задайте формат бумаги для лотка.
Нет бумаги	Бумага в устройстве отсутствует или неправильно загружена в лоток.	<ul style="list-style-type: none"> <li>• Загрузите бумагу в лоток для бумаги. Убедитесь в том, что направляющие для бумаги установлены в соответствии с форматом бумаги.</li> </ul>

Сообщение об ошибке	Причина	Способ устранения
		<ul style="list-style-type: none"> <li>Если в лотке уже есть бумага, выньте, а затем снова вставьте ее. Убедитесь в том, что направляющие для бумаги установлены в соответствии с форматом бумаги.</li> <li>Не переполняйте лоток для бумаги.</li> </ul>
Нет ответа/занято	Номер, на который вы звоните, не отвечает или занят.	Проверьте номер и повторите вызов.
Нет тонера	Тонер-картридж или блок фотобарабана с тонер-картриджем установлены неправильно.	Извлеките блок фотобарабана с тонер-картриджем. Извлеките тонер-картридж из блока фотобарабана и повторно вставьте его в блок фотобарабана. Установите блок фотобарабана с тонер-картриджем назад в устройство. Если проблема не исчезает, замените тонер-картридж на новый.
Отказ доступа	Выбранную функцию не удастся использовать из-за ограничений утилиты Secure Function Lock 3.0.	Обратитесь к администратору для проверки параметров Secure Function Lock.
Открыта крышка	Неплотно закрыта передняя крышка.	Откройте и плотно закройте переднюю крышку устройства.
	Крышка узла термозакрепления тонера закрыта не полностью, или при включении питания в задней части устройства произошло замятие бумаги.	Закройте крышку узла термозакрепления тонера, которая находится под задней крышкой устройства.
	Неплотно закрыта крышка АПД.	Закройте крышку АПД. Если снова появится сообщение об ошибке, нажмите кнопку  .
Ошиб. связи	Плохое качество связи на линии привело к ошибке связи.	Отправьте факс повторно или подключите устройство к другой телефонной линии. Если проблема не исчезает, обратитесь в телефонную компанию для проверки телефонной линии.
Ошибка картриджа Вставьте картридж назад.	Тонер-картридж установлен неправильно.	Вытащите блок фотобарабана с тонер-картриджем, извлеките тонер-картридж и снова установите его в блок фотобарабана. Установите блок фотобарабана с тонер-картриджем назад в устройство. Если проблема сохраняется, обратитесь в службу поддержки клиентов Brother или к местному дилеру Brother.
Ошибка размера 2-стор.	Формат бумаги, указанный в драйвере принтера и в меню устройства, не подходит для автоматической 2-сторонней печати.	Нажмите  . Выберите размер бумаги, поддерживаемый функцией 2-сторонней печати. Для автоматической 2-сторонней печати подходит бумага формата А4.

Сообщение об ошибке	Причина	Способ устранения
	В лотке находится бумага неправильного формата, которая не подходит для 2-сторонней печати.	Загрузите в лоток бумагу правильного формата и настройте лоток для этого формата бумаги. Для автоматической 2-сторонней печати подходит бумага формата А4.
Печать невозможна XX	В устройстве имеется механическая неполадка.	<ul style="list-style-type: none"> <li>Выключите устройство, нажав и удерживая кнопку ; подождите несколько минут и включите его снова.</li> <li>Если проблема сохраняется, обратитесь в службу поддержки клиентов Brother.</li> </ul>
Превышено ограничение	Достигнуто ограничение на печать, установленное с помощью утилиты Secure Function Lock 3.0.	Обратитесь к администратору для проверки параметров Secure Function Lock.
Ручная подача	В драйвере принтера в качестве источника бумаги выбран <b>Ручная подача</b> , но в лотке для ручной подачи нет бумаги.	Поместите бумагу в слот для ручной подачи.
Самодиагностика	<p>Температура блока термозакрепления тонера не повышается до заданной температуры за указанное время.</p> <p>Блок термозакрепления тонера слишком сильно нагрелся.</p>	Выключите устройство, нажав и удерживая кнопку  ; подождите несколько секунд и включите его снова. Дайте включенному устройству постоять 15 минут в состоянии ожидания.
Связь прервана	Другой абонент или факсимильный аппарат другого абонента остановил вызов.	Повторите отправку или прием. Если вызовы постоянно обрываются и используется связь по VoIP (голосовая связь по протоколу IP), попробуйте установить для группы совместимости значение «Базовый» (через VoIP).
Сканирование невозможно	Слишком длинный документ для двустороннего сканирования.	Нажмите  . Для двустороннего сканирования используйте бумагу соответствующего размера.
Сканирование невозможно XX	В устройстве имеется механическая неполадка.	<ul style="list-style-type: none"> <li>Нажмите и удерживайте кнопку , чтобы выключить устройство; затем снова включите его.</li> <li>Если проблема сохраняется, обратитесь в службу поддержки клиентов Brother.</li> </ul>
Фотобарабан!	Необходима очистка коронирующего провода блока фотобарабана.	Очистите коронирующий провод блока фотобарабана. 

---

Сообщение об ошибке	Причина	Способ устранения
	Блок фотобарабана или блок фотобарабана с тонер-картриджем установлены неверно.	Вставьте тонер-картридж в блок фотобарабана. Затем снова установите блок фотобарабана с тонер-картриджем назад в устройство.



### Связанная информация

- Устранение неисправностей
  - Замена расходных материалов
  - Замена блока фотобарабана
  - Очистка коронирующего провода
  - Печать факсов, хранящихся в памяти аппарата
-

## Сообщения об ошибках при использовании функции Brother Web Connect

Если происходит ошибка, на дисплее устройства Brother отображается сообщение об ошибке. Наиболее часто встречающиеся сообщения об ошибках приведены в таблице.

Большую часть ошибок можно устранить самостоятельно. Если даже после ознакомления с этой таблицей вам требуется помощь, на веб-сайте технической поддержки Brother (Brother Solutions Center) можно просмотреть советы по устранению неисправностей.

Перейдите на веб-сайт Brother Solutions Center по адресу [support.brother.com](http://support.brother.com).

### Ошибка подключения

Сообщения об ошибках	Причина	Способ устранения
Ошибка подключения 02 Сбой подключения к сети. Проверьте надежность сетевого подключения.	Устройство не подключено к сети.	<ul style="list-style-type: none"> <li>Проверьте подключение к сети.</li> <li>Если кнопка Веб была нажата сразу после включения устройства, то возможно, что подключение к сети еще не установлено. Подождите и повторите попытку.</li> </ul>
Ошибка подключения 03 Сбой подключения к серверу. Проверьте параметры сети.	<ul style="list-style-type: none"> <li>Параметры сети или сервера настроены неправильно.</li> <li>Возникла проблема с сетью или сервером.</li> </ul>	<ul style="list-style-type: none"> <li>Убедитесь в том, что параметры сети настроены правильно, или повторите попытку позже.</li> <li>Если кнопка Веб была нажата сразу после включения устройства, то возможно, что подключение к сети еще не установлено. Подождите и повторите попытку.</li> </ul>
Ошибка подкл. 07 Сбой подключения к серверу. Неправильные дата и время.	Дата и время установлены неправильно.	Установите правильные дату и время. Обратите внимание, что если шнур питания устройства был отсоединен, параметры даты и времени могли вернуться к заводским значениям.

### Ошибка аутентификации

Сообщения об ошибках	Причина	Способ устранения
Ошибка аутентификации 01 Неправильный PIN-код. Введите правильный PIN-код.	Введен неправильный PIN-код для доступа к учетной записи. PIN-код — это четырехзначное число, введенное при регистрации учетной записи на устройстве.	Введите правильный PIN-код.
Ошибка аутентификации 02 Неверный или просроченный идентификатор. Или этот идентификатор используется. Исправьте или получите идентификатор повторно. Идентификатор действителен в течение 24 часов после выдачи.	Введен неправильный временный идентификатор.	Введите правильный временный идентификатор.
	Введенный временный идентификатор просрочен. Временный идентификатор действителен в течение 24 часов.	Повторно запросите доступ к Brother Web Connect и получите новый временный идентификатор, а затем с его помощью зарегистрируйте свою учетную запись на устройстве.
Ошибка аутентификации 03	Введенное отображаемое имя уже зарегистрировано другим пользователем сервиса.	Введите другое отображаемое имя.

Сообщения об ошибках	Причина	Способ устранения
Отображаемое имя уже зарегистрировано. Введите другое отображаемое имя		

## Ошибка сервера

Сообщения об ошибках	Причина	Способ устранения
Ошибка сервера 01 Сбой аутентификации. Выполните следующие действия: 1. Перейдите по адресу <a href="http://bwc.brother.com">http://bwc.brother.com</a> для получения нового временного идентификатора. 2. Нажмите ОК и введите ваш новый временный идентификатор на следующем экране.	Данные аутентификации устройства, необходимые для доступа к сервису, просрочены или неправильны.	Повторно запросите доступ к Brother Web Connect и получите новый временный идентификатор, а затем с его помощью зарегистрируйте свою учетную запись на устройстве.
Ошибка сервера 03 Сбой при передаче. Неподдерживаемый файл или поврежденные данные. Проверьте данные файла.	В файле, который вы пытаетесь передать, вероятно, возникла одна из следующих проблем: <ul style="list-style-type: none"> <li>Файл превышает установленные сервисом ограничения на число пикселей, размер файла и т. д.</li> <li>Тип файла не поддерживается.</li> <li>Файл поврежден.</li> </ul>	Файл невозможно использовать: <ul style="list-style-type: none"> <li>Проверьте ограничения на размер или формат, установленные сервисом.</li> <li>Сохраните файл, выбрав другой тип.</li> <li>По возможности воспользуйтесь новой, неповрежденной версией файла.</li> </ul>
Ошибка сервера 13 Служба временно недоступна. Повторите попытку позднее.	В данный момент невозможно использовать сервис из-за возникшей в нем проблемы.	Подождите и повторите попытку. При повторном получении этого сообщения выполните доступ к сервису с компьютера и убедитесь в том, что сервис недоступен.

## Ошибка ярлыка

Сообщения об ошибках	Причина	Способ устранения
Ошибка ярлыка 02 Учетная запись недействительна. Пожалуйста, зарегистрируйте учетную запись и ярлык заново после удаления этого ярлыка.	Ярлык невозможно использовать, так как учетная запись была удалена после его регистрации.	Удалите ярлык, а затем зарегистрируйте учетную запись и ярлык еще раз.



### Связанная информация

- Устранение неисправностей

## Замятие документов

- Замятие документа в верхней части блока АПД
- Замятие документа под крышкой сканера
- Удаление обрывков бумаги из АПД

## Замятие документа в верхней части блока АПД

1. Извлеките из АПД все незамятые документы.
2. Откройте крышку АПД.
3. Вытяните замятый документ влево. Если документ порван, удалите мусор и все обрывки, чтобы предотвратить дальнейшие замятия.

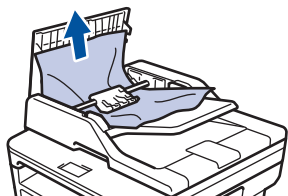

4. Закройте крышку АПД.
5. Выполните одно из следующих действий:
  - (DCP-L2551DN/MFC-L2710DW)  
Нажмите **Стоп/Выход**.
  - (MFC-L2751DW)  
Нажмите .



### Связанная информация

- [Замятие документов](#)



## Замятие документа под крышкой сканера

1. Извлеките из АПД все незамятые документы.
2. Поднимите крышку сканера.
3. Вытяните застрявший документ вправо. Если документ порван, удалите мусор и все обрывки, чтобы предотвратить дальнейшие замятия.

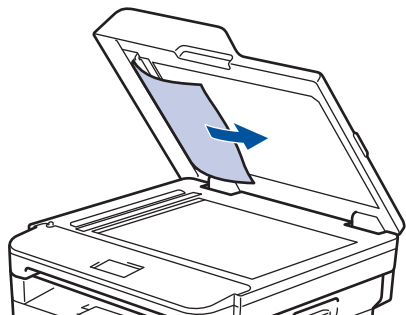

4. Закройте крышку сканера.
5. Выполните одно из следующих действий:
  - (DCP-L2551DN/MFC-L2710DW)  
Нажмите **Стоп/Выход**.
  - (MFC-L2751DW)  
Нажмите .





### Связанная информация

- [Замятие документов](#)

## Удаление обрывков бумаги из АПД

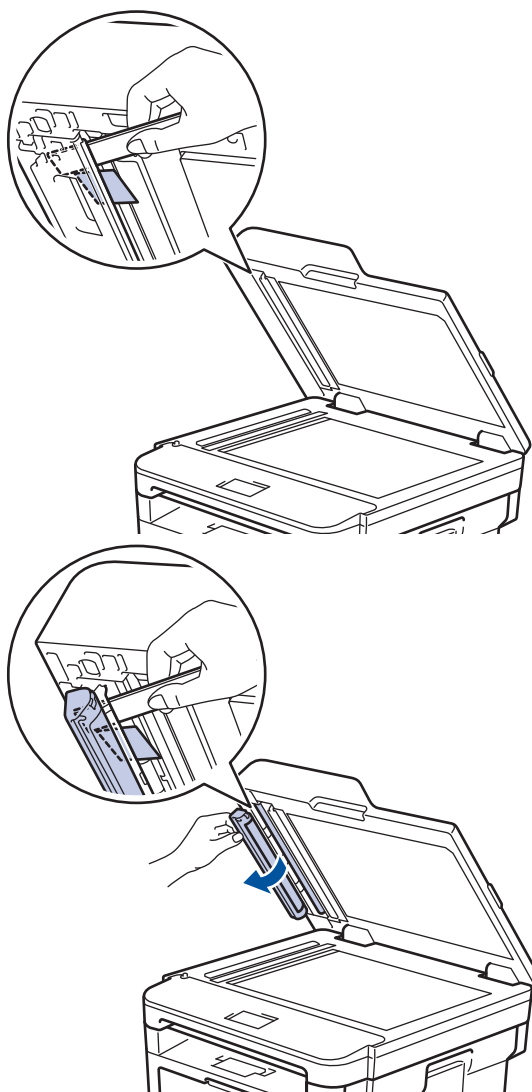
1. Поднимите крышку сканера.
2. Твердой бумагой, например картоном, извлеките из АПД любые замявшиеся обрывки бумаги.



3. Закройте крышку сканера.
4. Выполните одно из указанных ниже действий.
  - (DCP-L2551DN/MFC-L2710DW)  
Нажмите **Стоп/Выход**.
  - (MFC-L2751DW)  
Нажмите .



### Связанная информация

- [Замятие документов](#)

## Замятия бумаги

Всегда извлекайте оставшуюся бумагу из лотка для бумаги и выравнивайте пачку при добавлении новой бумаги. Это помогает предотвратить подачу в устройство одновременно нескольких листов бумаги и предотвращает замятие бумаги.

- [Замятие бумаги в лотке для бумаги](#)
- [Замятие бумаги в выходном лотке](#)
- [Замятие бумаги в задней части устройства](#)
- [Замятие бумаги внутри устройства](#)
- [Замятие бумаги в лотке для двусторонней печати](#)

## Замятие бумаги в лотке для бумаги

Если на панели управления устройства или в утилите Status Monitor отображается сообщение о замятии бумаги в лотке, выполните указанные ниже действия.

1. Полностью выдвиньте лоток для бумаги.

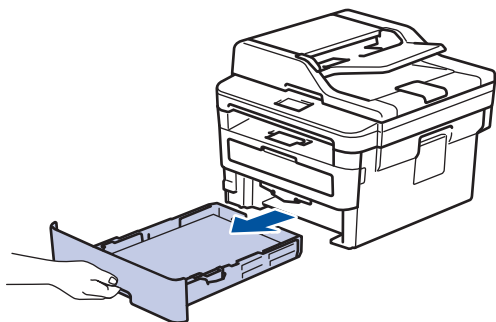

2. Аккуратно вытяните замятую бумагу.

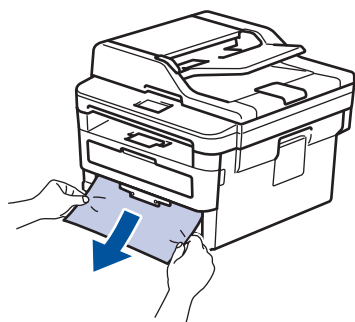

 Удалить замятую бумагу проще, если вытягивать ее двумя руками.

3. Тщательно расправьте стопку бумаги, чтобы предотвратить дальнейшие замятия, и отрегулируйте положение направляющих по формату бумаги.

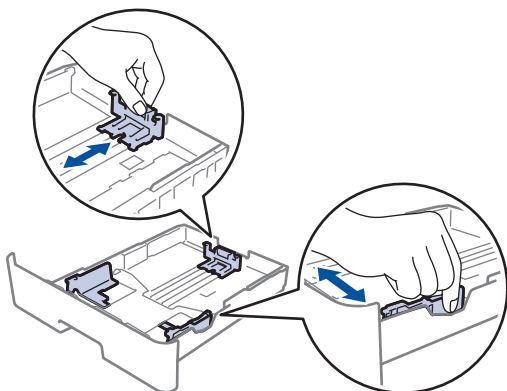

4. Убедитесь в том, что высота стопки бумаги не превышает отметку максимального уровня (▼▼▼).

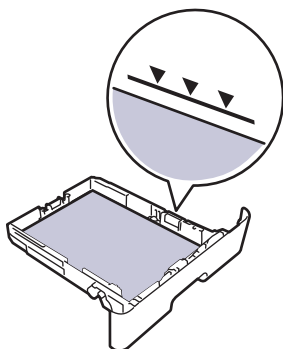

5. Задвиньте лоток для бумаги в устройство до упора.



## Связанная информация

- [Замятия бумаги](#)

## Замятие бумаги в выходном лотке

В случае замятия бумаги в выходном лотке выполните указанные ниже действия.

1. Откройте сканер двумя руками.

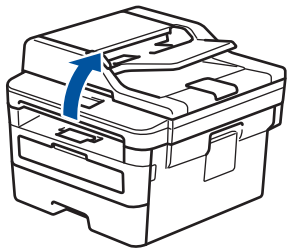

2. Извлеките бумагу.

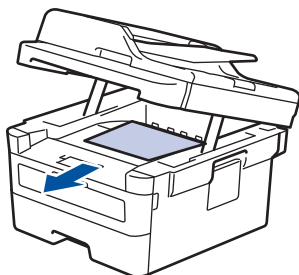

3. Обеими руками закройте крышку сканера.

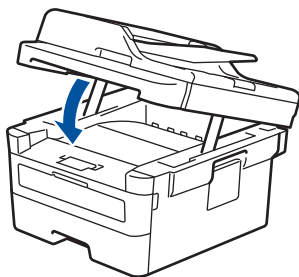

### Связанная информация

- [Замятия бумаги](#)

## Замятие бумаги в задней части устройства

Если на панели управления устройства или в утилите Status Monitor отображается сообщение о замятии бумаги в задней части устройства, выполните указанные ниже действия.

1. Оставьте аппарат включенным на 10 минут, чтобы внутренний вентилятор охладил его чрезмерно нагретые внутренние детали.
2. Откройте заднюю крышку.

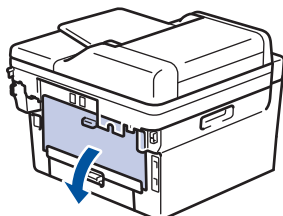

3. Потяните на себя синие рычажки, расположенные слева и справа, чтобы разблокировать крышку узла термозакрепления тонера.

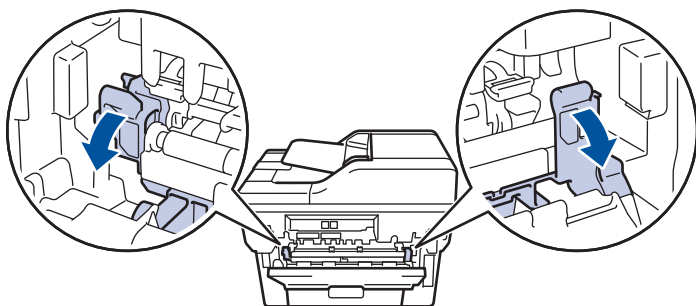

### **⚠ ПРЕДУПРЕЖДЕНИЕ**

#### ГОРЯЧАЯ ПОВЕРХНОСТЬ

Внутренние части устройства при работе могут сильно нагреваться. Дождитесь охлаждения устройства, перед тем как прикасаться к ним.

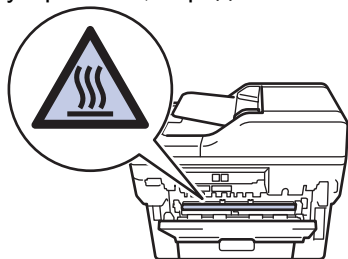

Если зеленые фиксаторы для конвертов в задней крышке опущены в положение для печати конвертов, поднимите их в исходное положение, прежде чем опускать зеленые рычажки.

4. Двумя руками аккуратно вытяните замятую бумагу из блока термозакрепления тонера.

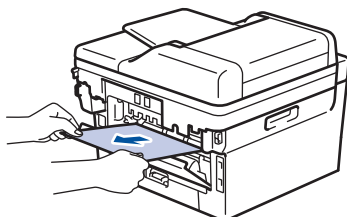

---

5. Закройте крышку узла термозакрепления тонера.

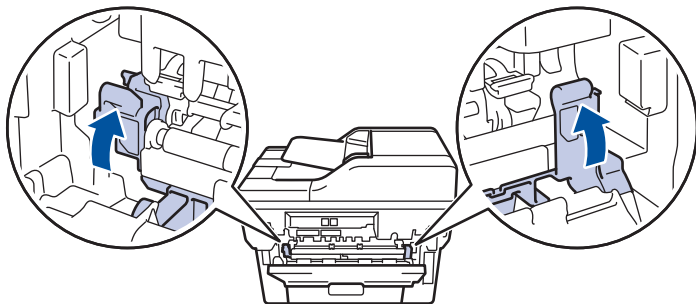

Если выполняется печать на конвертах, перед закрытием задней крышки снова опустите зеленые фиксаторы для конвертов в положение для печати конвертов.

6. Закройте заднюю крышку до фиксации.



### Связанная информация

- [Замятия бумаги](#)



## Замятие бумаги внутри устройства

Если на панели управления устройства или в утилите Status Monitor отображается сообщение о замятии бумаги внутри устройства, выполните указанные ниже действия.

1. Оставьте аппарат включенным на 10 минут, чтобы внутренний вентилятор охладил его чрезмерно нагретые внутренние детали.
2. Откройте переднюю крышку.

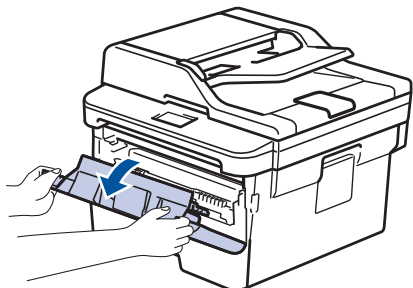

3. Извлеките блок фотобарабана с тонер-картриджем.

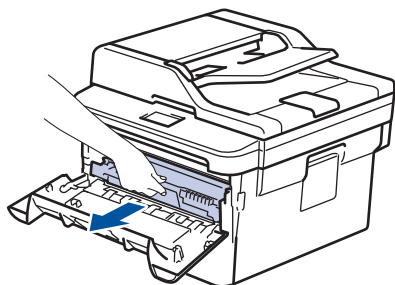

### **⚠ ПРЕДУПРЕЖДЕНИЕ**

#### ГОРЯЧАЯ ПОВЕРХНОСТЬ

Внутренние части устройства при работе могут сильно нагреваться. Дождитесь охлаждения устройства, перед тем как прикасаться к ним.



4. Медленно извлеките замятую бумагу.

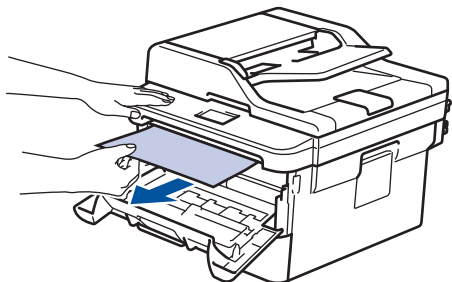

5. Вставьте блок фотобарабана с тонер-картриджем обратно в устройство.

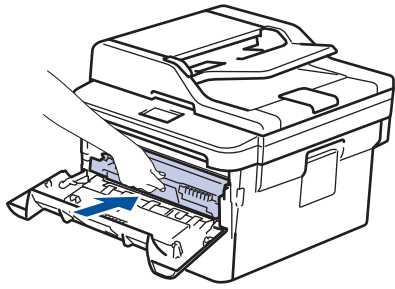

6. Закройте переднюю крышку.



### Связанная информация

- [Замятия бумаги](#)
-

## Замятие бумаги в лотке для двусторонней печати

Если на панели управления устройства или в утилите Status Monitor отображается сообщение о замятии бумаги в лотке для двусторонней печати, выполните указанные ниже действия.

1. Оставьте устройство включенным на 10 минут, чтобы внутренний вентилятор охладил его чрезмерно нагретые внутренние детали.
2. Полностью выдвиньте лоток для бумаги из устройства.

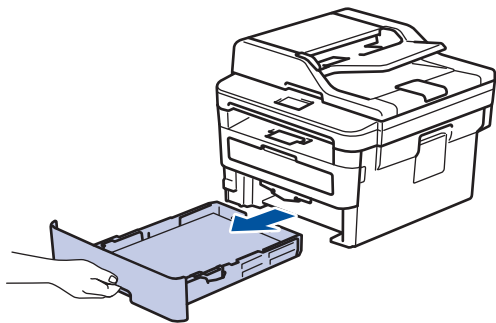

3. На задней стороне устройства полностью выдвиньте лоток для двусторонней печати.

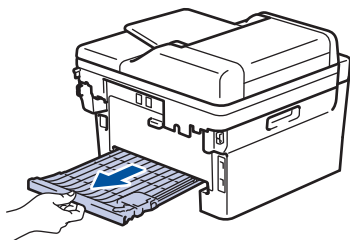

4. Извлеките замятую бумагу из устройства или лотка для 2-сторонней печати.

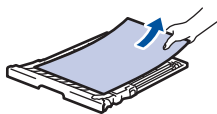
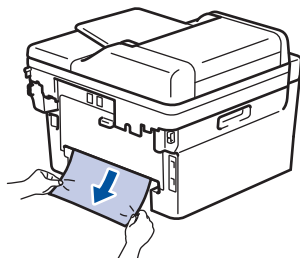

5. Извлеките обрывки бумаги, которые могли остаться внутри устройства из-за статического электричества.

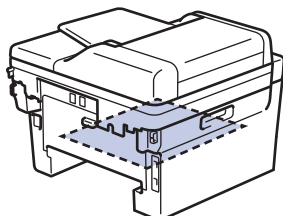

6. Если бумага не застряла в лотке для 2-сторонней печати, откройте заднюю крышку.

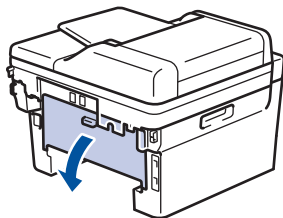

## **⚠ ПРЕДУПРЕЖДЕНИЕ**

### **ГОРЯЧАЯ ПОВЕРХНОСТЬ**

Внутренние части устройства при работе могут сильно нагреваться. Дождитесь охлаждения устройства, перед тем как прикасаться к ним.

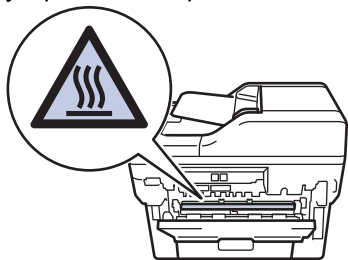

7. Двумя руками аккуратно вытяните замятую бумагу из задней части устройства.

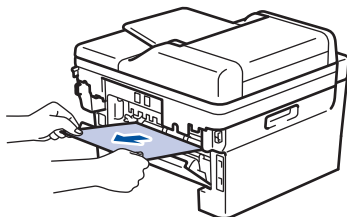

8. Закройте заднюю крышку до фиксации.

9. Задвиньте лоток для двусторонней печати в задней части устройства до упора.





10. Задвиньте лоток для бумаги в передней части устройства до упора.



## **Связанная информация**

- [Замятия бумаги](#)

## Неисправности, связанные с печатью

Проблемы	Рекомендации
Документ не распечатывается	<p>Убедитесь в том, что аппарат не находится в режиме выключения питания.</p> <p>Если устройство находится в режиме выключения питания, нажмите  на панели управления, а затем передайте данные печати еще раз.</p> <p>Проверьте, правильный ли драйвер принтера установлен и выбран.</p> <p>Проверьте, отображается ли на панели управления устройства или в утилите Status Monitor сообщение об ошибке.</p> <p>Проверьте, подключено ли устройство к Интернету:</p> <ul style="list-style-type: none"> <li>• Windows® 7 и Windows Server® 2008 R2 Нажмите  (Пуск) &gt; <b>Устройства и принтеры</b>. Щелкните правой кнопкой мыши <b>Brother XXX-XXXX</b> и выберите <b>Просмотр очереди печати</b>. В строке меню щелкните <b>Принтер</b>. Убедитесь, что параметр <b>Работать автономно</b> не выбран.</li> <li>• Windows Server® 2008 Нажмите  (Пуск) &gt; <b>Панель управления</b> &gt; <b>Оборудование и звук</b> &gt; <b>Принтеры</b>. Щелкните правой кнопкой мыши <b>Brother XXX-XXXX</b>. Проверьте, есть ли в списке параметр <b>Отложенная печать</b>. При наличии в списке этого параметра щелкните его, чтобы установить драйвер в режиме онлайн.</li> <li>• Windows® 8 и Windows Server® 2012 Переведите указатель мыши в правый нижний угол рабочего стола. Когда появится строка меню, выберите <b>Параметры</b> &gt; <b>Панель управления</b>. В группе <b>Оборудование и звук</b> выберите <b>Просмотр устройств и принтеров</b>. Щелкните правой кнопкой мыши <b>Brother XXX-XXXX</b>. Нажмите <b>Просмотр очереди печати</b>. Если отобразятся параметры драйвера принтера, выберите нужный драйвер. В строке меню нажмите <b>Принтер</b> и убедитесь, что флажок <b>Работать автономно</b> не установлен.</li> <li>• Windows® 10 и Windows Server® 2016 Нажмите  &gt; <b>Службные — Windows</b> &gt; <b>Панель управления</b>. В группе <b>Оборудование и звук</b> выберите <b>Просмотр устройств и принтеров</b>. Щелкните правой кнопкой мыши <b>Brother XXX-XXXX</b>. Нажмите <b>Просмотр очереди печати</b>. Если отобразятся параметры драйвера принтера, выберите нужный драйвер. В строке меню нажмите <b>Принтер</b> и убедитесь, что флажок <b>Работать автономно</b> не установлен.</li> <li>• Windows Server® 2012 R2 На экране <b>Панель управления</b> выберите <b>Start</b>. В группе <b>Оборудование</b> выберите <b>Просмотр устройств и принтеров</b>. Щелкните правой</li> </ul>

Проблемы	Рекомендации
	<p>кнопкой мыши <b>Brother XXX-XXXX</b>. Нажмите <b>Просмотр очереди печати</b>. Если отобразятся параметры драйвера принтера, выберите нужный драйвер. В строке меню нажмите <b>Принтер</b> и убедитесь в том, что флажок <b>Работать автономно</b> не установлен.</p> <ul style="list-style-type: none"> <li>• Мас Откройте меню <b>Системные настройки</b> и выберите пункт <b>Принтеры и сканеры</b>. Когда устройство находится в автономном режиме, удалите его с помощью кнопки , а затем добавьте с помощью кнопки .</li> </ul>
Аппарат не печатает или остановил печать.	Отмените задание печати и удалите его из памяти устройства. Возможно, материалы будут напечатаны не полностью. Отправьте данные печати еще раз. ➤➤ <i>Связанная информация: Отмена задания печати</i>
При отображении страниц на экране колонтитулы видны, но на распечатанном документе их нет.	В верхней и нижней части страницы образуется непечатная зона. Настройте верхнее и нижнее поля документа, чтобы обеспечить печать колонтитулов.
Устройство начинает печать самопроизвольно или печатает бессмысленный текст.	<p>Отмените задание печати и удалите его из памяти устройства. Возможно, материалы будут напечатаны не полностью. Отправьте данные печати еще раз. ➤➤ <i>Связанная информация: Отмена задания печати</i></p> <p>Проверьте параметры приложения и убедитесь в том, что они правильно настроены для работы с аппаратом.</p> <p>Убедитесь в том, что в окне печати приложения выбран драйвер принтера Brother.</p>
Устройство печатает первые несколько страниц правильно, а затем на некоторых страницах печатается не весь текст.	<p>Проверьте параметры приложения и убедитесь в том, что они правильно настроены для работы с аппаратом.</p> <p>Устройство получает не все данные, отправленные с компьютера. Проверьте, правильно ли подключен соединительный кабель.</p>
Устройство не печатает на двух сторонах листа, даже если в драйвере принтера заданы соответствующие настройки и устройство поддерживает автоматическую 2-стороннюю печать.	Проверьте настройку формата бумаги в драйвере принтера. Выберите бумагу формата А4 плотностью 60–105 г/м <sup>2</sup> .
Скорость печати слишком низкая.	<p>Попробуйте изменить настройку драйвера принтера. При самом высоком разрешении увеличивается время обработки данных, отправки и печати.</p> <p>Если включен тихий режим, отключите его в драйвере принтера или настройках меню устройства.</p>
Устройство не выполняет подачу бумаги.	<p>Если в лотке есть бумага, убедитесь, что она ровная. Если бумага скручена, распрямите ее. Иногда достаточно вынуть бумагу, перевернуть стопку и вложить ее обратно в лоток.</p> <p>Попробуйте уменьшить количество бумаги в лотке и повторите операцию.</p> <p>(Для моделей со слотом для ручной подачи) Убедитесь в том, что в драйвере принтера не установлено значение <b>Ручная подача</b> для параметра <b>Источник бумаги</b>.</p> <p>Очистите ролики захвата бумаги.</p>

Проблемы	Рекомендации
В аппарат не подается бумага из слота ручной подачи. (Для моделей со слотом для ручной подачи)	Двумя руками плотно вставьте один лист бумаги в слот ручной подачи таким образом, чтобы передний край листа уперся в ролики подачи бумаги. Продолжайте прижимать бумагу к роликам до захвата бумаги аппаратом и втягивания ее внутрь.
	В слот ручной подачи следует вставлять только один лист бумаги.
	Убедитесь в том, что в драйвере принтера для параметра <b>Ручная подача</b> установлено значение <b>Источник бумаги</b> .
Аппарат не загружает конверты.	(Для моделей со слотом для ручной подачи) Загружайте в слот ручной подачи по одному конверту. В приложении должна быть настроена печать на конвертах используемого формата. Этот параметр обычно задается в приложении в меню «Настройка страницы» или «Настройка документа».



### Связанная информация

- [Устранение неисправностей](#)
- [Отслеживание состояния устройства с компьютера \(для Windows®\)](#)
- [Отслеживание состояния устройства с компьютера \(для Mac\)](#)
- [Отмена задания печати](#)
- [Очистка роликов подачи бумаги](#)



## Улучшение качества печати

Если есть проблемы с качеством печати, сначала напечатайте пробную страницу. Если с напечатанной страницей все в порядке, вероятно, проблема не в устройстве. Проверьте подключение соединительного кабеля и попробуйте напечатать другой документ. Если качество документа или тестовой страницы, напечатанной на устройстве, неудовлетворительное, сверьтесь с примерами низкого качества печати и следуйте приведенным в таблице рекомендациям.



### ВАЖНАЯ ИНФОРМАЦИЯ

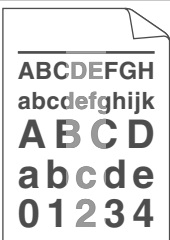

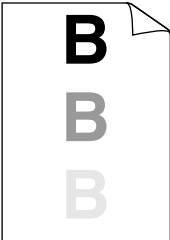
Использование неоригинальных расходных материалов может отразиться на качестве печати, производительности и надежности устройства.

1. Для достижения наилучшего качества печати следует использовать рекомендуемую бумагу. Убедитесь в том, что используется бумага, соответствующая своим техническим характеристикам.
2. Убедитесь в том, что тонер-картридж и блок фотобарабана установлены правильно.

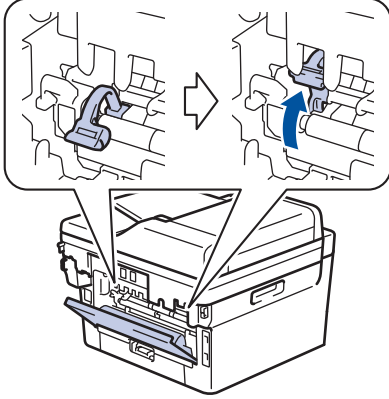
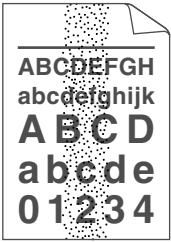
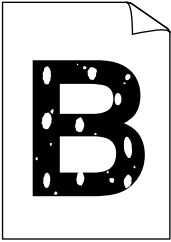
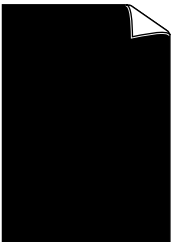

Примеры плохого качества печати	Рекомендации
 <p>Блеклые отпечатки</p>	<ul style="list-style-type: none"> <li>• Если устройство сообщает о необходимости замены тонер-картриджа, установите новый тонер-картридж.</li> <li>• Обратите внимание на окружающие условия, в которых установлен аппарат. Эту проблему с качеством печати могут вызвать такие условия, как влажность, высокая температура и т. п.</li> <li>• Если вся страница выглядит слишком светлой, возможно, включена функция экономии тонера. Отключите режим экономии тонера в меню настройки или в драйвере принтера.</li> <li>• Очистите блок фотобарабана.</li> <li>• Очистите коронирующий провод блока фотобарабана.</li> <li>• Установите новый тонер-картридж.</li> <li>• Установите новый блок фотобарабана.</li> </ul>
 <p>Серый фон</p>	<ul style="list-style-type: none"> <li>• Обратите внимание на окружающие условия, в которых установлен аппарат. Повышенное фоновое затемнение может быть вызвано такими условиями, как высокая температура, высокая влажность и т. п.</li> <li>• Очистите блок фотобарабана.</li> <li>• Установите новый тонер-картридж.</li> <li>• Установите новый блок фотобарабана.</li> </ul>
 <p>Фантомные изображения</p>	<ul style="list-style-type: none"> <li>• Обратите внимание на окружающие условия, в которых установлен аппарат. Эту проблему с качеством печати могут вызвать такие условия, как низкая температура, низкая влажность и т. д.</li> <li>• Выберите соответствующий тип носителя в драйвере принтера.</li> <li>• Убедитесь в том, что два зеленых рычага на внутренней стороне задней крышки находятся в верхнем положении. Поднимите два зеленых рычага вверх до упора.</li> </ul>

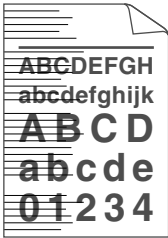

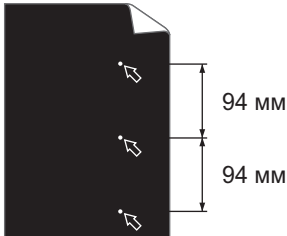
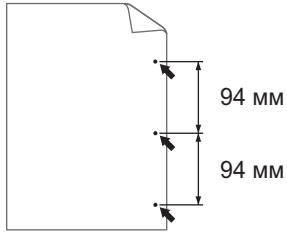
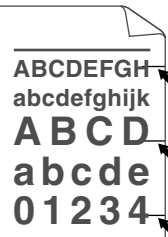
Примеры плохого качества печати	Рекомендации
	 <ul style="list-style-type: none"> <li>• Очистите блок фотобарабана.</li> <li>• Установите новый блок фотобарабана.</li> <li>• Установите новый тонер-картридж.</li> <li>• Возможно, загрязнен блок термозакрепления. Обратитесь в службу поддержки клиентов Brother.</li> </ul>
 <p>Пятна тонера</p>	<ul style="list-style-type: none"> <li>• Убедитесь в том, что настройка типа носителя в драйвере соответствует типу используемой бумаги.</li> <li>• Очистите блок фотобарабана.</li> <li>• Возможно, поврежден тонер-картридж. Установите новый тонер-картридж.</li> <li>• Возможно, поврежден блок фотобарабана. Установите новый блок фотобарабана.</li> <li>• Возможно, загрязнен блок термозакрепления. Обратитесь в службу поддержки клиентов Brother.</li> </ul>
 <p>Пропуски печати</p>	<ul style="list-style-type: none"> <li>• Выберите в драйвере принтера режим <b>Плотная бумага</b> или используйте более тонкую бумагу.</li> <li>• Выберите соответствующий тип носителя в меню настройки.</li> <li>• Обратите внимание на окружающие условия, в которых установлен аппарат. Такие условия, как высокая влажность, могут вызвать пропуски печати.</li> <li>• Возможно, поврежден блок фотобарабана. Установите новый блок фотобарабана.</li> </ul>
 <p>Черные страницы</p>	<ul style="list-style-type: none"> <li>• Очистите коронирующий провод блока фотобарабана.</li> <li>• Возможно, поврежден блок фотобарабана. Установите новый блок фотобарабана.</li> </ul>
 <p>Белые линии поперек страницы</p>	<ul style="list-style-type: none"> <li>• Выберите соответствующий тип носителя в драйвере принтера.</li> <li>• Выберите соответствующий тип носителя в меню настройки.</li> <li>• Эта проблема может устраниться сама. Для устранения этой проблемы напечатайте несколько пустых страниц, особенно если устройство не использовалось длительное время.</li> <li>• Очистите блок фотобарабана.</li> <li>• Возможно, поврежден блок фотобарабана.</li> </ul>

Примеры плохого качества печати	Рекомендации
 <p>Линии поперек страницы</p>	<ul style="list-style-type: none"> <li>Установите новый блок фотобарабана.</li> <li>Очистите блок фотобарабана.</li> <li>Возможно, поврежден блок фотобарабана. Установите новый блок фотобарабана.</li> </ul>
 <p>Белые линии, полосы или ребристость поперек страницы</p>	<ul style="list-style-type: none"> <li>Обратите внимание на окружающие условия, в которых установлен аппарат. Эта проблема качества печати может быть вызвана условиями среды (высокая влажность или высокая температура и т. п.).</li> <li>Очистите блок фотобарабана.</li> <li>Если после печати нескольких пустых страниц проблема не исчезает, установите новый блок фотобарабана.</li> </ul>
 <p>Белые пятна на черном тексте или изображении с шагом 94 мм</p>  <p>Белые пятна с шагом 94 мм</p>	<ul style="list-style-type: none"> <li>Сделайте 10–15 копий чистого белого листа. Если после печати нескольких пустых страниц проблема не устранена, возможно, на поверхности блока фотобарабана имеется инородный материал, например клей от этикетки. Очистите блок фотобарабана. <ul style="list-style-type: none"> <li>➤➤ <i>Связанная информация: Очистка блока фотобарабана с помощью печати точек барабана</i></li> </ul> </li> <li>Возможно, поврежден блок фотобарабана. Установите новый блок фотобарабана.</li> </ul>
 <p>Следы черного тонера на странице</p>	<ul style="list-style-type: none"> <li>Когда используются листы с наклейками для лазерных принтеров, клей с этих листов может прилипнуть к поверхности фотобарабана. Очистите блок фотобарабана. <ul style="list-style-type: none"> <li>➤➤ <i>Связанная информация: Очистка блока фотобарабана с помощью печати точек барабана</i></li> </ul> </li> <li>Использование бумаги со скрепками или скобами может привести к повреждению блока фотобарабана.</li> <li>Воздействие прямого солнечного (или длительное воздействие искусственного света) может повредить распакованный блок фотобарабана.</li> <li>Очистите блок фотобарабана.</li> <li>Возможно, поврежден тонер-картридж. Установите новый тонер-картридж.</li> <li>Возможно, поврежден блок фотобарабана. Установите новый блок фотобарабана.</li> </ul>

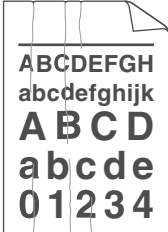
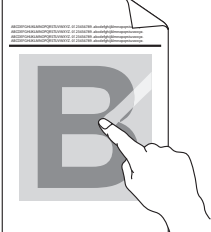
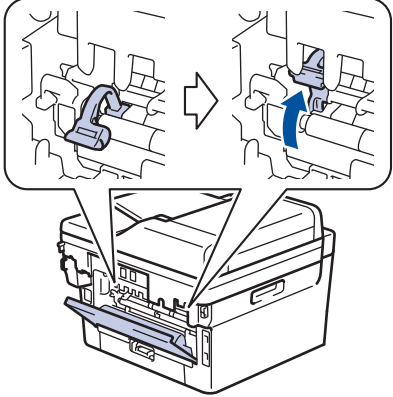
Примеры плохого качества печати	Рекомендации
 <p>Черные линии вдоль листа</p> <p>На распечатанных страницах видны следы тонера, идущие сверху вниз вдоль страницы</p>	<ul style="list-style-type: none"> <li>Очистите коронирующий провод в блоке фотобарабана, перемещая зеленый рычажок. Убедитесь в том, что зеленый рычажок на блоке фотобарабана перемещен в исходное положение.</li> <li>Возможно, поврежден тонер-картридж. Установите новый тонер-картридж.</li> <li>Возможно, поврежден блок фотобарабана. Установите новый блок фотобарабана.</li> <li>Возможно, загрязнен блок термозакрепления. Обратитесь в службу поддержки клиентов Brother.</li> </ul>
 <p>Белые линии вдоль страницы</p>	<ul style="list-style-type: none"> <li>Убедитесь в том, что внутри аппарата и вокруг тонер-картриджа и блока фотобарабана отсутствует инородный материал, например обрывки бумаги, липкая бумага для заметок или пыль.</li> <li>Возможно, поврежден тонер-картридж. Установите новый тонер-картридж.</li> <li>Возможно, поврежден блок фотобарабана. Установите новый блок фотобарабана.</li> </ul>
 <p>Изображение перекошено</p>	<ul style="list-style-type: none"> <li>Если перекося возникает только при копировании, правильно расположите документ в АПД или на стекле сканера.</li> <li>Убедитесь в том, что бумага загружена в лоток правильно, а направляющие не установлены слишком плотно или слишком свободно относительно пачки бумаги.</li> <li>Правильно установите направляющие для бумаги.</li> <li>Возможно, лоток для бумаги переполнен.</li> <li>Проверьте тип и качество бумаги.</li> <li>Убедитесь в отсутствии инородных предметов (например, обрывков бумаги) в устройстве.</li> <li>Если проблема возникает только в процессе автоматической 2-сторонней печати, проверьте, нет ли в лотке для 2-сторонней печати разорванной бумаги. Убедитесь в том, что лоток для 2-сторонней печати полностью вставлен в устройство и задняя крышка закрыта.</li> </ul>
 <p>Скрученное или волнистое изображение</p>	<ul style="list-style-type: none"> <li>Проверьте тип и качество бумаги. К скручиванию бумаги могут привести высокая температура и высокая влажность.</li> <li>Если аппарат используется нечасто, возможно, бумага оставалась в лотке слишком долго. Переверните пачку бумаги в лотке. Расправьте пачку бумаги, а затем поверните ее в лотке для бумаги на 180°.</li> <li>Откройте заднюю крышку, чтобы отпечатанная страница подавалась в выходной лоток для вывода бумаги лицевой стороной вверх.</li> <li>Если используется не рекомендованный тип бумаги, выберите в драйвере принтера режим <b>Уменьшение скручивания бумаги</b>.</li> </ul>

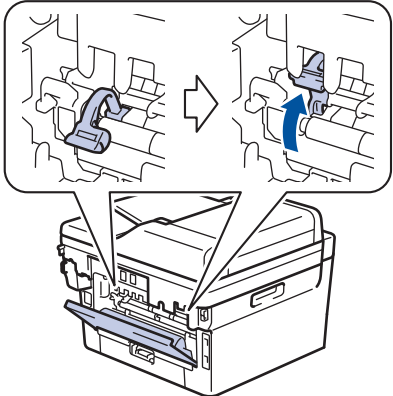
Примеры плохого качества печати	Рекомендации
 <p data-bbox="352 405 596 432">Складки и морщины</p>	<ul data-bbox="818 168 1465 309" style="list-style-type: none"> <li>• Убедитесь в том, что бумага загружена правильно.</li> <li>• Проверьте тип и качество бумаги.</li> <li>• Переверните стопку бумаги во входном лотке или разверните ее на 180°.</li> </ul>
 <p data-bbox="320 689 632 716">Ненадежное закрепление</p>	<ul data-bbox="818 452 1436 571" style="list-style-type: none"> <li>• Убедитесь в том, что два зеленых рычага на внутренней стороне задней крышки находятся в верхнем положении. Поднимите два зеленых рычага вверх до упора.</li> </ul>  <ul data-bbox="818 990 1476 1279" style="list-style-type: none"> <li>• Убедитесь, что используете бумагу того типа, который выбран в драйвере принтера.</li> <li>• Выберите режим <b>Усиление фиксации тонера</b> в драйвере принтера. Если этот выбор не приводит к достаточному улучшению, в драйвере принтера в меню <b>Тип печатного носителя</b> выберите плотный носитель. Если выполняется печать на конвертах, выберите в настройках типа носителя <b>Конверты плотные</b>.</li> </ul>
 <p data-bbox="268 1641 681 1668">Конверт собирается в «гармошку»</p>	<ul data-bbox="818 1299 1468 1444" style="list-style-type: none"> <li>• Убедитесь в том, что при печати конвертов два зеленых рычага на внутренней стороне задней крышки опущены вниз. После завершения печати верните рычаги в исходное положение. Поднимите рычаги вверх до упора.</li> </ul>  <ul data-bbox="818 1863 1449 2065" style="list-style-type: none"> <li>• Убедитесь в том, что для печати конвертов используется выходной лоток для вывода бумаги лицевой стороной вверх (задняя крышка).</li> <li>• (Для моделей со слотом для ручной подачи) Конверты должны подаваться только из слота ручной подачи.</li> </ul>



## Связанная информация

- Устранение неисправностей
- Пробная печать
- Очистка блока фотобарабана с помощью печати точек барабана
- Сокращение расхода тонера
- Замена тонер-картриджа
- Замена блока фотобарабана

## Проблемы с телефоном и факсом

Связанные модели: MFC-L2710DW/MFC-L2751DW

### Телефонная линия и подключение

Проблемы	Рекомендации
Набор номера не работает (нет тонального набора номера).	Проверьте все подключения телефонных проводов. Телефонный провод должен быть подключен к настенной телефонной розетке и гнезду LINE (ЛИНИЯ) устройства. Если используется система DSL или VoIP, обратитесь к провайдеру за инструкциями по подключению.
	(Доступно не для всех стран.) Переключение между тональным и импульсным режимами набора.
	Если к устройству подключен внешний телефон, то для того чтобы отправить факс в ручном режиме, поднимите трубку внешнего телефона и с его номеронабирателя наберите номер. Перед тем как отправить факс, дождитесь, пока появятся сигналы приема факса.
	Если тональный набор номера отсутствует, подключите заведомо исправный телефон и вставьте телефонный провод в розетку. Затем поднимите трубку внешнего телефона и проверьте наличие тонального набора номера. Если тональный набор номера отсутствует, обратитесь в телефонную компанию для проверки телефонной линии и (или) настенной розетки.
Устройство не отвечает на вызов.	Убедитесь в том, что устройство установлено в режим приема, соответствующий текущим настройкам. Проверьте наличие тонального набора номера. Если возможно, отправьте на устройство вызов, чтобы услышать ответ. Если ответа все равно нет, убедитесь в том, что телефонный провод подключен к настенной телефонной розетке и гнезду LINE (ЛИНИЯ) устройства. Если при вызове устройства звонков нет, попросите телефонную компанию проверить телефонную линию.

### Обработка входящих звонков

Проблемы	Рекомендации
Отправка сигнала «Вызов факса» в устройство.	Если вы ответили по параллельному или внешнему телефону, введите свой код удаленной активации (заводская настройка: *51). Если вы ответили по внешнему телефону, нажмите кнопку «Старт», чтобы принять факс. После получения ответа от устройства снимите трубку.
Пользовательские функции на одной линии.	Если на одной телефонной линии с устройством используется функция «Ожидание вызова», «Голосовая почта», автоответчик, система оповещения или любые другие абонентские услуги, то при отправке и приеме факсов могут возникнуть проблемы.

Проблемы	Рекомендации
	<p><b>Пример.</b> Если вы подписаны на услугу «Ожидание вызова» или другую дополнительную услугу и ее сигнал проходит по линии во время отправки или приема аппаратом факса, то этот сигнал может временно прервать или оборвать передачу или прием факса. Функция «Режим коррекции ошибок» компании Brother разработана для разрешения этой проблемы. Это состояние относится к системе телефонной связи и присуще всем устройствам, которые осуществляют обмен данными по одной линии, общей с пользовательскими функциями. Если необходимость устранения незначительных прерываний оказывается решающей для вашей деятельности, рекомендуется использовать отдельную телефонную линию без подключенных пользовательских функций.</p>

## Прием факсов

Проблемы	Рекомендации
<p>Не удается принять факс.</p>	<p>Проверьте все подключения телефонных проводов. Телефонный провод должен быть подключен к настенной телефонной розетке и гнезду LINE (ЛИНИЯ) устройства. Если используется система DSL или VoIP, обратитесь к провайдеру за инструкциями по подключению. Если используется система VoIP, попробуйте задать для параметра VoIP значение <i>Basic (Общие) (через VoIP)</i>. При этом снижается скорость модема и отключается режим коррекции ошибок.</p> <p>Убедитесь в том, что для устройства задан надлежащий режим приема. Он выбирается исходя из наличия внешних устройств и абонентских услуг телефонной связи на линии, к которой подключено устройство Brother.</p> <ul style="list-style-type: none"> <li>• Если используется выделенная линия факса и требуется, чтобы устройство Brother отвечало на все входящие факсы автоматически, следует выбрать режим «Только факс».</li> <li>• Если необходимо использовать на одной линии с устройством Brother внешний автоответчик, выберите режим внешнего автоответчика. В режиме внешнего автоответчика устройство Brother принимает входящие факсы автоматически, а вызывающие абоненты могут оставить сообщение на автоответчике.</li> <li>• Если устройство Brother используется на одной линии с другими телефонами и должно автоматически отвечать на все входящие вызовы факса, выберите режим «Факс/Телефон». В режиме «Факс/Телефон» устройство Brother принимает входящие факсы автоматически и использует двойной псевдозвонок, чтобы предупредить о необходимости ответа на голосовые вызовы.</li> <li>• Если вы не хотите, чтобы устройство Brother автоматически принимало входящие факсы, выберите ручной режим. В режиме «Ручной» необходимо отвечать на каждый входящий вызов и включать устройство для приема факсов.</li> </ul> <p>Другое устройство или служба в вашем месторасположении, возможно, отвечают на вызов</p>

Проблемы	Рекомендации
	<p>раньше, чем устройство Brother. Для проверки уменьшите настройку задержки ответа следующим образом.</p> <ul style="list-style-type: none"> <li>• Если выбран режим приема «Только факс» или «Факс/Телефон», следует уменьшить задержку ответа до одного звонка.</li> </ul> <p>➤➤ <i>Связанная информация: Установка количества звонков до ответа со стороны устройства (задержка ответа)</i></p> <ul style="list-style-type: none"> <li>• Если выбран режим приема «Внешний автоответчик», следует уменьшить количество звонков, запрограммированных на автоответчике, до двух.</li> <li>• Если выбран режим приема «Ручной», НЕ изменяйте параметр задержки ответа.</li> </ul>
	<p>Попросите другого пользователя отправить вам контрольный факс.</p> <ul style="list-style-type: none"> <li>• Если контрольный факс принят успешно, устройство работает правильно. Следует помнить, что при сбросе параметра задержки звонка или автоответчика происходит возврат этого параметра до первоначального значения. Если проблемы с приемом факсов не устраняются и после изменения задержки ответа, это значит, что человек, устройство или абонентская услуга отвечают на вызов факса быстрее вашего аппарата.</li> <li>• Если вы не можете принять факс, возможно, другое устройство или абонентская служба вмешивается в процесс приема факса или имеется какая-то неполадка на линии факса.</li> </ul>
	<p>Если вы используете телефонный автоответчик (режим «Внешний автоответчик») на одной линии с устройством Brother, убедитесь в правильной настройке автоответчика.</p> <ol style="list-style-type: none"> <li>1. Настройте автоответчик на выдачу ответа после одного или двух звонков.</li> <li>2. Запишите исходящее сообщение на автоответчик. <ul style="list-style-type: none"> <li>• В начале исходящего сообщения запишите паузу длительностью пять секунд.</li> <li>• Длительность сообщения не должна превышать 20 секунд.</li> <li>• Завершите свое исходящее сообщение кодом удаленной активации для пользователей, которые отправляют факсы в ручном режиме. Пример: «После звукового сигнала оставьте сообщение. Чтобы отправить факс, нажмите кнопки *51 и нажмите кнопку Старт».</li> </ul> </li> <li>3. Настройте автоответчик на выдачу ответа на вызовы.</li> <li>4. Установите для устройства Brother режим приема «Внешний автоответчик». <p>➤➤ <i>Связанная информация: Выбор правильного режима приема</i></p> </li> </ol>
	<p>Убедитесь в том, что на устройстве Brother включена функция «Обнаружение факса». Функция «Обнаружение факса» позволяет принять факс, даже</p>



Проблемы	Рекомендации
	если вы отвечаете на вызов по внешнему или параллельному телефону.
	В случае неоднократного возникновения ошибок передачи данных из-за возможных помех на телефонной линии или при использовании системы VoIP попробуйте установить для параметра совместимости значение <i>Basic (Общие)</i> (через VoIP).
	Попросите администратора проверить параметры защитной блокировки функций.

## Отправка факсов

Проблемы	Рекомендации
Не удается отправить факс.	<p>Проверьте все подключения телефонных проводов. Телефонный провод должен быть подключен к настенной телефонной розетке и гнезду LINE (ЛИНИЯ) устройства. Если вы пользуетесь услугами DSL или VoIP, обратитесь к поставщику услуг для получения инструкций по подключению.</p> <p>Убедитесь в том, что кнопка Fax (Факс) была нажата, и устройство находится в режиме факса.</p> <p>Распечатайте отчет контроля передачи и проверьте его на наличие ошибок.</p> <p>Попросите администратора проверить параметры защитной блокировки функций.</p> <p>Попросите другого абонента проверить наличие бумаги в его принимающем устройстве.</p>
Низкое качество отправки.	<p>Попробуйте изменить разрешение на высокое или сверхвысокое. Сделайте копию, чтобы проверить работу сканера устройства. Если качество копирования низкое, очистите сканер.</p>
В отчете контроля передачи отображено RESULT:ERROR.	<p>Вероятно, на линии наблюдается временный шум или помехи. Попробуйте отправить факс повторно. Если при отправке сообщения в режиме PC-Fax в отчете контроля передачи сообщается RESULT:ERROR (РЕЗУЛЬТАТ:ОШИБКА), возможно, в устройстве недостаточно памяти. Чтобы освободить память, можно отключить функцию сохранения факсов в памяти, распечатать сохраненные в памяти факсы или отменить отложенную отправку факса. Если проблема не исчезает, попросите телефонную компанию проверить телефонную линию.</p> <p>В случае неоднократного возникновения ошибок передачи данных из-за возможных помех на телефонной линии или при использовании системы VoIP попробуйте установить для параметра совместимости значение <i>Basic (Общие)</i> (через VoIP).</p>
Отправленные факсы пустые.	<p>Убедитесь в правильности загрузки документа. При использовании АПД документ следует укладывать лицевой стороной вверх. При использовании стекла сканера документ следует укладывать лицевой стороной вниз.</p>
При отправке образуются черные вертикальные линии.	<p>Обычно черные вертикальные линии на отправляемых факсах появляются из-за попадания</p>

Проблемы	Рекомендации
	грязи или корректирующей жидкости на стеклянную планку. Очистите стеклянную планку.

## Печать принятых факсов

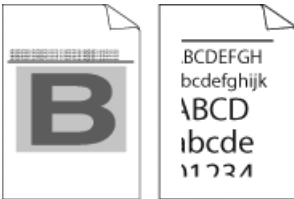
Проблемы	Рекомендации
<ul style="list-style-type: none"> <li>Уплотненная печать</li> <li>Горизонтальные полосы</li> <li>Верхние и нижние строки отображаются не полностью</li> <li>Отсутствующие строки</li> </ul> 	<p>Обычно это происходит из-за плохого качества телефонного соединения. Сделайте копию. Если качество копии хорошее, возможно, используется соединение плохого качества с помехами на телефонной линии. Попросите другого абонента передать вам факс повторно.</p>
Черные вертикальные линии при приеме	<p>Возможно, загрязнился коронирующий провод для печати.</p> <p>Очистите коронирующий провод в блоке фотобарабана.</p> <p>Возможно, загрязнен сканер отправителя. Чтобы проверить, не связана ли проблема с аппаратом отправителя, попросите отправителя сделать копию факса на своем аппарате. Попробуйте принять факс с другого факсимильного аппарата.</p>
Принятые факсы представляют собой разделенные или пустые страницы.	<p>Левое и правое поле обрезаются при печати или одна страница печатается на двух листах.</p> <p>Включите функцию «Автоматическое уменьшение».</p>



### Связанная информация

- Устранение неисправностей
- Установка обнаружения тонального набора номера
- Настройка параметров совместимости для телефонной линии с большим числом помех и систем VoIP
- Установка количества звонков до ответа со стороны устройства (задержка ответа)
- Выбор правильного режима приема

## Установка обнаружения тонального набора номера

Связанные модели: MFC-L2710DW/MFC-L2751DW

При установке для тонального набора номера значения [Обнаружение] будет ограничена длина паузы для распознавания сигнала тонального набора номера.



>> [MFC-L2710DW](#)

>> [MFC-L2751DW](#)

### MFC-L2710DW

1. Нажмите **Меню**.
2. Нажмите ▲ или ▼, чтобы отобразить параметр [Исходн. уст-ки], а затем нажмите **ОК**.
3. Нажмите ▲ или ▼, чтобы отобразить параметр [Сигнал линии], а затем нажмите **ОК**.
4. Нажмите ▲ или ▼ для выбора [Обнаружение] или [Нет обнаружения], затем нажмите **ОК**.
5. Нажмите **Стоп/Выход**.

### MFC-L2751DW

1. Нажмите  [Настройки] > [Все настройки] > [Исходн. уст-ки] > [Сигнал линии].
2. Нажмите [Обнаружение] или [Нет обнаружения].
3. Нажмите кнопку .

### Связанная информация

- [Проблемы с телефоном и факсом](#)

## Настройка параметров совместимости для телефонной линии с большим числом помех и систем VoIP

Связанные модели: MFC-L2710DW/MFC-L2751DW

Чтобы решить проблемы с получением и отправкой факсов из-за возможных помех на телефонной линии, попробуйте снизить скорость модема для минимизации количества ошибок при передаче факсов. При использовании голосовой связи по протоколу IP (VoIP) компания Brother рекомендует установить для параметра совместимости значение «Низкая (для VoIP)».



- VoIP — это тип телефонной связи с использованием интернет-соединения вместо традиционной телефонной линии.
- Поставщики услуг телефонии часто включают VoIP в единый пакет услуг Интернета и кабельной сети.

>> [MFC-L2710DW](#)

>> [MFC-L2751DW](#)

### MFC-L2710DW

1. Нажмите **Меню**.
2. Нажмите **▲** или **▼**, чтобы отобразить параметр [Исходн. уст-ки], а затем нажмите **ОК**.
3. С помощью кнопок **▲** и **▼** отобразите [Скор. передачи], а затем нажмите **ОК**.
4. Нажмите **▲** или **▼**, чтобы отобразить параметр [Выс.], [Обычное] или [Низк. (для VoIP)], а затем нажмите **ОК**.

Параметр	Описание
Выс.	Чтобы задать скорость модема 33 600 бит/с, выберите Выс..
Обычное	Чтобы задать скорость модема 14 400 бит/с, выберите Обычное.
Низк. (для VoIP)	Выберите параметр Низк. (для VoIP), чтобы снизить скорость модема до 9600 бит/с и отключить режим коррекции ошибок. Если помехи на телефонной линии возникают редко, это значение можно использовать только при необходимости. Чтобы улучшить совместимость с большинством услуг VoIP, компания Brother рекомендует установить для параметра совместимости значение Низк. (для VoIP).

5. Нажмите **Стоп/Выход**.

### MFC-L2751DW

1. Нажмите  [Настройки] > [Все настройки] > [Исходн. уст-ки] > [Скор. передачи].
2. Нажмите [Выс.], [Обычное] или [Низк. (для VoIP)].

Параметр	Описание
Выс.	Чтобы задать скорость модема 33 600 бит/с, выберите Выс..
Обычное	Чтобы задать скорость модема 14 400 бит/с, выберите Обычное.

---

Параметр	Описание
Низк. (для VoIP)	Выберите параметр Низк. (для VoIP), чтобы снизить скорость модема до 9600 бит/с и отключить режим коррекции ошибок. Если помехи на телефонной линии возникают редко, это значение можно использовать только при необходимости. Чтобы улучшить совместимость с большинством услуг VoIP, компания Brother рекомендует установить для параметра совместимости значение Низк. (для VoIP).

---

3. Нажмите кнопку .

### Связанная информация

- [Проблемы с телефоном и факсом](#)
-

## Неисправности, связанные с сетью

- Сообщения об ошибках, связанных с проблемами в сети.
- Где найти параметры сети используемого устройства Brother?
- Не удается завершить настройку беспроводной сети
- Использование утилиты восстановления сетевых подключений (Windows®)
- Устройство Brother не печатает, не сканирует или не принимает факсы PC-FAX по сети
- Проверка работы сетевых устройств

## Сообщения об ошибках, связанных с проблемами в сети.

При возникновении ошибки аппарат Brother отображает сообщение об ошибке. Часто встречающиеся сообщения об ошибках приведены в таблице.

### MFC-L2710DW

Сообщения об ошибках	Причина	Способ устранения
Соедин. Невозмож. Устройство уже подключено.	Два мобильных устройства уже подключены к сети Wi-Fi Direct, если аппарат Brother является владельцем группы.	После разрыва текущего соединения между аппаратом Brother и другим мобильным устройством попробуйте еще раз настроить параметры Wi-Fi Direct. Для проверки состояния соединения можно распечатать отчет о конфигурации сети.
Ошибка связи	В это же время другие устройства пытаются подключиться к сети Wi-Fi Direct.	Убедитесь в том, что другие устройства не пытаются подключиться к сети Wi-Fi Direct, а затем попробуйте снова настроить параметры Wi-Fi Direct.
Сбой соединения	Аппарат Brother и мобильное устройство не могут установить связь в ходе конфигурации сети Wi-Fi Direct.	<ul style="list-style-type: none"> <li>Подвиньте мобильное устройство ближе к аппарату Brother.</li> <li>Поместите аппарат Brother и мобильное устройство туда, где отсутствуют помехи.</li> <li>Если сеть настроена с помощью PIN-кода и WPS, убедитесь в том, что введен правильный PIN-код.</li> </ul>
Нет устройства	В ходе настройки сети Wi-Fi Direct аппарат Brother не смог обнаружить ваше мобильное устройство.	<ul style="list-style-type: none"> <li>Убедитесь, что аппарат и мобильное устройство находятся в режиме Wi-Fi Direct.</li> <li>Подвиньте мобильное устройство ближе к аппарату Brother.</li> <li>Поместите аппарат Brother и мобильное устройство туда, где отсутствуют помехи.</li> <li>При ручной настройке сети Wi-Fi Direct убедитесь, что введен правильный пароль.</li> <li>Если в мобильном устройстве есть страница настройки способа получения IP-адреса, проверьте, что задано получение IP-адреса по протоколу DHCP.</li> </ul>

### MFC-L2751DW

Сообщения об ошибках	Причина	Способ устранения
Устройство уже подключено. Нажмите [OK].	Два мобильных устройства уже подключены к сети Wi-Fi Direct, если аппарат Brother является владельцем группы.	После разрыва текущего соединения между аппаратом Brother и другим мобильным устройством попробуйте еще раз настроить параметры Wi-Fi Direct. Для проверки состояния соединения можно распечатать отчет о конфигурации сети.
Ошибка связи	В это же время другие устройства пытаются подключиться к сети Wi-Fi Direct.	Убедитесь в том, что другие устройства не пытаются подключиться к сети Wi-Fi Direct, а затем попробуйте снова настроить параметры Wi-Fi Direct.

Сообщения об ошибках	Причина	Способ устранения
Разрыв соединения	Аппарат Brother и мобильное устройство не могут установить связь в ходе конфигурации сети Wi-Fi Direct.	<ul style="list-style-type: none"> <li>• Подвиньте мобильное устройство ближе к аппарату Brother.</li> <li>• Поместите аппарат Brother и мобильное устройство туда, где отсутствуют помехи.</li> <li>• Если сеть настроена с помощью PIN-кода и WPS, убедитесь в том, что введен правильный PIN-код.</li> </ul>
Нет устройства	В ходе настройки сети Wi-Fi Direct аппарат Brother не смог обнаружить ваше мобильное устройство.	<ul style="list-style-type: none"> <li>• Убедитесь, что аппарат и мобильное устройство находятся в режиме Wi-Fi Direct.</li> <li>• Подвиньте мобильное устройство ближе к аппарату Brother.</li> <li>• Поместите аппарат Brother и мобильное устройство туда, где отсутствуют помехи.</li> <li>• При ручной настройке сети Wi-Fi Direct убедитесь, что введен правильный пароль.</li> <li>• Если в мобильном устройстве есть страница настройки способа получения IP-адреса, проверьте, что задано получение IP-адреса по протоколу DHCP.</li> </ul>
Неверные дата и время, обратитесь к администратору.	Устройство Brother не получает сведения о времени от сервера времени SNTP или для него не настроены дата и время.	<ul style="list-style-type: none"> <li>• Убедитесь в том, что в веб-интерфейсе управления заданы правильные параметры для доступа к серверу времени SNTP.</li> <li>• Проверьте правильность настроек <b>Дата и время</b> аппарата в веб-интерфейсе управления.</li> </ul>



### Связанная информация

- [Неисправности, связанные с сетью](#)



---

▲ На главную > [Устранение неисправностей](#) > [Неисправности, связанные с сетью](#) > Где найти параметры сети используемого устройства Brother?

## Где найти параметры сети используемого устройства Brother?

- [Печать отчета о конфигурации сети](#)
- [Изменение настроек устройства с помощью компьютера](#)

## Не удается завершить настройку беспроводной сети

**Связанные модели:** MFC-L2710DW/MFC-L2751DW

Выключите и вновь включите беспроводной маршрутизатор. Затем попытайтесь настроить параметры беспроводного подключения еще раз. Если проблему устранить не удастся, выполните инструкции ниже. Исследуйте проблему с помощью отчета WLAN.

Причина	Действие	Интерфейс
Неправильно установлены параметры обеспечения безопасности (имя SSID/ключ шифрования).	<ul style="list-style-type: none"> <li>Проверьте параметры обеспечения безопасности с помощью утилиты Wireless Setup Helper. Для получения более подробной информации и загрузки утилиты перейдите на страницу <b>Файлы</b> для используемой модели на веб-сайте Brother Solutions Center по адресу <a href="http://support.brother.com">support.brother.com</a>.</li> <li>Выберите и проверьте правильность параметров обеспечения безопасности.                             <ul style="list-style-type: none"> <li>Инструкции по поиску параметров обеспечения безопасности см. в документации, поставляемой с беспроводной точкой доступа/маршрутизатором.</li> <li>В качестве параметров обеспечения безопасности по умолчанию может использоваться марка или номер модели беспроводной точки доступа/маршрутизатора.</li> <li>Обратитесь к производителю беспроводной точки доступа/маршрутизатора, интернет-провайдеру или администратору сети.</li> </ul> </li> </ul>	Беспроводной
MAC-адрес устройства Brother не разрешен.	Убедитесь в том, что MAC-адрес устройства Brother не блокируется фильтром. MAC-адрес можно найти на панели управления устройства Brother.	Беспроводной
Беспроводная точка доступа/маршрутизатор работает в скрытом режиме (имя SSID не рассылается).	<ul style="list-style-type: none"> <li>Введите правильное имя SSID или ключ шифрования вручную.</li> <li>Проверьте имя SSID и ключ шифрования в документации, поставляемой с беспроводной точкой доступа/маршрутизатором, и измените настройку параметров беспроводной сети.</li> </ul>	Беспроводной
Параметры безопасности (SSID/пароль) заданы неправильно.	<ul style="list-style-type: none"> <li>Проверьте SSID и пароль.                             <ul style="list-style-type: none"> <li>При настройке сети вручную SSID и пароль отображаются на экране устройства Brother. Если мобильное устройство поддерживает ручную конфигурацию, SSID и пароль отображаются на его экране.</li> </ul> </li> </ul>	Wi-Fi Direct
Вы используете Android™ 4.0.	Если ваше мобильное устройство отключается примерно через шесть минут после использования Wi-Fi Direct, попробуйте настроить конфигурацию одним нажатием с помощью WPS (рекомендуется) и установите устройство Brother в качестве владельца группы.	Wi-Fi Direct
Устройство Brother расположено слишком далеко от мобильного устройства.	Во время настройки сети Wi-Fi Direct расположите устройство Brother на расстоянии не более 1 м от мобильного устройства.	Wi-Fi Direct
Между устройством Brother и мобильным устройством имеются какие-то препятствия (например, стены или мебель).	Переместите устройство Brother в область без препятствий.	Wi-Fi Direct
Рядом с устройством Brother или мобильным	Отодвиньте другие устройства от прибора Brother или мобильного устройства.	Wi-Fi Direct

Причина	Действие	Интерфейс
устройством находится компьютер, подключенный к беспроводной сети, устройство с поддержкой технологии Bluetooth®, микроволновая печь или цифровой беспроводной телефон.		
Если вы выполнили и попробовали все перечисленные выше решения, но настройку Wi-Fi Direct завершить не удается, выполните указанные ниже действия:	<ul style="list-style-type: none"> <li>Отключите и снова включите устройство Brother. Затем повторите попытку настройки параметров Wi-Fi Direct.</li> <li>Если устройство Brother используется в качестве клиента, проверьте максимально допустимое количество устройств в текущей сети Wi-Fi Direct, а затем проверьте, сколько устройств подключено.</li> </ul>	Wi-Fi Direct

### Для Windows®

Если беспроводное подключение прервано, и выполнены все указанные выше проверки, рекомендуется использовать утилиту восстановления сетевых подключений.



### Связанная информация



- [Неисправности, связанные с сетью](#)
- [Настройка устройства для работы в беспроводной сети, если имя SSID не рассылается](#)
- [Использование Wi-Fi Direct®](#)

## Использование утилиты восстановления сетевых подключений (Windows®)

С помощью утилиты восстановления сетевых подключений исправьте параметры сети устройства Brother. Утилита назначает правильный IP-адрес и маску подсети.

- Windows® 7, Windows® 8, Windows® 10  
Необходимо войти в систему с правами администратора.
- Убедитесь, что устройство Brother включено и подключено к той же сети, что и компьютер.

1. Выполните одно из следующих действий:

Параметр	Описание
Windows® 7	Щелкните  (Пуск) > <b>Все программы</b> > <b>Brother</b> > <b>Brother Utilities</b> . В раскрывающемся списке выберите модель своего устройства (если она еще не выбрана). Щелкните по значку <b>Сервис</b> на левой панели навигации, а затем нажмите <b>Средство восстановления сетевого соединения</b> .
Windows® 8/ Windows® 10	Запустите  ( <b>Brother Utilities</b> ), а затем в раскрывающемся списке выберите модель используемого устройства (если она еще не выбрана). Щелкните по значку <b>Сервис</b> на левой панели навигации, а затем нажмите <b>Средство восстановления сетевого соединения</b> .



- Если появляется экран **Контроль учетных записей пользователей**, нажмите **Да**.

2. Следуйте инструкциям, отображаемым на экране.

3. Выполните диагностику, напечатав отчет о конфигурации сети или страницу параметров принтера.



Утилита восстановления сетевых подключений запускается автоматически при выборе параметра **Включить утилиту восстановления сетевых подключений** в утилите Status Monitor. Щелкните правой кнопкой мыши по экрану утилиты Status Monitor, а затем выберите **Другие настройки** > **Включить утилиту восстановления сетевых подключений**. Это действие не рекомендуется, если администратор сети назначил статический IP-адрес, поскольку при этом IP-адрес автоматически изменяется.

Если правильный IP-адрес и маска подсети не назначены даже после применения утилиты для исправления сетевого подключения, обратитесь к администратору сети.





### Связанная информация

- [Неисправности, связанные с сетью](#)
- [Печать отчета о конфигурации сети](#)
- [Устройство Brother не печатает, не сканирует или не принимает факсы PC-FAX по сети](#)
- [Проверка работы сетевых устройств](#)

## Устройство Brother не печатает, не сканирует или не принимает факсы PC-FAX по сети

Причина	Действие	Интерфейс
Доступ устройства к сети блокируется защитным программным обеспечением. (Не выполняется сканирование по сети. )	<ul style="list-style-type: none"> <li>• Windows® Чтобы разрешить сетевое сканирование, настройте программы безопасности и брандмауэр сторонней компании. Чтобы добавить порт 54925 для сканирования по сети, введите приведенные ниже данные.                             <ul style="list-style-type: none"> <li>- В поле <b>Имя</b>: Введите любое описание, например Brother NetScan.</li> <li>- В поле <b>Номер порта</b>: Введите 54925.</li> <li>- В поле <b>Протокол</b>: Указано значение UDP.</li> </ul>                             См. руководство по эксплуатации, полученное с программами безопасности и брандмауэром сторонней компании, или обратитесь к производителю программного обеспечения.                             <ul style="list-style-type: none"> <li>• Mac (Brother iPrint&amp;Scan) В строке меню <b>Finder</b> выберите пункт <b>Переход &gt; Программы</b>, а затем дважды щелкните по значку Brother iPrint&amp;Scan. Откроется окно программы Brother iPrint&amp;Scan. Нажмите кнопку <b>Выберите устройство</b> и следуйте инструкциям на экране, чтобы повторно выбрать устройство, подключенное к сети. (Драйвер TWAIN) В строке меню <b>Finder</b> выберите пункт <b>Переход &gt; Программы &gt; Brother</b>, а затем дважды щелкните по значку мастера выбора устройства. Откроется окно мастера выбора устройства. Повторно выберите устройство, подключенное к сети, и убедитесь в том, что для параметра <b>Состояние</b> установлено значение <b>режим простоя</b>, а затем нажмите <b>ОК</b>.</li> </ul> </li> </ul>	Проводное/ беспроводное
Доступ устройства к сети блокируется программой обеспечения безопасности. (Функция получения факсов PC-Fax по сети не работает.) (Windows®)	<p>Чтобы разрешить получение факсов по сети (PC-FAX), настройте программы безопасности и брандмауэр сторонней компании. Чтобы добавить порт 54926 для получения PC-FAX, введите указанную ниже информацию.</p> <ul style="list-style-type: none"> <li>• В поле <b>Имя</b>: Введите любое описание, например Brother PC-FAX Rx.</li> <li>• В поле <b>Номер порта</b>: Введите 54926.</li> <li>• В поле <b>Протокол</b>: Указано значение UDP.</li> </ul> <p>См. руководство по эксплуатации, полученное с программами безопасности и брандмауэром сторонней компании, или обратитесь к производителю программного обеспечения.</p>	Проводное/ беспроводное
Доступ устройства к сети блокируется программой обеспечения безопасности.	<p>Некоторые программы обеспечения безопасности могут блокировать доступ, не отображая при этом диалоговое окно с предупреждением системы безопасности, даже если установка выполнена успешно.</p> <p>Чтобы разрешить доступ, см. инструкции, прилагаемые к программе обеспечения безопасности, или обратитесь к производителю программного обеспечения.</p>	Проводное/ беспроводное

Причина	Действие	Интерфейс
Устройству Brother не назначен доступный IP-адрес.	<ul style="list-style-type: none"> <li>Проверьте IP-адрес и маску подсети. Убедитесь, что IP-адреса и маски подсети компьютера и устройства Brother указаны правильно и что они относятся к одной сети. Для получения подробных сведений о проверке IP-адреса и маски подсети обратитесь к администратору сети.</li> <li>Windows® Проверьте IP-адрес и маску подсети с помощью утилиты восстановления сетевых подключений.</li> </ul>	Проводное/ беспроводное
Невыполненное задание печати все еще значитса в очереди печати на компьютере.	<ul style="list-style-type: none"> <li>Если невыполненное задание печати все еще значитса в очереди печати на компьютере, удалите его.</li> <li>Кроме того, можно дважды щелкнуть по значку принтера в указанной ниже папке и отменить печать всех документов. <ul style="list-style-type: none"> <li>Windows® 7 Нажмите кнопку  (Пуск) &gt; <b>Устройства и принтеры</b> &gt; <b>Принтеры и факсы</b>.</li> <li>Windows® 8 Переведите указатель мыши в правый нижний угол рабочего стола. Когда появится строка меню, выберите <b>Параметры</b> &gt; <b>Панель управления</b>. В группе <b>Оборудование и звук</b> выберите <b>Просмотр устройств и принтеров</b> &gt; <b>Принтеры</b>.</li> <li>Windows® 10 и Windows Server® 2016 Нажмите  &gt; <b>Службные — Windows</b> &gt; <b>Панель управления</b>. В группе <b>Оборудование и звук</b> выберите <b>Просмотр устройств и принтеров</b> &gt; <b>Принтеры</b>.</li> <li>Windows Server® 2008 Нажмите кнопку <b>пуск</b> &gt; <b>Панель управления</b> &gt; <b>Принтеры</b>.</li> <li>Windows Server® 2012 Переведите указатель мыши в правый нижний угол рабочего стола. Когда появится строка меню, выберите <b>Параметры</b> &gt; <b>Панель управления</b>. В группе <b>Оборудование</b> выберите <b>Просмотр устройств и принтеров</b> &gt; <b>Принтер</b>.</li> <li>Windows Server® 2012 R2 Нажмите <b>Панель управления</b> на экране <b>Start</b>. В группе <b>Оборудование</b> нажмите <b>Просмотр устройств и принтеров</b>.</li> <li>macOS 10.10.5, 10.11.x, 10.12.x Нажмите <b>Системные настройки</b> &gt; <b>Принтеры и сканеры</b>.</li> </ul> </li> </ul>	Проводное/ беспроводное
Устройство Brother не подключено к беспроводной сети.	Напечатайте отчет WLAN, чтобы проверить код ошибки в отчете.	Беспроводной

Если проверены все настройки и опробованы все вышеописанные рекомендации, но устройство Brother по-прежнему не печатает и не сканирует, удалите программное обеспечение и драйверы Brother и переустановите их.



### Связанная информация

- [Неисправности, связанные с сетью](#)
- [Печать отчета WLAN](#)
- [Коды ошибок в отчете беспроводной сети](#)

- 
- Использование утилиты восстановления сетевых подключений (Windows®)
  - Проверка работы сетевых устройств
-

## Проверка работы сетевых устройств

Проверка	Действие	Интерфейс
Проверьте, включены ли устройство Brother, точка доступа/маршрутизатор и сетевой концентратор.	<p><b>Проверьте следующее:</b></p> <ul style="list-style-type: none"> <li>• Кабель питания подсоединен правильно, и устройство Brother включено.</li> <li>• Точка доступа/маршрутизатор и концентратор включены, и на них мигает кнопка соединения.</li> <li>• С устройства снята вся защитная упаковка.</li> <li>• Блок тонер-картриджа и фотобарабана вставлен правильно.</li> <li>• Передняя и задняя крышки плотно закрыты.</li> <li>• Бумага правильно вставлена в лоток для бумаги.</li> <li>• (Для проводных сетей) Сетевой кабель надежно подключен к устройству Brother и маршрутизатору или концентратору.</li> </ul>	Проводной/ беспроводной
Проверьте значение параметра <b>Link Status</b> в отчете о конфигурации сети.	Распечатайте отчет о конфигурации сети и убедитесь в том, что для параметра <b>Ethernet Link Status</b> или <b>Wireless Link Status</b> установлено значение <b>Link OK</b> .	Проводной/ беспроводной
Выясните, можно ли проверить связь ("ping") с устройством Brother с компьютера.	<p>Используя IP-адрес или имя узла, проверьте работу устройства Brother командой ping с помощью командной строки Windows® или приложения «Терминал» на компьютере Mac.</p> <p>ping &lt;ipaddress&gt; или &lt;nodename&gt;.</p> <ul style="list-style-type: none"> <li>• Успешно: устройство Brother работает правильно и подключено к той же сети, что и компьютер.</li> <li>• Неуспешно: устройство Brother не подключено к той же сети, что и компьютер.</li> </ul> <p>(Windows®) Обратитесь к администратору сети и используйте утилиту восстановления сетевых подключений для исправления IP-адреса и маски подсети.</p> <p>(Mac) Убедитесь, что IP-адрес и маска подсети установлены правильно.</p>	Проводной/ беспроводной
Убедитесь, что устройство Brother подключено к беспроводной сети.	Напечатайте отчет WLAN, чтобы проверить код ошибки в отчете.	Беспроводной

Если проверены все настройки и опробованы все вышеописанные рекомендации, однако проблемы так и не устранены, см. инструкции, прилагаемые к беспроводной точке доступа/маршрутизатору, чтобы найти информацию об имени SSID и ключе шифрования и установить их правильно.



### Связанная информация

- [Неисправности, связанные с сетью](#)
- [Печать отчета о конфигурации сети](#)
- [Печать отчета WLAN](#)
- [Коды ошибок в отчете беспроводной сети](#)
- [Использование утилиты восстановления сетевых подключений \(Windows®\)](#)
- [Устройство Brother не печатает, не сканирует или не принимает факсы PC-FAX по сети](#)



## Проблемы при работе с Google Cloud Print

Неисправность	Рекомендации
Устройство Brother не отображается в списке принтеров.	Убедитесь, что устройство включено.
	Убедитесь, что сервис Google Cloud Print™ включен.
	Убедитесь, что устройство зарегистрировано в Google Cloud Print™. Если регистрация не выполнена, зарегистрируйте его снова.
Печать не выполняется.	Убедитесь, что устройство включено.
	Проверьте настройки сети. >> <a href="#">Связанная информация</a>
	Некоторые файлы, возможно, не удастся напечатать, или они будут отличаться от изображения на экране.
Не удается зарегистрировать устройство Brother в Google Cloud Print™.	Убедитесь, что устройство подключено к сети с доступом к Интернету.
	Убедитесь, что на устройстве установлены правильные дата и время.
На устройстве Brother не отображается сообщение с подтверждением при попытке регистрации в Google Cloud Print™ даже после повторного выполнения регистрации.	Убедитесь, что устройство Brother не используется во время регистрации в Google Cloud Print™.



### Связанная информация

- [Устранение неисправностей](#)
- [Настройки сети для использования Google Cloud Print](#)

## Неполадки AirPrint





Неисправность	Рекомендации
Устройство Brother не отображается в списке принтеров.	Включите устройство Brother.
	Проверьте настройки сети. >> <i>Связанная информация</i>
	Переместите мобильное устройство ближе к беспроводной точке доступа, маршрутизатору или устройству Brother.
Печать не выполняется.	Включите устройство Brother.
	Проверьте настройки сети. >> <i>Связанная информация</i>
При попытке печати многостраничного документа с устройства iOS печатается ТОЛЬКО первая страница.	Убедитесь, что используется последняя версия ОС. Дополнительную информацию о технологии AirPrint см. в статье службы поддержки Apple по адресу <a href="https://support.apple.com/kb/HT4356">support.apple.com/kb/HT4356</a> .



### Связанная информация

- [Устранение неисправностей](#)
- [Обзор AirPrint](#)

## Другие проблемы

Проблемы	Рекомендации
Устройство не включается.	<p>Возможно, сработали внутренние механизмы безопасности аппарата из-за сбоя электропитания (например, молнии или скачка напряжения). Отключите шнур питания. Подождите десять минут, а затем подсоедините шнур питания и нажмите , чтобы включить аппарат.</p> <p>При использовании выключателя питания отсоедините его. Так вы сможете убедиться в том, что проблема заключается не в нем. Подключите шнур питания аппарата к заведомо исправной электрической розетке. Если питание по-прежнему не подается, замените шнур питания.</p>
Аппарат не печатает данные EPS, включающие двоичные данные, при использовании драйвера принтера BR-Script3.	<p><b>(Windows®)</b></p> <p>Чтобы напечатать данные EPS, выполните указанные ниже действия.</p> <ol style="list-style-type: none"> <li>Для Windows® 7 и Windows Server® 2008 R2: Нажмите кнопку  <b>Пуск</b> и выберите <b>Устройства и принтеры</b>. Для Windows Server® 2008: Нажмите кнопку  (<b>Пуск</b>) и выберите <b>Панель управления &gt; Оборудование и звук &gt; Принтеры</b>. Для Windows® 8 и Windows Server® 2012: Переведите указатель мыши в правый нижний угол рабочего стола. Когда появится строка меню, нажмите <b>Параметры &gt; Панель управления</b>. В группе <b>Оборудование и звук</b><sup>1</sup> нажмите <b>Просмотр устройств и принтеров</b>. Для Windows® 10 и Windows Server® 2016: Нажмите  &gt; <b>Служебные — Windows &gt; Панель управления</b>. В группе <b>Оборудование и звук</b> выберите <b>Просмотр устройств и принтеров</b>. Для Windows Server® 2012 R2: Нажмите <b>Панель управления</b> на экране <b>Start</b>. В группе <b>Оборудование</b> нажмите <b>Просмотр устройств и принтеров</b>.</li> <li>Щелкните правой кнопкой мыши по значку <b>Brother XXX-XXXX BR-Script3</b> и выберите <b>Свойства принтера</b>.</li> <li>На вкладке <b>Параметры устройства</b> выберите <b>ТБСР (Tagged binary communication protocol — маркированный двоичный протокол связи)</b> в пункте <b>Протокол вывода</b>.</li> </ol>
Не удается установить программное обеспечение Brother.	<p><b>(Windows®)</b></p> <p>Если во время установки на экране компьютера отображается предупреждение программы безопасности, измените настройки программ безопасности и разрешите запуск программы установки продуктов Brother или других программ.</p> <p><b>(Для Mac)</b></p>

Проблемы	Рекомендации
	Если используется функция брандмауэра антишпионских или антивирусных программ безопасности, временно отключите ее и установите программное обеспечение Brother.

<sup>1</sup> Для Windows Server® 2012: **Оборудование и звук**

## Проблемы при копировании

Проблемы	Рекомендации
Не удается сделать копию.	Убедитесь в том, что кнопка Copy (Копирование) нажата и устройство находится в режиме копирования. Попросите администратора проверить параметры защитной блокировки функций.
На копиях появляется вертикальная черная полоса.	Вертикальные черные полосы на копиях обычно появляются из-за загрязнений или корректора на стеклянной планке или из-за загрязнения коронирующего провода. Очистите стеклянную планку и стекло сканера, а также белую планку и белые пластмассовые части над ними.
Копии пустые.	Убедитесь в правильности загрузки документа.

## Проблемы при сканировании

Проблемы	Рекомендации
При запуске сканирования появляются ошибки TWAIN или WIA. (Windows®)	Убедитесь в том, что для используемого приложения сканирования драйвер TWAIN или WIA компании Brother выбран в качестве основного источника. Например, в приложении Nuance™ PaperPort™ 14SE нажмите <b>Рабочий стол &gt; Параметры сканирования &gt; Выбор</b> , чтобы выбрать драйвер TWAIN или WIA компании Brother.
При запуске сканирования появляются ошибки TWAIN или ICA. (Для Macintosh)	Убедитесь, что в качестве основного источника выбран драйвер TWAIN компании Brother. Можно также сканировать документы с помощью драйвера сканера ICA.
Программа оптического распознавания текста (OCR) не работает.	Попробуйте увеличить разрешение сканирования.
Не удается выполнить сканирование.	Попросите администратора проверить параметры защитной блокировки функций.

## Проблемы с программным обеспечением

Проблемы	Рекомендации
Не удается установить программное обеспечение или выполнить операцию печати.	(Windows®) Еще раз запустите программу установки. Эта программа выполняет восстановление и переустановку программного обеспечения.



### Связанная информация

- [Устранение неисправностей](#)

▲ На главную > [Устранение неисправностей](#) > Перевод на другое устройство факсов или журнала отправки и получения факсов

## Перевод на другое устройство факсов или журнала отправки и получения факсов

**Связанные модели:** MFC-L2710DW/MFC-L2751DW

Если на ЖК-дисплее отображается сообщение:

- [Печать невозможна] ##
- [Сканирование невозможно] ##

Рекомендуется передать факсы на другой факсимильный аппарат или на компьютер.

Можно также передать на другой аппарат отчет журнала отправки и получения факсов, чтобы проверить, остались ли неотправленные факсы.



Если после передачи факсов на ЖК-дисплее отображается сообщение об ошибке, на несколько минут отключите устройство от источника питания, а затем снова подключите его.



### Связанная информация

- [Устранение неисправностей](#)
- [Передача факсов на другой факсимильный аппарат](#)
- [Передача факсов на компьютер](#)
- [Передача журнала отправки и получения факсов на другой факсимильный аппарат](#)

## Передача факсов на другой факсимильный аппарат

Связанные модели: MFC-L2710DW/MFC-L2751DW

Если идентификатор устройства не задан, переключение в режим передачи факса невозможно.

>> [MFC-L2710DW](#)

>> [MFC-L2751DW](#)

### MFC-L2710DW

1. Нажмите **Меню**.
2. Нажмите ▲ или ▼, чтобы отобразить параметр [Обслуживание], а затем нажмите **ОК**.
3. Нажмите кнопку **ОК**, чтобы выбрать пункт [Перед. данных].
4. Нажмите ▲ или ▼, чтобы отобразить параметр [Передача факса], а затем нажмите **ОК**.
5. Выполните одно из следующих действий:
  - Если на ЖК-дисплее отображается сообщение [Нет данных], в памяти аппарата нет факсов. Нажмите **Стоп/Выход**.
  - Введите номер для пересылки факсов. Нажмите **Старт**.

### MFC-L2751DW

1. Нажмите  [Настройки] > [Все настройки] > [Обслуживание] > [Перед. данных] > [Передача факса].
2. Выполните одно из следующих действий:
  - Если на ЖК-дисплее отображается сообщение [Нет данных], в памяти аппарата нет факсов. Нажмите [Заккрыть].
  - Введите номер для пересылки факсов.
3. Нажмите [Факс Старт].

### Связанная информация

- [Перевод на другое устройство факсов или журнала отправки и получения факсов](#)
- [Настройка идентификатора устройства](#)

## Передача факсов на компьютер

Связанные модели: MFC-L2710DW/MFC-L2751DW

>> [MFC-L2710DW](#)

>> [MFC-L2751DW](#)

### MFC-L2710DW

1. Убедитесь, что на компьютере установлены драйверы и программное обеспечение, затем включите на компьютере **Получение PC-FAX**.

Выполните одно из указанных ниже действий.

- (Windows® 7)

В меню  (**Пуск**) выберите **Все программы > Brother > Brother Utilities**.

В раскрывающемся списке выберите модель своего устройства (если она еще не выбрана). Щелкните по значку **PC-FAX** на левой панели навигации, а затем нажмите **Получить**.

- (Windows® 8 и Windows® 10)

Щелкните элемент  (**Brother Utilities**), а затем в раскрывающемся списке выберите модель своего устройства (если она еще не выбрана). Щелкните по значку **PC-FAX** на левой панели навигации, а затем нажмите **Получить**.

2. Проверьте, что на устройстве установлен параметр [Прием PC-Fax].

Если в памяти устройства имеются факсы при настройке приема PC-Fax, на ЖК-дисплее отобразится сообщение [Отпр. факс на ПК?].

3. В следующей таблице выберите параметры для передачи факса на компьютер.

Параметр	Описание
▲	Выберите для параметра резервной печати значение «Вкл.» или «Выкл.». Устройство передаст все факсы на компьютер.
▼	Выберите для параметра резервной печати значение «Вкл.» или «Выкл.». Значение параметра PC-Fax изменится на «Вкл.».

4. Нажмите **Стоп/Выход**.

### MFC-L2751DW

1. Убедитесь, что на компьютере установлены драйверы и программное обеспечение, затем включите на компьютере **Получение PC-FAX**.

Выполните одно из указанных ниже действий.

- (Windows® 7)

В меню  (**Пуск**) выберите **Все программы > Brother > Brother Utilities**.

В раскрывающемся списке выберите модель своего устройства (если она еще не выбрана). Щелкните по значку **PC-FAX** на левой панели навигации, а затем нажмите **Получить**.

- (Windows® 8 и Windows® 10)

Щелкните элемент  (**Brother Utilities**), а затем в раскрывающемся списке выберите модель своего устройства (если она еще не выбрана). Щелкните по значку **PC-FAX** на левой панели навигации, а затем нажмите **Получить**.

2. Проверьте, что на устройстве установлен параметр [Прием PC-Fax].

---

Если в памяти устройства имеются факсы при настройке приема PC-Fax, на ЖК-дисплее отобразится сообщение [Отпр. факс на ПК?].

3. Выполните одно из следующих действий:

- Выберите для параметра резервной печати значение «Вкл.» или «Выкл.», нажмите кнопку [Да].
- Чтобы включить PC-Fax, нажмите кнопку [Нет].

4. Нажмите кнопку .



### Связанная информация

- [Перевод на другое устройство факсов или журнала отправки и получения факсов](#)
-



▲ На главную > Устранение неисправностей > Перевод на другое устройство факсов или журнала отправки и получения факсов > Передача журнала отправки и получения факсов на другой факсимильный аппарат

## Передача журнала отправки и получения факсов на другой факсимильный аппарат

Связанные модели: MFC-L2710DW/MFC-L2751DW

Если идентификатор устройства не задан, то переключение в режим передачи факсов невозможно.

>> [MFC-L2710DW](#)

>> [MFC-L2751DW](#)

### MFC-L2710DW

1. Нажмите **Меню**.
2. Нажмите ▲ или ▼, чтобы отобразить параметр [Обслуживание], а затем нажмите **ОК**.
3. Нажмите кнопку **ОК**, чтобы выбрать пункт [Перед. данных].
4. Нажмите ▲ или ▼, чтобы отобразить параметр [Перед. отчета], а затем нажмите **ОК**.
5. Введите номер факса получателя для журнала отправки и получения факса.
6. Нажмите **Старт**.

### MFC-L2751DW

1. Нажмите  [Настройки] > [Все настройки] > [Обслуживание] > [Перед. данных] > [Передача отчета].
2. Введите номер факса получателя для журнала отправки и получения факса.
3. Нажмите [Факс Старт].

### Связанная информация

- [Перевод на другое устройство факсов или журнала отправки и получения факсов](#)
- [Настройка идентификатора устройства](#)

## Информация об аппарате

- [Проверка серийного номера](#)
- [Просмотр версии микропрограммы устройства](#)
- [Обзор функций сброса](#)
- [Сброс настроек устройства Brother](#)

## Проверка серийного номера

>> DCP-L2551DN/MFC-L2710DW

>> MFC-L2751DW

### DCP-L2551DN/MFC-L2710DW

1. Нажмите **Меню**.
2. Используйте кнопки **▲** и **▼**, чтобы отобразить параметр [Инф. об уст-ве], а затем нажмите кнопку **ОК**.
3. Используйте кнопки **▲** и **▼**, чтобы отобразить параметр [Серийный номер], а затем нажмите кнопку **ОК**.

На ЖК-дисплее устройства отобразится серийный номер.

4. Нажмите **Стоп/Выход**.

### MFC-L2751DW

1. Нажмите  [Настройки] > [Все настройки] > [Инф. об уст-ве] > [Серийный номер].

На ЖК-дисплее устройства отобразится серийный номер.

2. Нажмите кнопку .

### Связанная информация

- [Информация об аппарате](#)

## Просмотр версии микропрограммы устройства



>> [DCP-L2551DN/MFC-L2710DW](#)

>> [MFC-L2751DW](#)

### DCP-L2551DN/MFC-L2710DW

1. Нажмите **Меню**.
2. Используйте кнопки ▲ и ▼, чтобы отобразить параметр [Инф. об уст-ве], а затем нажмите кнопку **ОК**.
3. Используйте кнопки ▲ и ▼, чтобы отобразить параметр [Версия], а затем нажмите кнопку **ОК**.  
На ЖК-дисплее устройства отобразится версия микропрограммы.
4. Нажмите **Стоп/Выход**.

### MFC-L2751DW

1. Нажмите  [Настройки] > [Все настройки] > [Инф. об уст-ве] > [Версия микропрогр.].  
На ЖК-дисплее устройства отобразится версия микропрограммы.
2. Нажмите кнопку .

### Связанная информация

- [Информация об аппарате](#)

## Обзор функций сброса

Имеются следующие функции сброса настроек:



Перед тем как выбрать функцию сброса сетевых настроек, сброса всех настроек или восстановления заводских настроек, отсоедините интерфейсный кабель.

### DCP-L2551DN/MFC-L2710DW



Некоторые функции сброса доступны не для всех моделей.

#### 1. Сброс настроек устройства

При использовании этой функции указанные ниже настройки будут сброшены:

- Запрограммированные задания отправки факсов в памяти (для моделей MFC)  
(отложенная отправка факса, пакетная передача)
- Сообщение на титульной странице (для моделей MFC)
- Настройки удаленного управления факсом (для моделей MFC)  
(код удаленного доступа, хранение факсов, пересылка факсов, отправка и прием PC-Fax (только для Windows®))
- Блокировка настроек (для моделей MFC)
- Настройка языка

#### 2. Сброс сетевых настроек (для сетевых моделей)

Сбросьте сервер печати до заводских настроек (включая параметры «Пароль» и «IP-адрес»).

#### 3. Сброс настроек адресной книги и факса (для моделей MFC)

При использовании этой функции указанные ниже настройки будут сброшены:

- Адресная книга  
(набор одним нажатием, быстрый набор, настройка групп)
- Запрограммированные задания отправки факсов в памяти
- Идентификатор устройства  
(название и номер)
- Сообщение на титульной странице
- Настройки удаленного управления факсом  
(код удаленного доступа, хранение факсов, пересылка факсов и PC-Fax Receive (только для Windows®))
- Отчет  
(отчет подтверждения отправки, указатель телефонов, журнал отправки и получения факсов)
- Установка пароля блокировки

#### 4. Сброс всех настроек

Можно для всех настроек аппарата восстановить значения, заданные на заводе-изготовителе.

Сброс всех настроек занимает меньше времени, чем восстановление заводских настроек.

#### 5. Восстановление заводских настроек (для моделей MFC)

С помощью функции сброса настроек можно восстановить заводские значения для всех параметров устройства.

Восстановление заводских настроек занимает больше времени, чем сброс всех настроек.

Компания Brother настоятельно рекомендует выполнять эту операцию перед утилизацией устройства.



Перед тем как выбрать функцию сброса сетевых настроек, сброса всех настроек или восстановления заводских настроек, отсоедините интерфейсный кабель.

## MFC-L2751DW

### 1. Сброс настроек устройства

Вы можете восстановить все измененные настройки устройства, например дату, время и задержку ответа.

Данные адресной книги, отчеты факса и журнал вызовов не изменятся (для моделей MFC).

### 2. Сброс сетевых настроек (для сетевых моделей)

Сбросьте сервер печати до заводских настроек (включая параметры «Пароль» и «IP-адрес»).

### 3. Сброс настроек адресной книги и факса (для моделей MFC)

При использовании этой функции указанные ниже настройки будут сброшены:

- Адресная книга  
(адреса и группы)
- Запрограммированные задания отправки факсов в памяти
- Идентификатор устройства  
(название и номер)
- Сообщение на титульной странице
- Настройки удаленного управления факсом  
(код удаленного доступа, хранение факсов, пересылка факсов и PC-Fax Receive (только для Windows®))
- Отчет  
(отчет подтверждения отправки, указатель телефонов, журнал отправки и получения факсов)
- Установка пароля блокировки

### 4. Сброс всех настроек

Можно для всех настроек аппарата восстановить значения, заданные на заводе-изготовителе.

Сброс всех настроек занимает меньше времени, чем восстановление заводских настроек.

### 5. Заводские настройки

С помощью функции сброса настроек можно восстановить заводские значения для всех параметров устройства.

Восстановление заводских настроек занимает больше времени, чем сброс всех настроек.

Компания Brother настоятельно рекомендует выполнять эту операцию перед утилизацией устройства.



Перед тем как выбрать функцию сброса сетевых настроек, сброса всех настроек или восстановления заводских настроек, отсоедините интерфейсный кабель.



## Связанная информация

- [Информация об аппарате](#)

## Сброс настроек устройства Brother

>> DCP-L2551DN/MFC-L2710DW

>> MFC-L2751DW

### DCP-L2551DN/MFC-L2710DW

1. Нажмите **Меню**.
2. Нажмите ▲ или ▼, чтобы отобразить параметр [Исходн. уст-ки], а затем нажмите **ОК**.
3. Нажмите ▲ или ▼, чтобы отобразить параметр [Сброс], а затем нажмите **ОК**.
4. Нажмите ▲ или ▼, чтобы выбрать тип сброса, который нужно выполнить, а затем нажмите **ОК**.



Некоторые функции сброса доступны не для всех моделей.

5. Выберите указанный в таблице параметр, чтобы сбросить настройки устройства или завершить операцию.

Параметр	Описание
▲	Сброс настроек аппарата.
▼	Отмена сброса и выход из меню сброса параметров.

На ЖК-дисплее отобразится [Перезагрузка ОК?].

6. Выберите указанный в таблице параметр, чтобы перезагрузить устройство или завершить операцию.

Параметр	Описание
▲	Перезагрузка аппарата. Аппарат начнет выполнение сброса параметров.
▼	Прекращение операции без перезагрузки.



Если не перезагрузить аппарат, сброс не будет завершен и настройки не будут изменены.

### MFC-L2751DW

1. Нажмите  [Настройки] > [Все настройки] > [Исходн. уст-ки] > [Сброс].
2. Нажмите ▲ или ▼, чтобы отобразить функции сброса, и выберите нужный вариант.  
На ЖК-дисплее отобразится [После сброса устр. перезагр. Нажмите [ОК] и удерж. в теч. 2 с для подтвержд.].
3. Выберите указанный в таблице параметр, чтобы перезагрузить устройство или завершить операцию.

Параметр	Описание
Нажмите кнопку <b>ОК</b> и удерживайте ее в течение двух секунд.	Перезагрузка аппарата. Аппарат начнет выполнение сброса параметров.
Отмена	Прекращение операции без перезагрузки.



Если не перезагрузить аппарат, сброс не будет завершен и настройки не будут изменены.

4. Нажмите кнопку .



---

Сброс параметров сети можно также выполнить, нажав  [Настройки] > [Все настройки] > [Сеть] > [Сброс сети].

---



### **Связанная информация**

- [Информация об аппарате](#)
-



## Регулярное техническое обслуживание

- [Замена расходных материалов](#)
- [Очистка устройства](#)
- [Проверка оставшегося ресурса деталей](#)
- [Упаковка и транспортировка устройства Brother](#)

## Замена расходных материалов

Необходимо заменить расходный материал, если устройство сигнализирует об окончании срока его службы.

Использование расходных материалов сторонних производителей может негативно отразиться на качестве печати, работе оборудования и надежности устройства. Тонер-картридж и блок фотобарабана — это два разных расходных материала. Их необходимо устанавливать в сборе. Название модели расходных материалов может различаться в зависимости от страны.

### ПРИМЕЧАНИЕ

- Обязательно плотно закрывайте использованные расходные материалы и упаковывайте их в пакет, чтобы тонер не высыпался из картриджа.
- На веб-сайте [www.brother.com/original/index.html](http://www.brother.com/original/index.html) можно ознакомиться с инструкциями о возврате использованных расходных материалов по программе возврата и переработки компании Brother. Если вы отказываетесь участвовать в этой программе, утилизируйте использованные расходные материалы в соответствии с нормами местного законодательства, отдельно от бытовых отходов. При возникновении вопросов обратитесь в соответствующую местную инстанцию.
- Рекомендуется подкладывать бумагу под использованные или новые расходные материалы на случай, если просыплется вещество, находящееся внутри.
- Если использовать бумагу, которая не является точным эквивалентом рекомендованного печатного носителя, срок службы расходных материалов и деталей устройства может сократиться.
- Примерный ресурс тонер-картриджа указан в соответствии со стандартом ISO/IEC 19752. Периодичность замены будет зависеть от объемов печати, процента заполнения, типов используемых носителей, а также режима включения и выключения питания устройства.
- Периодичность замены расходных материалов (кроме тонер-картриджей) зависит от объемов печати, типа используемых носителей, а также режима включения и выключения питания устройства.
- Обращайтесь с тонер-картриджами аккуратно. Если тонер просыпался на руки или одежду, немедленно стряхните его или смойте холодной водой.

### ВАЖНАЯ ИНФОРМАЦИЯ

- Во избежание снижения качества печати НЕ прикасайтесь к частям, показанным на иллюстрациях.

Тонер-картридж

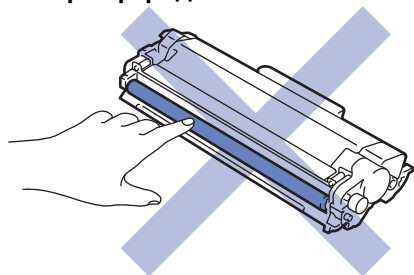

Блок фотобарабана

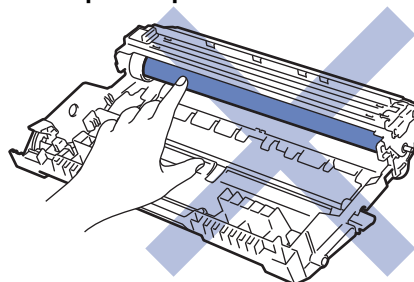

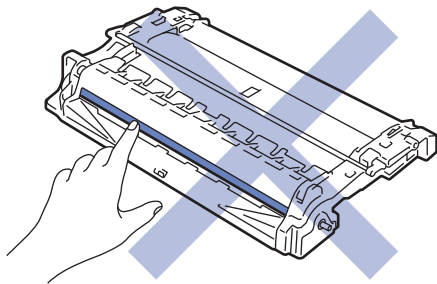

### Связанная информация

- Регулярное техническое обслуживание
  - Замена тонер-картриджа
  - Замена блока фотобарабана
  - Сообщения об ошибках и необходимости обслуживания
  - Расходные материалы
-

## Замена тонер-картриджа

1. Убедитесь в том, что аппарат включен.
2. Откройте переднюю крышку.

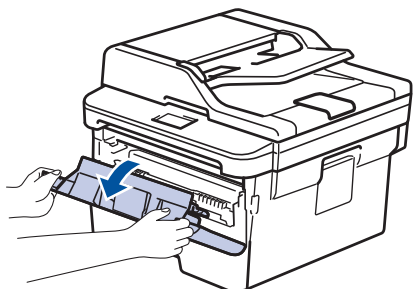

3. Извлеките блок тонер-картриджа и фотобарабана из аппарата.

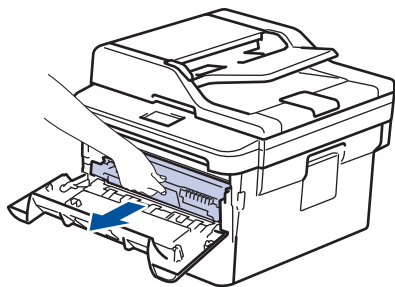

4. Переместите зеленый фиксатор в нижнее положение и извлеките тонер-картридж из блока фотобарабана.

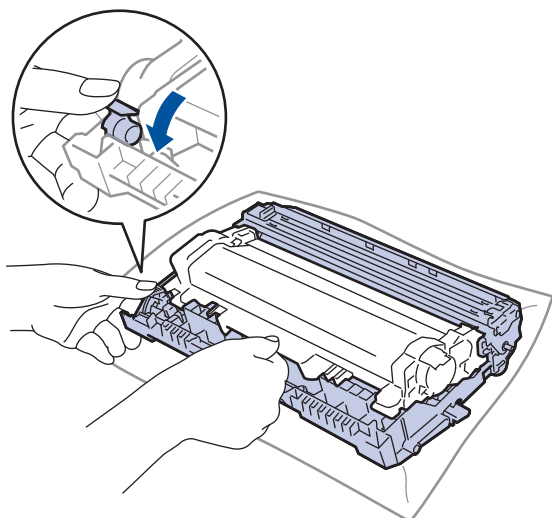

5. Вскройте упаковку нового тонер-картриджа.
6. Снимите защитную крышку.

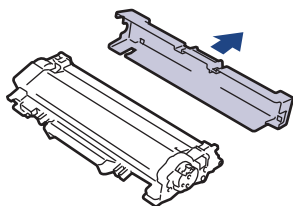

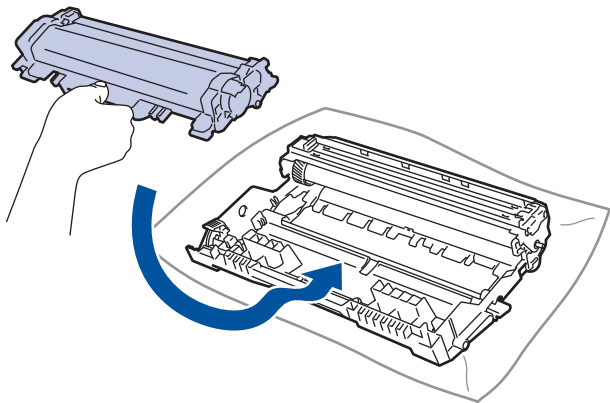

7. Установите новый тонер-картридж в блок фотобарабана до упора, чтобы был слышен щелчок.

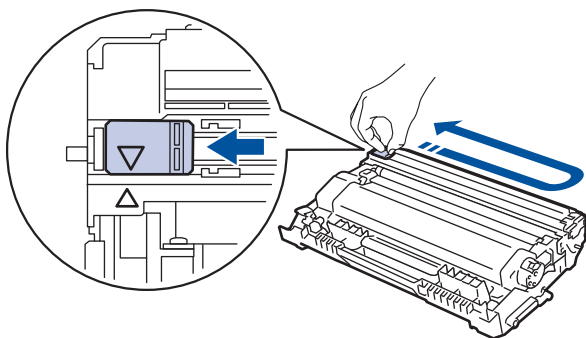

 Убедитесь в том, что тонер-картридж установлен правильно, в противном случае он может отсоединиться от блока фотобарабана.

8. Очистите коронирующий провод внутри блока фотобарабана, осторожно подвигав зеленый рычажок слева направо и справа налево несколько раз.



 Обязательно верните рычажок в исходное положение (▲). Стрелка на рычажке должна быть совмещена со стрелкой на блоке фотобарабана. В противном случае на печатаемых страницах может появиться вертикальная полоса.

9. Вставьте блок тонер-картриджа и фотобарабана обратно в устройство.

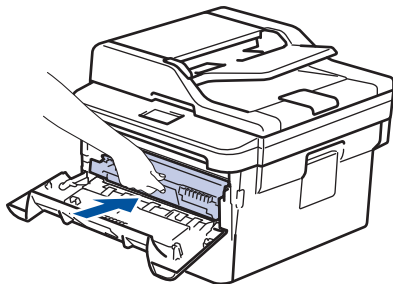

10. Закройте переднюю крышку аппарата.



- После замены тонер-картриджа НЕ выключайте устройство и не открывайте переднюю крышку, пока на экране не появится сообщение о возврате к режиму готовности.
- В комплект поставки устройства Brother входит тонер-картридж.
- При появлении сообщения «Мало тонера» рекомендуется подготовить новый тонер-картридж.
- Чтобы обеспечить высокое качество печати, рекомендуется использовать только оригинальные тонер-картриджи Brother. По вопросам приобретения тонер-картриджей обращайтесь к дилеру Brother.
- Распаковывайте новый тонер-картридж ТОЛЬКО непосредственно перед установкой.
- Если тонер-картридж в течение длительного времени хранится без упаковки, срок службы тонера сокращается.
- Компания Brother настоятельно НЕ рекомендует заправлять тонер-картриджи, входящие в комплект поставки устройства. Также настоятельно рекомендуется использовать для замены только оригинальные тонер-картриджи Brother. Использование или попытка использования тонера и/или картриджей сторонних производителей в устройстве Brother может вызвать его повреждение и/или привести к неприемлемой потере качества печати. Наша ограниченная гарантия не распространяется ни на какие проблемы, вызванные использованием тонера и/или картриджей сторонних производителей. Чтобы защитить ваши вложения и обеспечить высочайшую эффективность устройств Brother, мы настоятельно рекомендуем использовать оригинальные расходные материалы Brother.



### Связанная информация

- [Замена расходных материалов](#)
- [Улучшение качества печати](#)

## Замена блока фотобарабана

1. Убедитесь в том, что аппарат включен.
2. Откройте переднюю крышку.

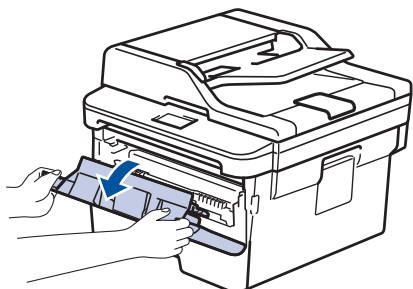

3. Извлеките блок тонер-картриджа и фотобарабана из аппарата.

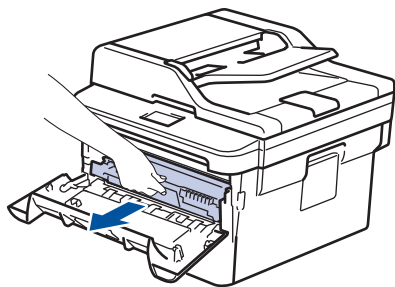

4. Переместите зеленый фиксатор в нижнее положение и извлеките тонер-картридж из блока фотобарабана.

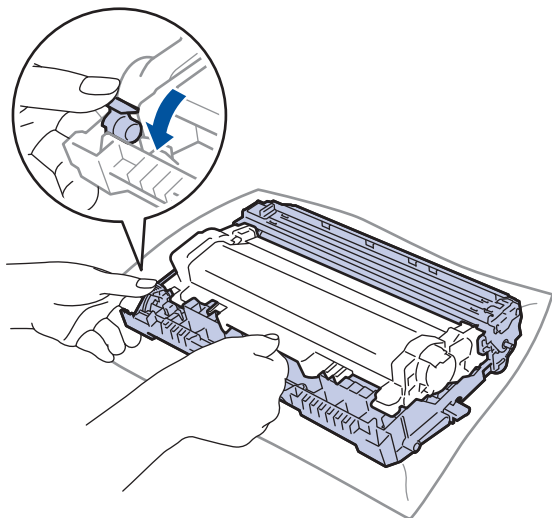

5. Распакуйте новый блок фотобарабана.
6. Установите тонер-картридж в новый блок фотобарабана до упора, чтобы был слышен щелчок.

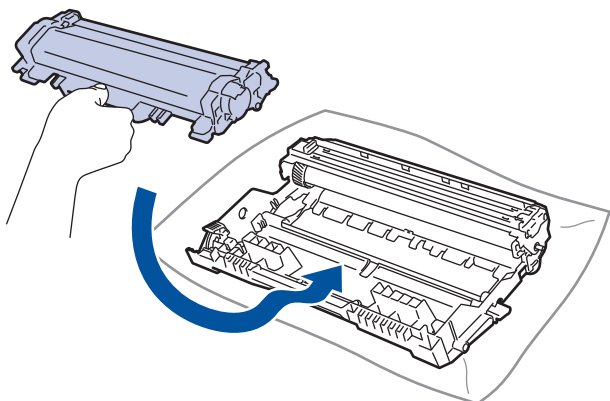



Убедитесь в том, что тонер-картридж установлен правильно, в противном случае он может отсоединиться от блока фотобарабана.

7. Вставьте блок тонер-картриджа и фотобарабана обратно в устройство.

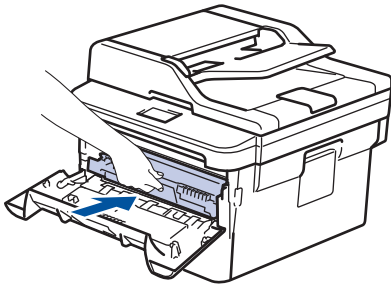

8. Закройте переднюю крышку аппарата.

## ПРИМЕЧАНИЕ

- Фотобарабан изнашивается при нормальной работе вследствие его вращения и взаимодействия с бумагой, тонером и другими материалами в тракте подачи бумаги. При разработке этого продукта компания Brother пришла к решению использовать число оборотов фотобарабана в качестве разумного критерия для определения его срока службы. Когда фотобарабан достигает установленного на заводе предельного числа оборотов, соответствующего номинальному количеству отпечатанных страниц, на ЖК-дисплее появляется сообщение с рекомендацией заменить фотобарабан. Продукт можно продолжать эксплуатировать, однако качество печати может ухудшиться.
- Воздействие прямого солнечного света (или длительное воздействие искусственного) может повредить распакованный блок фотобарабана.
- В действительности срок службы фотобарабана зависит от многих факторов, в том числе от температуры, влажности, типа бумаги или тонера и т. д. В идеальных условиях средний ресурс фотобарабана — примерно 12 000 страниц при печати одной страницы за задание (односторонняя печать на страницах формата A4 или Letter). Количество печатаемых страниц зависит от многих факторов, включая, помимо прочего, тип и формат бумаги.

Так как невозможно проконтролировать множество факторов, влияющих на действительный срок службы фотобарабана, мы не можем гарантировать минимальное количество листов, которое будет напечатано с помощью конкретного фотобарабана.

- Чтобы обеспечить наилучшую эффективность, используйте только оригинальный тонер Brother.
- Устройство следует использовать только в чистом помещении, с хорошей вентиляцией и без пыли.
- Печать с использованием фотобарабанов сторонних производителей может не только снизить качество печати, но и отрицательно сказаться на качестве работы и сроке службы устройства в целом. Гарантия не распространяется на проблемы, вызванные использованием фотобарабанов сторонних производителей.



## Связанная информация

- [Замена расходных материалов](#)
- [Сообщения об ошибках и необходимости обслуживания](#)
- [Улучшение качества печати](#)



## Очистка устройства

Чистите внутренние и внешние части устройства сухой безворсовой тканью.

При замене тонер-картриджа или блока фотобарабана необходимо очищать внутренние части аппарата. Если на напечатанных страницах есть пятна тонера, очистите внутренние части аппарата сухой безворсовой тканью.

### **⚠ ПРЕДУПРЕЖДЕНИЕ**

- НЕ используйте для очистки внутренних или наружных поверхностей устройства горючие вещества, какие-либо аэрозоли, органические растворители и жидкости, содержащие спирт или аммиак. Это может привести к возгоранию. Используйте сухую безворсовую ткань.



### **ВАЖНАЯ ИНФОРМАЦИЯ**

- НЕ используйте изопропиловый спирт для очистки панели управления. Панель может потрескаться.
- Во избежание снижения качества печати НЕ прикасайтесь к частям, показанным на иллюстрациях.

#### **Тонер-картридж**

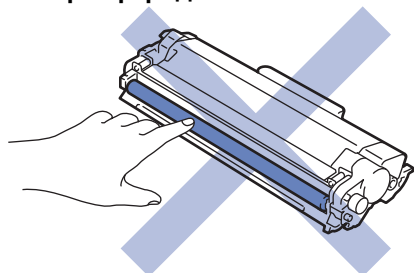

#### **Блок фотобарабана**

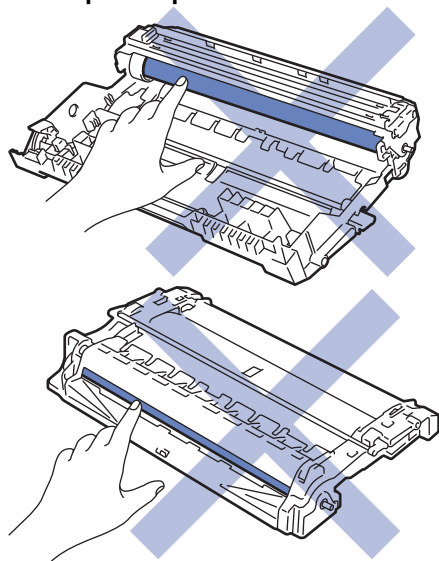

### **✓ Связанная информация**

- Регулярное техническое обслуживание
- Очистка сканера

- 
- Очистка сенсорного ЖК-дисплея
  - Очистка коронирующего провода
  - Очистка блока фотобарабана с помощью печати точек барабана
  - Очистка роликов подачи бумаги
-

## Очистка сканера

1. Чтобы выключить устройство, нажмите и удерживайте кнопку .
2. Поднимите крышку для документов (1). Очистите белую пластиковую поверхность (2) и расположенное под ней стекло сканера (3) мягкой безворсовой тканью, слегка смоченной в воде.

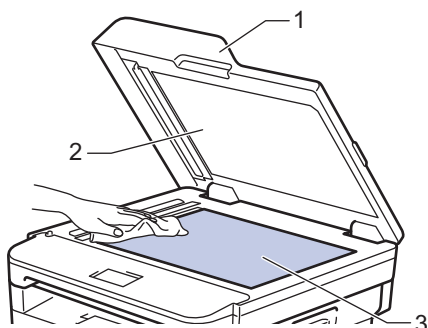

3. В узле АПД очистите белую планку (1) и расположенную под ней полосу стекла сканера (2) мягкой безворсовой тканью, слегка смоченной в воде.

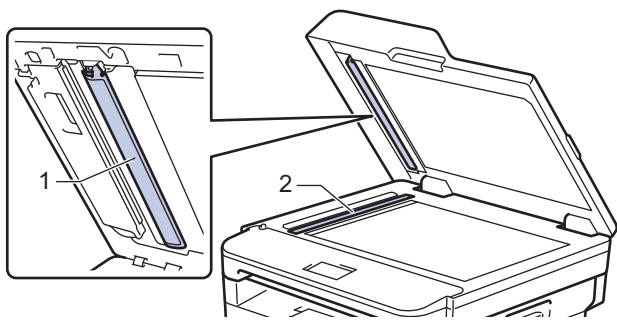

4. Откройте крышку стекла сканера (1) и очистите белую планку (2) и полосу стекла сканера (3) (только поддерживаемые модели).

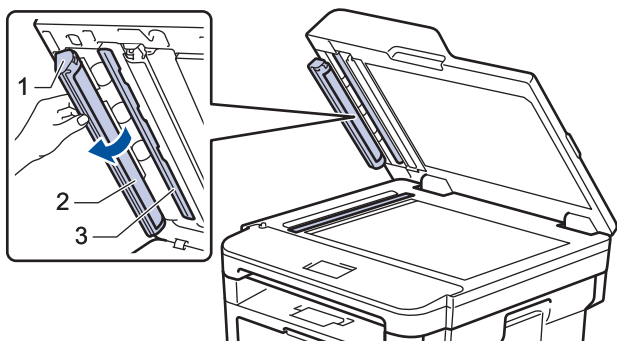

5. Закройте крышку сканера.
6. Чтобы включить устройство, нажмите .



### Связанная информация

- [Очистка устройства](#)

## Очистка сенсорного ЖК-дисплея

Связанные модели: MFC-L2751DW

### ВАЖНАЯ ИНФОРМАЦИЯ

НЕ используйте какие-либо жидкие чистящие средства (включая этанол).

1. Чтобы выключить устройство, нажмите и удерживайте кнопку .
2. Протрите сенсорный экран сухой мягкой безворсовой тканью.

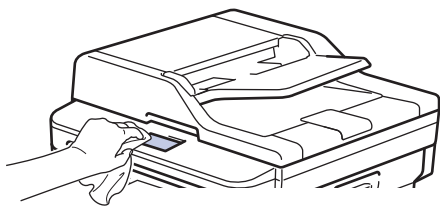

3. Чтобы включить устройство, нажмите .



### Связанная информация

- [Очистка устройства](#)

## Очистка коронирующего провода

При наличии проблем с качеством печати или при отображении на панели управления сообщения [Фотобарабан!] выполните очистку коронирующего провода.

1. Откройте переднюю крышку.

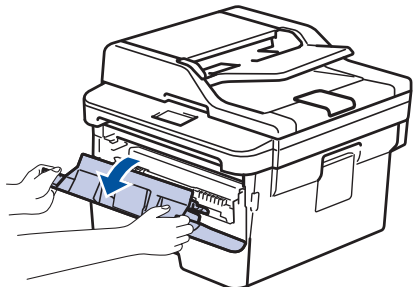

2. Извлеките блок тонер-картриджа и фотобарабана из аппарата.

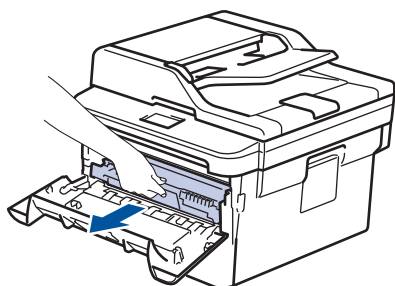

3. Очистите коронирующий провод внутри блока фотобарабана, осторожно двигая зеленый бегунок слева направо и справа налево несколько раз.

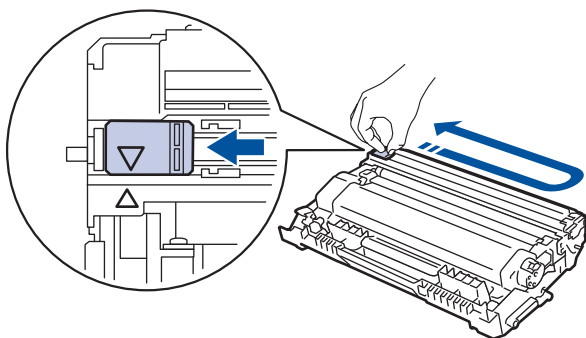

Не забудьте вернуть бегунок в исходное положение (▲). Стрелку на бегунке нужно совместить со стрелкой на блоке фотобарабана. В противном случае на печатаемых страницах может появиться вертикальная полоса.

4. Вставьте блок тонер-картриджа и фотобарабана обратно в устройство.

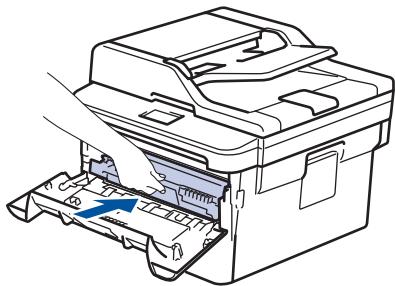

5. Закройте переднюю крышку аппарата.



### Связанная информация

- Очистка устройства

- 
- Сообщения об ошибках и необходимости обслуживания
-

## Очистка блока фотобарабана с помощью печати точек барабана

Если на отпечатках через каждые 94 мм видны точки или другие повторяющиеся отметки, это может свидетельствовать о попадании на фотобарабан постороннего вещества, например клея от этикетки.

>> [DCP-L2551DN/MFC-L2710DW](#)

>> [MFC-L2751DW](#)

### DCP-L2551DN/MFC-L2710DW

1. Убедитесь, что устройство находится в состоянии готовности.
2. Нажмите ▲ или ▼ для отображения параметра [Печать отчетов], а затем нажмите **ОК**.
3. Нажмите ▲ или ▼, чтобы выбрать параметр [Очистка барабана].
4. Нажмите **Старт**.  
Устройство напечатает лист проверки точек фотобарабана.
5. Чтобы выключить устройство, нажмите и удерживайте кнопку .
6. Откройте переднюю крышку.

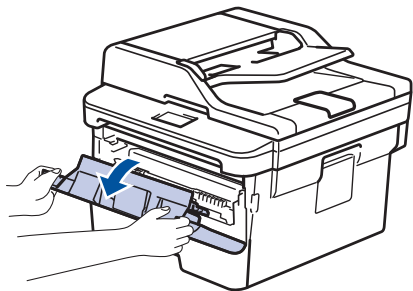

7. Извлеките блок тонер-картриджа и фотобарабана из аппарата.

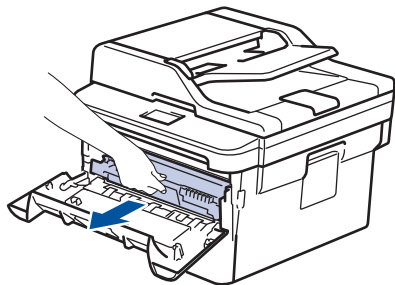

8. Переместите зеленый фиксатор в нижнее положение и извлеките тонер-картридж из блока фотобарабана.

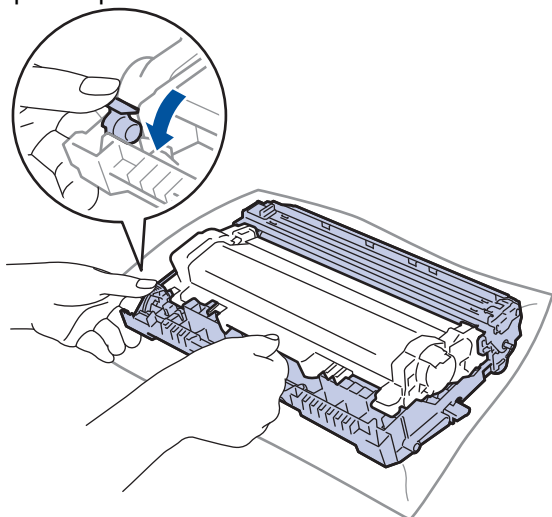

9. Поверните блок фотобарабана, как показано на иллюстрации. Шестеренки блока фотобарабана должны быть расположены слева.

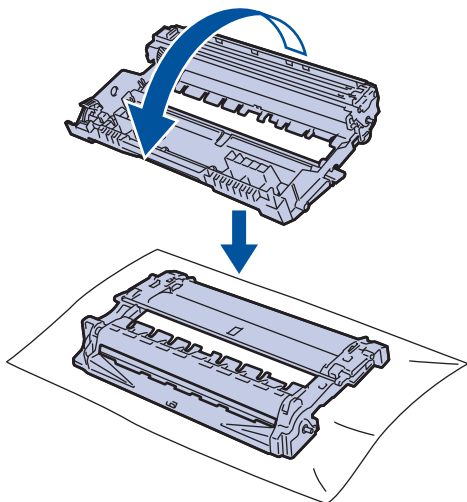

10. Используйте нумерованные отметки рядом с роликом фотобарабана, чтобы найти на нем необходимую метку. Например, точка в столбце 2 листа проверки означает, что в области фотобарабана 2 имеется метка.

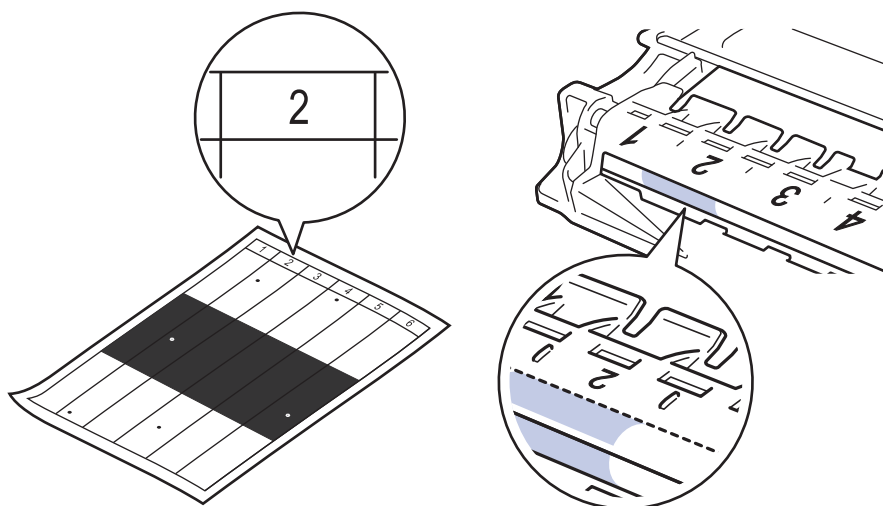

11. Поворачивая край блока фотобарабана на себя, найдите загрязнение на его поверхности.

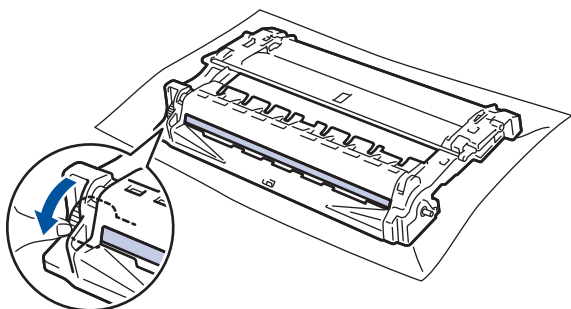

### ВАЖНАЯ ИНФОРМАЦИЯ

- Чтобы не допустить проблем с качеством печати, НЕ касайтесь поверхности блока фотобарабана, за исключением колеса на конце блока.

12. Аккуратно удалите загрязнения и посторонние частицы с поверхности фотобарабана сухой ватной палочкой.



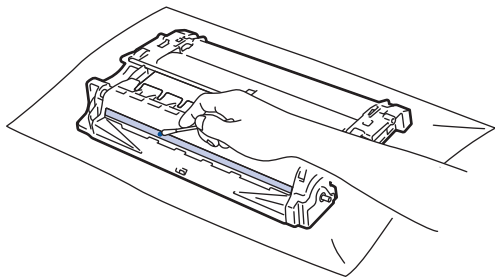

## ПРИМЕЧАНИЕ

НЕ пытайтесь очищать поверхность фоточувствительного фотобарабана острыми предметами или с помощью жидкостей.

13. Установите тонер-картридж в блок фотобарабана до упора, чтобы был слышен щелчок.

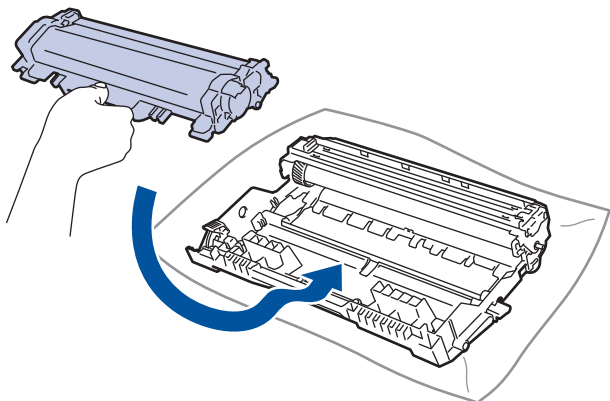

Убедитесь в том, что тонер-картридж установлен правильно, в противном случае он может отсоединиться от блока фотобарабана.

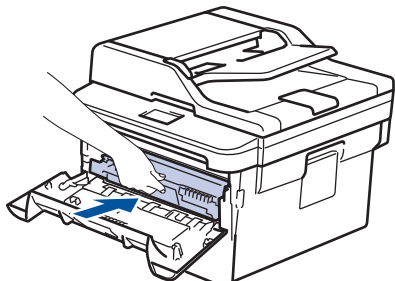

14. Вставьте блок тонер-картриджа и фотобарабана обратно в устройство.



15. Закройте переднюю крышку аппарата.

16. Чтобы включить устройство, нажмите .

## MFC-L2751DW

1. Убедитесь, что устройство находится в состоянии готовности.
2. Нажмите  [Настройки] > [Все настройки] > [Печать отчетов] > [Печать точек фотобарабана].
3. Нажмите [Да].  
Устройство напечатает лист проверки точек фотобарабана.
4. Нажмите .
5. Чтобы выключить устройство, нажмите и удерживайте кнопку .
6. Откройте переднюю крышку.

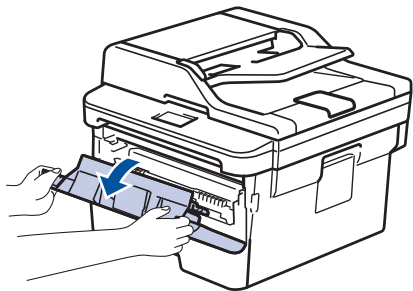

7. Извлеките блок тонер-картриджа и фотобарабана из аппарата.

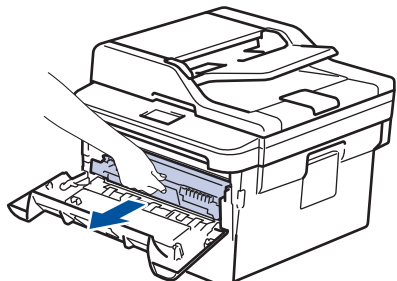

8. Переместите зеленый фиксатор в нижнее положение и извлеките тонер-картридж из блока фотобарабана.

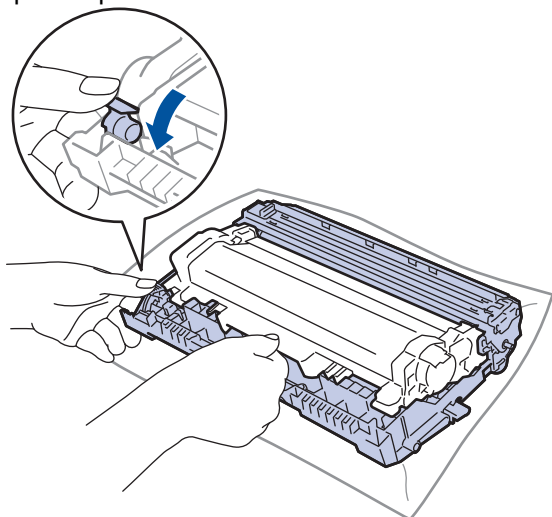

9. Поверните блок фотобарабана, как показано на иллюстрации. Шестеренки блока фотобарабана должны быть расположены слева.

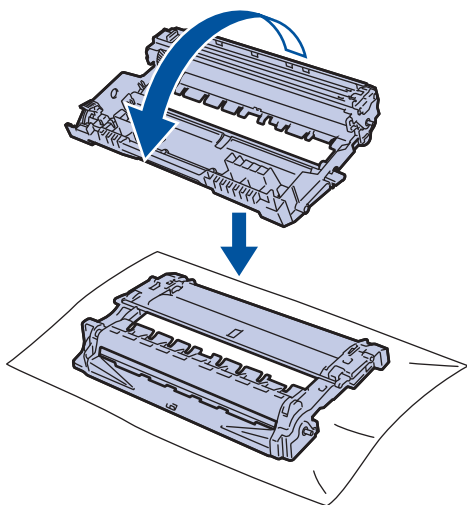

10. Используйте нумерованные отметки рядом с роликом фотобарабана, чтобы найти на нем необходимую метку. Например, точка в столбце 2 листа проверки означает, что в области фотобарабана 2 имеется метка.

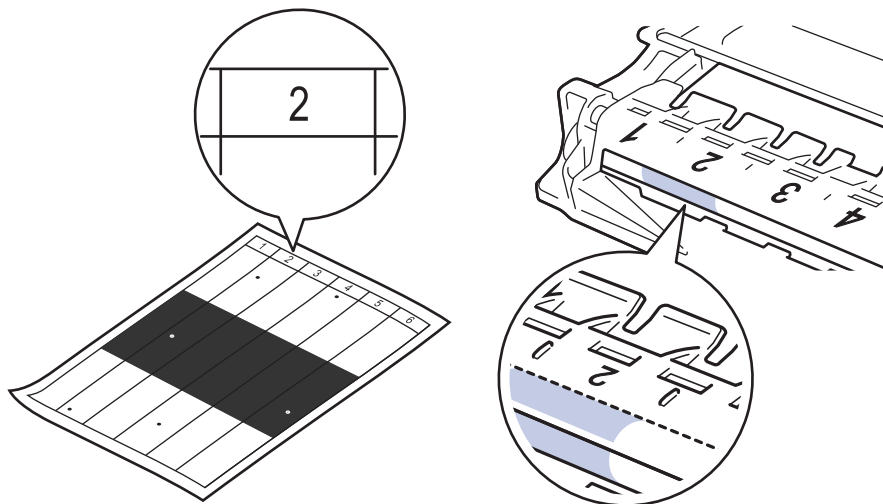

11. Поворачивая край блока фотобарабана на себя, найдите загрязнение на его поверхности.

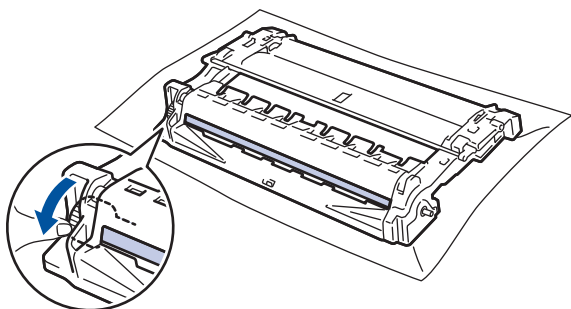

### ВАЖНАЯ ИНФОРМАЦИЯ

- Чтобы не допустить проблем с качеством печати, НЕ касайтесь поверхности блока фотобарабана, за исключением колеса на конце блока.

12. Аккуратно удалите загрязнения и посторонние частицы с поверхности фотобарабана сухой ватной палочкой.

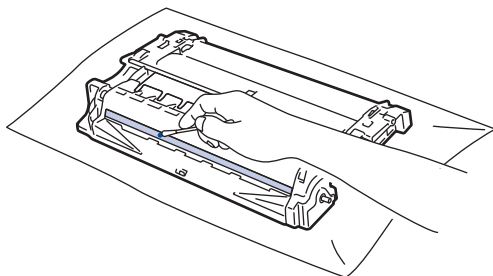

### ПРИМЕЧАНИЕ

НЕ пытайтесь очищать поверхность фоточувствительного фотобарабана острыми предметами или с помощью жидкостей.

13. Установите тонер-картридж в блок фотобарабана до упора, чтобы был слышен щелчок.

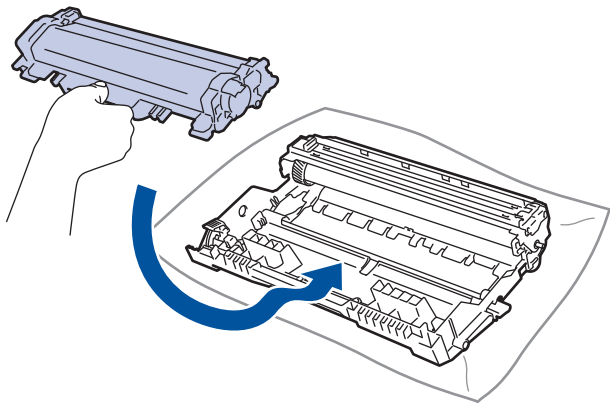

 Убедитесь в том, что тонер-картридж установлен правильно, в противном случае он может отсоединиться от блока фотобарабана.

14. Вставьте блок тонер-картриджа и фотобарабана обратно в устройство.

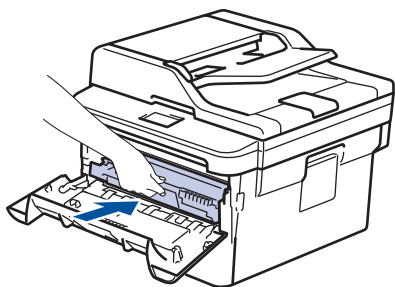

15. Закройте переднюю крышку аппарата.

16. Чтобы включить устройство, нажмите .



### Связанная информация

- [Очистка устройства](#)
- [Улучшение качества печати](#)

## Очистка роликов подачи бумаги

Периодическая чистка роликов подачи бумаги поможет предотвратить замятия бумаги и обеспечит надлежащую подачу.

Если имеются проблемы с подачей бумаги, очистите ролики подачи бумаги следующим образом:

1. Чтобы выключить устройство, нажмите и удерживайте кнопку .
2. Полностью выдвиньте лоток для бумаги из устройства.

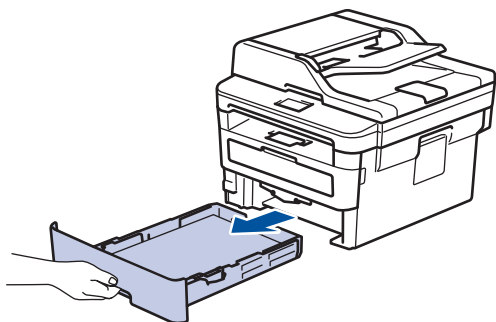

3. Извлеките из лотка бумагу и обрывки бумаги (при их наличии).
4. Смочите теплой водой безворсовую ткань и хорошо отожмите ее, затем протрите тканью разделительную площадку в лотке для бумаги, чтобы удалить пыль.

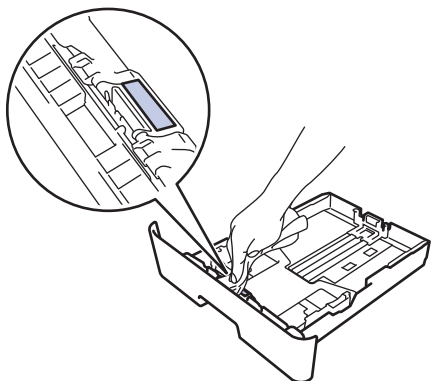

5. Протрите два ролика подачи бумаги внутри аппарата, чтобы удалить пыль.

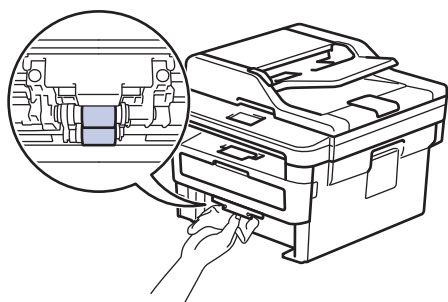

6. Загрузите бумагу обратно в лоток и плотно задвиньте его в аппарат.
7. Чтобы включить устройство, нажмите .



### Связанная информация

- [Очистка устройства](#)
- [Неисправности, связанные с печатью](#)

## Проверка оставшегося ресурса деталей



>> DCP-L2551DN/MFC-L2710DW

>> MFC-L2751DW

### DCP-L2551DN/MFC-L2710DW

1. Нажмите **Меню**.
2. Используйте кнопки ▲ и ▼, чтобы отобразить параметр [Инф. об уст-ве], а затем нажмите кнопку **ОК**.
3. Используйте кнопки ▲ и ▼, чтобы отобразить параметр [Ресурс деталей], а затем нажмите кнопку **ОК**.
4. С помощью кнопок ▲ и ▼ выберите параметр [Тонер] или [Фотобарабан], а затем нажмите **ОК**.  
На ЖК-дисплее отображается приблизительный оставшийся ресурс тонера или фотобарабана.
5. Нажмите **Стоп/Выход**.

### MFC-L2751DW

1. Нажмите  [Настройки] > [Все настройки] > [Инф. об уст-ве] > [Ресурс деталей].
2. На ЖК-дисплее отображается приблизительный оставшийся ресурс фотобарабана.
3. Нажмите кнопку .



Чтобы отобразить приблизительный оставшийся ресурс тонер-картриджа, нажмите  на ЖК-дисплее.

### Связанная информация

- [Регулярное техническое обслуживание](#)

## Упаковка и транспортировка устройства Brother

### ⚠ ПРЕДУПРЕЖДЕНИЕ

- При перемещении устройства удерживайте его так, как показано на иллюстрации.

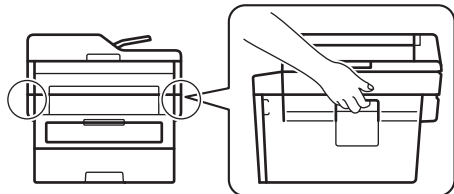

- При необходимости транспортировки устройства тщательно упакуйте его в оригинальную упаковку, чтобы избежать повреждений. Устройство должно быть надлежащим образом застраховано в компании, осуществляющей транспортировку.

1. Чтобы выключить устройство, нажмите и удерживайте кнопку . Дайте устройству остыть в течение не менее 10 минут.
2. Отсоедините все кабели и отключите шнур питания от электрической розетки.



На некоторых моделях шнур питания переменного тока не отсоединяется. Если шнур не отсоединяется, сверните его и положите сверху устройства, чтобы можно было легко упаковать.

3. Поместите устройство в оригинальный пластиковый пакет.
4. Упакуйте устройство, печатные материалы и шнур питания (если есть в комплекте) в заводскую коробку с оригинальными упаковочными материалами, как показано на иллюстрации. Упаковочные материалы могут отличаться от представленных изображений. Вид материалов зависит от модели.

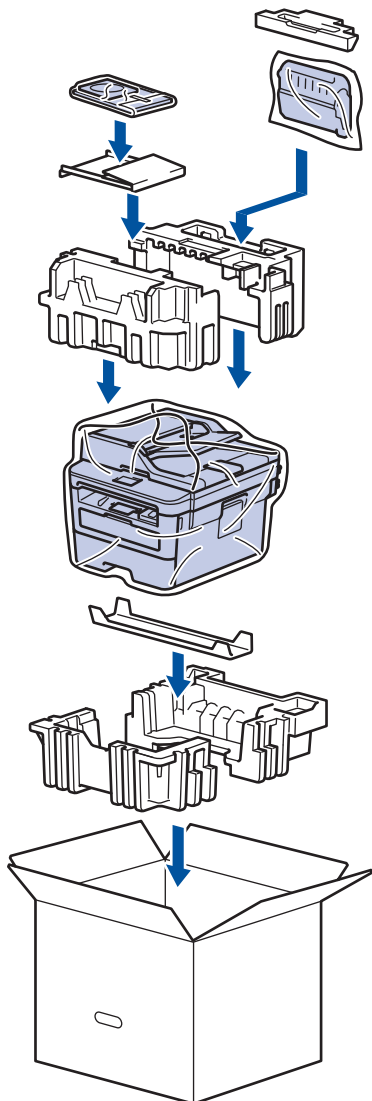

5. Закройте коробку и надежно заклейте ее скотчем.



### Связанная информация

- [Регулярное техническое обслуживание](#)



## Настройка устройства

Настройка параметров и функций, создание ярлыков и работа с параметрами, отображающимися на ЖК-дисплее устройства, позволяющие повысить эффективность использования устройства Brother.

- [Изменение настроек устройства с помощью панели управления](#)
- [Изменение настроек устройства с помощью компьютера](#)

## **Изменение настроек устройства с помощью панели управления**

- [При отключении электропитания \(сохранение в памяти\)](#)
- [Общие параметры](#)
- [Сохранение избранных настроек в качестве ярлыка](#)
- [Печать отчетов](#)
- [Таблицы настроек и функций](#)

## При отключении электропитания (сохранение в памяти)

Настройки меню постоянно хранятся в памяти и в случае отключения электроэнергии не будут потеряны. Временные настройки (например, контраст, режим международной связи) будут потеряны.

- (MFC-L2751DW)  
При отключении электропитания дата и время, а также запрограммированные задания отправки факса по таймеру (например, при отложенной отправке факса) будут храниться в устройстве приблизительно 60 часов. Другие задания отправки факса, сохраненные в памяти устройства, не будут потеряны.
- (MFC-L2710DW)  
При отключении электроэнергии дата и время будут храниться в устройстве приблизительно два часа. Задания отправки факса, сохраненные в памяти устройства, будут потеряны.



### Связанная информация

- [Изменение настроек устройства с помощью панели управления](#)

## Общие параметры

- Изменение режима по умолчанию
- Установка таймера режима
- Настройка громкости устройства
- Автоматический переход на летнее и зимнее время
- Настройка таймера перехода в спящий режим
- О режиме глубокого сна
- Настройка режима автоотключения питания
- Установка даты и времени
- Настройка часового пояса
- Настройка яркости подсветки ЖК-дисплея
- Настройка времени подсветки ЖК-дисплея
- Настройка идентификатора устройства
- Настройка режима тонового или импульсного набора номера
- Сокращение расхода тонера
- Настройка режима продолжения
- Сведения о приеме факсов в режиме продолжения
- Предотвращение набора неправильного номера (ограничение набора)
- Снижение уровня шума при печати
- Изменение языка на ЖК-дисплее

## Изменение режима по умолчанию

Связанные модели: MFC-L2710DW

Если устройство находится в режиме простоя или нажата кнопка **Стоп/Выход**, устройство вернется в выбранный режим.

- Модели MFC поддерживают режимы факса, сканирования и копирования. По умолчанию включен режим факса.
- Модели DCP поддерживают режимы сканирования и копирования. По умолчанию включен режим копирования.

1. Нажмите **Меню**.
2. Нажмите ▲ или ▼, чтобы отобразить параметр [Общие настройки], а затем нажмите кнопку **ОК**.
3. Нажмите ▲ или ▼, чтобы отобразить параметр [Режим по умол.], а затем нажмите кнопку **ОК**.
4. Нажмите ▲ или ▼, чтобы отобразить параметр [Факс], [Копирование] или [Сканирование], а затем нажмите **ОК**.
5. Нажмите **Стоп/Выход**.



### Связанная информация

- [Общие параметры](#)

## Установка таймера режима

Связанные модели: MFC-L2710DW

Устройство возвращается в режим по умолчанию после работы в режиме, отличном от режима по умолчанию. Таймер режима определяет, сколько времени должно пройти после выполнения последней операции до возврата в режим по умолчанию. Если выбрать значение [Выкл.], устройство останется в режиме, который использовался в последний раз.

- На устройстве MFC имеется три кнопки режимов на панели управления: ФАКС, СКАНИРОВАНИЕ и КОПИРОВАНИЕ.
- Модели DCP поддерживают режимы сканирования и копирования. Режимом по умолчанию является режим копирования, а настройкой таймера режима является одна минута.

1. Нажмите **Меню**.
2. Нажмите **▲** или **▼**, чтобы отобразить параметр [Общие настройки], а затем нажмите кнопку **ОК**.
3. Нажмите **▲** или **▼**, чтобы отобразить параметр [Таймер режима], а затем нажмите кнопку **ОК**.
4. Используйте кнопки **▲** и **▼**, чтобы отобразить параметр [5Мин.], [2Мин.], [1Мин], [30 с], [0 с] или [Выкл.], затем нажмите кнопку **ОК**.
5. Нажмите **Стоп/Выход**.



### Связанная информация

- [Общие параметры](#)

## Настройка громкости устройства

Связанные модели: MFC-L2710DW/MFC-L2751DW

>> [MFC-L2710DW](#)

>> [MFC-L2751DW](#)

### MFC-L2710DW

1. Нажмите **Меню**.
2. Нажмите ▲ или ▼, чтобы отобразить параметр [Общие настройки], а затем нажмите кнопку **ОК**.
3. Нажмите ▲ или ▼, чтобы отобразить параметр [Громкость], а затем нажмите кнопку **ОК**.
4. Нажмите ▲ или ▼, чтобы выбрать один из указанных ниже параметров.

Параметр	Описание
Звонок	Настройка громкости звонка.
Звуковой сигн.	Настройка громкости сигнала при нажатии кнопки, в случае ошибки или после приема и отправки факса.
Динамик	Настройка громкости динамика.

5. Нажмите **ОК**.
6. С помощью кнопок ▲ и ▼ отобразите параметр [Выс.], [Средняя], [Низк.] или [Выкл.], а затем нажмите кнопку **ОК**.
7. Нажмите **Стоп/Выход**.

### MFC-L2751DW

1. Нажмите  [Настройки] > [Все настройки] > [Общие настройки] > [Громкость].
2. Выберите один из указанных ниже параметров.

Параметр	Описание
Звонок	Настройка громкости звонка.
Звуковой сигнал	Настройка громкости сигнала при нажатии кнопки, в случае ошибки или после приема и отправки факса.
Динамик	Настройка громкости динамика.

3. С помощью кнопок ▲ и ▼ отобразите [Выкл.], [Низк.], [Средняя] или [Выс.], а затем выберите необходимый параметр.
4. Нажмите кнопку .



### Связанная информация

- [Общие параметры](#)

## Автоматический переход на летнее и зимнее время

Можно настроить устройство на автоматический переход на летнее и зимнее время.

Устройство будет переводить свои часы на один час вперед весной и на один час назад осенью. Убедитесь в том, что на устройстве правильно установлены дата и время.



>> [MFC-L2710DW](#)

>> [MFC-L2751DW](#)

### MFC-L2710DW

1. Нажмите **Меню**.
2. Нажмите ▲ или ▼, чтобы отобразить параметр [Исходн. уст-ки], а затем нажмите **ОК**.
3. Нажмите ▲ или ▼, чтобы отобразить параметр [Дата и время], а затем нажмите **ОК**.
4. Нажмите ▲ или ▼, чтобы отобразить параметр [Авт.перев.врем], а затем нажмите **ОК**.
5. Нажмите ▲ или ▼, чтобы отобразить параметр [Вкл.] или [Выкл.], а затем нажмите **ОК**.
6. Нажмите **Стоп/Выход**.

### MFC-L2751DW

1. Нажмите  [Настройки] > [Все настройки] > [Исходн. уст-ки] > [Дата и время] > [Авт.перев.врем].
2. Нажмите [Вкл.] или [Выкл.].
3. Нажмите кнопку .

### Связанная информация

- [Общие параметры](#)



## Настройка таймера перехода в спящий режим

Функция перехода в спящий (энергосберегающий) режим помогает снизить потребление электроэнергии. В спящем режиме устройство работает так, как если бы оно было выключено. Устройство выходит из спящего режима и начинает печать при получении задания печати или факса. Используйте указанные инструкции для установки времени задержки (отсчета) перед переходом устройства в спящий режим.

- Вы можете выбрать время простоя устройства, по истечении которого оно должно переходить в спящий режим.
- Таймер будет перезапущен, если будет использована какая-либо функция устройства, например получено задание печати.



>> [DCP-L2551DN/MFC-L2710DW](#)

>> [MFC-L2751DW](#)

### DCP-L2551DN/MFC-L2710DW

1. Нажмите **Меню**.
2. Нажмите **▲** или **▼**, чтобы отобразить параметр [Общие настройки], а затем нажмите кнопку **ОК**.
3. Нажмите **▲** или **▼**, чтобы отобразить параметр [Экология], а затем нажмите кнопку **ОК**.
4. Нажмите **▲** или **▼**, чтобы отобразить параметр [Время ожидания], а затем нажмите кнопку **ОК**.
5. С помощью цифровой клавиатуры введите время, в течение которого устройство (максимум 50 минут) будет работать в режиме простоя до перехода в спящий режим, затем нажмите **ОК**.
6. Нажмите **Стоп/Выход**.

### MFC-L2751DW

1. Нажмите  [Настройки] > [Все настройки] > [Общие настройки] > [Экология] > [Время ожидания].
2. Введите период времени (максимум 50 минут), в течение которого устройство будет оставаться в режиме простоя перед переключением в спящий режим, затем нажмите [ОК].
3. Нажмите кнопку .



### Связанная информация

- [Общие параметры](#)

## О режиме глубокого сна

Если устройство находится в спящем режиме и не получает никаких заданий в течение некоторого времени, оно автоматически переходит в режим глубокого сна. Период времени до перехода зависит от конкретной модели и настроек.

В режиме глубокого сна устройство потребляет меньше энергии, чем в спящем режиме.

Совместимые модели	Панель управления устройством в режиме глубокого сна	Условия для выхода устройства из спящего режима
DCP-L2551DN/MFC-L2710DW	На ЖК-дисплее отобразится Глубокий сон.	<ul style="list-style-type: none"><li>Устройство получает задание.</li><li>Пользователь нажимает кнопку на панели управления.</li></ul>
MFC-L2751DW	Подсветка ЖК-дисплея выключается, а индикатор питания становится то ярче, то тусклее.	<ul style="list-style-type: none"><li>Устройство получает задание.</li><li>Пользователь нажимает кнопку  или  либо нажимает на сенсорный ЖК-дисплей.</li></ul>



### Связанная информация

- [Общие параметры](#)

## Настройка режима автоотключения питания

Если устройство находится в режиме глубокого сна в течение определенного периода времени (зависит от модели и настроек), оно автоматически переходит в режим выключения питания. Устройство не переходит в режим отключения питания, если оно подключено к сети или телефонной линии, а также если память устройства содержит защищенные данные печати (доступно только для определенных моделей).

- Для начала печати нажмите кнопку  на панели управления, а затем отправьте задание печати.



>> [DCP-L2551DN/MFC-L2710DW](#)

>> [MFC-L2751DW](#)

### DCP-L2551DN/MFC-L2710DW

1. Нажмите **Меню**.
2. Нажмите **▲** или **▼**, чтобы отобразить параметр [Общие настройки], а затем нажмите кнопку **ОК**.
3. Нажмите **▲** или **▼**, чтобы отобразить параметр [Экология], а затем нажмите кнопку **ОК**.
4. С помощью кнопок **▲** и **▼** отобразите [Автовыключение], а затем нажмите **ОК**.
5. Нажмите **▲** или **▼**, чтобы отобразить параметр [8час.], [4час.], [2час.], [1час] либо [Выкл.], а затем нажмите **ОК**.
6. Нажмите **Стоп/Выход**.

### MFC-L2751DW

1. Нажмите  [Настройки] > [Все настройки] > [Общие настройки] > [Экология] > [Автовыключение].
2. Используйте кнопки **▲** и **▼**, чтобы отобразить параметр [Выкл.], [1час], [2час.], [4час.] или [8час.], затем нажмите на требуемый параметр.
3. Нажмите кнопку .

### Связанная информация

- [Общие параметры](#)

## Установка даты и времени

Связанные модели: MFC-L2710DW/MFC-L2751DW

>> MFC-L2710DW

>> MFC-L2751DW

### MFC-L2710DW

1. Нажмите **Меню**.
2. Нажмите ▲ или ▼, чтобы отобразить параметр [Исходн. уст-ки], а затем нажмите кнопку **ОК**.
3. Нажмите ▲ или ▼, чтобы отобразить параметр [Дата и время], а затем нажмите кнопку **ОК**.
4. Нажмите ▲ или ▼, чтобы отобразить параметр [Дата и время], а затем нажмите **ОК**.
5. Наберите на цифровой клавиатуре последние две цифры года и нажмите **ОК**.
6. Наберите на цифровой клавиатуре две цифры месяца и нажмите **ОК**.
7. Наберите на цифровой клавиатуре две цифры текущего числа и нажмите **ОК**.
8. Нажмите ▲ или ▼, чтобы отобразить параметр [12-ч формат] или [24-ч формат], а затем нажмите **ОК**.
9. Выполните одно из указанных ниже действий:
  - Если параметр [12-ч формат] имеет значение [Дата и время], с помощью цифровой клавиатуры введите время в 12-часовом формате.  
Нажмите **ОК**.  
Нажмите ▲ или ▼, чтобы отобразить параметр [AM] или [PM], а затем нажмите **ОК**.
  - Если параметр [24-ч формат] имеет значение [Дата и время], с помощью цифровой клавиатуры введите время в 24-часовом формате.  
Нажмите **ОК**.  
(Пример: введите 19:45)
10. Нажмите **Стоп/Выход**.

### MFC-L2751DW

1. Нажмите  [Настройки] > [Все настройки] > [Исходн. уст-ки] > [Дата и время] > [Дата].
2. Наберите на ЖК-дисплее последние две цифры года и нажмите [ОК].
3. Наберите на ЖК-дисплее две цифры месяца и нажмите [ОК].
4. Наберите на ЖК-дисплее две цифры текущего числа и нажмите [ОК].
5. Нажмите [Типа часов].
6. Нажмите [12-часовой формат] или [24-часовой формат]
7. Нажмите [Время].

---

8. Чтобы ввести время, выполните одно из указанных ниже действий.

- Если [12-часовой формат] выбран в качестве формата для параметра [Типа часов], введите на ЖК-дисплее время в 12-часовом формате.

Нажмите , чтобы выбрать [AM] или [PM].

Нажмите [OK].

- Если [24-часовой формат] выбран в качестве формата для параметра [Типа часов], введите на ЖК-дисплее время в 24-часовом формате.

Нажмите [OK].

(Пример: введите 19:45)

9. Нажмите кнопку .



## Связанная информация

- [Общие параметры](#)
-

▲ На главную > Настройка устройства > Изменение настроек устройства с помощью панели управления > Общие параметры > Настройка часового пояса

## Настройка часового пояса

Настройте часовой пояс для местоположения, где установлено устройство.



>> MFC-L2710DW

>> MFC-L2751DW

### MFC-L2710DW

1. Нажмите **Меню**.
2. Нажмите ▲ или ▼, чтобы отобразить параметр [Исходн. уст-ки], а затем нажмите **ОК**.
3. Нажмите ▲ или ▼, чтобы отобразить параметр [Дата и время], а затем нажмите **ОК**.
4. Нажмите ▲ или ▼, чтобы отобразить параметр [Часовой пояс], а затем нажмите **ОК**.
5. С помощью ▲ или ▼ выберите часовой пояс. Нажмите **ОК**.
6. Нажмите **Стоп/Выход**.

### MFC-L2751DW

1. Нажмите  [Настройки] > [Все настройки] > [Исходн. уст-ки] > [Дата и время] > [Часовой пояс].
2. Выберите часовой пояс.
3. Нажмите [ОК].
4. Нажмите кнопку .

### Связанная информация



- [Общие параметры](#)

▲ На главную > Настройка устройства > Изменение настроек устройства с помощью панели управления > Общие параметры > Настройка яркости подсветки ЖК-дисплея

## Настройка яркости подсветки ЖК-дисплея

Связанные модели: MFC-L2751DW

Если сообщения на ЖК-дисплее плохо читаются, попробуйте изменить яркость.

1. Нажмите  [Настройки] > [Все настройки] > [Общие настройки] > [Настр. дисплея] > [Подсветка].
2. Выберите параметр [Светлая], [Средняя] или [Темная].
3. Нажмите кнопку .



### Связанная информация



- [Общие параметры](#)

▲ На главную > Настройка устройства > Изменение настроек устройства с помощью панели управления > Общие параметры > Настройка времени подсветки ЖК-дисплея

## Настройка времени подсветки ЖК-дисплея

Связанные модели: MFC-L2751DW

Настройка длительности подсветки ЖК-дисплея.

1. Нажмите  [Настройки] > [Все настройки] > [Общие настройки] > [Настр. дисплея] > [Таймер затемн.].
2. Выберите нужный параметр:
  - [10Сек.]
  - [30Сек.]
  - [1Мин]
  - [2Мин.]
  - [3Мин.]
  - [5Мин.]
3. Нажмите .



### Связанная информация

- [Общие параметры](#)



## Настройка идентификатора устройства

Связанные модели: MFC-L2710DW/MFC-L2751DW

Настройка печати идентификатора устройства, а также даты и времени отправки на всех отправляемых факсах.

>> [MFC-L2710DW](#)

>> [MFC-L2751DW](#)

### MFC-L2710DW

1. Нажмите  (ФАКС).
2. Нажмите **Меню**.
3. Нажмите ▲ или ▼, чтобы отобразить параметр [Исходн. уст-ки], а затем нажмите **ОК**.
4. Нажмите ▲ или ▼, чтобы отобразить параметр [Ваши данные], а затем нажмите **ОК**.
5. Используя цифровую клавиатуру, введите свой номер факса (до 20 цифр), затем нажмите **ОК**.
6. Используя цифровую клавиатуру, введите свой номер телефона (до 20 цифр), затем нажмите **ОК**.  
Если номера телефона и факса совпадают, введите номер повторно.
7. Введите свое имя с помощью цифровой клавиатуры (до 20 символов), затем нажмите **ОК**.





- Дополнительную информацию о вводе текста на устройстве >> [Связанная информация: Ввод текста на устройстве Brother](#)

8. Нажмите **Стоп/Выход**.

### MFC-L2751DW

1. Нажмите  [Настройки] > [Все настройки] > [Исходн. уст-ки] > [Ваши данные] > [Факс].
2. Используя ЖК-дисплей, введите свой номер факса (до 20 цифр), затем нажмите [ОК].
3. Нажмите [Телефон].
4. Используя ЖК-дисплей, введите свой номер телефона (до 20 цифр), затем нажмите [ОК].
5. Нажмите [Имя].
6. Используя ЖК-дисплей, введите свое имя (до 20 символов), затем нажмите [ОК].



- Нажимайте  для переключения между буквами, цифрами и специальными символами. (Доступные символы могут различаться в зависимости от страны.)
- Для исправления ошибочно введенного символа нажмите ◀ или ▶, чтобы переместить курсор под ошибочно введенный символ, и нажмите . Введите правильный символ.
- Нажмите [Пробел] для ввода пробела.
- Более подробная информация >> [Связанная информация](#)

7. Нажмите .

### Связанная информация

- [Общие параметры](#)
- [Ввод текста на устройстве Brother](#)
- [Передача факсов на другой факсимильный аппарат](#)

- 
- Передача журнала отправки и получения факсов на другой факсимильный аппарат
-

## Настройка режима тонового или импульсного набора номера

Связанные модели: MFC-L2710DW/MFC-L2751DW

Ваше устройство Brother настроено на использование тонального набора номера. При необходимости использования импульсного способа набора номера следует изменить режим набора номера.

Эта функция недоступна в некоторых странах.



>> [MFC-L2710DW](#)

>> [MFC-L2751DW](#)

### MFC-L2710DW

1. Нажмите **Меню**.
2. Нажмите ▲ или ▼, чтобы отобразить параметр [Исходн. уст-ки], а затем нажмите **ОК**.
3. Используйте кнопки ▲ и ▼, чтобы отобразить параметр [Тон./Импульс.], а затем нажмите кнопку **ОК**.
4. С помощью кнопок ▲ и ▼ отобразите [Тональный] или [Импульсный], а затем нажмите кнопку **ОК**.
5. Нажмите **Стоп/Выход**.

### MFC-L2751DW

1. Нажмите  [Настройки] > [Все настройки] > [Исходн. уст-ки] > [Тон./Импульс.].
2. Нажмите [Тональный] или [Импульсный].
3. Нажмите кнопку .

### Связанная информация

- [Общие параметры](#)

## Сокращение расхода тонера

Использование функции экономии тонера может сократить расход тонера. Если функция экономии тонера включена, отпечатки выглядят светлее.

НЕ рекомендуется использовать функцию экономии тонера для печати фотографий или изображений в оттенках серого.



>> [DCP-L2551DN/MFC-L2710DW](#)

>> [MFC-L2751DW](#)

### DCP-L2551DN/MFC-L2710DW

1. Нажмите **Меню**.
2. Нажмите **▲** или **▼**, чтобы отобразить параметр [Общие настройки], а затем нажмите кнопку **ОК**.
3. Нажмите **▲** или **▼**, чтобы отобразить параметр [Экология], а затем нажмите кнопку **ОК**.
4. Нажмите **▲** или **▼**, чтобы отобразить параметр [Экономия тонера], а затем нажмите кнопку **ОК**.
5. С помощью кнопок **▲** и **▼** отобразите [Вкл.] или [Выкл.], а затем нажмите кнопку **ОК**.
6. Нажмите **Стоп/Выход**.

### MFC-L2751DW

1. Нажмите  [Настройки] > [Все настройки] > [Общие настройки] > [Экология] > [Экономия тонера].
2. Нажмите [Вкл.] или [Выкл.].
3. Нажмите кнопку .

### Связанная информация

- [Общие параметры](#)
- [Улучшение качества печати](#)

## Настройка режима продолжения

В режиме продолжения устройство будет продолжать печатать при отображении на панели управления сообщения о необходимости замены тонера.

Устройство продолжит печать, пока на ЖК-дисплее не отобразится сообщение об отсутствии тонера. Заводской настройкой является Stop (Стоп).



- Когда на панели управления индицируется сообщение об ошибке, режим изменить нельзя.
- Если печать выполняется в режиме продолжения, качество печати не гарантируется.
- В режиме продолжения на отпечатках могут появляться блеклые области.
- После замены тонер-картриджа для режима продолжения будет установлена настройка по умолчанию (остановка печати).



>> [DCP-L2551DN/MFC-L2710DW](#)

>> [MFC-L2751DW](#)

### DCP-L2551DN/MFC-L2710DW

1. Нажмите **Меню**.
2. Нажмите **▲** или **▼**, чтобы отобразить параметр [Общие настройки], а затем нажмите кнопку **ОК**.
3. Нажмите **▲** или **▼**, чтобы отобразить параметр [Замените тонер], а затем нажмите кнопку **ОК**.
4. Нажмите **▲** или **▼**, чтобы отобразить параметр [Продолжить] или [Стоп], а затем нажмите **ОК**.
5. Нажмите **Стоп/Выход**.

### MFC-L2751DW

1. Нажмите  [Настройки] > [Все настройки] > [Общие настройки] > [Замените тонер].
2. Нажмите [Продолжить] или [Остановить].
3. Нажмите кнопку .



### Связанная информация

- [Общие параметры](#)

## Сведения о приеме факсов в режиме продолжения

**Связанные модели:** MFC-L2710DW/MFC-L2751DW

Устройство может сохранять принятые факсы в памяти, если при отображении на ЖК-дисплее сообщения «Замените тонер» выбрать режим продолжения.

При печати принятых факсов в режиме продолжения на ЖК-дисплее отобразится сообщение с вопросом о качестве печати факса.

Если качество неудовлетворительное, выберите «Нет». Устройство продолжит хранить факсы в памяти, чтобы их можно было напечатать снова после замены тонер-картриджа на новый. Если качество печати хорошее, выберите «Да». На ЖК-дисплее отобразится запрос на удаление напечатанных факсов из памяти.

Если факсы будут сохранены, аналогичный запрос отобразится снова после замены тонер-картриджа на новый.



- (MFC-L2710DW)  
В памяти устройства можно сохранить до 400 факсов.
- (MFC-L2751DW)  
В памяти устройства можно сохранить до 500 факсов.
- (MFC-L2710DW)  
При выключении питания факсы в памяти будут удалены.
- Устройство не удалит факсы, сохраненные в режиме продолжения, даже при смене значения «Продолжить» на значение «Стоп»/«Остановить».
- При установке нового тонер-картриджа во время отображения на ЖК-дисплее сообщения «Тонер закончился» устройство запросит необходимость печати сохраненных факсов. Чтобы напечатать сохраненные факсы, выберите «Печать».

### Окончание тонера в режиме продолжения

Если на ЖК-дисплее отображается сообщение «Тонер закончился», устройство остановит печать. Если память заполнена, но требуется и далее принимать факсы, необходимо установить новый тонер-картридж.



#### Связанная информация

- [Общие параметры](#)

▲ На главную > Настройка устройства > Изменение настроек устройства с помощью панели управления > Общие параметры > Предотвращение набора неправильного номера (ограничение набора)

## Предотвращение набора неправильного номера (ограничение набора)

**Связанные модели:** MFC-L2710DW/MFC-L2751DW

Эта функция позволяет предотвратить отправку факса или выполнение голосового вызова по ошибочно набранному номеру. На устройстве можно ограничить набор номера с помощью цифровой клавиатуры, адресной книги или ярлыков.

>> [MFC-L2710DW](#)

>> [MFC-L2751DW](#)

### MFC-L2710DW

1. Нажмите **Меню**.
2. Нажмите ▲ или ▼, чтобы отобразить параметр [Факс], а затем нажмите кнопку **ОК**.
3. С помощью кнопок ▲ и ▼ отобразите [Огранич. набора], а затем нажмите **ОК**.
4. Используйте кнопки ▲ и ▼, чтобы отобразить требуемый параметр, затем нажмите кнопку **ОК**.
  - [Панель набора]
  - [Набор одн.наж.]
  - [Быстрый набор]
5. Нажмите ▲ или ▼, чтобы выбрать один из указанных ниже вариантов, а затем нажмите кнопку **ОК**.

Параметр	Описание
Введите # дважды	Появится запрос на повторный ввод номера, после чего, если номер был введен правильно, устройство начнет набор номера. В случае неправильного повторного ввода номера на ЖК-дисплее отобразится сообщение об ошибке.
Вкл.	Устройство будет ограничивать все звонки и отправку факсов для соответствующего способа набора номера.
Выкл.	Устройство не ограничивает способ набора.

- Параметр [Введите # дважды] не работает, если использовать внешний телефон перед вводом номера. Запрос повторного ввода номера не будет отображаться.
- Если выбрать параметр [Вкл.] или [Введите # дважды], использовать функцию рассылки будет невозможно.

6. Нажмите **Стоп/Выход**.

### MFC-L2751DW

1. Нажмите  [Настройки] > [Все настройки] > [Факс] > [Ограничение набора].
2. Выберите один из указанных ниже параметров.
  - [Панель набора]
  - [Адресная книга]



Если объединить номера в адресной книге при наборе, адрес будет распознан как ввод с цифровой клавиатуры и не будет запрещен.

- [Ярлыки]
3. Выберите один из указанных ниже параметров.

Параметр	Описание
Введите # дважды	Появится запрос на повторный ввод номера, после чего, если номер был введен правильно, устройство начнет набор номера. В случае неправильного повторного ввода номера на ЖК-дисплее отобразится сообщение об ошибке.
Вкл.	Устройство будет ограничивать все звонки и отправку факсов для соответствующего способа набора номера.
Выкл.	Устройство не ограничивает способ набора.



- Настройка [Введите # дважды] не работает, если использовать внешний телефон перед вводом номера. Запрос повторного ввода номера не будет отображаться.
- Если выбрать [Вкл.] или [Введите # дважды], не удастся использовать функцию рассылки.

4. Нажмите кнопку .



### Связанная информация

- [Общие параметры](#)



## Снижение уровня шума при печати

Настройка тихого режима позволяет уменьшить шумы, возникающие при печати. В тихом режиме печать выполняется медленнее. Настройка по умолчанию — выключено.



>> [DCP-L2551DN/MFC-L2710DW](#)

>> [MFC-L2751DW](#)

### DCP-L2551DN/MFC-L2710DW

1. Нажмите **Меню**.
2. Нажмите ▲ или ▼, чтобы отобразить параметр [Общие настройки], а затем нажмите кнопку **ОК**.
3. Нажмите ▲ или ▼, чтобы отобразить параметр [Экология], а затем нажмите кнопку **ОК**.
4. Нажмите ▲ или ▼, чтобы отобразить параметр [Тихий режим], а затем нажмите кнопку **ОК**.
5. С помощью кнопок ▲ и ▼ отобразите [Вкл.] или [Выкл.], а затем нажмите кнопку **ОК**.
6. Нажмите **Стоп/Выход**.

### MFC-L2751DW

1. Нажмите  [Настройки] > [Все настройки] > [Общие настройки] > [Экология] > [Тихий режим].
2. Нажмите [Вкл.] или [Выкл.].
3. Нажмите кнопку .

### Связанная информация

- [Общие параметры](#)

▲ На главную > Настройка устройства > Изменение настроек устройства с помощью панели управления > Общие параметры > Изменение языка на ЖК-дисплее

## Изменение языка на ЖК-дисплее

При необходимости измените язык интерфейса ЖК-дисплея.

Эта функция недоступна в некоторых странах.



>> [DCP-L2551DN/MFC-L2710DW](#)

>> [MFC-L2751DW](#)

### DCP-L2551DN/MFC-L2710DW

1. Нажмите **Меню**.
2. Нажмите ▲ или ▼, чтобы отобразить параметр [Исходн. уст-ки], а затем нажмите **ОК**.
3. Нажмите ▲ или ▼, чтобы отобразить параметр [Местный язык], а затем нажмите **ОК**.
4. С помощью кнопок ▲ и ▼ отобразите нужный язык, а затем нажмите **ОК**.
5. Нажмите **Стоп/Выход**.

### MFC-L2751DW

1. Нажмите  [Настройки] > [Все настройки] > [Исходн. уст-ки] > [Местный язык].
2. Выберите требуемый язык.
3. Нажмите кнопку .

### Связанная информация

- [Общие параметры](#)

---

▲ На главную > Настройка устройства > Изменение настроек устройства с помощью панели управления > Сохранение избранных настроек в качестве ярлыка

## Сохранение избранных настроек в качестве ярлыка

- Добавление ярлыков
- Изменение и удаление ярлыков

## Добавление ярлыков

Связанные модели: MFC-L2751DW

Часто используемые настройки (например, факс, копирование, сканирование, Web Connect и приложения) можно добавить на экран в виде ярлыков. После этого можно будет нажимать на ярлык для применения соответствующих настроек, чтобы не вводить их снова вручную.



В зависимости от модели некоторые меню ярлыков могут быть недоступны.

Далее будет описано, как добавить ярлык «Копирование». Процедуры добавления ярлыков «Факс», «Сканирование», Web Connect и «Приложения» очень похожи.

1. Нажмите  ([Ярлыки]).
2. Нажмите кнопку там, где еще нет ярлыка.
3. С помощью кнопок ▲ и ▼ отобразите [Копир. ], а затем нажмите [Копир. ].
4. Нажмите ▲ или ▼, чтобы отобразить доступные настройки, а затем нажмите настройку, которую следует изменить.
5. Нажимайте ▲ или ▼, чтобы отобразить доступные параметры для настройки, а затем нажмите нужный параметр.  
Повторяйте эти два действия, чтобы выбрать все необходимые настройки и параметры, а затем нажмите кнопку [OK].
6. Изменив параметры, нажмите кнопку [Сохранить как ярлык].
7. Прочтите и подтвердите отображаемый список выбранных настроек, а затем нажмите [OK].
8. Введите имя ярлыка с помощью ЖК-дисплея, затем нажмите [OK].



### Связанная информация

- [Сохранение избранных настроек в качестве ярлыка](#)

## Изменение и удаление ярлыков

Связанные модели: MFC-L2751DW



Ярлык «Приложения» и Web Connect нельзя изменить. Если эти ярлыки необходимо изменить, удалите их, а затем добавьте новый ярлык.

1. Нажмите  ([Ярлыки]).
2. Нажмите ◀ или ▶ для отображения ярлыка, который необходимо изменить.
3. Выберите ярлык, который требуется изменить.  
Отообразятся настройки выбранного ярлыка.



Чтобы удалить ярлык или изменить его имя, нажмите и удерживайте ярлык, пока не отобразятся его параметры, а затем выберите нужные пункты меню на экране.

4. Нажмите [Опции].
5. При необходимости измените настройки ярлыка.
6. Нажмите [ОК].
7. По завершении нажмите [Сохранить как ярлык].
8. Прочтите и подтвердите отображаемый список выбранных настроек, а затем нажмите [ОК].
9. Выполните одно из следующих действий:
  - Чтобы перезаписать ярлык, нажмите [Да].
  - Если перезаписывать ярлык нежелательно, нажмите [Нет] для ввода нового имени ярлыка.  
Введите новое имя с помощью ЖК-дисплея, затем нажмите [ОК].



Чтобы отредактировать имя, удерживайте , чтобы удалить текущее имя.

Нажмите [ОК] для подтверждения.



### Связанная информация

- [Сохранение избранных настроек в качестве ярлыка](#)

---

▲ На главную > Настройка устройства > Изменение настроек устройства с помощью панели управления > Печать отчетов

## Печать отчетов

- [Отчеты](#)
- [Печать отчета](#)

## Отчеты

Доступны перечисленные ниже отчеты.

### Контроль ХМИТ (для моделей MFC)

В отчете «Контроль ХМИТ» распечатывается отчет контроля последней передачи.

### Адресная книга (для моделей MFC)

В отчете об адресной книге распечатывается список имен в алфавитном порядке и номеров, сохраненных в памяти адресной книги.

### Журнал отправки и получения факсов (для моделей MFC)

В журнале отправки и получения факсов распечатывается список с данными о последних 200 входящих и исходящих факсах. (TX — передача, RX — прием)

### Пользовательские настройки

В отчете о пользовательских настройках распечатывается список текущих настроек.

### Параметры принтера

В отчете о параметрах принтера распечатывается список текущих настроек.

### Конфигурация сети (для моделей с подключением к сети)

В отчете о конфигурации сети распечатывается список текущих настроек сети.

### Печать списка файлов

Функция «Печать списка файлов» печатает список шрифтов и макросов печати, сохраненных в памяти устройства.

### Печать точек фотобарабана

Функция «Печать точек фотобарабана» печатает лист с точками фотобарабана, который полезен при очистке блока фотобарабана.

### Отчет WLAN (для моделей с беспроводным подключением к сети)

В отчете о WLAN отображаются результаты диагностики подключения к беспроводной сети.



## Связанная информация

- [Печать отчетов](#)

## Печать отчета



>> DCP-L2551DN/MFC-L2710DW

>> MFC-L2751DW

### DCP-L2551DN/MFC-L2710DW

1. Нажмите **Меню**.
2. Нажмите ▲ или ▼, чтобы отобразить параметр [Печать отчетов], а затем нажмите кнопку **ОК**.
3. Используйте кнопки ▲ и ▼, чтобы отобразить отчет, который необходимо напечатать, затем нажмите кнопку **ОК**.
4. Выполните одно из следующих действий:
  - Если выбрано значение [Проверка отправки], выполните одно из указанных ниже действий.
    - Для просмотра отчета контроля передачи нажмите ▲ или ▼, чтобы отобразить параметр [Просм. на ЖКД], а затем нажмите кнопку **ОК**.
    - Для печати отчета контроля передачи нажмите ▲ или ▼, чтобы отобразить параметр [Печать отчета], а затем нажмите кнопку **ОК**.  
Нажмите **Старт**.
  - Если выбраны другие отчеты, нажмите кнопку **Старт**.
5. Нажмите **Стоп/Выход**.

### MFC-L2751DW

1. Нажмите  [Настройки] > [Все настройки] > [Печать отчетов].
2. Используйте кнопки ▲ и ▼, чтобы отобразить отчет, который необходимо напечатать, затем нажмите на него.
3. Выполните одно из следующих действий:
  - При выборе [Проверка отправки] выполните одно из следующих действий.
    - Чтобы просмотреть отчет о контроле передачи, нажмите [Просм. на ЖКД].
    - Чтобы распечатать отчет о контроле передачи, нажмите кнопку [Печать отчета].
  - Если выбраны другие отчеты, перейдите к следующему этапу.
4. Нажмите [Да].
5. Нажмите кнопку .

### Связанная информация

- [Печать отчетов](#)



## Таблицы настроек и функций

С помощью таблицы настроек можно выбрать различные пункты меню и параметры программ аппарата.

- Таблицы параметров (для моделей MFC с двухстрочным ЖК-дисплеем)
- Таблицы параметров (для моделей DCP с двухстрочным ЖК-дисплеем)
- Таблицы параметров (модели MFC с сенсорной панелью 2,7 дюйма)
- Таблицы функций (модели MFC с сенсорной панелью 2,7 дюйма)

▲ На главную > Настройка устройства > Изменение настроек устройства с помощью панели управления > Таблицы настроек и функций > Таблицы параметров (для моделей MFC с двухстрочным ЖК-дисплеем)

## Таблицы параметров (для моделей MFC с двухстрочным ЖК-дисплеем)

Связанные модели: MFC-L2710DW

### [Общие настройки]

Уровень 1	Уровень 2	Уровень 3	Описания
Режим по умол.	-	-	Выберите режим по умолчанию.
Таймер режима	-	-	Установка времени ожидания до возврата устройства в режим, выбранный по умолчанию.
Настр-ка лотка	Тип бумаги	-	Задание типа бумаги в лотке для бумаги.
	Формат бум.	-	Задание формата бумаги в лотке для бумаги.
	Проверка формата	-	Включение и выключение сообщения о необходимости проверить, совпадают ли формат и тип используемой в устройстве бумаги со значениями соответствующих параметров.
Громкость	Звонок	-	Регулировка громкости звонка.
	Звуковой сигн.	-	Регулировка громкости звукового сигнала.
	Динамик	-	Регулировка громкости динамика.
Экология	Эко режим	-	Одновременное включение указанных ниже параметров устройства. <ul style="list-style-type: none"> <li>2-стор. печать : Длин. сторона (доступно только для определенных моделей)</li> <li>Время ожидания : 0 Мин</li> </ul>
	Экономия тонера	-	Увеличение страничного ресурса тонер-картриджа.
	Время ожидания	-	Установка количества минут до перехода устройства в спящий режим.
	Тихий режим	-	Уменьшение шумов, возникающих при печати.
	Автовывключение	-	Настройка числа часов, которое устройство будет оставаться в спящем режиме, прежде чем выключится.
Контраст ЖКД	-	-	Настройка контрастности ЖК-дисплея.
Безопасность	Блок. передачи	-	Запрет большинства операций, кроме приема факсов.
	Блок. настроек	-	Запрет неавторизованным пользователям изменять параметры устройства.
Замените тонер	-	-	Установка режима продолжения печати после индикации на ЖК-дисплее сообщения <b>Замените тонер</b> .

### [Факс]

Уровень 1	Уровень 2	Уровень 3	Описания
Настр. приема	Режим приема	-	Выбор оптимального режима приема.
	Задерж. ответа	-	Установка числа звонков, после которого устройство отвечает на вызов в режиме «Факс» или «Факс/Телефон».
	Вр. звонка Ф/Т	-	Настройка длительности двойного звонка (псевдозвонка) в режиме «Факс/Телефон».

Уровень 1	Уровень 2	Уровень 3	Описания
Настр. приема	Обнаруж. факса	-	Автоматический прием факсимильных сообщений, когда выполняется ответ на вызов по телефону и слышны сигналы факса.
	Коды уд. упр.	-	Ответ на вызовы с параллельных или внешних телефонов и использование кодов для включения или выключения кодов удаленного управления. Можно установить персональные коды.
	Автоформат	-	Уменьшение размера входящих факсов.
	Штамп на факсе	-	Печать времени и даты получения факса в верхней части принятых факсов.
	2-стор. режим	-	Печать принятых факсов на обеих сторонах бумаги.
Настр. передачи	Разрешение фкс	-	Настройка контрастности отправляемых факсов.
	Контраст	-	Настройка разрешения по умолчанию для исходящих факсов.
	Обл. скан. со стек.	-	Настройка области сканирования на стекле сканера для размера документа.
	Пер. в реал. вр.	-	Отправка факса без использования памяти.
	Титульная стр.	Сообщение	Создание собственных комментариев для титульной страницы факса.
	Отпр. за рубеж	-	Если возникают трудности при отправке факсов за границу, выберите настройку «Вкл.»
	Авт. повт. набор	-	Повторный набор устройством последнего номера факса через пять минут, если факс не был отправлен из-за занятой линии.
	Адресат	-	Настройка устройства для отображения на ЖК-дисплее информации о получателе во время набора номера факса.
Уст-ки отчета	Проверка отправки	-	Выбор начальной настройки для отчета контроля передачи.
	Отчёт. период	-	Настройка интервала для автоматической печати журнала отправки и получения факсов. При выборе любого значения этого параметра кроме «Выкл.» и «Каждые 50 факсов» можно задать время. Если выбрать значение «Каждые 7 дней», можно назначить день недели.
Факс в память	Пересл/Сохр.	-	Настройка устройства для пересылки факсимильных сообщений или для сохранения входящих факсов в памяти (чтобы их можно было извлекать в тот момент, когда рядом с устройством никого нет).
	Прием PC-Факс	-	Настройка устройства для отправки факсов на компьютер.
	Удаленный доступ	-	Задание собственного кода удаленного управления.
	Печать факсов	-	Печать принятых факсов, сохраненных в памяти устройства.
Огранич. набора	Панель набора	-	Установка устройства на ограничение набора при использовании цифровой клавиатуры.
	Набор одн. наж.	-	На устройстве можно настроить ограничение набора одним нажатием.
	Быстрый набор	-	На устройстве можно настроить ограничение быстрого набора.
Остав. задания	-	-	Проверка запланированных заданий в памяти устройства и отмена выбранных заданий.

Уровень 1	Уровень 2	Уровень 3	Описания
Остав. задания	-	-	Проверка запланированных заданий в памяти устройства и отмена выбранных заданий.

### [Копирование]

Уровень 1	Уровень 2	Описания
Плотность	-	Регулировка плотности.
Качество	-	Выбор разрешения для копирования документа данного типа.
Контраст	-	Настройка контрастности копий.
Копир. удостов.	Плотность	Регулировка плотности.
	Качество	Выбор разрешения для копирования документа данного типа.
	Контраст	Настройка контрастности копий.
	2на1 / 1на1	Создание копий удостоверения «2 на 1».

### [Принтер]

#### Для моделей с поддержкой эмуляции принтера

Уровень 1	Уровень 2	Уровень 3	Описания
Эмуляция	-	-	Установка режима эмуляции принтера.
Параметры печати	Спис. шрифт.	HP LaserJet BR-Script 3	Печать списка встроенных шрифтов устройства.
	Печать теста	-	Печать тестовой страницы.
2-стор. режим (Для моделей с функцией автоматической 2-сторонней печати)	-	-	Включение или выключение двусторонней печати и выбор поворота на длинный край или на короткий край.
Автопродолжение	-	-	Используйте этот параметр для сброса ошибок формата бумаги и использования бумаги в лотке для бумаги.
Команда лотка	-	-	Выберите этот параметр, если появляется сообщение о несоответствии лотка при использовании драйверов HP.
Сброс установок принтера	-	-	Восстановление заводских значений для параметров принтера.

#### Для других моделей

Уровень 1	Описания
Печать теста	Печать тестовой страницы.
2-стор. режим (Для моделей с функцией автоматической 2-сторонней печати)	Включение или выключение двусторонней печати и выбор поворота на длинный край или на короткий край.
Автопродолжение	Используйте этот параметр для сброса ошибок формата бумаги и использования бумаги в лотке для бумаги.
Сброс установок принтера	Восстановление заводских значений для параметров принтера.

### [Сеть]

#### Для моделей с поддержкой подключения к проводной и беспроводной сети

Уровень 1	Уровень 2	Уровень 3	Описания
Проводная сеть	TCP/IP	Способ загр.	Выбор наиболее подходящего способа загрузки.
		IP-адрес	Ввод IP-адреса.
		Маска подсети	Ввод маски подсети.
		Шлюз	Ввод адреса шлюза.
		Имя хоста	Ввод имени узла. (Не более 32 символов)
		Конфиг. WINS	Выбор режима конфигурации WINS.
		Сервер WINS	Задание IP-адреса первичного или вторичного WINS-сервера.
		Сервер DNS	Задание IP-адреса первичного или вторичного DNS-сервера.
		APIPA	Настройка устройства на автоматическое назначение IP-адреса из диапазона локальных адресов.
		IPv6	Включение или выключение протокола IPv6. Для получения дополнительной информации перейдите на страницу «Часто задаваемые вопросы и устранение неполадок» используемой модели на веб-сайте Brother Solutions Center по адресу <a href="http://support.brother.com">support.brother.com</a> .
	Ethernet	-	Выбор режима связи Ethernet.
	Состояние проводной сети	-	Просмотр текущего состояния проводной сети.
	MAC-адрес	-	Просмотр MAC-адреса устройства.
По умолчанию	-	Восстановление заводских настроек для параметров проводной сети.	
Включение проводной сети	-	Включение и отключение интерфейса проводной сети вручную.	
Беспровод. сеть	TCP/IP	Способ загр.	Выбор наиболее подходящего способа загрузки.
		IP-адрес	Ввод IP-адреса.
		Маска подсети	Ввод маски подсети.
		Шлюз	Ввод адреса шлюза.
		Имя хоста	Ввод имени узла. (Не более 32 символов)
		Конфиг. WINS	Выбор режима конфигурации WINS.
		Сервер WINS	Задание IP-адреса первичного или вторичного WINS-сервера.
		Сервер DNS	Задание IP-адреса первичного или вторичного DNS-сервера.
		APIPA	Настройка устройства на автоматическое назначение IP-адреса из диапазона локальных адресов.
		IPv6	Включение или выключение протокола IPv6. Для получения дополнительной информации перейдите на страницу «Часто задаваемые вопросы и устранение неполадок» используемой модели на веб-сайте Brother

Уровень 1	Уровень 2	Уровень 3	Описания	
Беспровод. сеть	TCP/IP		Solutions Center по адресу <a href="http://support.brother.com">support.brother.com</a> .	
	Мастер уст-ки	-	Настройка параметров беспроводной сети вручную.	
	Помощник WLAN	-	Настройка параметров беспроводной сети с помощью установочного диска Brother.	
	WPS	-	Настройка параметров беспроводной сети одним нажатием кнопки.	
	WPS с PIN-кодом	-	Настройка параметров беспроводной сети с использованием WPS с помощью PIN-кода.	
	Сост. бесп. сети	Состояние		Просмотр текущего состояния беспроводного подключения.
		Сигнал		Просмотр текущего уровня сигнала беспроводной сети.
		Канал		Просмотр текущего канала беспроводной сети.
		Скорость		Просмотр текущей скорости беспроводной сети.
		SSID		Просмотр текущего имени SSID.
		Режим связи		Просмотр текущего режима связи.
	MAC-адрес	-	Просмотр MAC-адреса устройства.	
	По умолчанию	-	Восстановление заводских настроек для параметров беспроводной сети.	
Вкл. беспр. сети	-	Включение и отключение беспроводной сети вручную.		
Wi-Fi Direct	Кнопка	-	Настройка сети Wi-Fi Direct нажатием одной кнопки.	
	PIN-код	-	Настройте сети Wi-Fi Direct с помощью WPS и PIN-кода.	
	Ручной	-	Настройка сети Wi-Fi Direct вручную.	
	Владел. группы	-	Настройка устройства в качестве владельца группы.	
	Об устр-ве	Имя устройства		Просмотр имени устройства.
		SSID		Просмотр имени SSID владельца группы. Если устройство не подключено, на ЖК-дисплее отображается сообщение «Нет подключения».
		IP-адрес		Просмотр текущего IP-адреса устройства.
	Состояние	Состояние		Просмотр текущего состояния сети Wi-Fi Direct.
		Сигнал		Просмотр текущего уровня сигнала сети Wi-Fi Direct. Если устройство является владельцем группы, на ЖК-дисплее постоянно отображается высокий уровень сигнала.
		Канал		Просмотр текущего канала сети Wi-Fi Direct.
		Скорость		Просмотр текущей скорости сети Wi-Fi Direct.
	Включение интерф.	-		Включение или отключение соединения Wi-Fi Direct.

Уровень 1	Уровень 2	Уровень 3	Описания
Сброс сети	-	-	Восстановление заводских значений для всех параметров сети.

#### [Печать отчетов]

Уровень 1	Уровень 2	Описания
Проверка отправки	Просм. на ЖКД	Отображение отчета контроля передачи для последней передачи.
	Печать отчета	Печать отчета контроля передачи для последней передачи.
Адресная книга	Цифровой	Печать в цифровом порядке списка имен и номеров, сохраненных в адресной книге.
	Алфавитный	Печать в алфавитном порядке списка имен и номеров, сохраненных в адресной книге.
Журнал факса	-	Печать списка данных о последних 200 входящих и исходящих факсах. (TX означает «Передача». RX означает «Прием».)
Пользов. уст-ки	-	Печать списка настроек.
Настр. печати	-	Печать списка параметров принтера.
Сетев. конфиг.	-	Печать списка параметров сети.
ПечСписФайлов (доступно только для определенных моделей)	-	Печать списка данных, сохраненных в памяти устройства.
Очистка бараб.	-	Печать контрольной страницы точек на барабане.
Отчет WLAN	-	Печать результатов подключения к беспроводной сети.
Caller ID	-	Включение или выключение просмотра номера (или имени) вызывающего абонента.

#### [Инф. об уст-ве]

Уровень 1	Уровень 2	Описания
Серийный номер	-	Проверка серийного номера устройства.
Версия	-	Проверка версии микропрограммы устройства.
Счетчик стр.	Всего	Просмотр общего числа страниц, напечатанных устройством за весь срок эксплуатации.
	Факс	
	Копир.	
	Печать	
	Другие	
Ресурс деталей	Тонер	Просмотр оставшегося ресурса тонера (приблизительно).
	Фотобарабан	Проверка процентов оставшегося ресурса фотобарабана.

#### [Исходн. уст-ки]

Уровень 1	Уровень 2	Описания
Дата и время	Дата и время	Добавление даты и времени на экран и в заголовки отправляемых факсов.
	Авт. перев. врем	Настройка устройства на автоматический переход на летнее и зимнее время.
	Часовой пояс	Задание часового пояса.

Уровень 1	Уровень 2	Описания
Ваши данные	-	Ввод вашего имени и номера факса для печати на каждой странице отправляемых факсов.
Тон. /Импульс.	-	Выбор режима набора.
Сигнал линии	-	Сокращение паузы при обнаружении сигнала тонального набора номера.
Уст. тел. линии	-	Выбор типа телефонной линии.
Скор. передачи	-	Корректировка выравнивания в случае проблем с передачей данных. VoIP-провайдеры предлагают поддержку факса с использованием различных стандартов. Если ошибки передачи факса возникают регулярно, выберите «Базовый» (для VoIP).
Сброс	Перезагр. устр.	Восстановление заводских значений для всех измененных параметров устройства.
	Сброс сети (Для моделей с подключением к сети)	Восстановление заводских значений для всех параметров сети.
	Адрес. книга и факс	Удаление всех сохраненных телефонных номеров и настроек факса.
	Все настройки	Восстановление для всех настроек устройства заводских значений.
	Завод. настр.	Восстановление заводских настроек для всех параметров устройства. Выполняйте эту операцию при утилизации аппарата.
Местный язык (доступно только для определенных моделей)	-	Изменение языка сообщений на ЖКД.



### Связанная информация

- [Таблицы настроек и функций](#)



▲ На главную > Настройка устройства > Изменение настроек устройства с помощью панели управления > Таблицы настроек и функций > Таблицы параметров (для моделей DCP с двухстрочным ЖК-дисплеем)

## Таблицы параметров (для моделей DCP с двухстрочным ЖК-дисплеем)

Связанные модели: DCP-L2551DN

### [Общие настройки]

Уровень 1	Уровень 2	Уровень 3	Описания
Настр-ка лотка	Тип бумаги	-	Задание типа бумаги в лотке для бумаги.
	Формат бум.	-	Задание формата бумаги в лотке для бумаги.
	Проверка формата	-	Включение и выключение сообщения о необходимости проверить, совпадают ли формат и тип используемой в устройстве бумаги со значениями соответствующих параметров.
Экология	Эко режим	-	Одновременное включение указанных ниже параметров устройства. <ul style="list-style-type: none"> <li>2-стор. печать : Длин. сторона (доступно только для определенных моделей)</li> <li>Время ожидания : 0 Мин</li> </ul>
	Экономия тонера	-	Увеличение страничного ресурса тонер-картриджа.
	Время ожидания	-	Установка количества минут до перехода устройства в спящий режим.
	Тихий режим	-	Уменьшение шумов, возникающих при печати.
	Автовыключение	-	Настройка числа часов, которое устройство будет оставаться в спящем режиме, прежде чем выключится.
Контраст ЖКД	-	-	Настройка контрастности ЖК-дисплея.
Замените тонер	-	-	Установка режима продолжения печати после индикации на ЖК-дисплее сообщения <b>Замените тонер</b> .

### [Копирование]

Уровень 1	Уровень 2	Описания
Плотность	-	Регулировка плотности.
Качество	-	Выбор разрешения для копирования документа данного типа.
Контраст	-	Настройка контрастности копий.
Копир. удостов.	Плотность	Регулировка плотности.
	Качество	Выбор разрешения для копирования документа данного типа.
	Контраст	Настройка контрастности копий.
	2на1 / 1на1	Создание копий удостоверения «2 на 1».

### [Принтер]

Для моделей с поддержкой эмуляции принтера

Уровень 1	Уровень 2	Уровень 3	Описания
Эмуляция	-	-	Установка режима эмуляции принтера.

Уровень 1	Уровень 2	Уровень 3	Описания
Параметры печати	Спис. шрифт.	HP LaserJet BR-Script 3	Печать списка встроенных шрифтов устройства.
	Печать теста	-	Печать тестовой страницы.
2-стор. режим	2-стор. печать	-	Включение или выключение двусторонней печати и выбор поворота на длинный край или на короткий край.
	Одно изобр.	-	Для задания печати, в котором последняя страница представляет собой одностороннее изображение, выберите параметр 1-ст. подача для ускорения печати.
Автопродолжение	-	-	Используйте этот параметр для сброса ошибок формата бумаги и использования бумаги в лотке для бумаги.
Команда лотка	-	-	Выберите этот параметр, если появляется сообщение о несоответствии лотка при использовании драйверов HP.
Сброс установок принтера	-	-	Восстановление заводских значений для параметров принтера.

#### Для других моделей

Уровень 1	Описания
Печать теста	Печать тестовой страницы.
2-стор. режим	Включение или выключение двусторонней печати и выбор поворота на длинный край или на короткий край.
Автопродолжение	Используйте этот параметр для сброса ошибок формата бумаги и использования бумаги в лотке для бумаги.
Сброс установок принтера	Восстановление заводских значений для параметров принтера.

#### [Сеть]

#### Для моделей с поддержкой подключения к проводной сети

Уровень 1	Уровень 2	Уровень 3	Описания	
ТСР/IP	Способ загр.	-	Выбор наиболее подходящего способа загрузки.	
	IP-адрес	-	Ввод IP-адреса.	
	Маска подсети	-	Ввод маски подсети.	
	Шлюз	-	Ввод адреса шлюза.	
	Имя хоста	-	Ввод имени узла. (Не более 32 символов)	
	Конфиг. WINS	-	Выбор режима конфигурации WINS.	
	Сервер WINS	Первичный	-	Указание IP-адреса первичного WINS-сервера.
		Вторичный	-	Указание IP-адреса вторичного WINS-сервера.
	Сервер DNS	Первичный	-	Указание IP-адреса первичного DNS-сервера.
		Вторичный	-	Указание IP-адреса вторичного DNS-сервера.
APIPA	-	Настройка устройства на автоматическое назначение IP-адреса из диапазона локальных адресов.		
IPv6	-	Включение или выключение протокола IPv6. Для получения дополнительной информации перейдите на страницу «Часто задаваемые вопросы и устранение неполадок» используемой		

Уровень 1	Уровень 2	Уровень 3	Описания
ТСР/ІР			модели на веб-сайте Brother Solutions Center по адресу <a href="http://support.brother.com">support.brother.com</a> .
Ethernet	-	-	Выбор режима связи Ethernet.
Состояние	-	-	Просмотр текущего состояния проводной сети.
МАС-адрес	-	-	Просмотр МАС-адреса устройства.
Сброс сети	-	-	Восстановление заводских значений для всех параметров сети.

#### Для моделей с поддержкой беспроводной сети

Уровень 1	Уровень 2	Уровень 3	Уровень 4	Описания
Беспровод. сеть	ТСР/ІР	Способ загр.	-	Выбор наиболее подходящего способа загрузки.
		ІР-адрес	-	Ввод ІР-адреса.
		Маска подсети	-	Ввод маски подсети.
		Шлюз	-	Ввод адреса шлюза.
		Имя хоста	-	Ввод имени узла. (Не более 32 символов)
		Конфиг. WINS	-	Выбор режима конфигурации WINS.
		Сервер WINS	Первичный	Указание ІР-адреса первичного WINS-сервера.
			Вторичный	Указание ІР-адреса вторичного WINS-сервера.
		Сервер DNS	Первичный	Указание ІР-адреса первичного DNS-сервера.
			Вторичный	Указание ІР-адреса вторичного DNS-сервера.
	APIPA	-	Настройка устройства на автоматическое назначение ІР-адреса из диапазона локальных адресов.	
	ІРv6	-	Включение или выключение протокола ІРv6. Для получения дополнительной информации перейдите на страницу <b>«Часто задаваемые вопросы и устранение неполадок»</b> используемой модели на веб-сайте Brother Solutions Center по адресу <a href="http://support.brother.com">support.brother.com</a> .	
	Мастер уст-ки	-	-	Настройка параметров беспроводной сети вручную.
	Помощник WLAN	-	-	Настройка параметров беспроводной сети с помощью установочного диска Brother.
WPS	-	-	Настройка параметров беспроводной сети одним нажатием кнопки.	
WPS с PIN-кодом	-	-	Настройка параметров беспроводной сети с использованием WPS с помощью PIN-кода.	

Уровень 1	Уровень 2	Уровень 3	Уровень 4	Описания	
Беспровод. сеть	Сост. бесп. сети	Состояние	-	Просмотр текущего состояния беспроводного подключения.	
		Сигнал	-	Просмотр текущего уровня сигнала беспроводной сети.	
		Канал	-	Просмотр текущего канала беспроводной сети.	
		Скорость	-	Просмотр текущей скорости беспроводной сети.	
		SSID	-	Просмотр текущего имени SSID.	
		Режим связи	-	Просмотр текущего режима связи.	
	MAC-адрес	-	-	Просмотр MAC-адреса устройства.	
	Вкл. беспр. сети	-	-	Включение и отключение беспроводной сети вручную.	
Wi-Fi Direct	Кнопка	-	-	Настройка сети Wi-Fi Direct нажатием одной кнопки.	
	PIN-код	-	-	Настройте сети Wi-Fi Direct с помощью WPS и PIN-кода.	
	Ручной	-	-	Настройка сети Wi-Fi Direct вручную.	
	Владел. группы	-	-	Настройка устройства в качестве владельца группы.	
	Об устр-ве	Имя устройства	-	-	Просмотр имени устройства.
		SSID	-	-	Просмотр имени SSID владельца группы. Если устройство не подключено, на ЖК-дисплее отображается сообщение «Нет подключения».
		IP-адрес	-	-	Просмотр текущего IP-адреса устройства.
	Состояние	Состояние	-	-	Просмотр текущего состояния сети Wi-Fi Direct.
		Сигнал	-	-	Просмотр текущего уровня сигнала сети Wi-Fi Direct. Если устройство является владельцем группы, на ЖК-дисплее постоянно отображается высокий уровень сигнала.
		Канал	-	-	Просмотр текущего канала сети Wi-Fi Direct.
		Скорость	-	-	Просмотр текущей скорости сети Wi-Fi Direct.
	Включение интерф.	-	-	Включение или отключение соединения Wi-Fi Direct.	
Сброс сети	-	-	-	Восстановление заводских значений для всех параметров сети.	

[Печать отчетов]

Уровень 1	Уровень 2	Описания
Пользов. уст-ки	-	Печать списка настроек.
Настр. печати	-	Печать списка параметров принтера.

Уровень 1	Уровень 2	Описания
Сетев. конфиг. (Для моделей с подключением к сети)	-	Печать списка параметров сети.
ПечСписФайлов (доступно только для определенных моделей)	-	Печать списка данных, сохраненных в памяти устройства.
Очистка бараб.	-	Печать контрольной страницы точек на барабане.
Отчет WLAN (Для моделей с беспроводным подключением к сети)	-	Печать результатов подключения к беспроводной сети.

#### [Инф. об уст-ве]

Уровень 1	Уровень 2	Описания
Серийный номер	-	Проверка серийного номера устройства.
Версия	-	Проверка версии микропрограммы устройства.
Счетчик стр.	Всего	Просмотр общего числа страниц, напечатанных устройством за весь срок эксплуатации.
	Копир.	
	Печать	
	Другие	
Ресурс деталей	Тонер	Просмотр оставшегося ресурса тонера (приблизительно).
	Фотобарабан	Проверка процентов оставшегося ресурса фотобарабана.

#### [Исходн. уст-ки]

Уровень 1	Уровень 2	Описания
Сброс	Перезагр. устр.	Восстановление заводских значений для всех измененных параметров устройства.
	Сброс сети (Для моделей с подключением к сети)	Восстановление заводских значений для всех параметров сети.
	Все настройки	Восстановление для всех настроек устройства заводских значений.
	Завод. настр.	Восстановление заводских настроек для всех параметров устройства. Выполняйте эту операцию при утилизации аппарата.
Местный язык (доступно только для определенных моделей)	-	Изменение языка сообщений на ЖКД.



#### Связанная информация

- [Таблицы настроек и функций](#)

▲ На главную > Настройка устройства > Изменение настроек устройства с помощью панели управления > Таблицы настроек и функций > Таблицы параметров (модели MFC с сенсорной панелью 2,7 дюйма)

## Таблицы параметров (модели MFC с сенсорной панелью 2,7 дюйма)

Связанные модели: MFC-L2751DW

### ([Настройки])

Уровень 1	Уровень 2	Описания
Тонер	Ост. ресурс тонера	Просмотр оставшегося ресурса тонера (приблизительно).
	Печать теста	Печать тестовой страницы.
Сеть	Проводная сеть	Доступ к меню параметров проводной сети.
	Беспр. сеть	Доступ к меню параметров беспроводной сети.
Настр-ка лотка	Тип бумаги	Задание типа бумаги в лотке для бумаги.
	Формат бум.	Задание формата бумаги в лотке для бумаги.
	Проверка формата	Включение и выключение сообщения о необходимости проверить, совпадают ли формат и тип используемой в устройстве бумаги со значениями соответствующих параметров.
Wi-Fi Direct	-	Доступ к меню настроек Wi-Fi Direct.
Эко режим	-	Одновременное включение указанных ниже параметров устройства. <ul style="list-style-type: none"> <li>2-стор. печать: Длин. сторона (доступно только для определенных моделей)</li> <li>Время ожидания: 0Мин</li> <li>Таймер затемн.: 10Сек.</li> </ul>
Все настройки	-	Настройка детальных параметров.

### [Все настройки] > [Общие настройки]

Уровень 1	Уровень 2	Описания
Настр-ка лотка	Тип бумаги	Задание типа бумаги в лотке для бумаги.
	Формат бум.	Задание формата бумаги в лотке для бумаги.
	Проверка формата	Включение и выключение сообщения о необходимости проверить, совпадают ли формат и тип используемой в устройстве бумаги со значениями соответствующих параметров.
Громкость	Звонок	Регулировка громкости звонка.
	Звуковой сигнал	Регулировка громкости звукового сигнала.
	Динамик	Регулировка громкости динамика.
Настр. дисплея	Подсветка	Настройка яркости подсветки ЖКД.
	Таймер затемн.	Настройка времени подсветки ЖК-дисплея после возврата на главный экран.
Парам. экрана	Экран сканирования	Установка значений по умолчанию для экрана сканирования.
Экология	Эко режим	Одновременное включение указанных ниже параметров устройства. <ul style="list-style-type: none"> <li>2-стор. печать: Длин. сторона (доступно только для определенных моделей)</li> </ul>

Уровень 1	Уровень 2	Описания
<b>Экология</b>		<ul style="list-style-type: none"> <li>• Время ожидания: 0 Мин</li> <li>• Таймер затемн.: 10 Сек.</li> </ul>
	<b>Экономия тонера</b>	Увеличение страничного ресурса тонер-картриджа.
	<b>Время ожидания</b>	Установка количества минут до перехода устройства в спящий режим.
	<b>Тихий режим</b>	Уменьшение шумов, возникающих при печати.
	<b>Автовыключение</b>	Настройка числа часов, которое устройство будет оставаться в спящем режиме, прежде чем выключится. Если устройство не должно переходить в режим выключения питания, выберите пункт Выкл.
<b>Блок. настроек</b>	<b>Задать пароль</b>	Запрет неавторизованным пользователям изменять параметры устройства.
	<b>Блок. Откл⇒Вкл</b>	
<b>Замените тонер</b>	-	Установка режима продолжения печати после индикации на ЖК-дисплее сообщения <b>Замените тонер</b> .

**[Все настройки] > [Настройки ярлыка]**

Уровень 1	Уровень 2	Описания
(Выберите кнопку действия.)	<b>Нов. имя</b>	Изменение имени ярлыка.
	<b>Измен.</b>	Изменение параметров ярлыка.
	<b>Удалить</b>	Удаление ярлыка.

**[Все настройки] > [Факс]**

Уровень 1	Уровень 2	Уровень 3	Описания
<b>Настр. приема</b>	<b>Режим приема</b>	-	Выбор способа приема в соответствии с вашими требованиями.
	<b>Задерж. ответа</b>	-	Установка числа звонков, после которого устройство отвечает на вызов в режиме «Факс» или «Факс/Телефон».
	<b>Вр. звонка Ф/Т</b>	-	Настройка длительности двойного звонка (псевдозвонка) в режиме «Факс/Телефон».
	<b>Пр. факса</b>	-	Просмотр принятых факсов на ЖК-дисплее.
	<b>Обнаруж. факса</b>	-	Автоматический прием факсимильных сообщений, когда выполняется ответ на вызов по телефону и слышны сигналы факса.
	<b>Коды уд.упр.</b>	-	Ответ на вызовы с параллельных или внешних телефонов и использование кодов для включения или выключения кодов удаленного управления. Можно установить персональные коды.
	<b>Автоформат</b>	-	Уменьшение размера входящих факсов.
	<b>Прием PC-Фак</b>	-	Настройка аппарата на отправку факсов на компьютер. Можно включить функцию печати резервных копий.
	<b>Факс в память</b>	-	Настройка устройства для пересылки факсимильных сообщений или для сохранения входящих факсов в памяти (для удаленного получения с устройства).

Уровень 1	Уровень 2	Уровень 3	Описания
Настр. приема			При выборе параметра "Пересылка факсов" можно включить функцию печати резервных копий.
	Штамп на получ. факсе	-	Печать времени и даты получения факса в верхней части принятых факсов.
	2-стор. режим	-	Печать принятых факсов на обеих сторонах бумаги.
Настр. передачи	Примеч. загол.	-	Создание собственных комментариев для титульной страницы факса.
	Авт. повт. набор	-	Повторный набор устройством последнего номера факса через пять минут, если факс не был отправлен из-за занятой линии.
	Адресат	-	Настройка устройства для отображения на ЖК-дисплее информации о получателе во время набора номера факса.
Уст-ки отчета	Отчет об отпр.	-	Выбор начальной настройки для отчета контроля передачи.
	Отчёт . период	Отчёт . период	Настройка интервала для автоматической печати журнала отправки и получения факсов. При выборе любого значения этого параметра кроме «Выкл.» и «Каждые 50 факсов» можно задать время. Если выбрать значение «Каждые 7 дней», можно назначить день недели.
		Время	При выборе любого значения этого параметра кроме «Выкл.» и «Каждые 50 факсов» можно задать время. Если выбрать значение «Каждые 7 дней», можно назначить день недели.
		День	Если выбрать значение «Каждые 7 дней», можно назначить день недели.
Печать факсов	-	-	Печать принятых факсов, сохраненных в памяти устройства.
Удаленный доступ	-	-	Задание собственного кода удаленного управления.
Ограничение набора	Панель набора	-	Установка устройства на ограничение набора при использовании цифровой клавиатуры.
	Адресная книга	-	Установка устройства на ограничение набора при использовании адресной книги.
	Ярлыки	-	Настройка устройства на ограничение набора при использовании ярлыка.
Остав. задания	-	-	Проверка запланированных заданий в памяти устройства и отмена выбранных заданий.

[Все настройки] > [Принтер]

Уровень 1	Уровень 2	Уровень 3	Описания
Эмуляция	-	-	Выберите режим эмуляции.
Параметры печати	Список шрифтов	HP LaserJet	Печать списка встроенных шрифтов устройства.
		BR-Script 3	
	Печать теста	-	Печать тестовой страницы.



Уровень 1	Уровень 2	Уровень 3	Описания
2-стор. режим	2-стор. печать	-	Включение или выключение двусторонней печати и выбор длинного или короткого края.
	Одно изобр.	-	Для задания печати, в котором последняя страница представляет собой одностороннее изображение, выберите параметр 1-ст. подача для ускорения печати.
Автопродолжение	-	-	Используйте этот параметр для сброса ошибок формата бумаги и использования бумаги в лотке для бумаги.
Команда лотка HP	-	-	Выбор правильной версии эмуляции лотка HP LaserJet.
Сброс установок принтера	-	-	Восстановление заводских значений для параметров принтера.

[Все настройки] > [Сеть]

Уровень 1	Уровень 2	Уровень 3	Уровень 4	Описания
Проводная сеть	TCP/IP	Способ загр.	-	Выбор наиболее подходящего способа загрузки.
		IP-адрес	-	Ввод IP-адреса.
		Маска подсети	-	Ввод маски подсети.
		Шлюз	-	Ввод адреса шлюза.
		Имя хоста	-	Ввод имени узла. (Не более 32 символов)
		Конфигурация WINS	-	Выбор режима конфигурации WINS.
		Сервер WINS	Первичный	Указание IP-адреса первичного WINS-сервера.
			Вторичный	Указание IP-адреса вторичного WINS-сервера.
		Сервер DNS	Первичный	Указание IP-адреса первичного DNS-сервера.
			Вторичный	Указание IP-адреса вторичного DNS-сервера.
	APIPA	-	Настройка устройства на автоматическое назначение IP-адреса из диапазона локальных адресов.	
	IPv6	-	Включение или выключение протокола IPv6. Для получения дополнительной информации перейдите на страницу «Часто задаваемые вопросы и устранение неполадок» используемой модели на веб-сайте Brother Solutions Center по адресу <a href="http://support.brother.com">support.brother.com</a> .	
	Ethernet	-	-	Выбор режима связи Ethernet.
Состояние проводной сети	-	-	Просмотр текущего состояния проводной сети.	
MAC-адрес	-	-	Просмотр MAC-адреса устройства.	

Уровень 1	Уровень 2	Уровень 3	Уровень 4	Описания	
Проводная сеть	Установка по умолч.	-	-	Восстановление заводских настроек для параметров проводной сети.	
	Включение проводной сети	-	-	Включение и отключение интерфейса проводной сети вручную.	
Беспр. сеть	TCP/IP	Способ загр.	-	Выбор наиболее подходящего способа загрузки.	
		IP-адрес	-	Ввод IP-адреса.	
		Маска подсети	-	Ввод маски подсети.	
		Шлюз	-	Ввод адреса шлюза.	
		Имя хоста	-	Ввод имени узла. (Не более 32 символов)	
		Конфигурация WINS	-	Выбор режима конфигурации WINS.	
		Сервер WINS	Первичный	Указание IP-адреса первичного WINS-сервера.	
			Вторичный	Указание IP-адреса вторичного WINS-сервера.	
		Сервер DNS	Первичный	Указание IP-адреса первичного DNS-сервера.	
			Вторичный	Указание IP-адреса вторичного DNS-сервера.	
		APIPA	-	Настройка устройства на автоматическое назначение IP-адреса из диапазона локальных адресов.	
		IPv6	-	Включение или выключение протокола IPv6. Для получения дополнительной информации перейдите на страницу « <b>Часто задаваемые вопросы и устранение неполадок</b> » используемой модели на веб-сайте Brother Solutions Center по адресу <a href="http://support.brother.com">support.brother.com</a> .	
		Мастер уст-ки	-	-	Настройка параметров беспроводной сети вручную.
		Помощник WLAN	-	-	Настройка параметров беспроводной сети с помощью установочного диска Brother.
		WPS	-	-	Настройка параметров беспроводной сети одним нажатием кнопки.
		WPS с PIN-кодом	-	-	Настройка параметров беспроводной сети с использованием WPS с помощью PIN-кода.
Сост. бесп. сети	Состояние	-	Просмотр текущего состояния беспроводного подключения.		
	Сигнал	-	Просмотр текущего уровня сигнала беспроводной сети.		
	SSID	-	Просмотр текущего имени SSID.		

Уровень 1	Уровень 2	Уровень 3	Уровень 4	Описания	
Беспр. сеть	Сост. бесп. сети	Режим связи	-	Просмотр текущего режима связи.	
	MAC-адрес	-	-	Просмотр MAC-адреса устройства.	
	Установка по умолч.	-	-	Восстановление заводских настроек для параметров беспроводной сети.	
	Вкл. беспр. сети	-	-	Подключение к беспроводной сети.	
Wi-Fi Direct	Кнопка	-	-	Настройка сети Wi-Fi Direct нажатием одной кнопки.	
	PIN-код	-	-	Настройте сети Wi-Fi Direct с помощью WPS и PIN-кода.	
	Ручной	-	-	Настройка сети Wi-Fi Direct вручную.	
	Владел. группы	-	-	Настройка устройства в качестве владельца группы.	
	Информация об уст-ве	Имя устройства	-	-	Просмотр имени устройства.
		SSID	-	-	Просмотр имени SSID владельца группы. Если устройство не подключено, на ЖК-дисплее отображается сообщение «Нет подключения».
		IP-адрес	-	-	Просмотр текущего IP-адреса устройства.
	Информация о сост.	Состояние	-	-	Просмотр текущего состояния сети Wi-Fi Direct.
		Сигнал	-	-	Просмотр текущего уровня сигнала сети Wi-Fi Direct. Если устройство является владельцем группы, на ЖК-дисплее постоянно отображается высокий уровень сигнала.
	Включение интерф.	-	-	-	Включение или отключение соединения Wi-Fi Direct.
NFC (доступно только для определенных моделей)	-	-	-	Включение или выключение функции NFC.	
Настройки подключения к Интернету	Настройки прокси	Прокси-подключ.	-	Изменение настроек подключения к Интернету.	
		Адрес	-		
		Порт	-		
		Имя пользователя	-		
		Пароль	-		
Сброс сети	-	-	-	Восстановление заводских значений для всех параметров сети.	

[Все настройки] > [Печать отчетов]

Уровень 1	Уровень 2	Описания
Проверка отправки	Просм. на ЖКД	Отображение отчета контроля передачи для последней передачи.
	Печать отчета	Печать отчета контроля передачи для последней передачи.
Адресная книга	-	Печать списка имен и номеров, сохраненных в адресной книге.
Журнал факса	-	Печать списка данных о последних 200 входящих и исходящих факсах. (TX означает "передача". RX означает "прием".)
Пользов. уст-ки	-	Печать списка настроек.
Настройки принтера	-	Печать списка параметров принтера.
Конфигурация сети	-	Печать списка параметров сети.
Печ. спис. файлов	-	Печать списка данных, сохраненных в памяти устройства.
Печать точек фотобарабана	-	Печать контрольной страницы точек на барабане.
Отчет WLAN (Для моделей с беспроводным подключением к сети.)	-	Печать результатов подключения к беспроводной сети.

[Все настройки] > [Инф. об уст-ве]

Уровень 1	Уровень 2	Описания
Серийный номер	-	Проверка серийного номера устройства.
Версия микропрогр.	Версия Main	Проверка версии микропрограммы устройства.
	Версия Sub1	
Обновл. микропрогр.	-	Обновление микропрограммы устройства до последней версии.
Авт. пров. микропр.	-	Просмотр информации о микропрограмме на начальном экране.
Счетчик стр.	Всего	Просмотр общего числа страниц, напечатанных устройством.
	Факс	
	Копир.	
	Печать	
	Другие	
Ресурс деталей	Фотобарабан	Проверка оставшегося ресурса расходных материалов (в процентах).

[Все настройки] > [Исходн. уст-ки]

Уровень 1	Уровень 2	Описания
Дата и время	Дата	Добавление даты и времени на экран и в заголовки отправляемых факсов.
	Время	
	Типа часов	Выбор формата времени (12-часовой или 24-часовой).
	Авт. перев. врем	Настройка устройства на автоматический переход на летнее и зимнее время.
	Часовой пояс	Задание часового пояса.
Ваши данные	Факс	Ввод вашего имени и номера факса для печати на каждой странице отправляемых факсов.
	Телефон	

Уровень 1	Уровень 2	Описания
Ваши данные	Имя	Ввод вашего имени и номера факса для печати на каждой странице отправляемых факсов.
Тон. /Импульс.	-	Выбор режима набора.
Сигнал линии	-	Сокращение паузы при обнаружении сигнала тонального набора номера.
Уст. тел. линии	-	Выбор типа телефонной линии.
Скор. передачи	-	Корректировка выравнивания в случае проблем с передачей данных. VoIP-провайдеры предлагают поддержку факса с использованием различных стандартов. Если ошибки передачи факса возникают регулярно, выберите «Базовый» (для VoIP).
Сброс	Перезагрузка устройства	Восстановление заводских значений для всех измененных параметров устройства.
	Сброс сети	Восстановление заводских значений для всех параметров сети.
	Адресная книга и факс	Удаление всех сохраненных телефонных номеров и настроек факса.
	Все настройки	Восстановление для всех настроек устройства заводских значений.
	Завод. настр.	Восстановление заводских значений для всех настроек.
Местный язык (Доступно не для всех стран.)	-	Изменение языка сообщений на ЖКД.



## Связанная информация

- [Таблицы настроек и функций](#)

▲ На главную > Настройка устройства > Изменение настроек устройства с помощью панели управления > Таблицы настроек и функций > Таблицы функций (модели MFC с сенсорной панелью 2,7 дюйма)

## Таблицы функций (модели MFC с сенсорной панелью 2,7 дюйма)

Связанные модели: MFC-L2751DW



[Факс]

Уровень 1	Уровень 2	Уровень 3	Уровень 4	Описания
Повтор(Пауза)	-	-	-	Повторный набор последнего вызванного номера. При вводе номера факса или телефона на сенсорной панели кнопка "Повторный набор" на ЖКД изменяется на кнопку "Пауза". Нажмите кнопку паузы, если необходима задержка при наборе номеров, например кодов доступа и номеров кредитных карт. Можно также задать паузу при настройке адресов.
Телефон(R)	-	-	-	Если в качестве телефонной линии выбрана УАТС, "Тел." изменяется на "R". "R" можно использовать для доступа к внешней линии или для перевода вызова на другой параллельный телефон, если устройство подключено к УАТС.
Адресная книга	 (Поиск:)	-	-	Поиск в адресной книге.
	Измен.	-	-	Сохранение номеров в адресной книге, задание номеров групп для рассылки, изменение и удаление номеров адресной книги.
	-	Применить	-	Начало отправки факса с помощью адресной книги.
Журнал вызов. (Для некоторых стран, Исходящ. звонки)	Исходящ. звонки	(Выбор исходящего вызова.)	Измен.	Выбор номера из журнала исходящих вызовов, а затем отправка по нему факса, добавление его в адресную книгу или удаление.
			Применить	
Факс Старт	-	-	-	Отправка факса.
Опции	Разрешение фкс	-	-	Настройка разрешения для исходящих факсов.
	Контраст	-	-	Настройка контрастности.
	2-сторонний факс (Для моделей с функцией автоматического двустороннего сканирования)	-	-	Установка формата двустороннего сканирования.

Уровень 1	Уровень 2	Уровень 3	Уровень 4	Описания
Опции	Обл.скан.со стек.	-	-	Настройка области сканирования стекла сканера по размеру документа.
	Рассылка	Добавить номер	Добавить номер	Отправка одного и того же факсимильного сообщения на несколько номеров факса.
			Добавл. из адресной книги	
			Поиск в адресной книге	
	Отложен. факс	Отложен. факс	-	Настройка времени отправки отложенных факсов.
		Уст. время	-	
	Пер. в реал.вр.	-	-	Отправка факса без использования памяти.
	Настройка титул. стр.	Настройка титул. стр.	-	Настройка устройства на автоматическую отправку заданной титульной страницы.
		Примеч.загол.	-	
		Всего страниц	-	
	Отпр. за рубеж	-	-	Включите, если возникают проблемы при отправке факсов за границу.
	Журнал вызов.	Исходящ. звонки	-	Выбор номера из журнала исходящих вызовов, а затем отправка по нему факса, добавление его в адресную книгу или удаление.
		Журнал Caller ID	-	Выбор номера в журнале определителя номера и отправка на него факса, добавление в адресную книгу или его удаление.
Адресная книга	 (Поиск:)	-	Поиск в адресной книге.	
	Измен.	-	Сохранение номеров в адресной книге, задание номеров групп для рассылки, изменение и удаление номеров адресной книги.	
Задать новое значение по умолчанию	-	-	Сохранение выбранных настроек в качестве настроек по умолчанию.	
Завод. настр.	-	-	Восстановление заводских значений для всех настроек.	
Сохранить как ярлык	-	-	Сохранение текущих настроек в качестве ярлыка.	



[ Копир . ]

Уровень 1	Уровень 2	Уровень 3	Описания
Старт	-	-	Создание монохромной копии или копии в оттенках серого цвета.
Опции	Увелич. / Уменьш.	100%	-

Уровень 1	Уровень 2	Уровень 3	Описания
Опции	Увелич. / Уменьш.	Увеличить	Выбор коэффициента увеличения для следующей копии.
		Уменьшить	Выбор коэффициента уменьшения для следующей копии.
		Авто	Изменение размера копии в соответствии с выбранным форматом бумаги.
		Польз. (25-400%)	Ввод коэффициента масштабирования.
	Плотность	-	Регулировка плотности.
	2-стор. копир. (Для моделей с функцией автоматической 2-сторонней печати)	-	Включение или выключение двустороннего копирования и выбор поворота на длинный край или поворота на короткий край.
	Макет стр. 2-стор. копир. (Для моделей с функцией автоматической 2-сторонней печати)	-	Выбор макета страницы при создании двусторонних копий "N на 1" из двухстороннего документа.
	Качество	-	Выбор разрешения копирования для документа необходимого типа.
	Контраст	-	Настройка контрастности.
Стопка/Сортировка	-	Выбор раскладки в стопку или сортировки копий.	
Макет стран.	-	Копирование в режиме «N на 1».	
Сохранить как ярлык	-	-	Сохранение текущих настроек в качестве ярлыка.



[Скан.]

Уровень 1	Уровень 2	Уровень 3	Уровень 4	Описания
на ПК	в файл	(Выберите компьютер)	Опции	Сканирование документов и их сохранение в папку на компьютере.
			Сохранить как ярлык	
			Старт	
	в OCR	(Выберите компьютер)	Опции	Преобразование отсканированного документа в редактируемый текстовый файл.
			Сохранить как ярлык	
			Старт	
	в изображение	(Выберите компьютер)	Опции	Сканирование фотографий или изображений в приложения для редактирования изображений.
			Сохранить как ярлык	
			Старт	
	в эл. почту	(Выберите компьютер)	Опции	Отправка сканированного документа как вложения электронной почты.
			Сохранить как ярлык	
			Старт	
на FTP (доступно только для определенных моделей)	(Имя профиля)	Опции	-	Сканирование документов непосредственно на FTP-сервер.



Уровень 1	Уровень 2	Уровень 3	Уровень 4	Описания
на FTP (доступно только для определенных моделей)	(Имя профиля)	Сохранить как ярлык	-	Сканирование документов непосредственно на FTP-сервер.
		Старт	-	
в сетев. папку (доступно только для определенных моделей)	(Имя профиля)	Опции	-	Отправка сканированных данных на сервер CIFS в локальной сети или в Интернете.
		Сохранить как ярлык	-	
		Старт	-	
в Интернет	-	-	-	Передача сканированных данных в интернет-службу.
Сканир-ние WS (Появляется при установке программы сканирования веб-служб, которая отображается в сетевом проводнике компьютера.)	Скан.	-	-	Сканирование данных с использованием протокола веб-служб.
	Сканирование для эл. почты	-	-	
	Сканирование для факса	-	-	
	Сканирование для печати	-	-	



### [Безопас. печать]

Уровень 1	Уровень 2	Уровень 3	Описания
Безопас. печать	(Выбор пользователя.)	(Выбор задания защищенной печати.)	После ввода четырехзначного пароля можно напечатать данные из памяти устройства. Активно только при наличии на устройстве защищенных данных печати.



### [Веб]

Уровень 1	Уровень 2	Описания
Веб	OneNote®	Подключение устройства Brother к интернет-службе. Возможно, после публикации этого документа были добавлены новые веб-службы, и имена служб были изменены провайдером. Чтобы загрузить <i>Руководство по использованию интернет-сервисов</i> , перейдите на страницу <b>Руководства</b> используемой модели на веб-сайте Brother Solutions Center по адресу <a href="http://support.brother.com">support.brother.com</a> .
	OneDrive	
	Dropbox	
	Google Drive™	
	Evernote®	
	Box	



### [Прилож.]

Уровень 1	Описания
Прилож.	Подключение устройства к службе приложений Brother.



### ([Ярлыки])

Уровень 1	Уровень 2	Уровень 3	Уровень 4	Описания
Нет записи	Копир.	Копир.	Увелич. / Уменьш.	Изменение настроек для параметров копирования.

Уровень 1	Уровень 2	Уровень 3	Уровень 4	Описания
Нет записи	Копир.	Копир.	Плотность	Изменение настроек для параметров копирования.
			2-стор. копир. (Для определенных моделей)	
			Макет стр. 2-стор. копир. (Для определенных моделей)	
			Качество	
			Контраст	
			Стопка/ Сортировка	
			Макет стран.	
	Копир. удост. 2 на 1	Копир. удост. 2 на 1	Плотность	Измените настройки для режима копирования удостоверения «2 на 1».
			Качество	
			Контраст	
	Факс	Разрешение фкс	-	Настройка разрешения для исходящих факсов.
			Контраст	-
2-сторонний факс (Для моделей с функцией автоматического двустороннего сканирования)			-	Выбор режима двустороннего сканирования факса.
Обл. скан. со стек.			-	Настройка области сканирования стекла сканера по размеру документа.
Рассылка			Добавить номер	Отправка одного и того же факсимильного сообщения на несколько номеров факса.
Пер. в реал. вр.			-	Отправка факса без использования памяти.
Настройка титул. стр.			Настройка титул. стр.	Настройка устройства на автоматическую отправку заданной титульной страницы.
			Примеч. загол.	
			Всего страниц	
Отпр. за рубеж			-	Включите, если возникают проблемы при отправке факсов за границу.
Журнал вызовов	-	Выбор номера в журнале определителя номера и отправка на него факса, добавление в адресную книгу или его удаление.		
Адресная книга	-	Сохранение номеров в адресной книге, задание номеров групп для рассылки, изменение и удаление номеров адресной книги.		

Уровень 1	Уровень 2	Уровень 3	Уровень 4	Описания
Нет записи	Скан.	в файл	-	Сканирование документов и их сохранение в папку на компьютере.
		в OCR	-	Преобразование отсканированного документа в редактируемый текстовый файл.
		в изображение	-	Сканирование фотографий или изображений в приложения для редактирования изображений.
		в эл. почту	-	Отправка сканированного документа как вложения электронной почты.
		в сетев. папку (доступно только для определенных моделей)	-	Отправка сканированных данных на сервер CIFS в локальной сети или в Интернете.
		на FTP	-	Отправка сканированных данных по протоколу FTP.
	Веб	OneNote®	-	Подключение устройства Brother к интернет-службе.
		OneDrive	-	
		Dropbox	-	Возможно, после публикации этого документа были добавлены новые веб-службы, и имена служб были изменены провайдером.
		Google Drive™	-	
		Evernote®	-	Чтобы загрузить <i>Руководство по использованию интернет-сервисов</i> , перейдите на страницу <b>Руководства</b> используемой модели на веб-сайте Brother Solutions Center по адресу <a href="http://support.brother.com">support.brother.com</a> .
		Box	-	
	Прилож.	-	-	Подключение устройства к службе приложений Brother.
Этот список отображается при нажатии и удерживании в течение двух секунд названия ярлыка.	Нов. имя	-	-	Изменение имени ярлыка.
	Измен.	-	-	Изменение параметров ярлыка.
	Удалить	-	-	Удаление ярлыка.

## ([Тонер])

Уровень 1	Уровень 2	Описания
 (Тонер)	Ост. ресурс тонера	Просмотр оставшегося ресурса тонера (приблизительно).
	Печать теста	Печать тестовой страницы.

## WiFi (Настройка Wi-Fi)



После того как подключение Wi-Fi® настроено, изменение настроек с начального экрана невозможно. Изменить настройки Wi-Fi можно в окне настроек.

Уровень 1	Уровень 2	Описания
WiFi	Мастер уст-ки	Настройка параметров беспроводной сети вручную.

---

Уровень 1	Уровень 2	Описания
(Настройка Wi-Fi)	Помощник WLAN	Настройка параметров беспроводной сети с помощью установочного диска Brother.
	WPS	Настройка параметров беспроводной сети одним нажатием кнопки.



### Связанная информация

- [Таблицы настроек и функций](#)
-

## **Изменение настроек устройства с помощью компьютера**

- [Изменение настроек устройства с помощью веб-интерфейса управления](#)
- [Изменение параметров устройства с помощью программы удаленной настройки](#)
- [Где найти параметры сети используемого устройства Brother?](#)
- [Программное обеспечение и утилиты управления сетью](#)

## Изменение настроек устройства с помощью веб-интерфейса управления

Веб-интерфейс управления — это утилита, позволяющая управлять устройством в стандартном веб-браузере с помощью протокола HTTP (Hyper Text Transfer Protocol — протокол передачи гипертекста) или HTTPS (Hyper Text Transfer Protocol over Secure Socket Layer — протокол защищенной передачи гипертекста).

- [Что такое веб-интерфейс управления?](#)
- [Доступ к системе управления через веб-интерфейс](#)
- [Установка пароля для входа в веб-интерфейс управления](#)
- [Настройка адресной книги устройства с помощью веб-интерфейса управления](#)
- [Программное обеспечение и утилиты управления сетью](#)

▲ На главную > Настройка устройства > Изменение настроек устройства с помощью компьютера > Изменение настроек устройства с помощью веб-интерфейса управления > Что такое веб-интерфейс управления?

## Что такое веб-интерфейс управления?

Веб-интерфейс управления — это утилита, позволяющая управлять устройством в стандартном веб-браузере с помощью протокола HTTP (Hyper Text Transfer Protocol — протокол передачи гипертекста) или HTTPS (Hyper Text Transfer Protocol over Secure Socket Layer — протокол защищенной передачи гипертекста). Чтобы получить доступ к параметрам сервера печати и изменить их, введите IP-адрес устройства в веб-браузере.



- Рекомендуется Microsoft® Internet Explorer® 11/Edge для Windows® и Safari 9/10 для Mac. Убедитесь в том, что в используемом браузере активированы JavaScript и Cookies.
- Вы должны использовать протокол TCP/IP в сети и ввести действительный IP-адрес на сервере печати и компьютере.

The screenshot shows the Brother device web interface. At the top, there is a header with the device ID 'XXX -XXXX', a 'Установите пароль >>' button, and the Brother logo. Below the header is a navigation menu with tabs: 'Общие', 'Адресная книга', 'Факс', 'Копирование', 'Печать', 'Сканирование', 'Администратор', and 'Сеть'. The 'Состояние' (Status) page is active, showing a sidebar with a menu: 'Состояние', 'Период автообновления', 'Техническая информация', 'Списки/отчеты', 'Поиск устройства', 'Контакт и расположение перехода в режим ожидания', 'Автовыключение', 'Громкость', 'Панель', and 'Замените тонер'. The main content area displays the following information:

- Состояние устройства:** Готово (Ready)
- Автоматическое обновление:**  Выкл.  Вкл.
- Уровень тонера:** BK (with a toner level indicator)
- Язык:** Авто (Auto)
- Месторасположение устройства:** Контакт: (with a person icon), Расположение: (with a house icon)

- Экран, отображаемый в действительности, может отличаться от экрана, показанного выше.



### Связанная информация

- [Изменение настроек устройства с помощью веб-интерфейса управления](#)

■ На главную > Настройка устройства > Изменение настроек устройства с помощью компьютера > Изменение настроек устройства с помощью веб-интерфейса управления > Доступ к системе управления через веб-интерфейс

## Доступ к системе управления через веб-интерфейс

- При настройке параметров с помощью системы управления через веб-интерфейс рекомендуется использовать протокол безопасности HTTPS.
- Если для настройки управления через веб-интерфейс используется протокол безопасности HTTPS, в браузере отобразится диалоговое окно с предупреждением.

1. Запустите веб-браузер.
2. Введите в адресной строке браузера адрес “http://IP-адрес устройства” (где “IP-адрес устройства” — это IP-адрес устройства).

Пример:

http://192.168.1.2



- Если используется система Domain Name System (система имен доменов) или имя NetBIOS, введите другое имя (например, SharedPrinter вместо IP-адреса).

- Например:

http://SharedPrinter

Если включено имя NetBIOS, можно также использовать имя узла.

- Например:

http://brnxxxxxxxxxxxx

Имя NetBIOS можно найти в отчете о конфигурации сети.

- Для Mac выполните доступ к системе управления через веб-интерфейс, щелкнув по значку устройства на экране **Status Monitor**.

3. По умолчанию пароль не требуется. Если вы установили пароль, введите его, а затем щелкните .

Теперь можно изменить параметры сервера печати.

После изменения параметров протокола нажмите **Отправить**, чтобы активировать новую конфигурацию, а затем перезагрузите устройство.



### Связанная информация

- [Изменение настроек устройства с помощью веб-интерфейса управления](#)
- [Печать отчета о конфигурации сети](#)



▲ На главную > [Настройка устройства](#) > [Изменение настроек устройства с помощью компьютера](#) > [Изменение настроек устройства с помощью веб-интерфейса управления](#) > Установка пароля для входа в веб-интерфейс управления

## Установка пароля для входа в веб-интерфейс управления

Во избежание несанкционированного доступа к веб-интерфейсу управления рекомендуется установить пароль для входа.

1. Запустите веб-браузер.
2. Введите в адресной строке браузера адрес “http://IP-адрес устройства” (где “IP-адрес устройства” — это IP-адрес устройства).

Пример:

http://192.168.1.2



- Если используется система Domain Name System (система имен доменов) или имя NetBIOS, введите другое имя (например, SharedPrinter вместо IP-адреса).

- Например:

http://SharedPrinter

Если включено имя NetBIOS, можно также использовать имя узла.

- Например:

http://brnxxxxxxxxxxxx

Имя NetBIOS можно найти в отчете о конфигурации сети.

- Для Mac выполните доступ к системе управления через веб-интерфейс, щелкнув по значку устройства на экране **Status Monitor**.

3. По умолчанию пароль не требуется. Если вы установили пароль, введите его, а затем щелкните .
4. Нажмите кнопку **Администратор**.
5. Введите пароль в поле **Введите новый пароль** (от 8 до 32 символов).
6. Введите пароль еще раз в поле **Подтвердите новый пароль**.
7. Нажмите кнопку **Отправить**.

При следующем доступе к веб-интерфейсу управления введите пароль в поле **Вход**, а затем нажмите



После настройки параметров выйдите из системы, нажав кнопку .



Пароль для входа можно также установить, нажав кнопку **Установите пароль** на веб-странице устройства.



### Связанная информация

- [Изменение настроек устройства с помощью веб-интерфейса управления](#)

■ На главную > [Настройка устройства](#) > [Изменение настроек устройства с помощью компьютера](#) > [Изменение настроек устройства с помощью веб-интерфейса управления](#) > Настройка адресной книги устройства с помощью веб-интерфейса управления

## Настройка адресной книги устройства с помощью веб-интерфейса управления

- При настройке параметров с помощью веб-интерфейса управления рекомендуется использовать протокол безопасности HTTPS.
- Если для настройки веб-интерфейса управления используется протокол безопасности HTTPS, в браузере отобразится диалоговое окно с предупреждением.

1. Запустите веб-браузер.
2. Введите в адресной строке браузера адрес “http://IP-адрес устройства” (где “IP-адрес устройства” — это IP-адрес устройства).

Пример:

http://192.168.1.2



- Если используется система Domain Name System (система имен доменов) или имя NetBIOS, введите другое имя (например, SharedPrinter вместо IP-адреса).

- Например:

http://SharedPrinter

Если включено имя NetBIOS, можно также использовать имя узла.

- Например:

http://brnxxxxxxxxxxxx

Имя NetBIOS можно найти в отчете о конфигурации сети.

- Для Mac выполните доступ к системе управления через веб-интерфейс, щелкнув по значку устройства на экране **Status Monitor**.

3. По умолчанию пароль не требуется. Если вы установили пароль, введите его, а затем щелкните .
4. Откройте вкладку **Адресная книга**.
5. При необходимости добавьте или обновите сведения адресной книги.
6. Нажмите кнопку **Отправить**.



### Связанная информация

- [Изменение настроек устройства с помощью веб-интерфейса управления](#)
- [Удаленная настройка \(Windows®\)](#)
- [Удаленная настройка \(Mac\)](#)

## Изменение параметров устройства с помощью программы удаленной настройки

Программа удаленной настройки позволяет настроить многие параметры устройства Brother с компьютера. При запуске программы удаленной настройки параметры устройства Brother загружаются в компьютер и отображаются на экране. Если эти параметры на компьютере изменены, их можно загрузить непосредственно в устройство.

- [Удаленная настройка \(Windows®\)](#)
- [Удаленная настройка \(Mac\)](#)

---

▲ На главную > Настройка устройства > Изменение настроек устройства с помощью компьютера > Изменение параметров устройства с помощью программы удаленной настройки > Удаленная настройка (Windows®)

## Удаленная настройка (Windows®)

- Настройка устройства Brother с компьютера (Windows®)
- Настройка устройства Brother с помощью ControlCenter4 (Windows®)
- Настройка адресной книги устройства с помощью ControlCenter4 (Windows®)
- Настройка адресной книги устройства с помощью веб-интерфейса управления

■ На главную > Настройка устройства > Изменение настроек устройства с помощью компьютера > Изменение параметров устройства с помощью программы удаленной настройки > Удаленная настройка (Windows®) > Настройка устройства Brother с компьютера (Windows®)

## Настройка устройства Brother с компьютера (Windows®)

Связанные модели: MFC-L2710DW/MFC-L2751DW



Если включена защитная блокировка функций, использовать удаленную настройку невозможно.

1. Выполните одно из следующих действий:

- Windows® 7

Нажмите  (Пуск) > Все программы > Brother > Brother Utilities.

Щелкните раскрывающийся список и выберите название используемой модели (если еще не выбрано). Нажмите **Сервис** в левой панели навигации, затем нажмите кнопку **Удаленная настройка**.

- Windows® 8 и Windows® 10

Запустите  (Brother Utilities), а затем в раскрывающемся списке выберите модель используемого устройства (если она еще не выбрана). Щелкните по значку **Сервис** на левой панели навигации, а затем нажмите **Удаленная настройка**.

Открывается окно программы удаленной настройки.



Если аппарат подключен через сеть, при необходимости введите пароль.

2. Настройте параметры, как это необходимо.

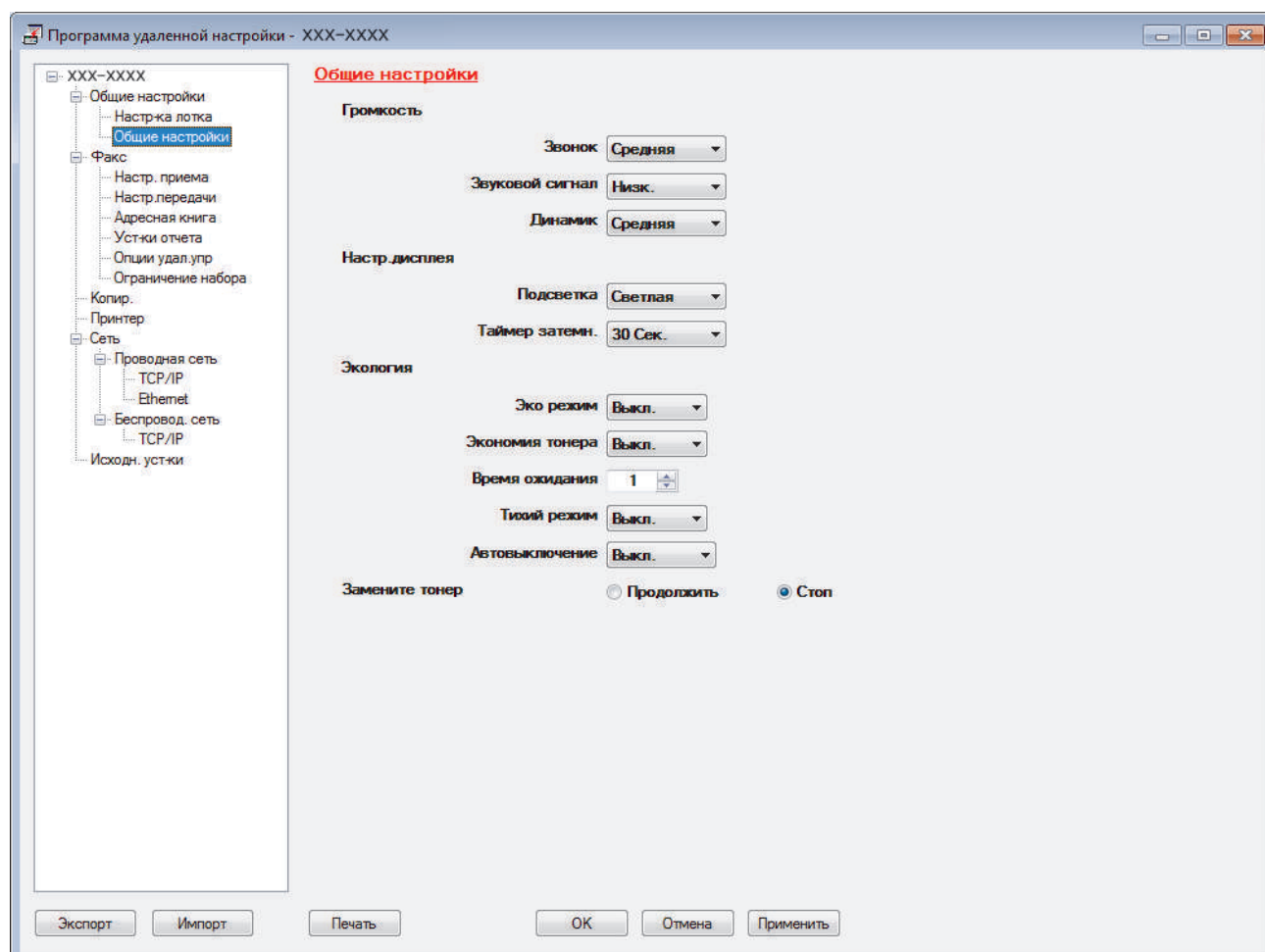

---

## Экспорт

Щелкните, чтобы сохранить текущие параметры конфигурации в файл.



Нажмите **Экспорт**, чтобы сохранить адресную книгу или все настройки устройства.

---

## Импорт

Нажмите для импорта файла и чтения его настроек.

## Печать

Щелкните, чтобы распечатать выбранные элементы на аппарате. Нельзя выполнять печать данных, пока они не будут переданы в аппарат. Щелкните **Применить**, чтобы передать новые данные в аппарат, а затем нажмите кнопку **Печать**.

## ОК

Щелкните, чтобы начать передачу данных в аппарат, а затем выйдите из программы удаленной настройки. При отображении сообщения об ошибке убедитесь в правильности данных, а затем щелкните **ОК**.

## Отмена

Щелкните, чтобы выйти из программы удаленной настройки без передачи данных в аппарат.

## Применить

Щелкните, чтобы передать данные в аппарат без выхода из программы удаленной настройки.

3. Нажмите кнопку **ОК**.

- Если компьютер защищен брандмауэром и использование функции удаленной настройки на нем невозможно, может потребоваться настроить параметры брандмауэра, чтобы разрешить передачу данных через порты 137 и 161.
- Если используется брандмауэр Windows®, а программное обеспечение и драйверы Brother установлены с установочного диска, необходимые параметры брандмауэра уже настроены.



## Связанная информация

- [Удаленная настройка \(Windows®\)](#)
-

▲ На главную > Настройка устройства > Изменение настроек устройства с помощью компьютера > Изменение параметров устройства с помощью программы удаленной настройки > Удаленная настройка (Windows®) > Настройка устройства Brother с помощью ControlCenter4 (Windows®)

## Настройка устройства Brother с помощью ControlCenter4 (Windows®)

Связанные модели: MFC-L2710DW/MFC-L2751DW



Если включена защитная блокировка функций, использовать удаленную настройку невозможно.

1. Щелкните значок  (ControlCenter4) в панели задач, затем щелкните **Открыть**.
2. Перейдите на вкладку **Настройки устройства**.
3. Нажмите кнопку **Удаленная настройка**.
4. Настройте параметры, как это необходимо.

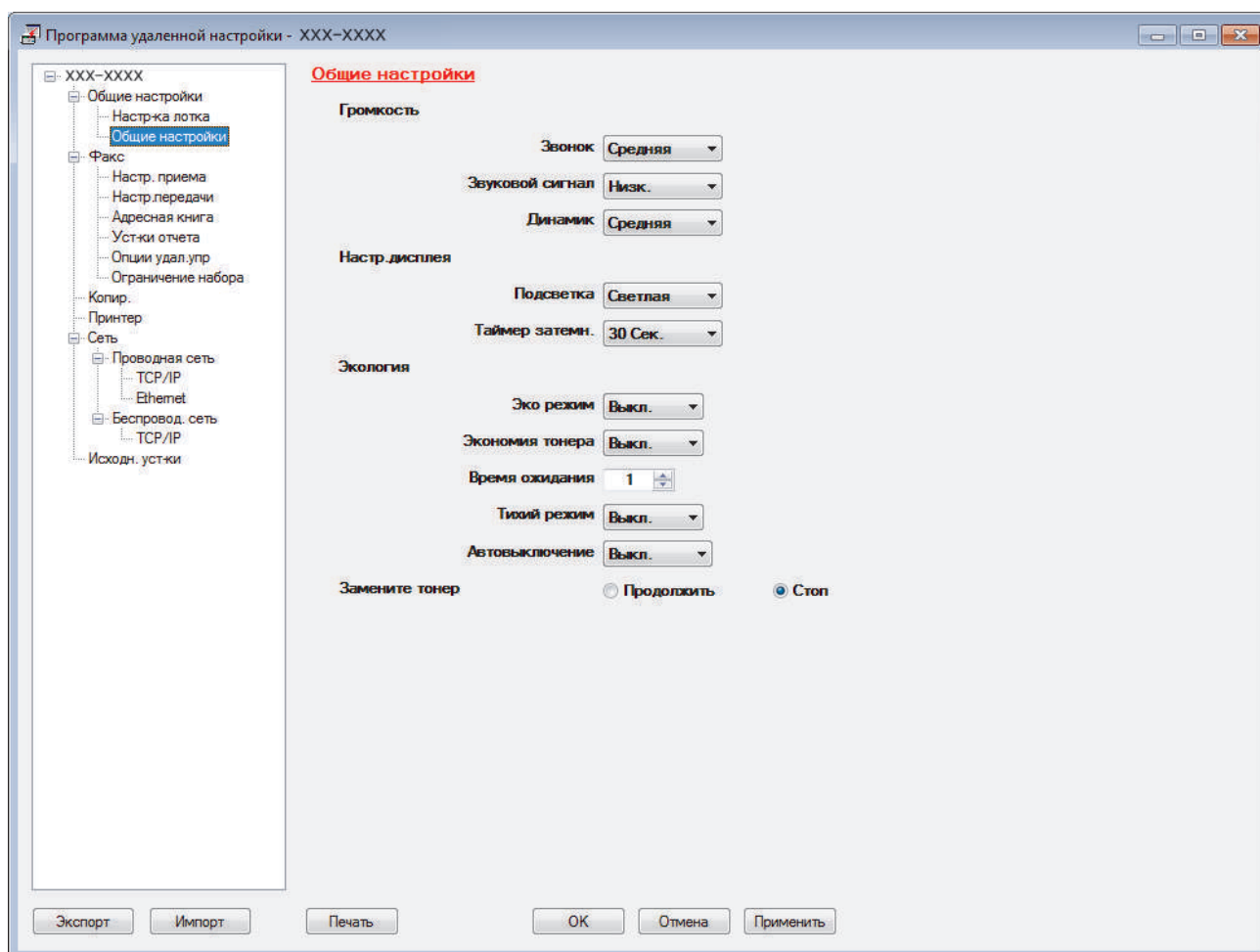

### Экспорт

Щелкните, чтобы сохранить текущие параметры конфигурации в файл.



Нажмите **Экспорт**, чтобы сохранить адресную книгу или все настройки устройства.

### Импорт

Нажмите для импорта файла и чтения его настроек.

---

### Печать

Щелкните, чтобы распечатать выбранные элементы на аппарате. Нельзя выполнять печать данных, пока они не будут переданы в аппарат. Щелкните **Применить**, чтобы передать новые данные в аппарат, а затем нажмите кнопку **Печать**.

### ОК

Щелкните, чтобы начать передачу данных в аппарат, а затем выйдите из программы удаленной настройки. При отображении сообщения об ошибке убедитесь в правильности данных, а затем щелкните **ОК**.

### Отмена

Щелкните, чтобы выйти из программы удаленной настройки без передачи данных в аппарат.

### Применить

Щелкните, чтобы передать данные в аппарат без выхода из программы удаленной настройки.

5. Нажмите кнопку **ОК**.

- Если компьютер защищен брандмауэром и использование функции удаленной настройки на нем невозможно, может потребоваться настроить параметры брандмауэра, чтобы разрешить передачу данных через порты 137 и 161.
- Если используется брандмауэр Windows®, а программное обеспечение и драйверы Brother установлены с установочного диска, необходимые параметры брандмауэра уже настроены.



### Связанная информация

- [ControlCenter4 \(Windows®\)](#)
  - [Удаленная настройка \(Windows®\)](#)
-



■ На главную > Настройка устройства > Изменение настроек устройства с помощью компьютера > Изменение параметров устройства с помощью программы удаленной настройки > Удаленная настройка (Windows®) > Настройка адресной книги устройства с помощью ControlCenter4 (Windows®)

## Настройка адресной книги устройства с помощью ControlCenter4 (Windows®)

Связанные модели: MFC-L2710DW/MFC-L2751DW

Используйте программу удаленной настройки через CC4, чтобы добавлять или изменять номера в адресной книге на компьютере.



Если включена защитная блокировка функций, использовать удаленную настройку невозможно.

1. Щелкните значок  (**ControlCenter4**) в панели задач, затем щелкните **Открыть**.
2. Перейдите на вкладку **Настройки устройства**.
3. Нажмите кнопку **Адресная книга** .  
**Адресная книга** открывается в окне программы удаленной настройки.
4. При необходимости добавьте или обновите сведения адресной книги.
5. Нажмите кнопку **ОК**.



### Связанная информация

- [Удаленная настройка \(Windows®\)](#)

---

▲ На главную > Настройка устройства > Изменение настроек устройства с помощью компьютера > Изменение параметров устройства с помощью программы удаленной настройки > Удаленная настройка (Mac)

## Удаленная настройка (Mac)

- Настройка устройства Brother с помощью подключения по USB (Mac)
- Настройка адресной книги устройства с помощью подключения по USB (Mac)
- Настройка адресной книги устройства с помощью веб-интерфейса управления

■ На главную > Настройка устройства > Изменение настроек устройства с помощью компьютера > Изменение параметров устройства с помощью программы удаленной настройки > Удаленная настройка (Mac) > Настройка устройства Brother с помощью подключения по USB (Mac)

## Настройка устройства Brother с помощью подключения по USB (Mac)

**Связанные модели:** MFC-L2710DW/MFC-L2751DW

Используйте программу удаленной настройки, чтобы настроить устройство Brother с помощью подключения по USB.

Для использования программы удаленной настройки перейдите на страницу **Файлы** используемого устройства на веб-сайте Brother Solutions Center по адресу [support.brother.com](http://support.brother.com) и загрузите программу удаленной настройки в разделе **Сервисные программы**.



- Если включена защитная блокировка функций, использовать удаленную настройку невозможно.
- Программа удаленной настройки для Mac поддерживает только подключение по USB.

1. В строке меню **Finder** выберите пункт **Переход > Программы > Brother**, а затем дважды щелкните по значку программы удаленной настройки.

Откроется экран программы удаленной настройки.

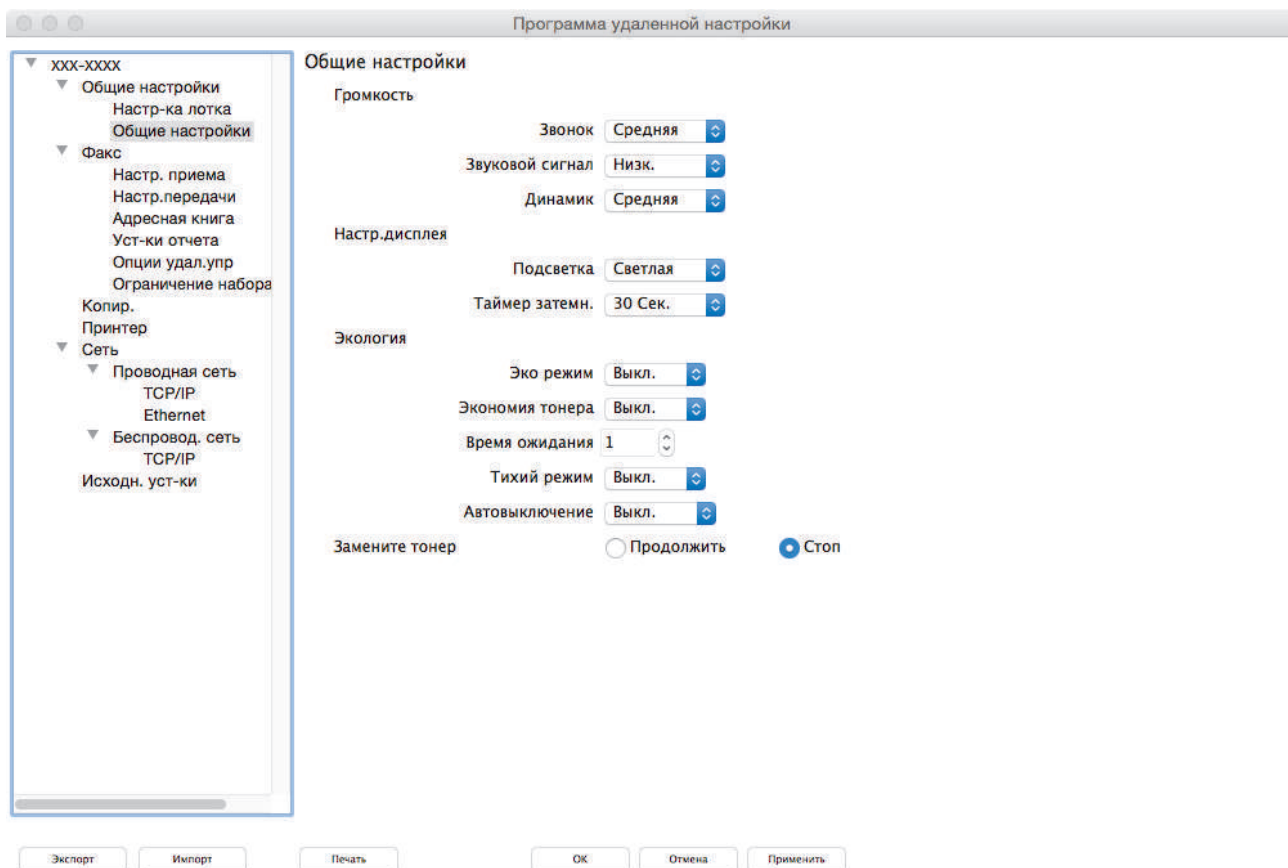

2. Настройте параметры, как это необходимо.

### Экспорт

Щелкните, чтобы сохранить текущие параметры конфигурации в файл.



Нажмите **Экспорт**, чтобы сохранить адресную книгу или все настройки устройства.

---

### Импорт

Нажмите для импорта файла и чтения его настроек.

### Печать

Щелкните, чтобы распечатать выбранные элементы на аппарате. Нельзя выполнять печать данных, пока они не будут переданы в аппарат. Нажмите кнопку **Применить** для загрузки новых данных в устройство, а затем нажмите кнопку **Печать**.

### ОК

Щелкните, чтобы начать передачу данных в аппарат, а затем выйдите из программы удаленной настройки. Если появляется сообщение об ошибке, введите правильные данные повторно и нажмите кнопку **ОК**.

### Отмена

Щелкните, чтобы выйти из программы удаленной настройки без передачи данных в аппарат.

### Применить

Щелкните, чтобы передать данные в аппарат без выхода из программы удаленной настройки.

3. По завершении нажмите кнопку **ОК**.



### Связанная информация

- [Удаленная настройка \(Mac\)](#)
-

■ На главную > Настройка устройства > Изменение настроек устройства с помощью компьютера > Изменение параметров устройства с помощью программы удаленной настройки > Удаленная настройка (Mac) > Настройка адресной книги устройства с помощью подключения по USB (Mac)

## Настройка адресной книги устройства с помощью подключения по USB (Mac)

**Связанные модели:** MFC-L2710DW/MFC-L2751DW

Для добавления или изменения номеров адресной книги на компьютере, подключенном с помощью USB, используйте программу удаленной настройки.

Для использования программы удаленной настройки перейдите на страницу **Файлы** используемого устройства на веб-сайте Brother Solutions Center по адресу [support.brother.com](http://support.brother.com) и загрузите программу удаленной настройки в разделе **Сервисные программы**.



- Если включена защитная блокировка функций, использовать удаленную настройку невозможно.
- Программа удаленной настройки для Mac поддерживает только подключение по USB.

1. В строке меню **Finder** выберите пункт **Переход > Программы > Brother**, а затем дважды щелкните по значку программы удаленной настройки.

Откроется экран программы удаленной настройки.

2. В меню слева выберите пункт **Адресн. книга** в разделе **Факс**.
3. При необходимости добавьте или обновите сведения адресной книги.
4. По завершении нажмите кнопку **ОК**.



### Связанная информация

- [Удаленная настройка \(Mac\)](#)

## Приложение

- [Характеристики](#)
- [Ввод текста на устройстве Brother](#)
- [Расходные материалы](#)
- [Информация о бумаге из вторсырья](#)
- [Контактная информация Brother](#)

## Характеристики

### Основные характеристики

<b>Тип принтера</b>		<ul style="list-style-type: none"> <li>Лазерный</li> </ul>
<b>Способ печати</b>		<ul style="list-style-type: none"> <li>Электрофотографический лазерный принтер</li> </ul>
<b>Объем памяти</b>	<b>Стандартный</b>	<ul style="list-style-type: none"> <li>(MFC-L2710DW) 64 МБ</li> <li>(DCP-L2551DN) 128 МБ</li> <li>(MFC-L2751DW) 256 МБ</li> </ul>
<b>ЖК-дисплей (жидкокристаллический дисплей)</b>		<ul style="list-style-type: none"> <li>(DCP-L2551DN/MFC-L2710DW) 2 строки по 16 символов</li> <li>(MFC-L2751DW) 2,7-дюймовый (67,5 мм) цветной сенсорный ЖК-дисплей (TFT) <sup>1</sup></li> </ul>
<b>Источник питания</b>		<ul style="list-style-type: none"> <li>220–240 В переменного тока, 50/60 Гц</li> </ul>
<b>Потребляемая мощность</b> (среднее значение)	<b>Пиковое значение</b>	<ul style="list-style-type: none"> <li>Приблизительно 1 104 Вт</li> </ul>
	<b>Печать</b> <sup>2</sup>	<ul style="list-style-type: none"> <li>(MFC-L2710DW) Приблизительно 440 Вт при температуре 25 °С</li> <li>(DCP-L2551DN/MFC-L2751DW) Приблизительно 475 Вт при температуре 25 °С</li> </ul>
	<b>Печать (в тихом режиме)</b> <sup>2</sup>	<ul style="list-style-type: none"> <li>Приблизительно 260 Вт при температуре 25 °С</li> </ul>
	<b>Копирование</b> <sup>2</sup>	<ul style="list-style-type: none"> <li>(MFC-L2710DW) Приблизительно 455 Вт при температуре 25 °С</li> <li>(DCP-L2551DN/MFC-L2751DW) Приблизительно 485 Вт при температуре 25 °С</li> </ul>
	<b>Копирование (в тихом режиме)</b> <sup>2</sup>	<ul style="list-style-type: none"> <li>Приблизительно 260 Вт при температуре 25 °С</li> </ul>
	<b>Режим готовности</b> <sup>2</sup>	<ul style="list-style-type: none"> <li>Приблизительно 42 Вт при температуре 25 °С</li> </ul>
	<b>Спящий режим</b> <sup>2</sup>	<ul style="list-style-type: none"> <li>(DCP-L2551DN/MFC-L2710DW) Приблизительно 6,2 Вт</li> <li>(MFC-L2751DW) Приблизительно 6,4 Вт</li> </ul>
	<b>Режим глубокого сна</b> <sup>2</sup>	<ul style="list-style-type: none"> <li>(DCP-L2551DN/MFC-L2710DW) Приблизительно 0,9 Вт</li> <li>(MFC-L2751DW) Приблизительно 1,1 Вт</li> </ul>
<b>Режим выключенного питания</b> <sup>2 3 4</sup>		<ul style="list-style-type: none"> <li>Приблизительно 0,03 Вт</li> </ul>
<b>Размеры</b> (схематическое изображение)		<p>Единицы измерения: мм</p> <ul style="list-style-type: none"> <li>* : 410</li> </ul>

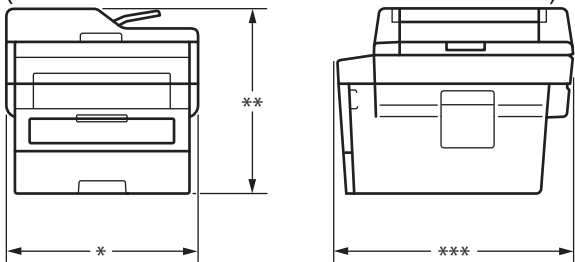
(DCP-L2551DN/MFC-L2710DW/MFC-L2751DW) 		** : 318,5 *** : 398,5	
<b>Масса (с расходными материалами)</b>		<ul style="list-style-type: none"> <li>(DCP-L2551DN) 11,6 кг</li> <li>(MFC-L2710DW) 11,8 кг</li> <li>(MFC-L2751DW) 12,0 кг</li> </ul>	
<b>Уровень шума</b>	<b>Звуковое давление</b>	<b>Печать</b>	<ul style="list-style-type: none"> <li>(MFC-L2710DW) Звуковое давление (LpAm) = 48 дБ (A)</li> <li>(DCP-L2551DN/MFC-L2751DW) Звуковое давление (LpAm) = 49 дБ (A)</li> </ul>
		<b>Печать (в тихом режиме)</b>	<ul style="list-style-type: none"> <li>Звуковое давление (LpAm) = 44 дБ (A)</li> </ul>
		<b>Режим готовности</b>	<ul style="list-style-type: none"> <li>Звуковое давление (LpAm) = 30 дБ (A)</li> </ul>
	<b>Уровень звуковой мощности</b>	<b>Печать<sup>5</sup></b>	<ul style="list-style-type: none"> <li>(MFC-L2710DW) Заявленная мощность звука (LwAd) = 6,48 Б (A)</li> <li>(DCP-L2551DN/MFC-L2751DW) Заявленная мощность звука (LwAd) = 6,59 Б (A)</li> </ul>
		<b>Печать (в тихом режиме)</b>	<ul style="list-style-type: none"> <li>Заявленная мощность звука (LwAd) = 6,11 Б (A)</li> </ul>
		<b>Режим готовности<sup>5</sup></b>	<ul style="list-style-type: none"> <li>Заявленная мощность звука (LwAd) = Бесшумно</li> </ul>
<b>Температура</b>	<b>При работе</b>	<ul style="list-style-type: none"> <li>10–32 °C</li> </ul>	
	<b>При хранении</b>	<ul style="list-style-type: none"> <li>0–40 °C</li> </ul>	
<b>Влажность</b>	<b>При работе</b>	<ul style="list-style-type: none"> <li>20–80 % (без конденсации)</li> </ul>	
	<b>При хранении</b>	<ul style="list-style-type: none"> <li>35–85 % (без конденсации)</li> </ul>	
<b>АПД (автоподатчик)</b> (DCP-L2551DN/MFC-L2710DW/MFC-L2751DW)		<ul style="list-style-type: none"> <li>До 50 листов</li> </ul> Для достижения наилучшего результата рекомендуются указанные ниже условия. <ul style="list-style-type: none"> <li>Температура: 20–30 °C</li> <li>Влажность: 50–70 %</li> <li>Бумага: 80 г/м<sup>2</sup></li> </ul>	

1 Измерено по диагонали

2 При подключении к компьютеру с помощью USB-кабеля

3 Измерено в соответствии с требованиями IEC 62301, издание 2.0.

4 Потребление электроэнергии может немного отличаться от заявленного в зависимости от условий эксплуатации.

5 Измерено в соответствии с методом, описанным в RAL-UZ205.



## Характеристики формата документа

Формат документа	Ширина АПД <sup>1</sup>	• 105–215,9 мм
	Длина АПД <sup>1</sup>	• 147,3–355,6 мм
	Ширина стекла сканера	• Макс. 215,9 мм
	Длина стекла сканера	• Макс. 300 мм

<sup>1</sup> Только для моделей с АПД

## Характеристики печатных носителей

Подача бумаги	Лоток для бумаги (Стандартный)	Тип бумаги	• Обычная, тонкая, бумага из вторсырья, плотная
		Размер бумаги	• A4, Letter, A5, A5 (длинный край), A6, Executive
		Плотность бумаги	• 60–163 г/м <sup>2</sup>
		Максимальная вместимость лотка для бумаги	• До 250 листов обычной бумаги плотностью 80 г/м <sup>2</sup>
	Слот ручной подачи	Тип бумаги	• Обычная, тонкая, плотная, сверхплотная, высокосортная бумага, бумага из вторсырья, наклейки, конверты, тонкие конверты, плотные конверты
		Размер бумаги	• Ширина: 76,2–215,9 мм • Длина: от 127 до 355,6 мм • Конверт: Com-10, DL, C5, Monarch
		Плотность бумаги	• 60–230 г/м <sup>2</sup>
		Максимальная вместимость лотка для бумаги	• По одному листу
Вывод бумаги <sup>1</sup>	Выходной лоток для вывода бумаги лицевой стороной вниз	• До 120 листов (подача лицевой стороной вниз для вывода в выходной лоток лицевой стороной вниз) <sup>2</sup>	
	Выходной лоток для вывода бумаги лицевой стороной вверх	• Один лист (подача в выходной лоток для вывода бумаги лицевой стороной вверх)	
Двусторонняя печать	Автоматическая 2-сторонняя печать	Тип бумаги	• Обычная бумага, тонкая бумага, бумага из вторсырья
		Размер бумаги	• A4
		Плотность бумаги	• 60–105 г/м <sup>2</sup>

<sup>1</sup> Чтобы избежать смазывания изображения при печати наклеек, рекомендуется убирать отпечатанные страницы из выходного лотка сразу после их вывода из устройства.

<sup>2</sup> Рассчитано для бумаги плотностью 80 г/м<sup>2</sup> в среде со средней температурой и низкой влажностью.

## Характеристики факса

### ПРИМЕЧАНИЕ

Эта функция доступна для моделей MFC.

<b>Совместимость</b>		<ul style="list-style-type: none"><li>ITU-T Super Group 3</li></ul>
<b>Система кодировки</b>		<ul style="list-style-type: none"><li>MH/MR/MMR/JBIG</li></ul>
<b>Скорость модема</b>		<ul style="list-style-type: none"><li>33 600 бит/с (с автоматическим переходом в аварийный режим)</li></ul>
<b>Получение двусторонних отпечатков</b>		<ul style="list-style-type: none"><li>(MFC-L2710DW/MFC-L2751DW) Да</li></ul>
<b>Автоматическая отправка двусторонних документов</b>		<ul style="list-style-type: none"><li>(MFC-L2751DW) Да (из АПД)</li></ul>
<b>Ширина сканирования</b>		<ul style="list-style-type: none"><li>Макс. 208 мм</li></ul>
<b>Ширина печати</b>		<ul style="list-style-type: none"><li>Макс. 208 мм</li></ul>
<b>Оттенки серого</b>		<ul style="list-style-type: none"><li>8 бит, 256 градаций</li></ul>
<b>Разрешение</b>	<b>По горизонтали</b>	<ul style="list-style-type: none"><li>203 т/дюйм</li></ul>
	<b>По вертикали</b>	<ul style="list-style-type: none"><li>Стандартное: 98 т/дюйм</li><li>Высокое: 196 т/дюйм</li><li>Сверхвысокое: 392 т/дюйм</li><li>Фото: 196 т/дюйм</li></ul>
<b>Адресная книга</b>		<ul style="list-style-type: none"><li>(MFC-L2710DW/MFC-L2751DW) 200 ячеек</li></ul>
<b>Набор одним нажатием</b>		<ul style="list-style-type: none"><li>(MFC-L2710DW) 8 (4 x 2) ячеек</li></ul>
<b>Группы номеров</b>		<ul style="list-style-type: none"><li>До 20</li></ul>
<b>Рассылка</b>		<ul style="list-style-type: none"><li>(MFC-L2710DW) 258 ячеек</li><li>(MFC-L2751DW) 250 ячеек</li></ul>
<b>Автоматический повторный набор номера</b>		<ul style="list-style-type: none"><li>3 раза с 5-минутными интервалами</li></ul>
<b>Передача из памяти</b>		<ul style="list-style-type: none"><li>(MFC-L2710DW) До 400 страниц <sup>1</sup></li><li>(MFC-L2751DW) До 500 страниц <sup>1</sup></li></ul>
<b>Сохранение сообщений в памяти при окончании бумаги</b>		<ul style="list-style-type: none"><li>(MFC-L2710DW) До 400 страниц <sup>1</sup></li><li>(MFC-L2751DW) До 500 страниц <sup>1</sup></li></ul>

<sup>1</sup> «Страницы» соответствуют тестовой таблице ITU-T № 1 (обычное деловое письмо, стандартное разрешение, код JBIG).

## Характеристики копирования

<b>Ширина копии</b>	<ul style="list-style-type: none"><li>Макс. 210 мм</li></ul>
<b>Автоматическое 2-стороннее копирование</b>	<ul style="list-style-type: none"><li>(MFC-L2751DW)</li></ul>

	Да (из АПД)
<b>Сортировка копий</b>	• Да
<b>Укладка копий в стопку</b>	• До 99 страниц
<b>Увеличение/уменьшение</b>	• 25 %–400 % (с шагом 1 %)
<b>Разрешение</b>	• Макс. 600 x 600 т/дюйм
<b>Время печати первой копии <sup>1</sup></b>	• Менее 10 секунд при 23 °C / 230 В

<sup>1</sup> В режиме готовности из стандартного лотка

## Характеристики сканера

<b>Цветное/черно-белое сканирование</b>	• Да/да
<b>Совместимость с интерфейсом TWAIN</b>	• Да (Windows® 7 SP1/Windows® 8/Windows® 8.1/Windows® 10) (macOS 10.10.5, 10.11.x, 10.12.x)
<b>Совместимость с WIA</b>	• Да (Windows® 7 SP1/Windows® 8/Windows® 8.1/Windows® 10)
<b>Поддержка AirPrint</b>	• Да (macOS 10.10.5, 10.11.x, 10.12.x)
<b>Глубина цвета</b>	• 30-битовая обработка цвета (вход) • 24-битовая обработка цвета (выход)
<b>Оттенки серого</b>	• 10-битовая обработка цвета (вход) • 8-битовая обработка цвета (выход)
<b>Разрешение <sup>2</sup></b>	• До 19 200 x 19 200 т/дюйм (интерполированное) • До 1200 x 1200 т/дюйм (со стекла сканера) • До 600 x 600 т/дюйм (из АПД) <sup>1</sup>
<b>Ширина сканирования</b>	• Макс. 210 мм
<b>Автоматическое сканирование двусторонних документов</b>	• (MFC-L2751DW) Да (из АПД)

<sup>1</sup> Только для моделей с АПД

<sup>2</sup> Макс. 1200 x 1200 т/дюйм при сканировании с использованием драйвера WIA в Windows® 7, Windows® 8, Windows® 8.1 и Windows® 10 (разрешение до 19 200 x 19 200 т/дюйм можно выбрать с помощью утилиты сканера)

## Характеристики принтера

<b>Автоматическая 2-сторонняя печать</b>	• Да
<b>Эмуляция</b>	• (DCP-L2551DN/MFC-L2751DW) PCL6, BR-Script3, PDF версии 1.7
<b>Разрешение</b>	• 600 x 600 т/дюйм, качество HQ1200 (2400 x 600 т/дюйм), 1200 x 1200 т/дюйм
<b>Скорость печати <sup>1 2</sup></b>	<b>Односторонняя печать</b>
	<b>Двусторонняя печать</b>
	<ul style="list-style-type: none"> <li>• (MFC-L2710DW) До 30 страниц в минуту (формат А4) До 32 страниц в минуту (формат Letter)</li> <li>• (DCP-L2551DN/MFC-L2751DW) До 34 страниц в минуту (формат А4) До 36 страниц в минуту (формат Letter)</li> <li>• (MFC-L2710DW)</li> </ul>

<b>Скорость печати</b> <sup>1 2</sup>	<ul style="list-style-type: none"> <li>До 15 сторон в минуту (до 7,5 листов в минуту) (формат Letter или A4)</li> <li>• (DCP-L2551DN/MFC-L2751DW)</li> <li>До 16 страниц в минуту (до 8 листов в минуту) (формат A4)</li> <li>До 17 страниц в минуту (до 8,5 листов в минуту) (формат Letter)</li> </ul>
<b>Время печати первой страницы</b> <sup>3</sup>	<ul style="list-style-type: none"> <li>• Менее 8,5 секунд при 23 °C / 230 В</li> </ul>

<sup>1</sup> Скорость печати зависит от типа печатаемого документа.

<sup>2</sup> Если устройство подключено к беспроводной локальной сети, скорость печати может снизиться.

<sup>3</sup> В режиме готовности из стандартного лотка.

## Характеристики интерфейса

<b>USB</b> <sup>1 2</sup>	<ul style="list-style-type: none"> <li>• Высокоскоростной интерфейс USB 2.0</li> <li>Не используйте кабели USB 2.0 длиной более 2 м.</li> </ul>
<b>Локальная сеть</b>	<ul style="list-style-type: none"> <li>• (DCP-L2551DN/MFC-L2710DW/MFC-L2751DW)</li> <li>10Base-T/100Base-TX <sup>3</sup></li> </ul>
<b>Беспроводная локальная сеть</b>	<ul style="list-style-type: none"> <li>• (MFC-L2710DW/MFC-L2751DW)</li> <li>IEEE 802.11b/g/n (режим инфраструктуры)</li> <li>IEEE 802.11g/n (Wi-Fi Direct®)</li> </ul>
<b>NFC</b>	<ul style="list-style-type: none"> <li>• (MFC-L2751DW)</li> <li>Да</li> </ul>

<sup>1</sup> Устройство оборудовано высокоскоростным интерфейсом USB 2.0. Его можно также подключать к компьютеру с интерфейсом USB 1.1.

<sup>2</sup> USB-порты сторонних производителей не поддерживаются.

<sup>3</sup> Используйте обычный кабель типа «витая пара» категории 5 или выше.

## Поддерживаемые протоколы и функции безопасности

### Ethernet

10Base-T/100Base-TX

### Беспроводная локальная сеть

IEEE 802.11b/g/n (режим инфраструктуры), IEEE 802.11g/n (Wi-Fi Direct)

### Протоколы (IPv4)

ARP, RARP, BOOTP, DHCP, APIPA (автоматическое назначение IP-адресов), разрешение имен WINS/NetBIOS, сопоставитель DNS, mDNS, LLMNR-ответчик, LPR/LPD, настраиваемый порт для протокола RAW (порт 9100), клиент SMTP, IPP/IPPS, клиент и сервер FTP, клиент CIFS, SNMPv1/v2c/v3, сервер HTTP/HTTPS, клиент и сервер TFTP, ICMP, веб-службы (печать и сканирование), клиент SNTP

### Протоколы (IPv6)

NDP, RA, сопоставитель DNS, mDNS, LLMNR-ответчик, LPR/LPD, настраиваемый порт для протокола RAW (порт 9100), IPP/IPPS, клиент SMTP, клиент и сервер FTP, клиент CIFS, SNMPv1/v2c/v3, сервер HTTP/HTTPS, клиент и сервер TFTP, ICMPv6, клиент SNTP, веб-службы (печать и сканирование)

### Безопасность сети (проводное подключение)

SMTP-AUTH, SSL/TLS (SMTP, HTTP, IPP), SNMP v3

### Безопасность сети (беспроводное подключение)

SMTP-AUTH, SSL/TLS (SMTP, HTTP, IPP), SNMP v3

### Безопасность беспроводной сети

WEP 64/128 бит, WPA-PSK (TKIP/AES), WPA2-PSK (TKIP/AES) Wi-Fi Direct поддерживает только WPA2-PSK (AES).

## Сертификаты беспроводной связи

Лицензия на использование сертификационного знака Wi-Fi (WPA™/WPA2™ — Personal), лицензия на использование идентификационного знака Wi-Fi Protected Setup (WPS), Wi-Fi CERTIFIED™ Wi-Fi Direct

## Перечень требований к компьютеру

Поддерживаемые операционные системы и программные функции

Компьютерная платформа и версия операционной системы		Сетевой интерфейс компьютера				Процессор	Для драйверов	Свободное пространство на жестком диске для установки
		Параллельный (IEEE1284)	USB <sup>1</sup>	10Base-T/100Base-TX (Ethernet)	Беспроводной 802.11b/g/n			
Операционная система Windows®	Windows® 7 SP1/8/8.1 <sup>2 3</sup>	Нет	Печать PC Fax <sup>4</sup>		32-разрядный (x86) или 64-разрядный (x64) процессор	650 МБ	1,2 ГБ	
	Windows® 10 Домашняя/10 Pro/10 для образовательных учреждений/10 Корпоративная <sup>2 3</sup>		Сканирование					
	Windows Server® 2008	Нет	Печать		64-разрядный (x64) процессор	50 МБ	Нет	
	Windows Server® 2008 R2							
	Windows Server® 2012							
	Windows Server® 2012 R2							
	Windows Server® 2016							
Операционная система Mac	macOS 10.10.5 macOS 10.11.x macOS 10.12.x		Печать PC-Fax (отправка) <sup>4</sup> Сканирование		Процессор Intel®	80 МБ	400 МБ	

<sup>1</sup> USB-порты сторонних производителей не поддерживаются.

<sup>2</sup> Для драйвера WIA, разрешение 1200 x 1200 т/дюйм. Утилита сканера Brother позволяет повышать разрешение до 19 200 x 19 200 т/дюйм.

<sup>3</sup> PaperPort™ 14SE поддерживает Windows® 7, Windows® 8, Windows® 8.1 и Windows® 10.

<sup>4</sup> Функция PC-Fax поддерживает только черно-белые факсы.

Для загрузки последних обновлений драйверов перейдите на страницу **Файлы** используемой модели на веб-сайте Brother Solutions Center по адресу [support.brother.com](http://support.brother.com).

Все товарные знаки, названия марок и изделий являются собственностью соответствующих компаний.



### Связанная информация

- [Приложение](#)

## Ввод текста на устройстве Brother

>> DCP-L2551DN  
>> MFC-L2710DW  
>> MFC-L2751DW

### DCP-L2551DN

Если требуется ввести текст, введите символы на устройстве. Доступные символы зависят от выполняемой операции.

- Удерживая или повторно нажимая ▲ или ▼, выберите символ из приведенного ниже списка.  
0123456789abcdefghijklmnopqrstuvwxyzABCDEFGHIJKLMNOPQRSTUVWXYZ(пробел)!"#\$%&'()\*  
+,-./:;<=>?@[^\_
- Когда отобразится требуемый символ, нажмите **ОК**, а затем введите следующий символ.
- Нажмите **Очистить**, чтобы удалить ошибочно введенные символы.

### MFC-L2710DW

Если требуется ввести текст, введите символы на устройстве. Доступные символы зависят от выполняемой операции.

Кнопки 0, # и \* используются для ввода специальных символов.

Кириллица: для ввода специальных символов используются кнопки # и \*.

- Чтобы ввести необходимый символ, нажмите на подходящую кнопку цифровой клавиатуры указанное число раз в соответствии со справочной таблицей.

Кнопка	Один раз	Два раза	Три раза	Четыре раза	Пять раз	Шесть раз	Семь раз	Восемь раз	Девять раз
1	@	.	/	1	@	.	/	1	@
2	a	b	c	A	B	C	2	a	b
3	d	e	f	D	E	F	3	d	e
4	g	h	i	G	H	I	4	g	h
5	j	k	l	J	K	L	5	j	k
6	m	n	o	M	N	O	6	m	n
7	p	q	r	s	P	Q	R	S	7
8	t	u	v	T	U	V	8	t	u
9	w	x	y	z	W	X	Y	Z	9

Для параметров, не поддерживающих строчные буквы, используйте приведенную ниже таблицу.

Кнопка	Один раз	Два раза	Три раза	Четыре раза	Пять раз
2	A	B	C	2	A
3	D	E	F	3	D
4	G	H	I	4	G
5	J	K	L	5	J
6	M	N	O	6	M
7	P	Q	R	7	P
8	T	U	V	8	T
9	W	X	Y	9	W

(Для кириллицы)

Кнопка	Один раз	Два раза	Три раза	Четыре раза	Пять раз	Шесть раз	Семь раз	Восемь раз	Девять раз
2	А	В	С	А	Б	В	Г	2	А
3	Д	Е	Ф	Д	Е	Ё	Ж	3	Д
4	Г	Н	І	З	И	Й	К	4	Г
5	Ј	К	Л	Л	М	Н	О	5	Ј
6	М	Н	О	П	Р	С	Т	6	М
7	Р	Q	Р	С	У	Ф	Х	Ц	7
8	Т	U	V	Ч	Ш	Щ	Ъ	Ы	8
9	W	X	Y	Z	Ь	Э	Ю	Я	9

- Вставка пробелов

Чтобы ввести пробел в номере факса, нажмите один раз ► между нужными цифрами. Чтобы ввести пробел в имени, нажмите дважды ► между нужными символами.

- Исправления

Для исправления ошибочно введенного символа нажмите ◀ или ▶, чтобы переместить курсор под ошибочно введенный символ, затем нажмите **Очистить**.

- Повторяющиеся буквы

Чтобы ввести букву на той же кнопке, что и предыдущая буква, нажмите ►, чтобы переместить курсор вправо перед повторным нажатием кнопки.

- Специальные знаки и символы

Нажмите кнопку \*, # или 0, затем нажмите ◀ или ▶, чтобы переместить курсор к требуемому символу. Нажмите **ОК**, чтобы выбрать его. Знаки и символы, доступные для ввода с цифровой клавиатуры, приведены в таблице.

Нажмите *	(пробел) ! " # \$ % & ' ( ) * + , - . / €
Нажмите #	; : < = > ? @ [ ] ^ _ \ ~ '   { }
Нажмите 0 (недоступно для кириллицы)	Ä Ê Ö Ü À Ç È É 0

## MFC-L2751DW

- Чтобы ввести текст на устройстве Brother, используйте отображаемую на ЖК-дисплее клавиатуру.
- Доступные символы могут различаться в зависимости от страны.
- Раскладки клавиатуры могут отличаться в зависимости от выполняемой вами операции.

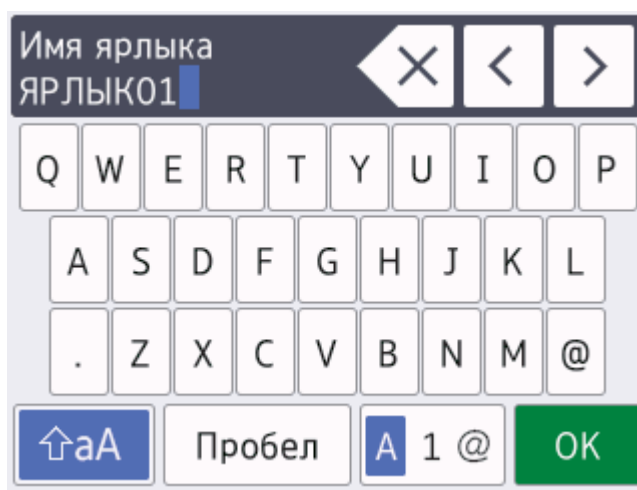



- Нажимайте **A 1 @** для переключения между буквами, цифрами и специальными символами.

- 
- Нажимайте  для переключения между буквами в нижнем и верхнем регистре.
  - Нажимайте ◀ или ▶ для перемещения курсора влево или вправо.

#### **Вставка пробелов**

- Нажмите [Пробел] для ввода пробела.

#### **Исправления**

- Для исправления ошибочно введенного символа нажмите ◀ или ▶, чтобы переместить курсор под ошибочно введенный символ, затем нажмите . Введите правильный символ.
- Для вставки символа нажмите ◀ или ▶, чтобы переместить курсор в нужное место, а затем введите символ.
- Нажимайте  для каждого символа, который следует удалить, или нажмите и удерживайте , чтобы удалить все символы.



#### **Связанная информация**

- Приложение
  - [Настройка устройства для работы в беспроводной сети с помощью мастера настройки на панели управления устройства](#)
  - [Настройка устройства для работы в беспроводной сети, если имя SSID не рассылается](#)
  - [Настройка идентификатора устройства](#)
-



## Расходные материалы

Когда необходимо заменить расходные материалы, например тонер-картридж или фотобарабан, на панели управления устройства или в программе Status Monitor отображается соответствующее сообщение об ошибке. Дополнительные сведения о расходных материалах для вашего устройства можно получить на веб-сайте по адресу [www.brother.com/original/index.html](http://www.brother.com/original/index.html) или у местного дилера Brother.



- Название модели расходных материалов зависит от страны и региона.

### Тонер-картридж

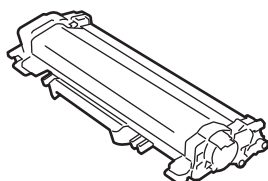

Тонер-картридж повышенной емкости:		
Название модели	Приблизительный ресурс (Кол-во печатаемых страниц)	Совместимые модели
TN-13	Приблизительно 3 000 страниц <sup>1 2</sup>	DCP-L2551DN/MFC-L2751DW

<sup>1</sup> Приблизительный ресурс картриджа указан в соответствии со стандартом ISO/IEC 19752.

<sup>2</sup> При односторонней печати на страницах формата A4/Letter

Тонер-картридж сверхвысокой емкости:		
Название модели	Приблизительный ресурс (Кол-во печатаемых страниц)	Совместимые модели
TN-14	Приблизительно 4 500 страниц <sup>1 2</sup>	DCP-L2551DN/MFC-L2751DW

<sup>1</sup> Приблизительный ресурс картриджа указан в соответствии со стандартом ISO/IEC 19752.

<sup>2</sup> При односторонней печати на страницах формата A4/Letter

Средний ресурс стартового тонер-картриджа — приблизительно 4 500 страниц при печати одной страницы за задание (односторонняя печать на страницах формата A4 или Letter).

### Блок фотобарабана

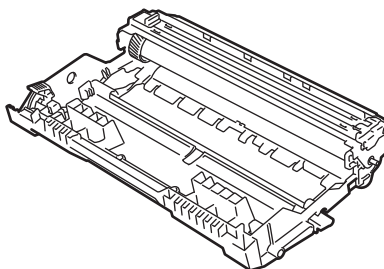

Название модели	Приблизительный ресурс (Кол-во печатаемых страниц)	Совместимые модели
DR-12	Приблизительно 12 000 страниц <sup>1</sup>	DCP-L2551DN/MFC-L2751DW

<sup>1</sup> Приблизительно 12 000 страниц из расчета 1 страница на задание (бумага формата A4 или Letter с односторонней печатью). Количество страниц зависит от многих факторов, в том числе от типа и размера носителя.



### Связанная информация

- [Приложение](#)
- [Замена расходных материалов](#)

## Информация о бумаге из вторсырья

- Качество бумаги из вторсырья не уступает качеству обычной бумаги из древесины. Современные стандарты качества бумаги из вторсырья обеспечивают ее соответствие самым высоким требованиям к качеству печати. Бумагу из вторсырья, соответствующую стандарту EN 12281:2002, можно использовать с оборудованием для печати, которое поставляют производители, подписавшие соглашение о добровольных обязательствах.
- Приобретая бумагу из вторсырья, вы помогаете экономить природные ресурсы и вносите свой вклад в развитие экономики замкнутого цикла. При изготовлении бумаги используются волокна древесной целлюлозы. Сбор и переработка бумаги продлевают срок службы волокон на несколько циклов, позволяя максимально эффективно использовать ресурсы.
- Процесс изготовления бумаги из вторсырья занимает меньше времени. Волокна уже подвергались обработке, поэтому их повторное использование позволяет сократить расход воды, химикатов и электроэнергии.
- Кроме этого, переработка бумаги помогает сократить выбросы углерода, позволяя избежать утилизации бумажных продуктов на свалке и их сжигания. Отходы на свалке выделяют метан, способствующий усилению парникового эффекта.



### Связанная информация

- [Приложение](#)

## Контактная информация Brother

### ВАЖНАЯ ИНФОРМАЦИЯ

Для получения технической поддержки обращайтесь в службу поддержки клиентов Brother или к местному дилеру Brother.

### Вопросы и ответы

Brother Solutions Center — это универсальное средство для решения всех вопросов, связанных с эксплуатацией вашего устройства. Загрузите обновленное программное обеспечение и утилиты, прочитайте ответы на часто задаваемые вопросы и советы по устранению неисправностей и наиболее эффективному использованию вашего устройства Brother.

Здесь также можно проверить наличие обновлений драйверов Brother.

[support.brother.com](http://support.brother.com)

### Служба работы с клиентами

Контактные данные ближайшего представительства компании Brother см. на веб-сайте [www.brother.com](http://www.brother.com).

### Местонахождение сервисных центров

Информацию о сервисных центрах в Европе можно получить в местном офисе компании Brother. Контактные данные офисов в Европе можно найти на веб-сайте [www.brother.com](http://www.brother.com), выбрав соответствующую страну.

#### Адреса веб-сайтов

Международный веб-сайт компании Brother: [www.brother.com](http://www.brother.com)

Часто задаваемые вопросы, сведения о поддержке продуктов и ответы на технические вопросы, обновления драйверов и утилиты можно найти по адресу

[support.brother.com](http://support.brother.com)



### Связанная информация

- [Приложение](#)

# brother

Посетите наш веб-сайт в Интернете  
[www.brother.com](http://www.brother.com)



RUS  
Версия А