

DreameBot L10s **Ultra**

Robot Vacuum and Mop with
Self-Cleaning and Auto-Empty
User Manual

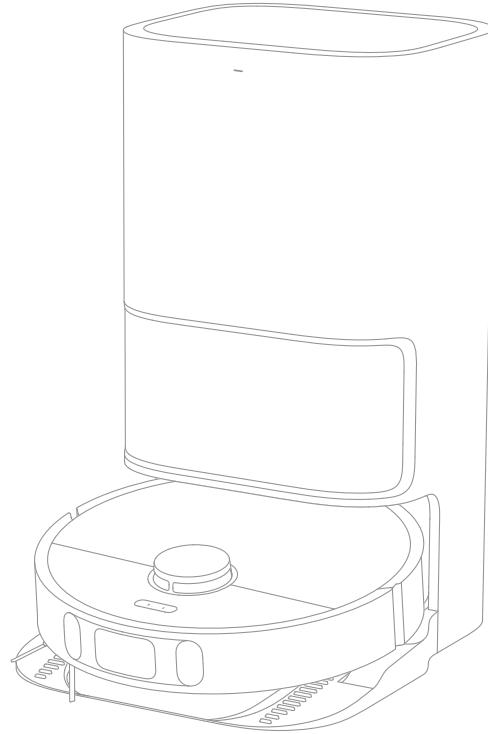

The illustrations in this manual are for reference only. Please refer to the actual product.

dreame



Content

EN	User Manual	1
DE	Benutzerhandbuch	27
FR	Manuel d'utilisation	55
IT	Manuale utente	82
ES	Manual de usuario	108
RU	Руководство пользователя	134
PL	Instrukcja obsługi	162
HE	מדריך למשתמש	189
SA	دليل الاستخدام	215

Safety Information

To avoid electric shock, fire or injury caused by improper use of the appliance, please read the user manual carefully before using the appliance and keep it for future reference.

Usage Restrictions

- This product should not be used by children younger than 8 years old nor persons with physical, sensory, intellectual deficiencies, or limited experience or knowledge without the supervision of a parent or guardian to ensure safe operation and to avoid any risks. Cleaning and maintenance shall not be performed by children without supervision.
- The appliance is only to be used with the power supply unit provided with the appliance.
- This appliance contains batteries that are only replaceable by skilled persons.
- Clear the area to be cleaned. Children shall not play with the appliance. Ensure children and pets are kept at a safe distance from the robot while it is operating.
- Do not install, charge or use the appliance in the bathrooms or around the pools.
- This product is for floor cleaning in a home environment only. Do not use it outdoors, on non-floor surfaces, or in a commercial or industrial setting.
- Ensure that the appliance operates correctly in a proper environment. Otherwise, do not use the appliance.
- If the power cord is damaged, it must be replaced by a special cord or assembly available from the manufacturer or its service agent.
- Do not use the robot in an area suspended above ground level without a

Safety Information

Usage Restrictions

protective barrier.

- Do not place the robot upside down. Do not use the LDS cover, robot cover, or bumper as a handle for the robot.
- Do not use the robot at an ambient temperature above 40°C or below 0°C or on a floor with liquids or sticky substances.
- To prevent damage or harm from dragging, clear any loose objects from the floor, and remove cables or power cords on the cleaning path before operating the appliance.
- Remove fragile or small items from the floor to prevent the robot from bumping into and damaging them.
- Keep hair, fingers, and other body parts away from the suction opening of the robots.
- Keep the cleaning tool out of reach of children.
- Do not operate the appliance in a room where an infant or child is sleeping.
- Do not place children, pets, or any item on top of the robot regardless of whether it is stationary or moving.
- Keep the cleaner out of reach of children.
- Use only the officially-approved detergent. Do not add any liquid such as alcohol or disinfectant.
- Do not use the robot to clean any burning objects. Do not use the robot to pick up flammable or combustible liquids, corrosive gases, or undiluted acids or solvents.

Safety Information

Usage Restrictions

- Do not vacuum hard or sharp objects. Do not use the appliance to pick up objects such as stones, large pieces of paper or any item that may clog the appliance.
- Plug must be removed from the socket-outlet before cleaning or maintaining the appliance.
- Do not wipe the robot or the base station with a wet cloth or rinse them with any liquid. After cleaning washable parts, fully dry the parts before reinstalling and using them.
- Please use this product in accordance with the instructions in the User Manual. Users are responsible for any loss or damage that arise from improper use of this product.

Batteries and Charging

- Do not use any third-party battery or base station. The robot can only be used with the model RCS9 base station.
- Do not attempt to disassemble, repair, or modify the battery or the base station on your own.
- Do not place the base station near a heat source.
- Do not use a wet cloth or wet hands to wipe or clean the base station's charging contacts.
- Do not improperly dispose of old batteries. Unneeded batteries should be discarded at an appropriate recycling facility.
- If the power cord becomes damaged or broken, stop using it immediately and contact after-sales service.

Safety Information

Batteries and Charging

- Make sure the robot is turned off when being transported and kept in its original packaging if possible.
- If the robot will not be used for an extended period of time, fully charge it, then turn it off and store it in a cool, dry place. Recharge the robot at least once every 3 months to avoid over-discharging the battery.
- The lithium-ion battery pack contains substances that are hazardous to the environment. Before disposing of the robot vacuum, please first remove the battery pack, then discard, or recycle it in accordance with local laws and regulations of the country or region it is used in.
- When removing the batteries from the product, it is better to use up the batteries and make sure your product is disconnected from power.
 - 1) Uninstall the screw on the bottom, then remove the cover.
 - 2) Unplug the battery connector, then remove the batteries. Do not damage the battery case to avoid any risk of injuries.
 - 3) Return the batteries to a professional recycling organization.

Laser Safety Information

- The laser distance sensor complies with the IEC 60825-1:2014 standard for Class 1 laser products and does not generate dangerous laser radiation.

Hereby, Dreame Trading (Tianjin) Co., Ltd. declares that the radio equipment type RLS6LADC is in compliance with Directive 2014/53/EU. The full text of the EU declaration of conformity is available at the following internet address: <https://global.dreametech.com>
For detailed e-manual, please go to <https://global.dreametech.com/pages/user-manuals-and-faqs>

Product Overview

Package Contents

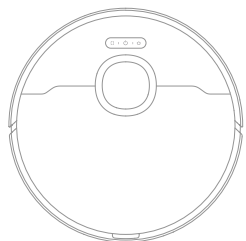

Robot



Side Brush



Power Cord



Cleaning Brush



Dust Collection Bag
(replacement)

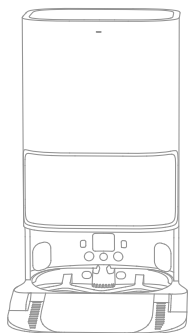

Base Station

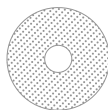

Mop Pad × 2
(pre-installed)



Mop Pad Holder × 2

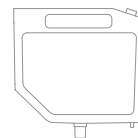

Multi-Surface Floor
Cleaner

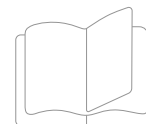

User Manual

Other Accessories

Robot

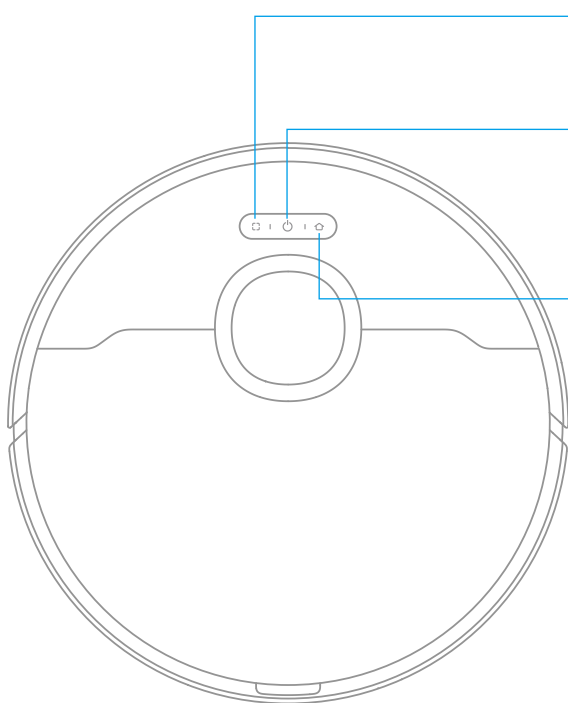

 **Spot Cleaning Button**

- Press briefly to start spot cleaning

 **Power / Clean Button**

- Press and hold for 3 seconds to turn on or off
- Press briefly to start cleaning after the robot is turned on

 **Dock Button**

- Press briefly to send the robot back to the base station
- Press and hold for 3 seconds to disable Child Lock

Status Indicator

- Solid White: Cleaning or cleaned
- Quickly Blinking Orange: Error
- Solid Orange: Low battery or paused

Note: Press any button to pause while the robot is cleaning or returning to charge.

Product Overview

Robot and Sensors

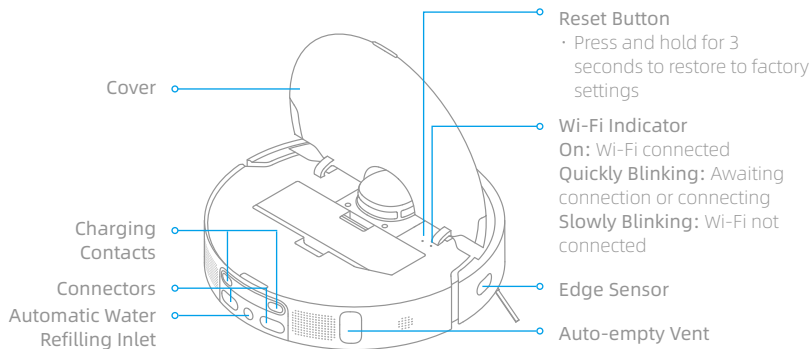
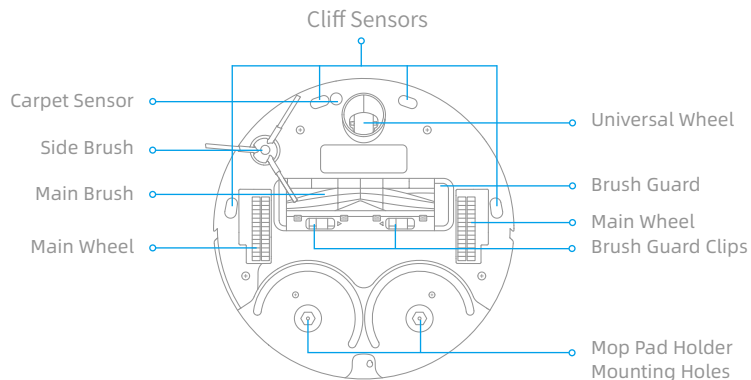
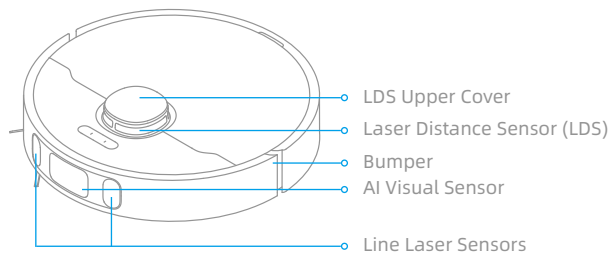

Dust Bin

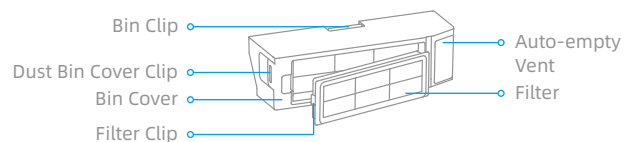

Product Overview

Base Station

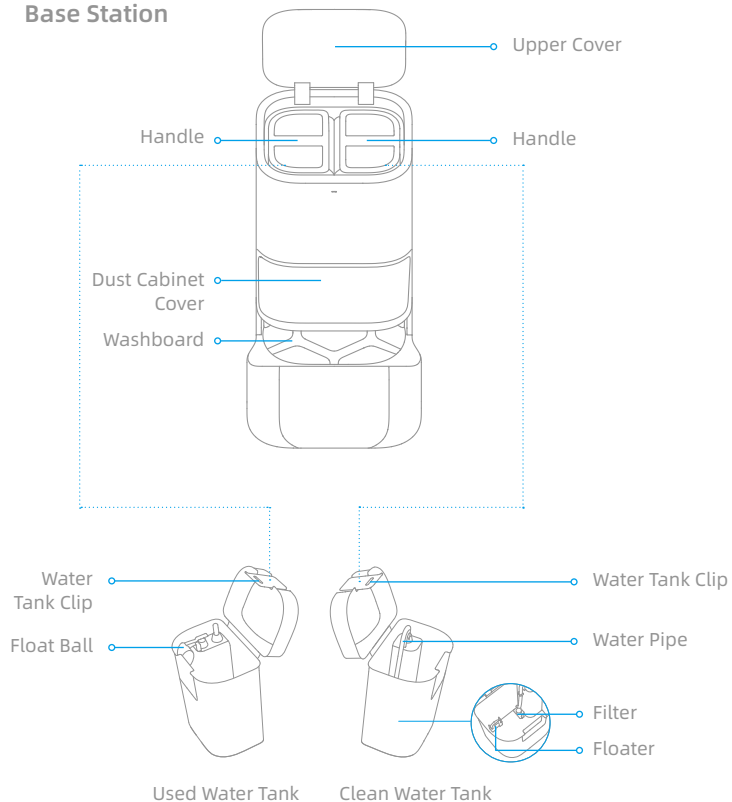

Base Station Buttons



 **Leave Button** Briefly press to make the robot leave the base station

 **Clean Button** Briefly press to make the robot clean all areas

 **Dry Button** Briefly press to make the base station start or stop drying the mop pads

Note: The buttons on the base station will work only when the robot is placed onto the base station.

Child Lock

Press and hold the  and  buttons for 3 seconds to activate or deactivate Child Lock. After Child Lock is activated, all buttons on the robot and the base station are locked.

Product Overview

Base Station

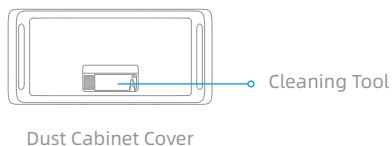
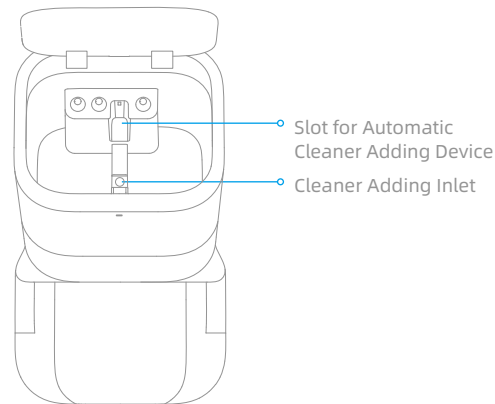
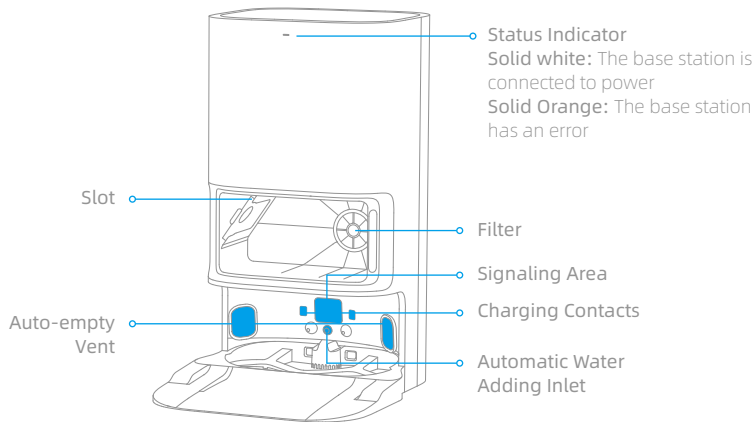

Mop Assembly

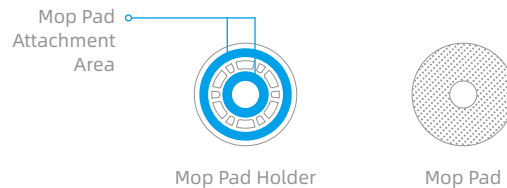

Preparing Your Home

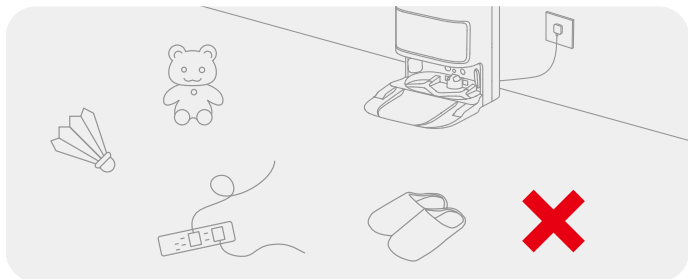

Tidy up items such as power cords, cloths, slippers, and toys to improve the efficiency of the robot.

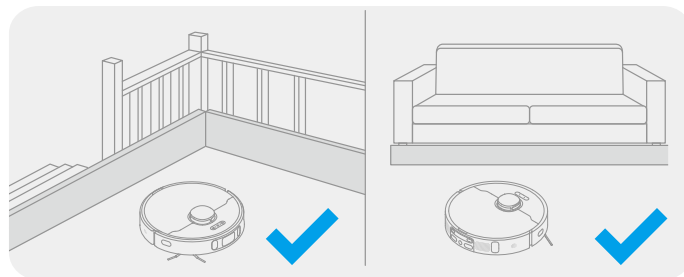

Before cleaning, place a physical barrier at the edge of the stairs and sofa to ensure the secure and smooth operations of the robot.

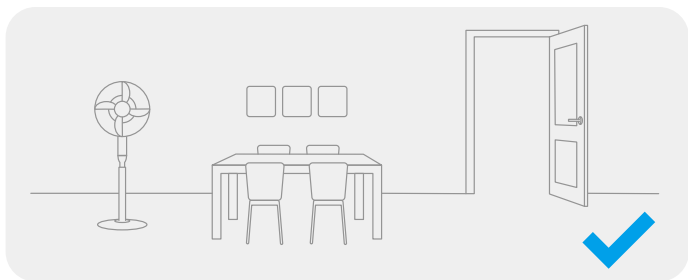

Open the door of the room to be cleaned, and put the furniture in its proper place to leave more space.

Note:

- When operating the robot for the first time, follow it around while cleaning to remove any potential obstacles in time.
- To prevent the robot from not recognizing areas that need to be cleaned, do not stand in front of the robot, threshold, hallway, or narrow places.

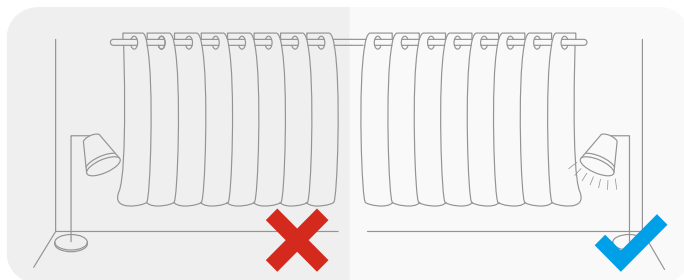

With the AI visual sensor, the robot can better recognize and avoid obstacles such as power cords, shoes, and socks, to get the most out of the AI visual sensor, make sure that all areas to be cleaned are well-lit.

Before Use

1. Remove the protective strips

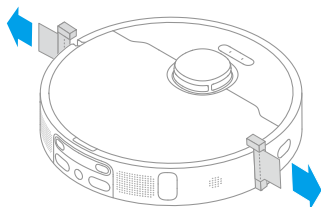

2. Install the Side Brush and the Mop Assembly

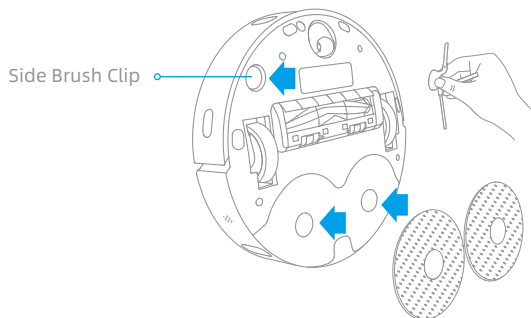

Note: Install the side brush until it clicks into place.

3. Connect to An Electrical Outlet

Place the base station in a location that is as open as possible with a good Wi-Fi signal. Insert the power cord into the base station and plug it into the socket.

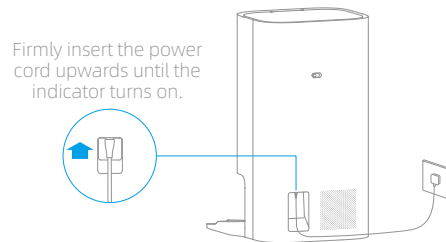

4. Place the Base Station

Remove any objects that are closer than 1.5 m from the front, 1 m from the top, and 0.5 m from either side of the base station.

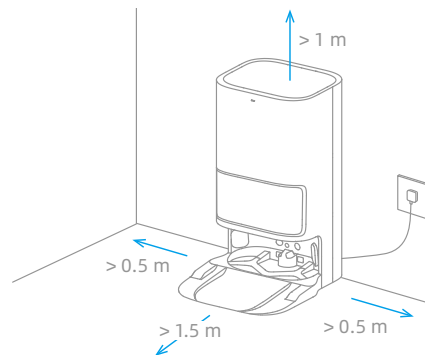

Note:

- Make sure that no objects might block the signaling area.
- To prevent water stains from wetting wood floors or carpets, placing the base station on tile floors or marble floors is recommended.

Before Use

5. Place the Robot

Press and hold the  button on the robot for 3 seconds to turn it on. Place the robot onto the base station with the mop assembly facing toward the washboard. Then you will hear a voice notification when the robot successfully connects to the base station and starts charging. After the robot is fully charged, the status indicators on the robot and the base station will remain lit for 10 minutes and will then dim.

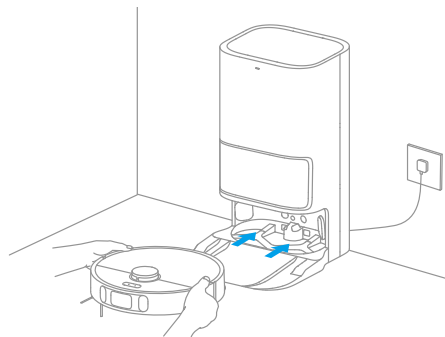

Note: It is recommended to fully charge the robot before its first use. When the robot cannot be turned on after the battery is depleted, manually connect the robot with the station to charge it.

6. Install the Cleaner Bottle

Remove the cap of the cleaner bottle, and tear off the seals on the upper and bottom of the bottle. Open the upper cover of the base station and take out the clean water tank and the used water tank. Install the cleaner bottle along the slot into place. The cleaner will be added automatically while working.

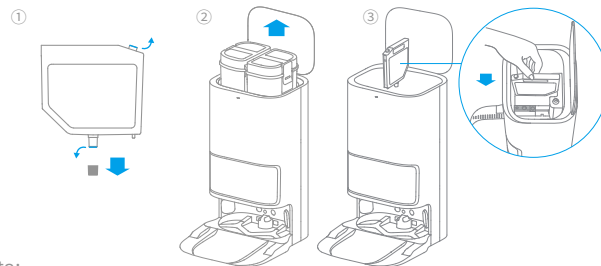

Note:

- Remove the soft rubber plug in the cleaner adding inlet before first use.
- Do not add any liquid other than the officially-approved cleaner to help prevent base station malfunction.

7. Add Water to the Clean Water Tank

Fill the clean water tank with clean water up to the maximum water level mark, and then install the clean water tank and the used water tank in place.

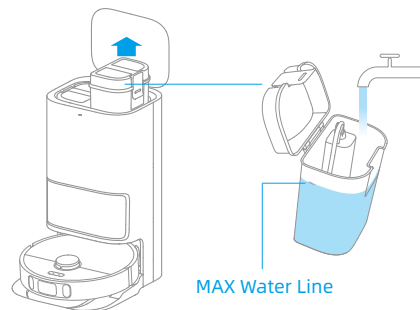

Note: Do not add hot water to the water tank, as this may cause the tank to become deformed.

Connect with Dreamehome or Mi Home/Xiaomi Home App

This product works with the Dreamehome or Mi Home/Xiaomi Home app, which can be used to control your device.

1. Download the Dreamehome or Mi Home/Xiaomi Home App

Scan the QR code on the robot, or search "Dreamehome" or "Mi Home"/ "Xiaomi Home" in the app store to download and install the app based on your needs.

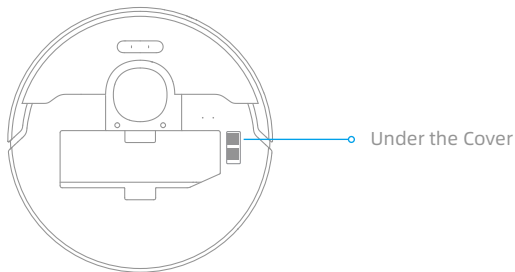

Dreamehome



Mi Home/Xiaomi Home

Note:

- Only 2.4 GHz Wi-Fi networks are supported.
- Due to upgrades in the app software, the actual operations may be different from the statements in this manual. Please follow the instructions based on the current app version.

2. Add Device

Dreamehome APP: Open the Dreamehome app, enter the "Add Device" page, and then select "DreameBot L10s Ultra". Please follow the prompts to finish the Wi-Fi connection.

Mi Home/Xiaomi Home APP: Open the Mi Home/Xiaomi Home app, tap "+" in the upper right, and scan the QR code above again to add "DreameBot L10s Ultra". Please follow the prompts to finish the Wi-Fi connection.

***Once the Wi-Fi indicator is blinking slowly, the Wi-Fi has been reset.**

Note: If you want to reset Wi-Fi, follow step 1 and 2. Open the Dreamehome App or Mi Home/Xiaomi Home App, enter the "Add Device" page, then follow the prompts to finish the Wi-Fi connection.

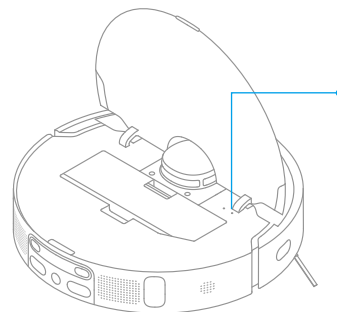

Wi-Fi Indicator



- **Blinking slowly:** To be connected
- **Blinking quickly:** Connecting
- **On:** Connected

How to Use

Fast Mapping

After configuring the network for the first time, follow the instructions on the app to quickly create a map, and the robot will start mapping without cleaning. The mapping process will be completed when the robot returns to the station, and the map will be saved automatically.

Turn On/Off

Press and hold the  button for 3 seconds to turn on the robot. The power indicator should be illuminated. Place the robot onto the base, the robot should turn on automatically and begin charging. To turn off the robot, move the robot away from the base and press and hold the  button for 3 seconds.

Pause/Sleep

When the robot is running, press any button to pause it. If the robot is paused for more than 10 minutes, it automatically enters sleep mode. The power indicator and charging indicator will turn off. Press any button on the robot or base, or use the app to wake up the robot.

Note:

- The robot will turn off automatically if it is left in the sleep mode for more than 12 hours.
- If the robot is paused and placed onto the base station, the current cleaning process will end.

Do Not Disturb (DND) Mode

When the robot is set to the Do Not Disturb (DND) mode, the robot will be prevented from resuming cleaning and the power indicator goes out. The DND mode is disabled by default at the factory. You can use the app to enable the DND mode or modify the DND period. The DND period is 22:00-8:00 by default.



Note:

- The scheduled cleaning tasks will be performed on time during the DND period.
- The robot will resume cleanup where it left off after the DND period expires.

Spot Cleaning

When the robot is on standby, press briefly the button  to enable the spot cleaning mode. In this mode, the robot cleans a square-shaped area of 1.5 × 1.5 meters around it and returns to its starting point once the spot cleaning is completed.

Robot Restarting



If the robot stops responding or cannot be turned off, press and hold the button  for 10 seconds to forcefully turn it off. Then, press and hold the button  for 3 seconds to turn the robot on.

How to Use

Sweeping & Mopping

Note: When using the mop assembly for the first time, the robot performs the sweeping and mopping task by default.

1. Start sweeping and mopping

Press the button  on the base station or  on the robot, or use the app to make the robot start from the base station. Then the robot will plan the optimal cleaning route and perform the cleaning task based on the created map.

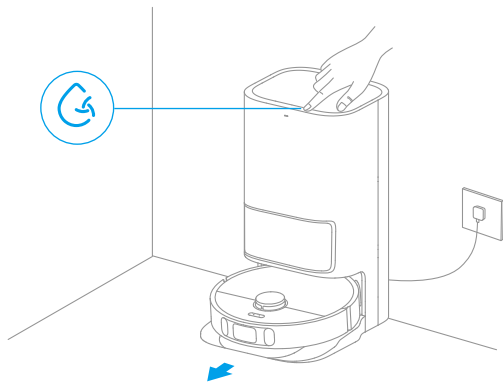

Note:

- The mop pads will be cleaned before the robot starts mopping, please wait with patience.
- Do not move the base station, the clean water tank, the used water tank, or the washboard during its working.

2. Return to clean mop pads midway

During mopping, the robot will automatically return to the base station to wash mop pads based on the mop pad cleaning frequency specified on the app. Then the base station will automatically refill the water tank of the robot, and the robot will resume the cleanup after water refilling.

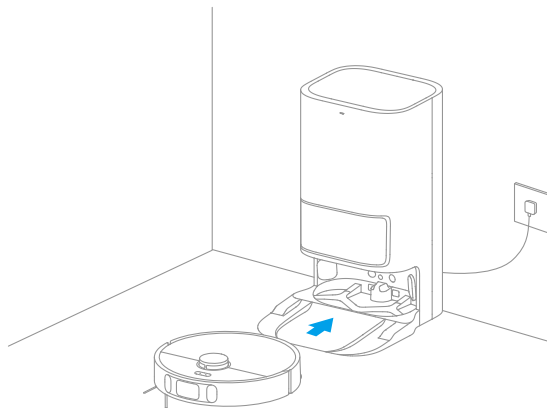

Note: If the robot returns to the base station to clean mop pads midway, the base station will not automatically empty the dust bin.

How to Use

3. Clean and dry mop pads after dust emptying

After the robot finishes a cleaning task and returns to the base station to charge, the base station will automatically start emptying the dust bin, and then clean and dry the mop pads.

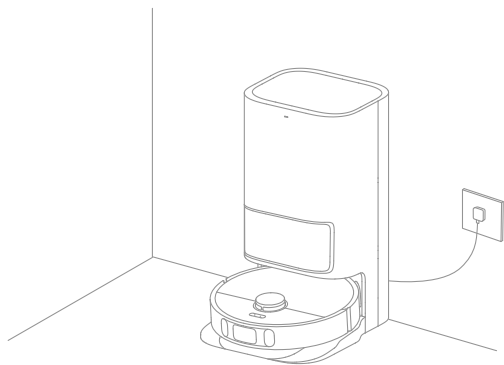

Note:

- When the robot returns midway to the base station to clean mop pads, the base station will not automatically empty the dust bin.
- If the auto-empty function is turned off in the app, the base station will not automatically empty the dust bin.
- The base station will empty the dust bin according to the frequency set in the app.

4. Clean the used water tank



After the robot has completed the task, please clean the used water tank to avoid any odor.

Sweeping

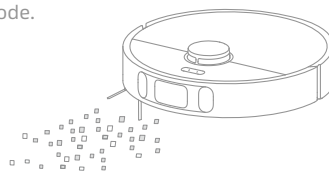
To use only the sweeping function, select "Sweeping" on the app, or remove the mop assembly from the robot and the robot will automatically switch to the sweeping mode.



Note: If the mop assembly is not removed from the robot, you can select the sweeping mode on the app, and the robot will automatically lift the mop assembly before sweeping.

Make sure that the base station is connected to power and the robot is connected with the base station. Press the button  on the base station or the button  on the robot, or use the app to send the robot to clean all areas from the base station.

Note: To ensure the robot can easily return to the base station after cleaning, it is recommended to make the robot start from the base station and avoid moving the base station during cleaning.

Routine Maintenance

Parts

To keep the robot in good condition, it is recommended to refer to the following table for routine maintenance.

Part	Maintenance Frequency	Replacement Period
Used water tank	After each use	/
Clean water tank	Once every 2 weeks	
Main Brush		Every 6 to 12 months
Dust bin filter		Every 3 to 6 months
Side brush		
Washboard	Once every month	/
Base station's signaling area		
Base station's charging contacts		
Base station's auto-empty vent		
Universal wheel		
Edge sensor		
Laser Distance Sensor (LDS)		
Line laser sensor		

Part	Maintenance Frequency	Replacement Period
AI Visual Sensor	Once every month	/
Carpet Sensor		
Cliff Sensors		
Charging Contacts on Robot		
Bumper		
Robot's auto-empty vent		
Robot's automatic water refilling inlet		
Bottom of the robot	Recommended to clean after removing the cleaner (bottle)	
Cleaner Adding Inlet		
Dust bin	Clean it as needed	
Dust collection bag	/	6-8 weeks
Mop pad		Every 1 to 3 months

Note: The replacement frequency will depend on your usage of the robot. If an exception occurs due to special circumstances, the parts should be replaced.

Routine Maintenance

Dust Collection Bag

When the dust collection bag needs to be replaced, a notification will appear in the app.

1. Discard the dust collection bag.

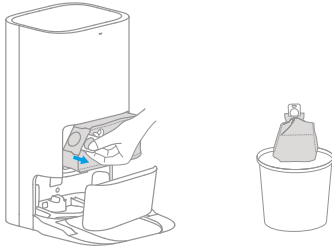

Note: Pulling upwards on the handle will seal the bag to prevent the dust and debris from accidentally falling out.

2. Remove the dust and debris from the filter with a dry cloth.

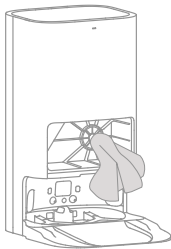

3. Install a new dust collection bag.

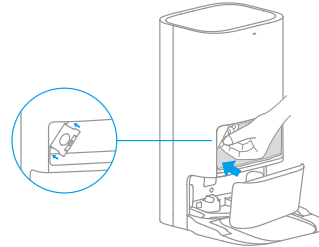

4. Close the cover of the dust cabinet.

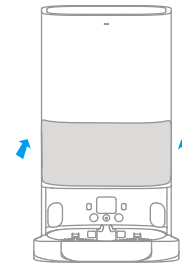

Routine Maintenance

Used Water Tank

1. Remove the used water tank, open its cover and pour out the dirty water.

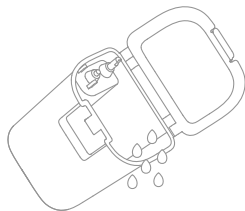

2. Rinse the used water tank with clean water, and use the provided cleaning brush to clean the inner wall of the used water tank.

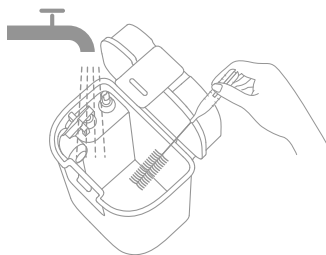

Note: The float ball in the used water tank is a movable part. Do not apply too much force when cleaning it to avoid damaging it.

Main Brush

1. Press the brush guard clips inwards to remove the brush guard and lift the brush out of the robot.

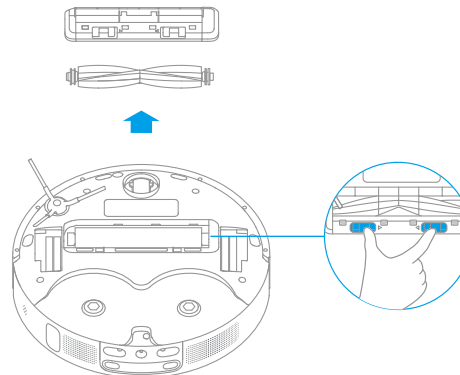

2. Pull out the brush covers as shown in the diagram. Use the provided cleaning tool to remove the hair tangled in the brush.

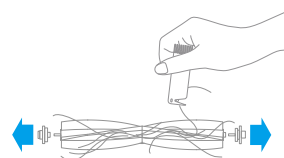

Routine Maintenance

Side Brush

Remove and clean the side brush.



Universal Wheel

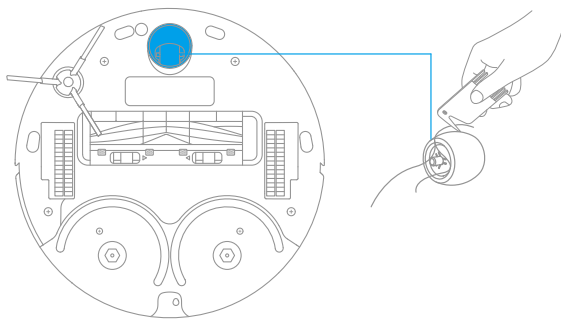

Note:

- Use a tool such as a small screwdriver to separate the axle and tire of the universal wheel. Do not use excessive force.
- Rinse the universal wheel under the running water and put it back after drying it completely.

Dust Bin

1. Open the robot cover and press the bin clip to remove the dust bin.

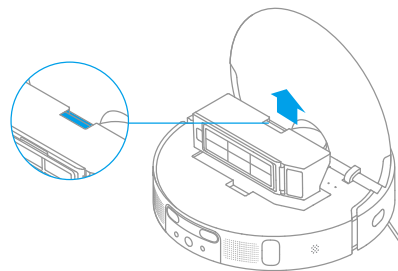

2. Open the bin cover and empty the bin as shown in the diagram.

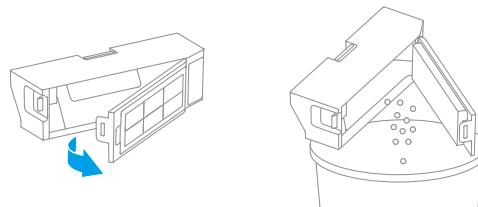

Routine Maintenance

Filter

1. Remove the filter and tap its basket gently.

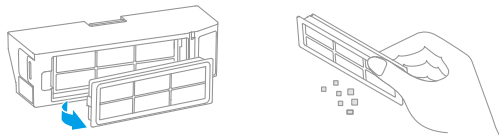

Note: Do not attempt to clean the filter with a brush, a finger or sharp objects to prevent damage.

2. Rinse the dust bin and filter with water and dry them completely before reinstalling.

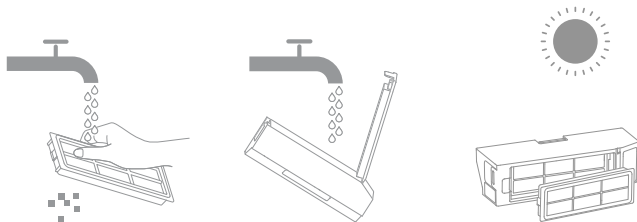

Note:

- Rinse the dust bin and filter with clean water only. Do not use any detergent.
- Use the dust bin and filter only when they are completely dry.

Robot Sensors and Charging Contacts

Wipe sensors and charging contacts of the robot by using a soft, dry cloth:

- The cliff sensors and the carpet sensor on the bottom of the robot
- Charging contacts at the back of the robot
- The edge sensor on the side of the robot
- LDS on the top of the robot
- The bumper, the AI visual sensor, and the line laser sensors on the front of the robot

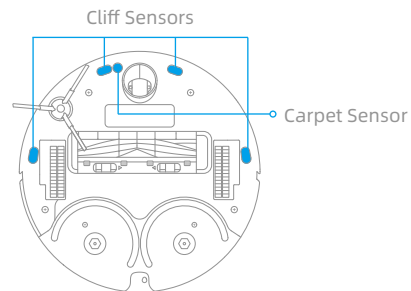
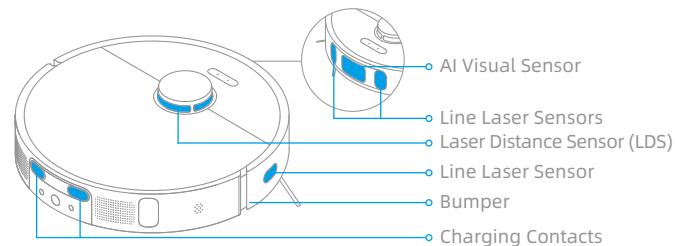

Note: Wet cloth can damage sensitive elements within the robot and the base station. Please use dry cloth for cleaning.

Routine Maintenance

Charging Contacts

Clean the charging contacts and the signaling area of the base station with a soft, dry cloth.

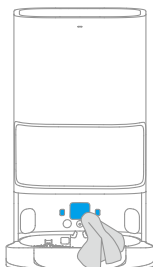

Auto-empty Vents

Clean the auto-empty vents of the robot and the base station with a soft, dry cloth.

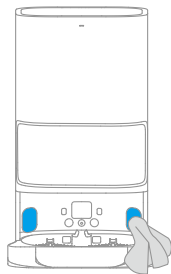
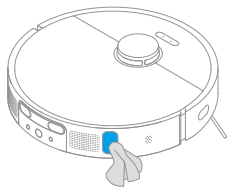

Mop Pad

Remove the mop pad from the mop pad holder to replace it.

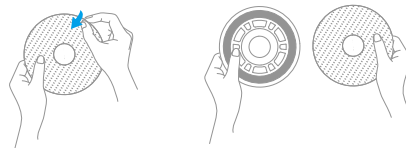

Cleaner Adding Inlet

If the cleaner adding inlet is dirty, wipe it with a soft, dry cloth.

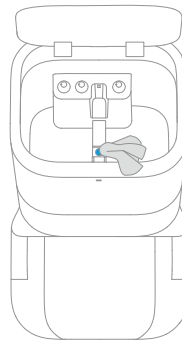

Battery

The robot contains a high-performance lithium-ion battery pack. Make sure that the battery remains well-charged for daily use to maintain optimal battery performance. If the robot is not used for an extended period of time, turn it off and put it away. To prevent damages from over-discharging, charge the robot at least once every three months.

Problem	Solution
The robot will not turn on.	The battery is low. Recharge the robot on the base and try again. The temperature of the battery is too low or too high. It is recommended to operate the appliance at a temperature between 32 °F (0° C) and 104 °F (40° C).
The robot will not charge.	The base station is not connected to power, please make sure both ends of its power cord are correctly plugged in. The contact between the charging contacts on the base station and the robot is poor, please clean the charging contacts. Check whether there is any foreign object at the connector of the robot and remove the foreign object if any.
The robot fails to connect to Wi-Fi.	The Wi-Fi network password is incorrect. Make sure the password used to connect to your Wi-Fi network is correct. The robot does not support a 5 GHz Wi-Fi connection. Make sure the robot is connected to a 2.4 GHz Wi-Fi connection. The Wi-Fi signal is weak. Make sure the robot is in an area with good Wi-Fi coverage. The robot may not be ready to be configured. Please exit and re-enter the app, and then try again as instructed.
The robot cannot find and return to the base station.	The base station is disconnected from power or moved when the robot is not on it. There are too many obstructions around the base station. Place the base station in a more open area. Moving the robot may cause it to re-position itself, and it will recreate a map if re-positioning fails. If the robot is too far from the base station, it might not be able to automatically return on its own, in which case you will need to manually place the robot onto the base station. Wipe the signaling area on the base station to remove dust or debris.
The robot gets stuck in front of the base station and cannot return to it.	Clear any obstruction within 0.5 m on the left and right sides or within 1.5 m in front of the base station to prevent the robot from being blocked. The route for returning to charge is blocked, e.g. the door is closed. The robot may slip if the floor in front of the base station is overly wet. If so, clean the excess water before trying again. It is recommended to move the base station to a different place and try again.

Problem	Solution
The robot will not turn off.	<p>The robot cannot be turned off when it is charging. It is recommended to move the robot from the base station, and then press and hold the power button for three seconds to turn it off.</p> <p>If the robot cannot be turned off by performing step 1, press and hold the  button for 10 seconds to forcibly turn off the robot. If the problem persists, please contact after-sales service.</p>
The charging speed is slow.	<p>It takes about 6 hours to fully charge the robot when its battery is low.</p> <p>If you operate the robot at temperatures outside of the specified range, the charging speed will automatically slow down to extend the battery life.</p> <p>The charging contacts on both the robot and the base may be dirty, please wipe them with a dry cloth.</p>
The noise increases while the robot is operating.	<p>Check whether the dust bin filter is clogged. If so, clean it or replace it.</p> <p>A hard object may be caught in the main brush or the dust bin. Check and remove any hard object.</p> <p>The main brush or the side brush may become tangled. Check and remove any foreign objects.</p> <p>Switch the suction mode to Standard or Quiet.</p>
The robot moves without following the set route.	<p>Objects such as power cords and slippers should be organized before using the robot.</p> <p>Working on wet slippery surfaces causes the main wheel to slip. It is recommended to dry the wet places before using the robot.</p> <p>Wipe the line laser sensors and the AI visual sensor on the robot with a clean, soft cloth to keep them clean and unobstructed.</p>
The robot misses the rooms to be cleaned.	<p>Make sure that the doors of the rooms to be cleaned are open.</p> <p>Check whether there is a threshold higher than 2 cm at the door of the room. The robot cannot climb over high thresholds or steps.</p> <p>The place in front of the room to be cleaned is wet and slippery, causing the robot to slip and work abnormally. It is recommended to dry the floor before using the robot.</p>

Problem	Solution
The robot will not resume cleaning after charging.	Make sure that the robot is not set to the Do Not Disturb (DND) mode, which will prevent it from resuming cleaning. The robot will not resume cleaning after you manually return the robot to the base station to charge, which includes manually placing the robot on the base station or sending the robot to charge via the app or the robot itself.
The robot does not respond while pressing the buttons on the base station.	The robot may be out of the base station's wireless range. Manually return the robot to the base station or use the app to return it.
The station cannot automatically empty the dust bin.	Check whether the dust collection bag in the dust cabinet is full. If the dust collection bag is not full, check whether there is any obstruction at the auto-empty vents of the robot, the base station, or the dust bin. If any, clean the blocked part in time.
The water level in the washboard is abnormal.	Remove the washboard and check whether the sewage drain is blocked and clean it. Gently press down on the used water tank to make sure it is installed correctly. Check whether the seal on the used water tank is loose or not correctly installed, and manually reset it if so. If the problem persists, please contact the after-sales service team. Check the cleaner. Do not add any liquid other than the officially-approved cleaner.

Specifications

Robot

Model	RLS6LADC
Charging Time	Approx. 6 hours
Rated Voltage	14.4 V ---
Rated Power	75 W
Operation Frequency	2400-2483.5 MHz
Maximum Output Power	<20 dBm

Base Station

Model	RCS9
Rated Input	220-240 V ~ 50-60 Hz
Rated Output	20 V --- 2 A
Power (during dust emptying)	1000 W
Power (during cleaning)	55 W
Power (drying and charging)	78 W

Under normal use of condition, this equipment should be kept a separation distance of at least 20 cm between the antenna and the body of the user.

WEEE Information



All products bearing this symbol are waste electrical and electronic equipment (WEEE as in directive 2012/19/EU) which should not be mixed with unsorted household waste. Instead, you should protect human health and the environment by handing over your waste equipment to a designated collection point for the recycling of waste electrical and electronic equipment, appointed by the government or local authorities. Correct disposal and recycling will help prevent potential negative consequences to the environment and human health. Please contact the installer or local authorities for more information about the location as well as terms and conditions of such collection points.

Um Stromschläge, Brände oder Verletzungen durch unsachgemäßen Gebrauch des Geräts zu vermeiden, lesen Sie bitte die Bedienungsanleitung vor dem Gebrauch sorgfältig durch und bewahren Sie sie zum späteren Gebrauch auf.

Nutzungseinschränkungen

- Um einen sicheren Betrieb zu gewährleisten und Risiken zu vermeiden, darf dieses Produkt nicht von Kindern unter 8 Jahren, von Personen mit körperlichen, sensorischen oder geistigen Einschränkungen oder von Personen mit mangelnden Kenntnissen ohne Aufsicht eines Elternteils oder Vormunds verwendet werden. Kinder dürfen die Reinigung und Wartung nicht ohne Aufsicht durchführen.
- Das Gerät darf nur mit dem zum Gerät mitgelieferten Netzteil verwendet werden.
- Dieses Produkt enthält Akkus, die nur von qualifizierten Personen ausgewechselt werden dürfen.
- Der zu reinigende Bereich muss freigeräumt werden. Kinder dürfen nicht mit diesem Produkt spielen. Sorgen Sie dafür, dass Kinder und Haustiere während des Betriebs des Roboters einen sicheren Abstand zum Gerät halten.
- Installieren, laden oder verwenden Sie das Gerät nicht in den Badezimmern oder in der Nähe der Pools.
- Dieses Produkt ist nur für die Bodenreinigung in einer häuslichen Umgebung geeignet. Benutzen Sie es nicht im Freien, auf anderen Oberflächen als dem Boden oder in einer kommerziellen oder industriellen Umgebung.
- Stellen Sie sicher, dass das Gerät in einer geeigneten Umgebung ordnungsgemäß betrieben wird. Andernfalls dürfen Sie das Gerät nicht verwenden.

Nutzungseinschränkungen

- Wenn das Stromkabel beschädigt ist, schalten Sie das Gerät sofort aus und wenden Sie sich an den Kundendienst.
- Verwenden Sie den Roboter nicht in einem Bereich, der sich über dem Bodenniveau befindet und der nicht durch eine Schutzbarriere begrenzt wird.
- Stellen Sie den Roboter nicht auf den Kopf. Verwenden Sie die LDS-Abdeckung, die Roboterabdeckung oder den Bumper nicht als Griff für den Roboter.
- Benutzen Sie den Roboter nicht in Umgebungen, in denen die Temperaturen über 40°C oder unter 0°C liegen, und auch nicht auf Böden mit Flüssigkeiten oder klebrigen Substanzen.
- Entfernen Sie lose Gegenstände vom Boden und entfernen Sie Kabel oder Netzkabel am Reinigungsweg, bevor Sie das Gerät in Betrieb nehmen, um Schäden oder Schäden beim Anziehen zu verhindern.
- Bevor Sie den Roboter verwenden, räumen Sie alle losen Kabel auf. Eine Gefahr kann auftreten, wenn das Gerät über das Netzkabel läuft.
- Entfernen Sie zerbrechliche oder kleine Gegenstände vom Boden, um zu verhindern, dass der Roboter sie anstößt und beschädigt.
- Halten Sie Haare, Finger und andere Körperteile von der Saugöffnung des Roboters fern.
- Halten Sie das Reinigungswerkzeug außerhalb der Reichweite von Kindern.
- Betreiben Sie das Gerät nicht in einem Raum, in dem ein Säugling oder ein Kind schläft.

- Nutzungseinschränkungen**
- Kinder, Haustiere oder Gegenstände dürfen weder auf dem stillstehenden noch dem sich bewegenden Roboter positioniert werden.
 - Außer Reichweite von Kindern bewahren Sie den Roboter auf.
 - Verwenden Sie nur das offiziell zugelassene Reinigungsmittel. Nicht jede Flüssigkeit wie Alkohol oder Desinfektionsmittel hinzufügen.
 - Benutzen Sie den Roboter nicht zum Aufwischen oder Aufsaugen brennender Substanzen. Verwenden Sie den Roboter nicht zum Aufsaugen von entflammbaren oder brennbaren Flüssigkeiten, ätzenden Gasen oder unverdünnten Säuren oder Lösungsmitteln.
 - Saugen Sie keine harten oder scharfen Gegenstände ein. Verwenden Sie das Gerät nicht zum Aufnehmen von Gegenständen wie Steinen, großen Papierstücken oder anderen Dingen, die das Gerät verstopfen könnten.
 - Bitte schalten Sie das Gerät vor der Reinigung und Wartung aus und ziehen Sie den Netzstecker.
 - Wischen Sie den Roboter oder die Basisstation nicht mit einem feuchten Tuch ab oder spülen Sie sie nicht mit Flüssigkeit aus. Nach der Reinigung waschbarer Teile, trocknen Sie die Teile vollständig, bevor Sie sie wieder einbauen und verwenden.
 - Bitte verwenden Sie das Produkt gemäß den Anweisungen im Benutzerhandbuch. Der Benutzer ist für jeglichen Verlust oder Schaden verantwortlich, der aufgrund inkorrektur Verwendung dieses Produkts entsteht.

Akkus und Ladung

- Keine Fremdbatterie und keine Selbstreinigungsbasis verwenden. Nur mit Versorgungseinheit RCS9 verwenden.
- Versuchen Sie nicht, die Batterie oder die Basisstation selbst zu zerlegen, zu reparieren oder zu modifizieren.
- Stellen Sie die Basisstation nicht in die Nähe einer Wärmequelle.
- Verwenden Sie kein feuchtes Tuch oder nasse Hände, um die Ladekontakte der Basisstation abzuwischen oder zu reinigen.
- Entsorgen Sie alte Akkus sachgemäß. Unbenutzte Akkus sollten in einer geeigneten Recycling-Einrichtung entsorgt werden.
- Wenn das Stromkabel beschädigt ist, schalten Sie das Gerät sofort aus und wenden Sie sich an den Kundendienst.
- Stellen Sie sicher, dass der Roboter beim Transport ausgeschaltet ist und möglichst in der Originalverpackung befördert wird.
- Wenn der Roboter für eine längere Zeit nicht benutzt werden soll, laden Sie ihn voll auf, schalten ihn aus und lagern ihn an einem kühlen und trockenen Ort. Laden Sie den Roboter mindestens je 3 Monate auf, um eine Tiefentladung des Akkus zu vermeiden.
- Der Lithium-Ionen-Akku enthält umweltgefährdende Stoffe. Bevor der Roboterstaubsauger entsorgt wird, muss zunächst der Akku entfernt werden, anschließend muss in Übereinstimmung mit den lokalen Gesetzen und Vorschriften des Landes oder der Region, in dem er benutzt wurde, eine Entsorgung oder Wiederverwertung stattfinden.

- Akkus und Ladung** · Es ist besser, den Akku erst aus dem Produkt zu entnehmen, wenn er aufgebraucht ist. Dabei muss sichergestellt werden, dass Ihr Produkt von der Spannungsversorgung getrennt ist.
- 1) Entfernen Sie die Schraube an der Unterseite und nehmen Sie die Abdeckung ab.
 - 2) Ziehen Sie den Akkuanschluss ab und nehmen Sie anschließend den Akku heraus. Beschädigen Sie den Akku nicht, um Verletzungen vorzubeugen.
 - 3) Geben Sie den Akku an eine Recyclingstelle zurück.
- Lasersicherheitsinformationen** · Der Laserdistanzsensor entspricht der Norm IEC 60825-1:2014 für Laserprodukte der Klasse 1 und erzeugt keine gefährliche Laserstrahlung.

Hiermit bestätigt, Dreame Trading (Tianjin) Co., Ltd. dass das Funkgerät des Typs RLS6LADC mit der Verordnung 2014/53/EU in Einklangsteht. Der vollständige Wortlaut der EU-Konformitätserklärung ist unter der folgenden Internetadresse abrufbar: <https://global.dreametech.com>
Ein detailliertes elektronisches Handbuch finden Sie unter <https://global.dreametech.com/pages/user-manuals-and-faq>

Packungsinhalt

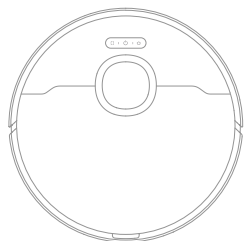

Roboter



Seitenbürste



Netzkabel

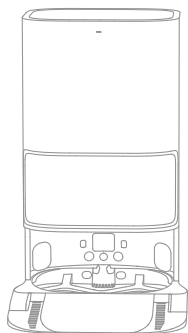

Reinigungsbürste

Staubsammelbeutel
(Ersatz)

Basisstation

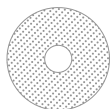
Wischmopp × 2
(vorinstalliert)

Mopphalter × 2

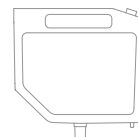
Mehrflächiger
Bodenreiniger

Benutzerhandbuch

Anderes Zubehör

Roboter

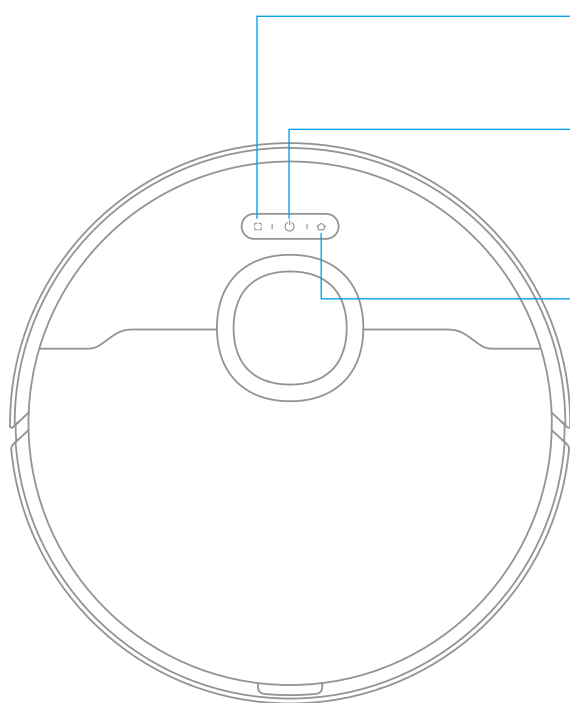

Taste für die Punktreinigung

- Kurz drücken, um die Punktreinigung zu starten

Ein-/Aus- und Reinigungstaste

- Halten Sie die Taste 3 Sekunden lang gedrückt, um das Gerät ein- oder auszuschalten
- Kurz drücken zum Start der Reinigung nach dem Einschalten des Roboters

Schaltfläche zum Andocken

- Drücken Sie kurz, um den Roboter zurück zur Basisstation zu schicken.
- Halten Sie die Taste 3 Sekunden lang gedrückt, um die Kindersicherung zu deaktivieren.

Statusanzeige

- Auf Weiß: Reinigen oder gereinigt
- Schnell orange blinkt: Fehler
- Konstant orange: Schwache Batterie oder pausiert

Hinweis: Drücken Sie eine beliebige Taste, um zu pausieren, während der Roboter reinigt oder zum Aufladen zurückkehrt.

Produktübersicht

Roboter und Sensoren

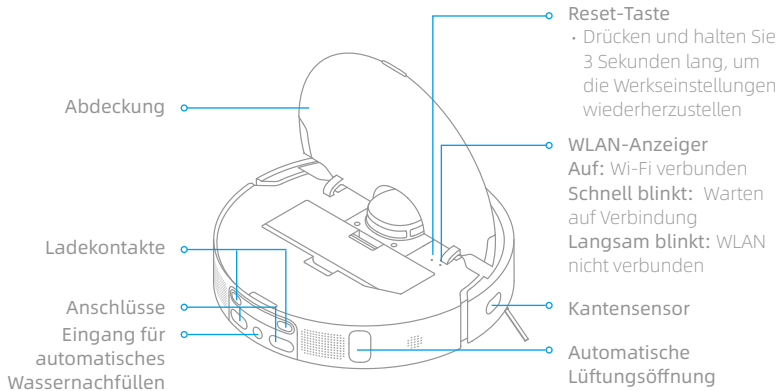
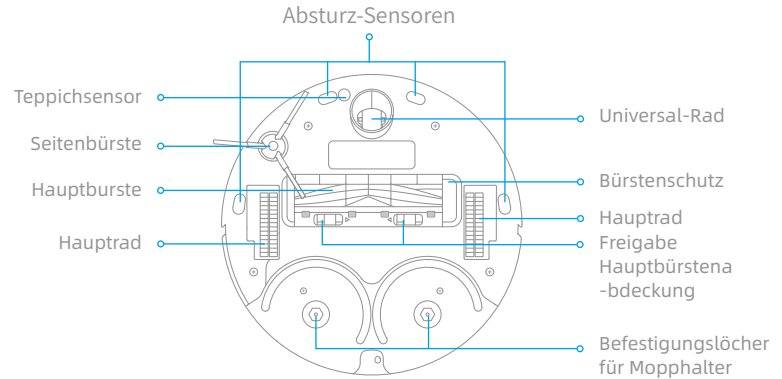
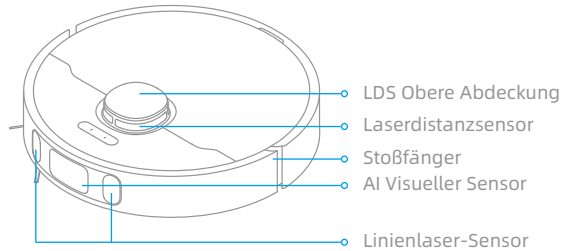

Staubbehälter

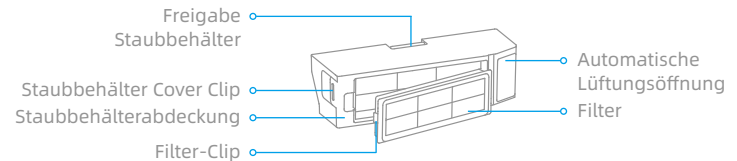

Produktübersicht

Basisstation

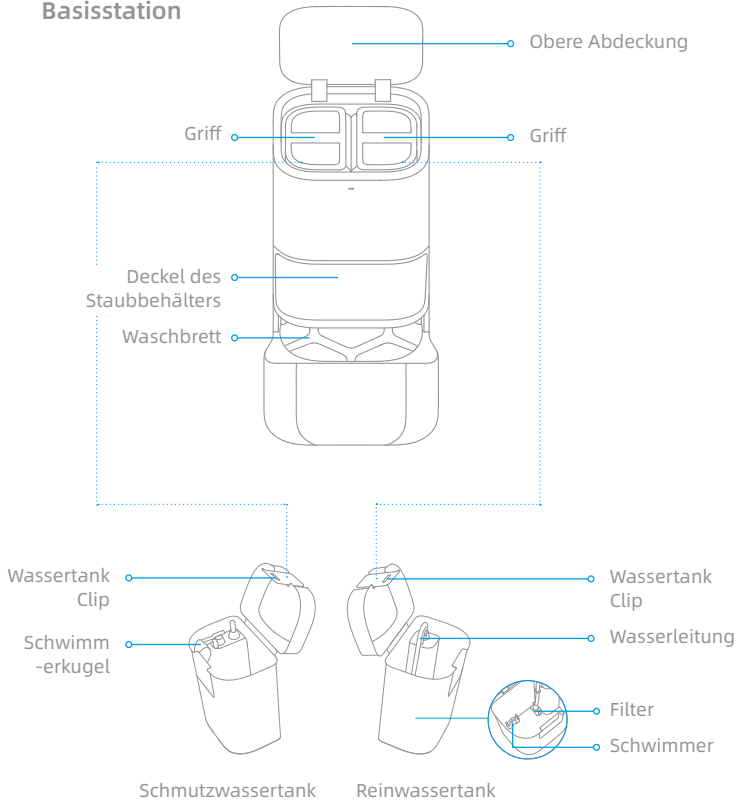

Tasten der Basisstation



 **Die Taste loslassen** Kurz drücken, damit der Roboter die Basisstation verlässt

 **Die Taste für Reinigung** Kurz drücken, damit der Roboter alle Bereiche reinigt

 **Die Taste zum Trocknen** Kurz drücken, um die Basisstation zu starten oder das Trocknen des Wischmopps zu stoppen.

Hinweis: Die Tasten an der Basisstation funktionieren nur, wenn der Roboter auf der Basisstation platziert ist.

Kindersicherung

Halten Sie die Tasten  und  3 Sekunden lang gedrückt, um die Kindersicherung zu aktivieren oder zu deaktivieren. Nach dem Aktivieren der Kindersicherung werden alle Tasten am Roboter und an der Basisstation gesperrt.

Basisstation

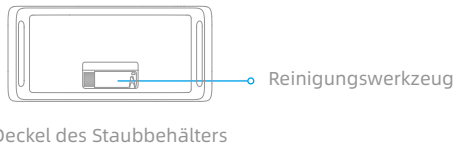
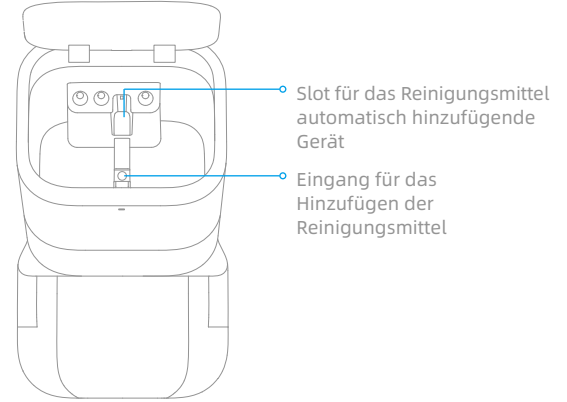
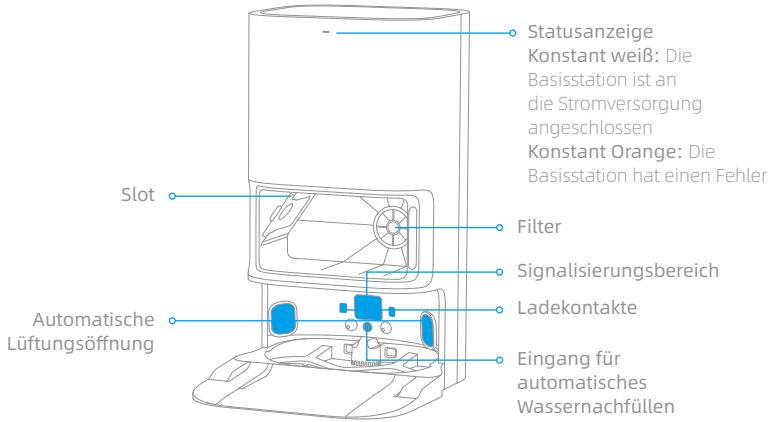

Wischmoppverbundteil

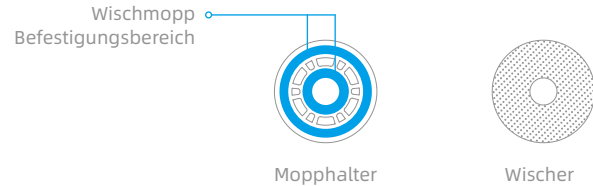

Ihr Zuhause vorbereiten

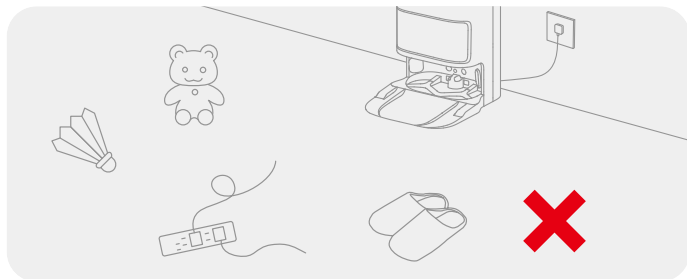

Ordnen Sie Gegenstände wie Netzkabel, Tücher, Hausschuhe und Spielzeug, um die Effizienz der Reinigung zu verbessern.

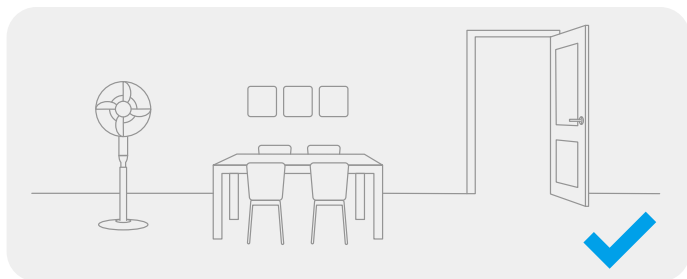

Öffnen Sie die Tür des zu reinigenden Raumes und stellen Sie die Möbel in die geeignete Position, um mehr Platz zu schaffen.

Hinweis:

- Wenn Sie den Roboter zum ersten Mal in Betrieb nehmen, folgen Sie ihm während der Reinigung, um mögliche Hindernisse rechtzeitig zu beseitigen.
- Um zu verhindern, dass der Roboter den zu reinigenden Bereich nicht erkennt, stellen Sie sich nicht vor den Roboter, vor eine Schwelle, oder die enge Stelle einer Flur hin.

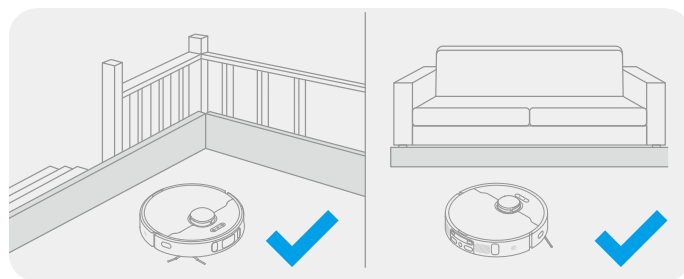

Montieren Sie vor der Reinigung die physische Barriere an den Kanten von Treppen und Möbeln, um dem Roboter ein reibungsloses Arbeiten zu ermöglichen.

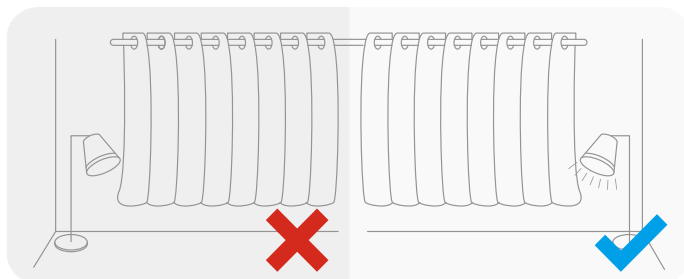

Mit dem visuellen KI-Sensor kann der Roboter Hindernisse wie Stromkabel, Schuhe und Socken besser erkennen und vermeiden, um den visuellen KI-Sensor auszunutzen. Stellen Sie sicher, dass alle zu reinigenden Bereiche gut beleuchtet sind.

Vor der Verwendung

1. Die Schutzstreifen entfernen

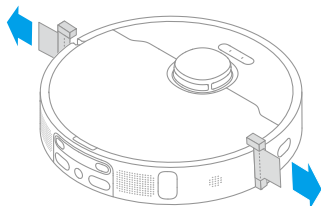

2. Installieren Sie die Seitenbürste und das Wischmopverbundteil

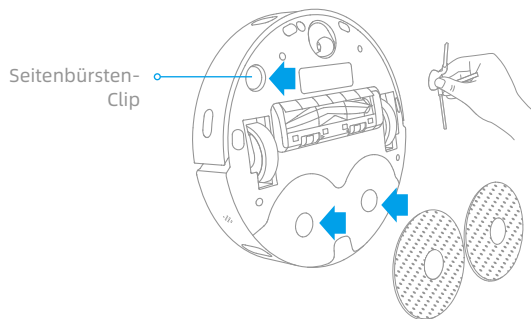

Hinweis: Installieren Sie die Seitenbürste, bis sie einrastet.

3. An eine Steckdose anschließen

Platzieren Sie die Basisstation an einem möglichst offenen Ort mit einem guten WLAN-Signal. Schließen Sie das Netzkabel an die Basisstation und stecken Sie es in die Steckdose.

Stecken Sie das Netzkabel fest nach oben, bis sich die Anzeige einschaltet.

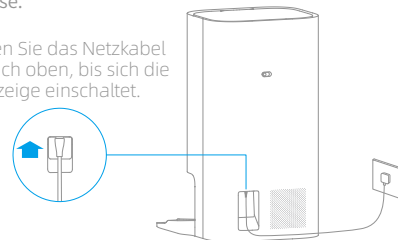

4. Platzieren Sie die Basisstation

Entfernen Sie alle Objekte, die sich näher als 1,5 m von der Vorderseite, 1 m von oben und 0,5 m von beiden Seiten der Basisstation befinden.

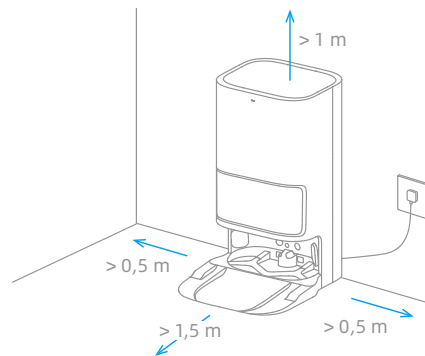

Hinweis:

- Stellen Sie sicher, dass keine Gegenstände den Signalbereich blockieren können.
- Die Basisstation wird auf Fliesenböden oder Marmorböden platziert, um Wasserflecken Holzböden oder Teppiche nicht zu benetzen.

Vor der Verwendung

5. Platzieren Sie den Roboter

Halten Sie die Taste  am Roboter 3 Sekunden lang gedrückt, um ihn einzuschalten. Platzieren Sie den Roboter mit der Wischvorrichtung in Richtung Waschbrett auf der Basisstation. Dann hören Sie eine Sprachbenachrichtigung, wenn sich der Roboter erfolgreich mit der Basisstation verbindet und mit dem Laden beginnt. Nachdem der Roboter vollständig aufgeladen ist, bleiben die Statusanzeigen am Roboter und an der Basisstation 10 Minuten lang beleuchtet und dimmen anschließend.

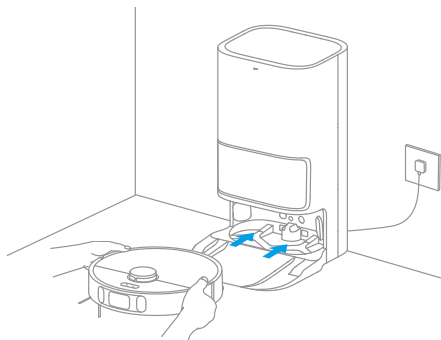

Hinweis: Es wird empfohlen, den Roboter vor seiner ersten Verwendung vollständig aufzuladen. Wenn der Roboter bei leerer Batterie nicht eingeschaltet werden kann, verbinden Sie den Roboter manuell mit der Station, um ihn aufzuladen.

6. Installieren Sie die Reinigungsflasch

Entfernen Sie den Deckel der Reinigungsflasche und reißen Sie die Dichtungen an der Ober- und Unterseite der Flasche ab. Öffnen Sie den oberen Deckel der Basisstation und nehmen Sie den Reinwassertank und den Schmutzwassertank heraus. Setzen Sie die Reinigungsflasche entlang des Slots ein. Das Reinigungsmittel wird während der Arbeit automatisch hinzugefügt.

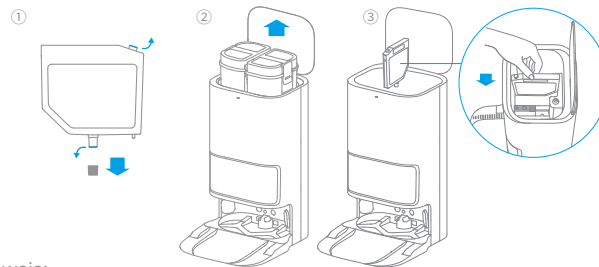

Hinweis:

- Entfernen Sie vor dem ersten Gebrauch den weichen Gummistopfen am Eingang der Reinigungsmitteln.
- Fügen Sie keine andere Flüssigkeit als das offiziell zugelassene Reinigungsmittel hinzu, um eine Fehlfunktion der Basisstation zu verhindern.

7. Wasser in den Reinwassertank einfüllen

Füllen Sie den Reinwassertank bis zur maximalen Wasserstandsmarke mit sauberem Wasser auf und installieren Sie dann den Reinwassertank und den Schmutzwassertank.

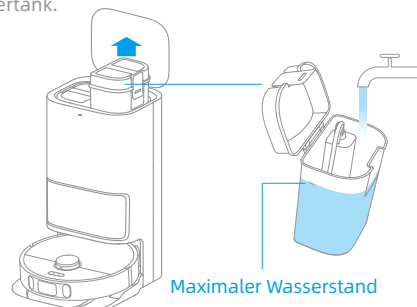

Hinweis: Füllen Sie kein heißes Wasser ein, da sonst der Frischwassertank verformt werden kann.

Verbinden mit Dreamehome oder Mi Home/Xiaomi Home App

Dieses Produkt funktioniert mit der Dreamehome oder Mi Home/ Xiaomi Home App, mit der Sie Ihr Gerät steuern können.

1. Laden Sie das Dreamehome oder Mi Home/ Xiaomi herunter Home App

Scannen Sie den QR-Code auf dem Roboter oder suchen Sie im App Store nach "Dreamehome", "Mi Home" oder "Xiaomi Home", um die App nach Ihren Bedürfnissen herunterzuladen und zu installieren.

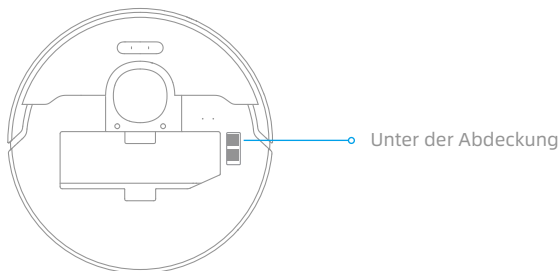

Dreamehome



Mi Home/Xiaomi Home

Hinweis:

- Es wird nur WLAN mit 2,4 GHz unterstützt.
- Die App-Software wird aktualisiert, die tatsächliche Bedienung kann sich von den Angaben in diesem Handbuch abweichen. Bitte befolgen Sie die Anweisungen basierend auf der aktuellen App-Version.

2. Fügen Sie das Gerät hinzu

Dreamehome APP: Öffnen Sie die Dreamehome-App und gehen Sie auf die Seite "Gerät hinzufügen" und wählen Sie anschließend "DreameBot L10s Ultra". Bitte folgen Sie den Anweisungen, um die WLAN-Verbindung abzuschließen.

Mi Home/Xiaomi Home APP: Öffnen Sie das Mi Home/Xiaomi Home, tippen Sie oben rechts auf "+" und scannen Sie den obigen QR-Code erneut, um "DreameBot L10s Ultra" hinzuzufügen. Bitte folgen Sie den Anweisungen, um die WLAN-Verbindung zu beenden.

*Sobald die WLAN-Anzeige langsam blinkt, wurde das WLAN zurückgesetzt.

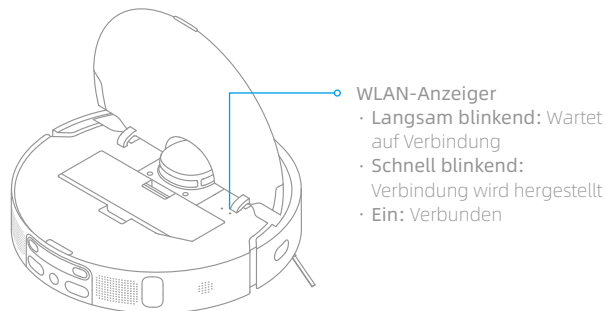

Hinweis: Wenn Sie WLAN zurücksetzen möchten, folgen Sie Schritt 1 und 2. Öffnen Sie die Dreamehome App oder die Mi Home/ Xiaomi Home App, gehen Sie auf die Seite "Gerät hinzufügen" und folgen Sie den Anweisungen, um die WLAN-Verbindung abzuschließen.



Schnelle Kartenerstellung

Nachdem Sie das Netzwerk zum ersten Mal konfiguriert haben, folgen Sie den Anweisungen in der App, um schnell eine Karte zu erstellen, wobei der Roboter die Kartierung ohne Reinigung startet. Die Kartierung wird abgeschlossen, wenn der Roboter zur Station zurückkehrt, und die Karte wird automatisch gespeichert.

Einschalten/Ausschalten

Halten Sie die Taste  3 Sekunden lang gedrückt, um den Roboter einzuschalten, und die Betriebsanzeige leuchtet dauerhaft. Stellen Sie den Roboter auf die Basisstation, und der Roboter schaltet sich automatisch ein und beginnt mit dem Aufladen. Um den Roboter auszuschalten, nehmen Sie ihn von der Basisstation, und halten Sie die Taste  3 Sekunden lang gedrückt.

Pause / Schlaf

Wenn der Roboter läuft, drücken Sie eine beliebige Taste, um ihn zu pausieren.

Wenn der Roboter länger als 10 Minuten pausiert, wechselt er automatisch in den Schlafmodus und die Betriebsanzeige und die Ladeanzeige hören auf zu leuchten. Drücken Sie eine beliebige Taste am Roboter oder an der Basis, oder tippen Sie auf die App, um den Roboter aufzuwecken.

Hinweis:

- Wenn das Gerät länger als 12 Stunden im Ruhemodus ist, schaltet es sich automatisch aus.
- Wird der Roboter pausiert und auf die Basisstation gestellt, endet die aktuelle Reinigungsaufgabe.

Nicht stören (DND) Modus

Wenn der Roboter auf den DND-Modus (Do Not Disturb) eingestellt ist, führt der Roboter die Reinigungsaufgabe nicht mehr durch und die Betriebsanzeige erlischt. Der DND-Modus ist werkseitig standardmäßig deaktiviert. Sie können die App verwenden, um den DND-Modus zu aktivieren oder den DND-Zeitraum zu ändern. Der DND-Zeitraum ist standardmäßig 22:00-8:00.



Hinweis:

- Die geplanten Reinigungsaufgaben werden während des DND-Zeitraums pünktlich durchgeführt.
- Der Roboter wird die Reinigung fortsetzen, wo er nach Ablauf der DND-Periode aufgehört hat.

Punktreinigung

Wenn der Roboter in Bereitschaft ist, drücken Sie kurz die Taste , um den Spot-Reinigungsmodus zu aktivieren. In diesem Modus reinigt der Roboter einen quadratischen Bereich von 1,5 x 1,5 Metern um ihn herum und kehrt zu seinem Ausgangspunkt zurück, sobald die Reinigung bestimmter Bereiche abgeschlossen ist.



Roboter neu starten

Wenn der Roboter nicht mehr reagiert oder nicht ausgeschaltet werden kann, halten Sie die Taste  10 Sekunden lang gedrückt, um sie gewaltsam auszuschalten. Halten Sie dann die Taste  3 Sekunden lang gedrückt, um den Roboter einzuschalten.

Fegen & Wischen

Hinweis: Bei der ersten Verwendung des Wischmoppverbundteils führt der Roboter standardmäßig die Wisch- und Wischaufgabe aus.

1. Starten Sie das Fegen und Wischen

Drücken Sie die Taste  an der Basisstation oder  am Roboter oder verwenden Sie die App, um den Roboter von der Basisstation starten zu lassen. Dann plant der Roboter die optimale Reinigungsroute und führt die Reinigungsaufgabe basierend der erstellten Karte aus.

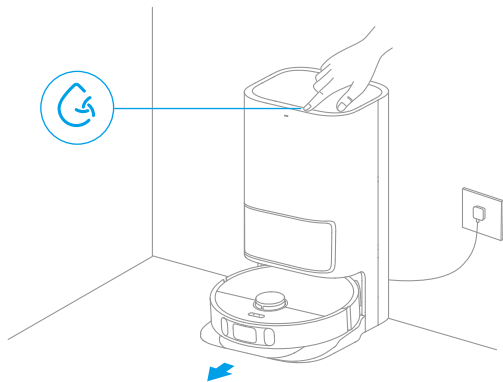

Hinweis:

- Der Wischmopp wird gereinigt, bevor der Roboter mit dem Wischen beginnt, bitte warten Sie mit Geduld.
- Bewegen Sie die Basisstation, den Reinwassertank, den Schmutzwassertank oder das Waschbrett während der Reinigung nicht.

2. Rückkehr zur Reinigung des Wischmopps auf halbem Weg

Während des Wischens kehrt der Roboter automatisch zur Basisstation zurück, um den Wischmopp basierend auf der in der App angegebenen Wischmopp-Reinigungsfrequenz zu waschen. Dann füllt die Basisstation automatisch den Wassertank des Roboters nach und der Roboter setzt die Reinigung nach dem Nachfüllen des Wassers fort.

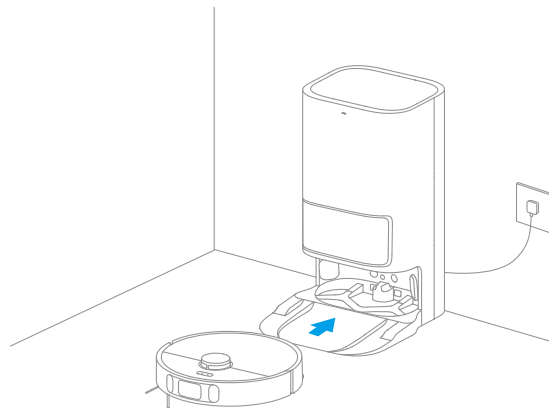

Hinweis: Wenn der Roboter auf halbem Weg zum Zweck der Reinigung des Wischmopps zur Basisstation zurückkehrt, wird der Staubbehälter nicht automatisch von der Basisstation entleert.

3. Reinigen und trocknen Wischmopps nach Entleerung des Staubbehälters

Nachdem der Roboter eine Reinigungsaufgabe beendet hat und zum Aufladen zur Basisstation zurückkehrt, beginnt die Basisstation automatisch mit der Entleerung des Staubbehälters, wobei der Wischmopp gereinigt und getrocknet.

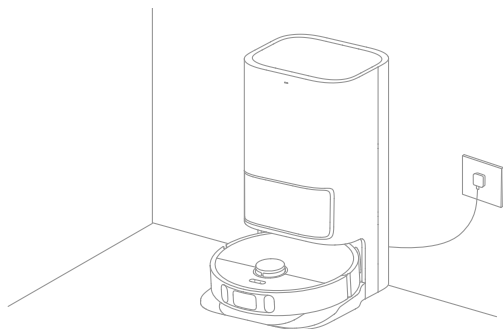

Hinweis:

- Wenn der Roboter auf halbem Weg zum Zweck der Reinigung des Wischmopps zur Basisstation zurückkehrt, entleert die Basisstation den Staubbehälter nicht automatisch.
- Wenn das automatische Entleeren in der App ausgeschaltet ist, leert die Basisstation den Staubbehälter nicht automatisch.
- Die Basisstation entleert den Staubbehälter entsprechend der in der App eingestellten Frequenz.

4. Reinigen Sie den Schmutzwassertank



Nachdem der Roboter die Aufgabe erledigt hat, reinigen Sie bitte den Schmutzwassertank, um Gerüche zu entfernen.

Fegen

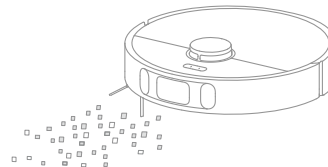
Um nur die Fegen-Funktion zu verwenden, wählen Sie in der App "Fegen" oder trennen Sie das Wischmoppverbundteil vom Roboter und der Roboter wechselt automatisch in den Fegen-Modus.



Hinweis: Wenn das Wischmoppverbundteil nicht vom Roboter getrennt wird, können Sie den Wischmodus in der App auswählen, und der Roboter hebt das Wischmoppverbundteil automatisch vor dem Fegen an.

Stellen Sie sicher, dass die Basisstation mit Strom und der Roboter mit der Basisstation verbunden ist. Drücken Sie die Taste  auf der Basisstation oder die Taste  auf dem Roboter, oder verwenden Sie die App, damit der Roboter alle Bereiche von der Basisstation reinigt.

Hinweis: Um sicherzustellen, dass der Roboter nach der Reinigung problemlos zur Basisstation zurückkehren kann, wird empfohlen, den Roboter von der Basisstation starten zu lassen und die Basisstation während der Reinigung nicht zu bewegen.

Teile

Es wird empfohlen, sich für die routinemäßige Wartung auf die folgende Tabelle zu beziehen, um den Roboter in gutem Zustand zu halten.

Teil	Häufigkeit der Wartung	Häufigkeit des Austausches
Schmutzwassertank	Nach jedem Gebrauch	/
Reinwassertank	Einmal alle 2 Wochen	
Hauptbürste		Alle 6 bis 12 Monate
Staubbehälterfilter		Alle 3 bis 6 Monate
Seitenbürste		
Waschbrett	Einmal im Monat	/
Signalbereich der Basisstation		
Ladekontakte der Basisstation		
Die automatische Lüftungsöffnung der Basisstation		
Universal-Rad		
Kantensensor		
Laserdistanzsensor		
Linienlaser-Sensor		

Teil	Häufigkeit der Wartung	Häufigkeit des Austausches
AI Visueller Sensor	Einmal im Monat	/
Teppichsensor		
Absturz-Sensoren		
Ladekontakte am Roboter		
Stoßfänger		
Automatische Lüftungsöffnung des Roboters		
Eingang für automatisches Wassernachfüllen		
Unterseite des Roboters		
Eingang für das Hinzufügen der Reinigungsmittel		
Staubbehälter	Nach Bedarf reinigen	
Staubsammelbeutel	/	6-8 Wochen
Wischer		Alle 1 bis 3 Monate

Hinweis: Die Häufigkeit des Austauschs hängt von der Nutzung des Roboters ab. Wenn aufgrund besonderer Umstände eine Störung auftritt, sollten die Teile ausgetauscht werden.

Regelmäßige Wartung

Staubsammelbeutel

Wenn der Staubsammelbeutel ersetzt werden muss, wird eine Benachrichtigung in der App angezeigt.

1. Entsorgen Sie den Staubsammelbeutel.

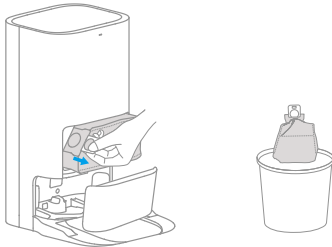

Hinweis: Wenn Sie am Griff nach oben ziehen, wird der Beutel versiegelt, um das Herausfallen des Staubs und des Schmutzes zu verhindern.

2. Entfernen Sie den Staub und Schmutz vom Filter mit einem trockenen Tuch.

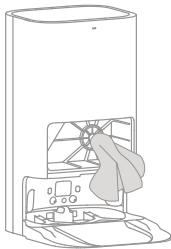

3. Installieren Sie einen neuen Staubsammelbeutel.

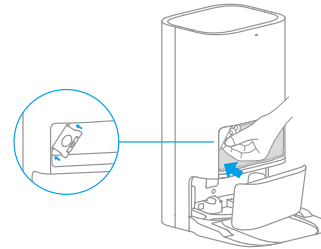

4. Schließen Sie den Deckel des Staubbehälters.

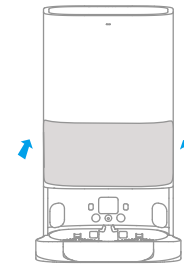

Schmutzwassertank

1. Entfernen Sie den Schmutzwassertank, öffnen Sie den Deckel und gießen Sie das Schmutzwasser aus.

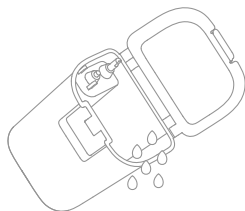

2. Spülen Sie den Schmutzwassertank mit sauberem Wasser und verwenden Sie die mitgelieferte Reinigungsbürste, um die Innenwand des Schmutzwassertanks zu reinigen.

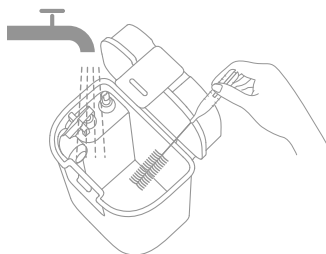

Hinweis: Die Schwimmerkugel im Schmutzwassertank ist ein bewegliches Teil. Wenden Sie beim Reinigen nicht zu viel Kraft an, um eine Beschädigung zu vermeiden.

Hauptbürste

1. Drücken Sie den Bürstenschutzclip nach innen, um den Bürstenschutz zu entfernen und die Bürste aus dem Roboter zu heben.

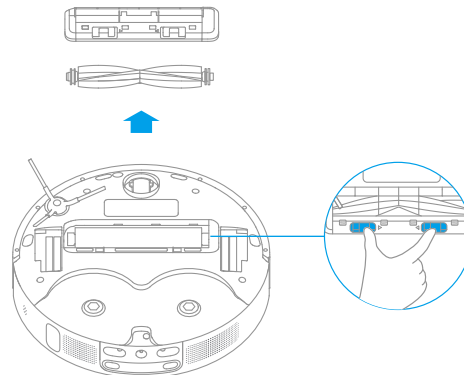

2. Ziehen Sie den Bürstendeckel wie im Diagramm gezeigt heraus. Verwenden Sie das mitgelieferte Reinigungswerkzeug, um die in der Bürste verwickelten Haare zu entfernen.

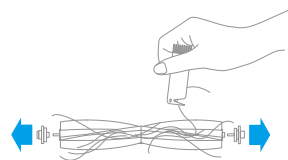

Regelmäßige Wartung

Seitenbürste

Entfernen und reinigen Sie die Seitenbürste.



Universal-Rad

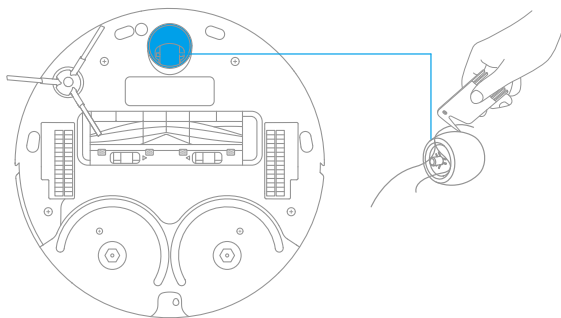

Hinweis:

- Verwenden Sie ein Werkzeug, z. B. einen kleinen Schraubendreher, um die Achse und den Reifen des Universalrads zu trennen. Wenden Sie keine übermäßige Kraft an.
- Spülen Sie das Universalrad unter fließendem Wasser ab und legen Sie es nach vollständiger Trocknung wieder ein.

Staubbehälter

1. Öffnen Sie die Roboterabdeckung und drücken Sie auf den Staubbehälterklipp, um den Staubbehälter zu entfernen.

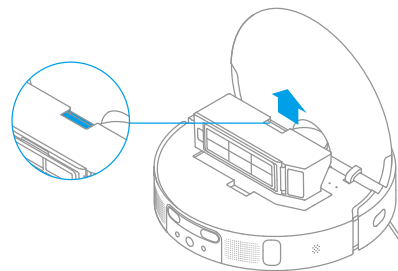

2. Öffnen Sie die Behälterabdeckung und leeren Sie den Behälter wie in der Abbildung gezeigt.

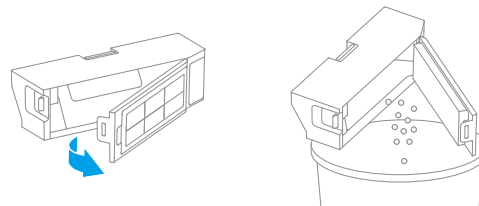

Filter

1. Nehmen Sie den Filter heraus und klopfen Sie vorsichtig auf seinen Korb.

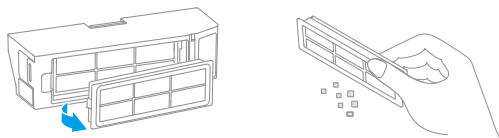

Hinweis: Versuchen Sie nicht, den Filter mit einer Bürste, einem Finger oder scharfen Gegenständen zu reinigen, um Schäden zu vermeiden.

2. Spülen Sie den Staubbehälter und den Filter mit Wasser und trocknen Sie sie vollständig vor dem Wiedereinbau.

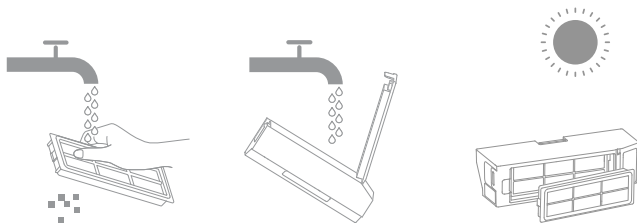

Hinweis:

- Spülen Sie den Staubbehälter und den Filter nur mit sauberem Wasser aus. Verwenden Sie keine Reinigungsmittel.
- Verwenden Sie den Staubbehälter und den Filter nur, wenn sie vollständig trocken sind.

Sensoren und Ladkontakte des Roboters

Wischen Sie Sensoren und Ladkontakte des Roboters mit einem weichen, trockenen Tuch ab:

- Die Cliff-Sensoren und der Ultraschallsensor auf der Unterseite des Roboters
- Ladkontakte auf der Rückseite des Roboters
- Der Kantensensor an der Seite des Roboters
- LDS auf der Oberseite des Roboters
- Der Puffer, der visuelle KI-Sensor und die Linienlasersensoren an der Vorderseite des Roboters

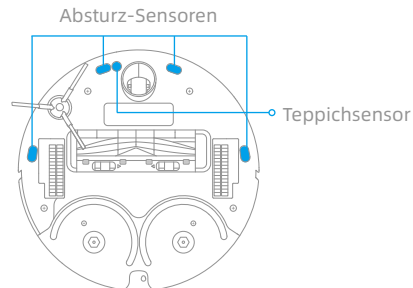
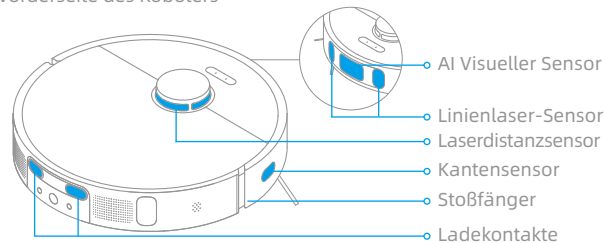

Hinweis: Feuchtes Tuch kann empfindliche Elemente innerhalb des Roboters und der Basisstation beschädigen. Bitte verwenden Sie ein trockenes Tuch zur Reinigung.

Regelmäßige Wartung

Ladekontakte

Reinigen Sie die Ladekontakte und den Signalisierungsbereich der Basisstation mit einem weichen, trockenen Tuch.

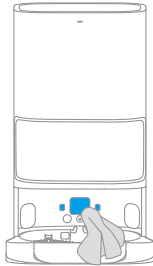

Automatische Lüftungsöffnung

Reinigen Sie die automatische Lüftungsöffnung des Roboters und der Basisstation mit einem weichen, trockenen Tuch.

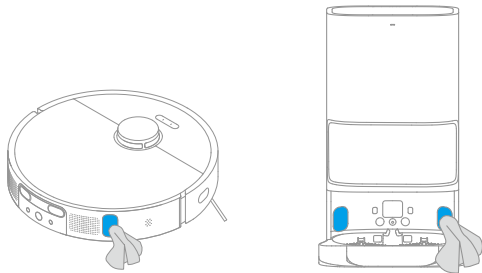

Wischer

Entfernen Sie den Wischmopp aus dem Wischmopphalter, um es auszutauschen.

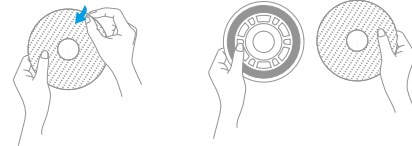

Eingang für das Hinzufügen der Reinigungsmittel

Wenn der Eingang für das Hinzufügen des Reinigungsmittels schmutzig ist, wischen Sie ihn mit einem weichen, trockenen Tuch ab.

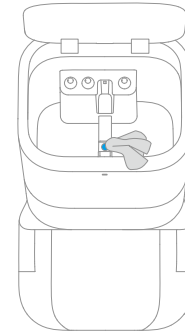

Batterie

Der Roboter enthält einen leistungsstarken Lithium-Ionen-Akku. Achten Sie darauf, dass der Akku bei täglichem Gebrauch gut aufgeladen bleibt, um die optimale Akkuleistung zu erhalten. Wenn der Roboter über einen längeren Zeitraum nicht benutzt wird, schalten Sie ihn aus und legen Sie ihn weg. Um Schäden durch Überentladung zu vermeiden, laden Sie den Roboter mindestens einmal alle drei Monate auf.

Problem	Lösung
Der Roboter lässt sich nicht einschalten.	Der Akku ist schwach. Laden Sie den Roboter an der Basis auf und versuchen Sie es erneut. Die Temperatur des Akkus ist zu niedrig oder zu hoch. Es wird empfohlen, das Gerät bei einer Temperatur zwischen 0° C und 40° C in Betrieb zu nehmen.
Der Roboter wird nicht geladen.	Die Basisstation ist nicht an die Stromversorgung angeschlossen. Bitte stellen Sie sicher, dass beide Enden des Netzkabels korrekt angeschlossen sind. Der Kontakt zwischen den Ladekontakten an der Basisstation und dem Roboter ist schlecht, bitte reinigen Sie die Ladekontakte. Überprüfen Sie, ob sich am Anschluss des Roboters ein Fremdobjekt befindet, und entfernen Sie gegebenenfalls das Fremdobjekt.
Der Roboter kann keine Verbindung zum WLAN herstellen.	Das Passwort für das WLAN-Netzwerk ist falsch. Überprüfen Sie, ob das Passwort für die Verbindung mit Ihrem WLAN-Netzwerk korrekt ist. Der Roboter unterstützt keine 5-GHz-WLAN-Verbindung. Stellen Sie sicher, dass der Roboter mit einer 2,4-GHz-WLAN-Verbindung verbunden ist. Das WLAN-Signal ist schwach. Stellen Sie sicher, dass sich der Roboter in einem Gebiet mit guter WLAN-Abdeckung befindet. Der Roboter ist möglicherweise nicht bereit für die Konfiguration. Beenden Sie die App, rufen Sie sie erneut auf und versuchen Sie es dann erneut.
Der Roboter findet nichts und kehrt zur Basisstation zurück.	Die Basisstation wird vom Strom getrennt oder bewegt, wenn der Roboter nicht darauf ist. Es gibt zu viele Hindernisse rund um die Basisstation. Platzieren Sie die Basisstation in einem offeneren Bereich. Das Bewegen des Roboters kann dazu führen, dass er sich neu positioniert und eine Karte neu erstellt, wenn die Neupositionierung fehlschlägt. Wenn der Roboter zu weit von der Basisstation entfernt ist, kann er möglicherweise nicht automatisch zurückkehren. In diesem Fall müssen Sie den Roboter manuell auf die Basisstation stellen. Wischen Sie den Signalisierungsbereich an der Basisstation ab, um Staub oder Schmutz zu entfernen.

Problem	Lösung
Der Roboter bleibt vor der Basisstation stecken und kann nicht zu ihr zurückkehren.	<p>Beseitigen Sie alle Hindernisse innerhalb von 0,5 m auf der linken und rechten Seite oder innerhalb von 1,5 m vor der Basisstation, damit der Roboter nicht dadurch blockiert wird.</p> <p>Die Route für die Rückkehr zur Ladung ist blockiert, z. B. die Tür ist geschlossen.</p> <p>Der Roboter kann ausrutschen, wenn der Boden vor der Basisstation übermäßig nass ist. Wenn ja, entfernen Sie das überschüssige Wasser, bevor Sie es erneut versuchen.</p> <p>Es wird empfohlen, die Basisstation an einen anderen Ort zu verlegen und es erneut zu versuchen.</p>
Der Roboter kann nicht ausgeschaltet werden.	<p>Der Roboter kann beim Laden nicht ausgeschaltet werden. Es wird empfohlen, den Roboter von der Basisstation zu trennen und den Netzschalter anschließend drei Sekunden lang zu halten, um ihn auszuschalten.</p> <p>Wenn sich der Roboter mit Schritt 1 nicht ausschalten lässt, halten Sie die Taste  10 Sekunden lang gedrückt, um den Roboter zwangsweise auszuschalten. Wenn das Problem weiterhin besteht, wenden Sie sich bitte an den Kundenservice.</p>
Die Aufladegeschwindigkeit ist langsam.	<p>Es dauert etwa 6 Stunden, um den Roboter vollständig aufzuladen, wenn die Batterie schwach ist.</p> <p>Wenn Sie den Roboter bei Temperaturen außerhalb des angegebenen Bereichs betreiben, wird die Ladegeschwindigkeit automatisch verlangsamt, um die Lebensdauer der Batterie zu verlängern.</p> <p>Die Ladekontakte sowohl am Roboter als auch an der Basisstation können verschmutzt sein, bitte wischen Sie sie mit einem trockenen Tuch ab.</p>
Die Geräusche nehmen zu, während der Roboter in Betrieb ist.	<p>Überprüfen Sie, ob der Staubbehälterfilter verstopft ist. Wenn ja, reinigen Sie ihn oder ersetzen Sie ihn.</p> <p>Ein hartes Objekt kann sich in der Gummibürste oder dem Staubbehälter verfangen. Überprüfen und entfernen Sie jedes harte Objekt.</p> <p>Die Hauptbürste oder die Seitenbürste können sich verheddern. Überprüfen und entfernen Sie Fremdkörper.</p> <p>Schalten Sie den Saugmodus auf Standard oder Leise.</p>
Der Roboter bewegt sich, ohne der festgelegten Route zu folgen.	<p>Gegenstände wie Stromkabel und Hausschuhe sollten vor dem Einsatz des Roboters aufgeräumt werden.</p> <p>Beim Arbeiten auf nassen, rutschigen Böden kann das Hauptrad rutschen. Es wird empfohlen, die nassen Stellen vor dem Einsatz des Roboters zu trocknen.</p> <p>Wischen Sie die Linienlaser-Sensoren und den visuellen KI-Sensor am Roboter mit einem sauberen, weichen Tuch ab, um sie sauber und ungehindert zu halten.</p>

Problem	Lösung
<p>Der Roboter kann die zu reinigenden Räume nicht erreichen.</p>	<p>Stellen Sie sicher, dass die Türen der zu reinigenden Räume offen sind. Prüfen Sie, ob die Schwelle an der Zimmertür höher als 2 cm ist. Der Roboter kann nicht über hohe Schwellen oder Stufen klettern. Der Platz vor dem zu reinigenden Raum ist nass und rutschig, so dass der Roboter ausrutscht und nicht richtig arbeiten kann. Es wird empfohlen, den Boden vor dem Einsatz des Roboters zu trocknen.</p>
<p>Der Roboter nimmt die Reinigung nach dem Laden nicht wieder auf.</p>	<p>Vergewissern Sie sich, dass der Roboter nicht auf den Nicht-Stören-Modus eingestellt ist, da er dann die Reinigung nicht fortsetzen kann. Der Roboter wird die Reinigung nicht fortsetzen, nachdem Sie den Roboter zum Aufladen manuell zur Basisstation zurückgebracht haben. Dazu gehört das manuelle Platzieren des Roboters auf der Basisstation oder das Senden des Roboters zum Aufladen über die App oder den Roboter selbst.</p>
<p>Der Roboter reagiert nicht, wenn Sie die Tasten an der Basisstation drücken.</p>	<p>Der Roboter befindet sich möglicherweise außerhalb der drahtlosen Reichweite der Basisstation. Bringen Sie den Roboter manuell an die Basisstation zurück oder verwenden Sie die App, um ihn zurückzusenden.</p>
<p>Die Station kann den Staubbehälter nicht automatisch leeren.</p>	<p>Überprüfen Sie, ob der Staubsammelbeutel im Staubbehälter voll ist. Wenn der Staubsammelbeutel nicht voll ist, überprüfen Sie, ob die automatische Lüftungsöffnung des Roboters der Basisstation oder der Staubbehälter Fremdkörper haben. Falls vorhanden, entfernen Sie sie rechtzeitig.</p>
<p>Der Wasserstand in der Waschanlage ist anormal.</p>	<p>Nehmen Sie das Waschbrett heraus und prüfen Sie, ob der Abfluss verstopft ist, und reinigen Sie ihn. Drücken Sie vorsichtig auf Schmutzwassertank, um sicherzustellen, dass er richtig installiert ist. Überprüfen Sie, ob die Dichtung am Schmutzwassertank lose oder nicht richtig installiert ist, und setzen Sie sie gegebenenfalls manuell zurück. Wenn das Problem weiterhin besteht, wenden Sie sich bitte an den Kundendienst. Überprüfen Sie das Reinigungsmittel Geben Sie keine andere Flüssigkeit als das offiziell zugelassene Reinigungsmittel hinzu.</p>

Roboter

Modell	RLS6LADC
Ladedauer	Ca. 6 Stunden
Nennspannung	14,4 V ---
Bemessungsleistung	75 W
Betriebsfrequenz	2400-2483,5 MHz
Maximale Ausgangsleistung	<20 dBm

Basisstation

Modell	RCS9
Nenneingang	220-240 V \sim 50-60 Hz
Nennausgang	20 V --- 2 A
Leistung (während der Staubentleerung)	1000 W
Leistung (während der Reinigung)	55 W
Leistung (während des Trocknens und des Aufladens)	78 W

Unter normalen Einsatzbedingungen muss dieses Gerät einen Abstand von mindestens 20 cm zwischen der Antenne und dem Körper des Benutzers einhalten.

Informations DEEE



Alle mit diesem Symbol gekennzeichneten Produkte sind Elektroschrott und Elektrogeräte (WEEE entsprechend EU-Richtlinie 2012/19/EU) und dürfen nicht mit unsortiertem Haushaltsmüll vermischt werden. Schützen Sie stattdessen Ihre Mitmenschen und die Umwelt, indem Sie Ihre zu entsorgenden Geräte an eine dafür vorgesehene, von der Regierung oder einer lokalen Behörde eingerichtete Sammelstelle zum Recycling von Elektroschrott und Elektrogeräten bringen. Eine ordnungsgemäße Entsorgung und Recycling helfen, negative Auswirkungen auf die Gesundheit von Umwelt und Menschen zu vermeiden. Wenden Sie sich bitte an den Installateur oder lokale Behörden, um Informationen zum Standort und den allgemeinen Geschäftsbedingungen solcher Sammelstellen zu erhalten.

Entsorgung von Elektro- und Elektronikgeräten



Die durchgestrichene Mülltonne bedeutet, dass Sie gesetzlich verpflichtet sind, diese Geräte einer vom unsortierten Siedlungsabfall getrennten Erfassung zuzuführen. Die Entsorgung über die Restmülltonne oder die gelbe Tonne ist untersagt. Enthalten die Produkte Batterien oder Akkus, die nicht fest verbaut sind, müssen diese vor der Entsorgung entnommen und getrennt als Batterie entsorgt werden.

Möglichkeiten der Rückgabe von Altgeräten

Besitzer von Altgeräten können diese im Rahmen der durch öffentlich-rechtlichen Entsorgungsträger eingerichteten und zur Verfügung stehenden Möglichkeiten der Rückgabe oder Sammlung von Altgeräten abgeben, damit eine ordnungsgemäße Entsorgung der Altgeräte sichergestellt ist. Unter dem folgenden Link besteht die Möglichkeit, sich ein Onlineverzeichnis der Sammel- und Rücknahmestellen anzuzeigen zu lassen: <https://www.ear-system.de/ear-verzeichnis/sammel-und-ruecknahmestellen>

Datenschutz

Wir weisen alle Endnutzer von Elektro- und Elektronikaltgeräten darauf hin, dass Sie für das Löschen personenbezogener Daten auf den zu entsorgenden Altgeräten selbst verantwortlich sind.

Pour éviter tout risque de choc électrique, d'incendie ou de blessure causé par une utilisation incorrecte de l'appareil, veuillez lire attentivement le manuel d'utilisation avant d'utiliser l'appareil et le conserver pour pouvoir vous y référer ultérieurement.

Restrictions d'utilisation

- Ce produit ne doit pas être utilisé par des enfants de moins de 8 ans ni par des personnes présentant un handicap moteur, sensoriel ou mental, ou ayant une expérience ou des connaissances limitées, sans la supervision d'un parent ou d'un tuteur afin de garantir un fonctionnement sûr et d'éviter tout risque. Le nettoyage et l'entretien ne doivent pas être effectués par des enfants sans surveillance.
- L'appareil ne doit être utilisé qu'avec le bloc d'alimentation fourni avec l'appareil.
- Ce produit contient des batteries qui peuvent être uniquement remplacées par des techniciens qualifiés ou par le service après-vente.
- Dégagez la zone à nettoyer. Les enfants ne doivent pas jouer avec ce produit. Pendant le nettoyage, assurez-vous que les enfants et les animaux de compagnie sont maintenus à une distance de sécurité du robot aspirateur.
- Ne pas installer, charger ou utiliser l'appareil dans les salles de bains ou autour des piscines.
- Ce produit est uniquement destiné au nettoyage des sols dans un environnement domestique. Ne l'utilisez pas à l'extérieur, sur des surfaces autres que des sols ou dans un environnement commercial ou industriel.
- Assurez-vous que l'appareil fonctionne correctement dans un environnement

Restrictions d'utilisation

- adéquat. Dans le cas contraire, n'utilisez pas l'appareil.
- Si le câble d'alimentation est endommagé, ce dernier doit être remplacé par un câble spécial ou un assemblage disponible auprès du fabricant ou d'un agent de maintenance.
- N'utilisez pas le robot dans une zone située au-dessus du niveau du sol sans barrière de protection.
- Ne placez pas le robot à l'envers. N'utilisez pas le couvercle du LDS, le couvercle du robot ou le pare-chocs comme poignée pour déplacer le robot.
- N'utilisez pas le robot dans des environnements où la température ambiante est supérieure à 40°C ou inférieure à 0°C, ni sur un sol avec des liquides ou des substances collantes.
- Pour éviter d'endommager l'appareil ou de le traîner, débarrassez le sol de tout objet mobile et retirez les câbles ou les cordons d'alimentation qui se trouvent sur le trajet de nettoyage avant d'utiliser l'appareil.
- Retirez tous les objets fragiles ou de petite taille au sol afin d'éviter que le robot ne les percute ou ne les endommage.
- Maintenez vos cheveux, vos doigts et les autres parties de votre corps éloignés de l'orifice d'aspiration du robot.
- Gardez l'outil de nettoyage hors de portée des enfants.
- Ne faites pas fonctionner l'appareil dans une pièce où un nourrisson ou un enfant dort.

Restrictions d'utilisation

- Ne mettez pas d'enfants, d'animaux ou d'objets sur le robot, qu'il soit à l'arrêt ou en mouvement.
- Gardez le robot hors de portée des enfants.
- Utilisez uniquement le détergent officiellement approuvé. N'ajoutez aucun liquide tel que de l'alcool ou un désinfectant.
- N'utilisez pas le robot pour nettoyer des objets brûlants. N'utilisez pas le robot pour ramasser des liquides inflammables ou combustibles, des gaz corrosifs ou des acides ou solvants non dilués.
- N'aspirez pas d'objets durs ou tranchants. N'utilisez pas l'appareil pour ramasser des objets tels que des pierres, de gros morceaux de papier ou tout autre élément susceptible d'obstruer l'appareil.
- Veuillez éteindre et débrancher l'appareil avant de le nettoyer et de l'entretenir.
- N'essuyez pas le robot ou la station de base avec un chiffon humide et ne les rincez pas avec un liquide. Après avoir nettoyé les pièces lavables, séchez-les complètement avant de les réinstaller et de les utiliser.
- Veuillez utiliser ce produit conformément aux instructions du Mode d'emploi. Les utilisateurs sont responsables des pertes ou dommages résultant d'une mauvaise utilisation de ce produit.

Batteries et charge

- Ne pas utiliser de batterie et de base d'auto-lavage du tiers. A utiliser uniquement avec le modèle RCS9 fourni.

Batteries et charge

- N'essayez pas de démonter, réparer ou modifier la batterie ou la station de base par vous-même.
- Ne placez pas la station de base à proximité d'une source de chaleur.
- N'utilisez pas un chiffon humide ou des mains mouillées pour essuyer ou nettoyer les contacts de charge de la station de base.
- Ne jetez pas vos batteries usagées de façon incorrecte. Les batteries inutilisées doivent être jetées aux centres de recyclage appropriés.
- Si le cordon d'alimentation est endommagé ou rompu, cessez immédiatement de l'utiliser et contactez le service après-vente.
- Dans la mesure du possible, assurez-vous que le robot est éteint lorsque vous le transportez et rangez-le dans son emballage d'origine.
- Si vous ne prévoyez pas d'utiliser le robot pendant une période prolongée, chargez-le complètement, éteignez-le, puis entreposez-le dans un endroit frais et sec. Rechargez le robot au moins une fois tous les 3 mois pour éviter un déchargement excessif de la batterie.
- La batterie lithium-ion contient des substances dangereuses pour l'environnement. Avant de mettre le robot aspirateur au rebut, retirez d'abord la batterie pour la jeter ou la recycler conformément à la législation et à la réglementation locales du pays ou de la région dans lequel ou laquelle il est utilisé.
- Lorsque vous retirez les batteries du produit, il est préférable de les décharger complètement et de vous assurer que votre produit est débranché de la source d'alimentation.

Informations sur la sécurité

Batteries et charge

- 1). Dévissez la vis au bas, puis retirez le couvercle.
- 2). Débranchez le connecteur des batteries, puis retirez les batteries. N'endommagez pas le boîtier des batteries pour éviter tout risque de blessure.
- 3). Rapportez les batteries à un organisme de recyclage professionnel.

Informations sur la sécurité liée à l'utilisation du laser

- Le capteur de distance laser est conforme à la norme CEI 60825-1:2014 relative aux produits laser de classe 1 et ne génère pas de rayonnement laser dangereux.

Con la presente, Dreame Trading (Tianjin) Co., Ltd. dichiara che l'apparecchiatura radio di tipo RLS6LADC è conforme alla Direttiva 2014/53/UE. Il testo completo della dichiarazione di conformità UE è disponibile al seguente indirizzo Internet: <https://global.dreameotech.com>

Pour obtenir un manuel électronique détaillé, rendez-vous sur le site <https://global.dreameotech.com/pages/user-manuals-and-faqs>

Contenu d'emballage

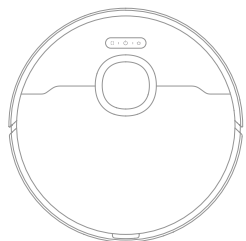

Robot



Brosse latérale



Câble d'alimentation



Brosse de nettoyage



Sac de collecte des poussières (rechange)

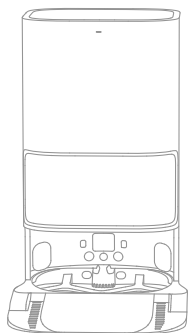

Station de base



Serpillère × 2 (préinstallé)



Support de la serpillière × 2

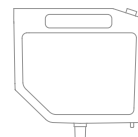

Fluide nettoyant pour sols multi-surfaces



Manuel d'utilisation

Autres accessoires

Présentation du produit

Robot

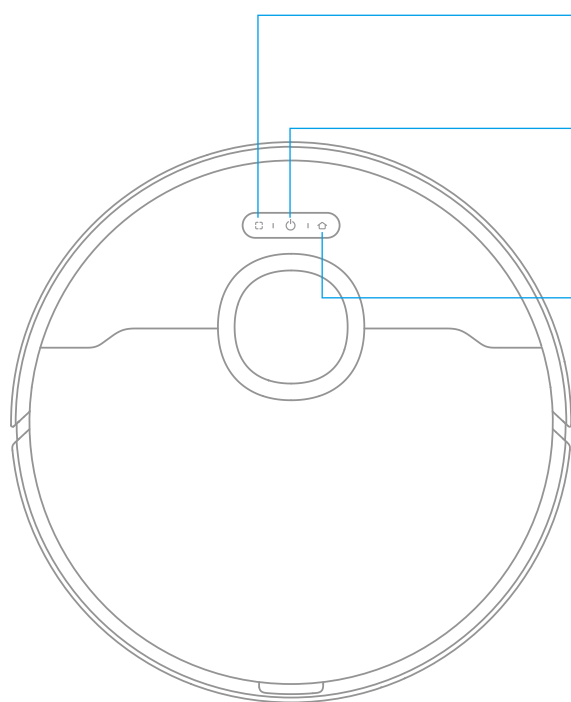

Nettoyage local

- Appuyez brièvement pour commencer le nettoyage local

Bouton d'alimentation/nettoyage

- Appuyez sur cette touche pendant 3 secondes pour allumer ou éteindre le robot.
- Appuyez brièvement sur cette touche pour lancer le nettoyage après la mise en marche du robot.

Bouton d'accueil

- Appuyez brièvement pour renvoyer le robot vers la station de base.
- Appuyez et maintenez enfoncé pendant 3 secondes pour désactiver la sécurité enfant.

Indicateur d'état

- **Lumière blanche** : nettoyage en cours ou nettoyé
- **Clignotant rapide en orange** : Erreur
- **Orange fixe** : Batterie faible ou en pause

Remarque : appuyez sur tout bouton pour mettre en pause pendant que le robot nettoie ou retourne en charge.

Robot et capteurs

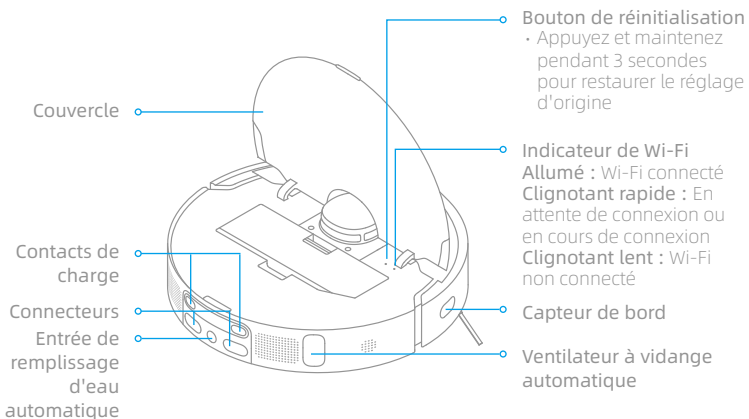
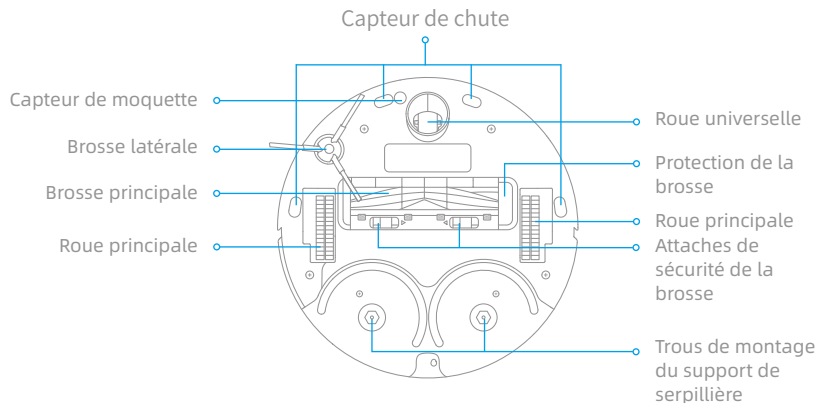
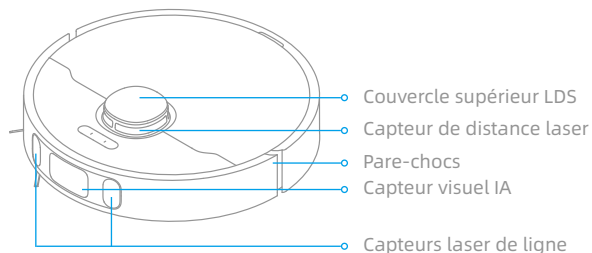

Poubelle

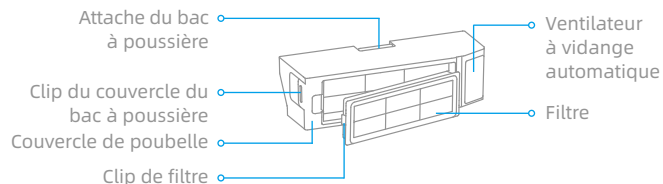

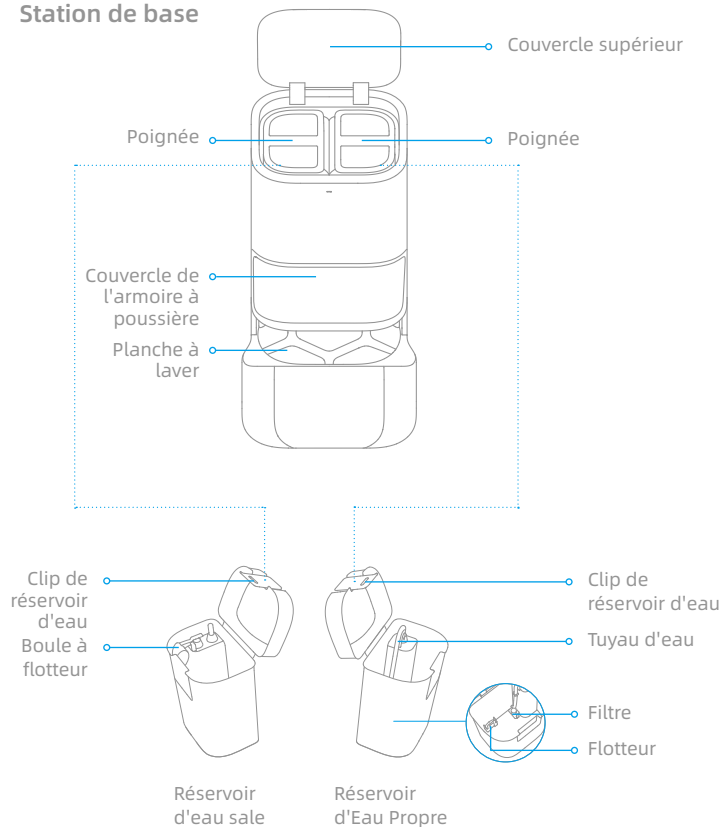

Présentation du produit

Station de base





Boutons de la station de base

-  **Bouton de sortie** Appuyez brièvement sur ce bouton pour que le robot quitte la station de base.
-  **Bouton de Nettoyage** Appuyez brièvement sur ce bouton pour que le robot nettoie toutes les zones.
-  **Bouton de Séchage** Appuyez brièvement sur ce bouton pour que la station de base commence ou arrête le séchage des serpillières.

Remarque : les boutons de la station de base ne fonctionnent que si le robot est placé sur la station de base.

Sécurité enfants

Appuyez sur les boutons  et  et maintenez-les enfoncés pendant 3 secondes pour activer ou désactiver la Sécurité Enfants. Une fois la Sécurité Enfants activée, tous les boutons du robot et de la station de base seront verrouillés.

Station de base

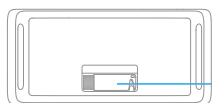
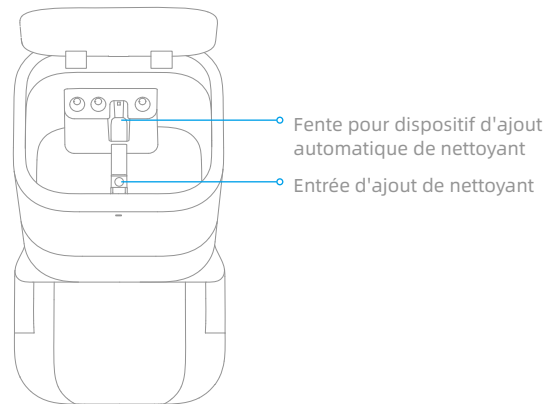
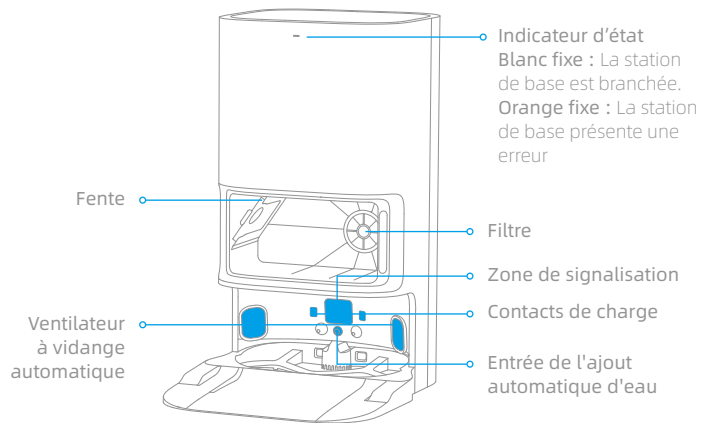

Couvercle de l'armoire à poussière

Outil de nettoyage

Assemblage de la serpillière

Zone de fixation de la serpillière



Support de la serpillière

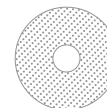

Serpillère

Préparation de votre maison

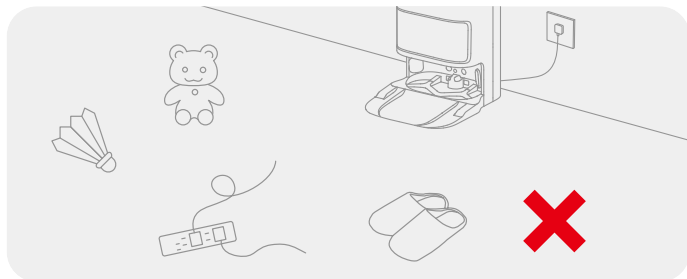

Rangez les objets tels que les cordons d'alimentation, les chiffons, les pantoufles et les jouets pour améliorer l'efficacité du robot.

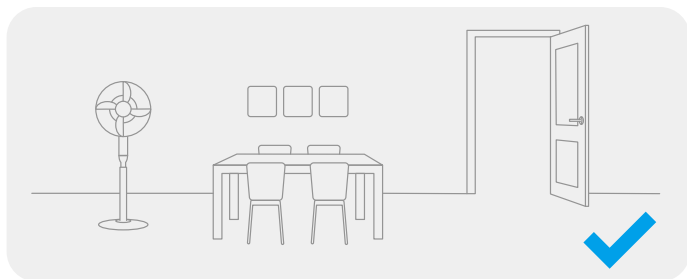

Ouvrez la porte de la pièce à nettoyer, et rangez les meubles dans un endroit approprié pour faire plus de place.

Remarque :

- Lorsque vous utilisez le robot pour la première fois, suivez-le pendant le nettoyage afin d'éliminer tout obstacle potentiel à l'avance.
- Pour éviter que le robot ne reconnaisse pas la zone à nettoyer, ne restez pas devant le robot, sur le palier, dans le couloir ou dans les endroits étroits.

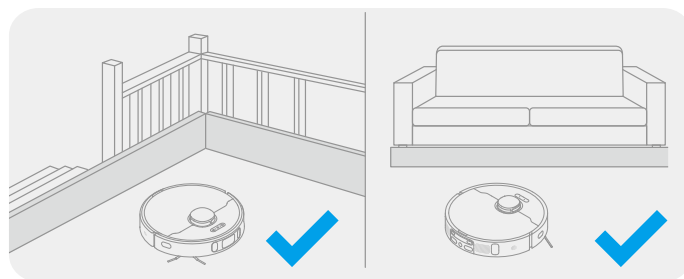

Veillez utiliser des clôtures physiques pour éviter les zones suspendues ou basses avant le nettoyage afin d'assurer la sécurité et le bon fonctionnement du robot.

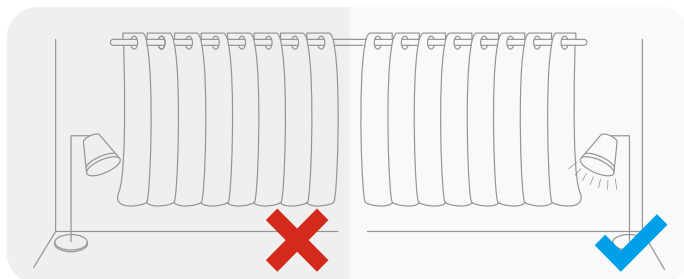

Avec le capteur visuel AI, le robot peut mieux reconnaître et éviter les obstacles tels que les cordons d'alimentation, les chaussures et les chaussettes. Pour tirer le meilleur parti du capteur visuel AI, assurez-vous que toutes les zones à nettoyer sont bien éclairées.

Avant l'utilisation

1. Retirez les bandes de protection

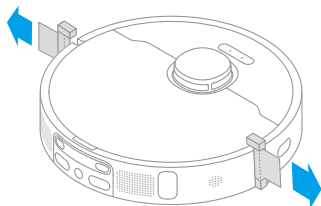

2. Installez la brosse latérale et l'assemblage de la serpillière.

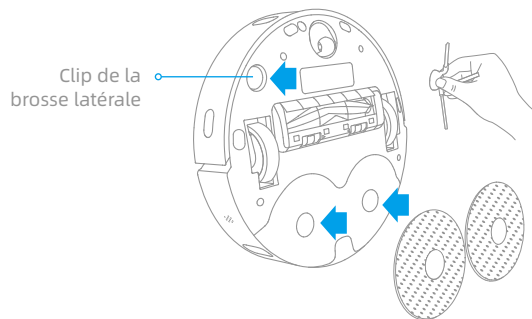

Remarque : installez la brosse latérale jusqu'à ce qu'elle s'enclenche en place.

3. Raccordement à une prise électrique

Placez la station de base dans un endroit aussi ouvert que possible avec un bon signal Wi-Fi. Insérez le cordon d'alimentation dans la station de base et branchez-le dans la prise.

Insérez fermement le cordon d'alimentation vers le haut jusqu'à ce que le voyant s'allume.

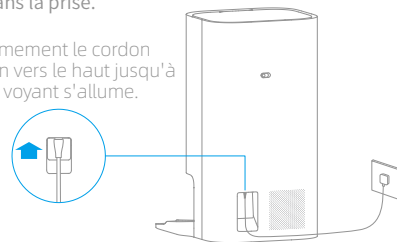

4. Placez la station de base

Retirez tous les objets qui se trouvent à moins de 1,5 m de l'avant, 1 m du haut et 0,5 m de chaque côté de la station de base.

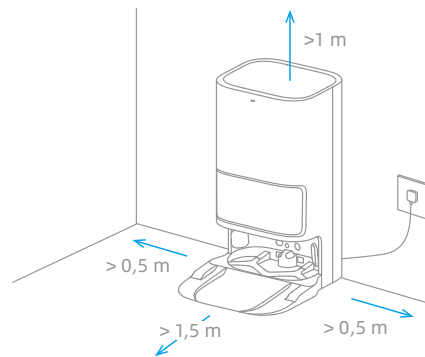

Remarque :

- Assurez-vous qu'aucun objet ne risque de bloquer la zone de signalisation.
- Pour éviter que les taches d'eau ne mouillent les planchers en bois ou les tapis, il est recommandé de placer la station de base sur des sols en carrelage ou en marbre.

Avant l'utilisation

5. Placez le robot

Appuyez sur le bouton  du robot et maintenez-le enfoncé pendant 3 secondes pour l'allumer. Placez le robot sur la station de base en orientant l'ensemble balai vers la planche à laver. Vous entendrez ensuite une notification vocale lorsque le robot se connectera avec succès à la station de base et commencera à se charger. Une fois le robot entièrement chargé, les indicateurs d'état du robot et de la station de base restent allumés pendant 10 minutes, puis s'éteignent.

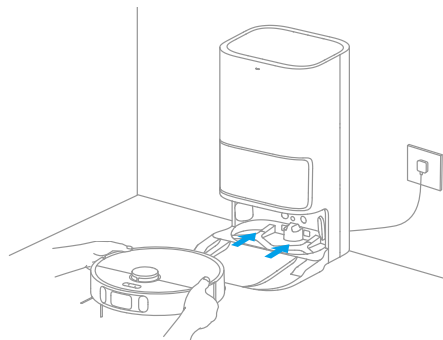

Remarque : il est recommandé de charger complètement le robot avant sa première utilisation. Lorsque le robot ne peut pas être allumé après que la batterie soit épuisée, connectez manuellement le robot à la station pour le charger.

6. Installation de la Bouteille de Nettoyant

Retirez le bouchon de la bouteille de nettoyant, et déchirez les joints d'étanchéité sur le haut et le bas de la bouteille. Ouvrez le couvercle supérieur de la station de base et sortez le réservoir d'eau propre et le réservoir d'eau sale. Installez la bouteille de nettoyant long de la fente en place. Le nettoyant sera ajouté automatiquement pendant le travail.

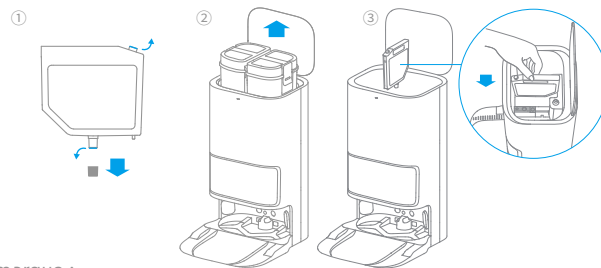

Remarque :

- Retirez le bouchon en caoutchouc souple de l'orifice d'ajout du nettoyant avant la première utilisation.
- N'ajoutez pas de liquide autre que le nettoyant officiellement approuvé afin d'éviter tout dysfonctionnement de la station de base.

7. Ajouter de l'eau dans le réservoir d'eau propre

Remplissez le réservoir d'eau propre jusqu'à la ligne du niveau d'eau maximum, puis installez le réservoir d'eau propre et le réservoir d'eau sale.

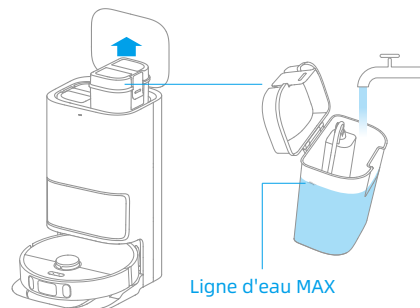

Remarque : ne remplissez pas d'eau chaude, sinon le réservoir risque de se déformer.

Connexion avec Dreamehome ou Mi Home/Xiaomi Home App

Ce produit fonctionne avec l'application Dreamehome ou Mi Home/Xiaomi Home, afin de contrôler votre appareil.

1. Téléchargez l'application Dreamehome ou Mi Home/Xiaomi Home App

Scannez le code QR sur le robot, ou recherchez "Dreamehome", "Mi Home" ou "Xiaomi Home" dans la boutique d'applications pour télécharger et installer l'application en fonction de vos besoins.

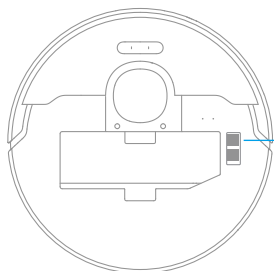

Sous le couvercle



Dreamehome



Mi Home/Xiaomi Home

Remarque :

- Seul le Wi-Fi 2,4GHz est pris en charge.
- Le logiciel de l'application est en cours de mise à jour, les opérations réelles peuvent être différentes des instructions dans ce manuel. Veuillez suivre les instructions en fonction de la version actuelle de l'application.

2. Ajouter un appareil

APP Dreamehome : Ouvrez l'application Dreamehome, entrez dans la page "Ajouter un appareil", puis sélectionnez "DreameBot L10s Ultra". Veuillez suivre les instructions pour terminer la connexion Wi-Fi.

Mi Home/Xiaomi Home APP : Ouvrez l'application Mi Home/Xiaomi Home, appuyez sur "+" en haut à droite, et scannez à nouveau le code QR ci-dessus pour ajouter "DreameBot L10s Ultra". Suivez les instructions pour réussir la connexion Wi-Fi.

*Une fois que l'indicateur Wi-Fi clignote lentement, le Wi-Fi a été réinitialisé.

Remarque : si vous souhaitez réinitialiser le Wi-Fi, suivez les étapes 1 et 2. Ouvrez l'application Dreamehome ou l'application Mi Home/Xiaomi Home, entrez dans la page "Ajouter un appareil", puis suivez les instructions pour terminer la connexion Wi-Fi.

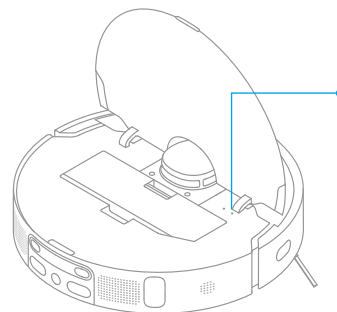

Indicateur de Wi-Fi



- Clignote lentement : En recherche de connexion
- Clignote rapidement : connexion en cours
- Allumé : connecté

Mode d'utilisation

Cartographie rapide

Après avoir configuré le réseau pour la première fois, suivez les instructions de l'application pour créer rapidement une carte, et le robot commencera à cartographier sans nettoyage. Le processus de cartographie sera terminé lorsque le robot retournera à la station, et la carte sera enregistrée automatiquement.

Allumer/éteindre

Appuyez sur le bouton  et maintenez-le enfoncé pendant 3 secondes pour allumer le robot, et le voyant d'alimentation est allumé en permanence. Placez le robot sur la base, et le robot s'allume automatiquement et commence à se charger. Pour éteindre le robot, éloignez-le de la base, puis appuyez sur le bouton  et maintenez-le enfoncé pendant 3 secondes.

Pause / Veille

Lorsque le robot fonctionne, appuyez sur tout bouton pour le mettre en pause.

Si le robot se met en pause pendant plus de 10 minutes, il passe automatiquement en mode veille, et le voyant d'alimentation et le voyant de charge s'éteignent. Appuyez sur un bouton du robot ou de la base, ou tapez sur l'APP pour réveiller le robot.

Remarque :

- Le robot s'éteint automatiquement s'il reste en mode veille pendant plus de 12 heures.
- Si le robot est mis en pause et placé sur la station de base, le processus de nettoyage en cours se termine.

Mode Ne pas déranger (DND)

Lorsque le robot est réglé en mode Ne pas déranger (DND), le robot ne peut pas reprendre le nettoyage et le voyant d'alimentation s'éteint. Le mode DND est désactivé par défaut en usine. Vous pouvez utiliser l'application pour activer le mode DND ou modifier la période de DND. La période de mise en veille est de 22:00-8:00 par défaut.

Remarque :

- Les tâches de nettoyage programmées seront effectuées à l'heure pendant la période de mise en veille.
- Le robot reprend le nettoyage du point où il s'est arrêté après l'expiration de la période de mise en veille.

Nettoyage local

Lorsque le robot est en veille, appuyez brièvement sur le bouton  pour activer le mode de nettoyage local. Dans ce mode, le robot nettoie une zone de forme carrée de 1,5 × 1,5 mètre autour de lui et revient à son point de départ une fois le nettoyage local terminé.

Redémarrage du robot



Si le robot cesse de répondre ou ne peut pas être éteint, appuyez et maintenez le bouton  pendant 10 secondes pour l'éteindre de force. Ensuite, appuyez sur le bouton  et maintenez-le enfoncé pendant 3 secondes pour remettre le robot en marche.

Mode d'utilisation

Balayage et Serpillière

Remarque : lors de la première utilisation de l'ensemble serpillière, le robot effectue la tâche de balayage et de serpillière par défaut.

1. Démarrer le balayage et le nettoyage

Appuyez sur le bouton  de la station de base ou  du robot, ou utilisez l'appli pour que le robot démarre depuis la station de base. Ensuite, le robot planifiera l'itinéraire de nettoyage optimal et effectuera la tâche de nettoyage en fonction de la carte créée.

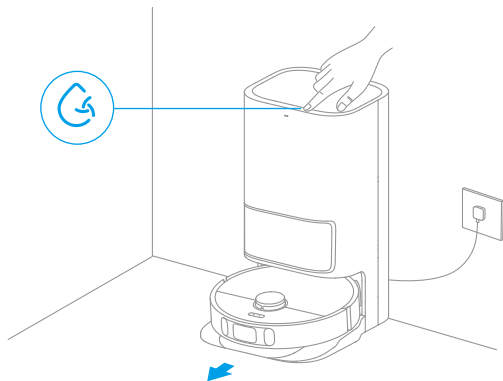

Remarque :

- Les serpillières seront nettoyées avant que le robot ne commence à nettoyer, veuillez attendre avec patience.
- Ne déplacez pas la station de base, le réservoir d'eau propre, le réservoir d'eau sale ou la planche à laver pendant son fonctionnement.

2. Revenez au lavage de la serpillière au cours d'une tâche de nettoyage.

Pendant le passage de serpillière, le robot retourne automatiquement à la station de base pour nettoyer les serpillières en fonction de la fréquence de nettoyage des serpillières spécifiée dans l'application. Ensuite, la station de base remplira automatiquement le réservoir d'eau du robot, et le robot reprendra le nettoyage après le remplissage d'eau.

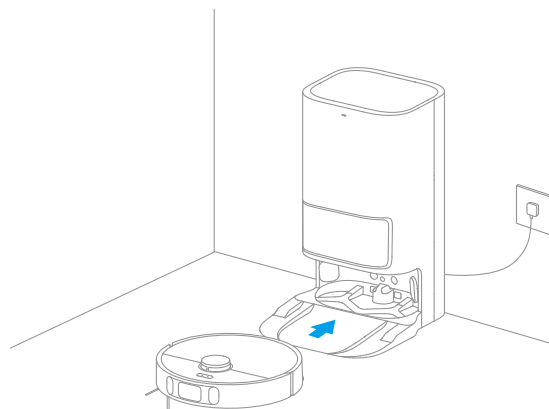

Remarque : si le robot retourne à la station de base pour nettoyer les serpillières à mi-chemin, la station de base ne videra pas automatiquement le bac à poussière.

Mode d'utilisation

3. Nettoyer et sécher les serpillières après avoir vidé le bac à poussière

Une fois que le robot a terminé une tâche de nettoyage et qu'il retourne à la station de base pour se recharger, la station de base commence automatiquement à vider le bac à poussière, puis à nettoyer et à sécher les tampons.

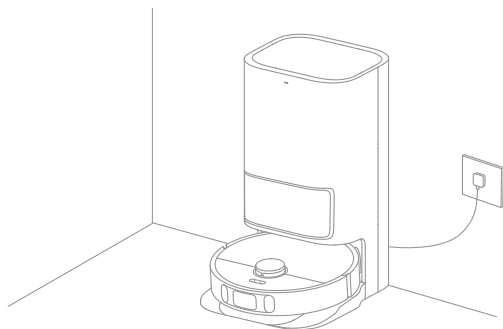

Remarque :

- Lorsque le robot revient à mi-chemin vers la station de base pour nettoyer les serpillières, la station de base ne vide pas automatiquement le bac à poussière.
- Si la fonction de vidage automatique est désactivée dans l'application, la station de base ne videra pas automatiquement le bac à poussière.
- La station de base videra le bac à poussière en fonction de la fréquence définie dans l'application.

4. Nettoyage du réservoir d'eau sale



Une fois que le robot a terminé sa tâche, veuillez nettoyer le réservoir d'eau usagée pour éviter toute odeur.

Balayage

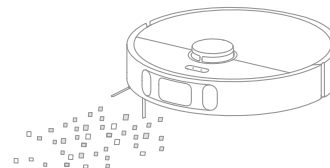
Pour utiliser uniquement la fonction de balayage, sélectionnez "Balayage" dans l'application, ou retirez le balai du robot et le robot passera automatiquement en mode balayage.



Remarque : si l'ensemble balai n'est pas retiré du robot, vous pouvez sélectionner le mode balayage sur l'application, et le robot soulèvera automatiquement l'ensemble balai avant le balayage.

Assurez-vous que la station de base est branchée et que le robot est connecté à la station de base. Appuyez sur le bouton  de la station de base ou sur le bouton  du robot, ou utilisez l'appli pour envoyer le robot nettoyer toutes les zones à partir de la station de base.

Remarque : pour que le robot puisse revenir facilement à la station de base après le nettoyage, il est recommandé de faire démarrer le robot à partir de la station de base et d'éviter de déplacer la station de base pendant le nettoyage.

Pièces

Pour maintenir le robot en bon état, il est recommandé de consulter le tableau suivant pour l'entretien courant.

Pièces	Fréquence d'entretien	Fréquence de remplacement
Réservoir d'eau sale	Après chaque utilisation	
Réservoir d'Eau Propre	Une fois toutes les 2 semaines	/
Brosse principale		Tous les 6 à 12 mois
Filtre du sac à poussière		Tous les 3 à 6 mois
Brosse latérale		
Planche à laver	Une fois par mois	/
Zone de signalisation de la station de base		
Contact de charge de la station de base		
Événement de vidange automatique de la station de base		
Roue universelle		
Capteur de bord		
Capteur de distance laser		
Capteur laser linéaire		

Pièces	Fréquence d'entretien	Fréquence de remplacement
Capteur visuel IA	Une fois par mois	/
Capteur de moquette		
Capteur de chute		
Contact de charge sur le robot		
Pare-chocs		
Orifice de vidange automatique du robot		
Entrée de remplissage d'eau automatique du robot		
Bas du robot		
Entrée d'ajout de nettoyant		
Poubelle	Nettoyez si nécessaire	
Sac de collecte de la poussière		6 à 8 semaines
Serpillère	/	Tous les 1 à 3 mois

Remarque : la fréquence de remplacement dépend de l'utilisation que vous faites du robot. Si une exception se produit en raison de circonstances particulières, les pièces doivent être remplacées.

Maintenance de routine

Sac de collecte de la poussière

Lorsque le sac de collecte de la poussière doit être remplacé, une notification apparaît dans l'application.

1. Jetez le sac de collecte de la poussière.

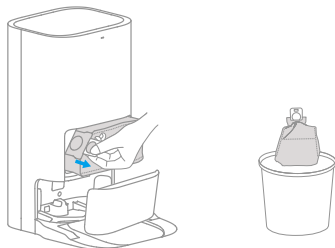

Remarque : en tirant vers le haut sur la poignée, vous scellerez le sac pour éviter que la poussière et les débris ne tombent accidentellement.

2. Retirez la poussière et les débris du filtre à l'aide d'un chiffon sec.

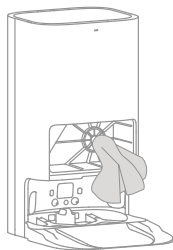

3. Installez un nouveau sac de collecte de la poussière.

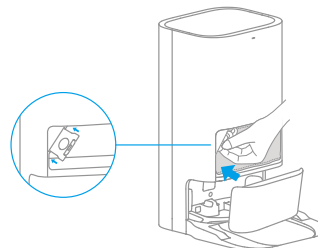

4. Fermez le couvercle de l'armoire à poussière.

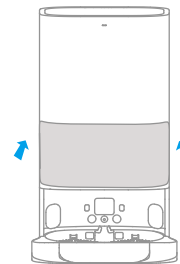

Réservoir d'eau sale

1. Retirez le réservoir d'eau sale, ouvrez son couvercle et versez l'eau sale.

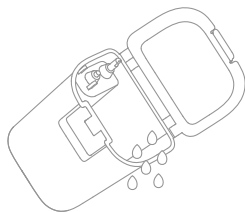

2. Rincez le réservoir d'eau sale avec de l'eau propre et utilisez la brosse de nettoyage fournie pour nettoyer la paroi intérieure du réservoir.

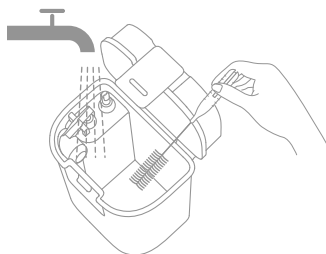

Remarque : le flotteur du réservoir d'eau sale est une pièce mobile. Ne forcez pas trop lorsque vous la nettoyez pour éviter de l'endommager.

Brosse principale

1. Appuyez sur les clips de protection de la brosse vers l'intérieur pour retirer la protection de la brosse et soulever la brosse pour la sortir du robot.

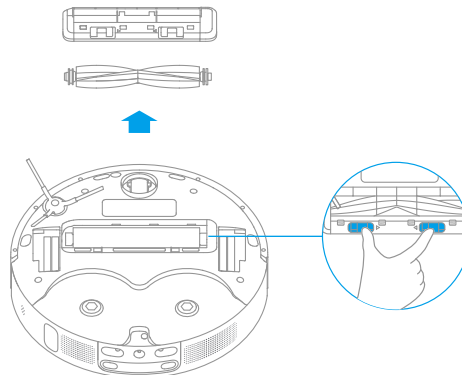

2. Retirez les couvercles des brosses comme indiqué sur le schéma. Utilisez l'outil de nettoyage fourni pour retirer les cheveux emmêlés dans la brosse.

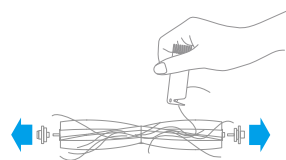

Maintenance de routine

Brosse latérale

Retirez et nettoyez la brosse latérale.



Roue universelle

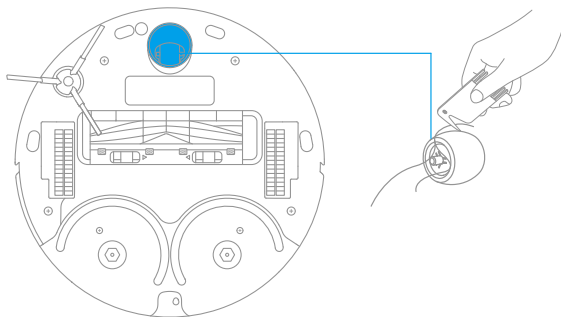

Remarque :

- Utilisez un outil tel qu'un petit tournevis pour séparer l'essieu et le pneu de la roue universelle. Ne le faites pas de force brute.
- Rincez la roue universelle sous l'eau courante et remettez-la en place après l'avoir complètement séchée.

Bac à poussière

1. Ouvrez le couvercle du robot et appuyez sur l'attache du bac à poussière pour le retirer.

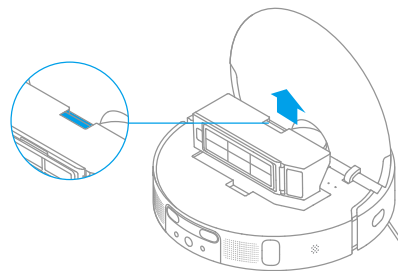

2. Ouvrez le couvercle du bac et videz le bac comme indiqué sur le schéma.

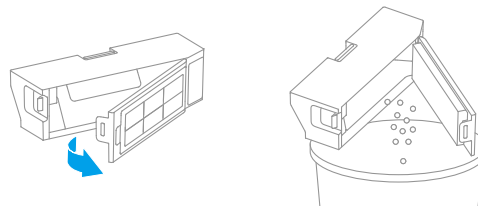

Filtre

1. Retirez le filtre et tapez doucement sur son panier.

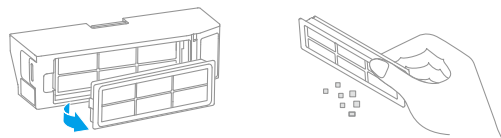

Remarque : n'essayez pas de nettoyer le filtre avec une brosse, un doigt ou des objets pointus pour éviter de l'endommager.

2. Rincez le bac à poussière et le filtre à l'eau et séchez-les complètement avant de les réinstaller.

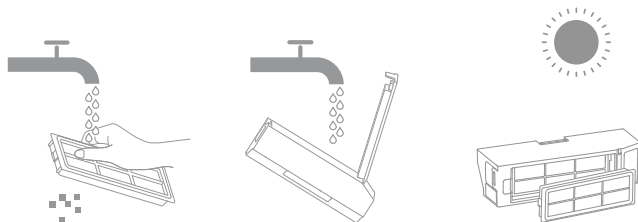

Remarque :

- Rincez le bac à poussière et le filtre à l'eau claire uniquement. N'utilisez pas de détergent.
- N'utilisez le bac à poussière et le filtre que lorsqu'ils sont complètement secs.

Capteurs et contacts de charge du robot

Essuyez les capteurs et les contacts de charge du robot à l'aide d'un chiffon doux et sec :

- Les capteurs de chute et le capteur à ultrasons situés sur la partie inférieure du robot.
- Contacts de charge à l'arrière du robot
- Le capteur de bord sur le côté du robot
- LDS sur le haut du robot
- Le pare-chocs, le capteur visuel IA et les capteurs laser de ligne à l'avant du robot.

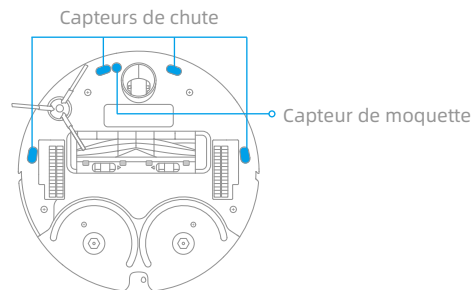
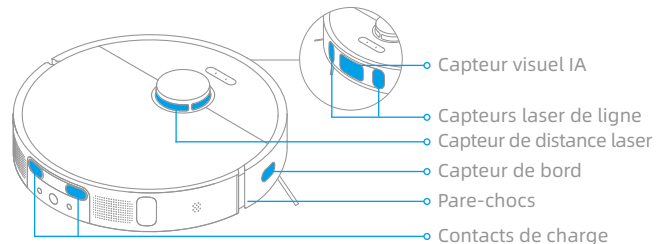

Remarque : un chiffon humide peut endommager les éléments sensibles du robot et de la station de base. Veuillez utiliser un chiffon sec pour le nettoyage.

Maintenance de routine

Contacts de charge

Nettoyez les contacts de charge et la zone de signalisation de la station de base avec un chiffon doux et sec.

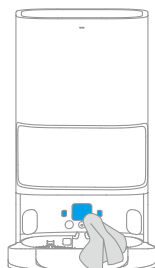

Événements de vidange automatique

Nettoyez les événements de vidange automatique du robot et de la station de base avec un chiffon doux et sec.

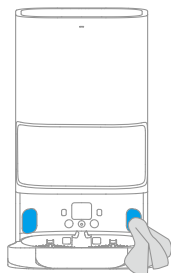
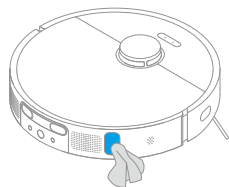

Serpillère

Retirez la serpillère de son support pour le remplacer.

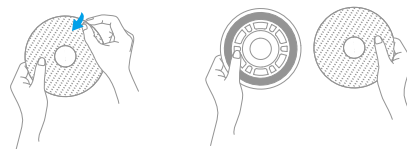

Entrée d'ajout de nettoyant

Si l'entrée d'ajout de nettoyant est sale, essuyez-la avec un chiffon doux et sec.

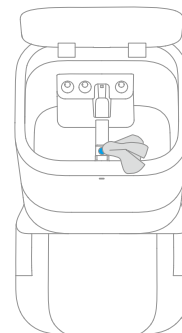

Batterie

Le robot est équipé d'une batterie lithium-ion de haute performance. Veillez à ce que la batterie reste bien chargée lors d'une utilisation quotidienne afin de maintenir des performances optimales. Si le robot n'est pas utilisé pendant une longue période, éteignez-le et rangez-le. Pour éviter les dommages dus à une décharge excessive, chargez le robot au moins une fois tous les trois mois.

Problème	Solution
Le robot ne s'allume pas	<p>La batterie est trop faible. Rechargez le robot sur la base et réessayez.</p> <p>La température de la batterie est trop basse ou trop élevée. Il est recommandé de faire fonctionner l'appareil à une température entre 32 °F (0° C) et 104 °F (40° C).</p>
Le robot ne se charge pas.	<p>La station de base n'est pas alimentée, vérifiez que les deux extrémités de son cordon d'alimentation sont correctement branchées.</p> <p>Le contact entre les contacts de charge de la station de base et du robot est mauvais, veuillez nettoyer les contacts de charge.</p> <p>Vérifiez qu'il n'y a pas de corps étranger au niveau du connecteur du robot et, le cas échéant, retirez-le.</p>
Le robot ne parvient pas à se connecter au Wi-Fi.	<p>Le mot de passe du réseau Wi-Fi est incorrect. Assurez-vous que le mot de passe utilisé pour vous connecter à votre réseau Wi-Fi est correct.</p> <p>Le robot ne prend pas en charge une connexion Wi-Fi 5 GHz. Assurez-vous que le robot est connecté à une connexion Wi-Fi de 2,4 GHz.</p> <p>Le signal Wi-Fi est faible. Assurez-vous que le robot se trouve dans une zone avec une bonne couverture Wi-Fi.</p> <p>Le robot n'est peut-être pas prêt à être configuré. Quittez et entrez à nouveau dans l'application, puis réessayez en suivant les instructions.</p>
Le robot ne peut pas trouver et retourner à la station de base.	<p>La station de base est déconnectée de l'alimentation ou déplacée alors que le robot ne s'y trouve pas.</p> <p>Il y a trop d'obstructions autour de la station de base. Placez la station de base dans une zone plus ouverte.</p> <p>Le déplacement du robot peut l'amener à se repositionner, et il recréera une carte si le repositionnement échoue. Si le robot est trop éloigné de la station de base, il risque de ne pas revenir automatiquement, auquel cas vous devrez placer manuellement le robot sur la station de base.</p> <p>Essayez la zone de signalisation de la station de base pour éliminer la poussière ou les débris.</p>

Problème	Solution
Le robot reste bloqué devant la station de base et ne peut pas y retourner.	<p>Dégagez toute obstruction dans un rayon de 0,5 m sur les côtés gauche et droit ou dans un rayon de 1,5 m devant la station de base pour éviter que le robot ne soit bloqué.</p> <p>L'itinéraire de retour à la charge est bloqué, par exemple, la porte est fermée.</p> <p>Le robot risque de se glisser si le sol devant la station de base est trop humide. Dans ce cas, nettoyez l'excès d'eau avant de réessayer.</p> <p>Il est recommandé de déplacer la station de base à un autre endroit et de réessayer.</p>
Le robot ne s'éteint pas.	<p>Le robot ne peut pas être éteint lorsqu'il est en charge. Il est recommandé de déplacer le robot de la station de base, puis d'appuyer sur le bouton d'alimentation et de le maintenir enfoncé pendant trois secondes pour l'éteindre.</p> <p>S'il est impossible d'éteindre le robot en effectuant l'étape 1, appuyez sur le bouton  et maintenez-le enfoncé pendant 10 secondes pour éteindre de force le robot. Si le problème persiste, veuillez contacter le service après-vente.</p>
La vitesse de charge est ralentie.	<p>Il faut environ 6 heures pour charger complètement le robot lorsque sa batterie est faible.</p> <p>Si vous faites fonctionner le robot à des températures hors de la plage spécifiée, la vitesse de charge ralentira automatiquement pour prolonger la durée de vie de la batterie.</p> <p>Les contacts de charge du robot et de la base peuvent être sales, veuillez les essuyer avec un chiffon sec.</p>
Le bruit augmente pendant le fonctionnement du robot.	<p>Vérifiez si le filtre du bac à poussière est bouché. Si c'est le cas, nettoyez-le ou remplacez-le.</p> <p>Un objet dur peut être pris dans la brosse en caoutchouc multi-surfaces ou dans le bac à poussière. Vérifiez et retirez tout objet dur.</p> <p>La brosse en caoutchouc multi-surfaces ou la brosse latérale risquent de s'emmêler. Vérifiez et retirez tout objet étranger.</p> <p>Passez le mode d'aspiration sur Standard ou Silence.</p>
Le robot se déplace sans suivre l'itinéraire défini.	<p>Les objets tels que les câbles d'alimentation et les pantoufles doivent être rangés avant d'utiliser le robot.</p> <p>Le travail sur des surfaces humides et glissantes entraîne le glissement de la roue principale. Il est recommandé de sécher les endroits humides avant d'utiliser le robot.</p> <p>Essayez les capteurs laser de ligne et le capteur visuel AI du robot à l'aide d'un chiffon propre et doux pour les garder propres et dégagés.</p>

Problème	Solution
Le robot rate les pièces à nettoyer.	Assurez-vous que les portes des pièces à nettoyer sont ouvertes. Vérifiez qu'il n'y a pas de seuil supérieur à 2 cm à la porte de la pièce. Le robot ne peut pas franchir des seuils ou des marches élevés. L'endroit devant la pièce à nettoyer est humide et glissant, ce qui fait que le robot glisse et travaille anormalement. Il est recommandé de sécher le sol avant d'utiliser le robot.
Le robot ne reprend pas le nettoyage après la charge.	Assurez-vous que le robot n'est pas en mode Ne Pas Déranger (DND), ce qui l'empêcherait de reprendre le nettoyage. Le robot ne reprend pas le nettoyage après que vous ayez ramené manuellement le robot sur la station de base pour le charger, ce qui inclut le fait de placer manuellement le robot sur la station de base ou d'envoyer le robot en charge via l'appli ou le robot lui-même.
Le robot ne répond pas lorsque vous appuyez sur les boutons de la station de base.	Il est possible que le robot se trouve hors de la portée sans fil de la station de base. Ramenez manuellement le robot à la station de base ou utilisez l'appli pour le ramener.
La station ne peut pas vider automatiquement le bac à poussière.	Vérifiez si le sac de collecte de la poussière dans l'armoire à poussière est plein. Si le sac de collecte de la poussière n'est pas plein, vérifiez s'il y a une obstruction au niveau des événements de vidange automatique du robot, de la station de base ou du bac à poussière. Si c'est le cas, nettoyez la partie obstruée à temps.
Le niveau d'eau dans la planche à laver est anormal.	Retirez la planche à laver et vérifiez si l'évacuation de l'eau usée est bloquée et nettoyez-la. Appuyez délicatement sur le réservoir d'eau usagée pour vous assurer qu'il est correctement installé. Vérifiez si le joint du réservoir d'eau usagée est desserré ou mal installé, et réinitialisez-le manuellement si c'est le cas. Si le problème persiste, veuillez contacter l'équipe du service après-vente. Vérifiez le nettoyeur. N'ajoutez pas de liquide autre que le nettoyeur officiellement approuvé.

Robot

Modèle	RLS6LADC
Temps de Charge	Environ 6 heures
Tension nominale	14,4 V ---
Puissance nominale	75 W
Fréquence de fonctionnement	2400-2483,5 MHz
Puissance maximale en sortie	<20 dBm

Station de base

Modèle	RCS9
Entrée nominale	220-240 V ~ 50-60 Hz
Sortie nominale	20 V --- 2 A
Alimentation (pendant le dépoussiérage)	1000 W
Alimentation (pendant le nettoyage)	55 W
Alimentation (séchage+rechargement)	78 W

Dans des conditions normales d'utilisation, une distance d'au moins 20 cm entre l'antenne de cet équipement et le corps de l'utilisateur doit être maintenue.

WEEE-Informationen



Tous les produits portant ce symbole deviennent des déchets d'équipements électriques et électroniques (DEEE dans la Directive européenne 2012/19/UE) qui ne doivent pas être mélangés aux déchets ménagers non triés. Vous devez contribuer à la protection de l'environnement et de la santé humaine en apportant l'équipement usagé à un point de collecte dédié au recyclage des équipements électriques et électroniques, agréé par le gouvernement ou les autorités locales. Le recyclage et la destruction appropriés permettront d'éviter tout impact potentiellement négatif sur l'environnement et la santé humaine. Contactez l'installateur ou les autorités locales pour obtenir plus d'informations concernant l'emplacement ainsi que les conditions d'utilisation de ce type de point de collecte.