



РУКОВОДСТВО ПО ЭКСПЛУАТАЦИИ

**ТРИММЕР БЕНЗИНОВЫЙ
ELITECH Promo**

■ **Т 43Р Промо
E1602.005.00**

■ **Т 52Р Промо
E1602.006.00**

EAC

УВАЖАЕМЫЙ ПОКУПАТЕЛЬ!

Благодарим Вас за выбор продукции ELITECH Promo! Мы рекомендуем Вам внимательно ознакомиться с данным руководством и тщательно соблюдать предписания по мерам безопасности, эксплуатации и техническому обслуживанию изделия.

Содержащаяся в руководстве информация основана на технических характеристиках, имеющихся на момент выпуска руководства.

Настоящий паспорт содержит информацию, необходимую и достаточную для надежной и безопасной эксплуатации изделия.

В связи с постоянной работой по совершенствованию изделия изготовитель оставляет за собой право на изменение его конструкции, не влияющее на надежность и безопасность эксплуатации, без дополнительного уведомления.

СОДЕРЖАНИЕ

1. Назначение	4
2. Основные правила техники безопасности	4
3. Устройство триммера	6
4. Комплектация.....	6
5. Технические характеристики	7
6. Сборка и подготовка к работе	8
7. Запуск триммера	12
8. Останов триммера	13
9. Порядок работы.....	13
10. Техническое обслуживание.....	15
11. Возможные неисправности и методы их устранения.....	19
12. Транспортировка и хранение.....	20
13. Утилизация.....	21
14. Срок службы	21
15. Гарантия	21
16. Данные о производителе, импортере, сертификате/декларации и дате производства.....	21

1. НАЗНАЧЕНИЕ

Триммер предназначен для кошения травы на приусадебных и дачных участках, в парках и садах, обочинах дорог и аналогичных территориях с травяным покрытием.

Триммер обеспечивает устойчивую работу при температуре окружающей среды от +5 °С до +35°С и относительной влажности воздуха не более 80%.

При правильном соблюдении правил техники безопасности работа с триммером будет легкой и безопасной.

2. ОСНОВНЫЕ ПРАВИЛА ТЕХНИКИ БЕЗОПАСНОСТИ

Перед эксплуатацией триммера внимательно прочитайте руководство по эксплуатации, ознакомьтесь с органами управления и правилами техники безопасности. Не выбрасывайте руководство, оно может понадобиться Вам в будущем.

Перед началом работы всегда проверяйте, что триммер правильно собран. Проверяйте правильность установки и надежность крепления всех элементов триммера, особенно катушки с леской, ножа и защитного кожуха.

Перед включением триммера удалите с обрабатываемой территории посторонние предметы (камни, ветки, арматуру и т.д.). Используйте средства индивидуальной защиты (очки, наушники, защитную обувь и одежду). Посторонний предмет может отскочить от режущего элемента триммера и нанести серьезные травмы, если не использовать средства индивидуальной защиты.

Во время работы в радиусе 15 м. не должно находиться посторонних лиц, особенно детей. К работе с триммером не допускаются лица, не достигшие 18 лет, а также лица в состоянии алкогольного или наркотического опьянения. Не рекомендуется работать с триммером в состоянии сильной усталости или после приема медикаментов.

Работайте с триммером только в светлое время суток или при хорошем искусственном освещении.

Не оставляйте работающий триммер без присмотра. Всегда отключайте триммер, когда оставляете ее без присмотра или при переходе с одного обрабатываемого участка на другой, а также при перерывах в работе, заправке топливом и техническом обслуживании.

Не погружайте триммер в воду или другую жидкость – это может привести к коррозии деталей триммера и повреждениям.

Запрещается эксплуатировать триммер в закрытых помещениях (теплицы, парники и т.д.). Это может привести к отравлению выхлопными газами.

Для приготовления топливной смеси используйте бензин с октановым числом не менее АИ-92 и оригинальное двухтактное масло Elitech.

Запрещается заливать топливную смесь в бензобак при работающем двигателе.

Любой вид ремонта триммера, кроме чистки, должен производиться в авторизованном сервисном центре Elitech.

Критерии предельного состояния

Внимание! При возникновении посторонних шумов при работе триммера, механических повреждений корпуса, утечки топлива из бензобака, необходимо немедленно выключить триммер и обратиться в авторизованный сервисный центр для устранения неисправностей.

Используемые предупреждающие символы



Используйте средства защиты органов зрения и слуха



Используйте защитные перчатки



Используйте специальную защитную обувь



Прочитайте руководство по эксплуатации



Очистите обрабатываемый участок от посторонних предметов (камни, стекла, ветки). Попав под триммерную головку, они могут вылететь с большой скоростью



Во время работы в радиусе 15 метров не должно находиться посторонних людей



Максимальная скорость вращения ножа



Максимальная скорость вращения шпули

3. УСТРОЙСТВО ТРИММЕРА

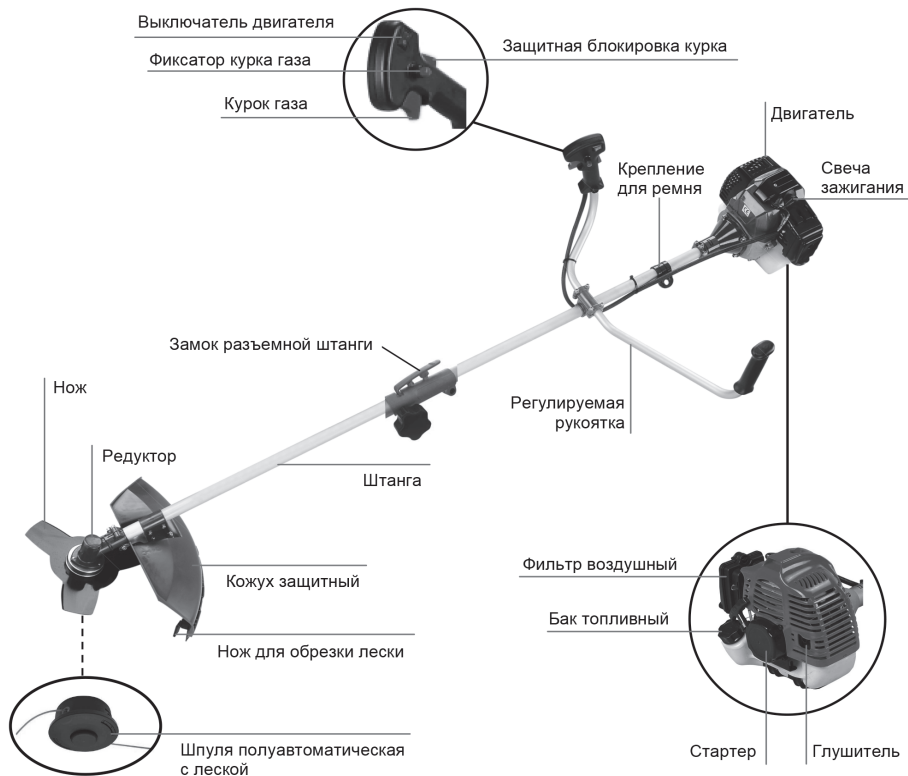

4. КОМПЛЕКТАЦИЯ

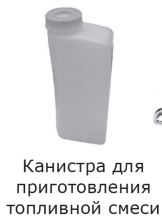

5. ТЕХНИЧЕСКИЕ ХАРАКТЕРИСТИКИ

ПАРАМЕТРЫ / МОДЕЛИ	Т 43Р Промо	Т 52Р Промо
Код	E1602.005.00	E1602.006.00
Мощность, л.с.	1,8	2,4
Объем двигателя, см ³	43	52
Тип двигателя	2-х тактный	
Диаметр скоса леска, см	44	
Диаметр скоса нож, см	25	
Диаметр лески, мм	2,4	
Тип шнура	полуавтомат	
Тип ножа	3 лопасти	
Скорость вращения Леска/Нож, об/мин	8500/9000	
Тип зажигания	электронное	
Объем топливного бака, л	0,9	
Расход топлива, л/ч	1,4	1,8
Тип топлива	неэтилированный бензин АИ92 + масло 2Т	
Система виброгашения	есть	
Штанга	разборная	
Тип направляющей ручки	велосипедного типа	
Вал	кованый	
Масса, кг	9	9,6

6. СБОРКА И ПОДГОТОВКА К РАБОТЕ

Сборка рукоятки управления

Шаг 1

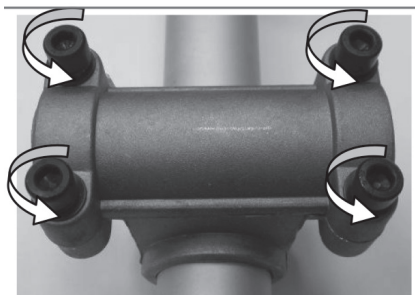

С помощью шестигранного ключа открутите 4 винта крепления рукоятки управления к штанге.

Шаг 2

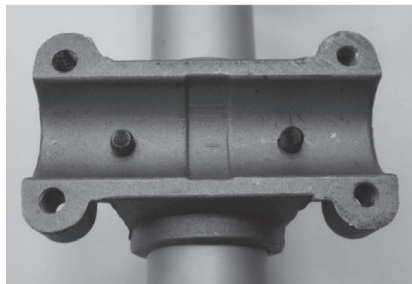

Снимите верхнюю половину крепления рукоятки к штанге.

Шаг 3

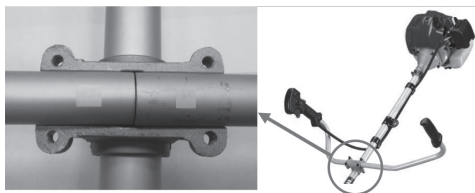

Установите правую и левую часть рукоятки управления в посадочное место крепления. На правой части рукоятки управления располагаются органы управления косой. Правая часть рукоятки управления устанавливается под правую руку (см. рисунок).

Шаг 4

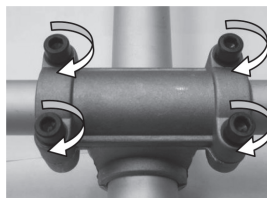

Прижмите части рукоятки управления верхней половиной крепления и закрутите 4 винта. Для регулировки наклона рукояток ослабьте винты, установите положение рукояток, закрутите винты.

Соединение разборной штанги

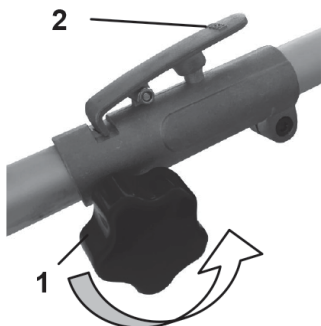

Соедините две половины штанги. Для этого ослабьте винт-барашек (поз. 1) крепления соединительной муфты, нажмите на фиксатор (поз. 2) и вставьте нижнюю половину штанги в соединительную муфту. Отпустите фиксатор. Фиксатор должен попасть в отверстие на нижней штанге и зафиксировать ее. Затяните винт-барашек.

Подсоединение наплечного ремня



Подсоедините наплечный ремень к косе, зацепив карабин к держателю ремня, расположенному на верхней половине штанги.

Установка защитного кожуха

Защитный кожух устанавливается для защиты оператора от вращающегося с большой скоростью ножа или катушки с леской, а также от предметов, которые могут вылететь из под режущего элемента и нанести вред оператору.

Внимание! Работать без защитного кожуха запрещено!

Шаг 1



Подготовьте место крепления кожуха.

Шаг 2



Установите на болты кожух. Кожух имеет три пары отверстий. Устанавливайте кожух через отверстия 2 и 3, чтобы он был ближе к триммерной головке. Зафиксируйте кожух, закрутив четыре гайки.

Шаг 3



Снимите с ножа защитного кожуха чехол. Данный нож обрезает излишек лески при ее полуавтоматической подаче.

Шаг 4



Правильно установленный защитный кожух показан на рисунке.

Установка режущего ножа

Шаг 1



Установите защитный фланец на триммерную головку.

Шаг 2

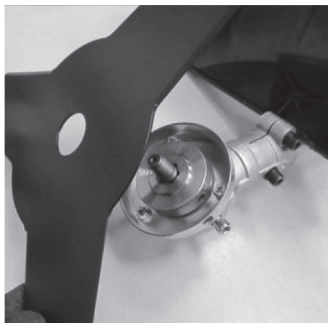

Установите на защитный фланец режущий нож.

Шаг 3

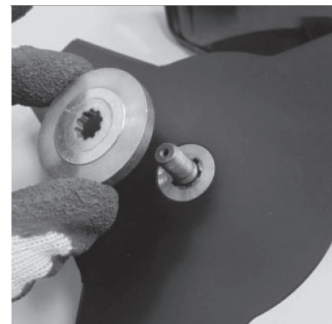

Установите прижимную шайбу.

Шаг 4

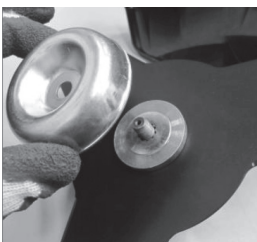

Установите внешний защитный фланец.

Шаг 5



Закрутите от руки гайку. Внимание! Гайка имеет левую резьбу (закручивается против часовой стрелки)

Шаг 6



Совместите отверстия на защитном кожухе и защитном фланце триммерной головки. Вставьте шестигранный ключ в отверстие кожуха, заблокировав вал. Затяните гайку комбинированным ключом.

Установка катушки с леской

Шаг 1



Установите защитный фланец на триммерную головку.



Шаг 2

Совместите отверстия на защитном кожухе и защитном фланце триммерной головки. Вставьте шестигранный ключ в отверстие кожуха, заблокировав вал и накрутите катушку на вал триммерной головки.

Внимание! Катушка имеет левую резьбу (накручивается против часовой стрелки).

Приготовление топливной смеси

При приготовлении топливной смеси для двухтактных двигателей воздушного охлаждения триммеров Elitech рекомендуется использовать оригинальное 2х-тактное масло Elitech 2Т СТАНДАРТ (минеральное) или Elitech 2Т ПРЕМИУМ (полусинтетическое).

Данное масло специально разработано для 2х-тактных двигателей воздушного охлаждения и обладает высокими эксплуатационными характеристиками.

Для приготовления топливной смеси Вам понадобится: бензин с октановым числом АИ 92, 2х-тактное масло для двигателей воздушного охлаждения, канистра с мерными рисками (входит в комплектацию), воронка, средства индивидуальной защиты (перчатки, очки).

Топливная смесь приготавливается путем смешивания бензина АИ92 с 2х-тактным маслом в определенной пропорции, которая указана на упаковке с маслом.

Для 2х-тактного масла Elitech пропорция топливной смеси 1:50 (2%) или 100мл масла на 5 л бензина.

Сначала налейте в канистру необходимое количество бензина, затем, соблюдая пропорцию, добавьте в бензин 2х-тактное масло. Закройте канистру и тщательно перемешайте масло с бензином. Только после этого залейте топливную смесь в бензобак триммера.

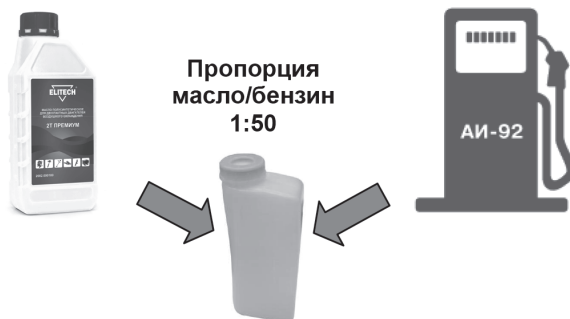

Внимание!

Запрещается смешивать бензин с маслом в топливном баке триммера. Приготавливайте топливную смесь непосредственно перед работой. Не следует приготавливать топливную смесь в больших количествах, так как готовая топливная смесь имеет ограничение по сроку хранения. Готовая топливная смесь при длительном хранении (больше месяца) теряет свои свойства. Если в течение месяца топливная смесь не использована, то лучше ее утилизировать.

7. ЗАПУСК ТРИММЕРА

Шаг 1



Залейте топливную смесь в бензобак.

Шаг 2

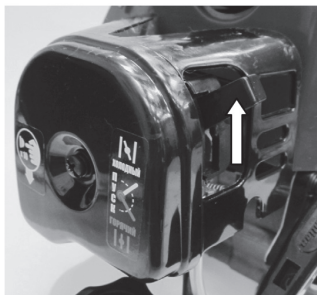

Установите рычаг воздушной заслонки в положение «холодный» (←).

Шаг 3



Нажмите 5-7 раз на кнопку праймера для заполнения карбюратора топливной смесью.

Шаг 4



На ручке управления установите выключатель зажигания в положение «I».

Шаг 5



Придерживайте триммер левой рукой, правой рукой потяните за ручку стартера до ощутимого сопротивления, затем резко дерните за ручку стартера до момента первого запуска двигателя.

Шаг 6

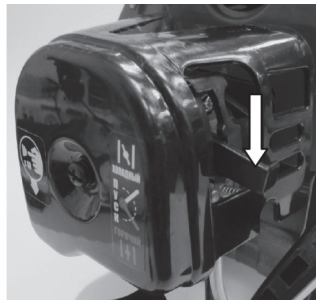

Установите рычаг воздушной заслонки в положение «горячий» (→). И продолжайте запуск двигателя за ручку стартера.

После запуска двигателя дайте ему поработать одну минуту, чтобы он прогрелся. Затем выжмите до конца курок газа и приступайте к работе.

Если двигатель прогрет, выполняйте те же процедуры запуска, кроме шагов 2, 3 и 5.

Чтобы зафиксировать курок газа в нажатом положении необходимо:

1. Нажать на курок
2. Нажать фиксатор курка газа
3. Удерживая нажатым фиксатор курка газа отпустить курок газа.
4. Отпустить фиксатор курка газа.

Чтобы отжать курок газа нужно нажать на него и отпустить.

8. ОСТАНОВ ТРИММЕРА

Шаг 1



Отпустите курок газа.

Шаг 2



Установите выключатель зажигания в положение «0».

9. ПОРЯДОК РАБОТЫ

Правила безопасной эксплуатации

При эксплуатации триммера используйте средства индивидуальной защиты (очки или щиток, перчатки, резиновые сапоги или другую обувь с защищенным носком).

Запрещается эксплуатировать триммер без защитного кожуха.

Убедитесь в том, что в зоне работы отсутствуют посторонние предметы (осколки стекла, камни, ветки и т.д.).

Во время работы в радиусе 15 метров не должно быть посторонних людей и животных.

Положение пользователя во время работы

Перед началом работы отрегулируйте наплечный ремень.

Триммер нужно держать так, чтобы режущий элемент (нож, катушка) был параллелен и как можно ближе к земле.

Триммер при работе необходимо держать двумя руками и занимать устойчивое положение.

Обкатка двигателя

Новый мотор требует обкатки, во время которой осуществляется притирка основных трущихся и вращающихся деталей. Обкатка двигателя увеличивает ресурс двигателя.

Для периода обкатки рекомендуется увеличить количество масла в топливной смеси в пропорции 1:25 или 200 мл масла на 5 литров бензина.

Рекомендуется в период обкатки использовать минеральное 2х-тактное масло Elitech 2T СТАНДАРТ

Для обкатки двигателя достаточно выработать полный топливный бак на средних оборотах двигателя. Не перегружайте и не перегревайте двигатель в период обкатки.

После обкатки не забудьте сменить пропорцию топливной смеси.

Кошение травы

Для эффективного кошения травы необходимо соблюдать следующие условия:

- Косить необходимо концом лески (особенно вдоль стен домов и заборов). Кошение всей длиной лески уменьшает эффективность работы и может привести к перегрузке двигателя;
- Наибольший эффект будет достигнут при кошении на максимальных оборотах двигателя;
- При временной остановке всегда отпускайте рычаг газа;
- При кошении поворачивайтесь корпусом с права на лево;
- После поворота триммера обратно немного переместитесь вперед;
- Избегайте попадания скошенной травы под леску при движении триммера в обратную сторону;
- Во избежание преждевременного износа лески и перегрева двигателя кошение травы высотой более 20 сантиметров следует производить леской в несколько проходов или ножом.
- Для повышения эффективности скос нужно производить при движении справа налево (в направлении вращения лески). Срезанная трава при этом отбрасывается на скошенную поверхность;
- Не рекомендуется косить влажную траву.

Во избежание перегрева двигателя необходимо делать перерывы в работе. Для этого после полной выработки топлива в бензобаке необходимо перед следующим запуском триммера сделать перерыв в 15 мин.

На триммер возможно установить как нож, так и катушку с леской.

Катушка с леской используется при кошении мягкой невысокой травы и в труднодоступных местах (около заборов, деревьев и др.)

Нож используется для скашивания грубой переросшей травы, а также в местах,

где преобладают растения с жестким стеблем (репейник и т.п.)

Для полуавтоматического выпуска лески из триммерной катушки необходимо на полных оборотах двигателя слегка ударить катушку о землю. Кнопка катушки нажмется, и леска под действием центробежной силы выйдет из катушки. Излишек лески обрежется ножом защитного кожуха.

10. ТЕХНИЧЕСКОЕ ОБСЛУЖИВАНИЕ

Намотка лески на триммерную катушку

Шаг 1

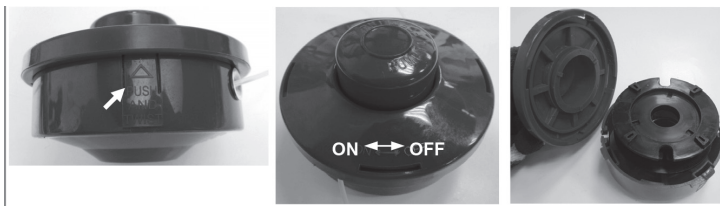

Нажмите на защелку катушки. Удерживая защелку, поверните крышку катушки в направлении «ON» и снимите крышку.

Шаг 2

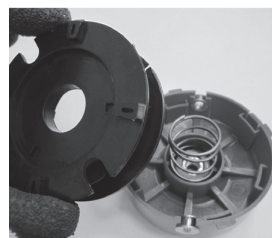

Извлеките из катушки шпулю.

Шаг 3

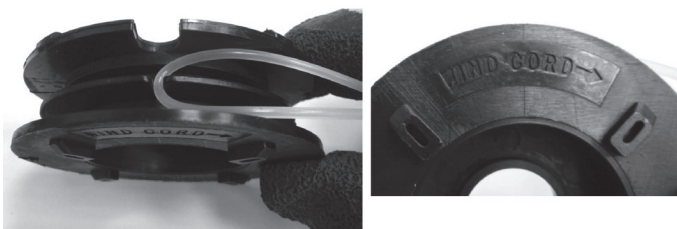

Возьмите отрезок лески длиной примерно 5м, сложите его пополам. Вставьте петлю лески в паз посередине шпули. Намотайте леску на шпулю в два ручья. Направление намотки лески указано стрелкой на корпусе шпули.

Шаг 4

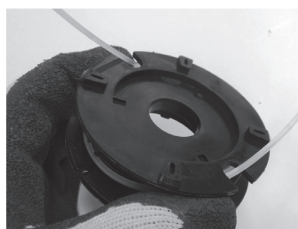

Зафиксируйте концы лески длиной 10-15 сантиметров.

Шаг 5



Установите шпулю в корпус катушки, предварительно заправив концы лески в выходные отверстия на корпусе катушки.

Шаг 6



Установите сверху крышку катушки с кнопкой.

Шаг 7



Совместите выступ корпуса катушки с пазом в крышке катушке. Нажмите на крышку катушки и не отпуская поверните ее в направлении «OFF».

Обслуживание воздушного фильтра

Загрязненный воздушный фильтр препятствует надлежащей подаче воздуха в карбюратор. Для обеспечения нормальной работы карбюратора необходимо регулярно обслуживать воздушный фильтр. Сокращайте интервалы обслуживания воздушного фильтра, если триммер работает в местах с повышенным запылением.

Внимание! Запрещается запускать двигатель и работать без воздушного фильтра. В противном случае наступит быстрый износ двигателя.

Проверяйте воздушный фильтр каждый раз перед работой и, если он загрязнился, выполните следующие действия для его очистки:

Шаг 1

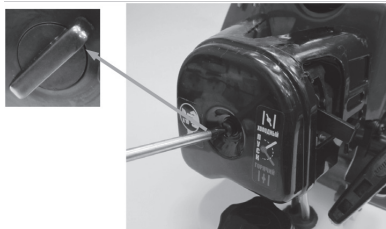

Отверните винт крепления крышки воздушного фильтра с помощью отвертки или руками (в зависимости от модели триммера)

Шаг 2



Снимите крышку воздушного фильтра и извлеките из корпуса воздушного фильтра фильтрующий элемент (поролоновую губку).

Шаг 3

Промойте фильтрующие элементы в мыльном растворе, выжмите их и высушите. Затем окуните фильтрующие элементы в чистое моторное масло. Выжмите излишки масла и установите фильтрующие элементы в корпус воздушного фильтра. Соберите воздушный фильтр в обратной последовательности.

Обслуживание свечи зажигания

Внимание! Во время работы двигателя свеча зажигания нагревается до высокой температуры. Необходимо соблюдать особую осторожность при ее обслуживании во избежание получения ожогов.

Шаг 1



Снимите со свечи наконечник высоковольтного провода.

Шаг 2



Комбинированным ключом открутите свечу зажигания против часовой стрелки.

Шаг 3

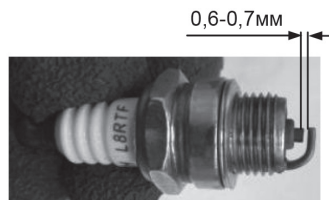

Очистите электроды свечи зажигания металлической щеткой. Проверьте зазор между электродами. Он должен составлять 0,6-0,7мм.

После обслуживания свечи зажигания установите ее в обратной последовательности.

Во избежание повреждения резьбы сначала вверните свечу от руки до упора.

Убедившись в правильной установке свечи по резьбе, затяните ее плотно ключом.

Недостаточная затяжка свечи зажигания может привести к ее перегреву и повреждению двигателя.

Обслуживание системы охлаждения



Вентиляционные отверстия на корпусе двигателя, а также ребра охлаждения цилиндра во время работы могут забиваться сухой травой. Это может привести к перегреву двигателя. Поэтому периодически прочищайте вентиляционные отверстия и ребра охлаждения цилиндра кисточкой или сжатым воздухом.

Обслуживание редуктора

Раз в три месяца необходимо проверять наличие смазки в редукторе.

Для этого:

Шаг 1

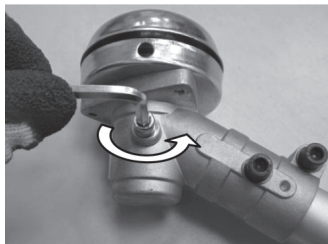

Шестигранным ключом открутите против часовой стрелки болт редуктора.

Шаг 2

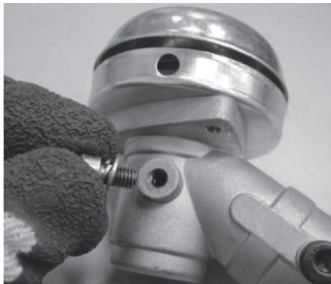

Проверьте через отверстие наличие смазки в редукторе. Если необходимо добавьте с помощью шприца смазку в редуктор.

Шаг 3

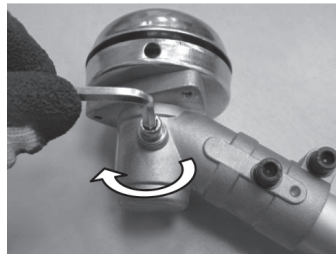

Шестигранным ключом закрутите болт редуктора. Не прилагайте большое усилие при закручивании болта т.к. корпус редуктора сделан из алюминия и при сильном усилии затягивания резьба на корпусе редуктора может срезаться.

Для смазки редуктора рекомендуется использовать специальную смазку для редуктора Elitech 2006.000300.

11. ВОЗМОЖНЫЕ НЕИСПРАВНОСТИ И МЕТОДЫ ИХ УСТРАНЕНИЯ

Неисправность	Причина	Метод устранения
Двигатель не запускается	Выключатель зажигания находится в выключенном положении «0»	Переведите кнопку выключателя зажигания в положение «I»
	Недостаточно топлива в бензобаке	Долейте топливо в бензобак
	Недостаточно топлива в карбюраторе	Подкачайте топливо в карбюратор, нажав на кнопку праймера 5-7 раз
	Карбюратор переливает топливо	Откройте воздушную заслонку и продолжайте запуск двигателя без подкачки топлива в карбюратор
	Загрязнилась или вышла из строя свеча зажигания	Очистите или замените свечу зажигания
Двигатель неустойчиво работает на холостых оборотах	Воздушный фильтр засорен	Очистите воздушный фильтр
	Старая или неправильно приготовленная топливная смесь	Слейте из бензобака старую топливную смесь и залейте свежую, правильно приготовленную
	Бензин плохого качества	Слейте из бензобака старую топливную смесь и приготовьте новую с использованием качественного бензина
	Загрязнилась или вышла из строя свеча зажигания	Очистите или замените свечу зажигания
Двигатель не развивает необходимую мощность	Воздушный фильтр засорен	Очистите воздушный фильтр
	Старая или неправильно приготовленная топливная смесь.	Слейте из бензобака старую топливную смесь и залейте свежую, правильно приготовленную
	Не отрегулирован карбюратор	Обратитесь в ближайший сервисный центр Elitech для регулировки карбюратора
Двигатель сильно дымит	Старая или неправильно приготовленная топливная смесь	Слейте из бензобака старую топливную смесь и залейте свежую, правильно приготовленную.
	Воздушный фильтр засорен	Очистите воздушный фильтр

12. ТРАНСПОРТИРОВКА И ХРАНЕНИЕ

Транспортировка

Триммер в упаковке изготовителя можно транспортировать всеми видами крытого транспорта при температуре воздуха от -50 до +50°C в соответствии с правилами перевозки грузов, действующих на данном виде транспорта.

Перед транспортировкой слейте топливо из бензобака и упакуйте триммер в оригинальную упаковку.

При транспортировке упаковка с триммером должна быть зафиксирована. Не ставьте на упаковку с триммером другие грузы, которые могут повредить упаковку и триммер.

При транспортировании должна быть обеспечена защита упаковки от прямого попадания влаги.

Хранение

Триммер должен храниться в оригинальной упаковке изготовителя. При хранении необходимо изолировать упаковку с триммером от попадания влаги и солнечных лучей. Оптимальные условия для хранения триммера: отопляемое вентилируемое помещение и относительная влажность не более 80% (при температуре +25°C).

Перед постановкой на хранение необходимо очистить триммер, слить топливо из бензобака, и смазать моторным маслом зеркало цилиндра.

Смазка зеркала цилиндра выполняется в следующей последовательности:

- Отсоедините высоковольтный провод свечи зажигания.
- Выверните свечу зажигания.
- Аккуратно залейте 10 мл чистого моторного масла (рекомендуемое масло «Elitech 2T») в отверстие свечи зажигания с помощью шприца.
- Прикройте чистой ветошью отверстие свечи зажигания для предотвращения разбрызгивания масла из свечного отверстия.
- Возьмитесь за ручку стартера и плавно потяните на полный взмах руки 2 раза. Это обеспечит равномерное распределение масла по зеркалу цилиндра двигателя, защитит его от коррозии во время хранения и обеспечит легкий запуск двигателя после перерыва в эксплуатации.
- Установите свечу зажигания на место.
- Присоедините высоковольтный провод свечи зажигания.

Внимание! Перед эксплуатацией триммера после длительного хранения очистите свечу зажигания.

13. УТИЛИЗАЦИЯ

Не выбрасывайте изделие и его компоненты вместе с бытовым мусором. Утилизируйте изделие согласно действующим правилам по утилизации промышленных отходов.

14. СРОК СЛУЖБЫ

Изделие относится к бытовому классу. Срок службы 5 лет.

15. ГАРАНТИЯ

Гарантийный срок на товар и условия гарантии указаны в гарантийном талоне.

16. ДАННЫЕ О ПРОИЗВОДИТЕЛЕ, ИМПОРТЕРЕ, СЕРТИФИКАТЕ/ДЕКЛАРАЦИИ И ДАТЕ ПРОИЗВОДСТВА

Данные о производителе, импортере, официальном представителе, информация о сертификате или декларации, а так же информация о дате производства находится в приложении №1 к руководству по эксплуатации.

