

**Твой самый
полезный друг**

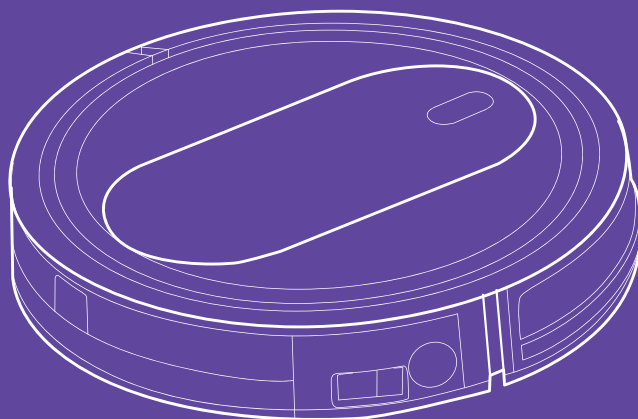

**Робот-пылесос
КТ-5114**

Если у вас возникнут трудности с использованием нашей техники, перед обращением в магазин просим позвонить на горячую линию Kitfort:

8-800-775-56-87

(пн-пт с 9:30 до 17:30 по московскому времени)

info@kitfort.ru

Мы расскажем про особенности работы прибора и проконсультируем по любым другим вопросам

Содержание

Общие сведения.....	4
Комплектация	5
Устройство робота-пылесоса	6
Подготовка к работе	10
Мобильное приложение Smart Life.....	12
Использование пылесоса.....	24
Чистка и обслуживание пылесоса	27
Уход и хранение.....	32
Устранение неполадок	32
Технические характеристики	34
Меры предосторожности.....	35
Другие товары Kitfort.....	38



Общие сведения

Робот-пылесос КТ-5114 с приложением представляет современное поколение роботизированных пылесосов.

Мобильное приложение

Использование одного из приложений, таких как Smart Life или TuYa (приложения практически одинаковые), позволит вам управлять вашим роботом-пылесосом по сети Wi-Fi и сделает ваше взаимодействие с устройством максимально комфортным. Находясь на работе, в отпуске или в деловой поездке, вы можете дистанционно через мобильное приложение запустить уборку, приостановить уборку, настроить график уборки времени, поменять мощность пылесоса, посмотреть карту уборки помещений, отправить пылесос на зарядку или отключить его.

Построение карты

Робот-пылесос рисует карту помещения и отображает ее в мобильном приложении. Таким образом, вы можете дистанционно оценить текущую уборку помещения.

Турбощетка

Турбощетка отлично убирает ковры с коротким ворсом. Во время чистки ковра турбощетка сначала приподнимает ворс, а затем выметает из него мусор. Пыль, выбитая щеткой из ковра, всасывается пылесосом. На твердой поверхности вращающаяся турбощетка действует как веник, заметая мусор прямо в пылесборник. Это позволяет собирать крупный (обрывки бумаги, клочки шерсти домашних животных) или тяжелый мусор (песок и мелкие камешки с обуви).

Две боковые щетки

Пылесос оснащен двумя боковыми щетками. Ворс боковых щеток выступает за габариты пылесоса, что позволяет ему собирать пыль вдоль плинтусов, диванов, около дверных косяков и других подобных объектов.

Влажная уборка

Можно провести влажную уборку, прикрепив к пылесосу моющий модуль с резервуаром для воды и тряпкой. Тряпка большой площади автоматически увлажняется во время уборки встроенной электрической помпой, то есть пылесос дозирует необходимое количество воды, подаваемое на тряпку. Моющий модуль имеет пылесборник. В пылесборник пыль забрасывает работающая турбощетка.

Современный фильтр и простой уход за пылесосом

В пылесборнике стоит высокоэффективный фильтр тонкой очистки, обеспечивающий хорошую очистку засасываемого воздуха от пыли. Пылесборник легко вынимается: достаточно нажать кнопку на пылесборнике и вытащить пылесборник из корпуса пылесоса. Для удаления мусора нужно откинуть специальную крышку пылесборника. Благодаря турбощетке и усовершенствованной конструкции пылесборника уход за пылесосом прост и требует минимума усилий.

Режимы уборки

Пылесос имеет 3 режима уборки:

- автоматическая уборка (основной режим);
- локальная уборка;
- уборка вдоль стен.

Включить и выключить пылесос, задать нужный режим работы можно через мобильное приложение Smart Life или TuYa и с пульта дистанционного управления.

Автоматическая подзарядка

В комплекте имеется база для автоматической подзарядки пылесоса. Если заряд аккумулятора закончился, пылесос сам разыщет базу и встанет на зарядку. Кроме того, вы можете принудительно вернуть пылесос на базу, дав ему соответствующую команду с пульта дистанционного управления, нажатием на кнопку на панели управления пылесоса или через мобильное приложение.

Область применения

Робот-пылесос предназначен для использования в жилых помещениях и небольших офисах. Он подходит для уборки сухих ровных поверхностей: деревянных полов, ламината, керамической плитки, линолеума, а также для сухой уборки ковровых покрытий с не очень длинным ворсом.

Комплектация

1. Робот-пылесос — 1 шт.
 - Турбощетка — 1 шт.
 - Пылесборник с фильтрами тонкой и грубой очистки — 1 шт.
2. База для зарядки — 1 шт.
3. Блок питания — 1 шт.
4. Пульт дистанционного управления (ДУ) — 1 шт.
5. Боковая щетка — 1 комплект (L + R).
6. Съёмный моющий модуль — 1 шт.
7. Пылесборник моющего модуля с фильтрами тонкой и грубой очистки — 1 шт.
8. Тряпка для пола — 1 шт.
9. Щеточка для чистки - 1 шт.
10. Руководство по эксплуатации — 1 шт.
11. Коллекционный магнит — 1 шт.*
*опционально

Для работы пульта дистанционного управления требуются 2 батарейки типа ААА (в комплект не входят, приобретаются отдельно).

Устройство робота-пылесоса

Корпус Вид сверху

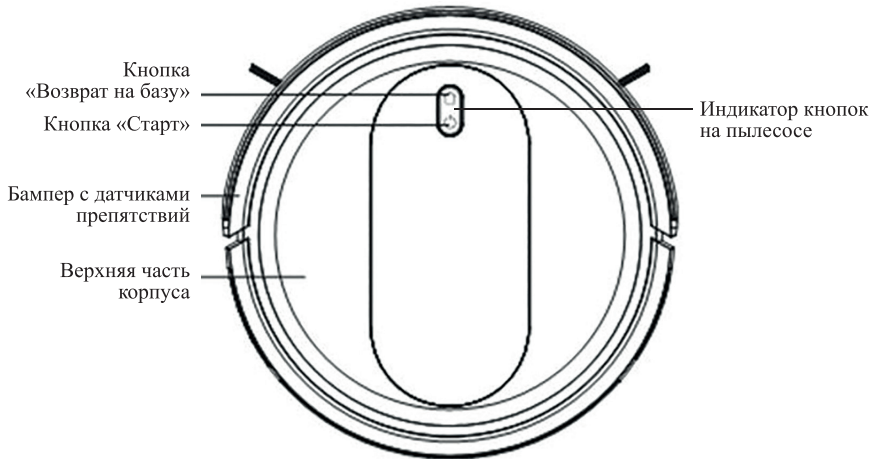

Вид снизу

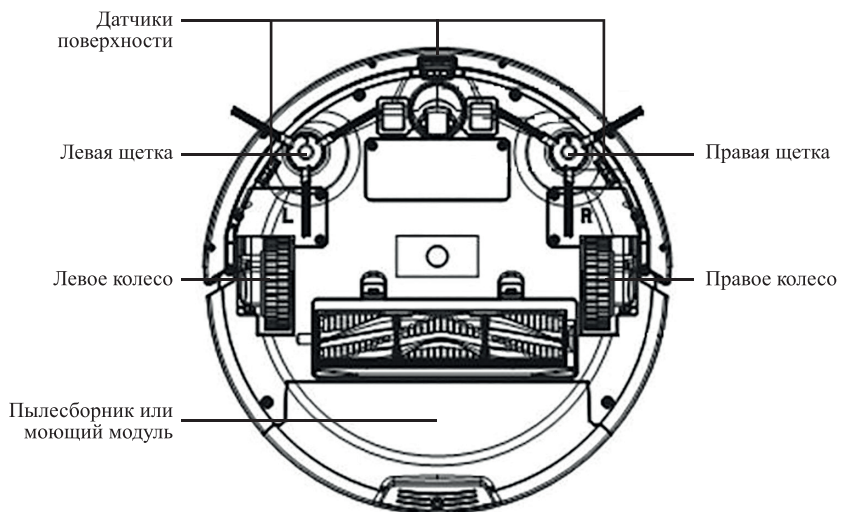

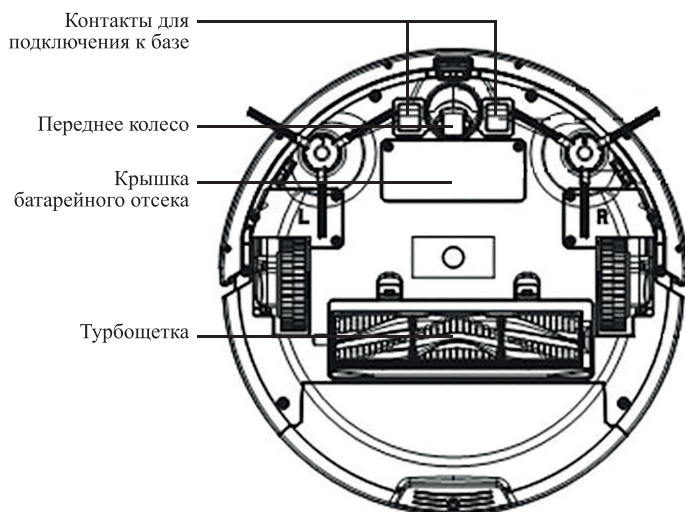

Пылесборник

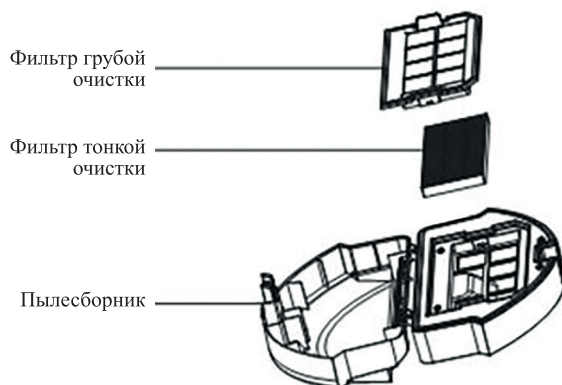

Моющий модуль

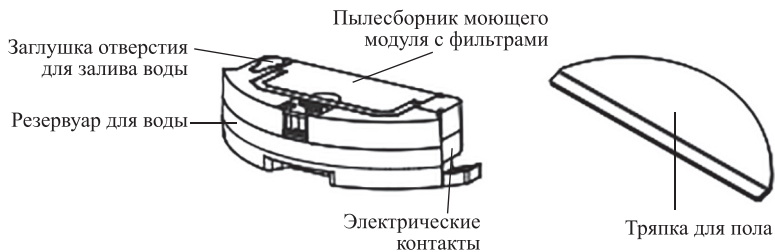

Моющий модуль устанавливается в корпус пылесоса на место пылесборника. Тряпка крепится к моющему модулю на липучках. Пылесборник моющего модуля вставляется в моющий модуль. Подробнее об использовании моющего модуля см. в главе «Установка моющего модуля».

База для зарядки

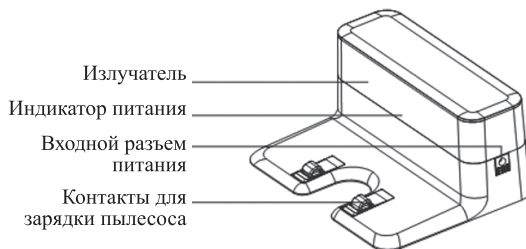

Базу для зарядки установите на пол, оставив вокруг нее свободное пространство. Убедитесь, что база стоит твердо и не шатается. Подключите базу к блоку питания. На базе будет гореть индикатор. Расположите провод блока питания так, чтобы пылесос случайно в нем не запутался.

Пульт дистанционного управления (пульт ДУ)

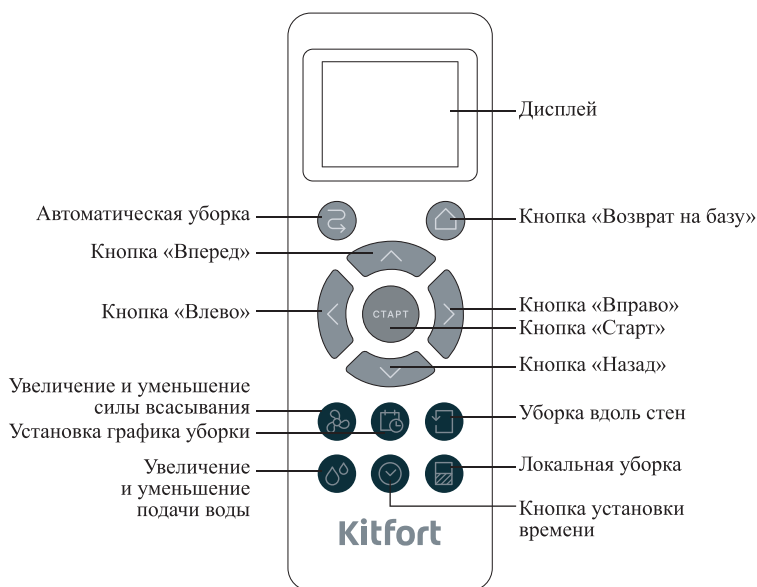

Кнопки «Вперед», «Назад», «Влево» и «Вправо» используются для передвижения пылесоса в нужном вам направлении. При управлении пылесосом с помощью этих кнопок всегда работает турбощетка и боковые щетки. Также эти кнопки используются для настройки времени и установки графика уборки.

Кнопками «Старт» и запускается автоматическая уборка, кнопкой — уборка вдоль стен, кнопкой — локальная уборка, кнопкой — мощность, а кнопкой — уровень подачи воды при влажной уборке.

Не используйте пульт вблизи базы для зарядки, так как пылесос может не реагировать на команды с пульта. Это объясняется интерференцией сигналов от пульта и базы. В этом случае отнесите пульт на некоторое расстояние от базы и попробуйте подать команду снова. Также пылесос может плохо реагировать на команды с пульта из-за большого количества зеркал в помещении, металлических поверхностей, из-за расположения под прямыми солнечными лучами.

Чтобы настроить Время и день недели на дисплее пульта, нажмите на кнопку . Кнопками «Вверх» и «Вниз» выберите день недели, при выборе дня недели он будет мигать, затем нажмите на кнопку «Старт» для перехода в настройки времени. Настройте часы с помощью кнопок «Вверх» и «Вниз» и, подтвердите кнопкой «Старт», затем настройте минуты. После настроек времени подтвердите кнопкой .

Для настройки графика уборки нажмите на кнопку . Начнут мигать дни недели (SUN — воскресенье, MON — понедельник, TUE — вторник, WED — среда, THU — четверг, FRI — пятница, SAT — суббота) и значок настройки графика уборки . Кнопками «Вправо» и «Влево» выберите день недели, чтобы подтвер-



дять день недели, нажмите на кнопку «Вверх», чтобы стереть выбранный день недели нажмите на кнопку «Вниз». Подтвердите день недели кнопкой «Старт», будут доступны окна выбора времени уборки. Выберите желаемое время уборки с помощью кнопок «Вверх» и «Вниз» и, подтвердите, нажав на кнопку .

Для использования пульта в него необходимо установить 2 батарейки типа ААА (не входят в комплект). Если пульт не будет использоваться в течение длительного времени, извлеките из него батарейки.

Подготовка к работе

Подготовка к работе

Распакуйте пылесос. Проверьте, что пылесборник находится в пылесосе и в нем правильно установлены фильтры (с завода в пылесос может быть установлен моющий модуль).

Удалите все защитные пленки. Если вы не снимете защитную пленку и ленту, то датчики могут работать некорректно.

Установка боковых щеток

Пылесос может поставляться со снятыми боковыми щетками. Перед использованием пылесоса обе щетки нужно установить.

Для этого переверните пылесос. Посадочные места щеток находятся по бокам спереди. Щетку с обозначением «L» установите на посадочное место с подписью «L», а щетку с обозначением «R» — на посадочное место с подписью «R». Щетки различаются направлением изгиба ворса, поэтому, пожалуйста, не путайте их.

Для установки каждой щетки наденьте ее на ось и надавите до фиксации. После установки проверьте, вращаются ли щетки.

Установка базы

Установите базу, оставив вокруг нее свободное пространство, как показано на рисунке. Убедитесь, что база стоит твердо и не шатается. Подключите базу к блоку питания. На базе будет гореть индикатор. Расположите провод блока питания так, чтобы пылесос случайно в нем не запутался.

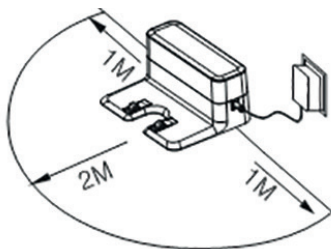

Пылесос может плохо находить базу из-за большого количества зеркал, металлических поверхностей или из-за расположения базы под прямыми солнечными лучами.

Зарядка пылесоса

Зарядка пылесоса может производиться от блока питания, подключенного к корпусу робота-пылесоса, или при установке робота-пылесоса на базу.

1. При низком уровне заряда (20 %) во время уборки, пылесос автоматически переходит в режим поиска базы для подзарядки. При этом индикатор кнопок на пылесосе будет мигать синим. В зависимости от уровня разряда прозвучит сигнал о низком уровне заряда.
2. Нажмите на кнопку «Возврат на базу» на пульте дистанционного управления, в приложении или на корпусе пылесоса, и пылесос перейдет в режим поиска базы для подзарядки. При этом индикатор кнопок на пылесосе будет мигать синим.
3. Самостоятельно установите пылесос на базу, соединив контакты на базе и на пылесосе. Индикатор кнопок на корпусе пылесоса при этом будет плавно мигать синим, сигнализируя о зарядке.
4. Подсоедините напрямую пылесос к разъему блока питания. Индикатор кнопок на корпусе пылесоса при этом будет плавно мигать синим, сигнализируя о зарядке.

Индикатор кнопок на пылесосе во время зарядки плавно мигает синим, когда индикатор горит синим непрерывно — пылесос полностью заряжен.

Перед первым использованием полностью зарядите пылесос.

Заряжайте пылесос полностью после каждого использования.

После зарядки отключите устройство от сети электропитания.

Установка моющего модуля

1. Вставьте пылесборник моющего модуля с фильтрами в моющий модуль.
2. Наполните резервуар для воды:

- откройте заглушку резервуара для воды;
- залейте воду (примерно 300 мл), а затем плотно закройте резервуар заглушкой.

Примечание. Рекомендуется заливать в моющий модуль очищенную или дистиллированную воду во избежание цветения и различных отложений в резервуаре для воды. Рекомендуется заливать очищенную и кипяченую воду комнатной температуры. Водопроводную воду использовать не рекомендуется во избежание органических отложений и цветения воды во время длительных перерывов в использовании. Запрещается добавлять в воду мыльный раствор.

3. Прикрепите тряпку на липучки, которые находятся на моющем модуле.

Примечание. Новая тряпка может плохо впитывать воду, поэтому перед первым использованием рекомендуется постирать тряпку в мыльной воде и прополоскать. Для лучшего впитывания воды можно устанавливать на моющий модуль влажную, отжатую тряпку.

4. Извлеките пылесборник из корпуса пылесоса, нажав на кнопку отсоединения пылесборника, и установите на его место моющий модуль
5. Запустите влажную уборку кнопкой «Старт» на роботе-пылесосе, на пульте ДУ или через приложение. Пылесос будет протирать пол и заметать боковыми щетками и турбощеткой пыль в пылесборник моющего модуля.

Внимание! Не производите зарядку пылесоса с установленным моющим модулем, поскольку вода может продолжать поступать из резервуара на тряпку и через какое-то время под пылесосом образуется лужа. Это может привести к выходу пылесоса из строя при последующей уборке и будет являться не гарантийным случаем. Не оставляйте устройство без присмотра.

Мобильное приложение Smart Life

Внимание! Мобильное приложение постоянно обновляется и может отличаться от приведенного описания. Если у вас возникли трудности с установкой приложения, обращайтесь на горячую линию производителя.

Примечание. Также вы можете использовать приложение TuYa, т.к. от приложения Smart Life оно практически не отличается.

1. Скачайте мобильное приложение Smart Life через App Store или Google Play.

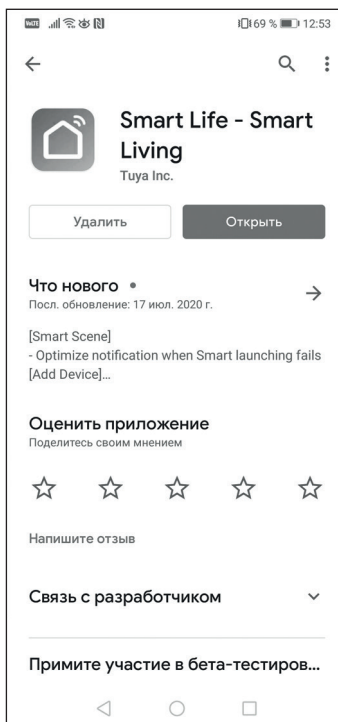
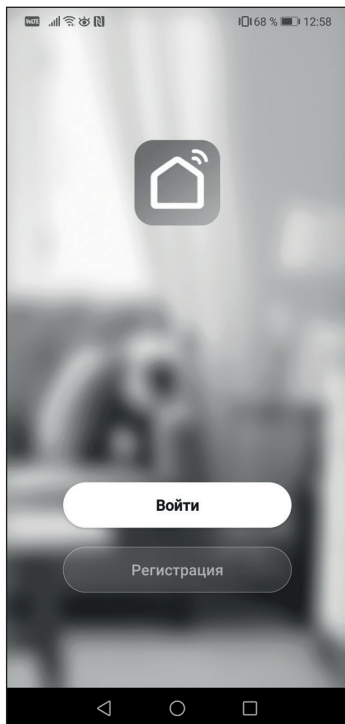

2. При первом запуске откроется экран создания новой учетной записи. Нажмите на кнопку «Регистрация».

3. В следующем экране введите адрес своей электронной почты или телефон. Обратите внимание, в верхнем поле должна быть выбрана страна, в которой вы будете использовать робот-пылесос. Введите код подтверждения, который был отправлен на вашу электронную почту. Установите пароль и нажмите «Завершить».
- Данное устройство предназначено для использования на территории России. В случае выбора другой страны некоторые функции, описанные в данном руководстве, могут отсутствовать.

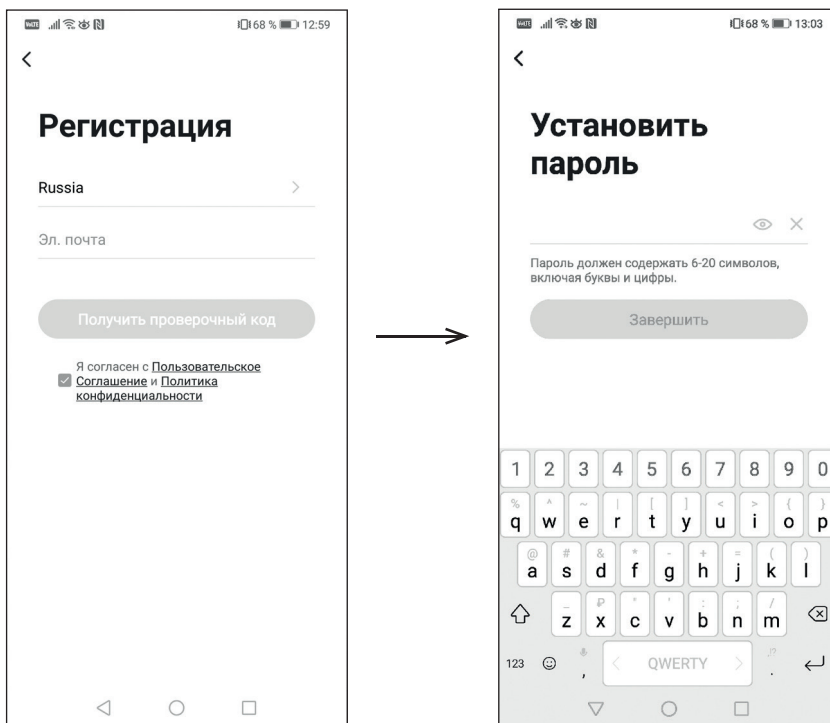



4. Для добавления устройства нажмите на кнопку «Добавить устройство» или на «+».

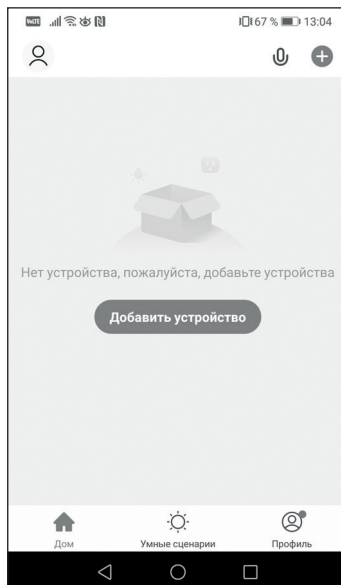

5. В появившемся меню нажмите на кнопку «Мелкая бытовая техника», далее нажмите на кнопку «Робот-пылесос».



6. Выберите свою сеть Wi-Fi, к которой подключен ваш смартфон и введите пароль.

Примечание. Робот-пылесос работает на частоте 2,4 ГГц. Если ваш роутер поддерживает частоту 5 ГГц, то робот-пылесос может плохо находить соединение по сети Wi-Fi. Для того чтобы устранить эту проблему, вам нужно отключить сеть 5 ГГц на роутере или переименовать ее:

- Зайдите в настройки роутера.
- Зайдите на страницу настройки сети 2,4 ГГц и дайте ей имя (SSID) XXX-2,4GHz, где xxx — имя вашей сети. Задайте пароль сети на подключение.
- Зайдите на страницу настройки сети 5 ГГц и дайте ей имя (SSID) YYY-5GHz, где YYY — имя вашей сети. Задайте пароль сети на подключение.
- Теперь в списке доступных Wi-Fi-сетей появятся две сети: на 2,4 ГГц и на 5 ГГц.
- Повторите процедуру синхронизации робота-пылесоса, используя сеть 2,4 ГГц.

Для того чтобы избежать проблемы при синхронизации робота-пылесоса, отключите режим 5 ГГц в смартфоне. После синхронизации и добавления робота-пылесоса вы снова можете включить сеть 5 ГГц.

7. После того как введете и подтвердите пароль вашего Wi-Fi, откроется экран добавления устройства. Переведите пылесос в режим сопряжения, зажав кнопку «Старт» на роботе-пылесосе на 3–5 секунд, послышится звуковой сигнал о соединении, индикатор кнопок на пылесосе при этом начнет быстро мигать синим. Держите ваше мобильное устройство и робот-пылесос на расстоянии не более четырех метров от Wi-Fi роутера для максимального качества связи. Нажмите в появившемся окне в приложении на надпись «Убедитесь, что индикатор мигает быстро», чтобы рядом с надписью выделился пустой кружок.

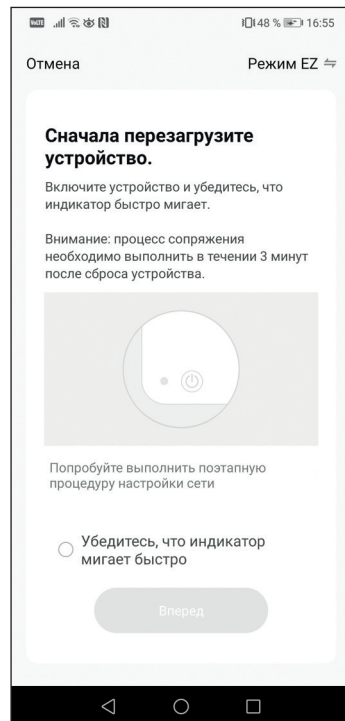
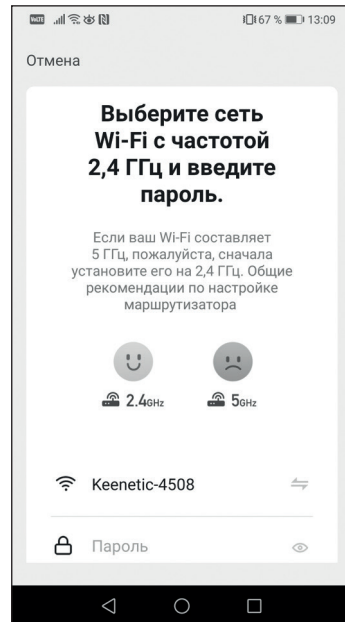



8. Нажмите на кнопку «Вперед», начнется синхронизация.

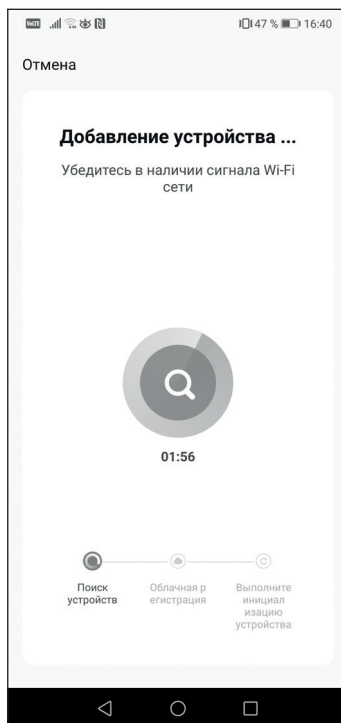

9. Когда синхронизация будет успешно пройдена, нажмите на кнопку «Завершить».

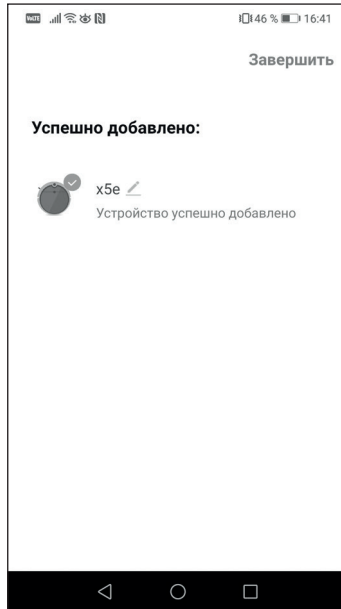

10. В приложении появится ваше добавленное устройство. Чтобы войти в меню устройства, нажмите в приложении на строчку этого устройства.

Внимание

Изредка возможны случаи, когда не удастся синхронизировать мобильное устройство с роботом-пылесосом. Это может быть связано с проблемами с совместимостью данного мобильного устройства с роутером Wi-Fi. В таком случае проделайте те же действия для подключения до пункта 6 включительно, а далее выполните следующее:

1. После того как введете и подтвердите пароль вашего Wi-Fi, откроется экран добавления устройства. Переведите пылесос в режим сопряжения, нажав кнопку «Старт» на роботе-пылесосе на 8–10 секунд. Пока вы будете удерживать кнопку, через 3–5 секунд раздастся звуковой сигнал о подключении, а индикатор кнопок на пылесосе будет быстро мигать синим, не отпускайте кнопку «Старт», еще примерно через секунды 3 повторно раздастся звуковой сигнал о подключении, индикатор кнопок на пылесосе начнет медленно мигать синим, отпустите кнопку. Держите ваше мобильное устройство и робот-пылесос на расстоянии не более четырех метров от Wi-Fi роутера для максимального качества связи. В правом верхнем меню в появившемся окне в приложении нажмите на надпись «Режим EZ» и поставьте галочку на «Режим AP».

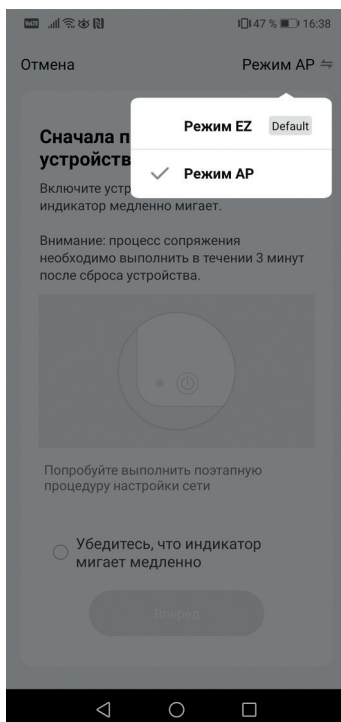

2. Нажмите на надпись «Убедитесь, что индикатор мигает медленно», чтобы рядом с надписью выделился пустой кружок, затем на кнопку «Далее».



3. После этого появится окно с подсказкой подключения. Запомните пример адресов, которые указаны на картинке (SmartLife-XXXX и SL-XXXX) и нажмите на кнопку «Перейти к подключению».

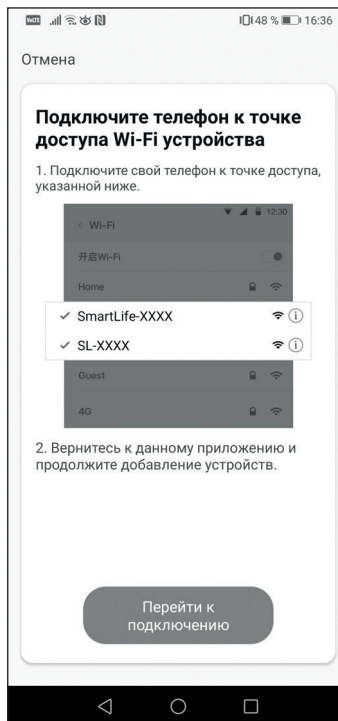

- Далее появится окно подключения устройства к Wi-Fi. Выберите адрес Wi-Fi, который похож на один из примеров адресов на картинке в предыдущем пункте. В нашем случае появился адрес SmartLife-F127 (SmartLife-XXXX), нажмите на него.

Примечание. В вашем случае название Wi-Fi устройства будет отличаться от того, которое мы сейчас рассматриваем, но будет похоже на одно из названий в примере, которые указаны на картинке в пункте 3.

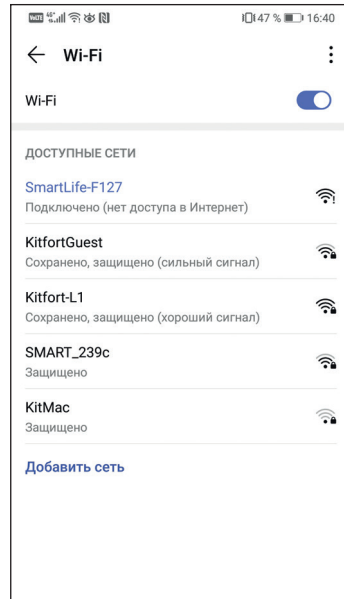

- После того как вы подключитесь, нажмите в меню Wi-Fi на стрелочку «Назад». Начнется синхронизация с устройством.

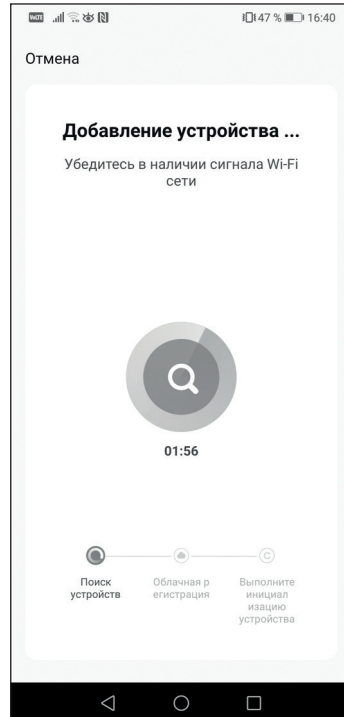

6. Когда синхронизация будет успешно пройдена, нажмите на кнопку «Завершить».



7. В приложении появится ваше добавленное устройство. Чтобы войти в меню устройства, нажмите в приложении на строчку этого устройства.

Экраны управления пылесосом

На основном экране находятся: кнопка «Переключатель» для запуска уборки, строка состояния устройства, кнопка «Возврат на базу», а также кнопка «Настройки» для перехода в дополнительные настройки уборки и смены режимов уборки.



Старт

Запуск автоматической уборки или установка уборки на паузу.

Возврат на базу

Пылесос выключает режим уборки и включает режим поиска базы.

Карта уборки помещения

Служит для просмотра карты уборки помещения. Робот рисует карту, чтобы не убирать повторно одни и те же места. При включении/выключении пылесоса, при переходе в другие режимы или в режим ожидания карта помещения сбрасывается, и при следующей уборке рисуется заново.

Кнопки навигации

Кнопки предназначены для передвижения пылесоса в режиме ожидания или паузы. Кнопки навигации доступны в ручном режиме управления пылесоса. В ручном режиме пылесос уборку не производит.

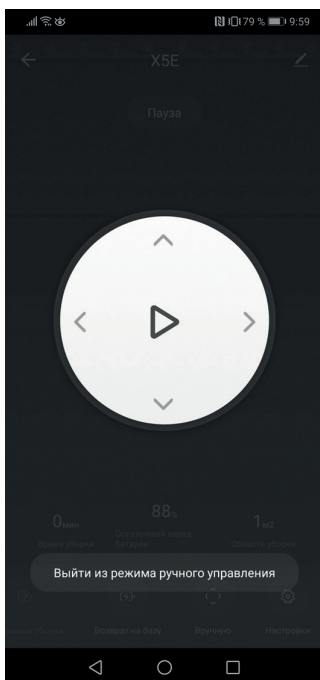

Автоматическая уборка

Запуск автоматической уборки. В этом режиме пылесос начинает движение зигзагом, составляет карту помещения и программирует свой путь, чтобы очистить все области. Если объекты в помещении были сдвинуты во время уборки, то пылесос будет делать паузу в уборке, чтобы перепрограммировать свой маршрут.



Локальная уборка

Этот режим применяется для очистки сильно загрязненных областей. Пылесос включит максимальную силу всасывания и, двигаясь по расширяющейся спирали, уберет примерно 1 квадратный метр площади.

Уборка вдоль стен

В этом режиме пылесос убирает по периметру помещения.

Настройки уборки

При нажатии в приложении кнопки «Настройки» происходит переход в меню настроек уборки. Здесь можно настроить мощность при уборке с пылесборником — слабая, средняя или сильная. Чтобы выйти с подтверждением в предыдущее меню, нажмите на кнопку «Готов».

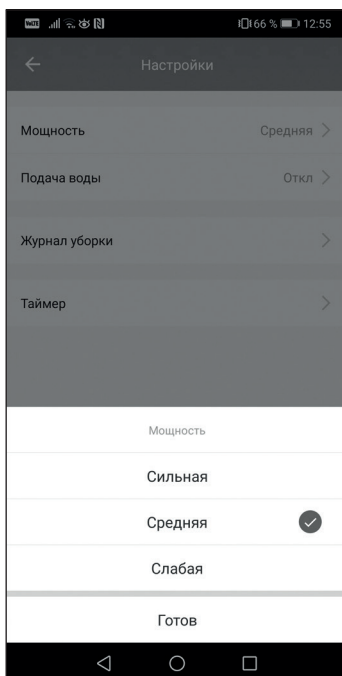

Также через приложение вы можете настроить график уборки:

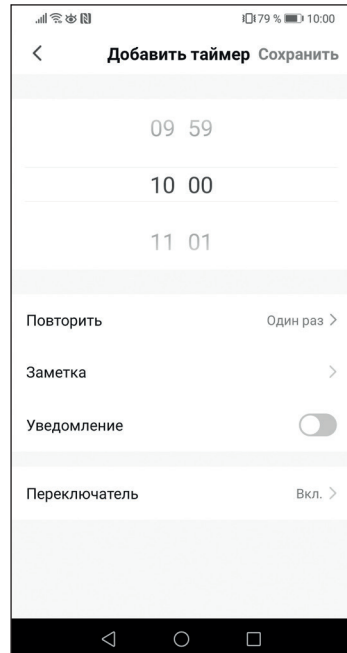

А кнопкой «Переключатель» вы можете включить или выключить уборку по графику.

Настроить интенсивность подачи воды моющим модулем можно через приложение: «Откл.» — подача воды отключена, «Слабая» — слабая подача, «Средняя» — средняя подача, «Сильная» — сильная подача воды. Чтобы выйти с подтверждением в предыдущее меню, нажмите на кнопку «Готов».

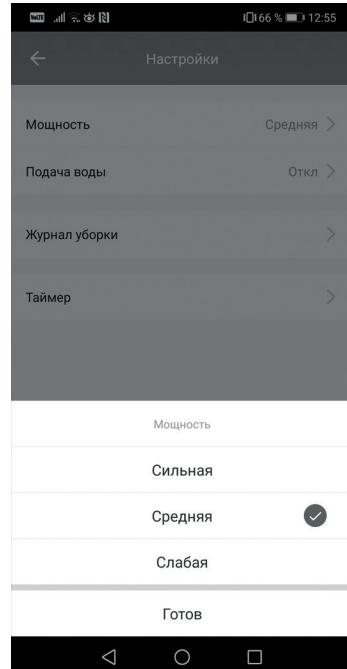

Использование пылесоса

Прежде чем приступить к использованию пылесоса, подготовьте рабочую зону к уборке. Уберите все посторонние предметы, которые могут помешать нормальной работе пылесоса: детские игрушки, одежду, обрезки бумаги, крупный мусор, провода от бытовой техники и т.д. Произведите зарядку пылесоса.

Внимание! Не используйте пылесос при повышенной влажности, например, в ванной. Роботом-пылесосом нельзя собирать с пола разлитую жидкость. В случае попадания влаги в пылесборник робот-пылесос может выйти из строя.

Включение и выключение пылесоса

Для начала уборки поставьте пылесос на пол.

Включите пылесос, нажав на кнопку «Вкл/Выкл» на боковой части корпуса робота-пылесоса. Пылесос включится, загорится индикация кнопок «Старт» и «Возврат на базу». Раздастся звуковое приветствие.

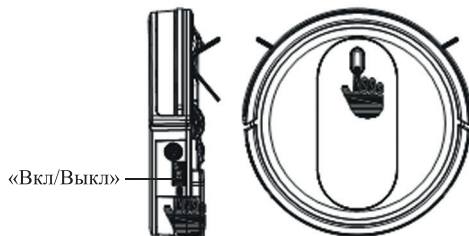

Автоматическую уборку можно запустить следующими способами:

- Кратковременно и однократно нажмите на кнопку «Старт» на корпусе пылесоса;
- Нажмите кнопку «Переключатель» в мобильном приложении TuYa или Smart Life. Если пылесос находится в спящем режиме, по нажатию кнопки он сначала перейдет в режим ожидания.

Для остановки уборки нажмите:

- Кнопку «Старт» на корпусе пылесоса;
- Кнопку «Старт» на пульте дистанционного управления;
- Кнопку «Переключатель» в мобильном приложении.

Для возобновления уборки нажмите любую из указанных клавиш повторно.

Полностью выключить пылесос можно, переведя переключатель «Вкл/Выкл» на корпусе пылесоса в положение «Выкл».

Примечание. После отключения пылесоса переключателем «Вкл/Выкл» на корпусе пылесоса его нельзя будет включить через мобильное приложение или с пульта дистанционного управления.

Режим ожидания

Включите пылесос, нажав на кнопку «Вкл/Выкл» на боковой части корпуса робота-пылесоса. Из режима ожидания можно запустить режимы уборки, использовать кнопки навигации, а также устанавливать часы и график уборки.

Для перехода в режим ожидания из любого режима уборки нажмите:

- Кнопку «Старт» на корпусе устройства;
- Кнопку «Старт» на пульте ДУ;
- Кнопку «Переключатель» в мобильном приложении.

Спящий режим

Если команды не поступают, через несколько минут пылесос переходит из режима ожидания в спящий режим. Индикация кнопки «Старт» на корпусе пылесоса гаснет. Для перехода в режим ожидания нажмите кнопку «Старт» на пульте ДУ. Робот можно вывести из спящего режима через мобильное приложение, нажав на кнопку «Переключатель».

Не оставляйте робот надолго в спящем режиме не на базе, иначе аккумулятор может сильно разрядиться и испортиться.

Режим навигации

Этот режим предназначен для перемещения пылесоса в другое место в ручном режиме. В режиме ожидания нажимайте на кнопки навигации на пульте ДУ или через приложение. При этом пылесос перейдет в режим навигации.



Режимы уборки

1. Автоматический режим. Запускается кнопкой «Старт» на корпусе пылесоса, пульте дистанционного управления или в мобильном приложении кнопкой «Переключатель». В этом режиме пылесос начинает движение с зигзага, составляет карту помещения и программирует свой путь, чтобы очистить все области. Если объекты в помещении были сдвинуты во время уборки, то пылесос может делать паузу в уборке, чтобы перепрограммировать свой маршрут.

2. Уборка вдоль стен. Запускается на пульте дистанционного управления или через мобильное приложение кнопкой «Уборка вдоль стен» . В этом режиме пылесос убирает по периметру помещения.

3. Режим локальной уборки. Запускается на пульте дистанционного управления или через мобильное приложение кнопкой «Локальная уборка» . Применяется для очистки сильно загрязненных областей. Пылесос начнет двигаться по расширяющейся спирали, уберет примерно 1 квадратный метр площади, после чего остановится и известит об окончании уборки звуковым сигналом.

Примечание. Через мобильное приложение или с помощью пульта ДУ во время уборки можно выбрать мощность работы пылесоса:

- сильная — ;
- средняя — ;
- слабая — .

Также эти символы отображаются на дисплее пульта ДУ.







Влажная уборка

Установите моющий модуль в пылесос и прикрепите тряпку, как это описано в главе «Установка моющего модуля».

При первом использовании постирайте тряпку в мыльной воде и прополощите и отожмите.

Запустите влажную уборку кнопкой «Старт» на роботе-пылесосе, на пульте ДУ или через приложение. Пылесос будет протирать пол и заметать боковыми щетками и турбощеткой пыль в пылесборник моющего модуля.

Используйте малую подачу воды для ежедневной влажной уборки.

Подачу воды можно настроить через приложение (Слабая, Средняя и Сильная) или кнопкой  на пульте ДУ:  — подача воды отключена,  — слабая подача,  — средняя,  — сильная.

Не используйте моющий модуль без тряпки. Если вы хотите произвести сухую уборку, замените моющий модуль на пылесборник.

Не стоит проводить влажную уборку ковровых покрытий, т.к. пылесос на них будет застревать. Также пылесос может застрять на неровных поверхностях.

Если тряпка слишком влажная, колеса пылесоса могут пробуксовывать на мокром полу. Это не повредит механике пылесоса, но может сбить его с курса. Снимите тряпку и отожмите.

Не производите влажную уборку напольных покрытий, которые могут повредиться от воды. Помните, что пылесос самостоятельно не может определить тип покрытия, и во время уборки заедет везде, куда в состоянии добраться.

Не оставляйте пылесос с установленным моющим модулем на зарядке, т.к. это не безопасно.

Внимание! Роботом-пылесосом нельзя собирать с пола разлитую жидкость.

Датчики препятствий

На передней части корпуса пылесоса, в бампере и под ним установлены датчики препятствий двух видов:

- оптические датчики — срабатывают при приближении робота-пылесоса к вертикальным препятствиям. Пылесос замедляет движение при срабатывании одного из датчиков для уменьшения силы удара о препятствие. Оптические датчики расположены в бампере под темной глянцевой поверхностью. На новом пылесосе они могут быть закрыты защитной пленкой, которую требуется снять для корректной работы датчиков;
- микропереключатели в бампере — срабатывают (нажимаются) при столкновении пылесоса с предметами. Представляют собой кнопки на корпусе пылесоса, под бампером, срабатывающие (замыкающие электрическую цепь) при столкновении с препятствиями.

Датчики поверхности

На нижней части корпуса пылесоса, рядом с бампером, установлены три оптических датчика поверхности. Датчики необходимы для того, чтобы пылесос не падал с больших перепадов высоты (лестницы, люки в подпол, стенды, сцены, подиумы и т.д.).

Датчик поверхности передает ИК-сигнал, сигнал отражается от препятствия и фиксируется оптическим приемником датчика. Если приемник не получает сигнал, значит поверхность отсутствует и пылесос получает команду изменить направление движения. Принцип работы датчиков поверхности состоит в излучении света световым излучателем в инфракрасном диапазоне на пол и приеме этого сигнала оптическим приемником, который принимает отраженное от пола излучение. Затем электроника анализирует отраженный от пола сигнал, и, в случае отсутствия сигнала, интерпретирует это как отсутствие поверхности. В таком случае пылесос принимает решение не двигаться в эту зону и поворачивает.

Иными словами, датчики служат для того, чтобы пылесос не упал с перепадов высоты, падение с которых может повредить конструкцию устройства.

В некоторых случаях пылесос может посчитать, что под ним нет поверхности, когда на самом деле она есть. Это может происходить на покрытиях с повышенным поглощением света, например: черные или темные покрытия, такие как: паркет, ламинат, линолеум или другие напольные покрытия, также это могут быть ковры с высоким ворсом, полы со сложным рельефом и т.д.

Если у вас нет перепада высот (лестница, открытый люк на нижний этаж или в подвал и т.д.), то есть пылесос никуда не может упасть, но есть места, где датчики поверхности неверно срабатывают, то вы можете деактивировать датчики поверхности, заклеив их непрозрачной, светлой клейкой лентой. Непрозрачность должна быть в ИК-диапазоне. Заклеивать датчики следует с небольшим провисанием (0,5–1 см от поверхности датчика) для того чтобы у излучаемого света была возможность проходить путь от излучателя и, отразившись от ленты, до приемника.

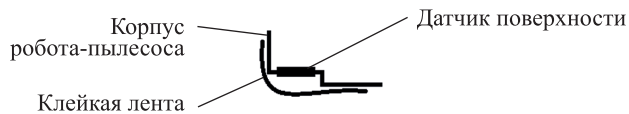

После заклейки датчиков пылесос будет двигаться по любым поверхностям, но не сможет определять зоны с перепадом высоты, поэтому при наличии таких зон заклеивку датчиков делать не рекомендуется во избежание падения пылесоса с высоты и его повреждения.

Чистка и обслуживание пылесоса

Корпус следует протирать сухой тканью. При необходимости допускается протирать корпус пылесоса отжатой, слегка влажной тканью. Не допускайте попадания капель воды или влаги внутрь робота-пылесоса, это может привести к выходу его из строя.

Очистка пылесборника

1. Нажмите на кнопку отсоединения пылесборника и извлеките пылесборник из корпуса робота-пылесоса.
2. Откройте пылесборник, нажав на кнопку отсоединения пылесборника, и высыпьте содержимое в мусорное ведро.
3. Вытащите фильтры и произведите их очистку.
Очистку фильтров следует производить каждый раз при очистке пылесборника. При несильном загрязнении рекомендуется механически вытряхивать мусор из фильтров. При сильном загрязнении допускается промывка фильтров под проточной водой. При промывке фильтра тонкой очистки запрещается использовать щетки, поскольку фильтр состоит из целлюлозы и может повредиться от механических воздействий.
4. Внутри пылесборник можно протереть влажной, а затем сухой тканью. При использовании влажной ткани перед последующим использованием тщательно просушите пылесборник. Если включить пылесос с влажным пылесборником, влага может попасть в двигатель, что приведет к выходу пылесоса из строя.
Внимание! Запрещается мыть пылесборник под проточной водой или погружать в воду. В пылесборнике установлена всасывающая турбина, и попадание в нее влаги может вывести пылесос из строя. После влажной чистки пылесборника тщательно его просушите и только потом устанавливайте в корпус робота-пылесоса.
5. После очистки тщательно просушите все фильтры и установите в пылесборник, а пылесборник установите в пылесос.

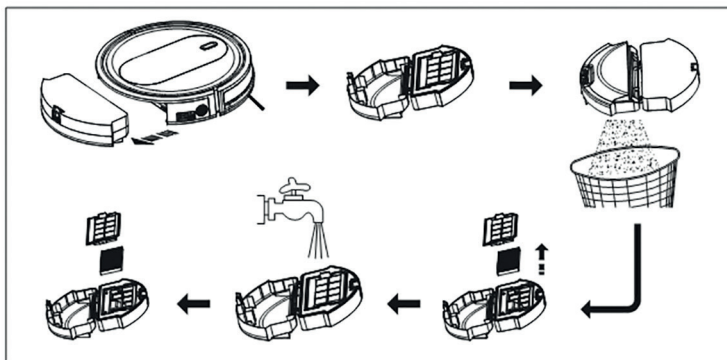

Очистка боковых щеток

Периодичность очистки боковых щеток зависит от количества волос и шерсти, попадающих на щетки. Боковые щетки требуется очищать регулярно вместе с очисткой пылесборника. Максимальная эффективность уборки достигается при свободно вращающихся боковых щетках.

Для очистки боковых щеток снимите их с пылесоса, вычистите мусор из ворса и протрите ворс влажной, а затем сухой тканью. Удалите загрязнения с осей щеток на корпусе пылесоса и на самих щетках.



Очистка турбощетки

Турбощетку рекомендуется очищать регулярно вместе с очисткой пылесборника. При очистке турбощетки убедитесь, что подшипник вращается свободно, и на оси нет намотанных ниток или волос. Намотанные на ворс турбощетке волосы и нитки можно срезать с помощью лезвия или ножа. От качества очистки турбощетке зависит эффективность уборки.

Снимите рамку турбощетке, нажав на фиксаторы, и вытащите турбощетку.

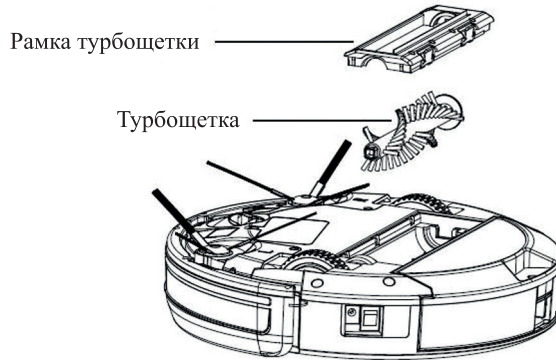

Нитки, шерсть и волосы, намотавшиеся на турбощетку, можно срезать ножом или лезвием.

Примечание. При срезании волос или ниток не повредите ворс турбощетке.

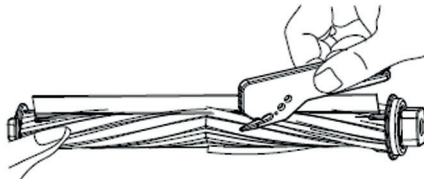

Следует проверить вращение подшипника и удалить загрязнения, присутствующие под уплотнением и между подшипником и валом щетки.

После очистки вставьте турбощетку и рамку в обратной последовательности.

Очистка датчиков поверхности

Датчики поверхности находятся на нижней стороне пылесоса. Датчики рекомендуется протирать сухой тканью регулярно при каждой чистке пылесборника.

Очистка электрических контактов

Очистка контактов на моющем модуле, корпусе пылесоса требуется производить регулярно, при каждой очистке пылесборника.

Также очистку электрических контактов следует производить при проблемах с зарядом или работой модулей. Рекомендуется протирать электрические контакты спиртовыми салфетками.



Очистка тряпки

Снимите тряпку с моющего модуля и промойте под проточной водой, отожмите. Тряпку допускается мыть в мыльной воде с последующим полосканием в чистой воде.

Очистка моющего модуля

Не оставляйте в резервуаре моющего модуля воду, так как она может в нем зацвести. Всегда после уборки с моющим модулем выливайте воду, затем всполаскивайте. При просушке не закрывайте резервуар заглушкой.

Очистка центрального и боковых колес

Центральное колесо следует очищать по мере загрязнения или неправильного алгоритма работы пылесоса.

Для очистки центрального колеса его следует вынуть. Для этого плоской отверткой подцепите его, и методом рычага попытайтесь вытолкнуть колесо из корпуса пылесоса. После снятия почистите колесо, его ось и подшипник на корпусе пылесоса, куда вставляется ось колеса. При необходимости можно смазать ось колеса ватным диском, промоченной в машинном масле.

Очистку боковых колес со снятием рекомендуется проводить только в критических случаях, когда колесо вращается с излишним усилием или вообще не вращается, при этом пылесос будет сообщать об ошибке. В случае загрязнения боковые колеса можно снять и почистить. Для этого нужно открутить винты, находящийся на крышке рядом с колесом, и снять защитную крышку. Под крышкой отсоедините шлейф колеса и, немного вынув колесо, отсоедините пружину колеса. После извлечения колесо можно почистить и проверить, не попал ли в него мусор, который его заблокировал. Если вы не можете произвести очистку колес самостоятельно, обратитесь в авторизованный сервисный центр.

Советы

В случае если вам мешают звуковые сигналы, вы можете снизить их громкость, заклеив клейкой лентой выход динамика под пылесосом рядом с кнопкой «Вкл/Выкл». В мобильном приложении и пульте ДУ звук голосовых команд отключить нельзя.

Таблица работы индикатора

Ф — фиолетовый
С — синий
К — красный
БС — бело-синий

Ситуация	Работа индикатора								Ошибка
	0.25 сек	0.50 сек	0.75 сек	1.00 сек	1.25 сек	1.50 сек	1.75 сек	2.00 сек	
Пауза	Ф	Ф			Ф	Ф			
Уборка	Ф	Ф	Ф	Ф	Ф	Ф	Ф	Ф	
Возврат на базу	С	С			С	С			
Зарядка	Б-С	Б-С	Б-С	Б-С	Б-С	Б-С	Б-С	Б-С	
Заряжено	С	С	С	С	С	С	С	С	
Подключение к Wi-Fi	С		С		С		С		
Подключение к Wi-Fi в режиме AP	С	С			С	С			
Успешное подключение	Ф	Ф			Ф	Ф			
Ошибка	К	К			К	К			Боковая щетка застряла
	К	К			К	К			Турбощетка застряла
	К	К	С	С	К	К	С	С	Левое колесо застряло
	К	К	С	С	К	К	С	С	Правое колесо застряло
	К	К	Ф	Ф	К	К	Ф	Ф	Датчик загрязнен
	К	К	Ф	Ф	К	К	Ф	Ф	Бампер заблокирован
	К		К		К		К		Ошибка турбины
	К	К	К	К	К	К	К	К	Неисправность устройства

В данной таблице показана работа индикатора на корпусе пылесоса. Столбцы «Работа индикатора» показывают, как будет работать индикатор при работе устройства. Например, в строчке «Пауза» два раза повторяется фиолетовый, потом два белых, далее опять два фиолетовых. Это значит, что индикатор будет с умеренной скоростью мигать фиолетовым. Тогда как во время подключения к Wi-Fi индикатор будет быстро мигать синим.

Уход и хранение

Храните устройство в сухом и прохладном месте, недоступном для детей.

Перед тем как убрать пылесос на длительное хранение, очистите пылесборник и моющий модуль и тщательно просушите, выньте батарейки из пульта ДУ и выключите пылесос, переведя кнопку «Вкл/Выкл» в положение «Выкл». Во время хранения подзаряжайте аккумулятор примерно 1 раз в 2 месяца.

Аккумулятор пылесоса литиевый, поэтому лучше хранить его наполовину заряженным во избежание чрезмерной потери емкости. Перед уборкой на длительное хранение зарядите пылесос до примерно 50–60% заряда.

Для увеличения срока службы устройства и повышения качества уборки рекомендуется регулярно проводить все процедуры, описанные в разделе «Чистка и обслуживание пылесоса».

Устранение неполадок

Устройство не заряжается, индикация не горит

Причина	Решение
Нет напряжения в сети	Проверьте наличие напряжения в сети

Прозвучало звуковое сообщение: «Левое колесо застряло» или «Правое колесо застряло»

Причина	Решение
Боковые колеса застряли	Проверьте боковые колеса. При необходимости очистите их в соответствии с главой «Очистка центрального и боковых колес». Если вы не можете произвести очистку колес самостоятельно, обратитесь в авторизованный сервисный центр.

Прозвучало звуковое сообщение о том, что бампер застрял

Причина	Решение
Бампер застрял	Попробуйте устранить причину застревания бампера, удалите мусор под ним. Протрите глянцевую поверхность, под которой скрыты оптические датчики. Продуйте пространство между бампером и корпусом пылесоса. Аккуратно надавите на бампер или попробуйте отодвинуть его от корпуса

Прозвучало звуковое сообщение: «Пылесборник не установлен»

Причина	Решение
Не установлен пылесборник	Установите пылесборник. Проверьте, что он стоит правильно и зафиксирован

Прозвучало звуковое сообщение: «Засорение датчиков поверхности, очистите датчики»

Причина	Решение
Пылесос покинул поверхность	Проверьте датчики поверхности. Почистите датчики в соответствии с главой «Очистка датчиков поверхности». В случае если проблема сохранилась, попробуйте деактивировать датчики поверхности как описано в главе «Датчики поверхности»

Прозвучало звуковое сообщение: «Боковая щетка застряла, устраните причину застревания»

Причина	Решение
Боковая щетка застряла	Очистите боковые щетки в соответствии с главой «Очистка боковых щеток»

Прозвучало звуковое сообщение о низком уровне заряда

Причина	Решение
Разряд аккумуляторной батареи или ошибка аккумуляторной батареи	Снимите крышку аккумуляторной батареи на нижней части корпуса, открутив два шурупа. Выньте аккумулятор и отсоедините его, подождите несколько минут и установите обратно. Установите крышку. Поставьте пылесос на зарядку. Если неисправность не устранилась, обратитесь на горячую линию

Прозвучало звуковое сообщение о низком заряде аккумулятора

Причина	Решение
Низкий заряд аккумуляторной батареи, произведите заряд	Зарядите аккумуляторную батарею, отправив пылесос на базу для зарядки. Вручную установите пылесос на базу для зарядки в соответствии с главой «Зарядка пылесоса»

Прозвучало звуковое сообщение о застревании боковой щетки или турбо-щетки

Причина	Решение
Боковая щетка или турбощетка застряла	Почистите боковую щетку или турбощетку, возможно на нее намоталась шерсть



Если ваша ситуация не отображена выше, пишите нам на адрес info@kitfort.ru, приложив фотографии или видеофайлы, фиксирующие вашу проблему. Пришлите также фотографию наклейки с серийным номером, расположенную на дне или на задней части корпуса устройства.

По вопросам приобретения расходных материалов или аксессуаров пишите нам на info@kitfort.ru.

Технические характеристики

1. Блок питания:
 - вход: ~100–240 В, 50/60 Гц, 0,5 А
 - выход: 19 В, 0,6 А
2. Аккумулятор: Li-Ion 14,8 В, 2,6 А*ч (38,48 Вт*ч)
3. Мощность: 30 Вт
4. Класс защиты от поражения электрическим током:
 - робот-пылесос: III
 - блок питания: II
5. Емкость пылесборника: 600 мл
6. Емкость резервуара для воды: 330 мл
7. Время зарядки: 4–6 часов
8. Длина шнура блока питания: 1,4 м
9. Время работы:
 - пылесос: 90 мин
 - в режиме влажной уборки: 40–90 мин
10. Уровень шума: ≤72 дБ
11. Класс фильтров тонкой очистки: E10
12. Размер устройства: 340 × 340 × 83 мм
13. Размер упаковки: 565 × 135 × 410 мм
14. Вес нетто: 3,0 кг
15. Вес брутто: 5,0 кг

Срок службы: 2 года

Срок гарантии: 1 год

Товар сертифицирован



Производитель: Нинбо Хуабао Пластик & Рабэр Моулд Ко., Лтд. № 2, Юньцяо Ист Роуд, Ниндун Нью Зоун, Лиян, Нинхай, Нинбо, Чжэцзян, Китай.

Импортер: ООО «Аэро-Трейд». 197022, г. Санкт-Петербург, Инструментальная ул., д. 3, лит. X, офис 1.

Страна происхождения: Китай.

Уполномоченная организация для принятия претензий на территории РФ: ООО «Аэро-Трейд». 197022, г. Санкт-Петербург, Инструментальная ул., д. 3, лит. X, офис 1.

Горячая линия производителя: 8-800-775-56-87 (пн-пт с 9:30 до 17:30 по московскому времени), info@kitfort.ru

Адреса сервисных центров вы можете узнать у оператора горячей линии или на сайте kitfort.ru

Требуется особая утилизация. Во избежание нанесения вреда окружающей среде необходимо отделить данный объект от обычных отходов и утилизировать его наиболее безопасным способом, например, сдать в специальные места по утилизации.

Месяц и год изготовления указаны на нижней стороне упаковочной коробки.

Производитель имеет право на внесение изменений в дизайн, комплектацию, а также в технические характеристики изделия в ходе совершенствования своей продукции без дополнительного уведомления об этих изменениях.

Условия гарантии

Падение силы всасывания из-за засорения пылесборника или фильтров пылесоса не является гарантийным случаем. Очистка пылесборника и фильтров — это необходимая операция, которую следует проводить регулярно и самостоятельно, как это указано в главе «Чистка и обслуживание».

Механические повреждения корпуса, аксессуаров или составных частей устройства не являются гарантийным случаем.

Выход блока турбощетки из строя вследствие засорения шерстью, волосами или иными загрязнениями не является гарантийным случаем. Для того чтобы избежать выхода из строя блока турбощеток, чистите его регулярно в соответствии с главой «Чистка и обслуживание».

Повреждение мотора вследствие засорения из-за уборки без пылесборника не является гарантийным случаем. Никогда не запускайте пылесос без пылесборника или моющего модуля.

Выход устройства из строя в результате засасывания жидкости не является гарантийным случаем.

Меры предосторожности

Пожалуйста, внимательно прочтите инструкцию по эксплуатации. Обратите особое внимание на меры предосторожности. Всегда держите инструкцию под рукой.

1. Устройство предназначено для использования в бытовых условиях и может применяться в квартирах, загородных домах, гостиничных номерах, офисах и других подобных местах для непромышленной и некоммерческой эксплуатации.
2. Используйте робот-пылесос только по назначению и в соответствии с указаниями, изложенными в данном руководстве. Нецелевое использование устройства будет считаться нарушением условий надлежащей эксплуатации.
3. Перед подключением зарядного устройства к электрической розетке убедитесь, что параметры электропитания, указанные на нем, совпадают с параметрами используемого источника питания.
4. Для предотвращения поражения электрическим током не погружайте устройство в воду и другие жидкости.

5. Не проливайте воду или другие жидкости на пылесос и не допускайте засасывания им жидкостей.
6. Не переносите зарядное устройство, взявшись за шнур питания. Не тяните за шнур питания при отключении блока питания от розетки.
7. Не используйте устройство, если шнур питания, блок питания или другие части прибора повреждены. Во избежание поражения электрическим током не разбирайте устройство самостоятельно — для его ремонта обратитесь к квалифицированному специалисту. Помните, неправильная сборка устройства повышает опасность поражения электрическим током при эксплуатации.
8. Детям, людям с ограниченными физическими, сенсорными или умственными способностями, а также лицам, не обладающим достаточными знаниями и опытом, разрешается пользоваться пылесосом только под контролем лиц, ответственных за их безопасность, или после инструктажа по эксплуатации устройства. Не позволяйте детям играть с пылесосом.
9. Контролируйте работу пылесоса, когда рядом находятся дети или домашние животные.
10. Перед запуском уборки предупредите об этом всех людей в помещении, чтобы они не споткнулись о работающий робот-пылесос. Также проследите, чтобы в помещении не было животных.
11. Выключите прибор и отключите от сети, если не используете прибор длительное время или перед проведением обслуживания.
12. Не подносите пальцы, одежду, волосы и различные части тела близко к движущимся частям пылесоса.
13. Не используйте пылесос для поглощения твердых или острых предметов, таких как стекло, гвозди, шурупы, монеты и т.д., в противном случае пылесос или фильтр будут повреждены.
14. Не засасывайте горячую золу.
15. Не используйте пылесос для поглощения горючих или легковоспламеняющихся жидкостей (чистящих жидкостей, бензина, духов и подобных), а также в местах, где они, возможно, присутствуют.
16. Не используйте пылесос для поглощения токсичных веществ (хлорной извести, аммиака и других).
17. Не допускайте падения пылесоса и не подвергайте его ударам.
18. Запрещается заряжать и хранить робот-пылесос при отрицательных температурах. В противном случае батарея может быть повреждена.
19. Храните устройство в недоступных детям местах.
20. Используйте только предлагаемые производителем аксессуары или комплектующие. Использование иных дополнительных принадлежностей может привести к поломке устройства или получению травм.
21. При повреждении шнура питания его следует заменить специальным шнуром или комплектом, полученным у изготовителя или сервисной службы.
22. Использовать робот-пылесос без пылесборника или моющего модуля запрещено, во избежание поломок.

23. Если из корпуса устройства вытекает вода, прибором пользоваться нельзя.
24. При повреждении шнура питания его следует заменить специальным шнуром или комплектом, полученным у изготовителя или сервисной службы.
25. Не заряжайте устройство с установленным моющим модулем.

IM-5

Другие товары Kitfort



Вертикальный пылесос КТ-586

- 2 в 1: вертикальный и ручной пылесос
- емкость пылесборника: 1,2 л
- мощность: 600 Вт



Увлажнитель воздуха КТ-2810

- таймер от 1 до 10 ч
- емкость резервуара для воды: 4 л
- фильтр для очистки воды

Капучинатор КТ-751

- 4 режима работы
- насадки для смешивания и взбивания
- емкость: 300 мл



Аэрогриль КТ-2219

- 20 программ приготовления
- емкость чаши: 8 л
- мощность: 1400 Вт
- вертел, решетка и корзина



Всегда что-то новенькое!

Kitfort — современный и креативный бренд, который предлагает покупателям не только качественные товары по выгодной цене, но и радует подарками, конкурсами и живым интерактивом! Тысячи пользователей следят за нашими обновлениями и розыгрышами в социальных сетях. Присоединяйтесь к нам и вы!

Приветствуем вас в нашей группе «ВКонтакте»! Каждую неделю мы разыгрываем там десятки призов бытовой техники Kitfort. Участвуйте в морских боях, лотереях, творческих конкурсах и делайте репосты. Адрес группы: vk.com/kitfort

Если вы любите смотреть видео, введите в поиске YouTube: «Kitfort Show» и наслаждайтесь веселыми скетчами на нашем канале. В каждом новом выпуске мы разыгрываем самые популярные товары и новинки компании за комментарии от подписчиков. А содержание видеороликов заставит вас от души посмеяться и стать нашим другом и ценителем того, что мы делаем.

Подписывайтесь и будьте в деле вместе с Kitfort!

info@kitfort.ru

8-800-775-56-87