

Ecosys[®]

> PRINT > COPY > SCAN > FAX

ECOSYS M8124cidn
ECOSYS M8130cidn

РУКОВОДСТВО ПО ЭКСПЛУАТАЦИИ



Предисловие

Благодарим вас за приобретение этого аппарата.

Настоящее руководство содержит сведения по эксплуатации и плановому техобслуживанию аппарата, а также описание несложных действий по устранению возникающих неполадок и поддержанию аппарата в как можно лучшем состоянии.

Перед эксплуатацией факсимильного аппарата ознакомьтесь с данным руководством по эксплуатации. Храните его недалеко от факсимильного аппарата в качестве справочника.

Мы рекомендуем использовать наши фирменные расходные материалы.

Пожалуйста, примите во внимание, что в случае если пользователь решит использовать неоригинальный (контрафактный или совместимый) тонер, то мы не гарантируем надлежащую работу устройства. Мы не проводили тестирования тонеров, изготовленных другими производителями, в связи с чем мы не можем достоверно утверждать, что тот или иной тонер, изготовленный другим производителем, совместим с нашей продукцией. Мы рекомендуем использовать оригинальный тонер, как указано в Руководстве пользователя, прилагаемом к устройству. Использование неоригинального (контрафактного или совместимого) тонера может привести к повреждению устройства. Подобное повреждение может повлиять на условия гарантии и повлечь дополнительные расходы для пользователя в связи со снятием таких устройств с гарантийного ремонта. Кроме того, использование контрафактного тонера – это поддержка незаконной деятельности недобросовестных производителей, действующих с нарушением законов Российской Федерации. Просим принять во внимание настоящую информацию о рисках, связанных с использованием неоригинального тонера.

На фирменных расходных материалах имеется этикетка, изображенная ниже.

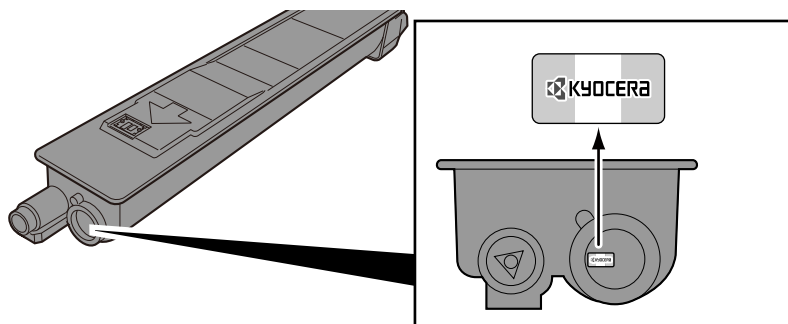

Проверка серийного номера оборудования

Серийный номер оборудования нанесен в месте, показанном на рисунке.

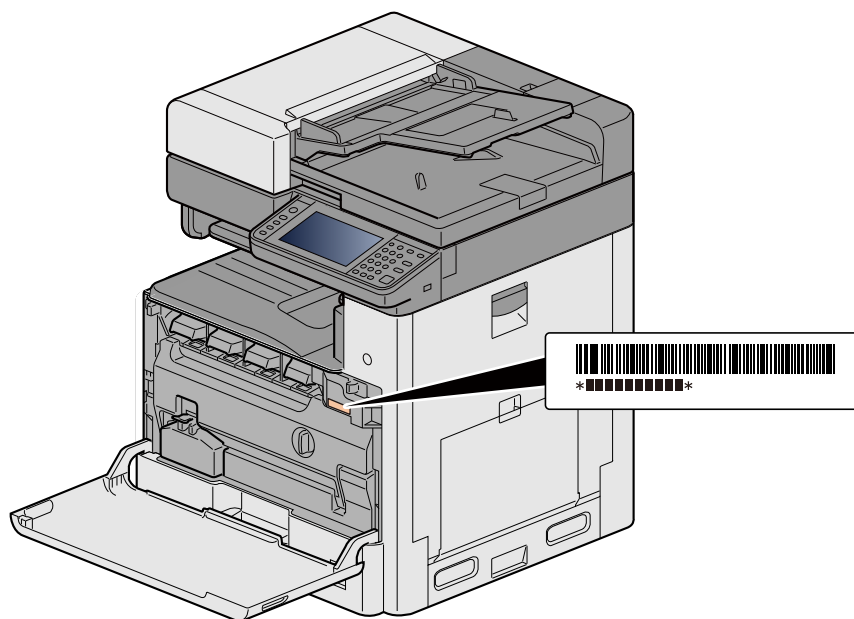

Серийный номер оборудования необходим при обращении к представителю сервисной службы. Следует проверить серийный номер перед тем, как обращаться к представителю сервисной службы.

Содержание

Предисловие	i
Содержание	iii
Карта меню	xi
[Копирование]	xi
[Передать]	xiii
[Пользовательский ящик] (сохранение файла, печать, передача)	xv
[Ящик заданий]	xviii
[Съемный накопитель] (Сохранить файл, Печать документов)	xix
[ФАКС]	xxi
[Ящик дополнительного адреса]	xxii
[Ящик опроса]	xxiii
[Ящик приема в пам. факса]	xxiii
[Состояние/ Отм. задач]	xxiv
[Системное меню]	xxv
Общие сведения	xlvi
Функции аппарата	xlvii
Функции управления цветом и качеством изображения	li
Основные цветовые режимы	li
Регулировка качества и цвета изображений	li
Руководства, поставляемые с аппаратом	liii
О руководстве по эксплуатации (данном документе)	lv
Структура документа	lv
Условные обозначения в данном руководстве	lvi

1 Меры по обеспечению безопасности 1-1

Условные обозначения по технике безопасности в данном руководстве	1-2
Окружающая среда	1-3
Меры предосторожности при эксплуатации	1-4
Меры безопасности при работе с лазером в странах Европы	1-5
Законодательные ограничения на копирование и сканирование	1-6
EN ISO 7779	1-6
EK1-ITB 2000	1-6
Правовая информация	1-6
Функция управления энергосбережением	1-13
Функция автоматической двусторонней печати	1-14
Сбережение ресурсов — бумага	1-15
Экологическая польза от функции "управления режимом питания"	1-16
Программа Energy Star (ENERGY STAR®)	1-17
Меры по обеспечению безопасности при использовании беспроводной ЛВС (при наличии)	1-18
Ограничение использования данного аппарата (при наличии)	1-19

2 Установка и настройка аппарата 2-1

Наименования компонентов (внешняя сторона аппарата)	2-2
Наименования компонентов (разъемы/внутренние компоненты)	2-4
Наименования компонентов (с установленным дополнительным оборудованием) ...	2-5
Подключение аппарата и других устройств	2-6
Подсоединение кабелей	2-8
Подсоединение кабеля ЛВС	2-8
Подсоединение кабеля USB	2-8
Подсоединение кабеля питания	2-8
Включение/выключение питания	2-9
Включение питания	2-9
Выключение питания	2-9

Параметры аппарата по умолчанию	2-10
Установка даты и времени	2-11
Параметры сети	2-12
Настройка проводной сети	2-12
Настройки беспроводной сети	2-14
Настройка Wi-Fi Direct	2-18
Настройка NFC	2-21
Функция экономии энергии	2-22
Режим энергосбережения	2-22
Уровень энергосбережения	2-22
Режим ожидания	2-23
Автоматический режим ожидания	2-23
Правила сна (модели для стран Европы)	2-23
Уровень сна (энергосбережение) (модели для неевропейских стран)	2-24
Мастер быстрой установки	2-25
Установка программного обеспечения	2-27
Программное обеспечение на диске DVD (Windows)	2-27
Установка программного обеспечения в Windows	2-28
Удаление программного обеспечения	2-35
Установка программного обеспечения на компьютер Mac	2-36
Настройка драйвера TWAIN	2-38
Установка WIA-драйвера	2-40
Установка драйвера WSD	2-41
Повышение безопасности средствами администратора	2-42
Command Center RX	2-43
Доступ к Command Center RX	2-44
Изменение настроек безопасности	2-45
Изменение информации об устройстве	2-46
Настройка SMTP и электронной почты	2-47
Перенос адресной книги	2-50
Резервное копирование данных адресной книги на ПК	2-50
Запись данных адресной книги в аппарат	2-53
Приложение	2-56
Установка приложений	2-56
Удаление приложений	2-57

3 Подготовка к использованию 3-1

Использование панели управления	3-3
Назначение функций функциональным клавишам	3-4
Использование панели управления	3-6
Отображение главного экрана	3-6
Отображение информации об устройстве	3-11
Клавиша функций	3-11
Отображение клавиш, которые нельзя настроить	3-12
Использование клавиши [Ввод]	3-12
Использование клавиши [Быстрый набор]	3-13
Экран справки	3-13
Вход в систему/выход из системы	3-14
Вход	3-14
Простой вход	3-15
Выход	3-15
Проверка показаний счетчика	3-16
Загрузка бумаги	3-17
Меры предосторожности при загрузке бумаги	3-17
Выбор блока податчика бумаги	3-18
Загрузка в кассеты 1—3	3-19
Подготовка к отправке документа в общую папку на ПК	3-22
Определение имени компьютера и полного имени компьютера	3-22
Определение имени пользователя и имени домена	3-23
Настройка прав доступа к общей папке	3-23

Создание общей папки, сведения об общей папке	3-24
Общий доступ к файлу и принтерам	3-27
Настройка брандмауэра Windows	3-28
Добавление адресата	3-32
Добавление адресата (адресная книга)	3-32
Изменение адресата в адресной книге	3-36
Удаление адресата из адресной книги	3-37
Назначение адресата клавише набора одним нажатием	3-37
Редактирование клавиши набора одним нажатием	3-39
Удаление адресата, присвоенного клавише набора одним нажатием	3-40
Использование Command Center RX для добавления адресатов в адресную книгу	3-40
Повторный вызов часто используемых функций (Избранное)	3-42
Добавление в Избранное в режиме мастера	3-44
Добавление в Избранное в программном режиме	3-45
Выполнение избранного в режиме мастера	3-46
Выполнение избранного в программном режиме	3-47
Редактирование избранной функции	3-47
Удаление избранной функции	3-47
Регистрация ярлыков (настройка функций копирования, передачи и ящика документов)	3-48
Добавление ярлыков	3-48
Редактирование ярлыка	3-49
Удаление ярлыка	3-49
Использование ящиков документов	3-50
Что такое пользовательский ящик?	3-50
Что такое ящик заданий?	3-50
Что такое ящик "Съемный носитель"?	3-51
Ящик "F Code", ящик опроса и ящик приема в память факса предназначены для хранения данных факса	3-51
Использование аппарата для создания нового пользовательского ящика	3-51
Использование Command Center RX для создания нового пользовательского ящика	3-53
Редактирование пользовательского ящика.	3-54
Удаление пользовательского ящика	3-55

4 Работа на ПК 4-1

Экран настроек печати в драйвере принтера	4-2
Отображение справки по драйверу принтера	4-4
Изменение настроек драйвера принтера по умолчанию	4-5
Печать с ПК	4-6
Печать на бумаге стандартного формата	4-6
Печать на бумаге нестандартного формата	4-7
Отмена печати с компьютера	4-10
Сохранение данных в памяти аппарата и печать данных, содержащихся в памяти аппарата	4-11
Задание с компьютера ящика документов и сохранение задания	4-11
Использование Command Center RX для печати задания, сохраненного в пользовательском ящике	4-12
Контроль состояния принтера (Status Monitor)	4-14
Доступ к Status Monitor	4-14
Выход из Status Monitor	4-14
Отображение информации в Status Monitor	4-14
Вкладка выполнения печати	4-15
Вкладка состояния лотка с бумагой	4-15
Вкладка состояния тонера	4-15
Вкладка уведомлений	4-16
Контекстное меню в Status Monitor	4-16
Настройки уведомлений Status Monitor	4-17

5	Эксплуатация аппарата	5-1
	Размещение оригиналов	5-3
	Размещение оригиналов на стекле оригинала	5-3
	Загрузка оригиналов в автоподатчик оригиналов	5-5
	Загрузка бумаги в универсальный лоток	5-7
	Использование приложений	5-10
	Активация приложений	5-10
	Отключение приложений	5-11
	Копирование	5-12
	Копирование	5-12
	Копирование с прерыванием	5-13
	Отмена заданий	5-13
	Часто используемый метод передачи	5-14
	Передача отсканированного документа по электронной почте	5-15
	Отправка в общую папку на компьютер [SMB]	5-16
	Передача документа в папку на сервере FTP [FTP]	5-18
	Сканирование с помощью TWAIN/WIA-совместимого приложения	5-20
	Полезный метод передачи	5-21
	Выполнение WSD-сканирования	5-21
	Использование File Management Utility для сканирования оригинального документа	5-22
	Передача адресатам разных типов (групповая рассылка)	5-23
	Передача на адрес электронной почты вошедшего в систему пользователя	5-23
	Использование факс-сервера для отправки (Отправка через факс-сервер)	5-24
	Отмена сканирования	5-26
	Операции адресации	5-27
	Выбор из адресной книги	5-27
	Выбор из внешней адресной книги	5-29
	Выбор с помощью клавиши набора одним нажатием	5-29
	Выбор из списка быстрого набора	5-30
	Проверка и изменение адресатов	5-30
	Экран подтверждения адресатов	5-31
	Вызвать снова	5-32
	Порядок использования функции факса	5-33
	Основные операции с ящиком документов	5-34
	Работа со списком ящиков	5-34
	Работа со списком документов	5-34
	Работа с пользовательским ящиком	5-35
	Сохранение отсканированных документов в пользовательском ящике	5-35
	Перемещение документов, сохраненных в пользовательском ящике	5-35
	Копирование документов из пользовательского ящика в другие ящики	5-36
	Копирование документов из пользовательского ящика на съемный носитель	5-37
	Совмещение документов в пользовательском ящике	5-37
	Удаление документов из пользовательского ящика	5-38
	Передача документов из пользовательского ящика	5-39
	Передача документов из пользовательского ящика на адрес электронной почты вошедшего в систему пользователя	5-40
	Сканирование документа, сохраненного в пользовательском ящике	5-40
	Печать данных, сохраненных на аппарате	5-42
	Печать документов из ящика конфиденциальной печати	5-42
	Удаление документов, сохраненных в ящике конфиденциальной печати	5-43
	Печать документа из ящика сохраненных заданий	5-43
	Удаление документов, сохраненных в ящике сохраненных заданий	5-44
	Печать документа из ящика быстрого копирования	5-44
	Удаление документов, сохраненных в ящике быстрого копирования	5-45
	Печать документа из ящика проверки и удержания	5-46
	Удаление документов, сохраненных в ящике проверки и удержания	5-46
	Печать документов, сохраненных в пользовательском ящике	5-47
	Печать с портативного устройства	5-48
	Печать с помощью AirPrint	5-48
	Печать посредством сервиса Google Cloud Print	5-48

Печать с помощью Mopria	5-48
Печать с помощью Wi-Fi Direct	5-49
Печать посредством NFC	5-49
Работа с помощью съемного носителя USB	5-50
Сохранение документов в память USB (Сканирование на USB)	5-51
Проверка информации о съемном носителе USB	5-52
Извлечение съемного носителя USB	5-52
Печать со съемного носителя USB	5-53

6 Расширенная настройка функций 6-1

Пиктограммы в данной главе	6-2
[Копия ID-карты]	6-3
[Формат оригинала]	6-4
[Выбор бумаги]	6-5
[Оригиналы разных форматов]	6-7
[Ориентация оригинала]	6-9
[Разбор по копиям/сдвиг]	6-10
[Сшить]	6-12
[Вывод бумаги]	6-15
[Плотность]	6-16
[Оригинал изображения]	6-17
[EcoPrint]	6-18
[Выбор цвета]	6-19
[Цветовой баланс]	6-20
[Настроить тон]	6-21
[Резкость]	6-22
[Контрастность]	6-23
[Настройка плотности фона]	6-24
[Насыщенность]	6-25
[Предотвращ. проступания]	6-26
[Масштаб]	6-27
[Совместить]	6-29
[Поле]	6-31
[Двусторонняя]	6-33
[Непрерывное сканирование]	6-36
[Автоматический поворот изображения]	6-37
[Уведомление о завершении задания]	6-38
[Ввод имени файла]	6-39
[Замещение приоритета]	6-40
[Пропустить пустую страницу]	6-41
[2-стор/книж. оригинал]	6-42
[Формат для передачи]	6-43
[Формат файла]	6-44
[Разделение файлов]	6-47
[Разрешение сканирования]	6-48
[Тема/текст сообщения]	6-49
[FTP-передача с шифрованием]	6-50
[Удалить после печати]	6-51
[Удалить после передачи]	6-52
[Формат сохранения]	6-53
[Длинный оригинал]	6-54
[Пароль зашифрованного PDF]	6-55
[Печать JPEG/TIFF]	6-56
[XPS, вписать в страницу]	6-57

7 Управление заданиями, расходными материалами и устройствами 7-1

Проверка состояния задания	7-2
Доступные экраны состояния	7-2

Отображение экрана состояния	7-2
Экран состояния	7-3
Экран состояния задания печати	7-3
Экран состояния задания отправки	7-4
Экран состояния задания сохранения	7-5
Экран состояния запланированного задания	7-6
Проверка подробной информации о заданиях	7-7
Проверка журнала заданий	7-8
Доступные экраны журналов заданий	7-8
Отображение экрана журналов заданий	7-9
Проверка подробной информации о журналах	7-9
Отправка истории журнала	7-9
Выполнение задания	7-10
Пауза и возобновление задания	7-10
Отмена задания	7-10
Устройство/связь	7-11
Проверка остатка тонера и бумаги (Бумага/расх. мат.)	7-13

8 Системное меню 8-1

Порядок работы	8-2
[Мастер быстрой установки]	8-3
[Язык]	8-4
[Отчет]	8-5
[Счетчик]	8-8
[Настройки кассеты/универсального лотка]	8-9
[Общие параметры]	8-11
[Главный экран]	8-22
[Копирование]	8-23
[Передать]	8-24
[Ящик документов]	8-25
[ФАКС]	8-26
[Приложение]	8-27
[Интернет]	8-28
[Адресная книга/Одним нажатием]	8-29
[Реквизиты пользователей/учет заданий]	8-30
[Принтер]	8-31
[Система/Сетевой]	8-34
[Счетчик даты/времени/Эконом. энергии]	8-59
[Настройка/обслуживание]	8-62

9 Аутентификация и учет пользователей (реквизиты пользователей, учет заданий) 9-1

Обзор управления входом пользователей в систему	9-3
Управление учетом заданий с ПК	9-4
Включение управления реквизитами пользователей	9-5
Настройка управления реквизитами пользователей	9-7
Безопасность аутентификации	9-7
Добавление пользователя (Список локальных пользователей)	9-8
Изменение свойств пользователя	9-12
Управление пользователями печати	9-16
Управление пользователями при сканировании с использованием TWAIN	9-17
Управление пользователями при сканировании с использованием WIA	9-18
Управление пользователями при отправке факсов с ПК	9-19
Авторизация локальных пользователей	9-20
Настр. авторизации группы	9-20
Настр. автор. польз. Гость	9-23
Получить св-ва польз.сети	9-26
Настройки простого входа	9-27
Настройки смарт-карты	9-30

Авторизация по ПИН-коду	9-31
Использование управления реквизитами пользователей	9-32
Вход в систему/выход из системы	9-32
Реквизиты пользователей/учет заданий	9-33
Включение учета заданий	9-34
Доступ к учету заданий	9-34
Настройка учетной записи [Локальн.]	9-35
Добавление учетной записи [Список учета]	9-35
Ограничение использования аппарата	9-36
Конфигурирование настроек обработки превышения предела счетчика	9-37
Редактирование учетной записи	9-37
Удаление учетной записи	9-38
Управление состоянием заданий печати	9-39
Учет заданий для сканирования с использованием TWAIN	9-40
Учет заданий для сканирования с использованием WIA	9-41
Учет заданий факса, переданных с компьютера	9-42
Использование учета заданий	9-43
Настройка параметров учета заданий по умолчанию	9-43
Подсч. по форм. бумаги	9-45
Подсчет количества напечатанных страниц	9-46
Печать отчета учета	9-49
Установка метода подсчета копира/принтера	9-50
Вход в систему/выход из системы (Учет заданий)	9-51
Конфигурация параметра "Настройки неизв. польз."	9-52
Конфигурация параметра "Неизвестный идентификатор"	9-52
Регистрация информации пользователя для пользователя с неизвестным идентификатором	9-53

10 Уход и обслуживание 10-1

Регулярное обслуживание	10-2
Очистка стекла оригинала	10-2
Очистка щелевого стекла	10-3
Замена и пополнение запаса расходных материалов	10-4
Замена контейнера с тонером	10-4
Замена бункера для отработанного тонера	10-7
Загрузка бумаги	10-9
Замена контейнера скрепок (финишер документов)	10-10

11 Устранение неисправностей 11-1

Неисправности общего характера	11-2
Устранение сбоев в работе	11-2
Проблема в работе аппарата	11-3
Проблема с распечатанным изображением	11-6
Проблема с цветной печатью	11-9
Реагирование на сообщения	11-11
Устранение ошибки передачи	11-23
Настройка/обслуживание	11-26
Общие сведения о настройке/обслуживании	11-26
Процедура совмещения цветов	11-26
Калибровка	11-31
Выполнение очистки лазера	11-31
Настройка градационной кривой	11-31
Очистка барабана	11-33
Устранение замятия бумаги	11-34
Обозначение компонента/узла, в котором произошло замятие	11-34
Извлечение застрявшей бумаги из универсального лотка	11-35
Извлечение застрявшей бумаги из правой крышки 1	11-37
Извлечение застрявшей бумаги из кассет 1, 2 и 3	11-39
Извлечение застрявшей бумаги из правой крышки 2, 3	11-40

Извлечение застрявшей бумаги из финишера документов	11-42
Извлечение застрявшей бумаги из переходного блока	11-43
Извлечение застрявшей бумаги из автоподатчика оригиналов	11-44
Извлечение застрявших скрепок	11-46
Устранение замятия скрепок в финишере документов	11-46

12 Приложение 12-1

Дополнительное оборудование	12-2
Общие сведения о дополнительном оборудовании	12-2
Дополнительные приложения	12-9
Начало использования приложения	12-9
Проверка сведений о приложении	12-10
Способ ввода символов	12-11
Экраны ввода	12-11
Ввод символов	12-12
Бумага	12-14
Основные характеристики бумаги	12-14
Подходящая бумага	12-15
Бумага специального назначения	12-17
Характеристики	12-22
Аппарат	12-22
Функции копирования	12-24
Функции принтера	12-25
Функции сканера	12-25
Автоподатчик оригиналов	12-26
Податчик бумаги (500 листов)	12-26
Податчик бумаги (500 листов x 2)	12-26
Финишер для документов	12-27
Глоссарий	12-28

Карта меню

Здесь приведен перечень пунктов меню, отображаемых на сенсорной панели. При определенных настройках некоторые меню могут не отображаться. Названия некоторых пунктов меню могут отличаться от заголовков соответствующих разделов.

[Копирование]

F1 Копировать или

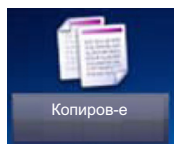

Функциональная клавиша	Описание	Страница для справки
Выбор бумаги	Выберите кассету или универсальный лоток с бумагой требуемого формата.	6—5
Масштаб	Регулировка масштаба для уменьшения или увеличения изображения.	6—27
Плотность	Регулирование плотности.	6—16
Двусторонний режим	Эта функция предназначена для снятия двусторонних копий. Можно создавать односторонние копии с двусторонних оригиналов.	6—33
Совместить	Совмещение 2 или 4 оригиналов на 1 распечатываемом листе.	6—29
Выбор цвета	Выбор настройки цветового режима.	6—20

Функции	Описание	Страница для справки
Разбор по копиям/сдвиг	Печать со сдвигом по странице или комплекту.	6—10
Копия ID-карты	Используйте данную программу при копировании водительских прав или страхового полиса. При сканировании лицевой и обратной стороны документа обе стороны будут располагаться на одной стороне листа бумаги.	6—3
Форматы оригиналов	Указание формата оригинала, который будет отсканирован.	6—4
Ориентация оригинала	Выбор ориентации верхнего края оригинального документа для обеспечения правильного направления сканирования.	6—9
Оригиналы разных форматов	Сканирование всех листов, находящихся в автоподатчике оригиналов, даже если они имеют разный формат.	6—7
Выходной лоток	Укажите выходной лоток.	6—15
Сшить	Выполнение сшивания готовых документов скрепками.	6—12
Ориг изображение	Выбор типа изображения оригинала для получения лучших результатов.	6—17

Функции	Описание	Страница для справки
EcoPrint	Экономия тонера при печати с помощью функции EcoPrint.	6—18
Настроить тон	Настройка цвета (оттенка) изображений.	6—21
Цветовой баланс	Регулировка интенсивности голубого, пурпурного, желтого и черного.	6—20
Резкость	Регулировка резкости контуров изображения.	6—22
Контрастность	Можно отрегулировать контраст между светлыми и темными участками изображения.	6—23
Настройка плотности фона	Удаление темного фона оригиналов, например газет.	6—24
Предотвращение проступания	Подавление проступания изображения на оборотной стороне страницы при сканировании тонкого оригинала.	6—26
Пропустить пустую страницу	Если в отсканированном документе имеются пустые страницы, при использовании этой функции они пропускаются, а остальные сканируются.	6—41
Насыщенность	Регулирование насыщенности цветов изображения.	6—25
Поле	Добавление полей (незаполненного пространства). Кроме того, можно задать ширину поля и поле оборотной стороны листа.	6—31
Непрерывное сканирование	Сканирование множества оригиналов отдельными партиями, а затем выпуск одним заданием.	6—36
Автоматический поворот изображения	Автоматический поворот изображения на 90 градусов, когда оригинал и загруженная бумага имеют одинаковый размер, но разную ориентацию.	6—37
Уведомл. о заверш. здн.	Отправка уведомления о завершении задания по электронной почте.	6—38
Ввод имени файла	Добавление имени файла.	6—39
Замещение приоритета	Приостановка текущего задания и присвоение наивысшего приоритета новому заданию.	6—40

[Передать]

F2 Отправить или

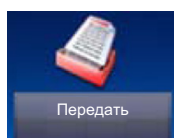

Функциональная клавиша	Описание	Страница для справки
Клавиша для набора 1 наж.	Назначает новому адресату (контакту или группе) клавишу набора одним нажатием.	3—37
Адресная книга	Выберите адресата, зарегистрированного в адресной книге.	5—27
Внешняя адресная книга	Выберите адресата, зарегистрированного во внешней адресной книге.	Command Center RX User Guide
Электронная почта	Передача отсканированного документа по электронной почте.	5—15
Папка	Отсканированный документ можно сохранить в требуемой общей папке на компьютере.	5—16 5—18
ФАКС	Передача отсканированного документа по электронной почте.	Руководство по эксплуатации факса
Факс-сервер	Вы можете передавать отсканированный документ через факс-сервер.	Руководство по эксплуатации факса
WSD Сканирование	При использовании WSD-сканирования изображения оригиналов, отсканированные данным аппаратом, будут сохранены в виде файлов на компьютере с поддержкой WSD (WSD Сканирование).	5—21

Функции	Описание	Страница для справки
Выбор цвета	Выбор настройки цветового режима.	6—19
Формат файла	Задание формата файла изображения. Кроме того, можно отрегулировать уровень качества изображения.	6—44
Формат оригинала	Указание формата оригинала, который будет отсканирован.	6—4
Ориентация оригинала	Выбор ориентации верхнего края оригинального документа для обеспечения правильного направления сканирования.	6—9
Оригиналы разных форматов	Сканирование всех листов, находящихся в автоподатчике оригиналов, даже если они имеют разный формат.	6—7
2-стор/книж. оригинал	Выберите тип и переплет оригиналов.	6—42
Формат для передачи	Выбор размера передаваемого изображения.	6—43
Разделение файлов	Создание нескольких файлов путем разделения данных отсканированного оригинала постранично с последующей передачей файлов.	6—47

Функции	Описание	Страница для справки
Разрешение сканирования	Выберите степень разрешения сканирования.	6—48
Плотность	Регулировка плотности по 9 уровням.	6—16
Ориг изображение	Выбор типа изображения оригинала для получения лучших результатов.	6—17
Резкость	Регулировка резкости контуров изображения.	6—22
Контрастность	Можно отрегулировать контраст между светлыми и темными участками изображения.	6—23
Настройка плотности фона	Удаление темного фона оригиналов, например газет.	6—24
Предотвращение проступания	Подавление проступания изображения на оборотной стороне страницы при сканировании тонкого оригинала.	6—26
Пропустить пустую страницу	Если в отсканированном документе имеются пустые страницы, при использовании этой функции они пропускаются, а остальные сканируются.	6—41
Разрешение перед. факсов	Выбор четкости изображения при отправке факса.	Руководство по эксплуатации факса
Масштаб	Регулировка масштаба для уменьшения или увеличения изображения.	6—27
Непрерывное сканирование	Сканирование множества оригиналов отдельными партиями, а затем выпуск одним заданием.	6—36
Ввод имени файла	Добавление имени файла.	6—39
Тема/текст сообщения	Добавление темы и текста сообщения при передаче документа.	6—49
Длинный оригинал	Считывание оригинальных документов увеличенной длины с использованием автоподатчика оригиналов.	6—54
Уведомл. о заверш. здн.	Отправка уведомления о завершении задания по электронной почте.	6—38
FTP-передача с шифрованием	Шифрование изображений, отправляемых по FTP.	6—50
Передача факса с задержкой	Установка времени передачи.	Руководство по эксплуатации факса
Прямая передача факса	Непосредственная передача факса без считывания данных оригинала в память.	Руководство по эксплуатации факса
Прием факсов с опросом	Наберите номер адресата и получите документы, сохраненные в ящике опроса, для передачи с опросом.	Руководство по эксплуатации факса

[Пользовательский ящик] (сохранение файла, печать, передача)

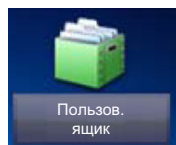

[Сохранить файл]

Функциональная клавиша	Описание	Страница для справки
2-стор/книж. оригинал	Выберите тип и переплет оригиналов.	6—42
Разрешение сканирования	Выберите степень разрешения сканирования.	6—48
Плотность	Регулировка плотности по 9 уровням.	6—16
Ввод имени файла	Добавление имени файла.	6—39
Выбор цвета	Выбор настройки цветового режима.	6—19

Функции	Описание	Страница для справки
Формат оригинала	Указание формата оригинала, который будет отсканирован.	6—4
Ориентация оригинала	Выбор ориентации верхнего края оригинального документа для обеспечения правильного направления сканирования.	6—9
Оригиналы разных форматов	Сканирование всех листов, находящихся в автоподатчике оригиналов, даже если они имеют разный формат.	6—7
Формат сохранения	Выбор размера сохраняемого изображения.	6—53
Ориг изображение	Выбор типа изображения оригинала для получения лучших результатов.	6—17
Резкость	Регулировка резкости контуров изображения.	6—22
Контрастность	Можно отрегулировать контраст между светлыми и темными участками изображения.	6—23
Настройка плотности фона	Удаление темного фона оригиналов, например газет.	6—24
Предотвращение проступания	Подавление проступания изображения на оборотной стороне страницы при сканировании тонкого оригинала.	6—26
Пропустить пустую страницу	Если в отсканированном документе имеются пустые страницы, при использовании этой функции они пропускаются, а остальные сканируются.	6—41
Масштаб	Регулировка масштаба для уменьшения или увеличения изображения.	6—27

Функции	Описание	Страница для справки
Непрерывное сканирование	Сканирование множества оригиналов отдельными партиями, а затем выпуск одним заданием.	6—36
Уведомл. о заверш. здн.	Отправка уведомления о завершении задания по электронной почте.	6—38

[Печать]

Функциональная клавиша	Описание	Страница для справки
Выбор бумаги	Выберите кассету или универсальный лоток с бумагой требуемого формата.	6—5
Разбор по копиям/сдвиг	Печать со сдвигом по странице или комплекту.	6—10
2-сторонняя	Печать документа на 1-сторонних и 2-сторонних листах.	6—42
Удалить после печати	Автоматическое удаление документа из ящика по завершении печати.	3—52

Функции	Описание	Страница для справки
Выходной лоток	Укажите выходной лоток.	6—15
Сшить	Выполнение сшивания готовых документов скрепками.	6—12
Поле	Добавление полей (незаполненного пространства). Кроме того, можно задать ширину поля и поле обратной стороны листа.	6—31
Замещение приоритета	Приостановка текущего задания и присвоение наивысшего приоритета новому заданию.	6—40
Ввод имени файла	Добавление имени файла.	6—39
Уведомл. о заверш. здн.	Отправка уведомления о завершении задания по электронной почте.	6—38
EcoPrint	Экономия тонера при печати с помощью функции EcoPrint.	6—18

[Передать]

Функциональная клавиша	Описание	Страница для справки
Клавиша для набора 1 наж.	Назначает новому адресату (контакту или группе) клавишу набора одним нажатием.	3—37 5—29
Адресная книга	Выберите адресата, зарегистрированного в адресной книге.	5—27
Внешняя адресная книга	Выберите адресата, зарегистрированного во внешней адресной книге.	Command Center RX User Guide
Электронная почта	Передача отсканированного документа по электронной почте.	5—15
Папка	Отсканированный документ можно сохранить в требуемой общей папке на компьютере.	5—16 5—18
ФАКС	Передача отсканированного документа по электронной почте.	Руководство по эксплуатации факса
Факс-сервер	Вы можете передавать отсканированный документ через факс-сервер.	Руководство по эксплуатации факса

Функции	Описание	Страница для справки
Формат файла	Задание формата файла изображения. Кроме того, можно отрегулировать уровень качества изображения.	6—44
Разделение файлов	Создание нескольких файлов путем разделения данных отсканированного оригинала постранично с последующей передачей файлов.	6—47
Разрешение	Выберите степень разрешения сканирования.	6—48
Разрешение перед. факсов	Выбор четкости изображения при отправке факса.	Руководство по эксплуатации факса
Ввод имени файла	Добавление имени файла.	6—39
Тема/текст сообщения	Добавление темы и текста сообщения при передаче документа.	6—49
Уведомл. о заверш. здн.	Отправка уведомления о завершении задания по электронной почте.	6—38
FTP-передача с шифрованием	Шифрование изображений, отправляемых по FTP.	6—50
Передача факса с задержкой	Установка времени передачи.	Руководство по эксплуатации факса
Удалить после передачи	Автоматическое удаление документа из ящика после завершения передачи.	6—52

[Ящик заданий]

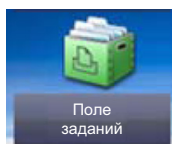

Функциональная клавиша	Описание	Страница для справки
Конфиденциальная печать/ сохраненное задание	<p>В режиме конфиденциальной печати вы можете указать, чтобы задание не распечатывалось, пока вы не разрешите его печать с панели управления.</p> <p>При использовании функции сохраненного задания отправленные из приложения данные печати сохраняются в аппарате.</p>	5—42 5—43
Быстрая копия/пробная (до уточнения)	<p>Функция "Быстрая копия" облегчает дополнительную печать уже распечатанных документов.</p> <p>Функция "Проверка и удержание" выполняет только однократную пробную печать составного задания и задерживает печать оставшихся копий.</p>	5—44 5—46

[Съемный накопитель] (Сохранить файл, Печать документов)

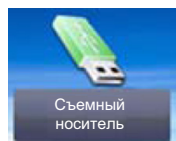

[Сохранить файл]

Функциональная клавиша	Описание	Страница для справки
Формат файла	Задание формата файла изображения. Кроме того, можно отрегулировать уровень качества изображения.	6—44
2-стор/книж. оригинал	Выберите тип и переплет оригиналов.	6—42
Разрешение сканирования	Выберите степень разрешения сканирования.	6—48
Плотность	Регулировка плотности по 9 уровням.	6—16
Ввод имени файла	Добавление имени файла.	6—39
Выбор цвета	Выбор настройки цветового режима.	6—19

Функции	Описание	Страница для справки
Формат оригинала	Указание формата оригинала, который будет отсканирован.	6—4
Ориентация оригинала	Выбор ориентации верхнего края оригинального документа для обеспечения правильного направления сканирования.	6—9
Оригиналы разных форматов	Сканирование всех листов, находящихся в автоподатчике оригиналов, даже если они имеют разный формат.	6—7
Формат сохранения	Выбор размера сохраняемого изображения.	6—53
Ориг изображение	Выбор типа изображения оригинала для получения лучших результатов.	6—17
Резкость	Регулировка резкости контуров изображения.	6—22
Контрастность	Можно отрегулировать контраст между светлыми и темными участками изображения.	6—23
Настройка плотности фона	Удаление темного фона оригиналов, например газет.	6—24
Предотвращение проступания	Подавление проступания изображения на оборотной стороне страницы при сканировании тонкого оригинала.	6—26
Пропустить пустую страницу	Если в отсканированном документе имеются пустые страницы, при использовании этой функции они пропускаются, а остальные сканируются.	6—41
Масштаб	Регулировка масштаба для уменьшения или увеличения изображения.	6—27

Функции	Описание	Страница для справки
Непрерывное сканирование	Сканирование множества оригиналов отдельными партиями, а затем выпуск одним заданием.	6—36
Длинный оригинал	Считывание оригинальных документов увеличенной длины с использованием автоподатчика оригиналов.	6—54
Уведомл. о заверш. здн.	Отправка уведомления о завершении задания по электронной почте.	6—38
Разделение файлов	Создание нескольких файлов путем разделения данных отсканированного оригинала постранично с последующей передачей файлов.	6—47

[Печать]

Функциональная клавиша	Описание	Страница для справки
Выбор бумаги	Выберите кассету или универсальный лоток с бумагой требуемого формата.	6—5
Разбор по копиям/сдвиг	Печать со сдвигом по странице или комплекту.	6—10
2-сторонняя	Печать документа на 1-сторонних и 2-сторонних листах.	6—35
Выбор цвета	Выбор настройки цветового режима.	6—19

Функции	Описание	Страница для справки
Выходной лоток	Укажите выходной лоток.	6—15
Сшить	Выполнение сшивания готовых документов скрепками.	6—12
Поле	Добавление полей (незаполненного пространства). Задайте ширину поля. Кроме того, можно задать ширину поля и поле оборотной стороны листа.	6—31
EcoPrint	Экономия тонера при печати с помощью функции EcoPrint.	6—18
Уведомл. о заверш. здн.	Отправка уведомления о завершении задания по электронной почте.	6—38
Ввод имени файла	Добавление имени файла.	6—39
Замещение приоритета	Приостановка текущего задания и присвоение наивысшего приоритета новому заданию.	6—40
Пароль зашифрованного PDF	Ввод заранее заданного пароля для печати файла PDF.	6—55
Печать JPEG/TIFF	Выбор размера изображения при печати файлов JPEG или TIFF.	6—56
XPS, вписать в страницу	Уменьшение или увеличение размера изображения для подгонки под выбранный формат бумаги при печати файла XPS.	6—57

[ФАКС]

F3 ФАКС или



Функциональная клавиша	Описание	Страница для справки
Подсоединено	Выберите для вывода звука через громкоговоритель аппарата без использования трубки.	Руководство по эксплуатации факса
Напрямую	Непосредственная передача факса без считывания данных оригинала в память.	
Вызвать снова	Если нужно отправить факс той же принимающей системе, выберите [Вызв. снова], после чего будет можно вызвать принимающую систему, номер которой был набран, из списка адресатов.	
Доб. адр.	Введите номер адресата с цифровой клавиатуры.	
Адресная книга	Выберите адресата, зарегистрированного в адресной книге.	
Клавиша для набора 1 наж.	Выберите адресата с помощью клавиш набора одним нажатием.	
Внешняя адресная книга	В случае выбора [Вкл.] для параметра "Пров. адресата до передачи" экран подтверждения адресатов будет появляться после нажатия клавиши [Старт].	Command Center RX User Guide

Функции	Описание	Страница для справки
Формат оригинала	Указание формата оригинала, который будет отсканирован.	Руководство по эксплуатации факса
Ориентация оригинала	Выбор ориентации верхнего края оригинального документа для обеспечения правильного направления сканирования.	
2-стор/книж. оригинал	Выберите тип и переплет оригиналов.	
Разрешение перед. факсов	Выбор четкости изображения при отправке факса.	
Плотность	Регулировка плотности по 9 уровням.	
Ориг изображение	Выберите качество изображения в соответствии с типом изображения оригинала.	
Непрерывное сканирование	Сканирование множества оригиналов отдельными партиями, а затем выпуск одним заданием.	
Ввод имени файла	Добавление имени файла.	
Длинный оригинал	Считывание оригинальных документов увеличенной длины с использованием автоподатчика оригиналов.	
Уведомл. о заверш. здн.	Отправка уведомления о завершении задания по электронной почте.	
Передача факса с задержкой	Установка времени передачи.	
Прямая передача факса	Непосредственная передача факса без считывания данных оригинала в память.	
Прием факсов с опросом	Наберите номер адресата и получите документы, сохраненные в ящике опроса, для передачи с опросом.	

[Ящик дополнительного адреса]

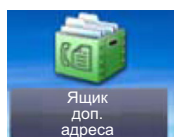

Функциональная клавиша	Описание	Страница для справки
Ящик доп. адреса	Использование ящика дополнительного адреса.	Руководство по эксплуатации факса

[Ящик опроса]

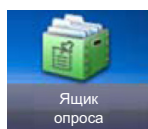

Функциональная клавиша	Описание	Страница для справки
Ящик опроса	Использование ящика опроса.	Руководство по эксплуатации факса

[Ящик приема в пам. факса]

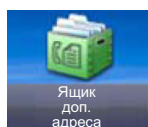

Функциональная клавиша	Описание	Страница для справки
Ящик приема в пам. факса	Использование ящика приема в память факса.	Руководство по эксплуатации факса

[Состояние/ Отм. задач]

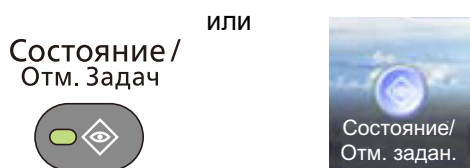

Функциональная клавиша	Описание	Страница для справки
Печ.сост.задания	Отображает экран состояния задания печати.	7—3
Отпр.сост.задан.	Отображает экран состояния задания отправки.	7—4
Сост. зад. сохр.	Отображает экран состояния задания сохранения.	7—5
Плановое задание	Отправка задания факса с помощью отложенной передачи	7—6
Журн.задан.печ.	Отображает экран журнала заданий печати.	7—8
Журнал заданий отправки	Отображает экран журнала заданий отправки.	7—8
Журнал заданий сохранения	Отображает экран журнала заданий сохранения.	7—8
Журнал заданий факса	Отображает экран журнала заданий факса.	Руководство по эксплуатации факса
Сканер	Отображает состояние сканирования оригинала или информацию об ошибке.	7—11
Принтер	Отображает информацию об ошибке, состоянии очереди или печати.	7—11
Ящик приема в пам. факса	Конфигурирует настройки ящика приема памяти факса.	Руководство по эксплуатации факса
ФАКС	Отображается такая информация, как отправка/прием и набор номера. Кроме того, вы можете прервать отставку/прием факса.	Руководство по эксплуатации факса
Состоян. тонера	Остаток тонера. Также можно проверить состояние бункера отработанного тонера.	7—13
Состоян. бумаги	Можно проверить формат, ориентацию, тип и остаток бумаги по каждому источнику бумаги.	7—13
Съемный носитель	Отображает использование и емкость USB-накопителя, подключенного к аппарату.	7—11
Клавиатура USB	Отображается состояние дополнительной клавиатуры USB.	7—11
Клавиатура Bluetooth	Отображается состояние дополнительной клавиатуры Bluetooth.	—
Сшить	Проверка остатка скрепок.	7—13
Состояние сетевого подключения	Отображается состояние сетевого подключения.	7—11
Состояние доп. сетевого подключения	Отображается состояние подключения дополнительного комплекта сетевого интерфейса.	7—11

Функциональная клавиша	Описание	Страница для справки
Wi-Fi Direct	Отображается состояние подключения Wi-Fi Direct.	7—12
Беспровод. сеть	Отображается состояние подключения дополнительного комплекта беспроводного сетевого интерфейса.	7—12
Wi-Fi	Отображается состояние подключения Wi-Fi.	7—12
SSD	Отображается состояние дополнительного диска SSD.	7—12
NFC	Отображается состояние подключения NFC.	7—12

[Системное меню]

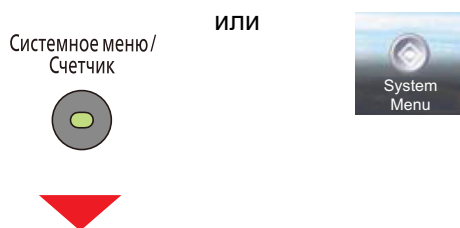

Мастер быстрой установки

Параметры системного меню	Описание	Страница для справки
Настройка факса	Настройка параметров факса в формате мастера установки.	Руководство по эксплуатации факса
Настройка энергосбережения	Настройка параметров энергосбережения в формате мастера установки.	2—25
Настройка сети	Настройка параметров сети в формате мастера установки.	2—25

Язык

Параметры системного меню	Описание	Страница для справки
Язык	Установка языка для дисплея сенсорной панели.	8—4

Отчет

Параметры системного меню		Описание	Страница для справки	
Отчет Печать отчетов для проверки параметров аппарата, состояния и журнала. Также можно настроить параметры для печати отчетов.	Печать отчета	Страница состояния	Печать страницы состояния, позволяющая проверить информацию, в том числе текущие параметры, доступную память и установленное дополнительное оборудование.	8—5
		Список шрифтов	Печать списка шрифтов, позволяющая проверить образцы шрифтов, установленных в аппарате.	8—5
		Состояние сети	Печать сведений о состоянии сети, позволяющая проверить информацию, в том числе версию микропрограммного обеспечения сетевого интерфейса, сетевой адрес и протокол.	8—5
		Состояние сервиса	Доступна более подробная информация, чем на странице состояния. Как правило, специалисты по обслуживанию распечатывают страницы состояния сервиса в целях технического обслуживания.	8—6
		Отчет учета заданий	Печать отчета учета.	8—6
		Список ящ.подадресов	Печать списка ящиков подадресов	Руководство по эксплуатации факса
		Список факсов (ин.)	Можно вывести на печать список адресатов (указатель), зарегистрированных в адресной книге.	Руководство по эксплуатации факса
		Список факсов (№)	Можно вывести на печать список адресатов (номера факсов), зарегистрированных в адресной книге.	Руководство по эксплуатации факса
		Отчет о пер. факса	Информация о передаче факса печатается в виде отчета.	Руководство по эксплуатации факса
		Отчет о приеме факса	Информация о приеме последнего факса печатается в виде отчета.	Руководство по эксплуатации факса
	Опцион. Состояние сети	Печать отчета о состоянии опциональной сети.	8—6	
Параметры админ. отчета	Отчет о пер. факса	Печать отчета о передаче факса.	Руководство по эксплуатации факса	
	Отчет о приеме факса	Печать отчета о приеме факса.	Руководство по эксплуатации факса	

Параметры системного меню			Описание	Страница для справки
Отчет Печать отчетов для проверки параметров аппарата, состояния и журнала. Также можно настроить параметры для печати отчетов.	Пар-ры отчета о результ.	Передача отч. о результ.	Автоматически выводит на печать отчет о результатах передачи по завершении передачи.	8—6
		Отчет о рез. приема факса	Можно настроить уведомление при получении факса через отчет о результате приема факса.	Руководство по эксплуатации факса
		Уведомл. о заверш. задания	Добавление отправленных изображений к уведомлениям о завершении задания.	Руководство по эксплуатации факса
	Отправить истории журнала	Отправить истории журнала	Можно также передать историю журнала указанным адресатам вручную.	8—7
		Автоотправка	Когда количество элементов журнала заданий достигнет заданного числа, данная функция автоматически отправляет историю журнала указанным адресатам.	8—7
		Адресат	Выберите адресата, которому нужно переслать истории журнала. Можно задавать только адреса электронной почты.	8—7
		Тема журнала заданий	Задайте тему, которая будет автоматически вводиться при отправке историй журналов электронной почтой.	8—7
		Личная информация	Укажите, включать ли в журнал заданий личную информацию.	8—7

Счетчик

Параметры системного меню		Описание	Страница для справки
Счетчик	Распечатано страниц	Проверка количества напечатанных листов и покрытия печати.	3—16
	Отсканированные страницы	Проверка количества отсканированных листов.	3—16

Свойство пользователя

Параметры системного меню	Описание	Страница для справки
Свойство пользователя	Свойства пользователей можно изменять. Типы свойств пользователей, которые можно изменить, могут отличаться в зависимости от прав доступа пользователей.	9—12

Настройки кассеты/универсального лотка

Параметры системного меню	Описание	Страница для справки
Кассета 1 (до 3)	Выберите тип бумаги в кассете 1 (до 3).	8—9
Универсальный лоток	Выберите тип бумаги в универсальном лотке.	8—10

Общие параметры

Параметры системного меню	Описание	Страница для справки	
Экран по умолч.	Выберите экран, который будет появляться после запуска аппарата (экран по умолчанию).	8—11	
Звук	Сигнал	Задайте настройки звукового сигнала во время работы аппарата.	8—11
	Громкость динамика факса	Регулирует громкость динамика.	Руководство по эксплуатации факса
	Громкость дисплея факса	Регулирует громкость дисплея.	
Оригинальные настройки	Оригинал пользов. Формата	Задайте часто используемый пользовательский формат оригиналов.	8—12
	Авт. обнаруж. оригинала	Задайте форматы оригиналов, которые аппарат будет определять автоматически.	
Настр. бумаги	Пользов. формат бумаги	Задайте часто используемые пользовательские форматы бумаги.	8—13
	Настройка типа носителя	Задайте плотность для каждого типа материала.	8—14
	Устр. подачи по умолчанию	Выбор устройства подачи по умолчанию из кассет 1—3 и универсального лотка.	8—13
	Выбор бумаги	Задайте выбор бумаги по умолчанию.	8—13
	Материал для Авто (цвет)	Выберите тип носителя по умолчанию (цветная печать) для автоматического выбора бумаги, когда для параметра "Выбор бумаги" установлено значение [Авто].	8—13
	Материал для Авто (Ч/Б)	Выберите тип носителя по умолчанию (черно-белая печать) для автоматического выбора бумаги, когда для параметра "Выбор бумаги" установлено значение [Авто].	8—13
	Действие со спец. бумагой	Для печати на специальной бумаге, например на перфорированной, предварительно отпечатанной бумаге и на бланках, выберите, регулировать ориентацию бумаги согласно ориентации оригинала или нет.	8—14
	Показ сообщ. о парам. бум	Выберите, следует ли отображать экран подтверждения настроек бумаги, когда для каждой кассеты задана новая бумага.	8—14

Параметры системного меню		Описание	Страница для справки
Пар-ры функции по умолч.	Формат файла	Задайте для файлов тип по умолчанию.	8—16
	Ориентация оригинала	Задайте параметры по умолчанию для ориентации оригинала.	8—16
	Разбор по копиям/сдвиг	Задайте значения по умолчанию для разбора по копиям/сдвига.	8—16
	Разделение файлов	Выберите параметр разделения файлов по умолчанию.	8—16
	Разрешение сканирования	Выберите разрешение сканирования по умолчанию.	8—16
	Выбор цвета (копир.)	Задайте цветовой режим по умолчанию (при копировании).	8—16
	Выбор цвета (перед/сохр)	Задайте цветовой режим по умолчанию (при передаче/сохранении).	8—16
	Ориг изображение (копир.)	Задайте тип документа оригинала по умолчанию для копирования.	8—16
	Ориг изображение (Передача/Сохранение)	Задайте тип документа оригинала по умолчанию для передачи/сохранения.	8—16
	Плотность фона (Копир-е)	Задайте плотность фона по умолчанию.	8—16
	Плотность фона (перед/сохр)		8—16
	ЕcoPrint	Выберите значение ЕcoPrint по умолчанию.	8—16
	Предотвр. Прост-я (Копир)	Задайте значение по умолчанию для предотвращения проступания (копирование).	8—16
Пред. Прост. (перед/сохр)	8—16		

Параметры системного меню		Описание	Страница для справки
Пар-ры функции по умолч.	Пропустить пустую страницу (Копир)	Выберите значение по умолчанию для параметра "Пропустить пустую страницу (Копир)".	8—16
	Пропустить пустые страницы (отпр./сохр.)		8—16
	Разрешение перед. факсов	Выберите разрешение сканирования по умолчанию.	Руководство по эксплуатации факса
	Масштаб	Задайте значение масштабирования по умолчанию.	6—27
	Поле	Задаёт поле по умолчанию.	6—31
	Непрерывное сканирование (копия)	Настройка параметров по умолчанию для непрерывного сканирования.	6—36
	Постоянное скан. (ФАКС)	Настройка параметров по умолчанию для непрерывного сканирования.	Руководство по эксплуатации факса
	Непрерывное сканирование (отпр./хран.)	Настройка параметров по умолчанию для непрерывного сканирования.	6—36
	Автоматический поворот изображения	Выберите значение по умолчанию для автоматического поворота изображения.	8—23
	Ввод имени файла	Задайте автоматически вводимое имя (по умолчанию) для заданий.	6—39
	Тема/текст сообщения	Задайте автоматически вводимые тему и текст (тема и текст по умолчанию) при отправке отсканированных оригиналов электронной почтой.	6—49
	FTP-передача с шифрованием	Задайте параметры шифрования документа при отправке по умолчанию.	6—50
	Печать JPEG/TIFF	Выберите размер изображения (разрешение) при печати файлов JPEG или TIFF.	6—56
	XPS, вписать в страницу	Задайте значение по умолчанию для функции "XPS, вписать в страницу".	6—57
Настройки деталей	Качество изображения	Выберите качество файла PDF/TIFF/JPEG/XPS по умолчанию.	8—18
	PDF/A	Выберите параметр PDF/A по умолчанию.	8—18
	PDF с выс. ст. сжат.	Выберите настройку качества по умолчанию для файлов PDF с высокой степенью сжатия.	8—18
	Выб. элем. для проп. (копия)	Выбор настройки по умолчанию для выбора пропускаемых элементов (при копировании).	8—18
	Опр. элем. для проп. (отправка/хранение)	Выбор настройки по умолчанию для выбора пропускаемых элементов (при отправке/сохранении).	8—18
Выходной лоток		Выберите выходной лоток соответственно для заданий копирования, заданий печати из ящика документов, компьютеров и данных полученных факсов.	8—18
Устан. огран.		Ограничение на количество копий, которое можно сделать за один раз.	8—18

Параметры системного меню		Описание	Страница для справки
Обработка ошибок	Ошибка 2-стор. печати	Задайте действие на случай, если двусторонняя печать окажется невозможна для выбранных форматов бумаги и для типов материалов.	8—19
	Ошибка при завершении	Задайте альтернативные действия на случай, если для выбранного формата бумаги или типа носителя завершение (Сшить/Сдвиг) недоступно.	8—19
	Ошибка - нет скрепок	Задайте действие на случай, если во время печати закончатся скрепки.	8—19
	Ошибка - предел сшивания	Задайте действие на случай, если при печати будет достигнут предел сшивания.	8—19
	Ошибка несоответ. бумаги	Задайте действие на случай, если выбранный формат или тип бумаги не соответствует формату или типу бумаги, загруженной в указанное устройство подачи бумаги при печати с компьютера путем указания кассеты или универсального лотка.	8—19
	Несоответствие вставленной бумаги	Задайте действие на случай, если будет обнаружено, что параметр формата бумаги в кассете не соответствует формату фактически подаваемой бумаги.	8—19
Действ. пуст. цвет. тонер		Выберите, следует ли запретить печать или же использовать настройку черно-белой печати, если цветной тонер закончился.	8—19
Ед. измерения		Выберите метрические единицы измерения или дюймы для указания размеров бумаги.	8—20
Раскладка клавиатуры		Измените раскладку клавиатуры сенсорной панели, используемой для ввода символов.	8—20
Тип клавиатуры USB		Выберите тип используемой клавиатуры USB.	8—20
Сдвиг документов по заданию		Выберите, нужно ли сдвигать документы по заданию.	8—20
Сдвиг одностр. Документов		Задайте, нужно ли сортировать одностраничные документы.	8—21
Показать статус/журнал		Задайте способ отображения состояния/журнала.	8—21
Функциональная клавиша		Настройте параметры функциональной клавиши на панели управления.	8—21
Показать сообщ. о выкл.		Укажите, будет ли отображаться сообщение с подтверждением при выключении питания.	8—21

Главный экран

Параметры системного меню	Описание	Страница для справки
Изменить рабочий стол	Укажите, какие пиктограммы функций должны отображаться на рабочем столе.	3—8
Настроить панель задач ^{*1} или экран панели задач ^{*2}	Укажите, какие пиктограммы задач должны отображаться на панели задач.	3—8
Обои	Выбор обоев для главного экрана.	3—8

*1 ECOSYS M8130cidn

*2 ECOSYS M8124cidn

Копирование

Параметры системного меню	Описание	Страница для справки
Автом. выбор бумаги	Если для параметра "Выбор бумаги" выбрано [Авто], задайте способ выбора формата бумаги при изменении масштаба.	8—23
Автом. приор. %	Если выбрано устройство подачи бумаги формата, который отличается от оригинала, выберите, нужно ли выполнять автоматическое масштабирование (уменьшение/увеличение).	8—23
Размер бум.для мал. ориг.	Укажите формат бумаги, который должен использоваться в случае, если оригинал слишком мал для обнаружения в режиме автоматического выбора бумаги.	8—23
Размер оригинала неопознанного формата	Задайте размер неопознанного оригинала.	8—23
Сохранение приоритет след.	Укажите, должен ли открываться экран по умолчанию, если во время выполнения печати резервируется следующее задание копирования.	8—23
Автом. поворот изобр.	Задайте, нужно ли поворачивать изображение, если ориентация документа для печати отличается от ориентации бумаги.	8—23

Передача

Параметры системного меню	Описание	Страница для справки	
Пров. адресата до передачи	Выберите, отображается ли экран подтверждения адресатов после нажатия клавиши [Старт] при выполнении заданий передачи.	8—24	
Пров. ввода нов. адресата	При добавлении нового адресата выберите, нужно ли отображать экран проверки ввода для проверки введенного адресата.	8—24	
Отправить и переадресовать	Пересылка	Выберите, нужно ли пересылать оригинал.	8—24
	Адресат	Выберите адресата, которому нужно переслать оригинал.	8—24
Сжатие цветн. TIFF	Выберите способ сжатия для отправки цветных документов в формате TIFF.	8—24	
Экран по умолч.	Задайте экран по умолчанию, отображаемый при нажатии клавиши [Передать].	8—24	
Ввод нового располож-ия	Выберите, разрешать ли непосредственный ввод адресата.	8—24	
Вызвать снова	Выберите, разрешить ли использование функции [Вызвать снова] на экране передачи.	8—24	
Широковещательная передача	Выберите, следует ли включить рассылку.	8—24	

Ящик документов

Параметры системного меню		Описание	Страница для справки
Пользовательский ящик		Настройте параметры пользовательского ящика.	8—25
Ящик доп. адреса		Настройте параметры ящика дополнительного адреса.	Руководство по эксплуатации факса
Ящик заданий	Задержка здн. быстр. коп.	Для обеспечения свободного места в ящике можно задать максимальное количество сохраненных заданий.	8—25
	Удаление сохр. задания	Данный параметр определяет автоматическое удаление документов, например конфиденциальной печати, быстрого копирования или пробной печати (до уточнения), временно сохраненных в ящике заданий, после хранения в течение заданного времени.	8—25
	Носители информ.	Выберите носитель информации, который будет использоваться.	8—25
Ящик опроса		Настройте параметры ящика опроса.	Руководство по эксплуатации факса
Ящик приема в пам. факса		Конфигурирует настройки ящика приема памяти факса.	Command Center RX User Guide

ФАКС

Параметры системного меню	Описание	Страница для справки
ФАКС	Можно настроить параметры функций, относящиеся к факсу.	Руководство по эксплуатации факса

Приложение

Параметры системного меню	Описание	Страница для справки
Приложение	Настройка параметров для приложения.	8—27

Интернет

Параметры системного меню	Описание	Страница для справки
Интернет	Задайте прокси-сервер для подключения к интернету из приложения.	8—28

Адресная книга/Одним нажатием

Параметры системного меню		Описание	Страница для справки	
Адресная книга/ Одним нажатием	Адресная книга	Настройте параметры для адресной книги.	3—32	
	Клавиша для набора 1 наж.	Настройте параметры клавиши набора одним нажатием.	3—37	
	Адресная книга по умолч.	Сортировка	Выберите настройку по умолчанию для сортировки адресов в адресной книге.	8—29
		Тип адресной книги	Данная процедура может использоваться для фильтрации (сужения) перечисленных типов адресатов во время отображения адресной книги.	8—29
	Ограничение изменения	Адресная книга	Ограничить изменение адресной книги.	8—29
		Клавиша для набора 1 наж.	Ограничить изменение клавиши набора одним нажатием.	8—29
	Печать списка	Список адресатов, зарегистрированных в адресной книге, можно вывести на печать.	Руководство по эксплуатации факса	

Реквизиты пользователей/учет заданий

Параметры системного меню		Описание	Страница для справки		
Реквизиты пользователей/учет заданий	Реквиз. польз. при входе	Управление реквизитами пользователей	Эта функция включает управление реквизитами пользователей.	9—5	
		Список лок польз	Можно регистрировать, редактировать и удалять пользователей.	9—8	
		Настройки смарт-карты	Регистрация с клавиатуры	Если включена аутентификация по смарт-карте, выберите, можно ли входить в систему с помощью клавиатуры.	9—30
			Доп. аутентификация	Выберите, требуется ли ввод пароля после аутентификации по смарт-карте.	9—30
		Авторизация по ПИН-коду	Выберите, будет ли использоваться авторизация по ПИН-коду.	9—31	
		Настройки простого входа	Простой вход	Выберите, включать ли простой вход в систему.	9—27
			Настройка простого логина	Зарегистрируйте пользователей, которые могут использовать простой вход в систему.	9—28
		Локальная автор.	Выберите, будет ли использоваться локальная авторизация.	9—20	
		Настройки блокировк и учетной записи пользоват.	Блокировка	Выбор включения или отключения политики блокировки учетных записей.	9—7
			Политика блокировки	Определяет условия и степень, в которой применяется блокировка учетной записи.	9—7
			Список блок. польз.	Отображение списка заблокированных пользователей.	9—7
		Настр. авторизации группы	Авторизация группы	Данная функция задает ограничения на использование аппарата для каждой отдельной группы, зарегистрированной на сервере аутентификации.	9—20
			Список группы	Регистрация групп, для которых ограничено использование аппарата.	9—21
		Настр. автор. польз. Гость	Авторизац. польз. Гость	Если включено управление реквизитами пользователей, задайте функции, которые могут использовать временные пользователи, которым нельзя входить в систему для использования аппарата.	9—23
			Свойство польз. Гость	Регистрация информации пользователя с правами гостя и функций, использование которых для него ограничено.	9—24
Получить св-ва польз.сети	Задайте необходимую информацию для получения свойств пользователя сети от сервера LDAP.	9—26			

Параметры системного меню		Описание	Страница для справки	
Реквизиты пользователей/учет заданий	Настройка учета заданий	Учет заданий	Включите учет заданий.	9—34
		Доступ к учету заданий	Задайте доступ к учету заданий.	9—34
		Печать отчет учета	В качестве отчета по результатам учета может быть распечатано общее количество подсчитанных страниц по всем соответствующим учетным записям.	9—49
		Учет всех заданий	Подсчет количества напечатанных страниц Учет всех заданий	9—48
		Учет каждого задания	Данный счетчик подсчитывает количество страниц для каждой учетной записи и сбрасывает подсчет по учетной записи.	9—48
		Список учета	Можно регистрировать, редактировать и удалять учетные записи.	9—52
	Парам. по умолч.	Примен. огран.	Данный параметр определяет действия аппарата в случае, когда счетчик достигает предельного значения.	9—43
		Метод подсчета копира/принтера	Можно выбрать метод управления для количества страниц, используемых для копира и принтера, как в комбинации, так и по отдельности.	9—43
		Предел счетчика	При добавлении новой учетной записи можно изменить ограничения по умолчанию, касающиеся количества использованных листов.	9—43
		Подсчет по формату бумаги	Данный счетчик подсчитывает количество страниц по формату бумаги.	9—43
Настройки неизв. пользов.	Неизв. ид.задан.	Данный параметр определяет поведение при обработке отправленных заданий, для которых имена пользователей для входа или идентификаторы пользователей неизвестны или не отправлены.	9—52	

Принтер

Параметры системного меню		Описание	Страница для справки
Принтер	Эмуляция	Выберите эмуляцию, чтобы работать с данным аппаратом с помощью команд, ориентированных на другие типы принтеров.	8—31
	Режим цвета	Можно выбрать печать отчетов в цвете или в черно-белом режиме.	8—31
	EcoPrint	Экономия тонера при печати с помощью функции EcoPrint.	8—31
	Замена A4/Letter	Выберите, можно ли при печати рассматривать форматы A4 и Letter, близкие по размеру, как один формат.	8—31
	Двусторонний режим	Выберите ориентацию сшивания в двустороннем режиме.	8—31
	Копии	Задайте количество копий по умолчанию, от 1 до 999.	8—31
	Ориентация	Задайте ориентацию по умолчанию: [Книжная] или [Альбомная].	8—31
	A4 по ширине	Используйте этот параметр, чтобы увеличить максимальное количество символов, печатаемое в строке страницы формата A4 (80 символов с шириной 10) и страницы формата Letter (80 символов с шириной 10).	8—31
	Время ожид. Под. формы	По истечении заданного времени ожидания аппарат автоматически выполнит печать. Задайте это время ожидания.	8—31
	Перевод строки	Задайте действие перевода строки при получении аппаратом кода перевода строки (код символа 0AH).	8—32
	Возврат каретки	Задайте действие возврата каретки при получении аппаратом кода возврата каретки (код символа 0DH).	8—32
	Имя задания	Укажите, нужно ли отображать имя задания, заданное в драйвере принтера.	8—32
	Имя пользователя	Укажите, нужно ли отображать имя пользователя, заданное в драйвере принтера.	8—32
	Приор. ун. лотка	Если в универсальный лоток загружена бумага, можно отдать ему приоритет при подаче бумаги.	8—32
	Реж. подачи бум.	При печати с компьютера выберите способ подачи бумаги, если устройство подачи и тип бумаги заданы.	8—32
	Автозам. кассеты	Выберите действие, которое будет выполняться, когда во время печати во входном лотке закончится бумага.	8—32
	Разрешение	Задайте разрешение для печати.	8—33
	KIR	Выберите параметр KIR (сглаживание) по умолчанию.	8—33
Режим глянца	Глянец отпечатанного материала можно повесить.	8—33	
Прерыватель задания печати	Задайте условие, считающееся прерыванием задания и наступающее при невозможности обработать задание печати до конца из-за особенностей среды или по иным причинам.	8—33	

Система/Сетевой

Параметры системного меню		Описание	Страница для справки		
Система/ Сетевой	Сеть	Имя хоста	Проверьте имя хоста аппарата.	8—34	
		Настройки Wi-Fi Direct	Выберите, следует ли использовать Wi-Fi Direct.	8—34	
		Настройки Wi-Fi	Выберите, следует ли использовать настройки Wi-Fi.	8—35	
		Настройки проводной сети	Настройка TCP/IP	Выберите, нужно ли использовать протокол TCP/IP.	8—39
			Интерфейс LAN	Укажите параметры для используемого интерфейса LAN.	8—41
		Bonjour	Настройки протокола	Выберите, будет ли использоваться Bonjour.	8—41
			Доступная сеть (Wi-Fi Direct)	Выберите, включена сеть Wi-Fi Direct или нет.	8—41
			Доступная сеть (Wi-Fi)	Выберите, включена сеть Wi-Fi или нет.	8—41
			Доступная сеть (проводная сеть)	Выберите, включена проводная сеть или нет.	8—41
		IPSec	Выберите, будет ли использоваться IPSec.	8—41	
		Настройки протокола	NetBEUI	Выберите, можно ли получать документы с помощью NetBEUI. *1	8—42
			LPD	Выберите, можно ли получать документы с помощью LPD. *1	8—42
			SMTP (передача эл. почты)	Выберите, можно ли отправлять электронные письма с помощью SMTP.	8—42
			POP3 (прием эл. почты)	Выберите, можно ли получать электронные письма с помощью POP3.	8—42
			FTP Клиент (передача)	Выберите, можно ли отправлять документы с помощью FTP.	8—42
			FTP сервер (прием)	Выберите, можно ли получать документы с помощью FTP. *1	8—42
			SMB Клиент (передача)	Выберите, можно ли отправлять документы с помощью SMB.	8—42
			WSD Сканирование	Выберите, будет ли использоваться WSD-сканирование. *1	8—43
			WSD Печать	Укажите, будут ли использоваться наши фирменные веб-службы. *1	8—43

Параметры системного меню			Описание	Страница для справки	
Система/ Сетевой	Сеть	Настройки протокола	DSM Сканирование	Выберите, будет ли использоваться DSM Сканирование.	8—43
			LDAP	Выберите, будет ли использоваться LDAP.	8—43
			SNMP	Выберите, следует ли осуществлять связь с помощью SNMP. ^{*1}	8—43
			SNMPv3	Выберите, следует ли осуществлять связь с помощью SNMPv3. ^{*1}	8—43
			HTTP	Выберите, следует ли осуществлять связь с помощью HTTP. ^{*1}	8—44
			HTTPS	Выберите, следует ли осуществлять связь с помощью HTTPS. ^{*1*2}	8—44
			IPP	Выберите, можно ли получать документы с помощью IPP. ^{*1}	8—44
			IPP через SSL	Выберите, можно ли получать документы с помощью IPP через SSL. ^{*1*2}	8—45
			Порт RAW	Выберите, можно ли получать документы с помощью порта RAW. ^{*1}	8—45
			ThinPrint	Выберите, будет ли использоваться ThinPrint.	8—46
			Enhanced WSD	Укажите, будут ли использоваться наши фирменные веб-службы. ^{*1}	8—47
			Enhanced WSD over SSL	Укажите, будут ли использоваться наши фирменные веб-службы через SSL. ^{*1*2}	8—47
			eSCL	Выберите, можно ли получать отсканированные документы с помощью eSCL. ^{*1}	8—47
			eSCL через SSL	Выберите, получать ли отсканированные документы с помощью eSCL через SSL. ^{*1*2}	8—48
		Настройки безопасности	SSL	Выберите, нужно ли использовать SSL для связи. ^{*3}	8—48
			Безоп. IPP	Выберите уровень безопасности IPP. Данная настройка доступна, если для параметра SSL установлено [Вкл.]. ^{*3}	8—48
			Безоп. HTTP	Выберите уровень безопасности HTTP. Данная настройка доступна, если для параметра SSL установлено [Вкл.]. ^{*3}	8—48
			Безопасность SMTP	Выберите протокол обмена данными в соответствии с типом безопасности, принятым на сервере SMTP.	8—48

Параметры системного меню				Описание	Страница для справки
Система/ Сетевой	Сеть	Настройки безопасности	Безоп. POP3 (Пользов. 1—3)	Выберите протокол обмена данными в соответствии с типом безопасности, принятым на сервере POP3.	8—48
		Пинг		Проверка возможности соединения с адресатом путем ввода имени хоста или IP-адреса адресата.	8—49
		Перезапуск сети		Выполняется перезапуск сети.	8—49
		Прокси		Задайте прокси-сервер для подключения к интернету из приложения.	8—49
	Оptionальная сеть			Настройка параметров для дополнительной сети.	8—51
	Беспровод. сеть			Настройка параметров беспроводной сети.	8—51
	Осн. сеть (клиент)			Выберите сетевой интерфейс, который должен использоваться, когда для аппарата подключена функция передачи или в качестве клиентской стороны используется внешняя адресная книга.	8—52
	Парам. блок. интерфейса*3	Хост USB		Блокирует и защищает USB-порт (хост USB).	8—53
		Устройство USB		Блокирует и защищает разъем интерфейса USB (Устройство USB).	8—53
		Запоминающее устройство USB		Блокирует и защищает гнездо памяти USB.	8—53
		Дополнительный разъем интерфейса (гнездо 1 и 2)		Данная функция блокирует и защищает дополнительные разъемы интерфейса.	8—53
	Настройки Bluetooth			Настройка клавиатуры Bluetooth.	8—53
	Уровень защиты			Укажите уровень защиты.	8—54
	Перезапуск			Перезапуск процессора без выключения питания с помощью выключателя питания.	8—54
	Настр. диска RAM			Создает RAM-диск и указывает его емкость.	8—55
	Защита данных	Инициализация SSD		Инициализация данных, сохраненных на дополнительном диске SSD.	8—56
		Удаление конфид. данных		Восстановление заводских настроек по умолчанию для следующих данных, зарегистрированных в аппарате.	8—56
	Дополнительная функция			Можно использовать дополнительные приложения, установленные на данном аппарате.	8—57
	Настройки удал. служб			Укажите, будут ли использоваться настройки удаленных служб.	8—57

Параметры системного меню		Описание	Страница для справки	
Система/ Сетевой	Настройки факс-сервера	Факс-сервер	Выберите, будет ли использоваться факс-сервер.	8—58
		Настройки адреса	Задаёт префикс, суффикс и домен, добавляемые к адресату	8—58
		Формат файла	Выберите параметры файлов по умолчанию.	8—58
		Адресная книга по умолч.	Задание используемой внешней адресной книги.	8—58
	NFC	Настройка параметров NFC.	8—58	

*1 Изменения данной настройки вступят в силу после перезапуска устройства или сети.

*2 В параметре "Настройки безопасности" задайте для "Перезапуск сети" значение [Вкл.].

*3 После изменения настроек перезапустите сеть или выключите, а затем включите аппарат снова.

➔ [Изменение информации об устройстве \(2-46\)](#)

➔ [\[Настройка TCP/IP\] \(8-39\)](#)

Счетчик даты/времени/Эконом. энергии

Параметры системного меню		Описание	Страница для справки
Счетчик даты/ времени/ Эконом. энергии	Дата/время	Задайте дату и время для местности, в которой используется аппарат.	8—59
	Формат даты	Выберите формат отображения года, месяца и даты.	8—59
	Часовой пояс	Задайте разницу во времени по отношению к GMT.	8—59
	Авт.сброс панели	Если в течение определенного периода не выполняются никакие задания, производится автоматический сброс настроек и возврат к значениям по умолчанию.	8—59
	Таймер сброса панели	Если для параметра "Авт.сброс панели" задано [Вкл.], может потребоваться некоторое время по завершении операции, прежде чем сброс будет выполнен.	8—59
	Таймер мал. мощ.	Задайте период времени, по истечении которого осуществляется переход в режим низкого энергопотребления.	8—59
	Правила сна	Укажите, нужно ли использовать режим ожидания для следующих функций по отдельности:	8—60
	Тайм. реж. ожид.	Задайте период времени, по истечении которого осуществляется переход в режим ожидания.	8—60
	Уровень энергосбережения	Выберите способ выхода из режима энергосбережения.	8—60
	Автом. удал. ошибки	В режиме автоматического сброса ошибки производится автоматический сброс ошибки по истечении заданного времени.	8—60
	Счетчик удал. ошибки	Если для автоматического сброса ошибки выбрано [Вкл.], задайте промежуток времени, по истечении которого производится автоматический сброс ошибки.	8—60
	Таймер очистки прерываний	Задайте период времени, по истечении которого аппарат возвращается в нормальный режим после того, как для аппарата был задан режим "Прер. Копир-я" и аппарат не использовался.	8—61
	Неиспользуемое время	Данная функция устанавливает период, в течение которого аппарат не будет контролировать принятые факсы.	Руководство по эксплуатации факса
	Тайм-аут пинга	Задайте время ожидания при выполнении команды [Пинг] в меню "Система/Сетевой".	8—61

Настройка/обслуживание

Параметры системного меню			Описание	Страница для справки
Настройка/ обслуживание	Регулировка плотности	Копирование	Отрегулируйте плотность копирования.	8—62
		Отправить/ ящик	Отрегулируйте плотность сканирования при отправке или сохранении данных в ящике документов.	8—62
		ФАКС	Регулирует общую плотность отсканированного изображения при отправке факса, делая его светлее или темнее.	Руководство по эксплуатации факса
	Регулировка резкости	Копирование	Увеличение резкости или размытости всех контуров изображения или текста / тонких линий во время копирования.	8—62
		Отправить/ ящик	Увеличение резкости или размытости текста/ тонких линий при отправке сканированных изображений в определенное место назначения или при сохранении в ящик документов.	8—62
	Контрастность	Копирование	Увеличение или уменьшение общей контрастности копий.	8—62
		Отправить/ ящик	Увеличение или уменьшение общей контрастности при отправке или сохранении документов в ящик документов.	8—62
	Настройка плотности фона	Копирование (Авто)	Делает общую настройку плотности фона во время копирования темнее или светлее.	8—62
		Отправка/ ящик (Авто)	Делает общую настройку плотности фона темнее или светлее во время отправки изображений или сохранения их в ящик документов.	8—62
	Уровень экономии тонера (EcoPrint)	Копирование	Выберите уровень экономии тонера (режим EcoPrint) во время копирования по умолчанию.	8—62
		Принтер	Выберите уровень экономии тонера (режим EcoPrint) во время печати по умолчанию.	8—62
	Автом. коррекция цвета		Данная настройка позволяет отрегулировать уровень обнаружения, используемый аппаратом для определения в режиме автоматического выбора цвета, является ли оригинал цветным или черно-белым.	8—63
	Коррекция черных полос		Исправляет тонкие линии (полоски, вызванные загрязнением), которые могут появиться на изображении при использовании автоподатчика оригиналов.	8—63
	Яркость экрана		Задайте яркость экрана для сенсорной панели.	8—63
Совмещение цветов		Используйте эту функцию для коррекции расположения каждого цвета: голубой, пурпурный и желтый.	8—63	
Настройка градационной кривой		Выполните следующую процедуру для подтверждения соответствия тону оригинала.	8—63	
Очистка барабана		Устраняет размытие изображения и белые точки с отпечатков.	11—31	
Автоочистка барабана		Задаёт продолжительность выполнения автоочистки барабана.	11—33	

Параметры системного меню		Описание	Страница для справки
Настройка/ обслужива ние	Калибровка	Регулирует оттенки и насыщенность напечатанных изображений.	8—63
	Очистка лазера	Удаление вертикальных белых линий с отпечатков.	8—63

Общие сведения

Данный аппарат стандартно оснащен функциями копирования и печати, при этом отсканированное изображение может отправляться получателю электронной почты как вложение или передаваться на компьютер, подключенный в одну сеть с аппаратом. Также можно использовать функцию факса на изделиях, в которых она предусмотрена.

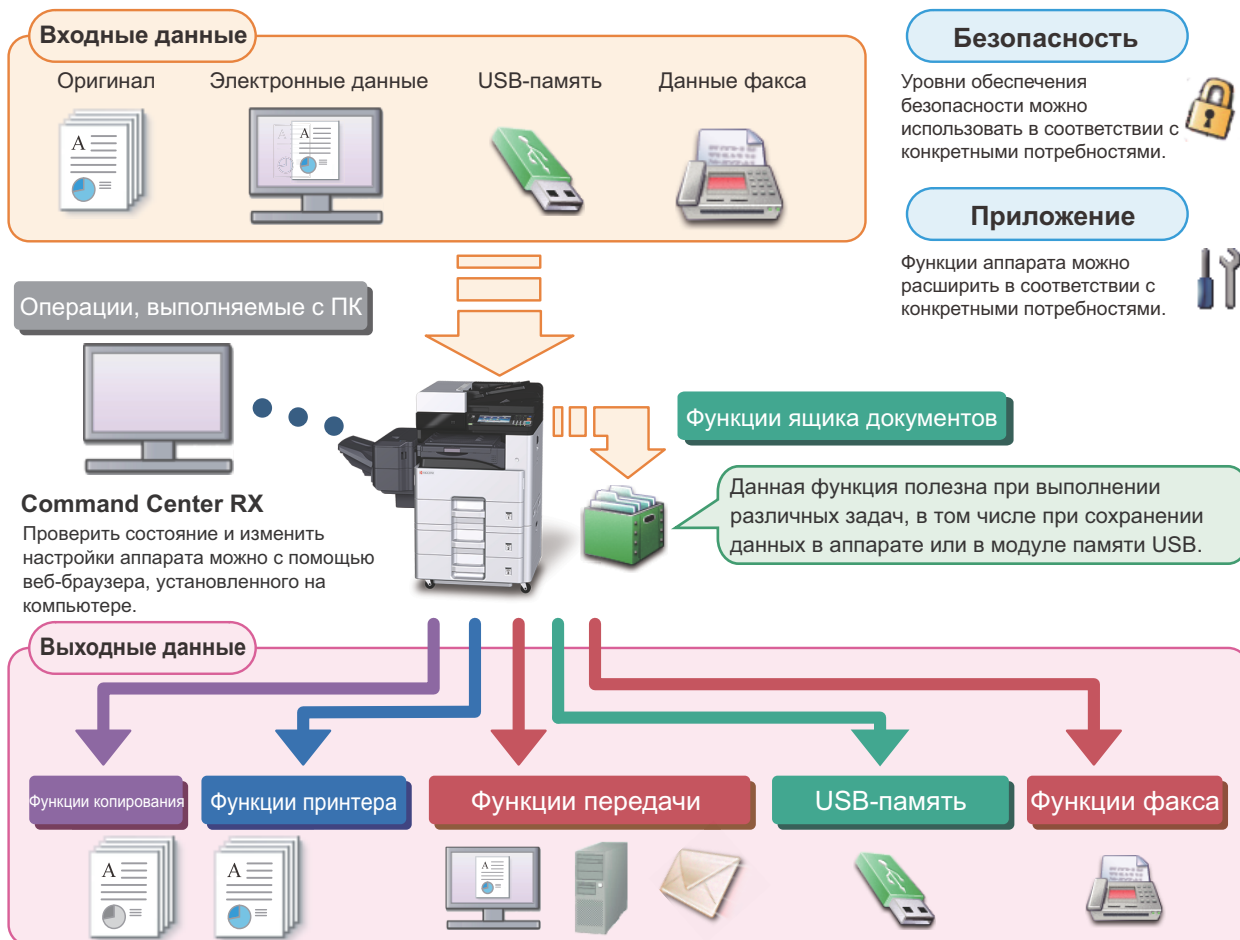

ПРИМЕЧАНИЕ



- По поводу каждой функции см.:
 - Безопасность: ➔ [Усиление безопасности \(xlix\)](#)
 - Приложение: ➔ [Приложение \(2-56\)](#)
 - Command Center RX: ➔ [Command Center RX \(2-43\)](#): Command Center RX User Guide
 - Функция ящика документов: ➔ [Использование ящиков документов \(3-50\)](#)
 - Функция копирования: ➔ [Копирование \(5-12\)](#)
 - Функции принтера: ➔ [Печать с ПК \(4-6\)](#)
 - Функция передачи: ➔ [Часто используемый метод передачи \(5-14\)](#)
 - Модуль памяти USB: ➔ [Сохранение документов в память USB \(Сканирование на USB\) \(5-51\)](#)
 - Функция факса: Руководство по эксплуатации факса
- Перед использованием аппарата, пожалуйста, прочтите данную информацию.
 - ➔ [Меры по обеспечению безопасности \(1-1\)](#)
- По поводу порядка подготовки устройства к использованию, в том числе подключения кабелей и установки программного обеспечения см.:
 - ➔ [Установка и настройка аппарата \(2-1\)](#)
- Порядок загрузки бумаги, настройки общих папок и добавления адресов в адресную книгу изложен в разделе:
 - ➔ [Подготовка к использованию \(3-1\)](#)

Функции аппарата

Аппарат оснащен рядом полезных функций.

➔ [Расширенная настройка функций \(6-1\)](#)

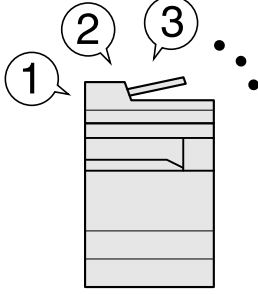
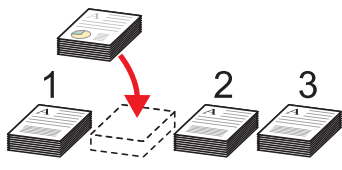
Ниже приведены примеры некоторых из них.

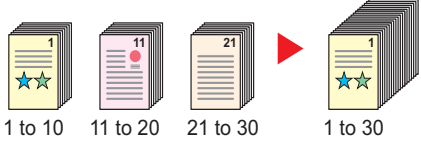
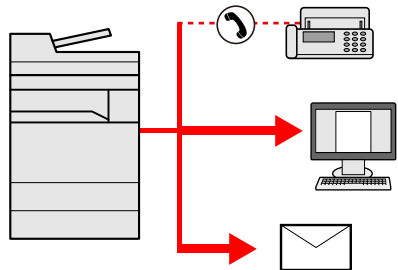
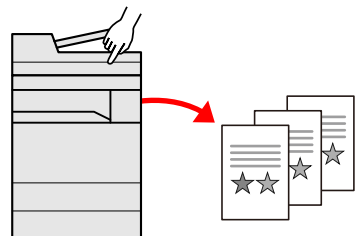
Оптимизация процессов обработки документов в офисе		
<p>Доступ к часто используемым функциям одним нажатием (избранные функции)</p>  <p>Можно заранее настроить часто используемые функции.</p> <p>Зарегистрировав часто используемые настройки в качестве избранных функций, можно легко вызывать их. Использование этих избранных функций всегда приводит к одинаковому результату, даже если их используют другие пользователи.</p> <p>➔ Повторный вызов часто используемых функций (Избранное) (3-42)</p>	<p>Прерывание выполнения других заданий и немедленное выполнение задания копирования (копирование с прерыванием)</p>  <p>Выполнение других заданий можно прервать, чтобы немедленно выполнить задание копирования.</p> <p>Когда другие пользователи копируют большое количество листов, с помощью этой функции можно прервать выполнение таких заданий и немедленно выполнить копирование других документов. По завершении этого копирования аппарат возвращается к печатанию.</p> <p>➔ Копирование с прерыванием (5-13)</p>	<p>Сканирование оригиналов различных форматов за один раз (оригиналы разных форматов)</p>  <p>Эта функция полезна при подготовке материалов конференций.</p> <p>За один раз можно настроить различные форматы оригиналов, чтобы не приходилось выполнять сброс параметров оригиналов вне зависимости от их формата.</p> <p>➔ [Оригиналы разных форматов] (6-7)</p>
Оптимизация процессов обработки документов в офисе		
<p>Сканирование большого количества оригиналов отдельными партиями с последующим выпуском одним заданием (непрерывное сканирование)</p>  <p>Эта функция полезна при подготовке многостраничных раздаточных материалов.</p> <p>Когда невозможно поместить в автоподатчик оригиналов большое количество документов за один раз, оригиналы можно отсканировать отдельными партиями и затем скопировать или отправить как одно задание.</p> <p>➔ [Непрерывное сканирование] (6-36)</p>	<p>Одна рассылка с использованием нескольких вариантов рассылки (групповая рассылка)</p>  <p>Один и тот же документ можно отправить нескольким получателям, используя различные методы.</p> <p>Вы можете задать несколько адресатов для различных методов рассылки, например по электронной почте, SMB или факсу.</p> <p>При этом можно сэкономить время, отправляя одно задание один раз.</p> <p>➔ [Передача адресатам разных типов (групповая рассылка) (5-23)]</p>	<p>Сохранение часто используемых документов в аппарате (ящик документов)</p>  <p>Часто используемые документы можно сохранять в аппарате и затем при необходимости распечатывать.</p> <p>➔ [Использование ящиков документов (3-50)]</p>

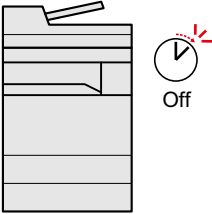
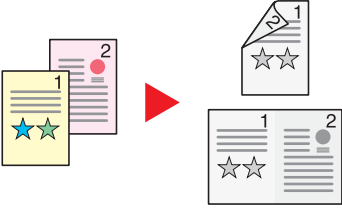

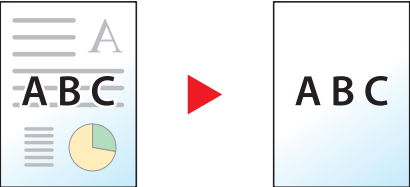
Экономия энергии и расходов		
<p>Настраиваемые режимы экономии энергии (функция экономии энергии)</p>  <p>Аппарат оснащен функцией экономии энергии, которая автоматически включает режим ожидания.</p> <p>➔ Функция экономии энергии (2-22)</p>	<p>Снижение расхода бумаги (печатать с экономией бумаги)</p>  <p>Оригиналы можно печатать на обеих сторонах листа бумаги. Кроме того, несколько оригиналов можно напечатать на одном листе бумаги.</p> <p>➔ [Совместить] (6-29) ➔ [Двусторонняя] (6-33)</p>	<p>Пропуск пустых страниц при печати (пропуск пустых страниц)</p>  <p>Если в отсканированном документе имеются пустые страницы, при использовании этой функции они пропускаются, а остальные выводятся на печать.</p> <p>➔ [Пропустить пустую страницу] (6-41)</p>

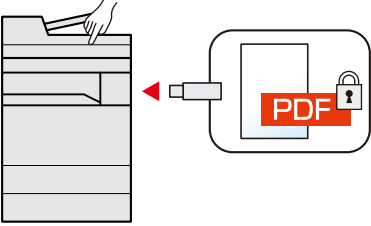
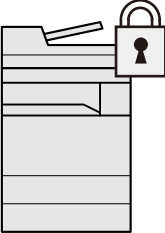
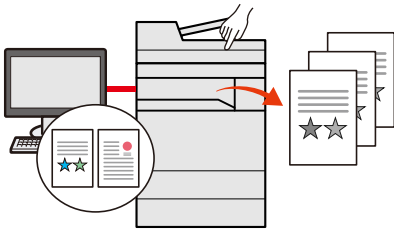
Создание визуально привлекательных документов
<p>Предотвращение проступания изображения (предотвращение проступания)</p>  <p>Скрывает цвет фона и проступание изображения с оборотной стороны листа</p> <p>➔ [Предотвращ. проступания] (6-26) при сканировании тонких оригиналов.</p>

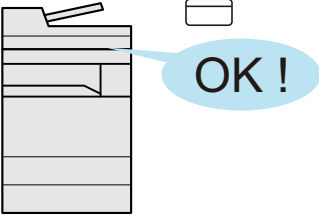
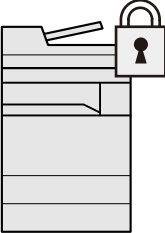
Усиление безопасности		
<p>Защита файла PDF паролем (функции шифрования PDF)</p>  <p>Для ограничения просмотра, печати и редактирования документа используйте функцию защиты паролем документов в формате PDF.</p> <p>➔ [Пароль зашифрованного PDF] (6-55)</p>	<p>Защита данных на SSD (Шифрование/удаление с перезаписью)</p>  <p>Можно автоматически перезаписать ненужные данные, оставшиеся на диске SSD.</p> <p>Чтобы не допустить утечки информации за пределы компании, аппарат может выполнять автоматическое шифрование данных до их записи на диск SSD.</p> <p>➔ [Защита данных] (8-56)</p>	<p>Предотвращение потери готовых документов (конфиденциальная печать)</p>  <p>Временное сохранение заданий печати в ящике документов главного блока и их вывод, когда пользователь находится перед устройством, может предотвратить получение документов другими пользователями.</p> <p>➔ Печать документов из ящика конфиденциальной печати (5-42)</p>

Усиление безопасности	
<p>Вход в систему с помощью идентификационной карты (Card Authentication Kit)</p>  <p>Для входа в систему достаточно поднести к аппарату бесконтактную идентификационную карту. При этом не требуется введение имени пользователя и пароля.</p> <p>➔ Card Authentication Kit(В) "Комплект аутентификации карт" (12-3)</p>	<p>Усиление безопасности (настройки для администратора)</p>  <p>С целью усиления безопасности администраторы могут использовать различные функции.</p> <p>➔ Повышение безопасности средствами администратора (2-42)</p>

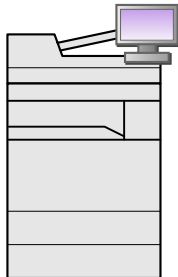
Более эффективное использование функций

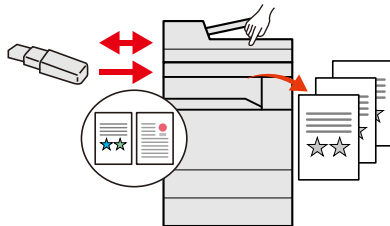
<p>Расширение функций по мере необходимости (приложения)</p>  <p>Набор функций аппарата можно расширить, установив программные приложения.</p> <p>Можно установить приложения, которые помогут оптимизировать повседневную работу, например расширить возможности сканирования и аутентификации.</p> <p>➔ Установка приложений (2-56)</p>	<p>Установка аппарата без использования сетевых кабелей (беспроводная сеть)</p>  <p>При наличии беспроводной ЛВС можно установить аппарат, не заботясь о сетевых кабелях.</p> <p>➔ Настройки беспроводной сети (2-14)</p> <p>➔ Настройка Wi-Fi Direct (2-18)</p> <p>➔ Настройка NFC (2-21)</p>	<p>Использование съемного носителя USB</p>  <p>Данная функция полезна в тех ситуациях, когда необходимо распечатать документы вне офиса или когда невозможно напечатать документы с ПК.</p> <p>Документ, сохраненный в памяти USB, можно вывести на печать, вставив память непосредственно в аппарат.</p> <p>Кроме того, в модуль памяти USB можно сохранить оригинал, отсканированный с помощью аппарата.</p> <p>➔ Печать со съемного носителя USB (5-53)</p>
---	--	--

Более эффективное использование функций

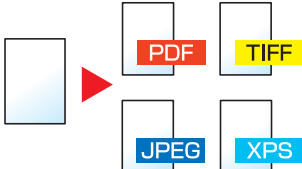
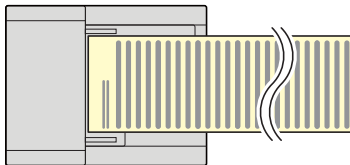
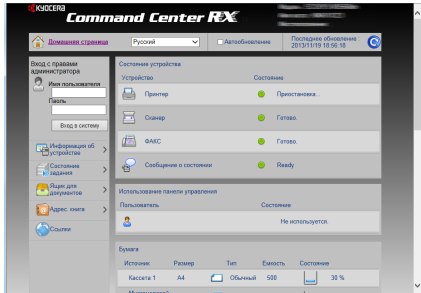
<p>Задание формата файла изображения (формат файла)</p>  <p>При отправке/сохранении изображений можно выбрать различные форматы файлов.</p> <p>➔ [Формат файла] (6-44)</p>	<p>Сканирование длинных оригиналов (Длинный оригинал)</p>  <p>Можно сканировать длинные оригиналы, например контракты и журналы регистрации данных.</p> <p>➔ [Длинный оригинал] (6-54)</p>	<p>Дистанционное управление (Command Center RX)</p>  <p>Имеется возможность удаленного доступа к аппарату для печати, отправки или загрузки данных.</p> <p>Администраторы могут задать настройки для управления аппаратом и его использования.</p> <p>➔ Command Center RX (2-43)</p>
--	--	--

Функции управления цветом и качеством изображения

В аппарате предусмотрены различные функции управления цветом и качеством изображения. При необходимости пользователь может отрегулировать характеристики отсканированного изображения.

Основные цветовые режимы



Режим цвета	Описание	Пример изображения		Страница для справки
		До	После	
Автовыбор цвета	Автоматическое определение того, является ли сканируемый документ цветным или черно-белым.			6—19
Полноцветный	Полноцветное сканирование документа.			6—19
Оттенки серого	Сканирование документа в оттенках серого.			6—19
Черно-белый	Сканирование документа как черно-белого изображения.			6—19











Подробные сведения о режимах, которые можно выбрать при отправке/сохранении см. ниже.

➔ [\[Выбор цвета\] \(6-19\)](#)

Регулировка качества и цвета изображений

Для регулировки качества или цвета изображения используйте следующие функции.

Требуемый результат	Образец изображения		Функция	Страница для справки
	До	После		
Точная настройка цвета.				
Регулировка плотности.			Плотность	6—16
Точная регулировка качества изображения				

Требуемый результат	Образец изображения		Функция	Страница для справки
	До	После		
Выделение или размытие контуров изображения. Пример. Выделение контуров изображения.			Резкость	6—22
Регулирование разницы между темными и светлыми участками изображения.			Контрастность	6—23
Затемнение или осветление фона (области, не содержащей текста или изображений) документа. Пример: осветление фона			Настройка плотности фона	6—24
Предотвращение проступания на 2-сторонних оригиналах.			Предотвращение проступания	6—26
Регулировка отсканированного изображения				
Уменьшение размера файла и четкое отображение символов.			Формат файла [PDF с выс. ст.сж.]	6—44

Руководства, поставляемые с аппаратом

В комплект поставки аппарата входят следующие руководства. При необходимости сверяйтесь с соответствующим руководством.

Содержание руководств может быть изменено без уведомления в целях улучшения технических характеристик аппарата.

Печатные руководства

Быстрое начало использования аппарата



Quick Guide

В данном руководстве содержится описание основных и дополнительных функций аппарата, порядка проведения планового техобслуживания и действий при возникновении неполадок.

Правила безопасного использования аппарата



Safety Guide

Предоставляет информацию по безопасности и предостережения относительно места установки и эксплуатации аппарата. Обязательно прочитайте это руководство перед использованием данного аппарата.

Safety Guide (ECOSYS M8124cidn/ECOSYS M8130cidn)

В данном руководстве приведены указания относительно свободного пространства, необходимого для установки аппарата, описание предупредительных надписей и иные сведения о технике безопасности. Обязательно прочитайте это руководство перед использованием данного аппарата.

Руководства (PDF) на DVD-диске (Product Library)

Надлежащее использование аппарата



Руководство по эксплуатации (данный документ)

Содержит описание процедур загрузки бумаги, выполнения операций копирования, печати и сканирования, а также содержит настройки по умолчанию и другую информацию.

Использование функций факса



Руководство по эксплуатации факса

Содержит описание порядка использования функций факса.

Использование идентификационной карты



Card Authentication Kit (B) Operation Guide

Содержит описание порядка выполнения аутентификации с использованием идентификационной карты.

Усиление безопасности



Data Security Kit (E) Operation Guide

Содержит описание порядка внедрения и использования комплекта Data Security kit (E), а также перезаписи и шифрования данных.

Легкая регистрация информации об аппарате и выполнение настроек



Command Center RX User Guide

Содержит описание метода доступа к аппарату с компьютера через веб-браузер для проверки и изменения параметров.

Печать данных с компьютера



Printer Driver User Guide

Содержит описание порядка установки драйвера принтера и использования функций принтера.

Прямая печать файла PDF



KYOCERA Net Direct Print Operation Guide

Содержит описание порядка печати файлов PDF без запуска Adobe Acrobat или Reader.

**Мониторинг
аппарата и других
принтеров в сети**



KYOCERA Net Viewer User Guide

Содержит описание порядка мониторинга сетевых систем печати (аппарата) с помощью KYOCERA Net Viewer.

**Сканирование
изображений и
сохранение
информации**



File Management Utility User Guide

Объясняет, как использовать утилиту для управления файлами File Management Utility, чтобы устанавливать различные параметры и отправлять и сохранять отсканированные документы.

**Регулировка
положения печати
или сканирования**



PRESCRIBE Commands Command Reference

Описание собственного языка принтера (команды PRESCRIBE).

PRESCRIBE Commands Technical Reference

Описание командных функций PRESCRIBE и управление каждым типом эмуляции.

Для просмотра руководств, записанных на диске DVD, необходимо установить следующие версии приложения Adobe Reader.

Версия 8.0 или новее

О руководстве по эксплуатации (данном документе)

Структура документа

В настоящем руководстве содержатся следующие разделы.

Раздел		Описание
1	Меры по обеспечению безопасности	Содержит описание мер предосторожности при использовании аппарата и информацию о товарных знаках.
2	Установка и настройка аппарата	В данной главе содержится информация для администратора аппарата, в том числе наименования компонентов, порядок подключения кабелей и установки программного обеспечения.
3	Подготовка к использованию	Содержит описание процедур подготовки и настройки, необходимых для начала эксплуатации аппарата, в том числе порядка использования панели управления, входа в систему и выхода из нее, загрузки бумаги, создания адресной книги и т. п.
4	Работа на ПК	Объясняет функции, доступные при использовании аппарата в качестве принтера.
5	Эксплуатация аппарата	Содержит описание основных процедур, связанных с эксплуатацией аппарата, в том числе процедуры размещения оригиналов, копирования, отправки документов и использования ящиков документов.
6	Расширенная настройка функций	Содержит описание дополнительных функций аппарата.
7	Управление заданиями, расходными материалами и устройствами	Содержит описание проверки состояния задания и истории заданий, а также отмены печатаемых или ожидающих печати заданий. Кроме того, содержит описание проверки запасов бумаги и уровней тонера, состояния устройства и отмены передачи факса.
8	Системное меню	Содержит описание системного меню и его связи с работой аппарата.
9	Аутентификация и учет пользователей (реквизиты пользователей, учет заданий)	Содержит описание входа пользователей в систему и учета заданий.
10	Уход и обслуживание	Содержит описание процедур ежедневного технического обслуживания, замены и пополнения расходных материалов.
11	Устранение неисправностей	Содержит описание порядка действий в ситуациях, когда закончился тонер, отображается ошибка, возникло замятие бумаги или иная проблема.
12	Приложение	Содержит сведения о типах носителя и форматах бумаги, а также глоссарий терминов. В этом разделе описывается ввод символов и указаны технические характеристики аппарата.

Условные обозначения в данном руководстве

В приведенных ниже объяснениях в качестве примера используется Adobe Reader XI.

Щелкните элемент оглавления для быстрого перехода к соответствующей странице.

Щелкните для перехода от текущей страницы к ранее отображавшейся странице. Данная функция удобна, если необходимо вернуться к странице, с которой был выполнен быстрый переход к текущей странице.

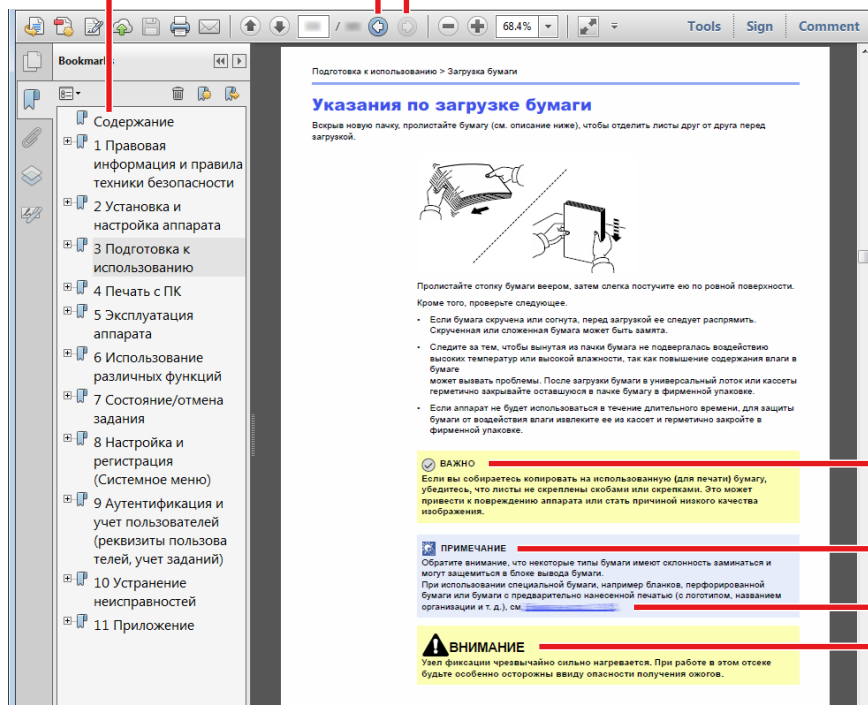

ВАЖНО
Указывает на требования по эксплуатации и ограничения, которые необходимо соблюдать для безопасной эксплуатации аппарата и недопущения повреждения самого аппарата или иного имущества.

ПРИМЕЧАНИЕ
Указывает на дополнительные объяснения и справочную информацию по эксплуатации.

См.
Щелкните подчеркнутый текст для быстрого перехода к соответствующей странице.

ВНИМАНИЕ
Предупреждает о риске травмы или механического повреждения при недостаточном внимании или несоблюдении соответствующих правил.

ПРИМЕЧАНИЕ

Отображаемые в программе Adobe Reader элементы могут различаться в зависимости от порядка использования программы. Если оглавление или инструменты не отображаются, см. справку по программе Adobe Reader.

К некоторым элементам в данном руководстве применяются следующие условные обозначения.

Условное обозначение	Описание
[Слово]	Указывает аппаратные или экранные кнопки.
"Обычный шрифт"	Указывает на сообщение или настройку.







Условные обозначения в процедурах по эксплуатации аппарата

В настоящем руководстве по эксплуатации используется следующее описание последовательностей нажатий клавиш на сенсорной панели:

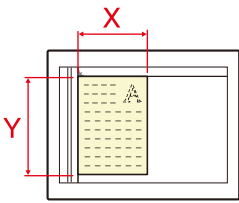
Фактическая процедура	Процедура, указанная в данном руководстве
<p>Нажмите клавишу [Системное меню/Счетчик]</p> <p>▼</p> <p>Выберите [✓]</p> <p>▼</p> <p>Выберите [Общие параметры]</p> <p>▼</p> <p>Выберите [Звук]</p>	<p>Клавиша [Системное меню/Счетчик] > [Общие параметры] > [Звук]</p>

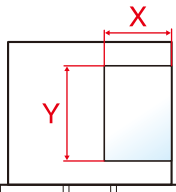
Формат и ориентация оригиналов и бумаги

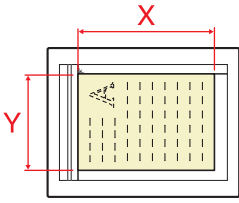
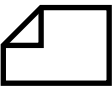
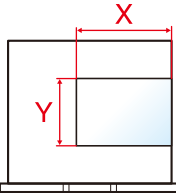
Такие форматы оригиналов и бумаги, как A4, B5 и Letter, можно использовать и в горизонтальной, и в вертикальной ориентации. Для различения этих двух ориентаций при использовании указанных форматов к форматам добавляется "R" для обозначения горизонтальной ориентации. Кроме того, для указания ориентации при размещении оригинала и бумаги на сенсорной панели используются следующие пиктограммы.

Ориентация		Установка положения (X = длина, Y = ширина)	Пиктограммы на сенсорной панели	Формат, указанный в этом руководстве*1
Вертикальная	Оригинал			A4, B5, Letter
	Бумага			
Горизонтальная	Оригинал			A4-R, B5-R, Letter-R
	Бумага			

*1 Форматы оригиналов/бумаги, которые можно использовать, различаются в зависимости от функции и лотка бумаги.

Подробнее см.:

➔ [Аппарат \(12-22\)](#)

1 Меры по обеспечению безопасности

В этой главе рассматриваются следующие темы.

Условные обозначения по технике безопасности в данном руководстве	1-2
Окружающая среда	1-3
Меры предосторожности при эксплуатации	1-4
Меры безопасности при работе с лазером в странах Европы	1-5
Законодательные ограничения на копирование и сканирование	1-6
ЕК1-ITB 2000	1-6
Правовая информация	1-6
Функция управления энергосбережением	1-13
Функция автоматической двусторонней печати	1-14
Сбережение ресурсов — бумага	1-15
Экологическая польза от функции "управления режимом питания"	1-16
Программа Energy Star (ENERGY STAR®)	1-17
Меры по обеспечению безопасности при использовании беспроводной ЛВС (при наличии)	1-18
Ограничение использования данного аппарата (при наличии)	1-19

Условные обозначения по технике безопасности в данном руководстве

Специальные предупреждающие символы в разделах настоящего руководства и на компонентах аппарата служат для того, чтобы обратить внимание пользователя на возможную опасность, связанную с эксплуатацией этого аппарата, как для него самого, так и для других людей и окружающих объектов, связанную с эксплуатацией данного аппарата, а также помочь обеспечить правильную и безопасную его эксплуатацию. Символы и их описания приведены ниже.



ПРЕДУПРЕЖДЕНИЕ. Предупреждает о возможности получения тяжелой травмы или смерти при недостаточном внимании или несоблюдении соответствующих правил.



ВНИМАНИЕ! Предупреждает о возможности получения травмы или механического повреждения аппарата при недостаточном уходе за ним или несоблюдении соответствующих правил.

Символы

Символ  указывает, что в соответствующем разделе содержатся предупреждения по технике безопасности. Знаки внутри символа призваны привлечь внимание пользователя.



... [Общее предупреждение]



... [Предупреждение о возможности ожога]

Символ  указывает, что соответствующий раздел содержит информацию о запрещенных действиях. Внутри символа приводится условное обозначение запрещенного действия.



... [Предупреждение о запрещенном действии]



... [Разборка запрещена]

Символ  указывает, что соответствующий раздел содержит информацию о действиях, которые должны быть выполнены. Внутри символа приводится условное обозначение обязательного действия.



... [Уведомление об обязательном действии]



... [Выньте вилку питания из сетевой розетки]



... [Обязательно подключайте аппарат к сетевой розетке с заземлением]

В случае предупреждения по технике безопасности в данном руководстве напечатаны неразборчиво или в случае потери самого руководства, обратитесь к представителю сервисной службы и закажите новое руководство (услуга платная).

Примечание

Оригинал, имеющий близкое сходство с банковским билетом, может в некоторых необычных случаях копироваться неправильно, так как данный аппарат имеет специальную функцию предотвращения изготовления подделок.

Окружающая среда

Аппарат предназначен для эксплуатации в следующих условиях окружающей среды:

Температура	От 10 до 32,5° С
Влажность	От 10 до 80%

К тому же, при размещении аппарата избегайте его установки в следующих местах.

- Вблизи окна или в местах, где на него будут попадать прямые солнечные лучи.
- В местах, подверженных вибрации.
- В местах с резкими перепадами температуры.
- В местах, находящихся по действием прямых потоков горячего или холодного воздуха.
- Избегайте мест с плохой вентиляцией.

Непрочный материал пола при перемещении аппарата после установки может быть поврежден роликами.

При копировании выделяется некоторое количество озона, но оно незначительно и не сказывается отрицательно на здоровье. Тем не менее при длительном использовании аппарата в помещении с плохой вентиляцией или при изготовлении очень большого количества копий может ощущаться неприятный запах. Для обеспечения оптимальных условий окружающей среды при копировании рекомендуется хорошо проветривать помещение.

Меры предосторожности при эксплуатации

Меры предосторожности при обращении с расходными материалами



Не пытайтесь утилизировать детали, содержащие тонер, путем сжигания. Искры от пламени могут стать причиной ожогов.

Храните детали, содержащие тонер, в недоступном для детей месте.

Если тонер просыплется из деталей, его содержащих, не вдыхайте его и не проглатывайте, а также избегайте попадания в глаза и на кожу.

- Если вы вдохнули тонер, выйдите на свежий воздух и тщательно прополощите горло большим количеством воды. При появлении кашля обратитесь к врачу.
- Если вы проглотили тонер, прополощите рот водой и выпейте 1–2 чашки воды, чтобы разбавить содержимое желудка. При необходимости обратитесь к врачу.
- При попадании тонера в глаза тщательно промойте их водой. При продолжительном дискомфорте в глазах обратитесь к врачу.
- При попадании тонера на кожу помойте ее водой с мылом.

Не пытайтесь силой открыть или разрушить детали, содержащие тонер.

Другие меры предосторожности

Сдайте использованный контейнер с тонером и бункер отработанного тонера по месту приобретения аппарата или в службу поддержки. Переработка или утилизация использованных контейнеров с тонером и контейнеров для отработанного тонера производится в соответствии с установленными нормами.

Храните аппарат, избегая воздействия на него прямых солнечных лучей.

Храните аппарат в месте, где температура остается ниже 40 °С, избегая резких изменений температуры и влажности.

Если аппарат не будет использоваться в течение длительного периода, выньте бумагу из кассеты и универсального лотка, поместите ее обратно в оригинальную упаковку и запечатайте.

Меры безопасности при работе с лазером в странах Европы

Лазерное излучение опасно для организма человека. Поэтому лазерное излучение, создаваемое внутри аппарата, герметично закрыто защитным кожухом и наружной крышкой. При правильной эксплуатации аппарата пользователем излучение не проникает за пределы его корпуса.

Настоящий аппарат классифицирован как лазерное изделие Class 1 в соответствии со стандартом IEC/EN 60825-1:2014.

Внимание! Выполнение процедур, отличных от изложенных в данном руководстве, может привести к опасному воздействию лазерного излучения.

Информация относительно лазерных изделий CLASS 1 указана в паспортной таблице.

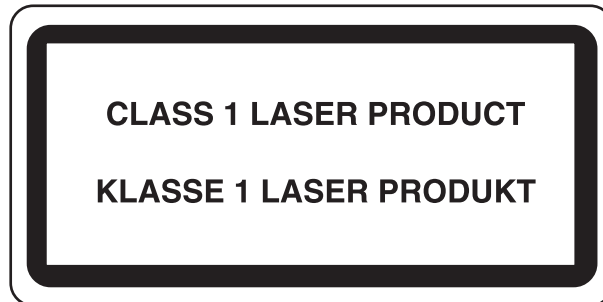

Законодательные ограничения на копирование и сканирование

Может быть запрещено копирование материала, защищенного авторскими правами, без разрешения владельца тех прав.

Копирование/сканирование следующих изображений запрещено и может быть уголовно наказуемым. Это может ограничиваться не только данными изображениями. Не копируйте/сканируйте умышленно изображения, которые не предназначены для копирования/сканирования:

- бумажные деньги;
- банкноты;
- ценные бумаги;
- печати;
- паспорта;
- сертификаты.

Местные законы и предписания могут запрещать или ограничивать копирование и сканирование иного, не упомянутого выше.

EN ISO 7779

Maschinenlärminformations-Verordnung 3. GPSGV, 06.01.2004: Der höchste Schalldruckpegel beträgt 70 dB (A) oder weniger gemäß EN ISO 7779.

EK1-ITB 2000

Das Gerät ist nicht für die Benutzung im unmittelbaren Gesichtsfeld am Bildschirmarbeitsplatz vorgesehen. Um störende Reflexionen am Bildschirmarbeitsplatz zu vermeiden, darf dieses Produkt nicht im unmittelbaren Gesichtsfeld platziert werden.

Правовая информация

Копирование или какое-либо иное воспроизведение настоящего руководства полностью или частично без предварительного письменного разрешения владельца авторских прав запрещено.

В отношении торговых марок

- PRESCRIBE является зарегистрированной торговой маркой Kyocera Corporation.
- KPDL является торговой маркой Kyocera Corporation.
- TASKalfa — торговая марка или зарегистрированная торговая марка корпорации KYOCERA Document Solutions Inc.
- Microsoft, Windows, Windows Vista, Windows Server и Internet Explorer являются зарегистрированными торговыми марками или торговыми марками Microsoft Corporation в США и/или других странах.
- PCL является торговой маркой Hewlett-Packard Company.
- Adobe Acrobat, Adobe Reader и PostScript являются торговыми марками Adobe Systems, Incorporated.
- Ethernet является зарегистрированной торговой маркой Xerox Corporation.
- IBM и IBM PC/AT являются торговыми марками International Business Machines Corporation.

- AppleTalk, Bonjour, Macintosh и Mac OS являются торговыми марками Apple Inc., зарегистрированными в США и других странах.
- Все шрифты европейских языков, инсталлированные в этом аппарате, используются согласно лицензионному соглашению с Monotype Imaging Inc.
- Helvetica, Palatino и Times являются зарегистрированными торговыми марками Linotype GmbH.
- ITC Avant Garde Gothic, ITC Bookman, ITC ZapfChancery и ITC ZapfDingbats являются зарегистрированными торговыми марками International Typeface Corporation.
- ThinPrint — товарный знак Cortado AG в Германии и других странах.
- В этом аппарате инсталлированы шрифты UFST™ MicroType® фирмы Monotype Imaging Inc.
- В программном обеспечении, используемом в аппарате, имеются модули, разработанные Independent JPEG Group.
- Данный аппарат использует браузер NetFront компании ACCESS CO., LTD.
- ACCESS, логотип ACCESS и NetFront являются торговыми марками или зарегистрированными торговыми марками компании ACCESS CO., LTD. в США, Японии и других странах.
- © 2011 ACCESS CO., LTD. Все права защищены.
- Java является зарегистрированной торговой маркой компании Oracle и/или ее дочерних компаний.
- iPad, iPhone и iPod являются торговыми марками Apple Inc., зарегистрированными в США и других странах.
- AirPrint и логотип AirPrint являются торговыми марками Apple Inc.
- iOS является торговой маркой или зарегистрированной торговой маркой Cisco в США и других странах и используется по лицензии Apple Inc.
- Google и Google Cloud Print™ являются торговыми марками и/или зарегистрированными торговыми марками Google Inc.
- Moria™ является торговой маркой организации Moria™ Alliance.
- Wi-Fi и Wi-Fi Direct являются торговыми марками и/или зарегистрированными торговыми марками организации Wi-Fi Alliance.



Все остальные бренды и наименования продуктов являются зарегистрированными торговыми марками или торговыми марками соответствующих компаний. Обозначения ™ и ® в данном руководстве по эксплуатации не используются.

GPL/LGPL

Это изделие содержит программное обеспечение GPL (<http://www.gnu.org/licenses/gpl.html>) и/или LGPL (<http://www.gnu.org/licenses/lgpl.html>), входящее в прошивку. Можно получить исходный код, а также разрешается копировать, перераспределять и изменять его в соответствии с условиями GPL/LGPL.

OpenSSL License

Copyright (c) 1998-2006 The OpenSSL Project. All rights reserved.

Redistribution and use in source and binary forms, with or without modification, are permitted provided that the following conditions are met:

1. Redistributions of source code must retain the above copyright notice, this list of conditions and the following disclaimer.
2. Redistributions in binary form must reproduce the above copyright notice, this list of conditions and the following disclaimer in the documentation and/or other materials provided with the distribution.
3. All advertising materials mentioning features or use of this software must display the following acknowledgment: This product includes software developed by the OpenSSL Project for use in the OpenSSL Toolkit. (<http://www.openssl.org/>)”

4. The names “OpenSSL Toolkit” and “OpenSSL Project” must not be used to endorse or promote products derived from this software without prior written permission.
For written permission, please contact openssl-core@openssl.org.
5. Products derived from this software may not be called “OpenSSL” nor may “OpenSSL” appear in their names without prior written permission of the OpenSSL Project.
6. Redistributions of any form whatsoever must retain the following acknowledgment: “This product includes software developed by the OpenSSL Project for use in the OpenSSL Toolkit (<http://www.openssl.org/>)”

THIS SOFTWARE IS PROVIDED BY THE OpenSSL PROJECT “AS IS” AND ANY EXPRESSED OR IMPLIED WARRANTIES, INCLUDING, BUT NOT LIMITED TO, THE IMPLIED WARRANTIES OF MERCHANTABILITY AND FITNESS FOR A PARTICULAR PURPOSE ARE DISCLAIMED. IN NO EVENT SHALL THE OpenSSL PROJECT OR ITS CONTRIBUTORS BE LIABLE FOR ANY DIRECT, INDIRECT, INCIDENTAL, SPECIAL, EXEMPLARY, OR CONSEQUENTIAL DAMAGES (INCLUDING, BUT NOT LIMITED TO, PROCUREMENT OF SUBSTITUTE GOODS OR SERVICES; LOSS OF USE, DATA, OR PROFITS; OR BUSINESS INTERRUPTION) HOWEVER CAUSED AND ON ANY THEORY OF LIABILITY, WHETHER IN CONTRACT, STRICT LIABILITY, OR TORT (INCLUDING NEGLIGENCE OR OTHERWISE) ARISING IN ANY WAY OUT OF THE USE OF THIS SOFTWARE, EVEN IF ADVISED OF THE POSSIBILITY OF SUCH DAMAGE.

Original SSLeay License

Copyright (C) 1995-1998 Eric Young (eay@cryptsoft.com) All rights reserved.

This package is an SSL implementation written by Eric Young (eay@cryptsoft.com). The implementation was written so as to conform with Netscapes SSL.

This library is free for commercial and non-commercial use as long as the following conditions are adhered to. The following conditions apply to all code found in this distribution, be it the RC4, RSA, lhash, DES, etc., code; not just the SSL code. The SSL documentation included with this distribution is covered by the same copyright terms except that the holder is Tim Hudson (tjh@cryptsoft.com).

Copyright remains Eric Young's, and as such any Copyright notices in the code are not to be removed.

If this package is used in a product, Eric Young should be given attribution as the author of the parts of the library used.

This can be in the form of a textual message at program startup or in documentation (online or textual) provided with the package.

Redistribution and use in source and binary forms, with or without modification, are permitted provided that the following conditions are met:

1. Redistributions of source code must retain the copyright notice, this list of conditions and the following disclaimer.
2. Redistributions in binary form must reproduce the above copyright notice, this list of conditions and the following disclaimer in the documentation and/or other materials provided with the distribution.
3. All advertising materials mentioning features or use of this software must display the following acknowledgement:
This product includes cryptographic software written by Eric Young (eay@cryptsoft.com)
The word ‘cryptographic’ can be left out if the routines from the library being used are not cryptographic related :-).
4. If you include any Windows specific code (or a derivative thereof) from the apps directory (application code) you must include an acknowledgement: “This product includes software written by Tim Hudson (tjh@cryptsoft.com)”

THIS SOFTWARE IS PROVIDED BY ERIC YOUNG “AS IS” AND ANY EXPRESS OR IMPLIED WARRANTIES, INCLUDING, BUT NOT LIMITED TO, THE IMPLIED WARRANTIES OF MERCHANTABILITY AND FITNESS FOR A PARTICULAR PURPOSE ARE DISCLAIMED. IN NO EVENT SHALL THE AUTHOR OR CONTRIBUTORS BE LIABLE FOR ANY DIRECT, INDIRECT, INCIDENTAL, SPECIAL, EXEMPLARY, OR CONSEQUENTIAL DAMAGES (INCLUDING, BUT NOT LIMITED TO, PROCUREMENT OF SUBSTITUTE GOODS OR SERVICES; LOSS OF USE, DATA, OR PROFITS; OR BUSINESS INTERRUPTION) HOWEVER CAUSED AND ON ANY THEORY OF LIABILITY, WHETHER IN CONTRACT, STRICT LIABILITY, OR TORT (INCLUDING NEGLIGENCE OR OTHERWISE) ARISING IN ANY WAY OUT OF THE USE OF THIS SOFTWARE, EVEN IF ADVISED OF THE POSSIBILITY OF SUCH DAMAGE.

The licence and distribution terms for any publically available version or derivative of this code cannot be changed. i.e. this code cannot simply be copied and put under another distribution licence [including the GNU Public Licence.]

Monotype Imaging License Agreement

1. Software shall mean the digitally encoded, machine readable, scalable outline data as encoded in a special format as well as the UFST Software.
2. You agree to accept a non-exclusive license to use the Software to reproduce and display weights, styles and versions of letters, numerals, characters and symbols (Typefaces) solely for your own customary business or personal purposes at the address stated on the registration card you return to Monotype Imaging. Under the terms of this License Agreement, you have the right to use the Fonts on up to three printers. If you need to have access to the fonts on more than three printers, you need to acquire a multiuser license agreement which can be obtained from Monotype Imaging. Monotype Imaging retains all rights, title and interest to the Software and Typefaces and no rights are granted to you other than a License to use the Software on the terms expressly set forth in this Agreement.
3. To protect proprietary rights of Monotype Imaging, you agree to maintain the Software and other proprietary information concerning the Typefaces in strict confidence and to establish reasonable procedures regulating access to and use of the Software and Typefaces.
4. You agree not to duplicate or copy the Software or Typefaces, except that you may make one backup copy. You agree that any such copy shall contain the same proprietary notices as those appearing on the original.
5. This License shall continue until the last use of the Software and Typefaces, unless sooner terminated. This License may be terminated by Monotype Imaging if you fail to comply with the terms of this License and such failure is not remedied within thirty (30) days after notice from Monotype Imaging. When this License expires or is terminated, you shall either return to Monotype Imaging or destroy all copies of the Software and Typefaces and documentation as requested.
6. You agree that you will not modify, alter, disassemble, decrypt, reverse engineer or decompile the Software.
7. Monotype Imaging warrants that for ninety (90) days after delivery, the Software will perform in accordance with Monotype Imaging-published specifications, and the diskette will be free from defects in material and workmanship. Monotype Imaging does not warrant that the Software is free from all bugs, errors and omissions. The parties agree that all other warranties, expressed or implied, including warranties of fitness for a particular purpose and merchantability, are excluded.
8. Your exclusive remedy and the sole liability of Monotype Imaging in connection with the Software and Typefaces is repair or replacement of defective parts, upon their return to Monotype Imaging. In no event will Monotype Imaging be liable for lost profits, lost data, or any other incidental or consequential damages, or any damages caused by abuse or misapplication of the Software and Typefaces.
9. Massachusetts U.S.A. law governs this Agreement.
10. You shall not sublicense, sell, lease, or otherwise transfer the Software and/or Typefaces without the prior written consent of Monotype Imaging.
11. Use, duplication or disclosure by the Government is subject to restrictions as set forth in the Rights in Technical Data and Computer Software clause at FAR 252-227-7013, subdivision (b)(3)(ii) or subparagraph (c)(1)(ii), as appropriate. Further use, duplication or disclosure is subject to restrictions applicable to restricted rights software as set forth in FAR 52.227-19 (c)(2).
12. You acknowledge that you have read this Agreement, understand it, and agree to be bound by its terms and conditions. Neither party shall be bound by any statement or representation not contained in this Agreement. No change in this Agreement is effective unless written and signed by properly authorized representatives of each party. By opening this diskette package, you agree to accept the terms and conditions of this Agreement.

Knopflerfish License

This product includes software developed by the Knopflerfish Project.

<http://www.knopflerfish.org>

Copyright 2003-2010 The Knopflerfish Project. All rights reserved.

Redistribution and use in source and binary forms, with or without modification, are permitted provided that the following conditions are met:

- Redistributions of source code must retain the above copyright notice, this list of conditions and the following disclaimer.
- Redistributions in binary form must reproduce the above copyright notice, this list of conditions and the following disclaimer in the documentation and/or other materials provided with the distribution.
- Neither the name of the KNOPFLERFISH project nor the names of its contributors may be used to endorse or promote products derived from this software without specific prior written permission.

THIS SOFTWARE IS PROVIDED BY THE COPYRIGHT HOLDERS AND CONTRIBUTORS "AS IS" AND ANY EXPRESS OR IMPLIED WARRANTIES, INCLUDING, BUT NOT LIMITED TO, THE IMPLIED WARRANTIES OF MERCHANTABILITY AND FITNESS FOR A PARTICULAR PURPOSE ARE DISCLAIMED. IN NO EVENT SHALL THE COPYRIGHT OWNER OR CONTRIBUTORS BE LIABLE FOR ANY DIRECT, INDIRECT, INCIDENTAL, SPECIAL, EXEMPLARY, OR CONSEQUENTIAL DAMAGES (INCLUDING, BUT NOT LIMITED TO, PROCUREMENT OF SUBSTITUTE GOODS OR SERVICES; LOSS OF USE, DATA, OR PROFITS; OR BUSINESS INTERRUPTION) HOWEVER CAUSED AND ON ANY THEORY OF LIABILITY, WHETHER IN CONTRACT, STRICT LIABILITY, OR TORT (INCLUDING NEGLIGENCE OR OTHERWISE) ARISING IN ANY WAY OUT OF THE USE OF THIS SOFTWARE, EVEN IF ADVISED OF THE POSSIBILITY OF SUCH DAMAGE.

Apache License (Version 2.0)

Apache License

Version 2.0, January 2004

<http://www.apache.org/licenses/>

TERMS AND CONDITIONS FOR USE, REPRODUCTION, AND DISTRIBUTION

1. Definitions.

“License” shall mean the terms and conditions for use, reproduction, and distribution as defined by Sections 1 through 9 of this document.

“Licensor” shall mean the copyright owner or entity authorized by the copyright owner that is granting the License.

“Legal Entity” shall mean the union of the acting entity and all other entities that control, are controlled by, or are under common control with that entity. For the purposes of this definition, “control” means (i) the power, direct or indirect, to cause the direction or management of such entity, whether by contract or otherwise, or (ii) ownership of fifty percent (50%) or more of the outstanding shares, or (iii) beneficial ownership of such entity.

“You” (or “Your”) shall mean an individual or Legal Entity exercising permissions granted by this License.

“Source” form shall mean the preferred form for making modifications, including but not limited to software source code, documentation source, and configuration files.

“Object” form shall mean any form resulting from mechanical transformation or translation of a Source form, including but not limited to compiled object code, generated documentation, and conversions to other media types.

“Work” shall mean the work of authorship, whether in Source or Object form, made available under the License, as indicated by a copyright notice that is included in or attached to the work (an example is provided in the Appendix below).

“Derivative Works” shall mean any work, whether in Source or Object form, that is based on (or derived from) the Work and for which the editorial revisions, annotations, elaborations, or other modifications represent, as a whole, an original work of authorship. For the purposes of this License, Derivative Works shall not include works that remain separable from, or merely link (or bind by name) to the interfaces of, the Work and Derivative Works thereof.

“Contribution” shall mean any work of authorship, including the original version of the Work and any modifications or additions to that Work or Derivative Works thereof, that is intentionally submitted to Licensor for inclusion in the Work by the copyright owner or by an individual or Legal Entity authorized to submit on behalf of the copyright owner. For the purposes of this definition, “submitted” means any form of electronic, verbal, or written communication sent to the Licensor or its representatives, including but not limited to communication on electronic mailing lists, source code control systems, and issue tracking systems that are managed by, or on behalf of, the Licensor for the purpose of discussing and improving the Work, but excluding communication that is conspicuously marked or otherwise designated in writing by the copyright owner as “Not a Contribution.”

“Contributor” shall mean Licensor and any individual or Legal Entity on behalf of whom a Contribution has been received by Licensor and subsequently incorporated within the Work.

2. Grant of Copyright License. Subject to the terms and conditions of this License, each Contributor hereby grants to You a perpetual, worldwide, non-exclusive, no-charge, royalty-free, irrevocable copyright license to reproduce, prepare Derivative Works of, publicly display, publicly perform, sublicense, and distribute the Work and such Derivative Works in Source or Object form.
3. Grant of Patent License. Subject to the terms and conditions of this License, each Contributor hereby grants to You a perpetual, worldwide, non-exclusive, no-charge, royalty-free, irrevocable (except as stated in this section) patent license to make, have made, use, offer to sell, sell, import, and otherwise transfer the Work, where such license applies only to those patent claims licensable by such Contributor that are necessarily infringed by their Contribution(s) alone or by combination of their Contribution(s) with the Work to which such Contribution(s) was submitted. If You institute patent litigation against any entity (including a cross-claim or counterclaim in a lawsuit) alleging that the Work or a Contribution incorporated within the Work constitutes direct or contributory patent infringement, then any patent licenses granted to You under this License for that Work shall terminate as of the date such litigation is filed.
4. Redistribution. You may reproduce and distribute copies of the Work or Derivative Works thereof in any medium, with or without modifications, and in Source or Object form, provided that You meet the following conditions:
 - (a) You must give any other recipients of the Work or Derivative Works a copy of this License; and
 - (b) You must cause any modified files to carry prominent notices stating that You changed the files; and
 - (c) You must retain, in the Source form of any Derivative Works that You distribute, all copyright, patent, trademark, and attribution notices from the Source form of the Work, excluding those notices that do not pertain to any part of the Derivative Works; and

(d) If the Work includes a “NOTICE” text file as part of its distribution, then any Derivative Works that You distribute must include a readable copy of the attribution notices contained within such NOTICE file, excluding those notices that do not pertain to any part of the Derivative Works, in at least one of the following places: within a NOTICE text file distributed as part of the Derivative Works; within the Source form or documentation, if provided along with the Derivative Works; or, within a display generated by the Derivative Works, if and wherever such third-party notices normally appear. The contents of the NOTICE file are for informational purposes only and do not modify the License. You may add Your own attribution notices within Derivative Works that You distribute, alongside or as an addendum to the NOTICE text from the Work, provided that such additional attribution notices cannot be construed as modifying the License.

You may add Your own copyright statement to Your modifications and may provide additional or different license terms and conditions for use, reproduction, or distribution of Your modifications, or for any such Derivative Works as a whole, provided Your use, reproduction, and distribution of the Work otherwise complies with the conditions stated in this License.

5. **Submission of Contributions.** Unless You explicitly state otherwise, any Contribution intentionally submitted for inclusion in the Work by You to the Licensor shall be under the terms and conditions of this License, without any additional terms or conditions. Notwithstanding the above, nothing herein shall supersede or modify the terms of any separate license agreement you may have executed with Licensor regarding such Contributions.
6. **Trademarks.** This License does not grant permission to use the trade names, trademarks, service marks, or product names of the Licensor, except as required for reasonable and customary use in describing the origin of the Work and reproducing the content of the NOTICE file.
7. **Disclaimer of Warranty.** Unless required by applicable law or agreed to in writing, Licensor provides the Work (and each Contributor provides its Contributions) on an “AS IS” BASIS, WITHOUT WARRANTIES OR CONDITIONS OF ANY KIND, either express or implied, including, without limitation, any warranties or conditions of TITLE, NON-INFRINGEMENT, MERCHANTABILITY, or FITNESS FOR A PARTICULAR PURPOSE. You are solely responsible for determining the appropriateness of using or redistributing the Work and assume any risks associated with Your exercise of permissions under this License.
8. **Limitation of Liability.** In no event and under no legal theory, whether in tort (including negligence), contract, or otherwise, unless required by applicable law (such as deliberate and grossly negligent acts) or agreed to in writing, shall any Contributor be liable to You for damages, including any direct, indirect, special, incidental, or consequential damages of any character arising as a result of this License or out of the use or inability to use the Work (including but not limited to damages for loss of goodwill, work stoppage, computer failure or malfunction, or any and all other commercial damages or losses), even if such Contributor has been advised of the possibility of such damages.
9. **Accepting Warranty or Additional Liability.** While redistributing the Work or Derivative Works thereof, You may choose to offer, and charge a fee for, acceptance of support, warranty, indemnity, or other liability obligations and/or rights consistent with this License. However, in accepting such obligations, You may act only on Your own behalf and on Your sole responsibility, not on behalf of any other Contributor, and only if You agree to indemnify, defend, and hold each Contributor harmless for any liability incurred by, or claims asserted against, such Contributor by reason of your accepting any such warranty or additional liability.

END OF TERMS AND CONDITIONS

APPENDIX: How to apply the Apache License to your work.

To apply the Apache License to your work, attach the following boilerplate notice, with the fields enclosed by brackets “[]” replaced with your own identifying information. (Don't include the brackets!) The text should be enclosed in the appropriate comment syntax for the file format. We also recommend that a file or class name and description of purpose be included on the same “printed page” as the copyright notice for easier identification within third-party archives.

Copyright [yyyy] [name of copyright owner]

Licensed under the Apache License, Version 2.0 (the “License”); you may not use this file except in compliance with the License. You may obtain a copy of the License at

<http://www.apache.org/licenses/LICENSE-2.0>

Unless required by applicable law or agreed to in writing, software distributed under the License is distributed on an “AS IS” BASIS, WITHOUT WARRANTIES OR CONDITIONS OF ANY KIND, either express or implied. See the License for the specific language governing permissions and limitations under the License.

Функция управления энергосбережением

Данный аппарат имеет режим энергосбережения, в котором энергопотребление снижается по истечении определенного времени с момента последнего использования устройства, а также режим ожидания, в котором функции принтера и факса остаются в режиме ожидания, но энергопотребление, тем не менее, снижается до минимума, когда в течение заданного промежутка времени с устройством не выполняются никаких действий.

➔ [Режим энергосбережения \(2-22\)](#)

➔ [Режим ожидания \(2-23\)](#)

Функция автоматической двусторонней печати

Для данного аппарата двусторонняя печать является стандартной функцией. Например, двусторонняя печать на один лист двух односторонних оригиналов позволяет сократить расход бумаги.

➔ [\[Двусторонняя\] \(6-33\)](#)

Печать в двустороннем режиме позволяет уменьшить расход бумаги и способствует сохранению лесных ресурсов. Использование режима двусторонней печати также приводит к уменьшению закупок бумаги и, следовательно, к снижению расходов. Рекомендуется в аппаратах, поддерживающих функцию двусторонней печати, использовать этот режим по умолчанию.

Сбережение ресурсов — бумага

В целях сохранения и рационального использования лесных ресурсов рекомендуется использовать переработанную, а также первичную бумагу, сертифицированную в соответствии с программами рационального использования природных ресурсов или снабженную общепризнанной экологической маркировкой, соответствующую стандарту EN 12281:2002* или эквивалентному стандарту качества.

Данный аппарат также поддерживает печать на бумаге плотностью 64 г/м². Использование такой бумаги, на изготовление которой расходуется меньше сырья, вносит дополнительный вклад в сохранение лесных ресурсов.

EN12281:2002 "Бумага для печати и офиса — Требования к бумаге для способов получения изображений с помощью сухого тонера"

Сведения по рекомендованным типам бумаги можно получить по месту приобретения аппарата или у представителя службы поддержки.

Экологическая польза от функции "управления режимом питания"

Чтобы снизить энергопотребление в случае простоя, аппарат оснащен функцией управления режимом питания, которая автоматически активирует энергосберегающий режим, если аппарат не используется в течение определенного времени. Хотя для возврата аппарата из энергосберегающего режима в режим ГОТОВНОСТИ потребуется незначительное время, это может существенно снизить энергопотребление. Рекомендуется для работы с аппаратом задать время активации энергосберегающего режима в качестве настройки по умолчанию.

Программа Energy Star (ENERGY STAR®)



Наша компания, будучи участником международной программы Energy Star, определила, что данный продукт соответствует стандартам, утвержденным этой программой.

Меры по обеспечению безопасности при использовании беспроводной ЛВС (при наличии)

Беспроводная ЛВС обеспечивает обмен информацией между беспроводными точками доступа, которые используются вместо сетевого кабеля. Преимуществом такой функции является возможность беспрепятственного подключения к БЛВС в зоне возможной передачи радиоволн.

С другой стороны, если настройки безопасности не сконфигурированы, могут возникнуть следующие проблемы из-за того, что радиоволны могут проходить через препятствия (включая стены) и быть доступны для приема в радиусе действия передатчика.

Тайный просмотр содержимого сеанса связи

Злоумышленники могут преднамеренно осуществлять мониторинг радиосвязи и получать несанкционированный доступ к следующим данным радиообмена.

- Личная информация, включая идентификаторы, пароли и номера кредитных карт.
- Содержимое сообщений электронной почты.

Несанкционированное проникновение

Злоумышленники могут получить несанкционированный доступ к частным или корпоративным сетям для осуществления следующих незаконных действий.

- Получение личной и конфиденциальной информации (утечка информации).
- Вступление в контакт от имени другого конкретного человека и несанкционированное распространение информации (спуфинг).
- Изменение и повторная передача перехваченных сообщений (подлог).
- Передача компьютерных вирусов и уничтожение данных и систем (уничтожение).

Сетевые платы для работы с беспроводной ЛВС и беспроводные точки доступа содержат встроенные функции обеспечения безопасности для уменьшения риска описанных выше проблем их решения. Для задействования таких функций при использовании аппарата нужно настроить параметры безопасности продуктов с беспроводной ЛВС.

Компания-изготовитель рекомендует, чтобы пользователи ответственно и на свое усмотрение выполнили настройки безопасности и полностью понимали последствия использования аппарата, на котором не заданы настройки безопасности.

Ограничение использования данного аппарата (при наличии)

- Передаваемые данным аппаратом радиоволны могут негативно влиять на медицинское оборудование. При использовании данного аппарата в медицинском учреждении или вблизи медицинского оборудования его следует использовать в соответствии с инструкциями и мерами предосторожности, предоставленными администратором учреждения, или в соответствии с инструкциями, указанными на медицинском оборудовании.
- Передаваемые данным аппаратом радиоволны могут создавать помехи для систем автоматического управления, в том числе для систем автоматических дверей и средств пожарной сигнализации. При использовании данного аппарата вблизи систем автоматического управления соблюдайте инструкции и меры предосторожности, приведенные на оборудовании системы автоматического управления.
- Если данный аппарат используется в составе систем, непосредственно связанных с обслуживанием самолетов, поездов, кораблей, автомобилей и др., или в условиях, когда требуется высокая степень надежности и безопасности, или в высокоточных системах, например предназначенных для предотвращения бедствий или преступлений или иных угроз для безопасности, то использовать данный аппарат следует с учетом общих характеристик безопасности всей системы, в том числе функций по обеспечению ее безотказности и резервирования с тем, чтобы не допустить снижения надежности и безопасности всей системы. Данный аппарат не предназначен для использования в условиях, когда требуется высокая степень надежности и безопасности, в том числе в аэрокосмических приборах, системах междугородной связи, системах управления в ядерной энергетике и медицинском оборудовании. Поэтому решение об использовании аппарата в таких условиях следует принимать с учетом всех факторов и обстоятельств.

2 Установка и настройка аппарата

В этой главе рассматриваются следующие темы.

Наименования компонентов (внешняя сторона аппарата)	2-2
Наименования компонентов (разъемы/внутренние компоненты)	2-4
Наименования компонентов (с установленным дополнительным оборудованием)	2-5
Подключение аппарата и других устройств	2-6
Подсоединение кабелей	2-8
Подсоединение кабеля ЛВС	2-8
Подсоединение кабеля USB	2-8
Подсоединение кабеля питания	2-8
Включение/выключение питания	2-9
Включение питания	2-9
Выключение питания	2-9
Параметры аппарата по умолчанию	2-10
Установка даты и времени	2-11
Параметры сети	2-12
Настройка проводной сети	2-12
Настройки беспроводной сети	2-14
Настройка Wi-Fi Direct	2-18
Настройка NFC	2-21
Функция экономии энергии	2-22
Режим энергосбережения	2-22
Уровень энергосбережения	2-22
Режим ожидания	2-23
Автоматический режим ожидания	2-23
Правила сна (модели для стран Европы)	2-23
Уровень сна (энергосбережение) (модели для неевропейских стран)	2-24
Мастер быстрой установки	2-25
Установка программного обеспечения	2-27
Программное обеспечение на диске DVD (Windows)	2-27
Установка программного обеспечения в Windows	2-28
Удаление программного обеспечения	2-35
Установка программного обеспечения на компьютер Mac	2-36
Настройка драйвера TWAIN	2-38
Установка WIA-драйвера	2-40
Установка драйвера WSD	2-41
Повышение безопасности средствами администратора	2-42
Command Center RX	2-43
Доступ к Command Center RX	2-44
Изменение настроек безопасности	2-45
Изменение информации об устройстве	2-46
Настройка SMTP и электронной почты	2-47
Перенос адресной книги	2-50
Резервное копирование данных адресной книги на ПК	2-50
Запись данных адресной книги в аппарат	2-53
Приложение	2-56
Установка приложений	2-56
Удаление приложений	2-57

Наименования компонентов (внешняя сторона аппарата)

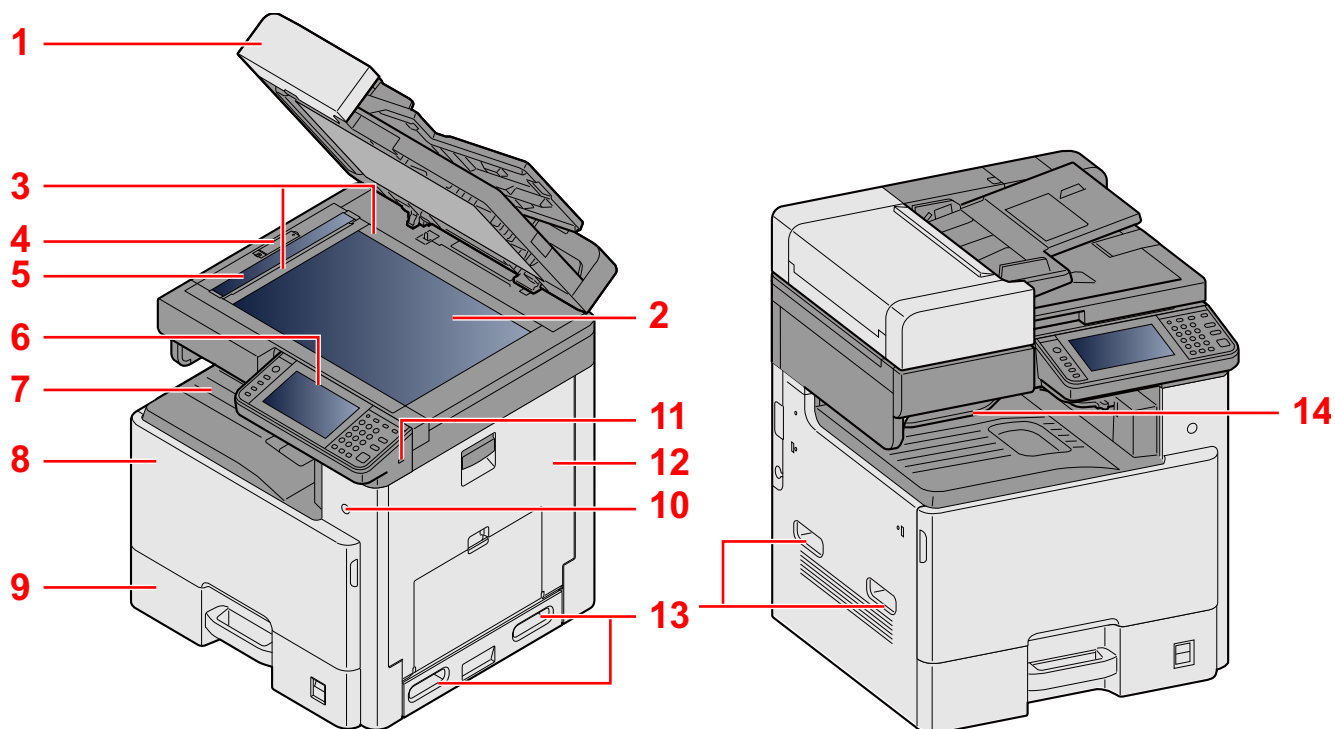

- 1 Характеристики: автоподатчик оригиналов
- 2 Стекло оригинала
- 3 Метки размера оригинала
- 4 Оптическая фиксирующая крышка
- 5 Щелевое стекло
- 6 Панель управления
- 7 Внутренний лоток
- 8 Передняя крышка
- 9 Кассета 1
- 10 Выключатель питания
- 11 Гнездо памяти USB (A1)
- 12 Правая крышка 1
- 13 Ручки
- 14 Лоток разделителя заданий

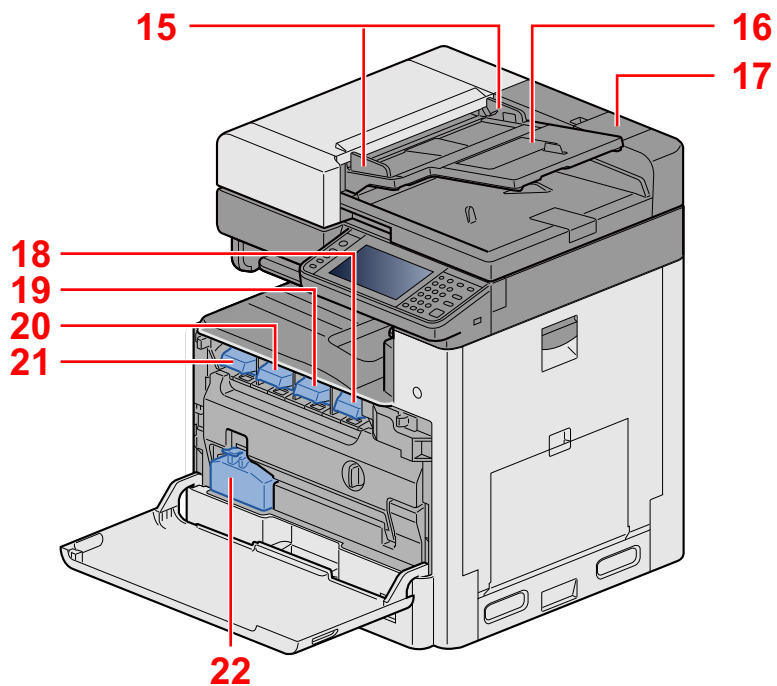

- | | |
|------------------------------------|------------------------------------|
| 15 Направляющие ширины оригиналов | 20 Контейнер с тонером (голубой) |
| 16 Лоток оригиналов | 21 Контейнер с тонером (желтый) |
| 17 Отделение для чистящей салфетки | 22 Бункер для отработанного тонера |
| 18 Контейнер с тонером (черный) | |
| 19 Контейнер с тонером (пурпурный) | |

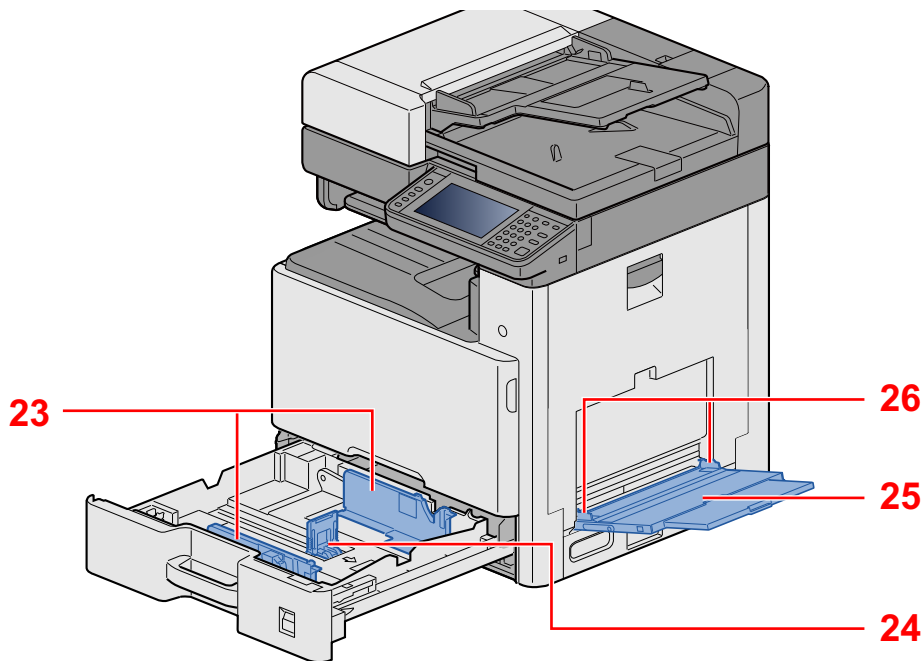

- | |
|-------------------------------|
| 23 Направляющая ширины бумаги |
| 24 Направляющая длины бумаги |
| 25 Универсальный лоток |
| 26 Направляющая ширины бумаги |

Наименования компонентов (разъемы/внутренние компоненты)

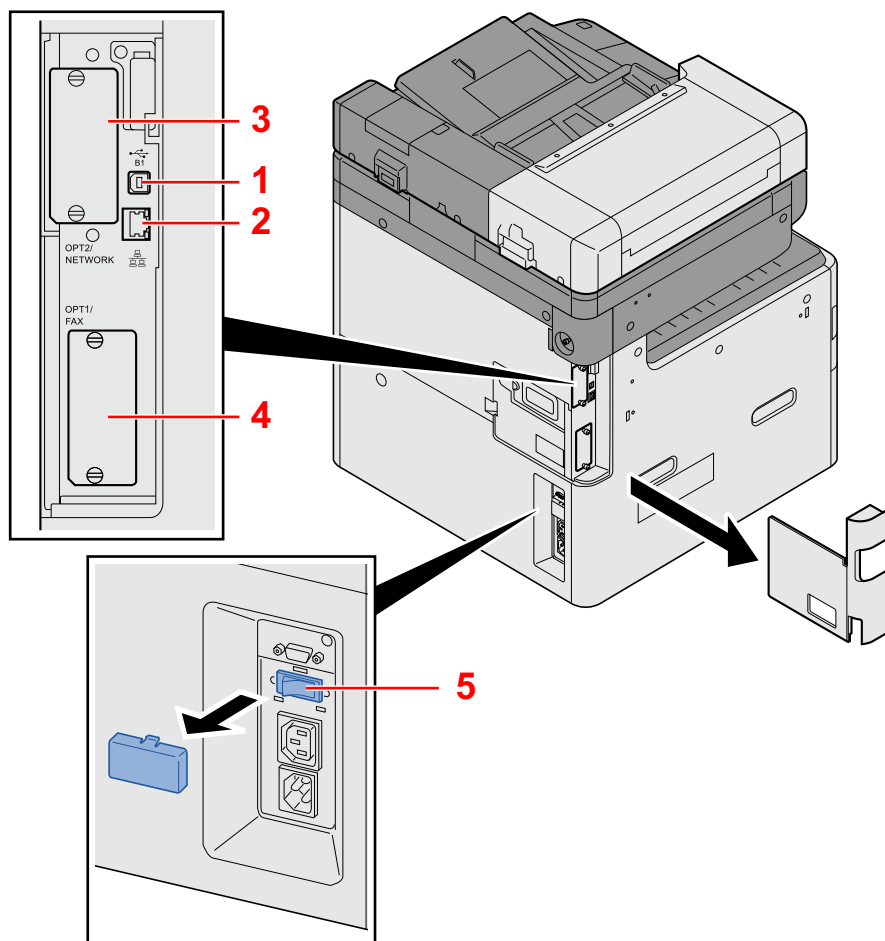

- 1 Разъем интерфейса USB (B1)
- 2 Разъем сетевого интерфейса
- 3 Гнездо дополнительного интерфейса 2
- 4 Дополнительный разъем интерфейса 1
- 5 Переключатель нагревателя кассеты

Наименования компонентов (с установленным дополнительным оборудованием)

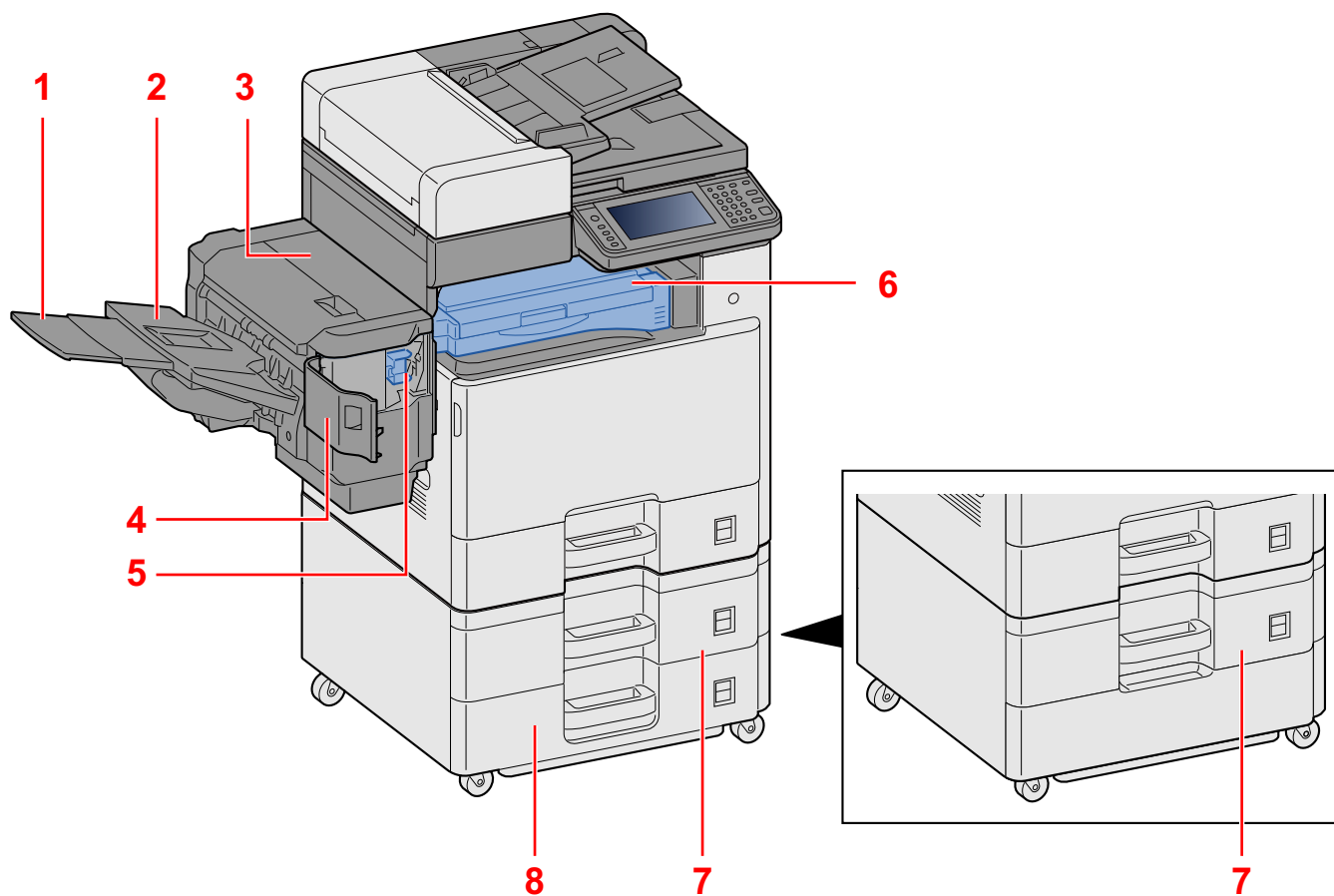

- 1 Опорный лоток
- 2 Лоток финишера
- 3 Верхняя крышка
- 4 Крышка сшивателя
- 5 Держатель контейнера скрепок
- 6 Крышка переходного блока
- 7 Кассета 2
- 8 Кассета 3

Подключение аппарата и других устройств

Подготовьте необходимые кабели в соответствии с условиями эксплуатации и целью использования аппарата.

Подключение аппарата к ПК через USB

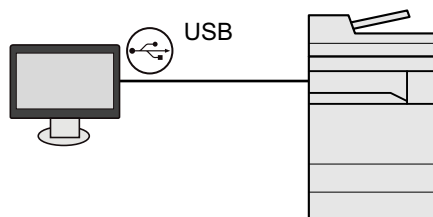

Подключение аппарата к ПК или планшету сетевым кабелем, Wi-Fi или Wi-Fi Direct

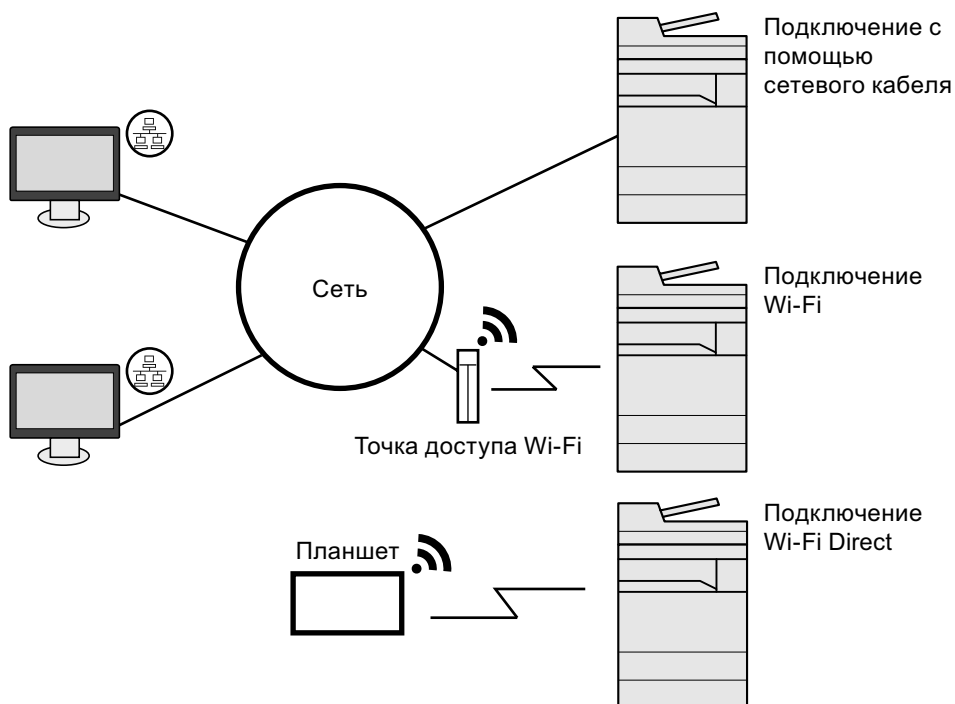

ПРИМЕЧАНИЕ

Если вы используете беспроводную ЛВС, см. далее.

➔ [Настройки беспроводной сети \(2-14\)](#)

Кабели, которые можно использовать

Среда подключения	Функция	Необходимый кабель
Подключение кабеля LAN к аппарату.	Принтер/сканер/сетевой факс ^{*1}	Кабель ЛВС (10BASE-T, 100BASE-TX, 1000BASE-T)
Подключение кабеля USB к аппарату.	Принтер	Совместимый с интерфейсом USB 2.0 (высокоскоростной, совместимый с интерфейсом USB, макс. длина 5,0 м)

*1 Только на изделиях с установленной функцией факса. Для получения подробной информации об использовании факса см. Руководство по эксплуатации факса.

 **ВАЖНО**

Использование каких-либо других кабелей, кроме совместимых с USB 2.0, может привести к отказу.

Подсоединение кабелей

Подсоединение кабеля ЛВС

1 Подключите кабель к аппарату.

- 1 Подключите сетевой кабель к разъему сетевого интерфейса.

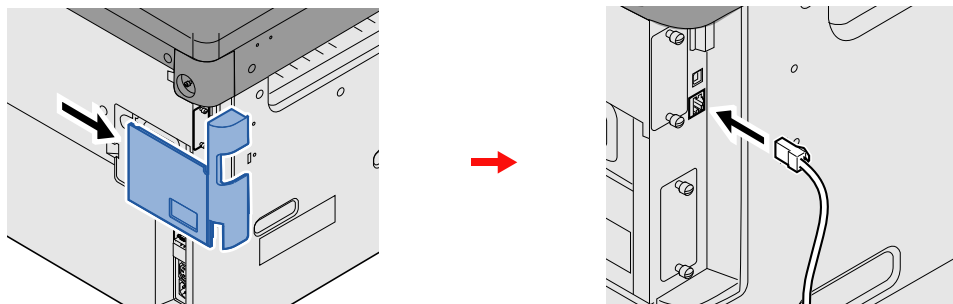

- 2 Подсоедините другой конец кабеля к концентратору.

2 Настройка параметров сети

→ [Параметры сети \(2-12\)](#)

Подсоединение кабеля USB

1 Подключите кабель к аппарату.

- 1 Подсоедините кабель USB к разъему интерфейса USB на левой стороне корпуса.

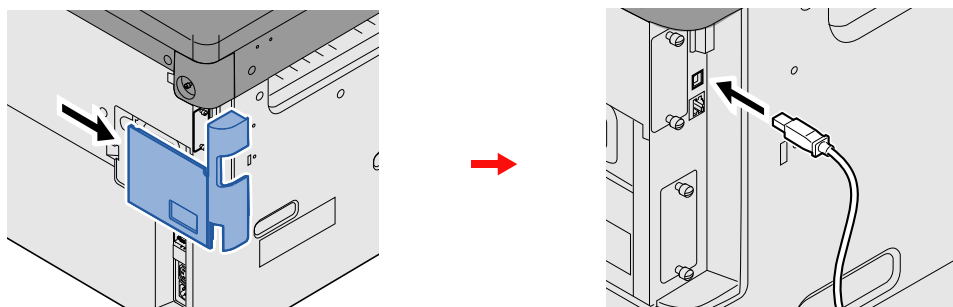

- 2 Подсоедините другой конец кабеля к ПК.

Подсоединение кабеля питания

1 Подключите кабель к аппарату.

Подсоедините один конец прилагаемого кабеля питания к аппарату, а другой — к розетке.

✓ **ВАЖНО**

Используйте только кабель питания, поставляемый с аппаратом.

Включение/выключение питания

Включение питания

- 1 Включите питание с помощью выключателя питания.

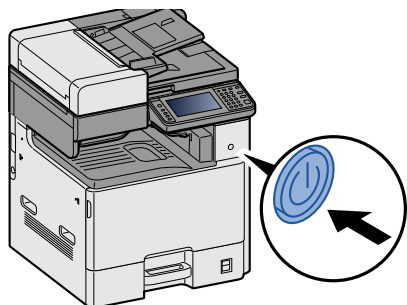

Выключение питания

- 1 Выключите питание с помощью выключателя питания.

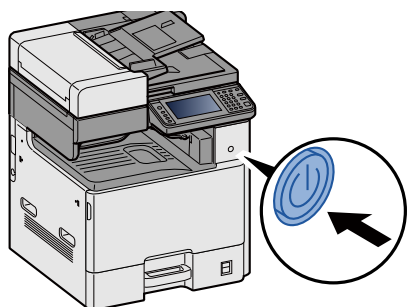

- 2 Выберите [Да] на экране подтверждения.

Выключение питания занимает несколько минут.



ВНИМАНИЕ

Если данный аппарат не будет использоваться длительное время (например, в течение ночи), выключите его с помощью сетевого выключателя питания. Если аппарат не будет использоваться значительно больший период времени (например, во время отпуска), вытяните вилку шнура питания из розетки в качестве меры предосторожности.



ВАЖНО

- При использовании изделий с функцией факса обратите внимание, что выключение аппарата с помощью сетевого выключателя питания сделает невозможным прием и передачу факсов.
- Извлеките бумагу из кассет и уложите в упаковку для хранения, чтобы защитить ее от влаги.

Параметры аппарата по умолчанию

До начала использования аппарата при необходимости задайте такие настройки, как дата и время, конфигурация сети и функции энергосбережения. Мастер установки аппарата запускается, когда оборудование включается впервые после установки. Также необходимо выполнить указанные ниже настройки.



ПРИМЕЧАНИЕ

Настройки аппарата по умолчанию можно изменить в меню системы.

Сведения о настройках, которые можно задать в системном меню, см. в следующих разделах:

▶ [Системное меню \(8-1\)](#)

Установка даты и времени

Для установки местной даты и времени выполните следующие действия.

При передаче сообщения электронной почты с помощью функции передачи установленные здесь дата и время вставляются в заголовок сообщения. Установите дату, время и сдвиг часового пояса относительно гринвичского меридиана для региона, в котором используется аппарат.



ПРИМЕЧАНИЕ

Сведения о внесении изменений после первоначальной настройки см. в разделе:

➔ [\[Счетчик даты/времени/Эконом. энергии\] \(8-59\)](#)

Можно периодически настраивать правильное время, используя данные, полученные с сетевого сервера времени.

➔ [Command Center RX User Guide](#)

1 Откройте экран.

Клавиша [Системное меню/Счетчик] > [Счетчик даты/времени/Эконом. энергии]

2 Настройте параметры.

По порядку выберите и задайте [Часовой пояс] > [Дата/время] > [Формат даты]

Элемент	Описание
Часовой пояс	Задайте разницу во времени по отношению к GMT. Выберите ближайшее место из списка. Если выбран регион, где применяется переход на летнее время, настройте параметры перехода на летнее время.
Дата/время	Задайте дату и время для местности, в которой используется аппарат. При выполнении отправки по электронной почте настроенные здесь дата и время будут отображаться в заголовке. Значение: Год (от 2000 до 2037), Месяц (от 1 до 12), День (от 1 до 31), Час (от 00 до 23), Минута (от 00 до 59), Секунда (от 00 до 59)
Формат даты	Выберите формат отображения года, месяца и даты. Год отображается в западной традиции счисления и записи. Значение: ММ/ДД/ГГГГ, ДД/ММ/ГГГГ, ГГГГ/ММ/ДД

Параметры сети

Настройка проводной сети

Аппарат оборудован сетевым интерфейсом, совместимым с такими сетевыми протоколами, как TCP/IP (IPv4), TCP/IP (IPv6), NetBEUI и IPSec. Он позволяет выполнять сетевую печать в Windows, Macintosh, UNIX и на других платформах. Выберите протокол TCP/IP (IPv4) для подключения к сети Windows.

Используются следующие методы конфигурации

Метод конфигурации	Описание	Страница для справки
Настройка подключения с панели управления аппарата	Используйте мастер быстрой установки, чтобы настроить сеть с помощью его экранов и без выполнения отдельных настроек в системном меню.	Мастер быстрой установки (2-25)
Конфигурация соединений на веб-странице	Для установленного сетевого интерфейса соединение можно сконфигурировать с помощью Command Center RX. Для опции IB-50 соединение можно сконфигурировать на специальной веб-странице.	Command Center RX User Guide IB-50 Operation Guide
Настройка соединения с использованием утилиты настройки IB-50	Данная утилита включена в состав программ на компакт-диске IB-50. Вы можете воспользоваться ею в Windows.	IB-50 Operation Guide

Сведения о других сетевых настройках см. в разделе:

➔ [\[Сетевой\] \(8-34\)](#)



ПРИМЕЧАНИЕ

Если включено администрирование входом пользователей в систему, вы можете изменить настройки, только осуществив вход с правами администратора.

Если управление регистрацией пользователей отключено, отобразится экран аутентификации пользователя. Введите имя пользователя и пароль при входе, а затем нажмите [Вход].

Заводские настройки по умолчанию для имени пользователя и пароля при входе приведены ниже.

Имя пользователя при входе

ECOSYS M8124cidn:2400, ECOSYS M8130cidn:3000

Пароль при входе

ECOSYS M8124cidn:2400, ECOSYS M8130cidn:3000



ПРИМЕЧАНИЕ

Заблаговременно узнайте у администратора сети IP-адрес и используйте его при выполнении данной настройки.

В следующих случаях задайте IP-адрес DNS-сервера в Command Center RX:

- при использовании имени хоста с параметром DHCP, установленным на [Откл.];
- при использовании DNS-сервера, IP-адрес которого не назначается автоматически посредством DHCP.

Порядок настройки IP-адреса DNS-сервера см. в следующем документе:

➔ [Command Center RX User Guide](#)

1 Откройте экран.

Клавиша [Системное меню/Счетчик] > [Система/Сетевой] > Введите имя пользователя и пароль > [Вход] > [Сеть] > [Настройки проводной сети] > [Настройка TCP/IP] > [Настройки IPv4]

2 Настройте параметры.

При использовании сервера DHCP

[DHCP]: [Вкл.]

При настройке статического IP-адреса

[DHCP]: [Откл.]

[IP-адрес]: введите адрес.

[Маска подсети]: введите маску подсети в десятичном представлении (от 0 до 255).

[Шлюз по умол.]: введите адрес.

[Auto-IP]: [Откл.]



ПРИМЕЧАНИЕ

Если используется настройка Auto-IP, введите "0.0.0.0" для параметра [IP-адрес].



ВАЖНО

После изменения настройки перезапустите сеть из системного меню или выключите, а затем повторно включите аппарат.

➔ [\[Перезапуск сети\] \(8-49\)](#)

Настройки беспроводной сети

Если аппарат оборудован беспроводным сетевым интерфейсом или на нем установлен дополнительный комплект беспроводного сетевого интерфейса (IB-51) и настроены параметры подключения, возможна печать в среде беспроводной сети (беспроводной ЛВС).

Используются следующие методы конфигурации

Метод конфигурации	Описание	Страница для справки
Настройка подключения с панели управления аппарата	Используйте мастер быстрой установки, чтобы настроить сеть с помощью его экранов и без выполнения отдельных настроек в системном меню.	Мастер быстрой установки (2-25)
	Для подробной настройки сети в системном меню используйте функции "Настройки Wi-Fi" или "Беспроводная сеть".	[Настройки Wi-Fi] (8-35) [Беспровод. сеть] (8-51)
Настройка соединения с использованием утилиты для настройки Wi-Fi	Данная утилита включена в состав программ на диске Product Library. Конфигурацию соединения можно выполнить в соответствии с инструкциями, отображаемыми мастером.	Настройка соединения с использованием утилиты для настройки Wi-Fi (2-15)
Конфигурация соединений на веб-странице	Для IB-36 соединение можно сконфигурировать с помощью Command Center RX.	Command Center RX User Guide
	Для IB-51 соединение можно сконфигурировать на специальной веб-странице.	IB-51 Operation Guide
Настройка соединения с использованием утилиты настройки IB-51	Данная утилита включена в состав программ на компакт-диске IB-51. Эту утилиту можно использовать на компьютерах под управлением как ОС Windows, так и Mac OS.	IB-51 Operation Guide



ПРИМЕЧАНИЕ

- Комплект беспроводного сетевого интерфейса (IB-36) является дополнительным оборудованием для ряда моделей, а комплект беспроводного сетевого интерфейса (IB-51) входит в стандартную комплектацию. Обратитесь к своему дилеру, нашему торговому представителю или представителю сервисной службы, чтобы получить более подробную информацию.
- ➔ [IB-36 "Комплект беспроводного сетевого интерфейса" \(12-3\)](#)
- ➔ [IB-51 "Комплект беспроводного сетевого интерфейса" \(12-8\)](#)
- При необходимости использовать сетевой интерфейс, отличный от проводного интерфейса, заданного по умолчанию, после установки дополнительного комплекта сетевого интерфейса (IB-50) и комплекта сетевого интерфейса (IB-36 или IB-51) выберите требуемую настройку в разделе "Основная сеть (клиент)".
- ➔ [\[Осн. сеть \(клиент\)\] \(8-52\)](#)

Настройка соединения с использованием утилиты для настройки Wi-Fi

Для отправки настроек Wi-Fi, сконфигурированных с помощью утилиты для настройки Wi-Fi, на аппарат, выполните локальное подсоединение компьютера или портативного устройства к аппарату. Доступны следующие методы соединения: проводное соединение с использованием сетевого кабеля и беспроводное соединение (Wi-Fi Direct).



ПРИМЕЧАНИЕ

- Для использования функции Wi-Fi Direct убедитесь, что она включена (для пункта Wi-Fi Direct установлено [Вкл.]), и выполните перезапуск сети с панели управления перед подключением компьютера к данному аппарату с функцией Wi-Fi Direct.
- Если соединение между компьютером и аппаратом устанавливается напрямую с помощью сетевого кабеля, функция Auto-IP (локальный канал) автоматически назначит адреса для аппарата и компьютера. В данном аппарате настройки Auto-IP используются в качестве настроек по умолчанию.
- Если компьютер поддерживает функцию WPS, сконфигурировать настройки можно на панели управления.

[\[Настройки Wi-Fi\] \(8-35\)](#)

[\[Беспровод. сеть\] \(8-51\)](#)

Проводное соединение с использованием сетевого кабеля

1 Подключите аппарат к компьютеру.

- 1 Включите аппарат и подключите его к компьютеру с помощью сетевого кабеля.
- 2 Включите компьютер.
IP-адреса (локальный адрес канала) аппарата и компьютера генерируются автоматически.

2 Вставьте диск DVD.

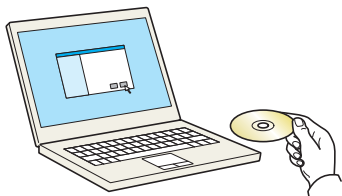

ПРИМЕЧАНИЕ

- Для установки на компьютере под управлением ОС Windows у пользователя должны быть полномочия администратора.
- Откроется диалоговое окно "Мастер нового оборудования". Нажмите [Отмена].
- Если откроется экран автозапуска, нажмите [Запуск setup.exe].
- Если появится окно управления учетными записями пользователей, нажмите [Да (Разрешить)].

3 Откройте экран.

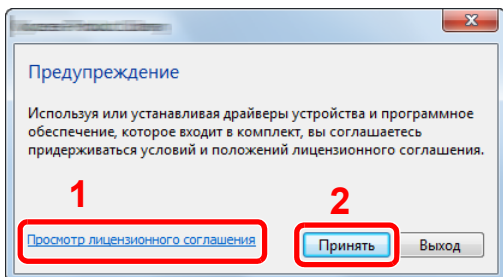

- 1 Щелкните [Просмотр лицензионного соглашения] и прочтите лицензионное соглашение.
- 2 Нажмите [Принять].

4 Выберите [Обслуживание].

5 [Средство установки Wi-Fi] > [ОК]

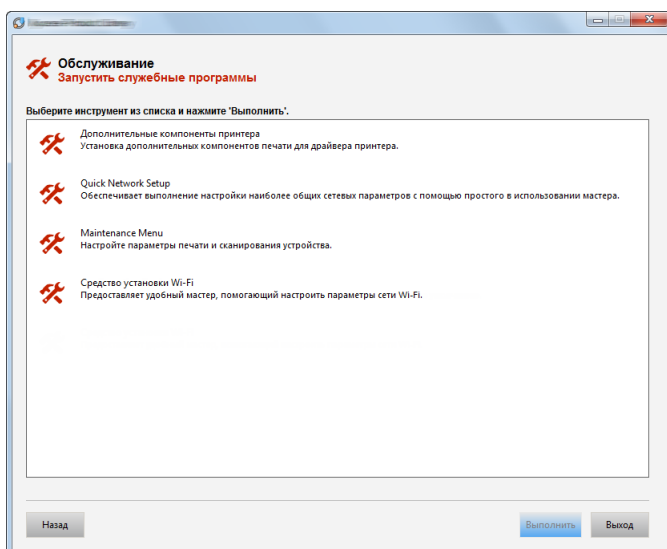

6 Настройте параметры.

1 [Не использовать автоматическую конфигурацию] > [Далее] > [Далее]

2 [Использовать сетевой кабель] > [Далее] > [Далее]

3 [Легкая настройка] > [Далее]

Аппарат обнаружен.



ПРИМЕЧАНИЕ

- С помощью утилиты для настройки Wi-Fi можно выполнить поиск только одного аппарата. Для поиска аппарата требуется определенное время.
- Если аппарат не обнаружен, выберите [Расширенная настройка] > [Далее]. Выберите [Экспресс] или [Пользоват.] в качестве метода обнаружения устройства и укажите IP-адрес или имя хоста для поиска аппарата.

4 Выберите аппарат > [Далее].

5 Выберите [Использовать настройки устройства.] на вкладке [Режим аутентификации] и введите [Имя пользователя при входе] и [Пароль при входе] > [Далее]. Имя пользователя для входа и пароль должны принадлежать учетной записи администратора.

6 Настройте параметры связи > [Далее].

7 При необходимости измените настройки точки доступа > [Далее].

Сеть настроена.

Соединение с беспроводной ЛВС с помощью Wi-Fi Direct

1 Откройте экран.

Клавиша [Системное меню/Счетчик] > [Система/Сетевой] > Введите имя пользователя и пароль > [Вход] > [Сеть] > [Настройки Wi-Fi Direct] > [Wi-Fi Direct]

2 Настройте параметры.

[Вкл.] > [ОК]

3 Выполните перезапуск сети.

Клавиша [Системное меню/Счетчик] > [Система/Сетевой] > [Сеть] > [Перезапуск сети]

4 Подключите компьютер или портативное устройство к аппарату.

[Настройка Wi-Fi Direct \(2-18\)](#)

5 Вставьте диск DVD.

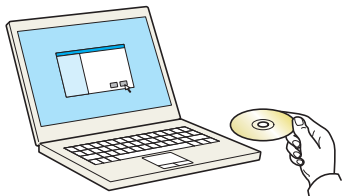

ПРИМЕЧАНИЕ

- Для установки на компьютере под управлением ОС Windows у пользователя должны быть полномочия администратора.
- Откроется диалоговое окно "Мастер нового оборудования". Нажмите [Отмена].
- Если откроется экран автозапуска, нажмите [Запуск setup.exe].
- Если появится окно управления учетными записями пользователей, нажмите [Да (Разрешить)].

6 Откройте экран.

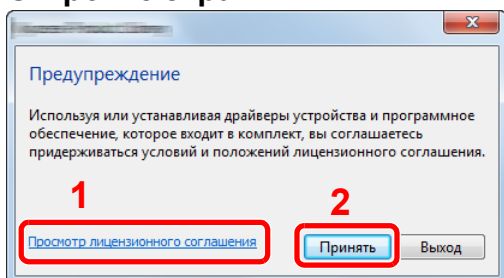

- 1 Щелкните [Просмотр лицензионного соглашения] и прочтите лицензионное соглашение.
- 2 Нажмите [Принять].

7 Выберите [Обслуживание].

8 [Средство установки Wi-Fi] > [ОК]

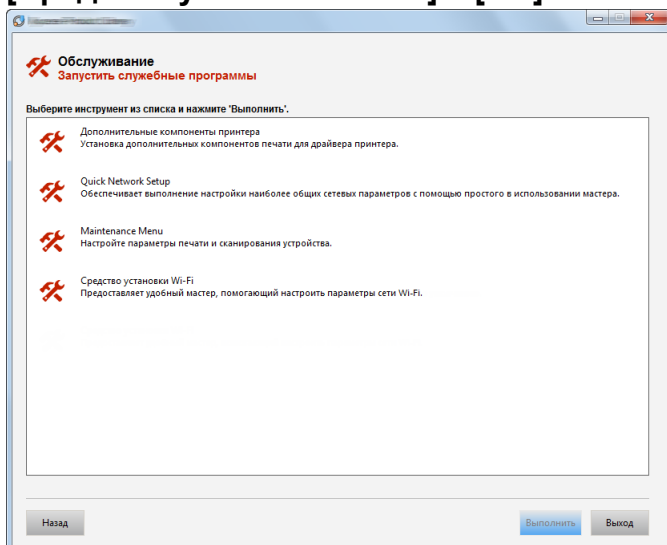

9 Настройте параметры.

- 1 [Не использовать автоматическую конфигурацию] > [Далее] > [Далее]
- 2 [Wi-Fi Direct] > [Далее] > [Далее]
- 3 [Расширенная установка] > [Далее]
В качестве метода обнаружения устройства выберите [Экспресс] или [Пользоват.]. Укажите IP-адрес или имя хоста для поиска аппарата.
- 4 Выберите аппарат > [Далее].
- 5 Выберите [Использовать настройки устройства.] на вкладке [Режим аутентификации] и введите [Имя пользователя при входе] и [Пароль при входе] > [Далее]. Имя пользователя для входа и пароль должны принадлежать учетной записи администратора.
- 6 Настройте параметры связи > [Далее].
- 7 При необходимости измените настройки точки доступа > [Далее].
Сеть настроена.

Настройка Wi-Fi Direct

При печати из окружения Wi-Fi Direct придерживайтесь методов конфигурации, изложенных ниже.



ПРИМЕЧАНИЕ

Для использования Wi-Fi Direct на аппарате должен быть установлен комплект беспроводного сетевого интерфейса (IB-36).

Комплект беспроводного сетевого интерфейса (IB-36) является опцией для некоторых моделей. Обратитесь к своему дилеру, нашему торговому представителю или представителю сервисной службы, чтобы получить более подробную информацию.

→ [IB-36 "Комплект беспроводного сетевого интерфейса" \(12-3\)](#)

Настройка подключения с панели управления аппарата

Установление соединения с компьютерами или портативными устройствами с поддержкой Wi-Fi Direct

1 Откройте экран.

Клавиша [Системное меню/Счетчик] > [Система/Сетевой] > Введите имя пользователя и пароль > [Вход] > [Сеть] > [Настройки Wi-Fi Direct] > [Wi-Fi Direct]

2 Настройте параметры.

[Вкл.] > [ОК]

3 Выполните перезапуск сети.

Клавиша [Системное меню/Счетчик] > [Система/Сетевой] > [Сеть] > [Перезапуск сети]

4 Укажите имя аппарата с компьютера или портативного устройства.

Если на панели управления аппарата появится сообщение с запросом подтверждения, выберите [Да].

Сетевое соединение между этим аппаратом и компьютером или портативным устройством будет настроено.

Установление соединения с компьютерами или портативными устройствами без поддержки Wi-Fi Direct

Следующая процедура приводит пример подключения портативных устройств iOS.

1 Откройте экран.

Клавиша [Системное меню/Счетчик] > [Система/Сетевой] > Введите имя пользователя и пароль > [Вход] > [Сеть] > [Настройки Wi-Fi Direct] > [Wi-Fi Direct]

2 Настройте параметры.

[Вкл.] > [ОК]

3 Выполните перезапуск сети.

Клавиша [Системное меню/Счетчик] > [Система/Сетевой] > [Сеть] > [Перезапуск сети]

4 Клавиша [Главный экран] > [Wi-Fi Direct] (ECOSYS M8130cidn)

Клавиша [Главный экран] > [Экран задач] > [Wi-Fi Direct] (ECOSYS M8124cidn)

5 Запишите имя сети (SSID), IP-адрес и пароль.

6 Настройте портативное устройство.

[Параметры] > [Wi-Fi]

Выберите из списка имя сети (SSID), которое отображается на шаге 5 данной процедуры.

Введите пароль, который был указан на шаге 5 > [Подключ.]

Сетевое соединение между этим аппаратом и компьютером или портативным устройством будет настроено.

Настройка соединения с помощью кнопки

Если компьютер или портативное устройство не поддерживает Wi-Fi Direct, но поддерживает WPS, можно выполнить настройку сети с помощью кнопки.

1 Откройте экран.

Клавиша [Системное меню/Счетчик] > [Система/Сетевой] > Введите имя пользователя и пароль > [Вход] > [Сеть] > [Настройки Wi-Fi Direct] > [Wi-Fi Direct]

2 Настройте параметры.

[Вкл.] > [ОК]

3 Выполните перезапуск сети.

Клавиша [Системное меню/Счетчик] > [Система/Сетевой] > [Сеть] > [Перезапуск сети]

4 [Главный экран] > [Wi-Fi Direct]

5 Нажмите кнопку на компьютере или на портативном устройстве и одновременно с этим выберите пункт [Нажимная кнопка] на экране панели управления.

Сетевое соединение между этим аппаратом и компьютером или портативным устройством будет настроено.

ВАЖНО

С помощью настройки Wi-Fi Direct можно одновременно подключить не более трех портативных устройств. Если устройства, поддерживающие функцию Wi-Fi Direct, уже подключены, то для подключения другого устройства отключите от сети ранее подключенные устройства. Для отключения используются следующие методы:

- отключение от сети компьютера или портативного устройства;
- отключение от сети всех устройств на панели управления:
нажмите клавишу [Главный экран] > [Wi-Fi Direct] > [Список подключ. устройств] > [Отключить все];
- настройка времени автоотключения из системного меню
➔ [\[Настройки Wi-Fi Direct\] \(8-34\)](#)
- настройка времени автоотключения из Command Center RX
➔ [Command Center RX User Guide](#)

Настройка NFC

NFC (Near Field Communication) — международный стандарт связи ближнего радиуса действия для передачи данных на расстояние до 10 см. Для передачи данных достаточно просто держать портативное устройство с поддержкой NFC рядом с аппаратом.

Используются следующие методы конфигурации

Конфигурация настроек с помощью веб-страницы

Настройки можно конфигурировать из Command Center RX.

➔ [Command Center RX User Guide](#)

Настройка подключения с панели управления аппарата

Настройку NFC можно выполнить в системном меню.

➔ [\[NFC\] \(8-58\)](#)

В данном разделе приведен пример настройки NFC из системного меню.

1 Откройте экран.

Клавиша [Системное меню/Счетчик] > [Система/Сетевой] > Введите имя пользователя и пароль > [Вход] > [Сеть] > [NFC]

2 Настройте параметры.

[Вкл.] > [ОК]

Функция экономии энергии

По прошествии определенного времени с момента последнего использования аппарат автоматически переходит в режим энергосбережения. Если аппарат, находящийся в режиме ожидания, не используется, питание автоматически выключается.

Режим энергосбережения

Если аппарат не работает в течение определенного времени, засветится индикатор энергосбережения и экран погаснет для экономии энергии. Такое состояние называется режимом энергосбережения.

На экране отображается сообщение "Малая мощность". Появляется отображение.

Время, заданное по умолч.: 1 минута (заводская настройка)

Если в режиме энергосбережения на аппарат поступают данные печати, он автоматически "пробуждается" и начинает печатать. Также при получении факсимильных данных во время пребывания аппарата в режиме ожидания аппарат автоматически выходит из этого режима и начинает печать.

Для возобновления копирования выполните одно из следующих действий.

- Нажмите любую клавишу на панели управления.
- Коснитесь сенсорной панели.
- Откройте автоподатчик оригиналов.
- Загрузите оригиналы в автоподатчик оригиналов.

Аппарат будет готов к работе спустя следующее время.

- ECOSYS M8124cidn: в течение 15,1 секунды
- ECOSYS M8130cidn: в течение 17,6 секунды

Имейте в виду, что условия окружающей среды, такие как вентиляция, могут привести к замедленной реакции аппарата.



ПРИМЕЧАНИЕ

Если таймер режима низкого энергопотребления совпадает с таймером режима ожидания, приоритетным является режим ожидания.

Уровень энергосбережения

Аппарат может сократить потребление электроэнергии при восстановлении из энергосберегающего режима. Доступны следующие варианты восстановления из энергосберегающего режима: "Полное восстановление", "Обычное восстановление" или "Восстановление с энергосбережением". Настройкой по умолчанию является "Обычное восстановление".

Чтобы ознакомиться с более подробной информацией о настройках уровня энергосбережения, см. следующий раздел:

➔ [Мастер быстрой установки \(2-25\)](#)

Режим ожидания

Нажмите клавишу [Энергосбережение]. Сенсорная панель и все индикаторы на панели управления, за исключением индикатора энергосбережения, погаснут для максимальной экономии энергии. Такое состояние называется режимом ожидания.



Если в режиме ожидания будут получены данные печати, аппарат автоматически выйдет из этого режима и начнет печать. Также при получении факсимильных данных во время пребывания аппарата в режиме ожидания аппарат автоматически выходит из этого режима и начинает печать.

Для возобновления работы выполните описанные ниже действия.

- Нажмите любую клавишу на панели управления.
- Коснитесь сенсорной панели.
- Загрузите оригиналы в автоподатчик оригиналов.

Аппарат будет готов к работе спустя следующее время.

- ECOSYS M8124cidn: в течение 15,1 секунды
- ECOSYS M8130cidn: в течение 17,6 секунды

Имейте в виду, что условия окружающей среды, такие как вентиляция, могут привести к замедленной реакции аппарата.

Автоматический режим ожидания

При задействовании данной функции аппарат автоматически переходит в режим ожидания, если не используется в течение установленного интервала времени.

Установленный по умолчанию интервал времени равен 15 минутам.

Изменение заданного времени до перехода в режим ожидания описано в разделе:

➔ [Мастер быстрой установки \(2-25\)](#)

Правила сна (модели для стран Европы)

Можно настроить переход в режим ожидания для каждой функции. Когда аппарат перейдет в режим ожидания, распознавание смарт-карты будет невозможно.

Чтобы ознакомиться с более подробной информацией о настройках правил сна, см. следующий раздел:

➔ [Мастер быстрой установки \(2-25\)](#)

Уровень сна (энергосбережение) (модели для неевропейских стран)

Для уровня сна можно выбрать один из следующих двух режимов: экономии энергии и быстрого восстановления. По умолчанию установлен режим экономии энергии.

В режиме экономии энергии энергопотребление будет еще ниже, чем в режиме быстрого восстановления. Данный режим также позволяет устанавливать режим ожидания отдельно для каждой функции. Распознавание смарт-карты будет невозможно. Изменение заданного времени до перехода в режим ожидания описано в разделе:



ПРИМЕЧАНИЕ

Если установлен дополнительный комплект сетевого интерфейса, невозможно задать параметры энергосбережения.

Для возобновления работы нажмите клавишу [Энергосбережение] на панели управления. Если в режиме ожидания будут получены данные печати, аппарат автоматически выйдет из этого режима и начнет печать.

Чтобы ознакомиться с более подробной информацией о настройках уровня сна, см. следующий раздел:

➔ [Мастер быстрой установки \(2-25\)](#)

Мастер быстрой установки

Мастер установки аппарата запускается, когда оборудование включается впервые после установки. До начала использования аппарата при необходимости задайте такие настройки, как дата и время, конфигурация сети и функции энергосбережения.



ПРИМЕЧАНИЕ

Настройки аппарата по умолчанию можно изменить в меню системы.

Сведения о настройках, которые можно задать в системном меню, см. в следующих разделах:

➔ [Системное меню \(8-1\)](#)

На экране мастера можно выполнить следующие настройки.

Функция	Элемент	Описание
Настройка факса	Настройка основных параметров факса. Функции факса доступны только на изделиях с установленной функцией факса.	
	➔ Руководство по эксплуатации факса	
Настройка энергосбережения	Настройка параметров функции энергосбережения.	
	1. Режим ожидания	Счетчик реж. ожидания Уровень сна (кроме моделей для стран Европы)
	2. Режим энергосб.	Таймер низ. энергопотр.
Настройка сети	1. Сетевой	Выбор сети ^{*1} Wi-Fi ^{*2} DHCP ^{*3} IP-адрес ^{*4} Маска подсети ^{*4} Шлюз по умол. ^{*4}

*1 Данная функция отображается при условии установки дополнительного комплекта беспроводного сетевого интерфейса (IB-36).

Данный комплект беспроводного сетевого интерфейса является опцией для некоторых моделей. Обратитесь к своему дилеру, нашему торговому представителю или представителю сервисной службы, чтобы получить более подробную информацию.

➔ [IB-36 "Комплект беспроводного сетевого интерфейса" \(12-3\)](#)

*2 Данная функция отображается, если для [Выбор сети] установлено [Wi-Fi].

*3 Данная функция отображается, если для [Выбор сети] установлено [Проводная сеть].

*4 Данная функция отображается, если для [DHCP] установлено [Вкл.].



ПРИМЕЧАНИЕ

Если появляется экран аутентификации пользователя, следует ввести имя пользователя и пароль для входа в систему, а затем нажать [Вход].

Заводские настройки по умолчанию для имени пользователя и пароля при входе приведены ниже.

Имя пользователя при входе

ECOSYS M8124cidn:2400, ECOSYS M8130cidn:3000

Пароль при входе

ECOSYS M8124cidn:2400, ECOSYS M8130cidn:3000

1 Откройте экран.

Клавиша [Системное меню/Счетчик] > [Мастер быстрой установки]

2 Выберите функцию.

3 Настройка пользовательского ящика.

Запустите мастер быстрой установки. Для настройки параметров следуйте указаниям на экране.



ПРИМЕЧАНИЕ

Если при настройке параметров возникли трудности, см.:

➔ [Экран справки \(3-13\)](#)

Элемент	Описание
Конец	Выйти из мастера. Применить настройки параметров.
<< Назад	Вернуться к предыдущему элементу.
Далее >>	Перейти к следующему элементу без настройки текущего.
Далее >	Перейти к следующему экрану.
< Назад	Возврат к предыдущему экрану.
Готово	Регистрация настроек и выход из мастера.

Установка программного обеспечения

Для использования функций принтера аппарата или передачи в режиме TWAIN/WIA либо сетевого факса с компьютера установите соответствующее программное обеспечение с прилагаемого диска DVD (Product Library).

Программное обеспечение на диске DVD (Windows)

В качестве метода установки можно выбрать либо вариант [Экспресс-установка], либо вариант [Пользовательская установка]. Стандартным методом установки является [Экспресс-установка]. Если компоненты не удастся установить с помощью параметра [Экспресс-установка], воспользуйтесь вариантом [Пользовательская установка].

Для получения подробной информации об установке с помощью варианта [Пользовательская установка] см.:

→ [Установка в режиме \[Пользовательская установка\]. \(2-30\)](#)

Программное обеспечение	Описание	Экспресс-установка
KX DRIVER	Данный драйвер позволяет печатать на аппарате файлы с компьютера. Один драйвер поддерживает несколько языков описания страниц (PCL XL, KPD и др.). Данный драйвер принтера позволяет использовать функциональные возможности аппарата с максимальной эффективностью. Рекомендуется использовать этот драйвер для создания файлов PDF.	○
KX XPS DRIVER	Данный драйвер принтера поддерживает формат XPS (XML Paper Specification), разработанный корпорацией Microsoft.	-
KPDL mini-driver/PCL mini-driver (PCL/KPDL)	Microsoft MiniDriver с поддержкой PCL и KPDL. Имеются некоторые ограничения на функциональные возможности аппарата и дополнительные функции, которые могут использоваться с данным драйвером.	
FAX Driver	Позволяет передавать документы, созданные в программном приложении на компьютере, по факсу с помощью аппарата.	-
Kyocera TWAIN Driver	Данный драйвер дает возможность выполнять на аппарате сканирование с использованием приложения, совместимого с TWAIN.	○
Kyocera WIA Driver	WIA (Windows Imaging Acquisition) — функция Windows, дающая возможность двустороннего обмена данными между устройством для работы с изображениями, например сканером, и программным приложением для обработки изображений. Изображение может быть получено с помощью приложения, совместимого с WIA, что удобно, если на компьютере не установлено приложение, совместимое с TWAIN.	
KYOCERA Net Viewer	Утилита, позволяющая осуществлять мониторинг аппарата в сети.	
Status Monitor	Служебная программа, контролирующая состояние принтера и обеспечивающая функцию непрерывного формирования отчетов.	○
File Management Utility	Позволяет передавать и сохранять отсканированные документы в заданную сетевую папку.	-
KYOCERA Net Direct Print	Позволяет печатать файл PDF без запуска программы Adobe Acrobat/Reader.	-
FONTS	Экранные шрифты, позволяющие использовать встроенные шрифты аппарата в программном приложении.	○



ПРИМЕЧАНИЕ

- Для установки на компьютере под управлением ОС Windows у пользователя должны быть полномочия администратора.
- Для использования функции факса необходим дополнительный комплект факса.

Установка программного обеспечения в Windows

Установка в режиме [Экспресс-установка].

Приведенные указания основываются на интерфейсе ОС Windows 8.1. Для получения подробной информации об установке с помощью варианта [Пользовательская установка] см.:

→ [Установка в режиме \[Пользовательская установка\]. \(2-30\)](#)

1 Вставьте диск DVD.

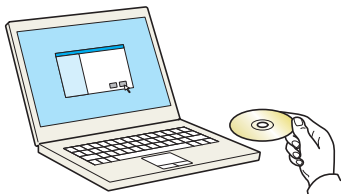

ПРИМЕЧАНИЕ

- Для установки на компьютере под управлением ОС Windows у пользователя должны быть полномочия администратора.
- Откроется диалоговое окно "Мастер нового оборудования". Нажмите [Отмена].
- Если откроется экран автозапуска, нажмите [Запуск setup.exe].
- Если появится окно управления учетными записями пользователей, нажмите [Да (Разрешить)].

2 Откройте экран.

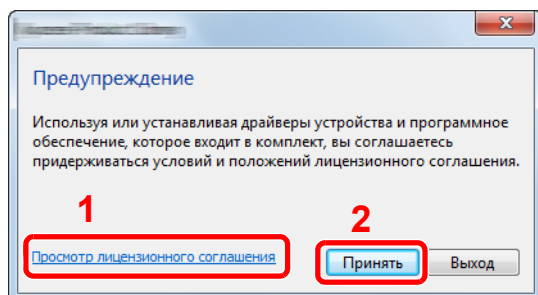

- 1 Щелкните [Просмотр лицензионного соглашения] и прочтите лицензионное соглашение.
- 2 Нажмите [Принять].

3 Выберите [Экспресс-установка].

4 Установите программное обеспечение.

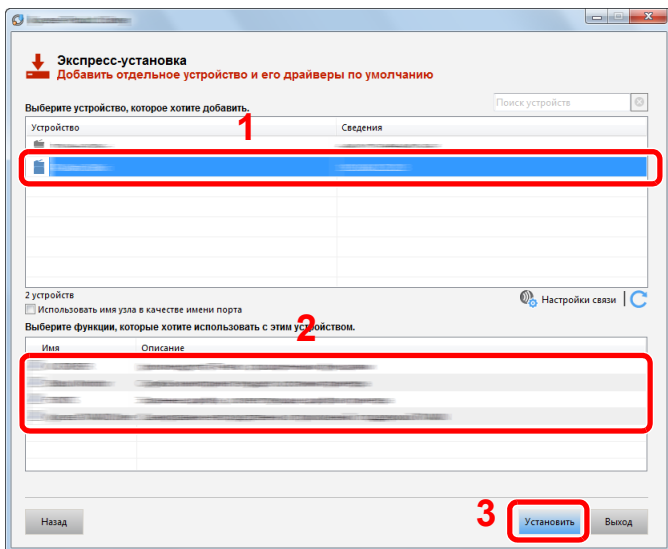

Проверьте название модели аппарата. Также можно выбрать параметр [Использовать имя хоста в качестве имени порта] и задать его для использования имени хоста стандартного порта TCP/IP. (Нельзя использовать USB-подключение.)

При нажатии на пункт [Установка] отобразится экран, запрашивающий вашу помощь в сборе данных. Выбрав варианты ответов, нажмите [OK].

ВАЖНО

Если включена функция Wi-Fi или Wi-Fi Direct, обязательно укажите IP-адрес для имени порта. При указании имени хоста процесс установки может завершиться неудачно.

ПРИМЕЧАНИЕ

- Невозможно обнаружить выключенный аппарат. Если компьютеру не удастся обнаружить аппарат, убедитесь, что последний подключен к компьютеру по сети или кабелю USB и включен, затем нажмите (Обновить).
- Если появится окно безопасности Windows, нажмите [Все равно установить этот драйвер].
- Если компьютер работает на базе Windows версии ниже 8, то для установки Status Monitor необходимо наличие на компьютере установленной платформы Microsoft .NET Framework 4.0.

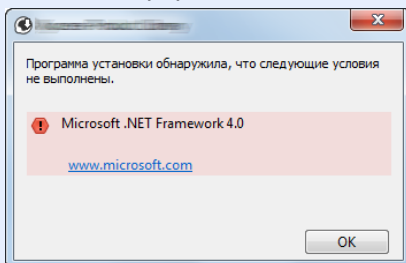

5 Завершение установки.

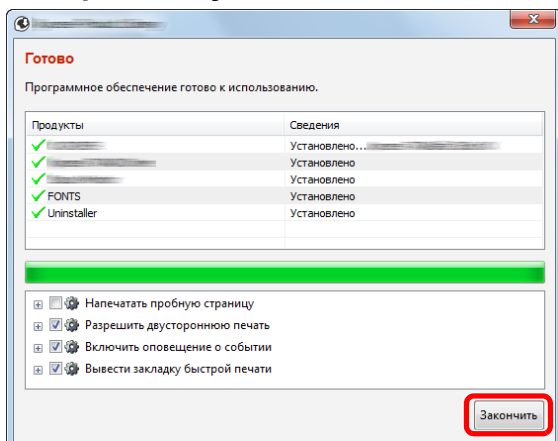

Когда появится сообщение "Программное обеспечение готово к использованию", можно начинать работу с программным обеспечением. Для печати пробной страницы установите флажок "Напечатать пробную страницу" и выберите аппарат.

Для выхода из мастера нажмите [Закончить].

Если появится сообщение о необходимости перезапуска системы, перезапустите компьютер, следуя указаниям на экране. Это завершит процедуру установки драйвера принтера.

В случае установки драйвера TWAIN следует выполнить перечисленные ниже настройки.

► [Настройка драйвера TWAIN \(2-38\)](#)

Установка в режиме [Пользовательская установка].

Приведенные указания основываются на интерфейсе ОС Windows 8.1.

1 Вставьте диск DVD.

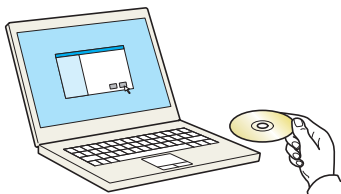

ПРИМЕЧАНИЕ

- Для установки на компьютере под управлением ОС Windows у пользователя должны быть полномочия администратора.
- Откроется диалоговое окно "Мастер нового оборудования". Нажмите [Отмена].
- Если откроется экран автозапуска, нажмите [Запуск setup.exe].
- Если появится окно управления учетными записями пользователей, нажмите [Да (Разрешить)].

2 Откройте экран.

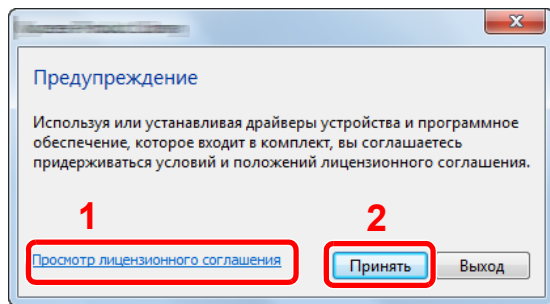

- 1 Щелкните [Просмотр лицензионного соглашения] и прочтите лицензионное соглашение.
- 2 Нажмите [Принять].

3 Выберите [Пользовательская установка].

4 Установите программное обеспечение.

- 1 Выберите устройство для установки.

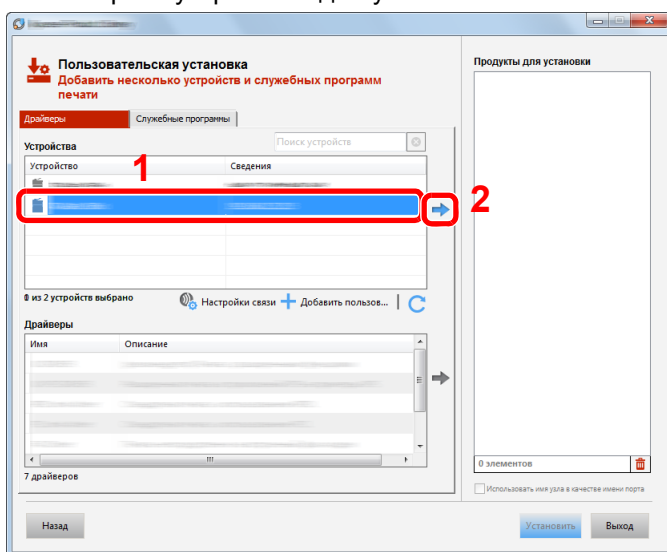

ВАЖНО

Если включена функция Wi-Fi или Wi-Fi Direct, обязательно укажите IP-адрес для имени порта. При указании имени хоста процесс установки может завершиться неудачно.

ПРИМЕЧАНИЕ

- Невозможно обнаружить выключенный аппарат. Если компьютеру не удастся обнаружить аппарат, убедитесь, что он включен и подключен к компьютеру через сетевой кабель, а затем щелкните **C** (Перезагрузить). Нажмите (Обновить).
- В случае отсутствия нужного устройства выберите [Добавить пользовательское устройство], чтобы отобразить список и выбрать из него нужное устройство.

2 Выберите драйвер для установки.

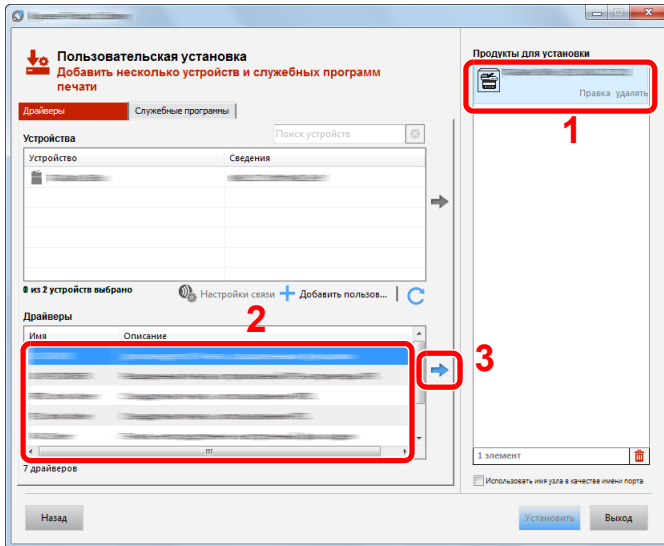

3 Перейдите на вкладку [Служебные программы] и выберите утилиту для установки.

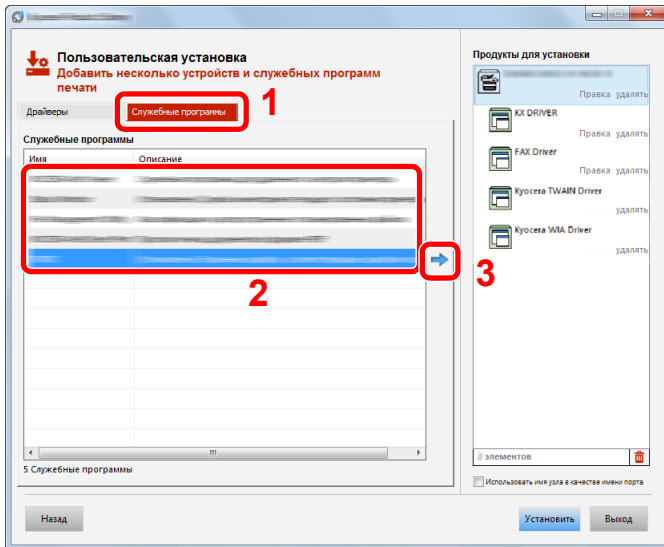

4 Нажмите [Установить].

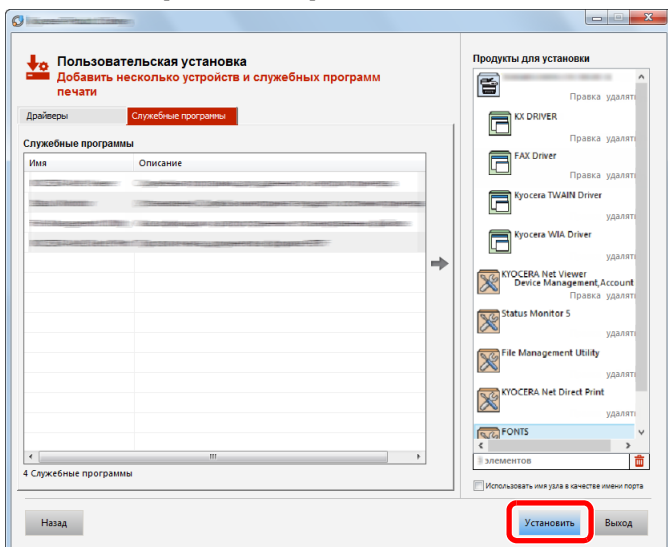

При нажатии на пункт [Установка] отобразится экран, запрашивающий вашу помощь в сборе данных. Выбрав варианты ответов, нажмите [OK].



ПРИМЕЧАНИЕ

Если компьютер работает на базе Windows версии ниже 8, то для установки Status Monitor необходимо наличие на компьютере установленной платформы Microsoft .NET Framework 4.0.

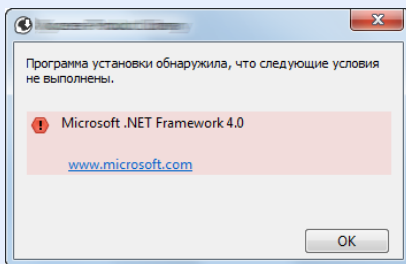

5 Завершение установки.

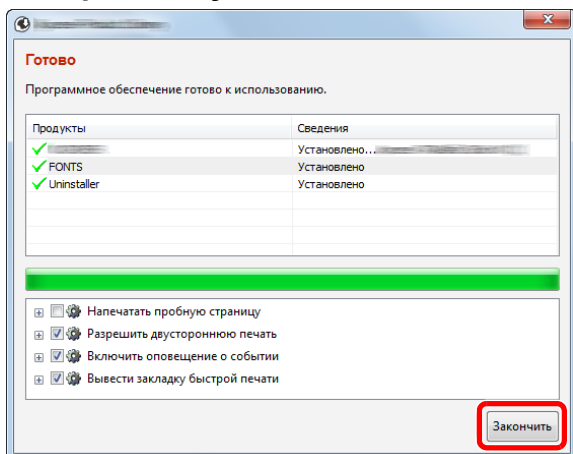

Когда появится сообщение "Программное обеспечение готово к использованию", можно начинать работу с программным обеспечением. Для печати пробной страницы установите флажок "Напечатать пробную страницу" и выберите аппарат.

Для выхода из мастера нажмите [Готово].

Если появится сообщение о необходимости перезапуска системы, перезапустите компьютер, следуя указаниям на экране. Это завершит процедуру установки драйвера принтера.

В случае установки драйвера TWAIN следует выполнить перечисленные ниже настройки.

➔ [Настройка драйвера TWAIN \(2-38\)](#)

Удаление программного обеспечения

Для удаления программного обеспечения с Product Library с компьютера выполните следующую процедуру.



ПРИМЕЧАНИЕ

Удаление программного обеспечения в Windows должно выполняться пользователем, вошедшим с полномочиями администратора.

1 Откройте экран.

Для выбора программного обеспечения на компьютере осуществите следующую процедуру.

Нажмите чудо-кнопку [Поиск] и введите в поле поиска "Удалить Kyocera Product Library". Выберите [Удалить Kyocera Product Library] в списке поиска. Появится мастер удаления ПО.



ПРИМЕЧАНИЕ

Чтобы открыть мастер удаления в Windows 7, нажмите кнопку [Пуск] и выберите [Все программы], [Kyocera] и [Удалить Kyocera Product Library].

2 Удалите программное обеспечение.

Отметьте флажком программное обеспечение, подлежащее удалению.

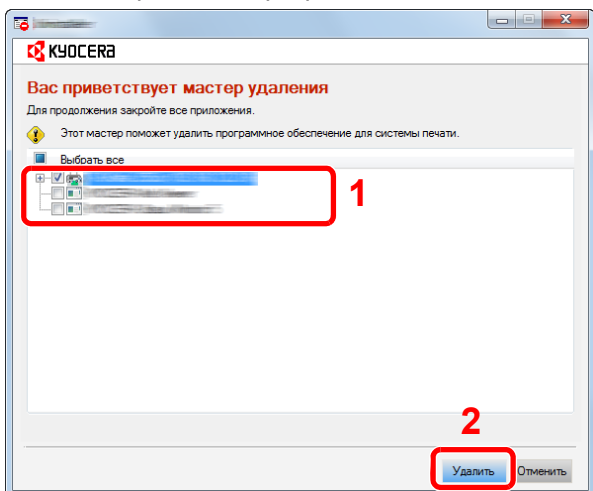

3 Завершение удаления.

Если появится сообщение о необходимости перезапуска системы, перезапустите компьютер, следуя указаниям на экране. Данное действие завершает процедуру удаления программного обеспечения.



ПРИМЕЧАНИЕ

- Программное обеспечение также можно удалить с помощью Product Library.
- На экране установки Product Library выберите [Удалить] и следуйте указаниям на экране для удаления программного обеспечения.

Установка программного обеспечения на компьютер Mac

Функции принтера аппарата можно также использовать с помощью компьютера Mac.



ПРИМЕЧАНИЕ

- Установка в Mac OS должна выполняться пользователем, вошедшим с полномочиями администратора.
- При установке ПО на компьютер Mac установите для эмуляции аппарата [KPDЛ] или [KPDЛ(Auto)].
→ [\[Принтер\] \(8-31\)](#)
- При подключении с помощью Bonjour включите опцию Bonjour в сетевых настройках аппарата.
→ [\[Bonjour\] \(8-41\)](#)
- На экране аутентификации введите имя и пароль, которые используются для входа в операционную систему.
- При выполнении печати посредством AirPrint устанавливать программное обеспечение не нужно.

1 Вставьте диск DVD.

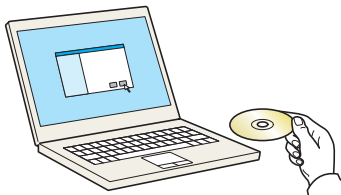

Дважды щелкните ярлык [Kyocera].

2 Откройте экран.

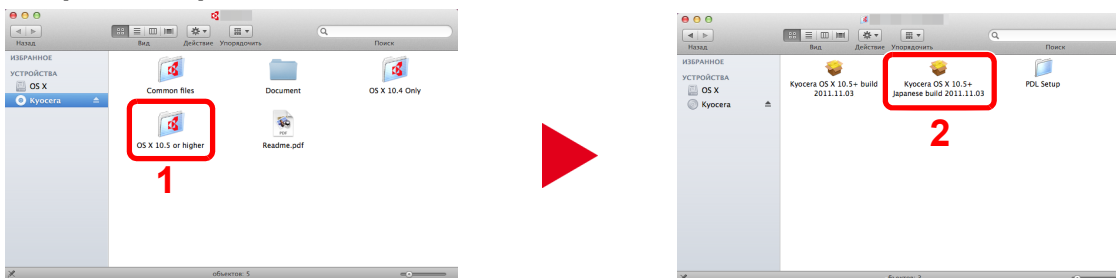

В зависимости от версии Mac OS дважды щелкните [OS X x.x].

3 Установите программное обеспечение.

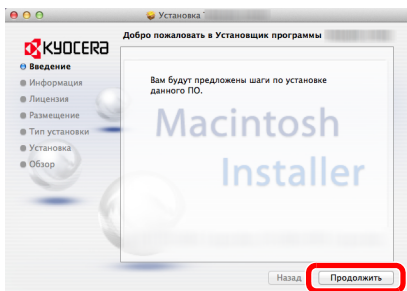

Установите драйвер принтера в соответствии с инструкциями программного обеспечения установки.

Это завершит установку драйвера принтера.

Если используется подключение через USB, аппарат будет обнаружен и подключен автоматически. В случае использования IP-подключения необходимо задать указанные ниже параметры.

4 Настройте параметры.

1 Откройте "Системные настройки" и добавьте принтер.

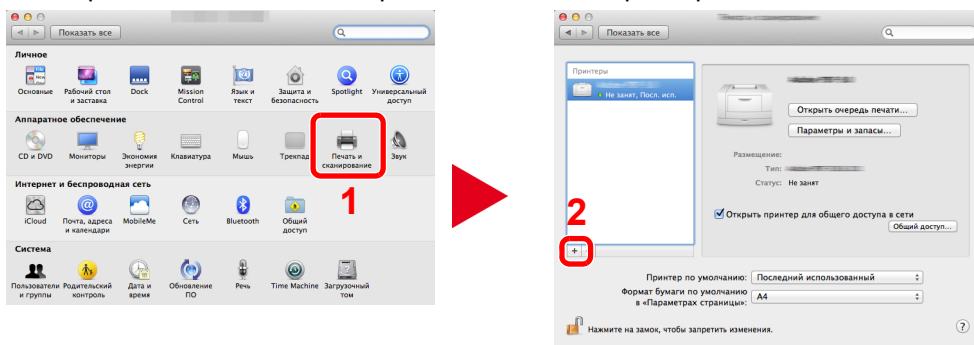

2 Выберите [По умолчанию] и щелкните элемент, отображающийся в поле "Имя", а затем выберите драйвер.

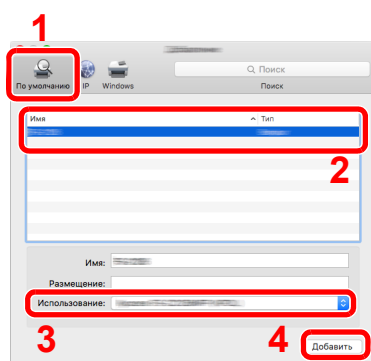

ПРИМЕЧАНИЕ

Если используется подключение IP, щелкните пиктограмму [IP], за затем введите имя хоста или IP-адрес. В поле "Имя" автоматически отобразится число, введенное в поле "Адрес". При необходимости измените указанное значение.

3 Выберите доступные для аппарата опции.

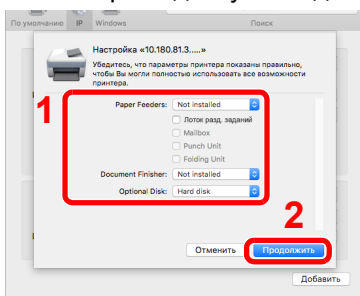

4 Выбранный принтер добавлен.

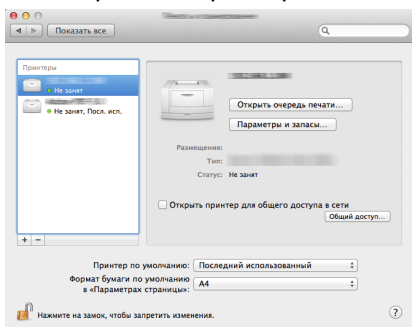

Настройка драйвера TWAIN

Приведенные указания основываются на интерфейсе ОС Windows 8.1.

1 Откройте экран.

- 1 Нажмите чудо-кнопку [Поиск] и введите в поле поиска "TWAIN Driver Setting". Выберите [TWAIN Driver Setting] в списке результатов поиска. Откроется экран настроек драйвера TWAIN.



ПРИМЕЧАНИЕ

В Windows 7 нажмите кнопку [Пуск], [Все программы], [Kyocera] и [TWAIN Driver Setting].

2 Щелкните [Добавить].

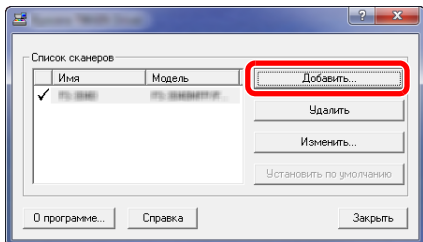

2 Настройте параметры.

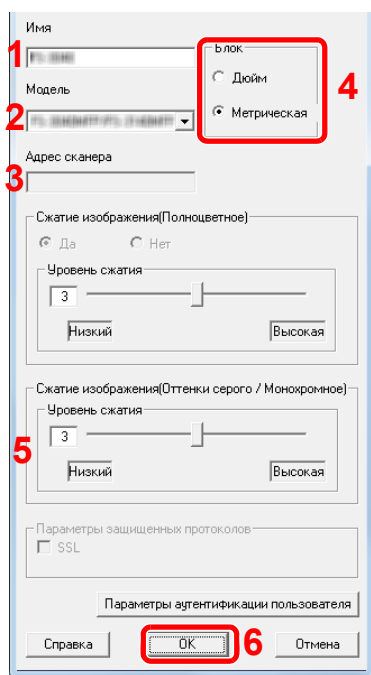

- 1 Введите имя аппарата.
- 2 Выберите из списка данный аппарат.
- 3 Введите IP-адрес аппарата или имя хоста.
- 4 Задайте единицы измерения.
- 5 При использовании SSL установите флажок рядом с SSL.
- 6 Нажмите [OK].



ПРИМЕЧАНИЕ

Если IP-адрес аппарата или имя хоста неизвестны, обратитесь к администратору.

3 Завершите регистрацию.

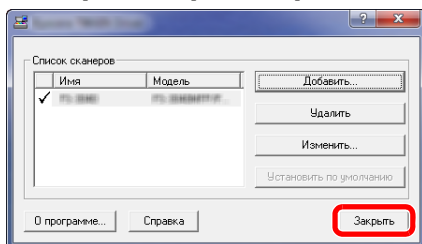

ПРИМЕЧАНИЕ

Для удаления добавленного аппарата нажмите [Удалить]. Для изменения имен нажмите [Изменить].

Установка WIA-драйвера

Приведенные указания основываются на интерфейсе ОС Windows 8.1.

1 Откройте экран.

- 1 Нажмите чудо-кнопку [Поиск] на рабочем столе и введите в поле поиска "Просмотр сканеров и камер". Щелкните [Просмотр сканеров и камер] в списке результатов поиска, после чего откроется экран "Сканеры и камеры".



ПРИМЕЧАНИЕ

В Windows 7 нажмите кнопку [Пуск] и введите "Сканер" в поле [Найти программы и файлы]. Нажмите [Просмотр сканеров и камер] в списке результатов поиска, после чего откроется экран "Сканеры и камеры".

- 2 Выберите драйвер WIA, имеющий то же имя, что и аппарат, и нажмите [Свойства].

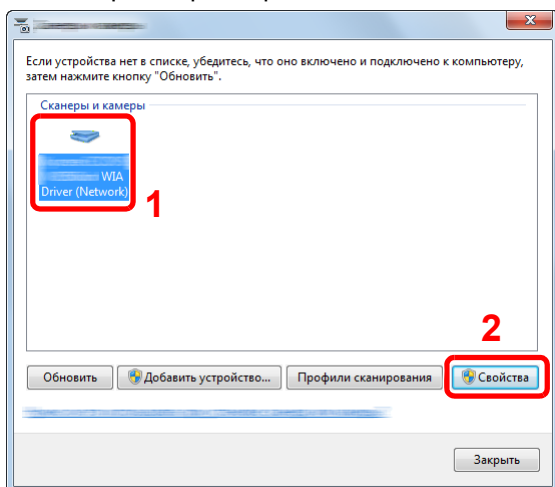

2 Настройте параметры.

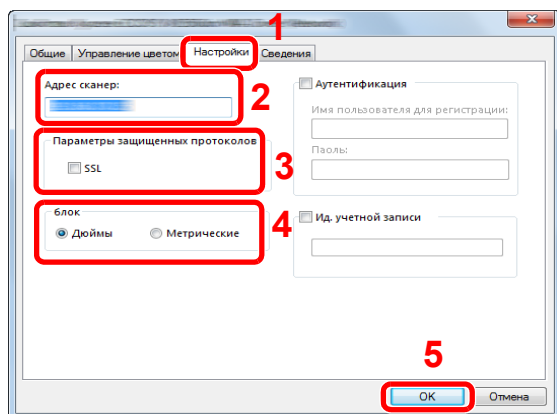

- 1 Выберите вкладку [Настройки].
- 2 Введите IP-адрес аппарата или имя хоста.
- 3 При использовании SSL установите флажок рядом с SSL.
- 4 Задайте единицы измерения.
- 5 Нажмите [OK].

Установка драйвера WSD

В Windows 8, Windows 8.1 и Microsoft Windows Server 2012

1 Чудо-кнопки на рабочем столе: [Поиск] > [Панель управления] > [Устройства и принтеры].

2 Установите драйвер.

Щелкните [Добавить устройство]. Выберите ярлык аппарата, а затем щелкните [Далее].

Когда ярлык аппарата появится в разделе "Принтеры" на экране "Устройства и принтеры", установка будет завершена.

В Windows 7

1 В меню "Пуск" выберите [Сеть].

В Windows нажмите кнопку [Пуск], затем выберите [Сеть].



ПРИМЕЧАНИЕ

Если в меню "Пуск" не отображается пункт [Сеть], выполните следующую процедуру.

- 1 Щелкните правой кнопкой мыши [Пуск] и выберите [Свойство] из появившегося меню.
- 2 Выберите на экране "Свойства панели задач и меню [Пуск]" вкладку [Меню [Пуск]] и щелкните [Настройка].
- 3 Когда откроется окно "Настройка меню [Пуск]", установите флажок "Сеть" и нажмите [ОК].

2 Установите драйвер.

Правой кнопкой мыши щелкните ярлык аппарата, а затем выберите [Установить].



ПРИМЕЧАНИЕ

Если появится окно "Контроль учетных записей", нажмите [Продолжить].

Если появится окно "Найдено новое оборудование", нажмите [Отмена].

Во время установки дважды щелкните ярлык на панели задач, чтобы открыть окно "Установка программного обеспечения драйвера". Установка завершится, когда в окне [Установка программного обеспечения драйвера] появится сообщение "Устройства готовы к использованию". Когда в окне [Установка программного обеспечения драйвера] появится сообщение "Устройства готовы к использованию", установка завершена.

В Windows 10

1 В Windows правой кнопкой мыши щелкните кнопку [Пуск] и выберите следующее: [Панель управления] > [Устройства и принтеры].

2 Установите драйвер.

Щелкните [Добавить устройство]. Выберите ярлык аппарата, а затем щелкните [Далее].

Когда ярлык аппарата появится в разделе "Принтеры" на экране [Устройства и принтеры], установка будет завершена.

Повышение безопасности средствами администратора

В дополнение к изложенной в данной главе информации администратор данного аппарата должен выполнить следующие проверки и повысить безопасность по мере необходимости.

Кроме того, данный аппарат оснащается функцией аутентификации пользователя, которую можно настроить, чтобы ограничить доступ к аппарату только теми пользователями, у которых имеется зарегистрированное имя при входе и пароль.

➔ Аутентификация и учет пользователей (реквизиты пользователей, учет заданий) (9-1)

Требуемый результат	Имя функции	Страница для справки
Ограничение пользователей аппарата.	Реквизиты польз.	9—3
	Безопасность аутентификации	9—7
	Авт. сброс панели	8—59
	Настройки смарт-карты ^{*1}	9—30
Ограничение доступных для использования базовых функций.	Локальная автор.	9—20
	Настр. авторизации группы	9—20
	Настр. автор. польз. Гость	9—23
Недопущение использования документов, сохраненных на аппарате, другими пользователями.	Пользовательский ящик ^{*2}	2-1
Предотвращение утечки данных, сохраненных в аппарате.	Перезапись данных ^{*3}	Data Security Kit (E) User Guide
	Шифрование ^{*3}	
	Функции шифрования PDF	6—55
Полное удаление данных с аппарата перед его утилизацией.	Удаление конфид. данных	8—56
Защита передаваемых данных от перехвата и подслушивания.	IPP через SSL	8—45
	HTTPS	8—44
	Безоп. LDAP	Command Center RX User Guide
	Безопасность SMTP	8—48
	Безопасность POP3	8—48
	FTP-передача с шифрованием	8—17
	Enhanced WSD (SSL)	8—47
	IPSec	8—41
	SNMPv3	8—43

*1 Требуется поставляемый отдельно комплект Card Authentication Kit.

*2 Требуется дополнительный диск SSD.

*3 Требуется дополнительный комплект Data Security Kit.

Command Center RX

Если аппарат подключен к сети, можно настроить различные параметры с помощью Command Center RX.

В данном разделе изложен порядок доступа к Command Center RX, изменения настроек безопасности и имени хоста.

➔ Command Center RX User Guide



ПРИМЕЧАНИЕ

Для получения полного доступа к функциям страниц Command Center RX введите имя пользователя и пароль для входа. Ввод предварительно заданного пароля администратора дает пользователю доступ ко всем страницам, в том числе "Ящик для документов", "Адресная книга" и "Параметры" в меню навигации. Заводские настройки по умолчанию для пользователей по умолчанию с правами администратора приведены ниже. (Прописные и строчные буквы различаются (учитывается регистр).)

Имя пользователя при входе: Admin

Пароль при входе: Admin

В Command Center RX можно настраивать следующие параметры администратора и других пользователей.

Элемент	Описание	Администратор	Обычный пользователь
Информация об устройстве	Можно проверить структуру аппарата.	○	○
Состояние задания	Отображает всю информацию о задании, включая задания сканирования и печати, сохранение заданий, запланированные задания и архив журнала заданий.	○	○
Ящик документов	Добавление или удаление ящиков документов или удаление документов из ящика документов.	○	○ ^{*1}
Адресная книга	Создание, редактирование или удаление адресов и групп адресов.	○	○ ^{*1}
Настройки устройства	Выполнение расширенных настроек аппарата.	○	-
Настройки функций	Настройка дополнительных параметров функции.	○	-
Сетевые настройки	Настройка дополнительных сетевых параметров.	○	-
Настройки безопасности	Настройка дополнительных параметров безопасности.	○	-
Настройки управления	Настройка дополнительных параметров управления.	○	-

*1 Перечень параметров, которые пользователь может настраивать после входа в систему, зависит от имеющихся у него полномочий.



ПРИМЕЧАНИЕ

Для использования функции факса необходим дополнительный комплект факса.

В данном перечне отсутствует информация о настройках факса.

➔ Руководство по эксплуатации факса

Доступ к Command Center RX

1 Откройте экран.

- 1 Запустите веб-обозреватель.
- 2 В строке адреса или расположения введите IP-адрес аппарата или имя хоста.
Для проверки IP-адреса аппарата и имени хоста нажмите элементы в следующем порядке.
[Информация об устройст.] на главном экране > [Идентификация/проводная сеть]
Примеры: `https://192.168.48.21/` (для IP-адреса)
`https://MFP001` (если именем хоста является "MFP001")

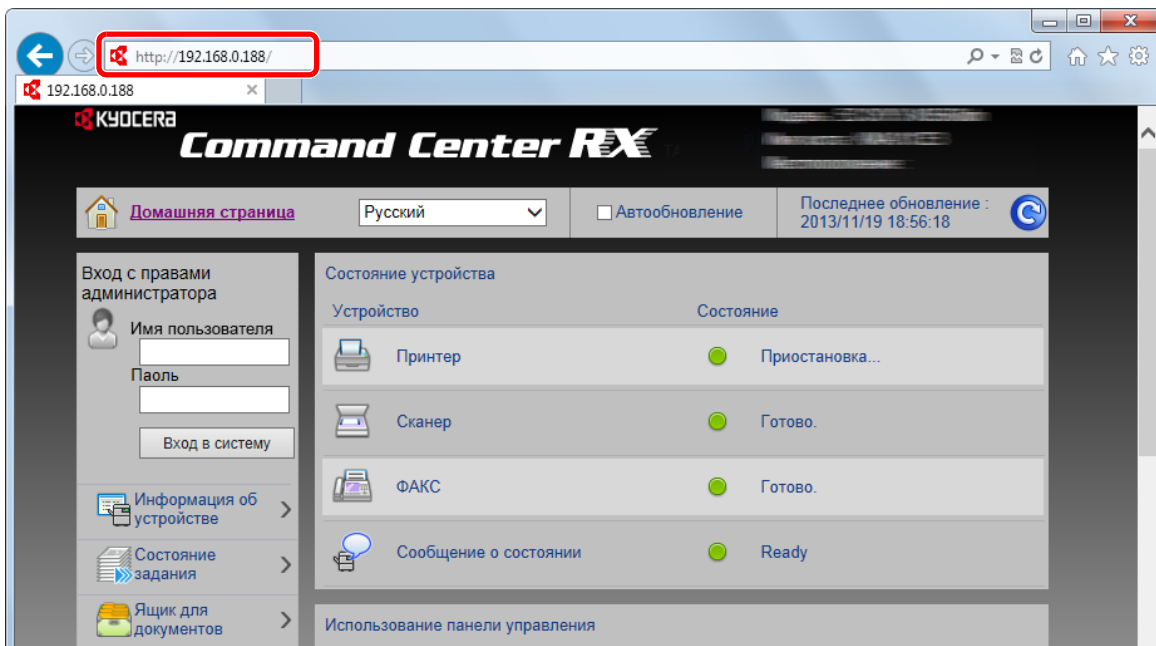

На веб-странице отображается основная информация об аппарате и Command Center RX, а также текущее состояние аппарата.



ПРИМЕЧАНИЕ

Если отображается экран "Имеется проблема с сертификатом безопасности этого веб-сайта", настройте сертификат.

➔ [Command Center RX User Guide](#)

Также можно продолжить работу, не настраивая сертификат.

2 Настройте функцию.

Выберите категорию из навигационной панели в левой части экрана.



ПРИМЕЧАНИЕ

Для получения полного доступа к функциям страниц Command Center RX введите имя пользователя и пароль для входа. Ввод предварительно заданного пароля администратора дает пользователю доступ ко всем страницам, в том числе "Ящик для документов", "Адресная книга" и "Параметры" в меню навигации. Заводские настройки по умолчанию для пользователей по умолчанию с правами администратора приведены ниже. (Прописные и строчные буквы различаются (учитывается регистр).)

Имя пользователя при входе: Admin

Пароль при входе: Admin

Изменение настроек безопасности

1 Откройте экран.

- 1 Запустите веб-обозреватель.
- 2 В строке адреса или расположения введите IP-адрес аппарата или имя хоста.
Для проверки IP-адреса аппарата и имени хоста нажмите элементы в следующем порядке.
[Информация об устройст.] на главном экране > [Идентификация/проводная сеть]
- 3 Войдите в систему с полномочиями администратора.

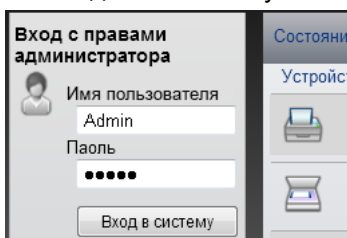

Заводские настройки по умолчанию для пользователей по умолчанию с правами администратора приведены ниже.
(Прописные и строчные буквы различаются (учитывается регистр).)

Имя пользователя при входе: Admin

Пароль при входе: Admin

- 4 Нажмите [Настройки безопасности].

2 Выполнение настроек безопасности.

В меню [Настройки безопасности] выберите настройку, которую требуется выполнить.

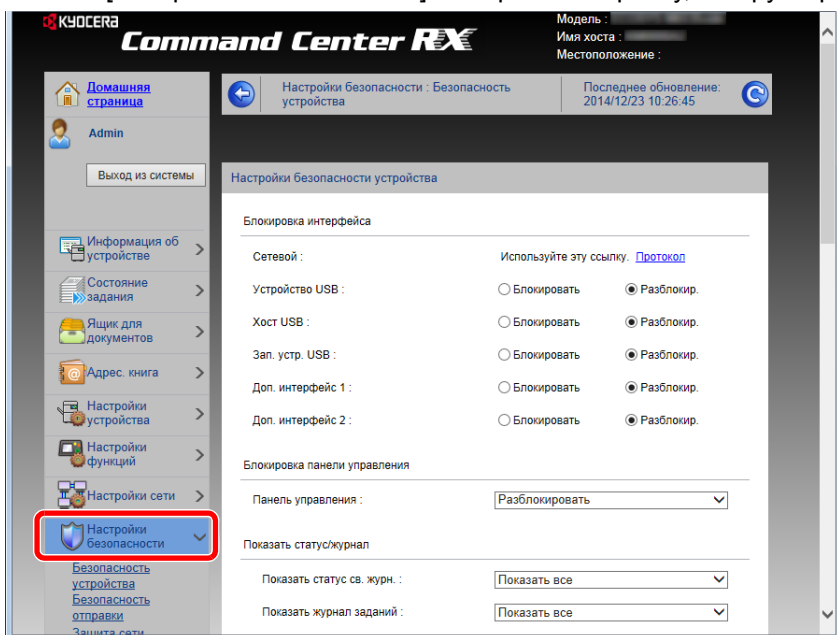

ПРИМЕЧАНИЕ

Для получения подробной информации о настройках, связанных с сертификатами, см.:

➔ [Command Center RX User Guide](#)

Изменение информации об устройстве

1 Откройте экран.

- 1 Запустите веб-обозреватель.
- 2 В строке адреса или расположения введите IP-адрес аппарата или имя хоста.
Для проверки IP-адреса аппарата и имени хоста нажмите элементы в следующем порядке.
[Информация об устройст.] на главном экране > [Идентификация/проводная сеть]
- 3 Войдите в систему с полномочиями администратора.

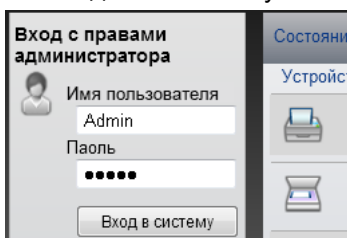

Заводские настройки по умолчанию для пользователей по умолчанию с правами администратора приведены ниже.
(Прописные и строчные буквы различаются (учитывается регистр).)

Имя пользователя при входе: Admin

Пароль при входе: Admin

- 4 В меню [Настройки устройства] выберите [Система].

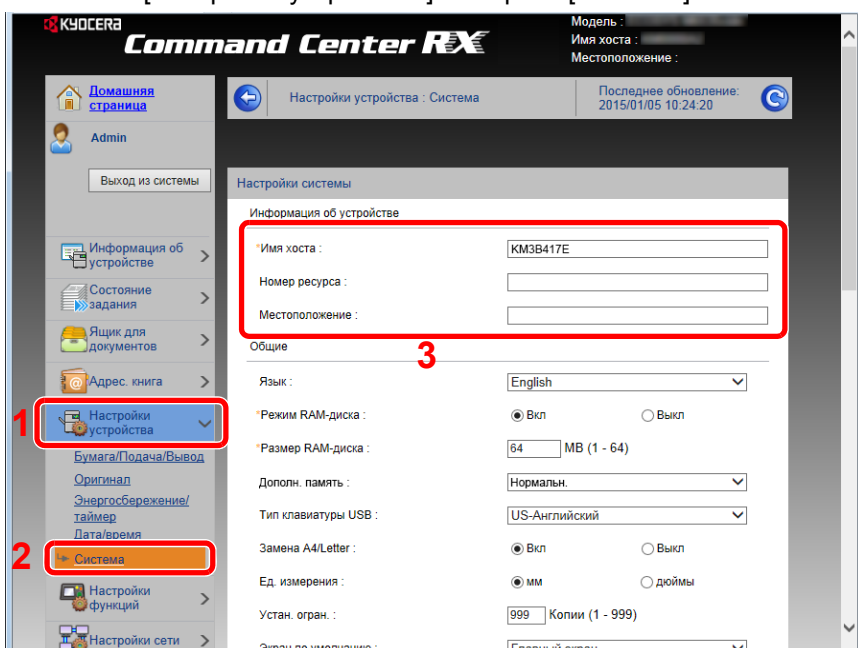

2 Введите имя хоста.

Введите информацию об устройстве, а затем нажмите [Передать].

✓ ВАЖНО

После изменения настроек перезапустите сеть или выключите, а затем включите аппарат снова.
Для перезапуска платы сетевого интерфейса нажмите [Сброс] в меню [Настройки управления] и затем нажмите [Перезапуск сети] в области "Перезапуск".

Настройка SMTP и электронной почты

Настроив параметры SMTP, можно отправлять изображения, отсканированные аппаратом в виде вложений в электронные письма, и отправлять уведомления о завершении заданий по электронной почте.

Для использования этой функции необходимо подсоединить аппарат к почтовому серверу по протоколу SMTP.

Кроме того, выполните следующие настройки.

- Настройки SMTP
Параметр: "Протокол SMTP" и "Имя сервера SMTP" в разделе "SMTP"
- Адрес отправителя при отправке электронной почты аппаратом
Параметр: "Адрес отправителя" в разделе "Настройки отправки электронной почты"
- Настройки ограничения размера сообщений электронной почты.
Параметр: "Предел размера сообщения эл. почты" в разделе "Настройки отправки электронной почты"

1 Откройте экран.

Откройте экран "Протокол SMTP".

- 1 Запустите Web-обозреватель.
- 2 В строке адреса или расположения введите IP-адрес аппарата или имя хоста.
Для проверки IP-адреса аппарата и имени хоста нажмите элементы в следующем порядке.
[Информация об устройст.] на главном экране > [Идентификация/проводная сеть]
- 3 Войдите в систему с полномочиями администратора.

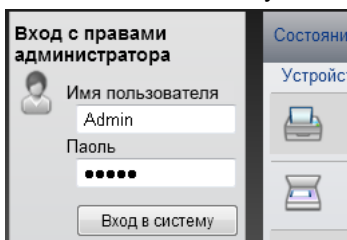

Заводские настройки по умолчанию для пользователей по умолчанию с правами администратора приведены ниже. (Прописные и строчные буквы различаются (учитывается регистр).)

Имя пользователя при входе: Admin

Пароль при входе: Admin

- 4 В меню [Настройки сети] выберите [Протокол].

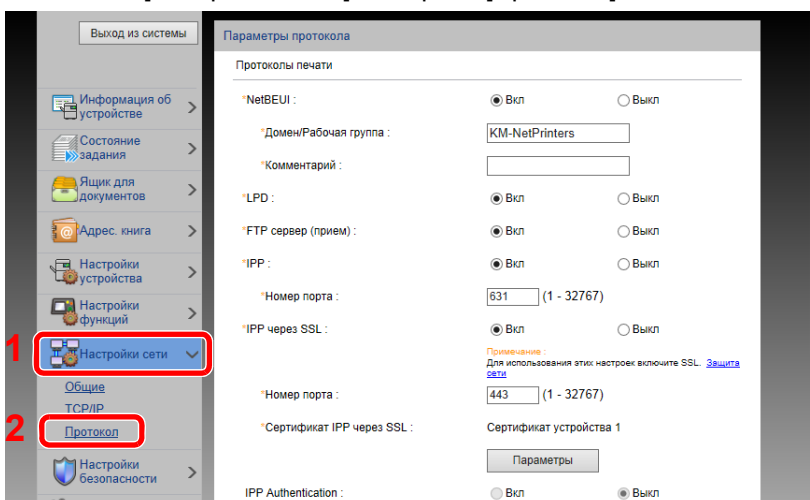

2 Настройте параметры.

Установите для параметра "SMTP (передача эл. почты)" значение [Вкл.] в разделе "Протоколы отправки".

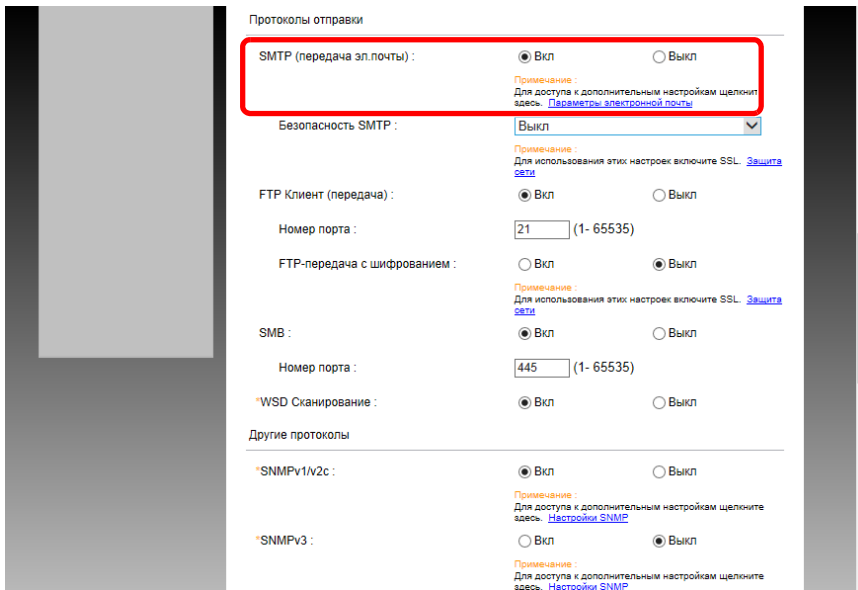

3 Откройте экран.

Откройте экран "Параметры электронной почты".

В меню [Настройки функций] выберите [Электронная почта].

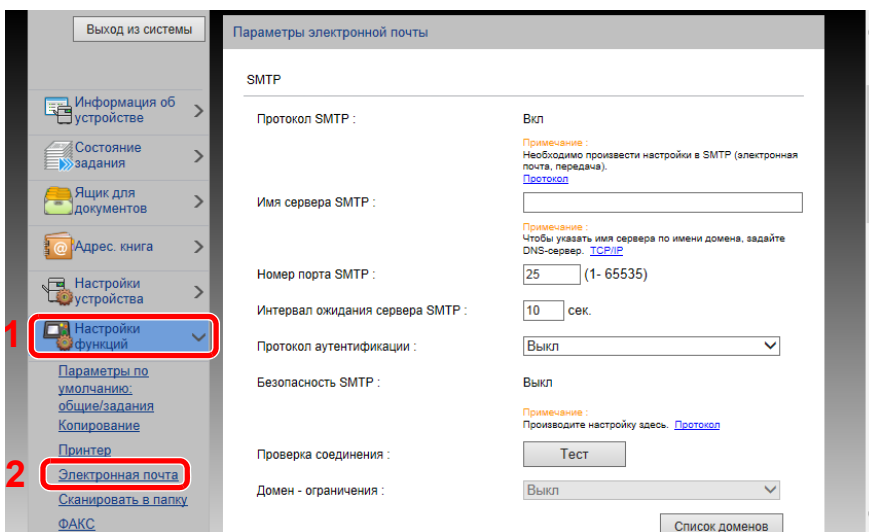

4 Настройте параметры.

Задайте значения для настроек "SMTP" и "Параметры электронной почты".

Описание	Описание	
SMTP	Задайте данное значение, чтобы отправлять с аппарата электронную почту.	
Протокол SMTP	Отображение экрана настроек протокола SMTP. Проверьте, установлено ли для параметра "Протокол SMTP" значение [Вкл.]. Если установлено [Откл.], щелкните [Протокол] и установите для протокола SMTP значение [Вкл.].	
Имя сервера SMTP*1	Введите имя хоста или IP-адрес сервера SMTP.	
Номер порта SMTP	Укажите номер порта, который будет использоваться для SMTP. Номер порта по умолчанию — 25.	
Интервал ожидания сервера SMTP	Введите период ожидания в секундах.	
Протокол аутентификации	Для использования аутентификации SMTP введите соответствующую информацию о пользователе.	
SMTP Безопасность	Задайте параметры безопасности SMTP. Включите "Безопасность SMTP" в области "SMTP (передача эл.почты)" на странице [Настройки протокола].	
Проверка соединения	Тесты для проверки правильности настроек без отправки электронной почты.	
Ограничение на домены	Для ограничения доменов щелкните [Список доменов] и введите имена доменов с допустимыми или запрещенными адресами. Также можно задать ограничение по адресу электронной почты.	
POP3	<p>Если включена только функция отправки сообщений электронной почты с аппарата, выполнять указанные ниже настройки не нужно. Для включения функции приема электронной почты на аппарате ниже перечисленные параметры необходимо настроить.</p> <p>→ Command Center RX User Guide</p>	
Протокол POP3		
Интервал проверки		
Выполнить сейчас		
Ограничение на домены		
Пользовательские настройки POP3		
Настройки отправки электронной почты	Ограничение размера электронного письма	Введите максимальный размер (в килобайтах) исходящего электронного письма. Если размер электронного письма превышает данное значение, отображается сообщение об ошибке и отправка электронной почты отменяется. Используйте данную настройку, если задан предел размера электронной почты для сервера SMTP. В противном случае введите 0 (ноль), чтобы отправлять почту вне зависимости от предела размера. При вводе 0 (нуля) электронная почта будет отправлена независимо от ограничения на размер.
	Адрес отправителя *1	Укажите адрес отправителя при отправке электронной почты аппаратом. Введите адрес электронной почты, например, администратора аппарата, чтобы ответ или отчет о несостоявшейся доставке поступил к сотруднику, а не аппарату. Адрес отправителя должен соответствовать аутентификации SMTP. Адрес отправителя: Не более 128 символов
	Подпись	Введите подпись. Подпись — это текст в свободной форме, который будет присоединяться к концу текста электронного письма. Подпись часто используется для дальнейшей идентификации аппарата. Подпись: до 512 символов
	Пар-ры функции по умолч.	Измените параметры функции по умолчанию на странице [Общие настройки/настройки задания по умолчанию].

5 Нажмите [Отправить].

Перенос адресной книги

С помощью утилиты аппарата можно без проблем перенести адресные книги при замене аппарата.

Для зарегистрированной на аппарате адресной книги можно выполнять резервное копирование или перенос с помощью приложения KYOCERA Net Viewer, имеющегося на прилагаемом диске DVD.

Для получения подробной информации о работе с KYOCERA Net Viewer см.:

→ KYOCERA Net Viewer User Guide

Резервное копирование данных адресной книги на ПК

1 Запустите KYOCERA Net Viewer.

2 Создайте резервную копию.

- Щелкните правой кнопкой мыши на наименовании модели, для которой нужно выполнить резервное копирование адресной книги, и выберите [Дополнительно] - [Настроить несколько устройств].

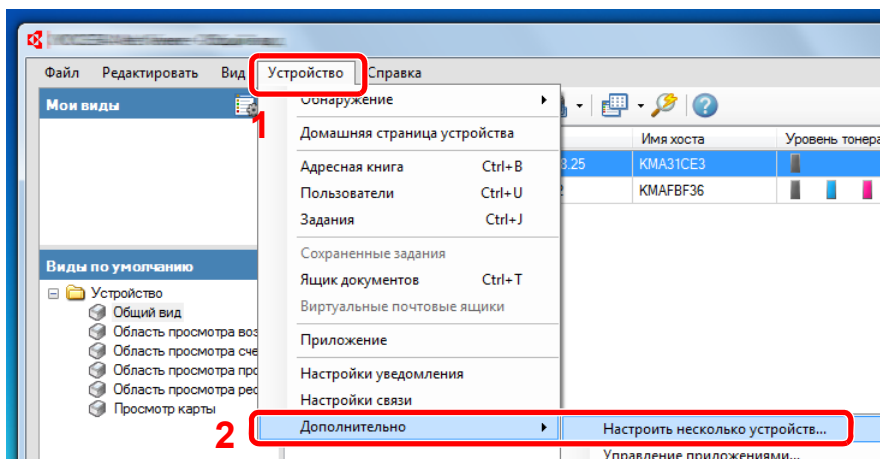

- Выберите [Пользоват. режим] и нажмите [Далее].

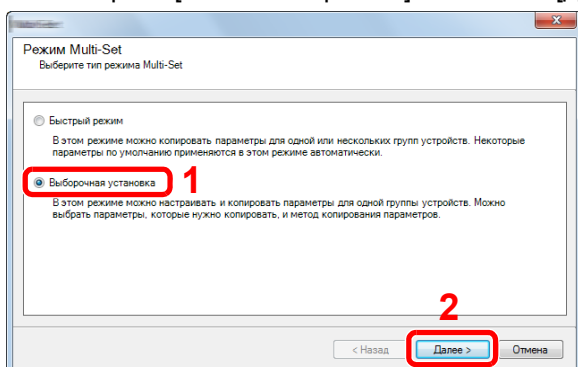

3 Выберите целевую группу устройств и нажмите [Далее].

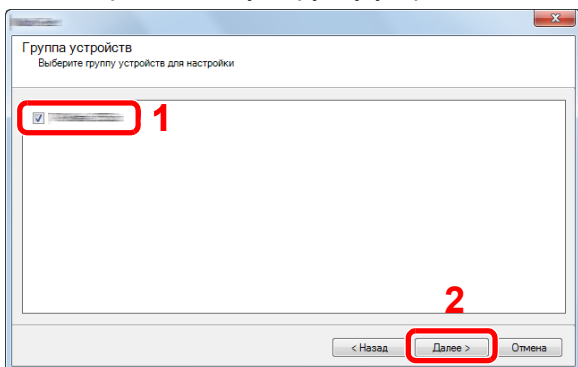

4 Выберите [Адресная книга устройства] и нажмите [Далее].

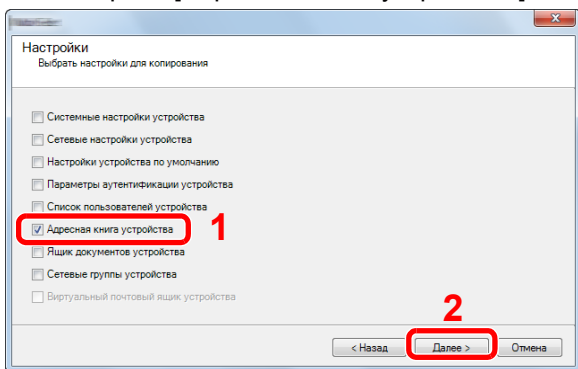

5 Выберите [Создать с устройства] и снимите флажок с опции [Перезаписать установки целевого устройства], затем нажмите [Далее].

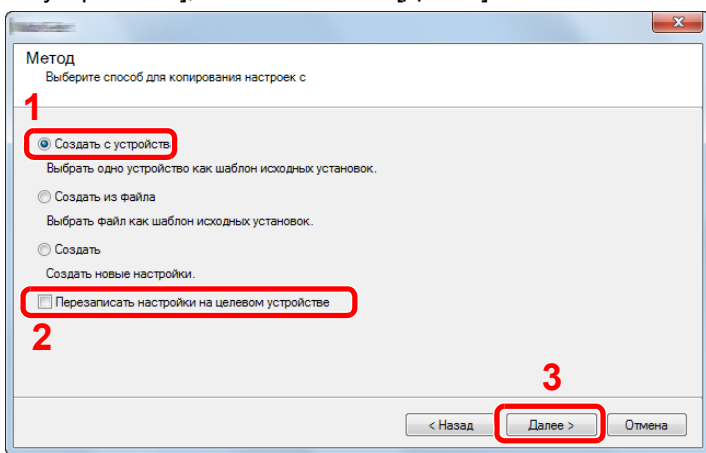

6 Выберите модель, для которой нужно осуществить резервное копирование, и нажмите [Далее].

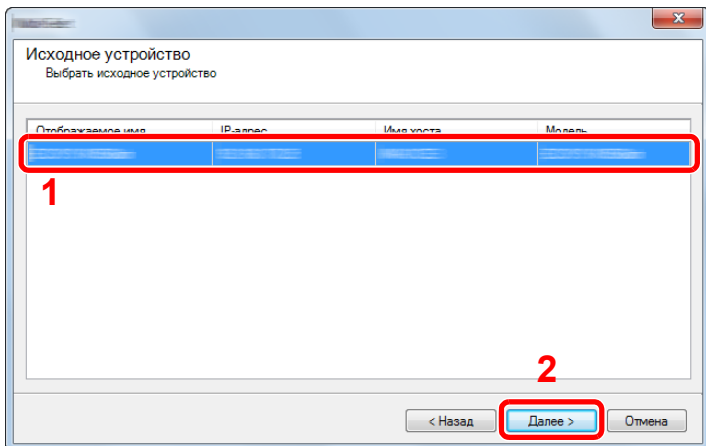

ПРИМЕЧАНИЕ

Если откроется окно "Вход с правами администратора", заполните поля "Вход с правами администратора" и "Пароль при входе", а затем нажмите [ОК]. Ниже приведены настройки по умолчанию (прописные и строчные буквы различаются (учитывается регистр)).

Имя пользователя при входе: Admin

Пароль при входе: Admin

7 Нажмите [Сохранить в файл].

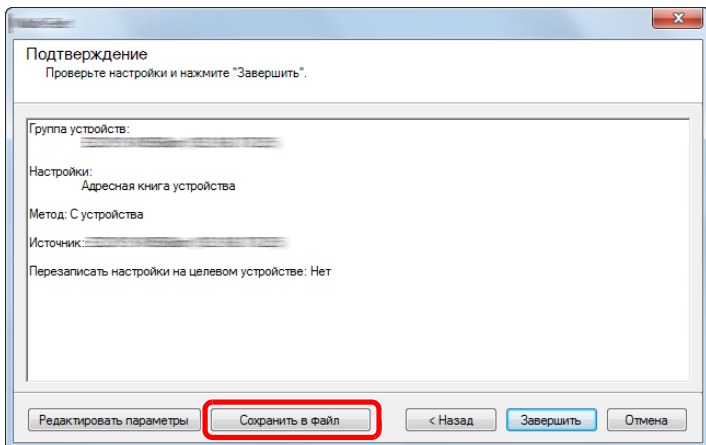

8 Укажите путь для сохранения файла, введите имя файла и нажмите [Сохранить].

Убедитесь, что в качестве "Типа файла" выбран "Файл XML".

9 После сохранения файла следует обязательно нажать [Отмена], чтобы закрыть окно.

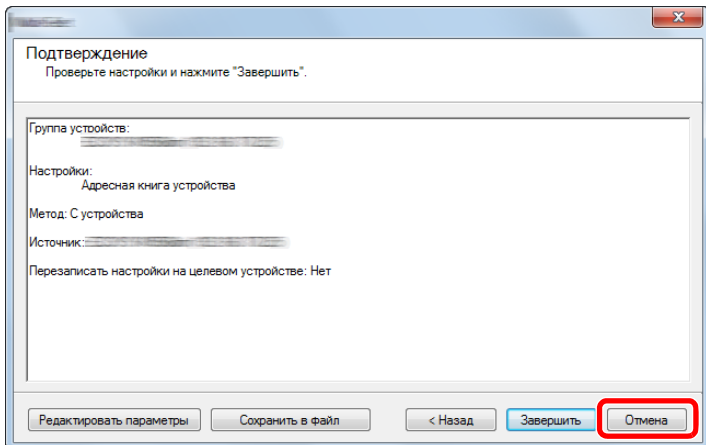

Обратите внимание, что при нажатии [Готово] будет выполнена запись данных в адресную книгу аппарата.

Запись данных адресной книги в аппарат

1 Запустите KYOCERA Net Viewer.

2 Загрузите данные адресной книги.

- Щелкните правой кнопкой мыши на имени модели, на которую нужно передать адресную книгу, и выберите [Дополнительно] - [Настроить несколько устройств].

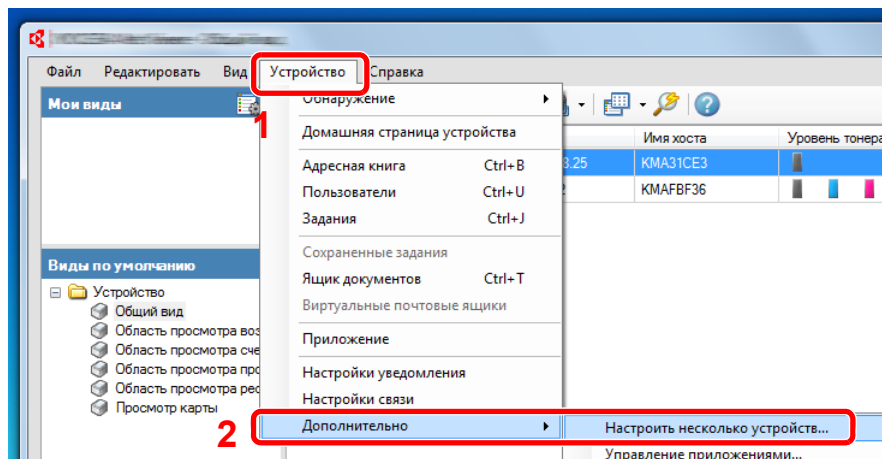

2 Выберите [Пользоват. режим] и нажмите [Далее].

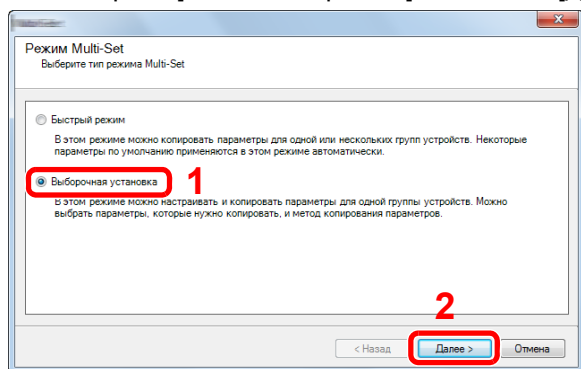

3 Выберите целевую группу устройств и нажмите [Далее].

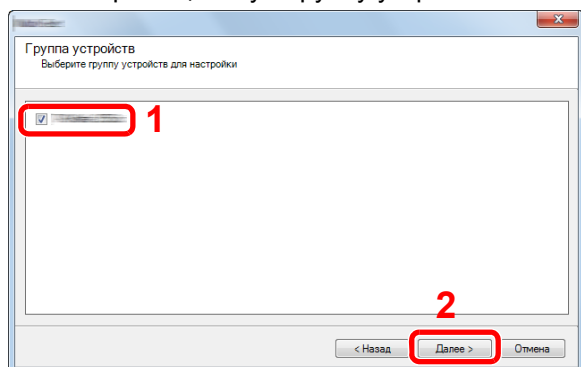

4 Выберите [Адресная книга устройства] и нажмите [Далее].

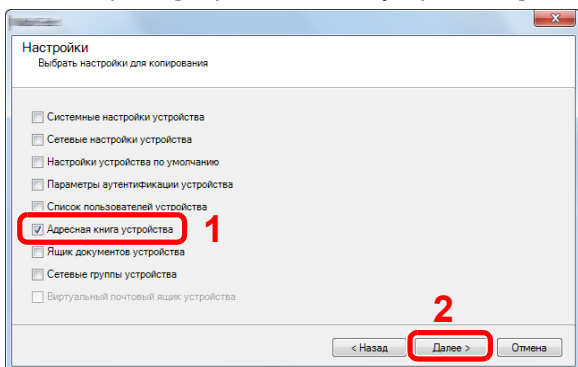

5 Выберите [Создать из файла] и снимите флажок с опции [Перезаписать установки целевого устройства], затем нажмите [Далее].

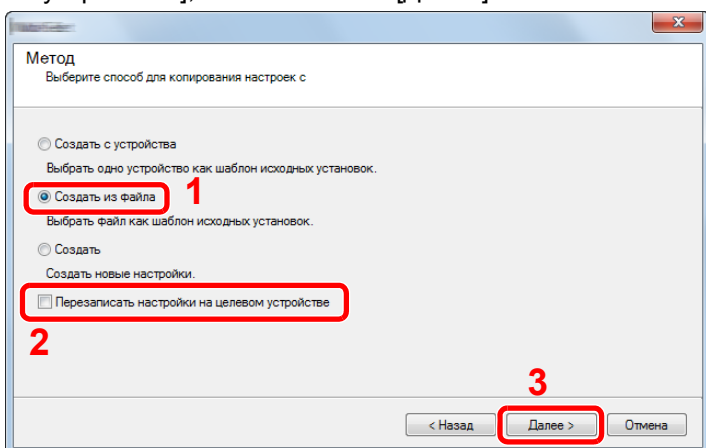

Если установить флажок [Перезаписать настройки на целевом устройстве], адресная книга аппарата будет перезаписана с записи № 1.

6 Щелкните [Обзор] и выберите файл резервной копии адресной книги, затем нажмите [Далее].

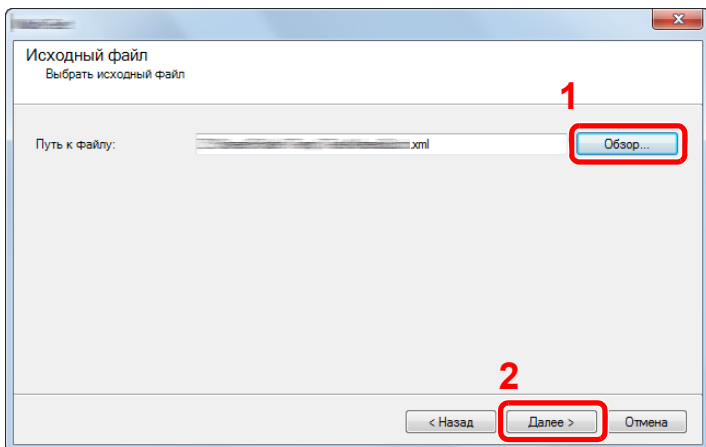

7 Щелкните [Готово].

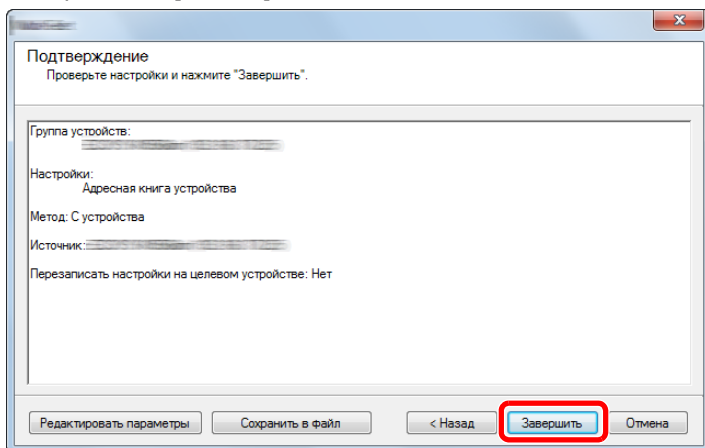

Начнется процесс записи данных адресной книги.

8 По завершении процесса записи нажмите [Закреть].

Приложение

Набор функций аппарата можно расширить, установив программные приложения.

Можно установить приложения, которые помогут оптимизировать повседневную работу, например расширить возможности сканирования и аутентификации.

Для получения более подробной информации обратитесь к торговому представителю или дилеру.

Установка приложений

Для использования приложений необходимо сначала установить приложение на аппарат, а затем активировать его.



ПРИМЕЧАНИЕ

На аппарат можно устанавливать приложения и сертификаты. Число запускаемых приложений может зависеть от типа конкретных приложений.

Процедура описана ниже.

1 Откройте экран.

Клавиша [Системное меню/Счетчик] > [Приложение] > [Приложение]



ПРИМЕЧАНИЕ

Если появляется экран аутентификации пользователя, следует ввести имя пользователя и пароль для входа в систему, а затем нажать [Вход]. Для этого вам нужно осуществить вход с правами администратора.

Заводские настройки по умолчанию для имени пользователя и пароля при входе приведены ниже.

Имя пользователя при входе

ECOSYS M8124cidn:2400, ECOSYS M8130cidn:3000

Пароль при входе

ECOSYS M8124cidn:2400, ECOSYS M8130cidn:3000

2 Установите приложение.

1 Нажмите [+] и/или [Меню] > [Добавить].

2 Вставьте съемный носитель с устанавливаемым приложением в гнездо памяти USB.



ПРИМЕЧАНИЕ

Когда появится сообщение "Обнаружен съемный носитель памяти. Отображение файлов. Продолжить?", нажмите [Нет]. Если на панели управления аппарата появится сообщение с запросом подтверждения, выберите [Нет].

3 Выберите приложение для установки > [Установить]

Можно просмотреть подробную информацию по выбранному приложению, нажав [].

4 Выберите [Да], чтобы отобразить экран съемного носителя.

Начнется установка приложения. Установка может занять некоторое время. Это зависит от устанавливаемого приложения.

По завершении установки снова откроется исходный экран.



ПРИМЕЧАНИЕ

- Для установки другого приложения повторите шаги 2-3 и 2-4.
- Для извлечения съемного носителя нажмите [Удалить память] и дождитесь появления сообщения "Съемный носитель памяти может быть безопасно извлечен.". Извлеките съемный носитель памяти.

Удаление приложений

1 Откройте экран.

Клавиша [Системное меню/Счетчик] > [Приложение] > [Приложение]



ПРИМЕЧАНИЕ

Если появляется экран аутентификации пользователя, следует ввести имя пользователя и пароль для входа в систему, а затем нажать [Вход]. Для этого вам нужно осуществить вход с правами администратора.

Заводские настройки по умолчанию для имени пользователя и пароля при входе приведены ниже.

Имя пользователя при входе

ECOSYS M8124cidn:2400, ECOSYS M8130cidn:3000

Пароль при входе

ECOSYS M8124cidn:2400, ECOSYS M8130cidn:3000

2 Удаление приложения.

1 Выберите приложение, которое нужно удалить > [🗑️]

Можно просмотреть подробную информацию по выбранному приложению, нажав [🔍].

2 Выберите [Да] на экране подтверждения.

3 Подготовка к использованию

В этой главе рассматриваются следующие темы.

Использование панели управления	3-3
Назначение функций функциональным клавишам	3-4
Использование панели управления	3-6
Отображение главного экрана	3-6
Отображение информации об устройстве	3-11
Клавиша функций	3-11
Отображение клавиш, которые нельзя настроить	3-12
Использование клавиши [Ввод]	3-12
Использование клавиши [Быстрый набор]	3-13
Экран справки	3-13
Вход в систему/выход из системы	3-14
Вход	3-14
Простой вход	3-15
Выход	3-15
Проверка показаний счетчика	3-16
Загрузка бумаги	3-17
Меры предосторожности при загрузке бумаги	3-17
Выбор блока податчика бумаги	3-18
Загрузка в кассеты 1—3	3-19
Подготовка к отправке документа в общую папку на ПК	3-22
Определение имени компьютера и полного имени компьютера	3-22
Определение имени пользователя и имени домена	3-23
Настройка прав доступа к общей папке	3-23
Создание общей папки, сведения об общей папке	3-24
Общий доступ к файлу и принтерам	3-27
Настройка брандмауэра Windows	3-28
Добавление адресата	3-32
Добавление адресата (адресная книга)	3-32
Изменение адресата в адресной книге	3-36
Удаление адресата из адресной книги	3-37
Назначение адресата клавише набора одним нажатием	3-37
Редактирование клавиши набора одним нажатием	3-39
Удаление адресата, присвоенного клавише набора одним нажатием	3-40
Использование Command Center RX для добавления адресатов в адресную книгу	3-40
Повторный вызов часто используемых функций (Избранное)	3-42
Добавление в Избранное в режиме мастера	3-44
Добавление в Избранное в программном режиме	3-45
Выполнение избранного в режиме мастера	3-46
Выполнение избранного в программном режиме	3-47
Редактирование избранной функции	3-47
Удаление избранной функции	3-47
Регистрация ярлыков (настройка функций копирования, передачи и ящика документов)	3-48
Добавление ярлыков	3-48
Редактирование ярлыка	3-49
Удаление ярлыка	3-49

Использование ящиков документов	3-50
Что такое пользовательский ящик?	3-50
Что такое ящик заданий?	3-50
Что такое ящик "Съемный носитель"?	3-51
Ящик "F Code", ящик опроса и ящик приема в память факса предназначены для хранения данных факса	3-51
Использование аппарата для создания нового пользовательского ящика	3-51
Использование Command Center RX для создания нового пользовательского ящика	3-53
Редактирование пользовательского ящика.	3-54
Удаление пользовательского ящика	3-55

Использование панели управления

ECOSYS M8130cidn

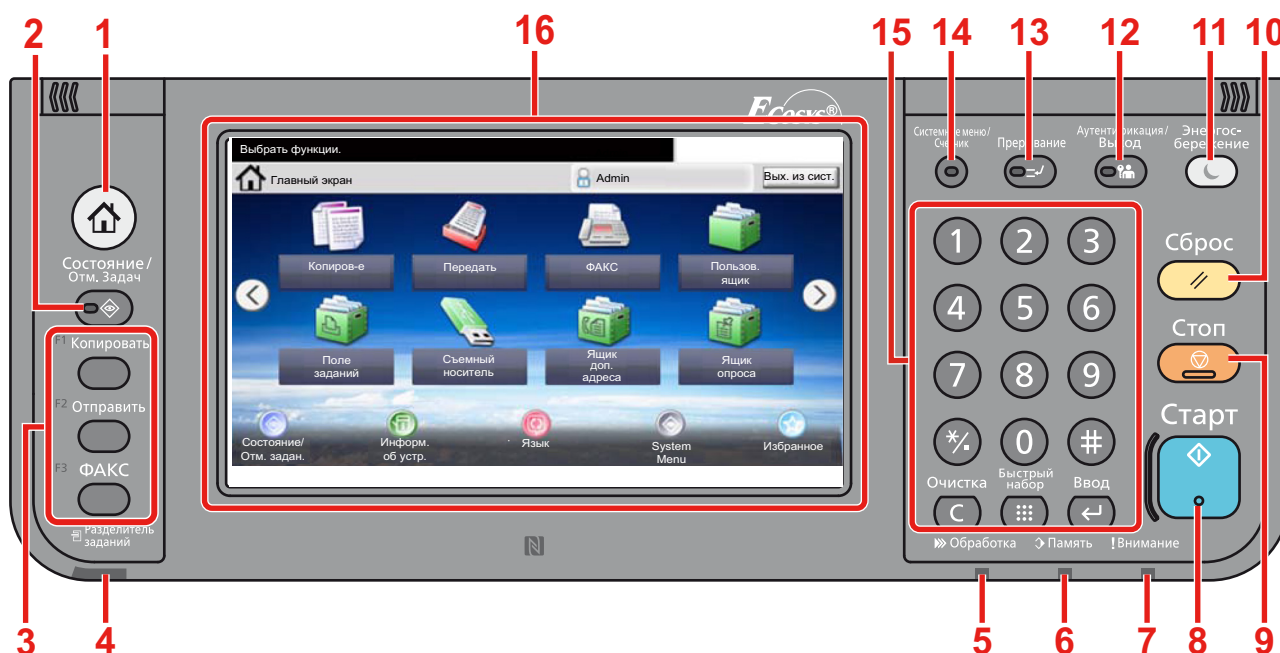

- 1 Клавиша [Главный экран]: отображение главного экрана
- 2 Клавиша [Состояние/Отм. Задач]: отображение экрана состояния/отмены задания.
- 3 Клавиша функции: с помощью данных клавиш можно регистрировать различные функции и приложения, включая копирование и сканирование.
➔ Назначение функций функциональным клавишам
- 4 Индикатор [Разделитель заданий]: светится, когда в лотке разделителя заданий находится бумага.
- 5 Индикатор [Обработка]: мигает во время печати или приема/передачи.
- 6 Индикатор [Память]: мигает во время получения аппаратом доступа к жесткому диску, памяти факса или памяти USB (общего назначения).
- 7 Индикатор [Внимание]: светится или мигает при возникновении ошибки и остановке задания.
- 8 Клавиша [Старт]: запуск операции копирования и сканирования, а также выполнение настройки.
- 9 Клавиша [Стоп]: отмена или приостановка выполняемого задания.
- 10 Клавиша [Сброс]: восстановление значений параметров по умолчанию.
- 11 Клавиша [Энергосбережение]: перевод аппарата в режим ожидания. Выход из режима ожидания, если аппарат находится в нем.
- 12 Клавиша [Аутентификация/Выход]: выполняет аутентификацию при переключении пользователей и завершает операцию для текущего пользователя (т. е. выполняет выход из системы).
- 13 Клавиша [Прерывание]: отображение экрана копирования с прерыванием.
- 14 Клавиша [Системное меню/Счетчик]: отображение экрана системного меню.
- 15 Клавиша [Настройки цифр. клав.]: цифровая клавиатура. Служит для ввода цифр и символов.
- 16 Сенсорная панель: отображает кнопки для настройки параметров аппарата.

Назначение функций функциональным клавишам

С помощью данных клавиш можно регистрировать различные функции и приложения, включая копирование и сканирование. Для облегчения доступа к нужному экрану вы можете присвоить функциональной клавише какую-либо функцию или приложение.

На данном аппарате клавишам присвоены следующие функции, которые при необходимости можно заменить другими.

- [F1] (Клавиша функции 1): Копирование
- [F2] (функциональная клавиша 2): Передать
- [F3] (функциональная клавиша 3): ФАКС (дополнительно)

1 Откройте экран.

Клавиша [Системное меню/Счетчик] > [Общие параметры] > [Назначение функциональной клавиши]



ПРИМЕЧАНИЕ

Если появляется экран аутентификации пользователя, следует ввести имя пользователя и пароль для входа в систему, а затем нажать [Вход]. Для этого вам нужно осуществить вход с правами администратора.

Заводские настройки по умолчанию для имени пользователя и пароля при входе приведены ниже.

Имя пользователя при входе

ECOSYS M8124cidn:2400, ECOSYS M8130cidn:3000

Пароль при входе

ECOSYS M8124cidn:2400, ECOSYS M8130cidn:3000

2 Настройте параметры.

- 1 Выберите функциональную клавишу, настройки которой хотите изменить.

2 Выберите функцию, которую хотите назначить этой клавише.

Функция	Описание	Страница для справки
Нет	Функция не назначена.	-
Копирование	Отображение экрана копирования.	5—12
Передать	Отображение экрана передачи.	5—14
Факс-сервер ^{*1}	Отображение экрана факс-сервера.	5—24
Факс ^{*1}	Отображение экрана факса.	Руководство по эксплуатации факса
Пользовательский ящик ^{*2}	Отображение экрана пользовательского ящика.	3—50
Ящик заданий	Отображение экрана ящика заданий.	5—42
Съемный носитель	Отображение экрана съемного носителя.	5—51
Ящик дополнительного адреса ^{*1}	Отображение экрана ящика дополнительного адреса.	Руководство по эксплуатации факса
Ящик опроса ^{*1}	Использование ящика опроса.	Руководство по эксплуатации факса
Отправить мне (эл. почта) ^{*3}	Отображение экрана передачи. В качестве адресата используется адрес электронной почты пользователя, который выполнил вход в систему.	5—23
Ящик приема в пам. факса ^{*1}	Отображение экрана ящика приема в памяти факса.	Command Center RX User Guide
Избранное	Вызов зарегистрированной программы.	3—42
Имя приложения	Отображение выбранных приложений.	2—56

*1 Отображается только при наличии установленной дополнительной функции факса.

*2 Отображается, только если установлен дополнительный диск SSD.

*3 Отображается, если включено управление входом пользователей в систему.

Использование панели управления

Отображение главного экрана

Данный экран отображается после нажатия клавиши [Главный экран] на панели управления. Соответствующий экран отображается после прикосновения к ярлыку.

Пользователь может изменить отображение ярлыков на главном экране, а также фон экрана.

➔ [Редактирование главного экрана \(3-8\)](#)

ECOSYS M8130cidn

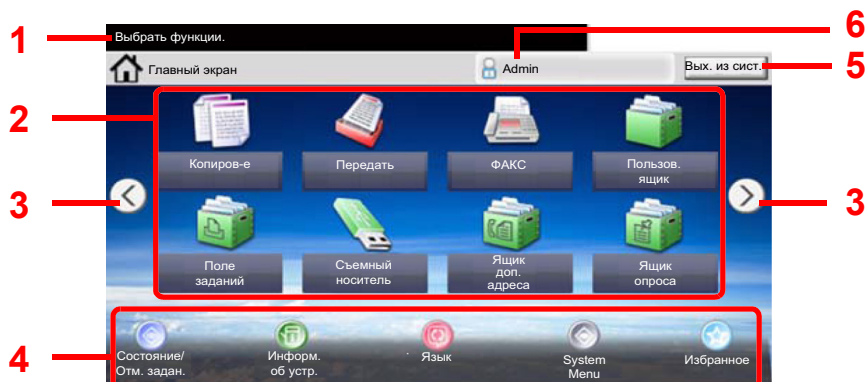

* В зависимости от конфигурации и параметров настройки отображение может отличаться от реального экрана.

№ задан.	Элемент	Описание
1	Сообщение	Отображается сообщение в зависимости от состояния.
2	Рабочий стол	Отображение функций. Также отображаются функции, зарегистрированные как избранные. Значки, которые не отображаются на первой странице, отображаются на последующих страницах.
3	Кнопки переключения экранов	Используйте эти кнопки для перехода между страницами рабочего стола. Они отображаются при наличии нескольких страниц в документе. ПРИМЕЧАНИЕ Переключать виды также можно, проводя пальцем по экрану в горизонтальном направлении (перелистывание).
4	Панель задач	Отобразятся пиктограммы задач.
5	[Вых. из сист.]	Выход из системы. Данный элемент отображается, когда включено управление входом пользователей в систему.
6	Имя пользователя при входе	Отображает имя пользователя, выполнившего вход. Данный элемент отображается, когда включено управление входом пользователей в систему. Выбор пункта "Имя пользователя при входе" приводит к отображению информации о пользователе, который выполнил вход.

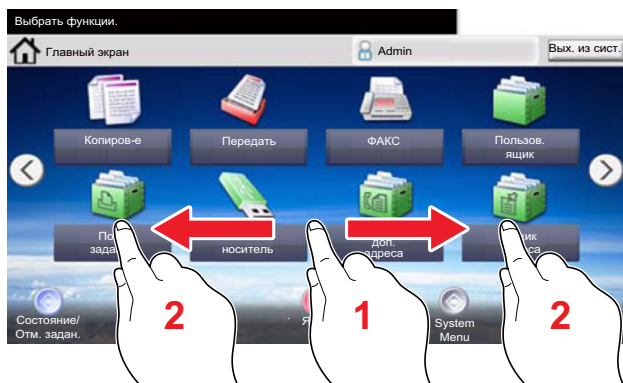

ECOSYS M8124cidn

Рабочий стол

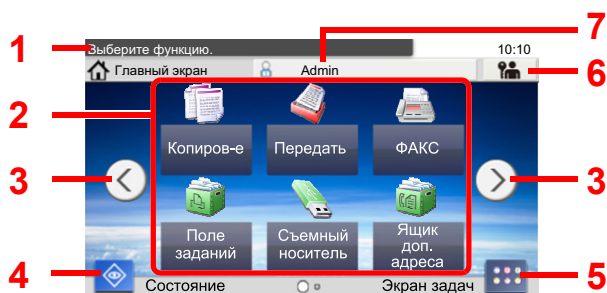

Экран задач

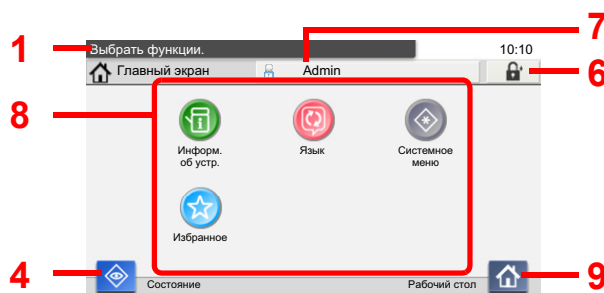

* В зависимости от конфигурации и параметров настройки отображение может отличаться от реального экрана.

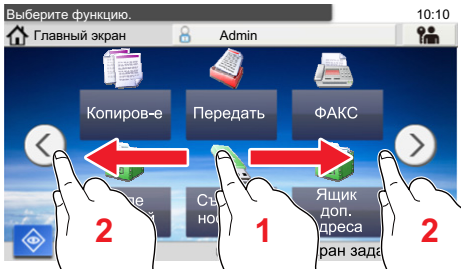
№ задан.	Элемент	Описание
1	Сообщение	Отображается сообщение в зависимости от состояния.
2	Рабочий стол	Отображение функций. Также отображаются функции, зарегистрированные как избранные. Значки, которые не отображаются на первой странице, отображаются на последующих страницах.
3	Кнопки переключения экранов	Используйте эти кнопки для перехода между страницами рабочего стола. Они отображаются при наличии нескольких страниц в документе. ПРИМЕЧАНИЕ Переключать виды также можно, проводя пальцем по экрану в горизонтальном направлении (перелистывание). 
4	[Состояние]	Отображается экран состояния. В случае ошибки ярлык отображает экран с символом "!". После устранения ошибки отображается обычный экран.
5	[Экран задач]	Отображается экран задач.
6	[Вых. из сист.]	Выход из системы. Данный элемент отображается, когда включено управление входом пользователей в систему.
7	Имя пользователя для входа	Отображает имя пользователя, выполнившего вход. Данный элемент отображается, когда включено управление входом пользователей в систему. Выбор пункта "Имя пользователя при входе" приводит к отображению информации о пользователе, который выполнил вход.
8	Экран задач	Отобразятся ярлыки задач.
9	[Рабочий стол]	Отображается рабочий стол.

Редактирование главного экрана

Пользователь может изменить фон главного экрана, а также отображаемые на нем ярлыки.

1 Откройте экран.

Клавиша [Системное меню/Счетчик] > [Главный экран]



ПРИМЕЧАНИЕ

Если включено администрирование входом пользователей в систему, вы можете изменить настройки, только осуществив вход с правами администратора.

Заводские настройки по умолчанию для имени пользователя и пароля при входе приведены ниже.

Имя пользователя при входе

ECOSYS M8124cidn:2400, ECOSYS M8130cidn:3000

Пароль при входе

ECOSYS M8124cidn:2400, ECOSYS M8130cidn:3000

2 Настройте параметры.

Можно настроить следующие параметры.

Элемент	Описание
Изменить рабочий стол	Укажите, какие ярлыки функций должны отображаться на рабочем столе. ^{*1} Нажмите [Добавить] ^{*3} или [+] ^{*4} , чтобы отобразить экран для выбора функции. Выберите функцию, которую требуется отобразить, и нажмите [ОК]. Выберите ярлыки и нажмите [Пред.] или [После], чтобы изменить положение, в котором выбранный значок отображается на рабочем столе. Чтобы удалить ярлык с рабочего стола, выберите его, а затем нажмите [Удалить] ^{*3} или [] ^{*4} .
Настроить панель задач^{*3}	Укажите, какие ярлыки задач должны отображаться на панели задач ^{*2} .
Настройки экрана задач^{*4}	Эти настройки указывают функции, отображаемые в нижнем левом углу главного экрана, и ярлыки задач, отображаемые на экране задач ^{*2} .
Обои	Выбор обоев для главного экрана. Значения: изображения 1—8

*1 Отображаются не более 61 ярлыков функций, включая установленные приложения и функции, которые можно использовать в случае установки дополнительного оборудования.

*2 Максимальное количество отображаемых ярлыков задач указано ниже.

ECOSYS M8130cidn: 8

ECOSYS M8124cidn: 6

*3 ECOSYS M8130cidn

*4 ECOSYS M8124cidn

Функции, доступные для отображения на рабочем столе

Функция	Ярлык	Описание	Страница для справки
Копирование ^{*1}		Отображение экрана копирования.	5—12
Передать ^{*1}		Отображение экрана передачи.	5—14
Факс-сервер		Отображение экрана факс-сервера.	5—24
ФАКС ^{*2}		Отображение экрана факса.	Руководство по эксплуатации факса
Пользовательский ящик ^{*3}		Отображение экрана пользовательского ящика.	3—50
Поле заданий ^{*1}		Отображение экрана ящика заданий.	3—50
Съемный носитель ^{*1}		Отображение экрана съемного носителя.	3—51
Ящик опроса ^{*2}		Отображение ящика опроса.	Руководство по эксплуатации факса
Ящик приема в пам. факса ^{*2}		Отображение экрана ящика приема в памяти факса.	Руководство по эксплуатации факса
Отправить мне (эл. почта) ^{*4}		Отображение экрана передачи. В качестве адресата используется адрес электронной почты пользователя, который выполнил вход в систему.	5—23
Отправить мне из ящика (эл. почта) ^{*3*4}		Отображение экрана пользовательского ящика. В качестве получателя используется адрес электронной почты пользователя, который выполнил вход в систему.	5—40
Избранное		Вызов зарегистрированной программы. Пиктограмма изменяется в соответствии с функцией программы.	3—42
Имя приложения ^{*5}		Отображение выбранных приложений.	2—56

*1 Выбрано на момент отгрузки с завода-изготовителя.

*2 Отображается только при наличии установленной дополнительной функции факса.

*3 Отображается, только если установлен дополнительный диск SSD .

*4 Отображается, если включено управление входом пользователей в систему.

*5 Появится ярлык приложения.

Функции, которые могут отображаться на панели задач*2 или экране задач*3

Функция	Ярлык	Описание	Страница для справки
Состояние/ Отм. Задач.		Отображение экрана состояния. В случае ошибки ярлык отображается с символом "!". После устранения ошибки отображается обычный экран.	-
Информация об устройстве		Отображение экрана информации об устройстве. Позволяет проверить информацию о системе и сети, а также используемые опции.	3—11
Язык		Отображение экрана настроек языка в системном меню.	8—4
Настр. бумаги		Откройте экран настроек бумаги.	8—9
Wi-Fi Direct		Конфигурирует настройки Wi-Fi Direct и отображает список информации об аппаратах, для которых включено использование сети.	2—18
Системное меню		Отображение экрана системного меню.	8—1
Избранное		Отображает список избранного.	3—42
Журнал исх. факсов *1		Отображение экрана журнала исходящих факсов.	Руководство по эксплуатации факса
Журнал вх. факсов *1		Отображение экрана журнала входящих факсов.	Руководство по эксплуатации факса

*1 Отображается только при наличии установленной дополнительной функции факса.

*2 ECOSYS M8130cidn

*3 ECOSYS M8124cidn

Отображение информации об устройстве

Отображение информации об устройстве. Позволяет проверять информацию о системе, сети и используемых параметрах.

1 Отображение экрана информации об устройстве.

Для ECOSYS M8130cidn: Клавиша [Главный экран] > Номер задачи [Информация об устройст.]

Для ECOSYS M8124cidn: Клавиша [Главный экран] > [Экран задач] > [Информация об устройст.]

2 Проверьте информацию об устройстве.

Вкладка	Дисплей
Идентификация/проводная сеть	Можно проверить идентификационную информацию, например наименование модели, серийный номер, имя и местоположение хоста, а также IP-адрес.
Wi-Fi*1	Можно проверить идентификационную информацию, например наименование модели, серийный номер, имя и местоположение хоста, а также IP-адрес.
ФАКС*2	Можно проверить локальный номер факса, локальное имя факса, локальный идентификатор факса и прочую информацию о факсе.
Версия ПО/возможности	Можно проверить версию и характеристики программного обеспечения.
Опция	Можно проверить информацию об используемых дополнительных устройствах.

*1 Отображается только при наличии установленного комплекта беспроводного сетевого интерфейса. Данный комплект беспроводного сетевого интерфейса является опцией для некоторых моделей. Обратитесь к своему дилеру, нашему торговому представителю или представителю сервисной службы, чтобы получить более подробную информацию.

➔ [ИВ-36 "Комплект беспроводного сетевого интерфейса" \(12-3\)](#)

*2 Отображается только при наличии установленной дополнительной функции факса.

Клавиша функций

1 Данный экран отображается при выборе ярлыка функции.

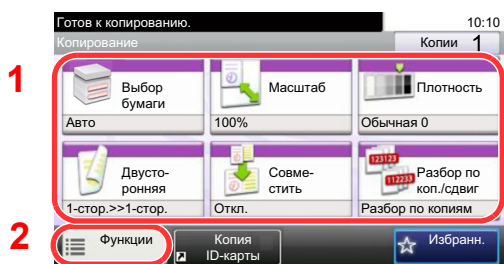

1 Отображается функция.

2 Выберите [Функции], чтобы показать другие функции.

3 Для прокрутки используйте [^] и [v].

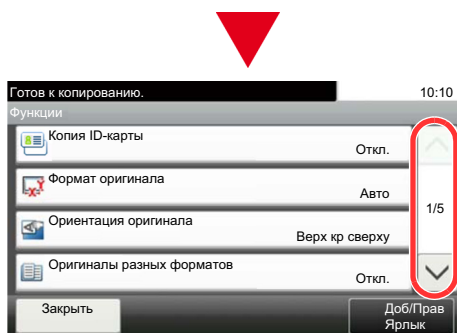

Отображение клавиш, которые нельзя настроить

Клавиши функций, которые невозможно использовать ввиду ограничений объединения функций или отсутствия установленных опций, выбрать нельзя.

Обычные	Недоступные
	<p>В следующих случаях клавиша недоступна и не может быть выбрана.</p> <ul style="list-style-type: none"> • Невозможно использование в сочетании с уже выбранной функцией. • Применение запрещено средствами контроля пользователей.

ПРИМЕЧАНИЕ

Если клавиша, которую нужно использовать, недоступна, причиной этого может служить то, что по-прежнему действуют настройки предыдущего пользователя. В таком случае нажмите клавишу [Сброс] и повторите попытку.

Если клавиша по-прежнему недоступна после нажатия клавиши [Сброс], возможно, вам запрещено применять эту функцию средствами контроля пользователей. Обратитесь к администратору аппарата.

Использование клавиши [Ввод]

Клавиша [Ввод] выполняет ту же функцию, что и клавиши с отметкой ввода (←), например клавиша [OK←] и [Закреть←].

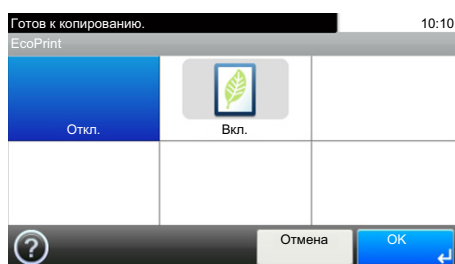

Использование клавиши [Быстрый набор]

Клавиша [Быстрый набор] выполняет то же действие, что и клавиша [Номер], отображаемая на сенсорной панели. Вы можете использовать ее для быстрого набора адресатов передачи прямым вводом с помощью [цифровых клавиш].

Подробнее о быстром наборе см.:

➔ [Проверка и изменение адресатов \(5-30\)](#)

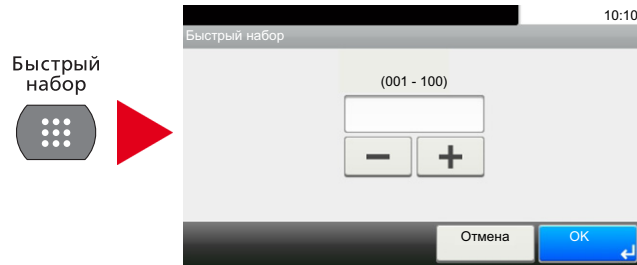

Экран справки

Если при эксплуатации аппарата возникли трудности, вы можете вызвать справку по эксплуатации на сенсорной панели.

Если на сенсорной панели отображается [?] (Справка), вы можете отобразить экран справки, коснувшись [?] (Справка). На экране справки приведено описание назначения функций и способов их использования.

1 Откройте экран "Выбор бумаги".

➔ [\[Выбор бумаги\] \(6-5\)](#)

2 Отображение экрана справки.

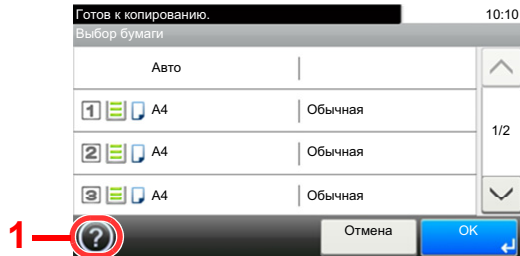

- 1 Показывает заголовок справки.
- 2 Вывести информацию о функциях и эксплуатации аппарата.
- 3 Закрыть экран справки и вернуться к исходному экрану.
- 4 Прокрутить содержимое экрана вверх и вниз, если текст справки не помещается на одном экране целиком.

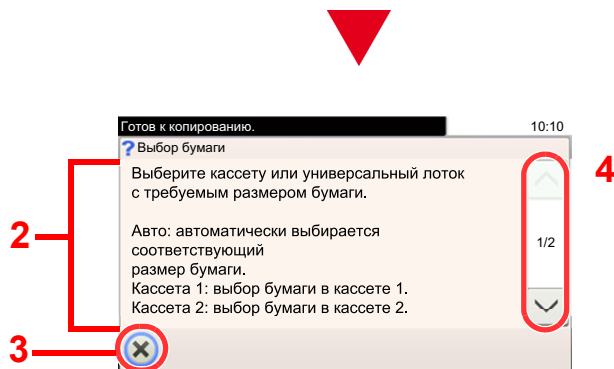

Вход в систему/выход из системы

Если для настройки функции требуются полномочия администратора или включено управление регистрацией пользователей, необходимо ввести имя пользователя и пароль при входе.



ПРИМЕЧАНИЕ

Заводские настройки по умолчанию для имени пользователя и пароля при входе приведены ниже.

Имя пользователя при входе

ECOSYS M8124cidn:2400, ECOSYS M8130cidn:3000

Пароль при входе

ECOSYS M8124cidn:2400, ECOSYS M8130cidn:3000

Вы не сможете осуществить вход, если забыли имя пользователя при входе или пароль. В этом случае осуществите вход с правами администратора и измените имя пользователя или пароль.

Вход

1 Для входа в систему введите имя пользователя при входе и пароль.

- 1 Если во время работы отображается экран такого вида, выберите [Клавиатура] возле поля "Имя пользователя при входе", чтобы ввести имя пользователя при входе.

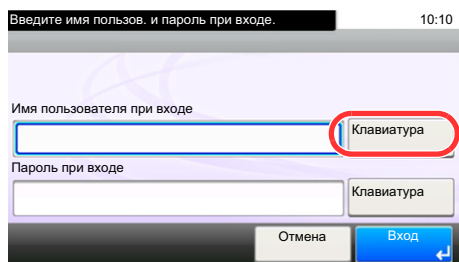

→ [Способ ввода символов \(12-11\)](#)

- 2 [Пароль при входе] > Введите пароль для входа > [ОК]



ПРИМЕЧАНИЕ

Если в качестве способа аутентификации пользователя выбрана [Сетевая аутентификация], отображаются назначения аутентификации, и в качестве назначения аутентификации можно выбрать [Локальное] или [Сетевое].

Для аутентификации с помощью смарт-карты выберите [Вход ID-карты].

2 Выберите [Вход].

Простой вход

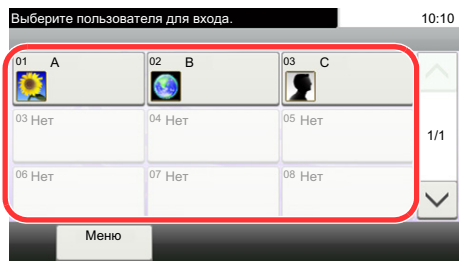

Если во время работы отображается такой вид экрана, выберите пользователя и войдите в систему.



ПРИМЕЧАНИЕ

Если необходимо ввести пароль пользователя, появится экран ввода.

→ [Включение простого входа \(9-27\)](#)

Выход

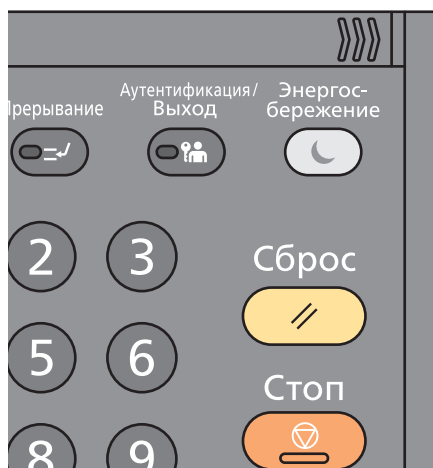

Для окончания сеанса работы на аппарате нажмите клавишу [Аутентификация/Выход] — снова отобразится экран ввода имени пользователя/пароля при входе.

Автоматический выход пользователей из системы происходит в следующих обстоятельствах:

- при переходе аппарата в режим ожидания;
- при включенной функции автоматического сброса панели.

Проверка показаний счетчика

Проверка количества напечатанных и отсканированных листов.

- 1 Откройте экран.
Клавиша [Системное меню/Счетчик] > [Счетчик]
- 2 Для проверки показания счетчика нажмите [Распечатано страниц] > [Отскан. страницы].

Справка о покрытии печати.

- 1 Откройте экран.
Клавиша [Системное меню/Счетчик] > [Счетчик] > [Распечатано страниц] > [Покрытие печати]
- 2 Отображаются данные выбранной позиции: [Посл. стр.] или [Послед. задан.].
[Посл. стр.]: отображаются данные последней распечатанной страницы.
[Послед. задан.]: отображаются данные последнего напечатанного задания.



ПРИМЕЧАНИЕ

Объем печати, рассчитанный на основе отображенных данных по покрытию печати, не соответствует фактическому объему печати. Фактический объем печати варьируется в зависимости от использования (содержание печати, частота непрерывной печати и т. п.) и внешних факторов (температуры и влажности).

Загрузка бумаги

Загрузите бумагу в кассеты.

Меры предосторожности при загрузке бумаги

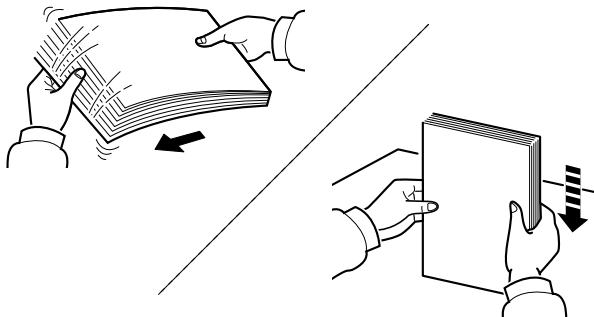

Пролистайте стопку бумаги веером, затем слегка постучите ею по ровной поверхности.

Кроме того, проверьте следующее.

- Если бумага скручена или согнута, перед загрузкой ее следует распрямить. Скрученная или сложенная бумага может быть замята.
- Следите за тем, чтобы вскрытая пачка бумаги не подвергалась воздействию высокой влажности — это может привести к неполадкам. После загрузки бумаги в универсальный лоток или кассеты герметично закрывайте оставшуюся в пачке бумагу в фирменной упаковке.
- Бумага, оставленная в кассете на длительное время, может обесцветиться под воздействием тепла от нагревателя кассеты.
- Если аппарат не будет использоваться в течение длительного времени, для защиты бумаги от воздействия влаги извлеките ее из кассет и герметично закройте в фирменной упаковке для хранения.

ВАЖНО

Если вы собираетесь копировать на использованную (для печати) бумагу, убедитесь, что листы не скреплены скобами или скрепками. Это может привести к повреждению аппарата или стать причиной низкого качества изображения.

ПРИМЕЧАНИЕ

При использовании специальной бумаги, например бланков, перфорированной бумаги или бумаги с предварительно нанесенной печатью (с логотипом или названием организации), см.:

➔ [Бумага \(12-14\)](#)

Выбор блока податчика бумаги

Выберите блоки податчиков бумаги в соответствии с ее форматом и типом.

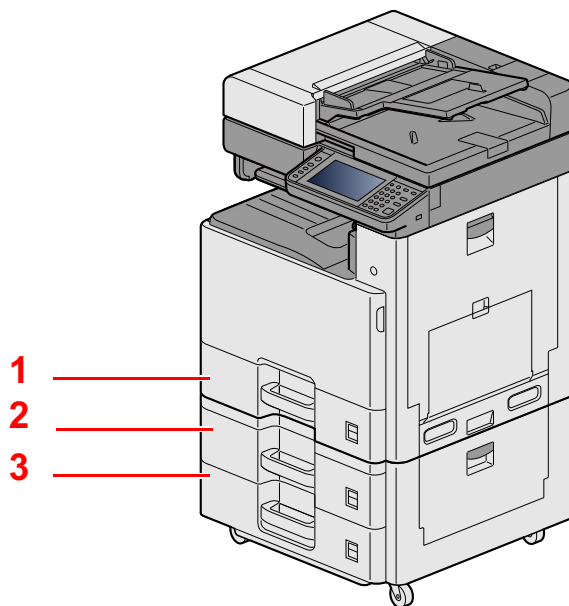

№	Имя	Формат бумаги	Тип бумаги	Емкость	Стр.
1	Кассета 1	A3, A4-R, A4, A5-R, B4, B5-R, B5, Ledger, Letter-R, Letter, Legal, Statement-R, Folio, 216 × 340 мм, Officio II, 8K, 16KR, 16K	Обычная, Предварительно отпечатанная, Высокосортная, Переработанная, Калька, Черновая, Бланк, Цветная, Перфорированная, Плотная, Высококачественная, Пользовательская 1—8	500 листов (80 г/м ²)	Загрузка в кассеты 1—3 (3-19)
2	Кассета 2				
3	Кассета 3				



ПРИМЕЧАНИЕ

- Допустимое количество листов варьируется в зависимости от условий эксплуатации и типа бумаги.
- Не следует использовать бумагу для струйных принтеров или бумагу, имеющую специальное покрытие. (Такая бумага может вызвать замятие или другие неисправности.)
- Для получения цветных копий повышенного качества используйте специальную бумагу для цветной печати.

Загрузка в кассеты 1—3

- 1 Полностью вытяните кассету из аппарата.

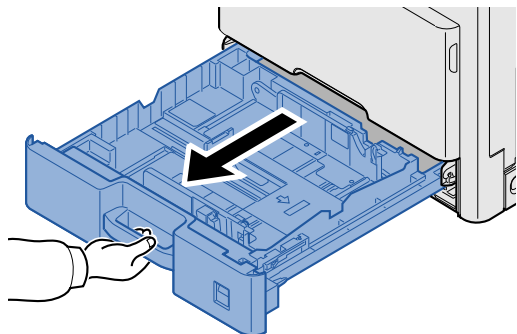

ПРИМЕЧАНИЕ

Не вытягивайте более одной кассеты за раз.

- 2 Отрегулируйте положение направляющей длины бумаги в соответствии с требуемым форматом бумаги.

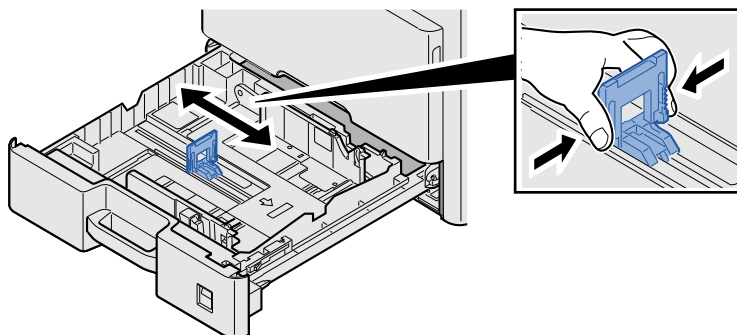

ПРИМЕЧАНИЕ

Для использования бумаги 11X17" (Ledger) передвиньте направляющую длины бумаги до конца влево и наклоните.

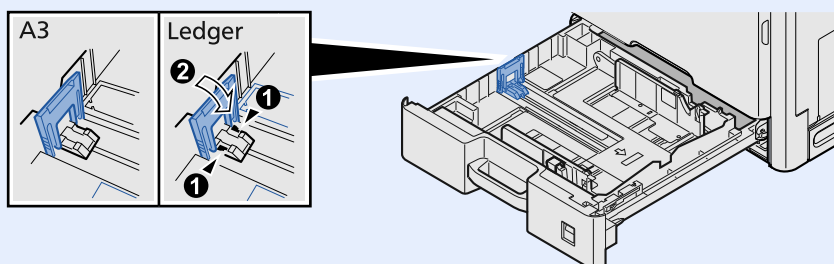

3 Отрегулируйте положение направляющих ширины бумаги, расположенных на левой и правой сторонах кассеты.

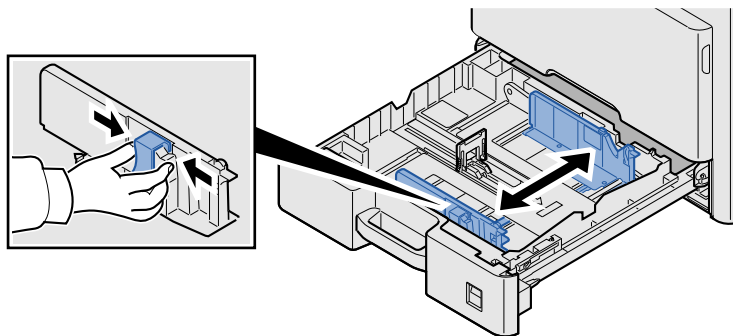

4 Загрузите бумагу.

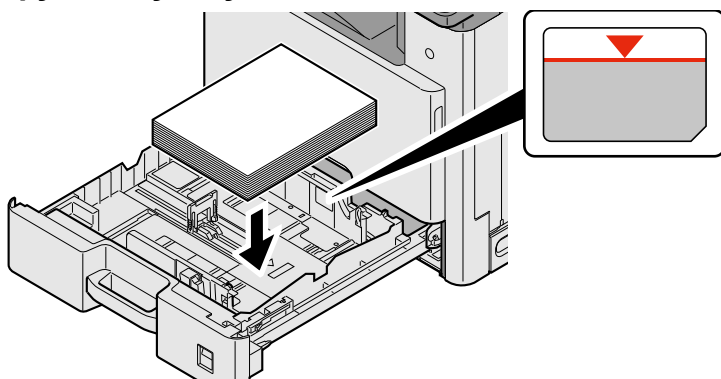

✓ ВАЖНО

- Загрузите бумагу стороной для печати вверх.
- После извлечения бумаги из новой упаковки пролистайте стопку бумаги веером, прежде чем загружать ее в универсальный лоток.
- ▶ [Меры предосторожности при загрузке бумаги \(3-17\)](#)
- Перед загрузкой бумаги проверьте, чтобы она не была скручена или согнута. Скрученная или сложенная бумага может вызвать замятие.
- Убедитесь, что стопка загруженной бумаги не выше индикатора уровня.
- Если бумага загружается без регулировки направляющих длины и ширины, возможен ее перекося или замятие.

5 Убедитесь в том, что направляющие длины и ширины бумаги плотно прижаты к краям стопки бумаги.

Если имеется зазор, сдвиньте направляющие по размеру бумаги.

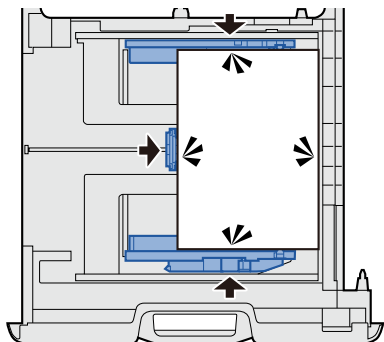

6 Вставьте листы формата бумаги

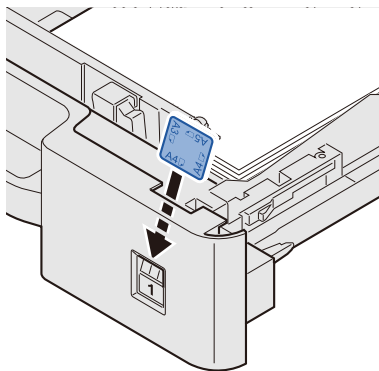

7 Осторожно задвиньте кассету назад.

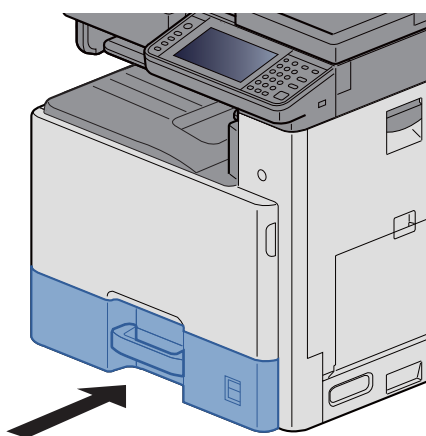

8 Откройте экран.

Клавиша [Системное меню/Счетчик] > [Настройки кассеты/универсального лотка] > [Кассета 1]

9 Настройте параметры.

Выберите формат и тип бумаги.

➔ [\[Кассета 1 \(до 3\)\] \(8-9\)](#)



ПРИМЕЧАНИЕ

- Если требуется этикетка с указанием формата, обратитесь к дилеру, торговому представителю или представителю сервисной службы.
- Формат бумаги можно определить автоматически. Подробную информацию см. в:

➔ [\[Выбор бумаги\] \(6-5\)](#)

➔ [\[Кассета 1 \(до 3\)\] \(8-9\)](#)

Подготовка к отправке документа в общую папку на ПК

Проверьте информацию, которую нужно задать на аппарате, и создайте папку для приема документа на компьютере. В следующем объяснении используются снимки экрана Windows 8.1. Вид экрана в других версиях Windows будет отличаться.



ПРИМЕЧАНИЕ

Выполните вход в систему Windows с полномочиями администратора.

Определение имени компьютера и полного имени компьютера

Проверьте имя компьютера и полное имя компьютера.

1 Откройте экран.

На начальном экране щелкните правой кнопкой мыши [Компьютер] и выберите [Свойства]. Либо щелкните правой кнопкой мыши ярлык Windows и выберите [Система].



ПРИМЕЧАНИЕ

- В Windows Vista: Кнопка Windows [Пуск] > правый щелчок [Компьютер]. > [Свойства]
- В Windows 7: Кнопка Windows [Пуск] > [Компьютер] > [Свойства] > [Свойства системы]
- В Windows 8 выберите на начальном экране рабочий стол, выберите правой кнопкой мыши [Компьютер] из раздела [Библиотеки] на рабочем столе, затем выберите [Свойства], отобразив экран "Свойства системы".
- В Windows 10 правой кнопкой мыши щелкните кнопку Windows [Пуск] и выберите [Система].

2 Проверьте состояние.

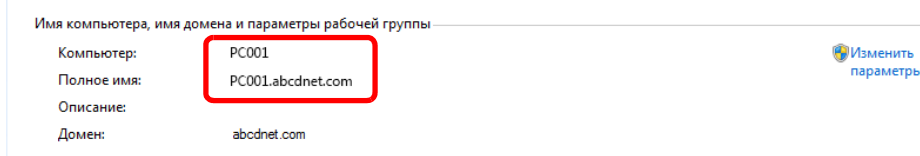

Проверьте имя компьютера и полное имя компьютера.

Пример вида экрана:

Имя компьютера: PC001

Полное имя компьютера: PC001.abcdnet.com

После проверки имени компьютера нажмите кнопку  [Заккрыть], чтобы закрыть экран "Свойства системы".

Определение имени пользователя и имени домена

Проверьте имя домена и имя пользователя для входа в Windows.

1 Откройте экран.

Нажмите чудо-кнопку [Поиск] на рабочем столе и введите в поле поиска "командная строка". В списке результатов поиска выберите [Командная строка].

Откроется окно "Командная строка".

ПРИМЕЧАНИЕ

- В Windows Vista или Windows 7: Кнопка Windows [Пуск] > [Все программы] (или [Программы]) > [Стандартные] > [Командная строка].
- В Windows 10 правой кнопкой мыши щелкните кнопку Windows [Пуск] и выберите [Командная строка].

2 Проверьте состояние.

В окне командной строки введите "net config workstation" и нажмите [Ввод].

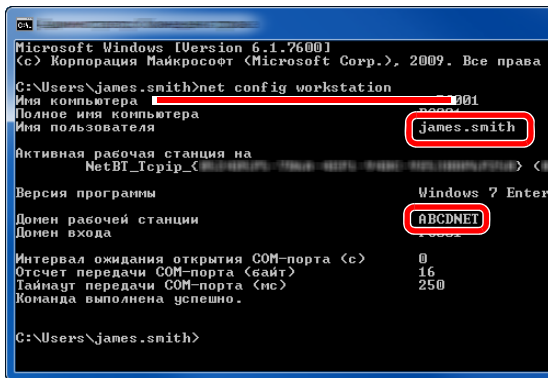

```
Microsoft Windows [Version 6.1.7600]
(C) Корпорация Майкрософт (Microsoft Corp.), 2009. Все права
C:\Users\james.smith>net config workstation
Имя компьютера          jsmith
Полное имя компьютера  jsmith
Имя пользователя      james.smith
Активная рабочая станция на
  NetBI_Tcpip_{...}
Версия программы      Windows 7 Enter
Логи рабочей станции
Домен входа           ABCDNET
Интервал ожидания открытия СОМ-порта (с)  0
Отсчет передачи СОМ-порта (байт)         16
Таймаут передачи СОМ-порта (мс)         250
Команда выполнена успешно.

C:\Users\james.smith>
```

Проверьте имя пользователя и имя домена.

Пример вида экрана:

Имя пользователя: james.smith

Имя домена: ABCDNET

Настройка прав доступа к общей папке

При наличии рабочей группы в свойствах системы выполните указанные ниже настройки, чтобы ограничить доступ к папке, предоставив его только конкретному пользователю или конкретной группе.

1 Откройте экран.

Чудо-кнопки на рабочем столе: [Настройки] > [Панель управления] > [Оформление и персонализация] > [Параметры папок]

ПРИМЕЧАНИЕ

- В Windows Vista: [Пуск] > [Панель управления] > [Система и обслуживание] > [Оформление и персонализация] > [Параметры папок]
- В Windows 7: [Пуск] > [Панель управления] > [Оформление и персонализация] > [Параметры папок]
- В Windows 10 Запустите Проводник. > [Вид] > [Параметры] > [Параметры папок]

2 Настройте параметры.

Убедившись, что отображается вкладка [Вид], снимите флажок с пункта [Использовать мастер общего доступа (рекомендуется)] в разделе "Дополнительные параметры".

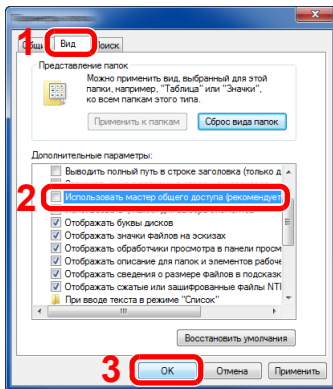

3 Нажмите кнопку [OK].

Создание общей папки, сведения об общей папке

Создайте общую папку на компьютере-адресате для получения документа.

ПРИМЕЧАНИЕ

При наличии рабочей группы в свойствах системы выполните указанные ниже настройки, чтобы ограничить доступ к папке, предоставив его только конкретному пользователю или конкретной группе.

- 1 Нажмите на рабочем столе чудо-кнопку [Параметры], выберите [Панель управления] > [Оформление и персонализация] > [Параметры папок].

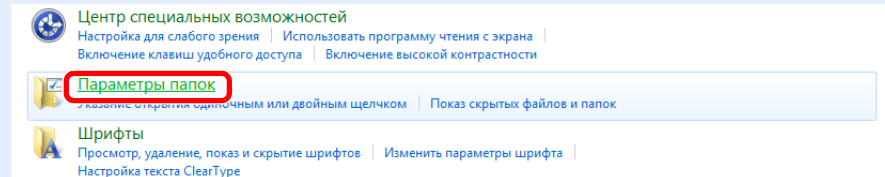

В Windows 7: [Пуск] > [Панель управления] > [Оформление и персонализация] > [Параметры папок]

В Windows 10 Запустите Проводник. > [Вид] > [Параметры] > [Параметры папок]

2

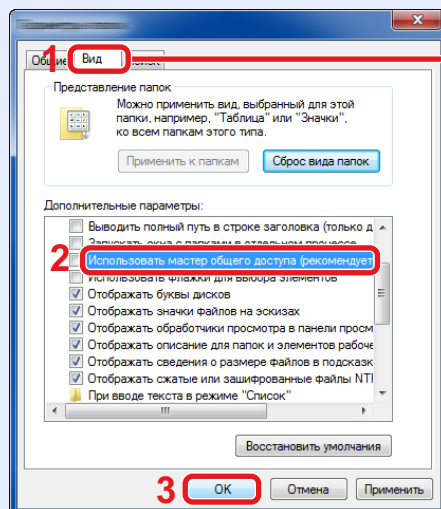

Убедитесь, что выбрана вкладка [Вид]

Снимите флажок с пункта [Использовать мастер общего доступа (рекомендуется)] в разделе "Дополнительные параметры".

1 Создайте папку.

Создайте на своем компьютере папку.

Например, создайте папку с именем "scannerdata" на рабочем столе.

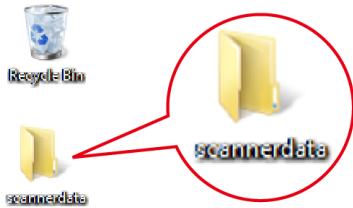

2 Настройте разрешения.

- Щелкните правой кнопкой мыши папку "scannerdata", выберите [Общий доступ] и [Расширенная настройка...]. Нажмите кнопку [Расширенная настройка...].

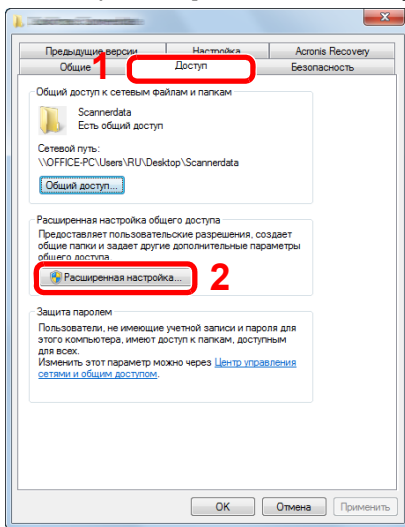

- Установите флажок [Открыть общий доступ к этой папке] и нажмите кнопку [Разрешения].

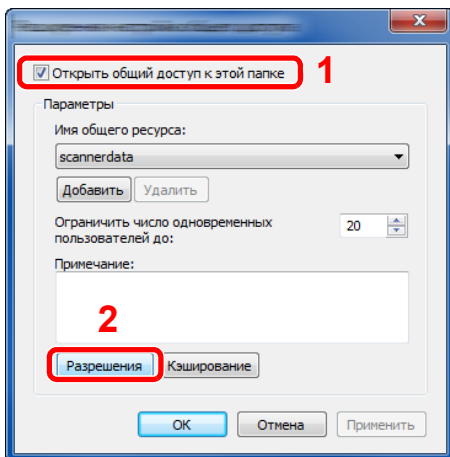

- Запишите имя общего ресурса.

4 Нажмите кнопку [Добавить].

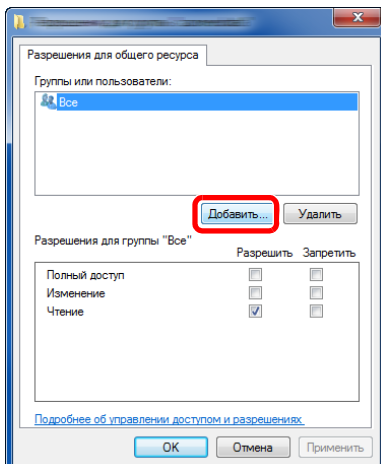

5 Задайте местоположение.

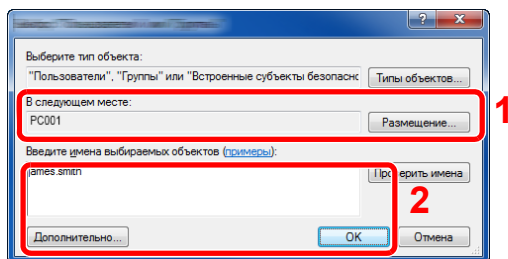

- 1 Если имя компьютера, которое вы записали на странице, совпадает с именем домена: если имя компьютера не показано в поле "Из этого места", нажмите кнопку [Размещение...], выберите имя компьютера и нажмите кнопку [OK].
Пример: PC001
Если имя компьютера, записанное на странице, не совпадает с именем домена: если в поле "Из этого места" не появляется текст после первой точки (.) в полном имени компьютера, которое вы записали, нажмите кнопку [Размещение...], выберите текст после точки (.) и нажмите кнопку [OK].
Пример: abcdnet.com
 - ▶ [Определение имени компьютера и полного имени компьютера \(3-22\)](#)
- 2 Введите в текстовом поле имя пользователя, которое было записано в текстовом окне, и нажмите [OK]. Также имя пользователя можно задать, нажав кнопку [Дополнительно] и выбрав пользователя.

6 Установите полномочия доступа для выбранного пользователя.

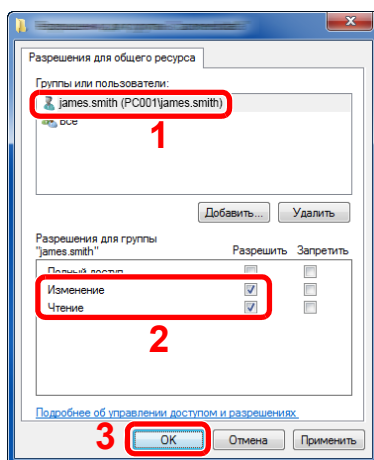

- 1 Выберите введенного пользователя.
- 2 Установите флажок [Разрешить] для разрешений "Изменение" и "Чтение".
- 3 Нажмите кнопку [OK].



ПРИМЕЧАНИЕ

Выбор пункта "Все" предоставляет разрешение на доступ каждому пользователю в сети. Для усиления безопасности рекомендуется выбрать "Все" и снять флажок [Разрешить] для разрешения "Чтение".

- 7 Нажмите кнопку [OK] на экране "Расширенная настройка общего доступа", чтобы закрыть экран.
- 8 Проверьте сведения, заданные на вкладке [Безопасность].

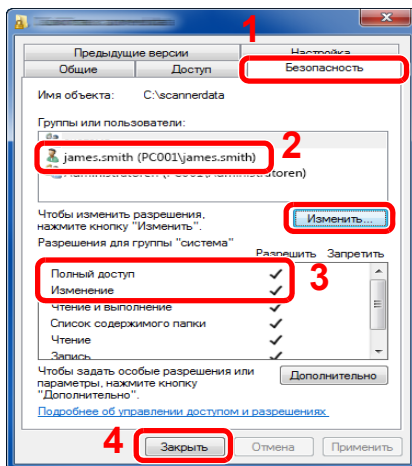

- 1 Выберите вкладку [Безопасность].
- 2 Выберите введенного пользователя.
- 3 Если данный пользователь не отображается в списке "Группы или пользователи", нажмите кнопку [Изменить], чтобы добавить пользователя таким же способом, что и в разделе полномочий.
- 4 Убедитесь, что для полномочий "Изменение" и "Чтение и выполнение" установлен флажок [Разрешить].
- 5 Нажмите кнопку [Закрыть].

Общий доступ к файлу и принтерам



ПРИМЕЧАНИЕ

Выполните вход в систему Windows с полномочиями администратора.

1 Откройте экран.

Чудо-кнопки на рабочем столе: [Параметры] > [Панель управления] > [Система и безопасность] > [Разрешение взаимодействия с приложением через брандмауэр Windows]



ПРИМЕЧАНИЕ

- В Windows Vista из меню [Пуск] выберите [Панель управления], [Безопасность], затем [Включение и отключение брандмауэра Windows].
- В Windows 7: кнопка [Пуск] > [Панель управления] > [Система и безопасность] > [Разрешение запуска программы через брандмауэр Windows]



ПРИМЕЧАНИЕ

Если появится диалоговое окно "Контроль учетных записей", нажмите кнопку [Продолжить].

2 Установите флажок [Общий доступ к файлам и принтерам].

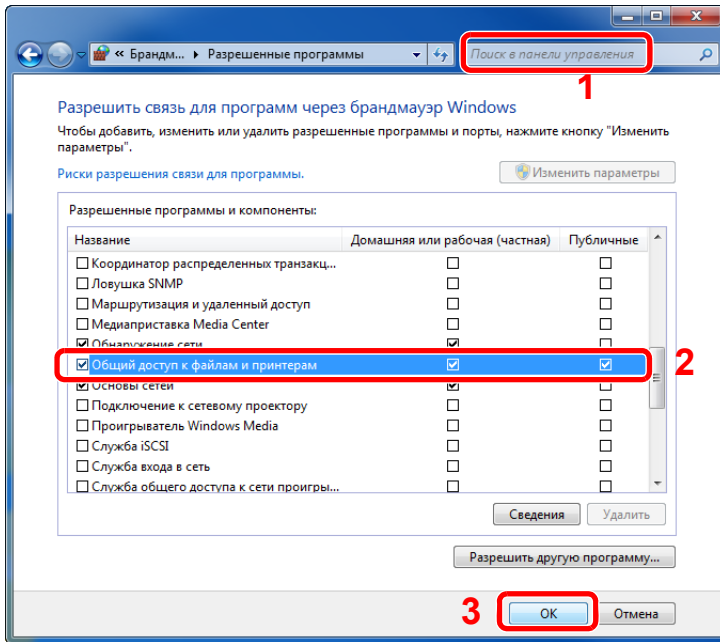

Настройка брандмауэра Windows

Разрешите общий доступ к файлам и принтерам и установите порт, используемый для передачи SMB.



ПРИМЕЧАНИЕ

Выполните вход в систему Windows с полномочиями администратора.

1 Откройте экран.

На рабочем столе нажмите чудо-кнопку [Параметры], [Панель управления], [Система и безопасность], а затем [Брандмауэр Windows].



ПРИМЕЧАНИЕ

- В Windows Vista из меню [Пуск] выберите [Панель управления], [Безопасность], затем [Включение и отключение брандмауэра Windows].
- В Windows 7: Кнопка [Пуск] > [Панель управления] > [Система и безопасность] > [Проверка состояния брандмауэра]
- В Windows 8: Чудо-кнопки на рабочем столе: [Параметры] > [Панель управления] > [Система и безопасность] > [Брандмауэр Windows]
- В Windows 10 Запустите Проводник. > [Вид] > [Параметры] > [Параметры папок].



ПРИМЕЧАНИЕ

Если появится диалоговое окно "Контроль учетных записей", нажмите кнопку [Продолжить].

2 Добавьте порт.

1 Выберите [Дополнительные параметры].

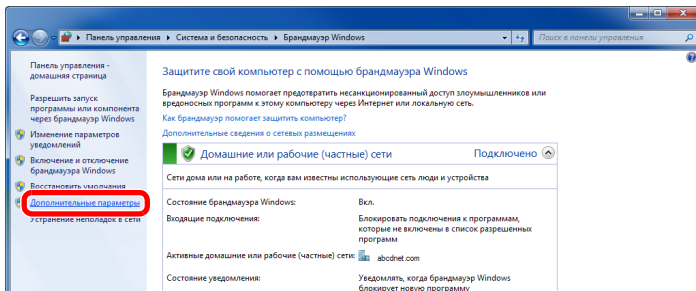

ПРИМЕЧАНИЕ

В Windows Vista: Вкладка [Исключения] > [Добавить порт...] > выполните процедуру 2-5.

2 Выберите [Правила для входящих подключений].

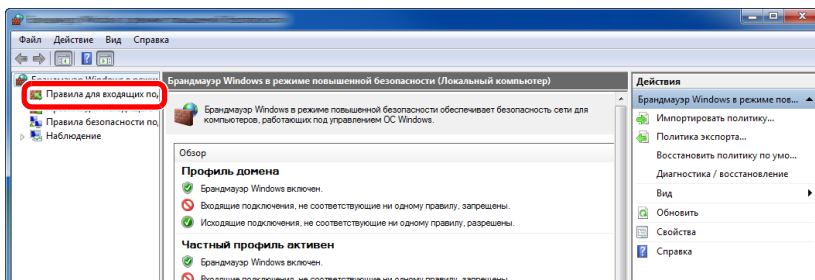

3 Выберите [Создать правило...].

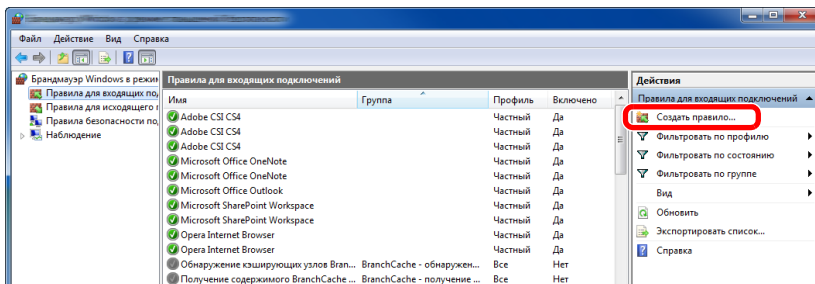

4 Выберите [Порт].

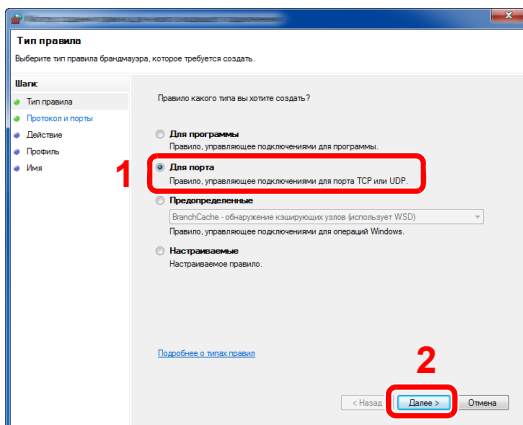

- 5 Выберите [Протокол TCP] в качестве порта, к которому будет применяться правило. Затем выберите [Определенные локальные порты] и введите "445", а затем щелкните [Далее].

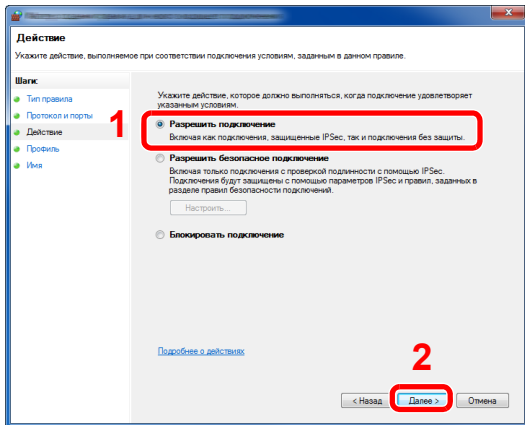

ПРИМЕЧАНИЕ

В Windows Vista используйте "Имя", чтобы присвоить имя добавляемому порту (например: "Сканировать в SMB"). Введите "445" в поле "Номер порта". Выберите [TCP] для параметра "Протокол". Настроив все, как требуется, нажмите кнопку [OK].

- 6 Выберите [Разрешить подключение] и нажмите [Далее].

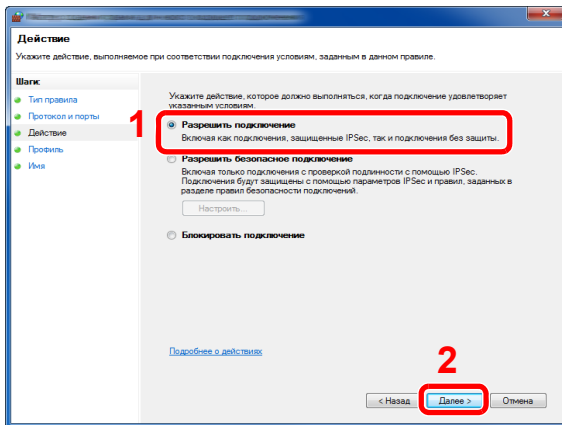

- 7 Убедитесь, что все флажки установлены, и нажмите [Далее].

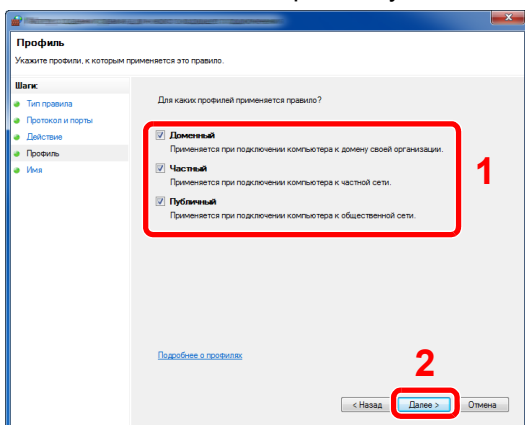

8 Введите "Сканировать в SMB" в поле "Имя" и нажмите [Готово].

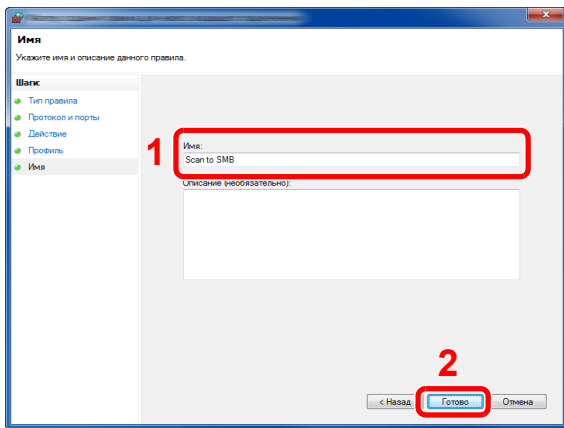

Добавление адресата

Вы можете записать адресата в адресную книгу, присвоить ему клавишу набора одним нажатием или модифицировать его атрибуты. Адресаты доступны для отправки на электронную почту, отправки в папку и передачи факса.



ПРИМЕЧАНИЕ

Регистрацию и редактирование адресной книги можно также выполнить в Command Center RX.

➔ [Использование Command Center RX для добавления адресатов в адресную книгу \(3-40\)](#)

Добавление адресата (адресная книга)

Это позволяет добавить нового адресата в адресную книгу. Существует два метода регистрации: контакты и группы. При добавлении группы введите имя группы и выберите членов группы из адресной книги.



ПРИМЕЧАНИЕ

Если регистрировать адресатов в адресной книге и вносить в нее изменения могут только администраторы, для редактирования адресной книги необходимо войти в систему с правами администратора.

➔ [\[Ограничение изменения\] \(8-29\)](#)

Регистрация адреса контакта

Каждый адрес может включать в себя такую информацию, как имя адресата, адрес электронной почты, путь к папке на сервере FTP, путь к папке на компьютере, номер факса и т. п.

Максимальное количество адресов: 200

1 Откройте экран.

Клавиша [Системное меню/Счетчик] > [Адресная книга/Одним нажатием] > [Адресная книга] > [+] > [Индивидуальный]

2 Добавьте имя.

1 Введите имя адресата, которое будет отображаться в адресной книге. > [Далее >]



ПРИМЕЧАНИЕ

Количество вводимых знаков может быть ограничено.

Максимальное количество знаков: до 32

Для получения подробной информации о вводе символов см.:

➔ [Способ ввода символов \(12-11\)](#)

3 Добавьте адрес.

Адрес электронной почты

[Адрес e-mail] > введите адрес электронной почты > [ОК]



ПРИМЕЧАНИЕ

Можно ввести до 128 символов.

Для получения подробной информации о вводе символов см.:

➔ [Способ ввода символов \(12-11\)](#)

Адрес папки (SMB)

[SMB] > [Имя хоста], [Путь], [Порт], [Имя пользователя при входе] или [Пароль при входе] > [ОК]



ПРИМЕЧАНИЕ

Для имени компьютера, имени общего ресурса, имени домена и имени пользователя введите информацию, записанную при создании общей папки.

Для получения подробной информации о создании общих папок см.:

➔ [Подготовка к отправке документа в общую папку на ПК \(3-22\)](#)

В приведенной ниже таблице описаны данные, которые нужно ввести.

Параметр	Описание	Максимальное количество символов
Имя хоста	Имя компьютера	64 символа
Путь	Имя общей папки Например, scannerdata При сохранении в папку внутри общей папки: имя общей папки\имя папки в общей папке	128 символов
Порт	Номер порта (обычно 445)	1—65535
Имя пользователя при входе	Если имя компьютера и домена совпадают: Имя пользователя: Например, james.smith Если имя компьютера и домена не совпадают: Имя домена\Имя пользователя Например: abcdnet\yamada	64 символа
Пароль при входе	Пароль для входа в ОС Windows (С учетом регистра.)	64 символа

Чтобы найти папку на ПК или в сети и добавить ее, сделайте следующее.

[Меню] > [Поиск папки в сети] или [Поиск папки по имени хоста]

Если выбран вариант "Поиск папки из сети", можно ввести значение пункта "Домен/Рабочая группа" и "Имя хоста" для поиска компьютеров в сети, которые будут выступать в качестве адресатов.

Если выбран вариант "Поиск папки по имени хоста", можно выполнить поиск адресата по всем компьютерам сети.

Могут быть показаны до 500 адресов. Чтобы отобразить экран входа с именем и паролем пользователя при входе, сделайте следующую операцию.

На появившемся экране выберите имя хоста (имя компьютера) и нажмите [Далее >].

 **ПРИМЕЧАНИЕ**

- Для получения подробной информации о вводе символов см.:
 ➔ [Способ ввода символов \(12-11\)](#)
- Поиск и отправка не поддерживаются, если в имени хоста, имени домена, имени рабочей группы или имени пользователя используются двухбайтные символы.
- Чтобы проверить связь с указанным компьютером, выберите [Меню] > [Проверка соединения]. Если установить соединение не удалось, проверьте правильность ввода данных.

Адрес папки (FTP)

[SMB] > [Имя хоста], [Путь], [Порт], [Имя пользователя при входе] или [Пароль при входе] > [ОК]

В приведенной ниже таблице описаны данные, которые нужно ввести.

Параметр	Описание	Максимальное количество символов
Имя хоста	Имя хоста или IP-адрес FTP-сервера	64 символа
Путь* ¹	Путь к файлу, подлежащему сохранению Например, \User\ScanData Если путь не введен, файл сохраняется в основном каталоге.	128 символов
Путь	Номер порта (обычно 21)	1—65535
Имя пользователя при входе	Имя пользователя для входа на FTP-сервер	64 символа
Пароль при входе	Пароль регистрации на сервере FTP	64 символа

*1 Если сервер FTP работает на базе Linux/UNIX, путь, включающий подпапку, составляется с помощью косой черты (/), а не обратной косой черты (\).

 **ПРИМЕЧАНИЕ**

- Для получения подробной информации о вводе символов см.:
 ➔ [Способ ввода символов \(12-11\)](#)
- Чтобы проверить связь с указанным FTP-сервером, выберите [Меню] > [Проверка соединения]. Если установить соединение не удалось, проверьте правильность ввода данных.

- 1 Если хотите задать номер адреса, выберите [Номер адреса].
- 2 Для ввода номера адреса (от 001 до 250) используйте [+] / [-] или цифровые клавиши.
Для автоматического присвоения номера введите "000".

 **ПРИМЕЧАНИЕ**

- Номер адреса — идентификационный номер для одного адресата. Можно выбрать любой из доступных номеров для групп.
- Если задать номер адреса, который уже используется, появится сообщение об ошибке, и адрес не будет добавлен.

- 3 Выберите [ОК].

4 Убедитесь, что все адресаты введены правильно > [Сохранить]

Адресат будет добавлен в адресную книгу.

Добавление группы

Объедините два или большее число контактов в группу. В то же время в группу можно добавлять адресатов.

Максимальное количество групп: 50

ПРИМЕЧАНИЕ

Перед добавлением группы в адресную книгу необходимо сначала добавить контакты, которые будут включены в эту группу. Прежде чем продолжить, зарегистрируйте одного или нескольких индивидуальных адресатов. Количество групп, которое можно добавить, указано ниже.

- Адресаты: 100
- 5 (суммарно) адресатов для FTP и SMB

1 Откройте экран.

[Системное меню] > [Адресная книга/Одним нажатием] > [Адресная книга] > [+] > [Группа]

2 Добавьте имя.

1 Введите имя группы, которое будет отображаться в адресной книге > [Далее >]

ПРИМЕЧАНИЕ

Количество вводимых знаков может быть ограничено.

Максимальное количество знаков: до 32

Для получения подробной информации о вводе символов см.:

➔ [Способ ввода символов \(12-11\)](#)

3 Выберите членов группы (адресатов).

1 Выберите вариант [Член].

2 Выберите [+].

3 Выберите адресатов (контакты) для добавления в группу. Выбранные адресаты будут отмечены флажками.

ПРИМЕЧАНИЕ

Можно отсортировать адресатов или осуществить поиск по имени адресата или номеру адреса.

➔ [Проверка и изменение адресатов \(5-30\)](#)

4 Выберите [ОК].

Если нужно добавить других адресатов, повторите шаги 2—4.

5 Нажмите [Конец].

6 Если хотите задать номер адреса, выберите [Номер адреса].

- 7 Для ввода номера адреса (от 000 до 250) используйте [+] / [-] или цифровые клавиши.
Для автоматического присвоения номера введите 000.



ПРИМЕЧАНИЕ

- Номер адреса — идентификационный номер для одного адресата. Можно выбрать любой из доступных номеров для групп.
- Если задать номер адреса, который уже используется, появится сообщение об ошибке, и группа не будет зарегистрирована.

- 8 Выберите [OK].

4 Проверьте, добавлен ли выбранный адресат в группу > [Сохранить]

В адресную книгу будет добавлена новая группа.

Изменение адресата в адресной книге

Редактируйте и удаляйте адресатов (контакты), добавленных в адресную книгу.

1 Откройте экран.

- 1 Клавиша [Системное меню/Счетчик] > [Адресная книга/Одним нажатием] > [Адресная книга]

2 Внесите необходимые изменения.



ПРИМЕЧАНИЕ



Можно отсортировать адресатов или осуществить поиск по имени адресата или номеру адреса.

➔ [Проверка и изменение адресатов \(5-30\)](#)

Редактирование контакта

- 1 Нажмите [] для адресата, который хотите отредактировать.
- 2 Измените "Имя", "Номер адреса", тип и адрес адресата.
Подробные сведения о редактировании см. ниже.
➔ [Регистрация адреса контакта \(3-32\)](#)
- 3 [Сохранить] > [Да]
Зарегистрируйте измененного адресата.

Редактирование группы

- 1 Нажмите [] для адресата, который хотите отредактировать.
- 2 Измените "Имя" и "Номер адреса".
Подробные сведения о редактировании см. ниже.
➔ [Добавление группы \(3-35\)](#)
- 3 Выберите вариант [Член].
- 4 Чтобы удалить адресата из группы, выберите [] > [Да]. Чтобы добавить адресата, выберите [].
- 5 [Сохранить] > [Да]
Зарегистрируйте измененного адресата.

Удаление адресата из адресной книги

Удаляет адресатов (контакты), добавленные в адресную книгу.

1 Откройте экран.

- 1 Клавиша [Системное меню/Счетчик] > [Адресная книга/Одним нажатием] > [Адресная книга]
- 2 Выберите адресата или группу для удаления.



ПРИМЕЧАНИЕ

Можно отсортировать адресатов или осуществить поиск по имени адресата или номеру адреса.

➔ [Проверка и изменение адресатов \(5-30\)](#)

2 [🗑️] > [Да]

Удалите контакт или группу.

Назначение адресата клавише набора одним нажатием

Назначает новому адресату (контакту или группе) клавишу набора одним нажатием.

Максимальное количество назначений: 100



ПРИМЕЧАНИЕ

- Чтобы ознакомиться с информацией об использовании клавиш набора одним нажатием, см.:
➔ [Проверка и изменение адресатов \(5-30\)](#)
- Можно добавлять клавиши набора одним нажатием и изменять их настройки из Command Center RX.
➔ [Использование Command Center RX для добавления адресатов в адресную книгу \(3-40\)](#)
- Если регистрацию и редактирование клавиш набора одним нажатием разрешается выполнять только администратору, для редактирования необходимо войти в систему с правами администратора.
➔ [\[Ограничение изменения\] \(8-29\)](#)
➔ Command Center RX User Guide

1 Откройте экран.

Клавиша [Системное меню/Счетчик] > [Адресная книга/Одним нажатием] > [Клавиша 1 наж.]

2 Добавьте клавишу набора одним нажатием.

- 1 Выберите номер клавиши набора одним нажатием (от 001 до 100) > [+], а затем выберите клавишу [Быстрый набор], которая позволит ввести номер клавиши набора одним нажатием прямым вводом.

ПРИМЕЧАНИЕ

Подробные сведения о клавише [Быстрый набор] см. ниже.

➔ [Использование клавиши \[Быстрый набор\] \(3-13\)](#)

Выберите клавишу набора одним нажатием, для которой не зарегистрирован ни один адресат.



- 2 Выберите адресата (контакт или группу) для назначения номера клавиши набора одним нажатием.

Нажмите [] для вывода на экран подробной информации о выбранном адресате.

ПРИМЕЧАНИЕ

Можно отсортировать адресатов или осуществить поиск по имени адресата или номеру адреса.

➔ [Проверка и изменение адресатов \(5-30\)](#)

- 3 Введите имя клавиши набора одним нажатием, которое будет отображаться на основном экране отправки, и выберите [Далее >].

ПРИМЕЧАНИЕ

Количество вводимых знаков может быть ограничено.

Максимальное количество знаков: до 24

Для получения подробной информации о вводе символов см.:

➔ [Способ ввода символов \(12-11\)](#)

- 4 Выберите [Сохранить].

Адресат будет зарегистрирован для клавиши набора одним нажатием.

Редактирование клавиши набора одним нажатием

Редактируйте адресатов, добавленных к клавише набора одним нажатием.

1 Откройте экран.

- 1 Клавиша [Системное меню/Счетчик] > [Адресная книга/Одним нажатием] > [Клавиша 1 наж.]
- 2 Выберите номер клавиши набора одним нажатием (от 001 до 100) для редактирования. Для прямого ввода номера клавиши набора одним нажатием выберите клавишу [Быстрый набор].

2 Изменение зарегистрированной информации.

- 1 [Меню] > [Изменить] > [Адресат]
- 2 Выберите нового адресата (контакт или группу). Нажмите [] для вывода на экран подробной информации о выбранном адресате.

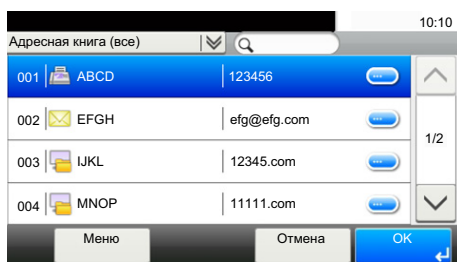

ПРИМЕЧАНИЕ

Можно отсортировать адресатов или осуществить поиск по имени адресата или номеру адреса.

➔ [Проверка и изменение адресатов \(5-30\)](#)

- 3 [OK] > [Сохранить] > [Да]

Адресат будет зарегистрирован для клавиши набора одним нажатием.

Удаление адресата, присвоенного клавише набора одним нажатием

Удаление адресата, присвоенного клавише набора одним нажатием.

1 Откройте экран.

- 1 Клавиша [Системное меню/Счетчик] > [Адресная книга/Одним нажатием] > [Клавиша 1 наж.]
- 2 Выберите номер клавиши набора одним нажатием (от 001 до 100) для редактирования. Для прямого ввода номера клавиши набора одним нажатием выберите клавишу [Быстрый набор].

2 Удаление зарегистрированной информации.

Выберите: [🗑️] > [Да].

Данные, зарегистрированные для клавиши набора одним нажатием, будут удалены.

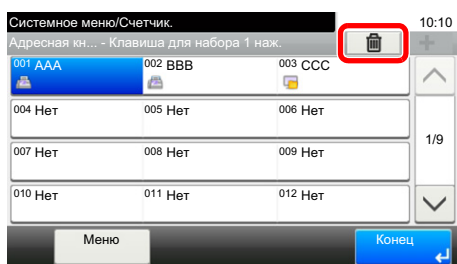

Использование Command Center RX для добавления адресатов в адресную книгу

Можно зарегистрировать адресатов в адресной книге аппарата с помощью Command Center RX.

1 Откройте экран.

- 1 Запустите веб-обозреватель.
- 2 В строке адреса или расположения введите IP-адрес аппарата или имя хоста.
Для проверки IP-адреса аппарата и имени хоста нажмите элементы в следующем порядке.
На главном экране MFP: [Инф. об устройстве] > [Идентификация/сеть]
Пример 1: `https://192.168.48.21/` (для IP-адреса)
Пример 2: `https://MFP001` (если именем хоста является "MFP001")

- 3 Войдите в систему с полномочиями администратора.

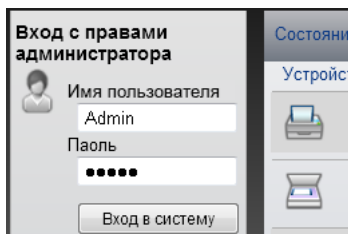

Заводские настройки по умолчанию для пользователей по умолчанию с правами администратора приведены ниже. (Прописные и строчные буквы различаются (учитывается регистр).)

Имя пользователя при входе: Admin

Пароль при входе: Admin

4 В меню [Адрес. книга] выберите [Адресная книга аппарата].

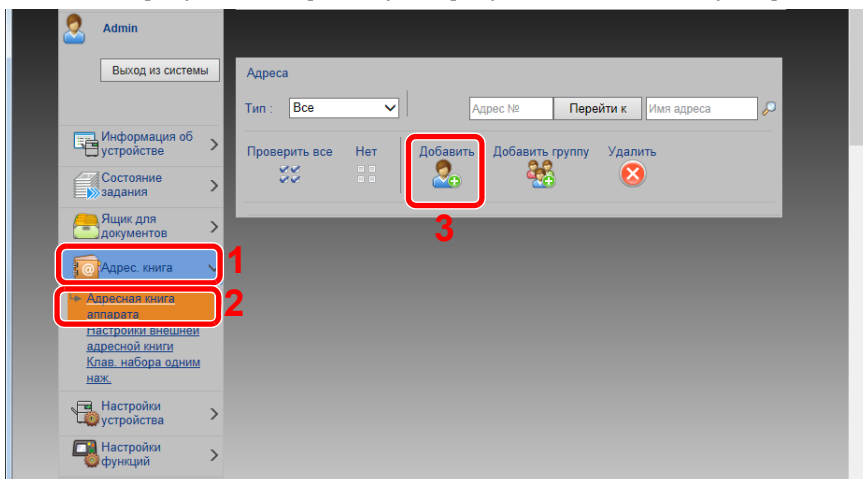

5 Щелкните [Добавить].

2 Настройте параметры.

1 Введите информацию об адресате.

Введите информацию об адресате, которого нужно зарегистрировать. Подлежащие заполнению поля совпадают с полями при регистрации через панель управления.

➔ [Добавление адресата \(3-32\)](#)

2 Нажмите [Передать].

Повторный вызов часто используемых функций (Избранное)

После добавления часто используемых функций в Избранное их можно вызвать быстро и легко.

Кроме того, сохраненным программам может присваиваться имя для облегчения последующей их идентификации при вызове.

Имя программы	Описание	Функции, зарегистрированные по умолчанию
ID Card Copy	Используйте данную программу при копировании водительских прав или страхового полиса. При сканировании лицевой и обратной стороны документа обе стороны будут располагаться на одной стороне листа бумаги.	<ul style="list-style-type: none"> • Функция копирования • Программный режим Копия ID-карты: [Вкл.] Непрерывное сканирование: [Вкл.] Формат оригинала: A5-R Выбор бумаги: Кассета 1 Масштаб: [100%]
Paper Saving Copy	Используйте для экономии бумаги. Вы можете сконфигурировать комбинацию страницы и настроек экономии бумаги, следуя инструкциям на экране.	<ul style="list-style-type: none"> • Функция копирования • Режим мастера Совместить: [2 на 1] Оригинал: [1-сторонняя] Двусторонняя: [2-сторонняя] Выбор бумаги: Кассета 1 Количество копий: 1
Simple Folder Send (destination entry)	Используется, если нужно отправить изображение в любую общую папку на компьютере или в папку на сервере FTP. Вы можете сконфигурировать адресата, цвет и другие настройки согласно отображаемым инструкциям.	<ul style="list-style-type: none"> • Функция передачи • Режим мастера Адресат: Новая папка Цвет: Полноцветный Ввод имени файла: По умолчанию начальный Формат файла: [PDF] Непрерывное сканирование: [Откл.] Разрешение сканирования: [300 × 300 т/д]
Scan to PC (Address Book)	Используется, если нужно отправить изображение в любую общую папку на компьютере, зарегистрированном в адресной книге, или в папку на сервере FTP. Вы можете сконфигурировать адресата, цвет и другие настройки согласно отображаемым инструкциям.	<ul style="list-style-type: none"> • Функция передачи • Режим мастера Адресат: Адресная книга Цвет: Полноцветный Ввод имени файла: По умолчанию начальный Формат файла: [PDF] Непрерывное сканирование: [Откл.] Разрешение сканирования: [300 × 300 т/д]

Имя программы	Описание	Функции, зарегистрированные по умолчанию
Simple Mail Send (Destination Entered)	Используется, если нужно отправить изображение на любой адрес электронной почты адресата. Вы можете сконфигурировать адресата, цвет и другие настройки согласно отображаемым инструкциям.	<ul style="list-style-type: none"> • Функция передачи • Режим мастера Адресат: Новый адрес эл. почты Цвет: Полноцветный Ввод имени файла: По умолчанию начальный Формат файла: [PDF] Непрерывное сканирование: [Откл.] Разрешение сканирования: [300 × 300 т/д] Тема сообщения: По умолчанию начальный Текст сообщения: По умолчанию начальный
Simple E-mail Send (Address Book)	Используется, если нужно отправить изображение на любой адрес электронной почты, зарегистрированный в адресной книге. Вы можете сконфигурировать адресата, цвет и другие настройки согласно отображаемым инструкциям.	<ul style="list-style-type: none"> • Функция передачи • Режим мастера Адресат: Адресная книга Цвет: Полноцветный Ввод имени файла: По умолчанию начальный Формат файла: [PDF] Непрерывное сканирование: [Откл.] Разрешение сканирования: [300 × 300 т/д] Тема сообщения: По умолчанию начальный Текст сообщения: По умолчанию начальный

**ПРИМЕЧАНИЕ**

В программе можно зарегистрировать до 20 функций, объединяющих копирование и передачу.

Можно выбрать избранную функцию любым из двух методов вызова и записать ее.

- Режим мастера (диалог выбора): сохраненные настройки вызываются последовательно, так настройки конфигурируются их подтверждением или модификацией.
- Программный режим: выбор клавиши для избранного, немедленно вызывающей соответствующую настройку.

Добавление в Избранное в режиме мастера

Здесь мы приведем пример операции отправки.

1 Откройте экран.

Клавиша [Главный экран] > [Отправить] > [Избранное]

2 Добавление в "Избранное".

1 [Меню] > [Добавить]

2 Выберите тип задания.

3 Выберите [Мастер].

4 Выберите функцию, которую необходимо назначить > [Далее >]

Мастер отобразит выбранный элемент.



ПРИМЕЧАНИЕ

Если тип задания [Копирование], экран "Способ вызова адресата" не отображается.

5 Введите имя элемента избранного. > [Далее >]

→ [Способ ввода символов \(12-11\)](#)

6 Проверьте содержание. При необходимости измените или добавьте информацию.

Параметр	Описание
Имя	Введите имя, появляющееся на экране "Избранное", длиной до 32 символов.
Добавить - Тип задания	Отображает информацию о типе выбранного задания.
Номер* ¹	Введите номер избранной позиции. Если в качестве номера адреса задать "00", данный адрес будет добавлен с наименьшим доступным номером.
Владелец* ²	Указывает пользователя.
Полномочия* ²	Указывает, следует ли предоставлять избранное для совместного использования другими пользователями.
Адресат* ³	Проверяет адресат.
Функции	Используйте мастер для выбора отображаемых функций.
Тип функции	Выбирает способ вызова избранного.

*1 Если включено администрирование входом пользователей в систему, вы можете изменить настройки, только осуществив вход с правами администратора.

*2 Отображается, если включено управление входом пользователей в систему.

*3 Отображается, если значение "Тип задания" равно [Отправить] или [ФАКС].

7 Выберите [Сохранить].

Позиция будет добавлена в Избранное.

8 Откроется экран "Добавить новую функцию к главному экрану?". Для отображения избранного на главном экране нажмите [Да] и укажите положение, в котором будет отображаться ярлык избранного, а затем нажмите [Сохранить].

Добавление в Избранное в программном режиме

Если вы планируете выбрать программный режим, сначала сконфигурируйте функции копирования, передачи, факса, адресата и/или другие настройки, которые должны быть добавлены в "Избранное".

1 Откройте экран.

- 1 Клавиша [Главный экран] > [Отправить]
- 2 Это сконфигурирует функцию отправки и/или настройки адресата, которые должны быть зарегистрированы в программе.
- 3 Выберите [Избранное].

2 Добавление в "Избранное".

- 1 [Меню] > [Добавить]
- 2 Выберите тип задания.
- 3 Выберите [Программа].
- 4 Введите имя элемента избранного. > [Далее >]
 ➔ [Способ ввода символов \(12-11\)](#)
- 5 Проверьте содержание. При необходимости измените или добавьте информацию.

Параметр	Описание
Имя	Введите имя, появляющееся на экране "Избранное", длиной до 32 символов.
Добавить - Тип задания	Отображает информацию о типе выбранного задания.
Номер ^{*1}	Введите номер избранной позиции. Если в качестве номера адреса задать "00", данный адрес будет добавлен с наименьшим доступным номером.
Владелец ^{*2}	Указывает пользователя.
Полномочия ^{*2}	Указывает, следует ли предоставлять избранное для совместного использования другими пользователями.
Тип функции	Выбирает способ вызова избранного.

*1 Если включено администрирование входом пользователей в систему, вы можете изменить настройки, только осуществив вход с правами администратора.

*2 Отображается, если включено управление входом пользователей в систему.

6 Выберите [Сохранить].

Позиция будет добавлена в Избранное.

7 Откроется экран "Добавить новую функцию к главному экрану?". Для отображения избранного на главном экране нажмите [Да] и укажите положение, в котором будет отображаться ярлык избранного, а затем нажмите [Сохранить].

Выполнение избранного в режиме мастера

Процедура вызова и выполнения избранного в режиме мастера приведена ниже.

1 Вызов избранной функции.

- 1 На главном экране выберите [Избранное] или клавишу избранной функции.
Если вы выбрали клавишу избранной функции, будет вызвана избранная функция. В случае выбора варианта [Избранное] перейдите к следующим шагам.
- 2 Нажмите клавишу избранной функции, которую хотите вызвать.

2 Избранная функция будет выполнена.

- 1 Будет отображен ряд экранов для конфигурации настроек, после чего выберите [Далее >].
Отобразится диалоговое окно "Настройки передачи".



ПРИМЕЧАНИЕ

Для изменения настройки выберите [< Назад] и внесите необходимые изменения.

- 2 Положите оригиналы > нажмите клавишу [Старт]

Выполнение избранного в программном режиме

Используйте описанную ниже процедуру для вызова и выполнения зарегистрированной избранной функции в программном режиме.

1 Вызов избранной функции.

- 1 На главном экране выберите [Избранное] или клавишу избранной функции.
Если вы выбрали клавишу избранной функции, будет вызвана избранная функция. В случае выбора варианта [Избранное] перейдите к следующим шагам.
- 2 Нажмите клавишу избранной функции, которую хотите вызвать.

2 Избранная функция будет выполнена.

- 1 Положите оригиналы > нажмите клавишу [Старт]

Редактирование избранной функции

Вы можете воспользоваться процедурой в этом разделе для модификации номеров избранных функций, имен избранных функций и настроек совместного доступа.

Используйте описанную ниже процедуру для редактирования избранных функций.

1 Откройте экран.

- 1 Клавиша [Главный экран] > [Избранное]

2 Редактирование избранной функции.

- 1 [Меню] > [Изменить]
- 2 Выберите избранную функцию, которую нужно изменить.
- 3 Измените имя избранной функции, номер избранной функции и/или настройки совместного доступа.
Добавление в Избранное в режиме мастера
- 4 [Сохранить] > [Да]

Удаление избранной функции

Вы можете использовать описанную ниже процедуру для удаления избранной функции.

Используйте описанную ниже процедуру для удаления избранной функции.

1 Откройте экран.

- 1 Клавиша [Главный экран] > [Отправить] > [Избранное]

2 Удалите избранное.

- 1 [Меню] > [Удалить]
- 2 Выберите избранную функцию, которую нужно удалить.
- 3 Выберите [Да].

Регистрация ярлыков (настройка функций копирования, передачи и ящика документов)

Можно зарегистрировать ярлыки в экран быстрой настройки, упрощая доступ к часто используемым функциям. Имя функции, отображаемое ярлыком клавиши, также можно модифицировать по мере необходимости.



ПРИМЕЧАНИЕ

Позволяет регистрировать до 2 ярлыков для функций копирования, передачи и функций, заданных для ящика документов.

Добавление ярлыков

Регистрация ярлыков выполняется на экране списка функций. Используйте описанную ниже процедуру для регистрации ярлыков.

1 Откройте экран.

Нижеизложенные шаги можно осуществить при отображении экранов "Копирование", "Передача", "ФАКС" или "Ящик документов".

[Функции] > [Доб/Правк Ярлык]

2 Добавление ярлыков.

1 Выберите [Добавить].

Ярлык состоит из содержимого, описанного ниже.

Личный ярлык 1, 2	Ярлыки, которые может применять только пользователь, выполнивший вход в систему. Ярлыки можно регистрировать, только если включено управление входом пользователей в систему.
Общий ярлык 1, 2	Общие ярлыки могут использовать все пользователи МФУ. Если включено управление входом пользователей в систему, регистрация ярлыков возможна только после входа в систему с правами администратора.

2 Выберите настройку, которую требуется добавить.



ПРИМЕЧАНИЕ

Если выбранный номер ярлыка уже существует, зарегистрированный ярлык можно заменить новым.

3 Введите имя. > [Далее >].

Максимальная длина имени — 24 символа.

➔ Способ ввода символов

4 Выберите [Сохранить].

Ярлык зарегистрирован.

Редактирование ярлыка

1 Откройте экран.

Нижеизложенные шаги можно осуществить при отображении экранов "Копирование", "Передача", "ФАКС" или "Ящик документов".

[Функции] > [Доб/Правк Ярлык]

2 Отредактируйте ярлык.

- 1 Выберите [Изменить].
- 2 Выберите клавишу ярлыка, которую нужно изменить.
- 3 [Номер] или [Имя] > измените настройки. > [ОК]
- 4 [Сохранить] > [Да]

Удаление ярлыка

1 Откройте экран.

Нижеизложенные шаги можно осуществить при отображении экранов "Копирование", "Передача", "ФАКС" или "Ящик документов".

[Функции] > [Доб/Правк Ярлык]

2 Удалите ярлык.

- 1 Выберите [Удалить].
- 2 Выберите ярлык, который нужно удалить. > [Да]

Использование ящиков документов

Ящик документов — это функция для сохранения данных печати с компьютера и их распространения среди многочисленных пользователей.

Доступны такие ящики документов: Пользовательский ящик, Ящик заданий, Ящик "Съемный носитель", Ящик "F Code", Ящик опроса и Ящик приема в память факса.

Что такое пользовательский ящик?

Пользовательский ящик — это ящик, который вы можете создать внутри ящика документов и использовать для хранения данных с целью дальнейшего их восстановления. Пользовательский ящик можно создать или удалить.

Возможны следующие операции:

- Печать документов, сохраненных в пользовательском ящике ([5—47](#))
- Сохранение отсканированных документов в пользовательском ящике ([5—35](#))
- Перемещение документов в пользовательском ящике ([5—35](#))
- Совмещение документов в пользовательском ящике ([5—37](#))
- Удаление документов из пользовательского ящика ([5—38](#))
- Передача документов из пользовательского ящика ([5—39](#))



ПРИМЕЧАНИЕ

- Для использования пользовательского ящика в аппарате должен быть установлен дополнительный диск SSD.
- ▶ [HD-6/7 "Хранилище большой емкости: SSD" \(12-6\)](#)
- Основные операции с пользовательским ящиком также можно осуществлять с помощью Command Center RX.
- ▶ [Command Center RX User Guide](#)

Что такое ящик заданий?

"Ящик заданий" — это собирательное обозначение ящиков "Конфиденциальная печать", "Сохраненное задание" и "Быстрая копия/пробная" и "Удержание". Эти ящики заданий не могут быть созданы или удалены пользователем.

Ниже перечислены четыре типа ящиков заданий.

- Ящик конфиденциальной печати ([5—42](#))
- Ящик удержания ([5—43](#))
- Ящик быстрого копирования ([5—44](#))
- Ящик проверки и удержания ([5—46](#))



ПРИМЕЧАНИЕ

- Вы можете настроить аппарат так, чтобы временные документы, находящиеся в ящике заданий, удалялись автоматически.
- ▶ [Удаление сохр. задания \(8-25\)](#)
- Для получения сведений о работе с ящиками [Конфиденциальная печать/сохр. задание], [Быстрая копия/пробная (до уточнения)] см.
- ▶ [Печать данных, сохраненных на аппарате \(5-42\)](#)

Что такое ящик "Съемный носитель"?

Для печати сохраненного файла можно подключить съемный носитель USB к порту USB аппарата. Данные можно распечатывать непосредственно с памяти USB без компьютера. Файлы изображений, отсканированных с помощью данного аппарата, можно также сохранять в памяти USB в форматах PDF, TIFF, JPEG, XPS, OpenXPS или формате PDF с высокой степенью сжатия (сканирование в память USB).

Ящик "F Code", ящик опроса и ящик приема в память факса предназначены для хранения данных факса

В ящике факсов сохраняются факсимильные данные.



ПРИМЕЧАНИЕ

Для использования ящика "F Code", ящика опроса и ящика приема в память факса для хранения данных факса требуется наличие дополнительного комплекта факса.

➔ [Руководство по эксплуатации факса](#)

Использование аппарата для создания нового пользовательского ящика



ПРИМЕЧАНИЕ

- Для использования пользовательского ящика в аппарате должен быть установлен дополнительный диск SSD.
- Если включено управление входом пользователей в систему, изменение настроек возможно только после входа в систему с правами администратора.
Заводские настройки по умолчанию для имени пользователя и пароля при входе приведены ниже.
Имя пользователя при входе
ECOSYS M8124cidn:2400, ECOSYS M8130cidn:3000
Пароль при входе
ECOSYS M8124cidn:2400, ECOSYS M8130cidn:3000
- Если включено управление входом пользователей в систему, для выполнения следующих операций нужно войти с правами администратора. Их нельзя выполнить с правами пользователя:
 - создание ящика;
 - удаление ящика, владельцем которого является другой пользователь.

1 Откройте экран.

- 1 Клавиша [Главный экран] > [Пользовательский ящик]
- 2 [Меню] > [Добавить]

2 Зарегистрируйте пользовательский ящик.

- 1 Введите имя ящика. > [Далее >]
Введите имя ящика длиной до 32 символов.

→ [Способ ввода символов \(12-11\)](#)

В приведенной ниже таблице перечислены параметры, которые можно задать.

Параметр	Описание
Имя ящика	Введите имя ящика (до 32 символов). → Способ ввода символов (12-11)
№ ящика	Введите номер ящика с помощью клавиш [+], [-] или цифровых клавиш. Номер ящика может принимать значение от 0001 до 1000. Пользовательский ящик должен иметь уникальный номер. Если ввести 0000, будет автоматически присвоен минимальный доступный номер.
Владелец* ¹	Задайте владельца ящика. Выберите владельца из открывшегося списка пользователей.
Полномочия* ²	Выберите, открывать ли общий доступ к ящику.
Пароль ящика	Чтобы ограничить пользователям доступ к ящику, можно установить пароль для его защиты. Ввод пароля не обязателен. Введите один и тот же пароль (до 16 символов) в поля [Пароль] и [Подтвердить пароль]. Можно задать, если для параметра "Полномочия" выбрано [Общий].
Ограничение использ-я	Использование ящика можно ограничить. Чтобы задействовать ограничение емкости, введите значение предела емкости пользовательского ящика в мегабайтах с помощью клавиш [-], [+] или цифровых клавиш. Хотя предельное значение меняется в зависимости от числа созданных пользовательских ящиков, максимальный диапазон вводимых значений составляет от 1 до 30 000 (МБ).
Автом. удал. файлов	Автоматическое удаление сохраненных документов по истечении заданного периода времени. Выберите [Вкл.], чтобы включить автоматическое удаление, а затем задайте количество дней, в течение которых должны храниться документы, с помощью клавиш [+] и [-] или цифровых клавиш. Можно ввести любое число от 1 до 31 (в днях). Для отключения автоматического удаления файлов выберите [Откл.].
Свободно	Отображение объема свободного места в ящике.
Настройка перезаписи	Указывает, нужно ли при сохранении новых документов заменять старые сохраненные документы. Для перезаписи поверх старых документов выберите [Разрешить]. Чтобы сохранять старые документы, выберите [Запретить].
Удал. после печат.	Автоматическое удаление документа из ящика по завершении печати. Для удаления документа выберите [Вкл.]. Для сохранения документа выберите [Откл.].

*1 Отображается, если включено управление входом пользователей в систему.

*2 Не отображается, если для параметра "Владелец" выбрано [Нет владельца].

- 2 Выберите [Сохранить].

Ящик будет создан.

Использование Command Center RX для создания нового пользовательского ящика

В Command Center RX можно зарегистрировать пользовательский ящик.



ПРИМЕЧАНИЕ

Для использования пользовательского ящика в аппарате должен быть установлен дополнительный диск SSD.

1 Откройте экран.

- 1 Запустите веб-обозреватель.
- 2 В строке адреса или расположения введите IP-адрес аппарата или имя хоста.
Для проверки IP-адреса аппарата и имени хоста нажмите элементы в следующем порядке.
На главном экране MFP: [Инф. об устройстве] > [Идентификация/сеть]
Пример 1: <https://192.168.48.21/> (для IP-адреса)
Пример 2: <https://MFP001> (если именем хоста является "MFP001")
- 3 В меню [Ящик для документов] выберите [Пользовательский ящик].

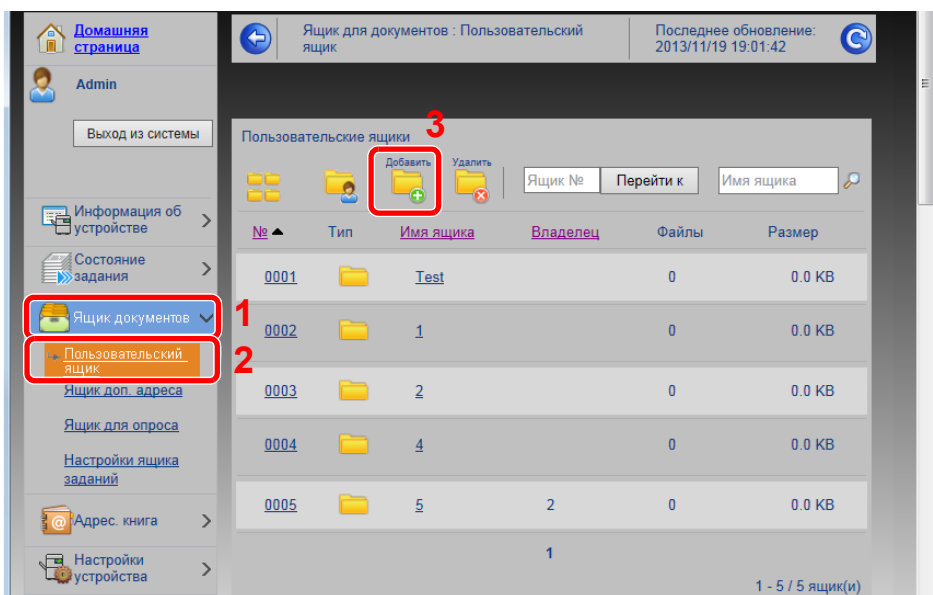

- 4 Щелкните [Добавить].

2 Настройте параметры.

- 1 Введите сведения о ящике.
Введите информацию о пользовательском ящике, который необходимо зарегистрировать. Для получения подробной информации о полях, подлежащих заполнению, см.:
 - ➔ [Command Center RX User Guide](#)
- 2 Нажмите [Передать].

Редактирование пользовательского ящика.

1 Откройте экран.

- 1 Клавиша [Главный экран] > [Пользовательский ящик]

2 Редактирование пользовательского ящика.

- 1 [Меню] > [Изменить]
- 2 Выберите ящик, который нужно изменить.



ПРИМЕЧАНИЕ

- Если войти в систему с правами пользователя, можно редактировать только те ящики, чьим владельцем является данный пользователь.
- Если войти в систему с правами администратора, можно редактировать любые ящики.

Если включено управление входом пользователей в систему, параметры, которые можно изменить, зависят от прав пользователя, вошедшего в систему.

Права	Параметры, которые можно изменять
Администратор	Имя ящика
	№ ящика
	Владелец
	Полномочия
	Пароль ящика
	Ограничение использ-я
	Автом. удал. файлов
	Настройка перезаписи
	Удал. после печат.
Пользователь	Имя ящика
	Пароль ящика
	Полномочия
	Автом. удал. файлов
	Настройка перезаписи
	Удал. после печат.

Подробные сведения о каждой позиции см. ниже.

➔ [Использование аппарата для создания нового пользовательского ящика \(3-51\)](#)

Удаление пользовательского ящика

1 Откройте экран.

- 1 Клавиша [Главный экран] > [Пользовательский ящик]

2 Удалите ящик.

- 1 [Меню] > [Удалить]
- 2 Выберите ящик, который нужно удалить.



ПРИМЕЧАНИЕ

- Если войти в систему с правами пользователя, можно удалять только те ящики, чьим владельцем является данный пользователь.
- Если войти в систему с правами администратора, можно удалить все ящики.

- 3 Выберите [Да].

4 Работа на ПК

В этой главе рассматриваются следующие темы.

Экран настроек печати в драйвере принтера	4-2
Отображение справки по драйверу принтера	4-4
Изменение настроек драйвера принтера по умолчанию	4-5
Печать с ПК	4-6
Печать на бумаге стандартного формата	4-6
Печать на бумаге нестандартного формата	4-7
Отмена печати с компьютера	4-10
Сохранение данных в памяти аппарата и печать данных, содержащихся в памяти аппарата	4-11
Задание с компьютера ящика документов и сохранение задания	4-11
Использование Command Center RX для печати задания, сохраненного в пользовательском ящике ..	4-12
Контроль состояния принтера (Status Monitor)	4-14
Доступ к Status Monitor	4-14
Выход из Status Monitor	4-14
Отображение информации в Status Monitor	4-14
Вкладка выполнения печати	4-15
Вкладка состояния лотка с бумагой	4-15
Вкладка состояния тонера	4-15
Вкладка уведомлений	4-16
Контекстное меню в Status Monitor	4-16
Настройки уведомлений Status Monitor	4-17

Экран настроек печати в драйвере принтера

Экран настроек печати драйвера принтера позволяет задать ряд настроек, связанных с печатью.

➔ *Printer Driver User Guide*

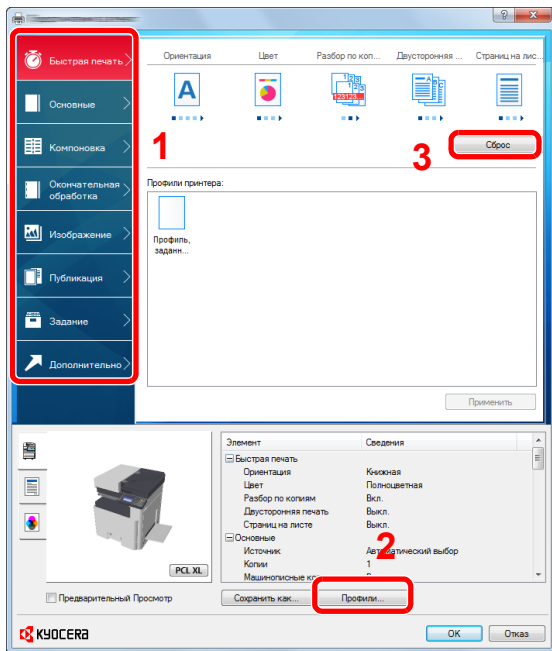

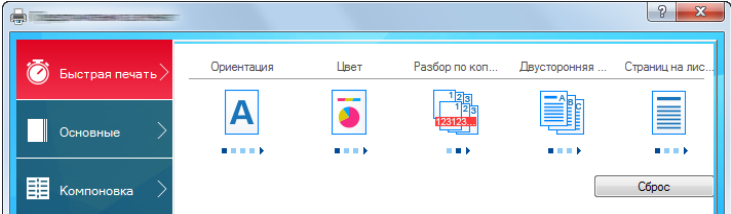
№	Описание
1	<p>Вкладка [Быстрая печать]</p> <p>Содержит значки, которые можно использовать для простой настройки часто используемых функций. При любом нажатии ярлыка появляется изображение, напоминающее результаты печати, и применяются настройки.</p>  <p>Вкладка [Основные]</p> <p>На этой вкладке сгруппированы основные часто используемые функции. Вы можете использовать ее для конфигурации формата бумаги, пункта назначения и двусторонней печати.</p> <p>Вкладка [Компоновка]</p> <p>Данная вкладка позволяет настраивать параметры печати с различной компоновкой, включая печать брошюр, режим совмещения, печать плакатов и масштабирование.</p> <p>Вкладка [Завершение]</p> <p>Данная вкладка позволяет настраивать параметры, связанные с послепечатной обработкой печатных материалов.</p> <p>Вкладка [Изображение]</p> <p>Данная вкладка позволяет настраивать параметры, связанные с качеством результатов печати.</p> <p>Вкладка [Публикация]</p> <p>Данная вкладка позволяет создавать обложки и вставки для печатных заданий и помещать вставки между листами проекторной пленки.</p> <p>Вкладка [Задание]</p> <p>Данная вкладка позволяет настраивать параметры для сохранения данных печати с компьютера на аппарат. На аппарате можно сохранить регулярно используемые документы и другие данные для упрощения последующей печати. Поскольку сохраненные документы можно печатать непосредственно с аппарата, данная функция также удобна, если нужно распечатать документ так, чтобы его не видели другие лица.</p> <p>Вкладка [Дополнительно]</p> <p>Данная вкладка позволяет настраивать параметры добавления текстовых страниц или водяных знаков к данным печати.</p>

2	[Профили] Настройки драйвера принтера можно сохранить в качестве профиля. Сохраненные профили можно вызвать в любой момент, таким образом они представляют собой удобный способ сохранения часто используемых настроек.
3	[Сброс] Щелкните, чтобы восстановить исходные значения настроек.

Отображение справки по драйверу принтера

Драйвер принтера содержит справку. Чтобы получить сведения о настройках печати, откройте экран настроек печати драйвера принтера и запустите справку, как описано ниже.

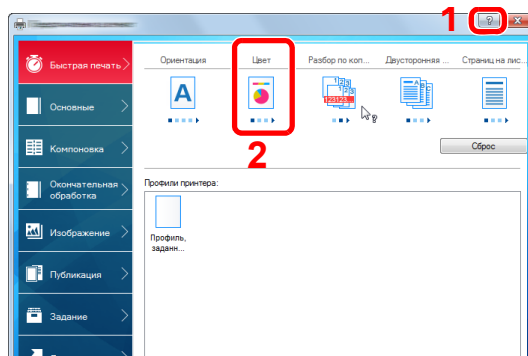

- 1 Нажмите кнопку [?] в правом верхнем углу экрана.
- 2 Щелкните элемент, для которого нужно получить справочную информацию.



ПРИМЕЧАНИЕ

Справка отображается, даже если щелкнуть пункт, для которого нужно получить информацию, и нажать клавишу [F1] на клавиатуре.

Изменение настроек драйвера принтера по умолчанию

Можно изменить настройки принтера драйвера по умолчанию. Выбирая часто используемые настройки, можно при печати пропускать некоторые шаги. Приведенные указания основываются на интерфейсе ОС Windows 8.1.

Для получения информации о настройках см.:

→ *Printer Driver User Guide*

- 1** Нажмите на рабочем столе чудо-кнопку [Параметры], выберите [Панель управления], а затем [Устройства и принтеры].



ПРИМЕЧАНИЕ

В Windows 7 нажмите кнопку [Пуск], а затем выберите [Устройства и принтеры].

- 2** Щелкните правой кнопкой мыши по ярлыку драйвера принтера аппарата и выберите меню [Свойства принтера] драйвера принтера.
- 3** Нажмите кнопку [Основные] на вкладке [Общие].
- 4** Выберите настройки по умолчанию и нажмите кнопку [ОК].

Печать с ПК

Для печати документов из приложений выполните действия, описанные ниже.

В данном разделе изложен способ печати с использованием KX DRIVER.



ПРИМЕЧАНИЕ

- Для печати документов из приложений установите на компьютере драйвер принтера с прилагаемого диска DVD (Product Library).
- В некоторых средах в нижней части драйвера принтера отображаются текущие настройки.

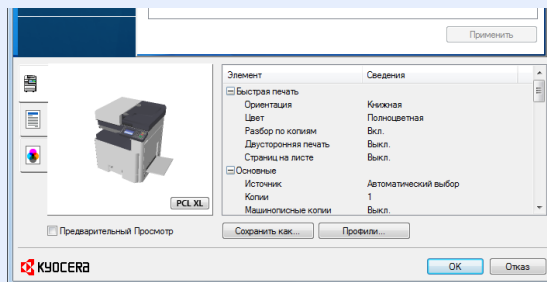

- При печати карточек или конвертов необходимо загрузить карточки или конверты в универсальный лоток до начала выполнения описанной ниже процедуры.

➔ [Размещение на стекле экспонирования конвертов или карточек \(5-9\)](#)

Печать на бумаге стандартного формата

Если формат загруженной бумаги есть в списке форматов аппарата, выберите формат бумаги на вкладке [Основные] экрана настроек печати драйвера принтера.



ПРИМЕЧАНИЕ

На панели управления МФУ укажите формат бумаги и тип носителя для печати.

➔ [\[Настройки кассеты/универсального лотка\] \(8-9\)](#)

1 Откройте экран.

В приложении щелкните меню [Файл] и выберите [Печать].

2 Настройте параметры.

1 Выберите аппарат из меню "Имя" и нажмите кнопку [Свойства].

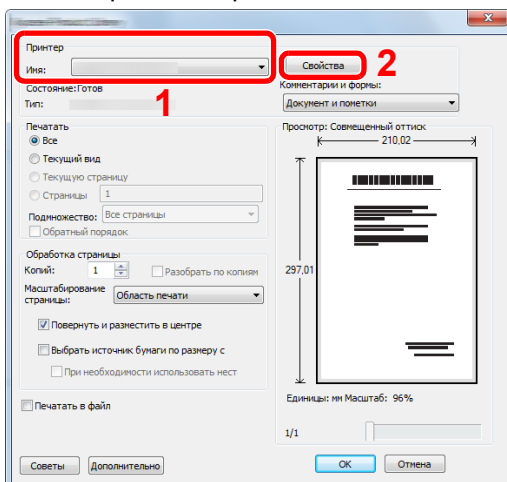

2 Выберите вкладку [Основные].

3 Щелкните меню "Формат области печати" и выберите формат бумаги для печати.

Если нужно загрузить бумагу формата, не входящего в число форматов для печати аппарата, например карточки или конверты, формат необходимо зарегистрировать.

➔ [Печать на бумаге нестандартного формата \(4-7\)](#)



ПРИМЕЧАНИЕ

Если вы выбрали для параметра "Автозам. кассеты" значение [Откл.], выберите источник бумаги, содержащий бумагу, которую вы хотите использовать, в меню "Источник".

➔ [Автозам. кассеты \(8-32\)](#)

Для печати на специальной бумаге, например на плотной бумаге или пленке, щелкните меню "Тип носителя" и выберите тип материала.

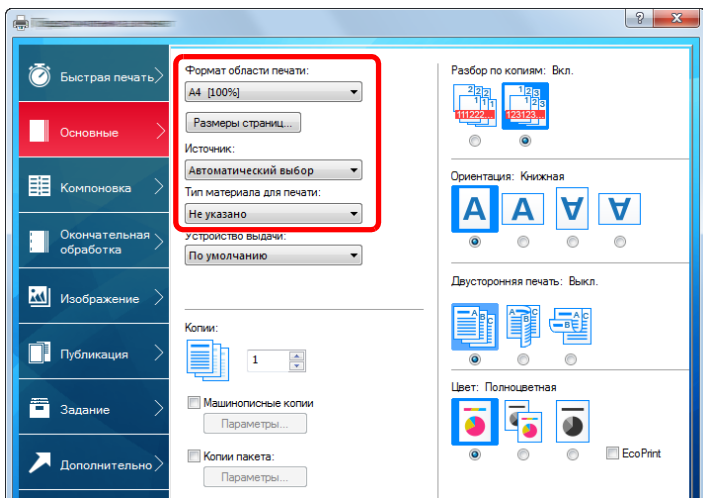

4 Для возврата к диалоговому окну "Печать" нажмите кнопку [OK].

3 Начните печать.

Нажмите кнопку [OK].

Печать на бумаге нестандартного формата

Если формат загруженной бумаги отсутствует в списке форматов аппарата, зарегистрируйте формат на вкладке [Основные] экрана настроек печати драйвера принтера.

Зарегистрированный формат можно будет выбрать из меню "Формат области печати". Приведенные указания основываются на интерфейсе ОС Windows 8.1.



ПРИМЕЧАНИЕ

С помощью панели управления укажите формат бумаги и тип материала, на котором будет осуществляться печать.

➔ [\[Настройки кассеты/универсального лотка\] \(8-9\)](#)

1 Откройте экран.

1 Нажмите на рабочем столе чудо-кнопку [Параметры], выберите [Панель управления], а затем [Устройства и принтеры].

В Windows 7 нажмите кнопку [Пуск], а затем выберите [Устройства и принтеры].

2 Щелкните правой кнопкой мыши по ярлыку драйвера принтера аппарата и выберите меню [Свойства принтера] драйвера принтера.

2 Регистрация.

1 Щелкните вкладку [Основные].

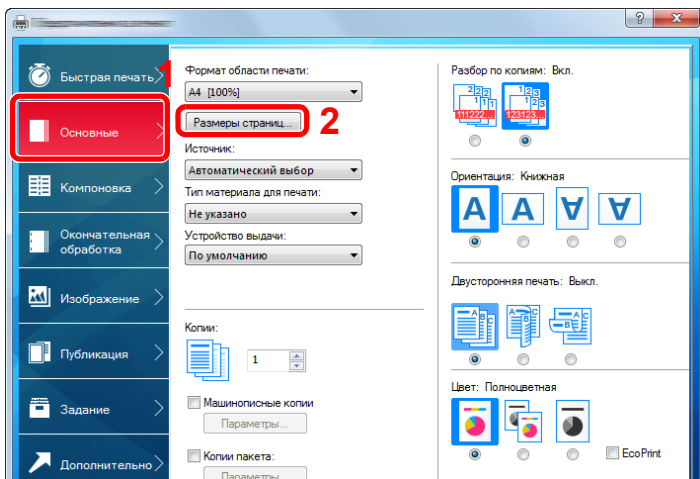

2 Нажмите кнопку [Размеры страниц...].

3 Нажмите кнопку [Создать].

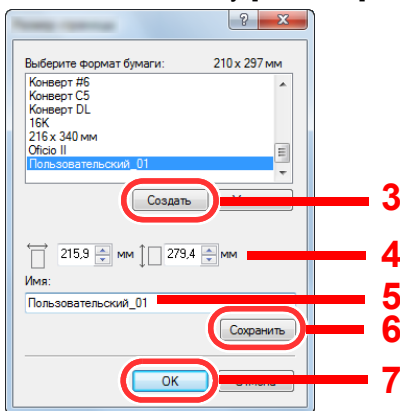

4 Укажите формат бумаги.

5 Введите название бумаги.

6 Нажмите кнопку [Сохранить].

7 Нажмите кнопку [ОК].

8 Нажмите кнопку [ОК].

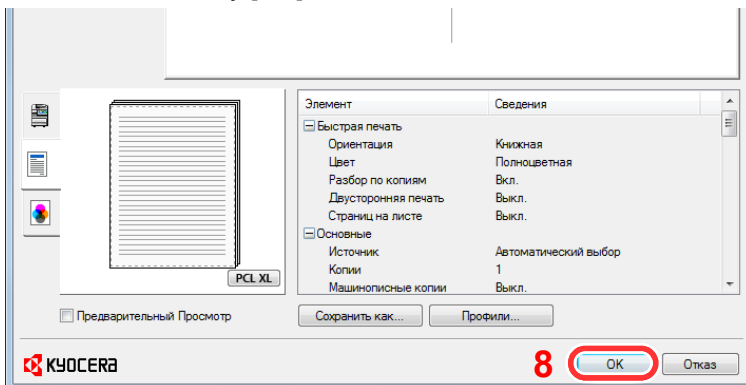

3 Откройте экран настроек печати.

В приложении щелкните меню [Файл] и выберите [Печать].

4 Выберите формат и тип бумаги нестандартного размера.

1 В меню "Имя" выберите МФУ, а затем нажмите кнопку [Свойства].

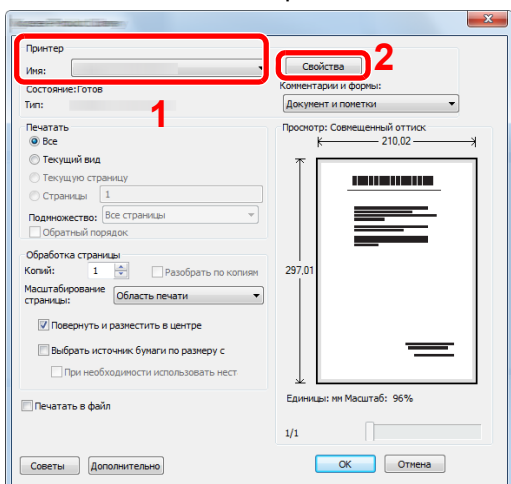

2 Выберите вкладку [Основные].

3 Щелкните меню "Формат печати" и выберите формат бумаги, зарегистрированный во время шага 2. Для печати на специальной бумаге, например на плотной бумаге или пленке, щелкните меню "Тип носителя" и выберите тип материала.

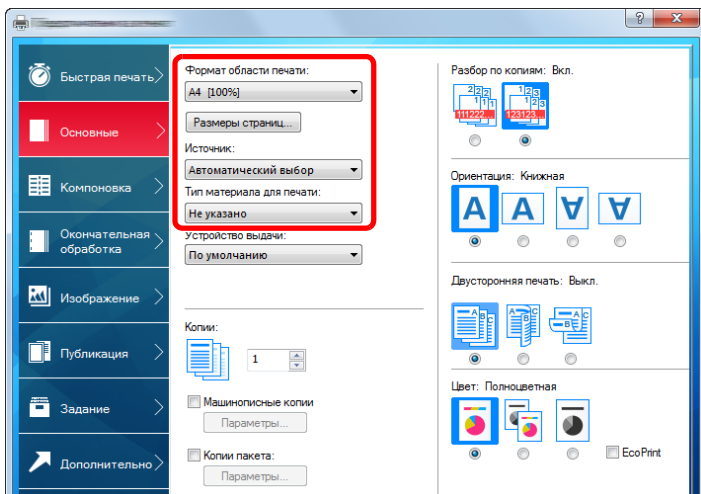

ПРИМЕЧАНИЕ

В случае загрузки открытки или конверта выберите [Карточка] или [Конверт] в меню "Тип носителя".

4 Выберите источник бумаги в меню "Источник".

5 Для возврата к диалоговому окну "Печать" нажмите кнопку [ОК].

5 Начните печать.

Нажмите кнопку [ОК].

Отмена печати с компьютера

Для отмены задания печати, выполняемого с помощью драйвера принтера, до начала печати на принтере выполните следующие действия.



ПРИМЕЧАНИЕ

Для получения информации об отмене печати с данного аппарата см.:

➔ [Отмена заданий \(5-13\)](#)

- 1** Дважды щелкните ярлык принтера () , отображаемую на панели задач в правой нижней части рабочего стола Windows, чтобы открыть диалоговое окно принтера.
- 2** Щелкните файл, печать которого требуется отменить, и выберите [Отмена] в меню "Документ".

Сохранение данных в памяти аппарата и печать данных, содержащихся в памяти аппарата

Задание печати можно сохранить в пользовательском ящике и ящике заданий этого устройства и вывести его на печать при необходимости.

➔ [Что такое пользовательский ящик? \(3-50\)](#)

➔ [Что такое ящик заданий? \(3-50\)](#)

Ниже перечислены четыре типа ящиков заданий.

- Ящик конфиденциальной печати ([5—42](#))
- Ящик удержания ([5—43](#))
- Ящик быстрого копирования ([5—44](#))
- Ящик проверки и удержания ([5—44](#))



ПРИМЕЧАНИЕ

Для использования пользовательского ящика в аппарате должен быть установлен дополнительный диск SSD. Создание диска RAM позволяет выполнять печать из ящика заданий.

При настройке параметров на вкладке [Задание] драйвера принтера и последующей печати задание печати сохраняется в поле заданий (памяти), а саму печать можно выполнить с аппарата.

При использовании ящика заданий соблюдайте порядок действий, изложенный ниже.

- 1** На компьютере укажите ящик документов и сохраните задание ([4—11](#))
- 2** На панели управления укажите и напечатайте файл, содержащийся в ящике документов ([5—42](#))

Задание с компьютера ящика документов и сохранение задания

Используйте описанную ниже процедуру для сохранения данных в ящик заданий.

- 1** В приложении щелкните меню [Файл] и выберите [Печать].
Откроется диалоговое окно "Печать".
- 2** Выберите аппарат из меню "Имя".
- 3** Нажмите кнопку [Свойства].
Откроется диалоговое окно "Свойства".

4 Выберите вкладку [Задание] и установите флажок [Сохранение задания (e-MPS)], чтобы задать эту функцию > [ОК].

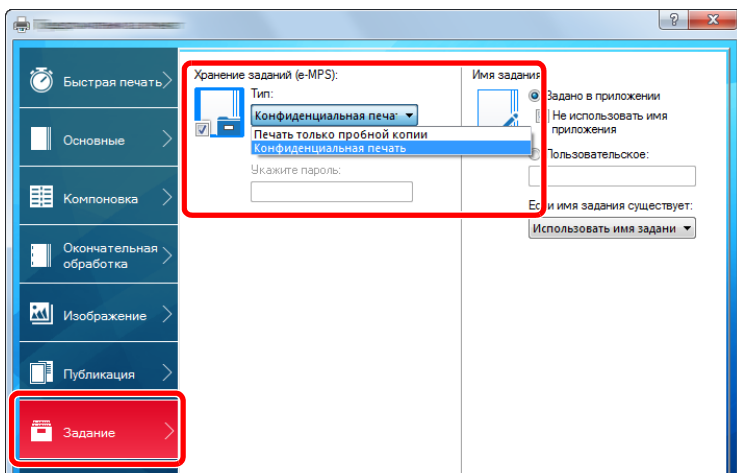

ПРИМЕЧАНИЕ

Для получения подробной информации об использовании программного обеспечения драйвера принтера см.:

➔ *Printer Driver User Guide*

5 Нажмите кнопку [Печать].

Задание печати сохранено.

Использование Command Center RX для печати задания, сохраненного в пользовательском ящике

С помощью Command Center RX можно распечатать документ, сохраненный в пользовательском ящике.

1 Откройте экран.

- 1 Запустите веб-обозреватель.
- 2 В строке адреса или расположения введите IP-адрес аппарата или имя хоста.
Для проверки IP-адреса аппарата и имени хоста нажмите элементы в следующем порядке:
[Информация об устройст.] на главном экране > [Идентификация/проводная сеть]

3 В меню [Ящик для документов] выберите [Пользовательский ящик].

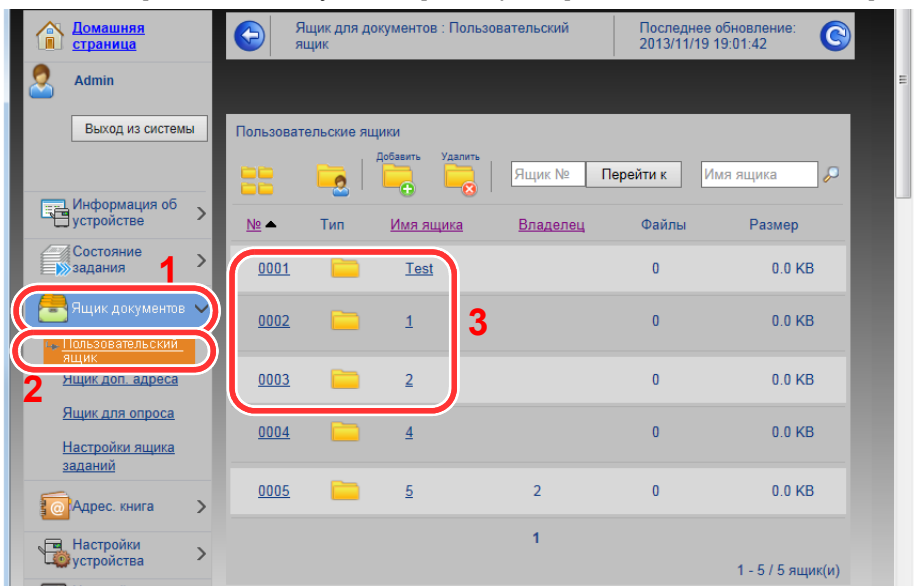

4 Выберите номер или имя пользовательского ящика, в котором хранится документ.

2 Напечатайте документ.

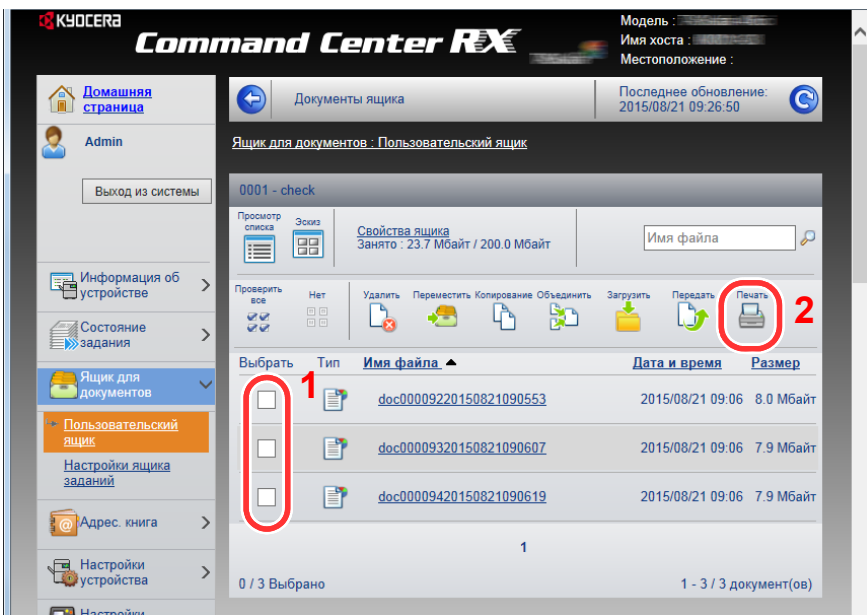

1 Выберите документ, который нужно напечатать.

Установите флажок возле документа, который нужно напечатать.

2 Щелкните [Печать].

3 Сконфигурируйте настройки печати, нажмите [Печать].

Контроль состояния принтера (Status Monitor)

Status Monitor контролирует состояние принтера и обеспечивает функцию текущей отчетности.



ПРИМЕЧАНИЕ

При активации Status Monitor выберите один из приведенных ниже статусов.

- Драйвер KX DRIVER установлен.
- Выберите [Вкл.] для [IP-адрес] или [Маска подсети].

→ [\[Сетевой\] \(8-34\)](#)

Доступ к Status Monitor

Status Monitor запускается в начале печати.

Выход из Status Monitor

Используйте любой из двух перечисленных ниже методов для выхода из Status Monitor.

- Выход вручную:
Щелкните ярлык настроек и выберите "Выход" в меню для выхода из Status Monitor.
- Автоматический выход:
Status Monitor автоматически закрывается через 7 минут, если он не используется.

Отображение информации в Status Monitor

Состояние принтера отображается посредством ярлыков. Для отображения подробной информации нужно нажать кнопку "Развернуть".

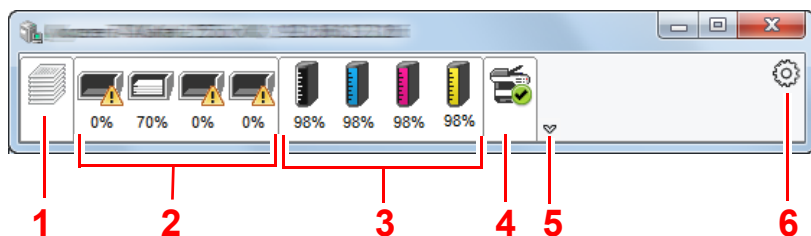

- 1 Вкладка выполнения печати
- 2 Вкладка состояния лотка с бумагой
- 3 Вкладка состояния тонера
- 4 Вкладка уведомлений
- 5 Кнопка "Развернуть"
- 6 Пиктограмма настроек

Для отображения подробной информации нужно перейти на вкладку соответствующей пиктограммы.

Вкладка выполнения печати

Отображается состояние заданий печати.

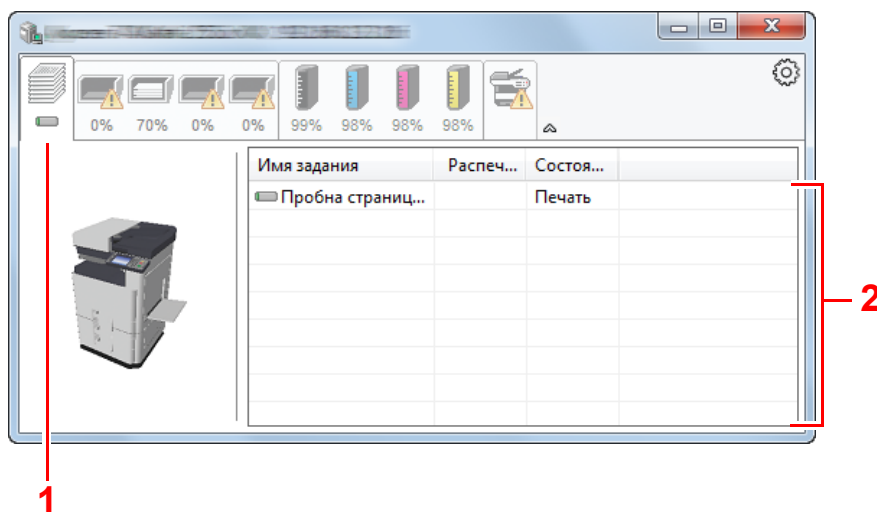

- 1 Пиктограмма состояния
- 2 Список заданий

Выберите задание из списка; отменить выполнение этого задания можно с помощью меню, отображаемого по щелчку правой кнопкой мыши.

Вкладка состояния лотка с бумагой

Отображается информация о бумаге в принтере и о количестве оставшейся бумаги.

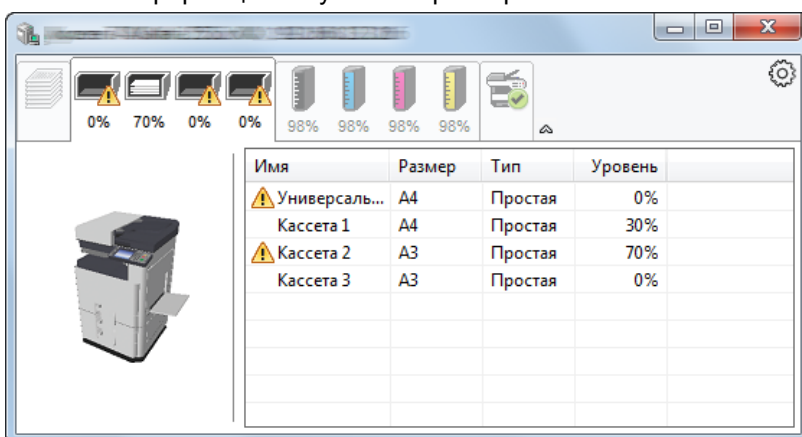

Вкладка состояния тонера

Отображается информация о количестве оставшегося тонера.

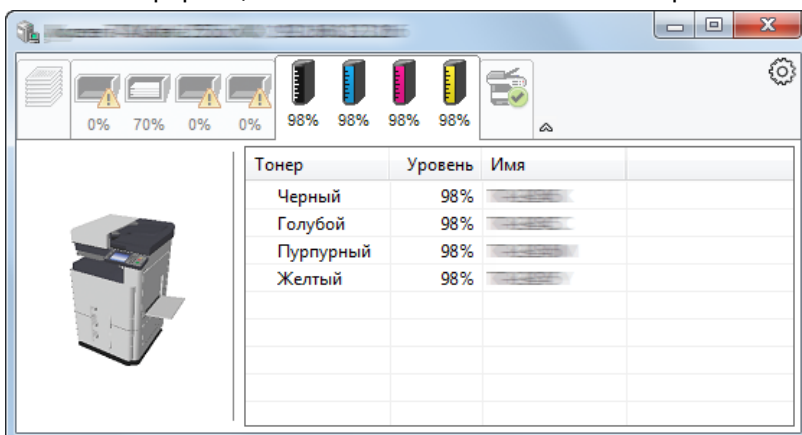

Вкладка уведомлений

В случае ошибки отображается уведомление, состоящее из трехмерного изображения и сообщения.

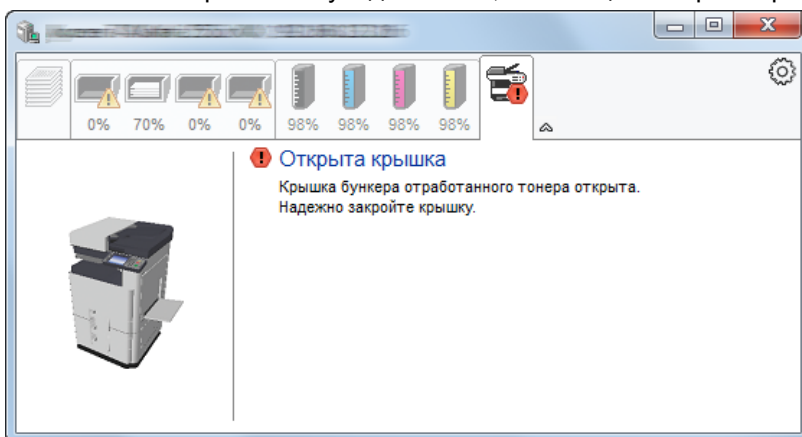

Контекстное меню в Status Monitor

Следующее меню отображается при щелчке по пиктограмме настроек.

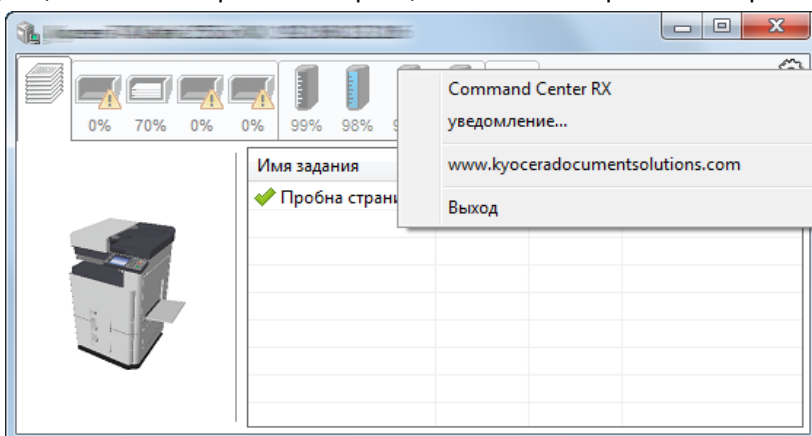

- **Command Center RX**
Если принтер подсоединен к сети TCP/IP и имеет собственный IP-адрес, используйте веб-браузер, чтобы получить доступ к Command Center RX для изменения или подтверждения настроек сети. При использовании USB-подключения указанное меню не отображается.
➔ [Command Center RX User Guide](#)
- **Уведомление...**
Настраивает отображение Status Monitor.
➔ [Настройки уведомлений Status Monitor \(4-17\)](#)
- **www.kyoceradocumentsolutions.com**
Используется для перехода на веб-сайт нашей компании.
- **Выход**
Закрывает Status Monitor.

Настройки уведомлений Status Monitor

Отображаются подробные сведения о списке событий и настройках Status Monitor.

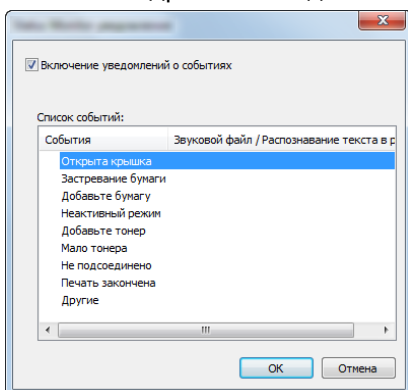

Выберите, следует ли подавать уведомление в случае возникновения ошибки в списке событий.

1 Установите флажок "Включение уведомлений о событиях".

Если данная настройка выключена, Status Monitor запуститься не будет даже при выполнении печати.

2 Выберите событие для использования с функцией преобразования текста в речь в разделе "Список событий".

3 Щелкните столбец "Звуковой файл / Распознавание текста в речь".

Для уведомления о событии с помощью звукового файла нажмите кнопку обзора (...).

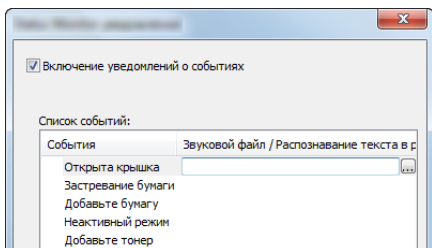

ПРИМЕЧАНИЕ

Доступным форматом файла является WAV.

При пользовательской настройке текста сообщений для разборчивого произношения с экрана введите соответствующий текст в текстовое поле.

5 Эксплуатация аппарата

В этой главе рассматриваются следующие темы.

Размещение оригиналов	5-3
Размещение оригиналов на стекле оригинала	5-3
Загрузка оригиналов в автоподатчик оригиналов	5-5
Загрузка бумаги в универсальный лоток	5-7
Использование приложений	5-10
Активация приложений	5-10
Отключение приложений	5-11
Копирование	5-12
Копирование	5-12
Копирование с прерыванием	5-13
Отмена заданий	5-13
Часто используемый метод передачи	5-14
Передача отсканированного документа по электронной почте	5-15
Отправка в общую папку на компьютер [SMB]	5-16
Передача документа в папку на сервере FTP [FTP]	5-18
Сканирование с помощью TWAIN/WIA-совместимого приложения	5-20
Полезный метод передачи	5-21
Выполнение WSD-сканирования	5-21
Использование File Management Utility для сканирования оригинального документа	5-22
Передача адресатам разных типов (групповая рассылка)	5-23
Передача на адрес электронной почты вошедшего в систему пользователя	5-23
Использование факс-сервера для отправки (Отправка через факс-сервер)	5-24
Отмена сканирования	5-26
Операции адресации	5-27
Выбор из адресной книги	5-27
Выбор из внешней адресной книги	5-29
Выбор с помощью клавиши набора одним нажатием	5-29
Выбор из списка быстрого набора	5-30
Проверка и изменение адресатов	5-30
Экран подтверждения адресатов	5-31
Вызвать снова	5-32
Порядок использования функции факса	5-33
Основные операции с ящиком документов	5-34
Работа со списком ящиков	5-34
Работа со списком документов	5-34
Работа с пользовательским ящиком	5-35
Сохранение отсканированных документов в пользовательском ящике	5-35
Перемещение документов, сохраненных в пользовательском ящике	5-35
Копирование документов из пользовательского ящика в другие ящики	5-36
Копирование документов из пользовательского ящика на съемный носитель	5-37
Совмещение документов в пользовательском ящике	5-37
Удаление документов из пользовательского ящика	5-38
Передача документов из пользовательского ящика	5-39
Передача документов из пользовательского ящика на адрес электронной почты вошедшего в систему пользователя.	5-40
Сканирование документа, сохраненного в пользовательском ящике	5-40
Печать данных, сохраненных на аппарате	5-42
Печать документов из ящика конфиденциальной печати	5-42
Удаление документов, сохраненных в ящике конфиденциальной печати	5-43

Печать документа из ящика сохраненных заданий	5-43
Удаление документов, сохраненных в ящике сохраненных заданий	5-44
Печать документа из ящика быстрого копирования	5-44
Удаление документов, сохраненных в ящике быстрого копирования	5-45
Печать документа из ящика проверки и удержания	5-46
Удаление документов, сохраненных в ящике проверки и удержания	5-46
Печать документов, сохраненных в пользовательском ящике	5-47
Печать с портативного устройства	5-48
Печать с помощью AirPrint	5-48
Печать посредством сервиса Google Cloud Print	5-48
Печать с помощью Mopria	5-48
Печать с помощью Wi-Fi Direct	5-49
Печать посредством NFC	5-49
Работа с помощью съемного носителя USB	5-50
Сохранение документов в память USB (Сканирование на USB)	5-51
Проверка информации о съемном носителе USB	5-52
Извлечение съемного носителя USB	5-52
Печать со съемного носителя USB	5-53

Размещение оригиналов.

Разместите оригиналы на стекле оригинала или загрузите в автоподатчик оригиналов в зависимости от формата, типа, объема и функции оригинала.

- Стекло оригинала: разместите лист, книгу, открытки и конверты.
- Автоподатчик оригиналов: загрузите несколько оригиналов. Также можно загрузить двусторонние оригиналы.

Размещение оригиналов на стекле оригинала

На стекло оригинала можно класть не только обычные листовые оригиналы, но и книги или журналы.

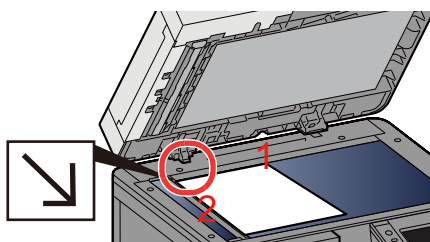

- 1 Положите оригинал сканируемой стороной вниз.
- 2 Выровняйте оригинал по левому дальнему углу линейек с метками размера оригинала.



ПРИМЕЧАНИЕ

- Формат А5 определяется как формат А4-Р. Установите формат бумаги А5 с помощью клавиши функции на сенсорной панели.
- ➔ [\[Формат оригинала\] \(6-4\)](#)
- Для получения подробной информации об ориентации оригиналов см.:
- ➔ [\[Ориентация оригинала\] \(6-9\)](#)

Размещение на стекле экспонирования конвертов или карточек

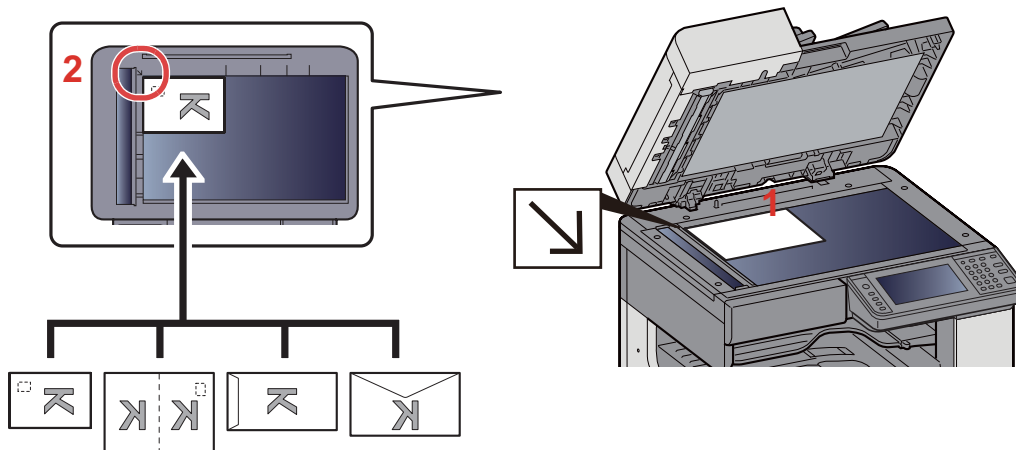

- 1 Положите оригинал сканируемой стороной вниз.
- 2 Выровняйте оригинал по левому дальнему углу линеек с метками размера оригинала.

ПРИМЕЧАНИЕ

- По поводу процедуры подачи конвертов или карточек см.:
→ [Размещение на стекле экспонирования конвертов или карточек \(5-9\)](#)

ВНИМАНИЕ

Во избежание травм не оставляйте автоподатчик оригиналов открытым.

ВАЖНО

- При закрытии автоподатчика оригиналов не прилагайте излишних усилий. Из-за чрезмерного нажатия стекло оригинала может треснуть.
- При размещении на аппарате книг или журналов автоподатчик оригиналов должен быть в открытом состоянии.

Загрузка оригиналов в автоподатчик оригиналов

Автоподатчик оригиналов автоматически сканирует каждый лист многостраничного оригинала. Сканируются обе стороны двусторонних оригиналов.

Оригиналы, поддерживаемые автоподатчиком оригиналов

Плотность	45—160 г/м ² (двусторонняя: 50—120 г/м ²)
Форматы	От максимального A3/Ledger (297 x 432 мм) (увеличенной длины 297 x 1900 мм) до минимального A5-R/Statement-R (140 x 182 мм)
Количество листов	Обычная бумага (80 г/м ²), цветная, переработанная, высококачественная: 50 листов

Не используйте с автоподатчиком документов оригиналы следующих типов. В противном случае возможно замятие оригиналов или загрязнение автоподатчика оригиналов.

- Автоподатчик оригиналов Оригиналы, не поддерживаемые автоподатчиком оригиналов Края оригиналов со скобами скоросшивателя или скрепками (Перед загрузкой удалите все скрепки или скобы скоросшивателя, распрямите замятости, складки или загнутые уголки. Несоблюдение этого правила может привести к замятию оригиналов.)
- Оригиналы со следами клея или с клейкой лентой
- Оригиналы с вырезанными фрагментами
- Скрученный оригинал
- Оригиналы со складками (разравнивайте складки перед загрузкой; несоблюдение этого правила может привести к замятию оригиналов).
- Копировальная бумага
- Мятая бумага

✓ ВАЖНО

- Перед загрузкой оригиналов убедитесь в отсутствии документов в выходном лотке оригиналов. В противном случае может произойти замятие новых оригиналов.
- Не прикладывайте усилий к верхней крышке автоподатчика оригиналов, например, не следует на ней выравнивать оригиналы. Это может привести к ошибке автоподатчика оригиналов.

1 Отрегулируйте направляющие ширины оригиналов.

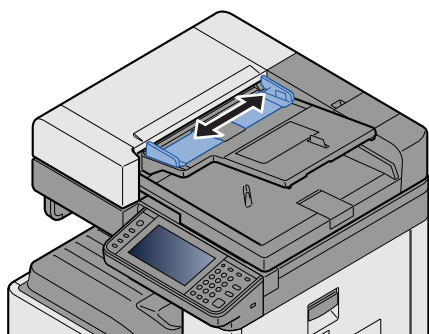

2 Положите оригиналы.

- 1 Сканируемая сторона (или первая сторона для двусторонних оригиналов) должна быть направлена вверх. Плавно переместите ведущую кромку листа в автоподатчик оригиналов настолько, насколько она войдет.

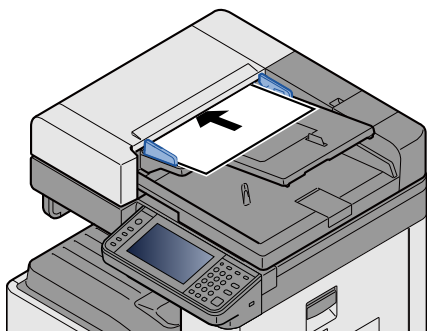

ПРИМЕЧАНИЕ

Для получения подробной информации об ориентации оригиналов см.:

→ [\[Ориентация оригинала\] \(6-9\)](#)



ВАЖНО

Убедитесь в том, что направляющие ширины придвинуты вплотную к краям оригиналов. Если имеется зазор, повторно отрегулируйте направляющие ширины оригиналов. Наличие зазора может стать причиной замятия оригиналов.

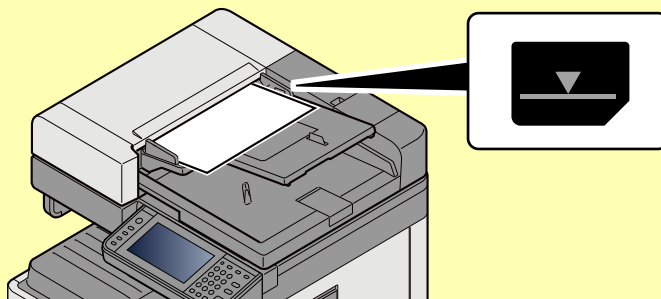

Убедитесь, что высота стопки загруженных оригиналов не превышает уровень индикатора. Превышение максимального уровня может привести к застреванию оригиналов.

Оригиналы с перфорированными отверстиями или линиями следует загружать таким образом, чтобы сканирование перфорированных участков выполнялось в последнюю (а не в первую) очередь.

- 2 Откройте ограничитель оригиналов в соответствии с размером установленного оригинала (формат оригинала: A3 или Ledger).

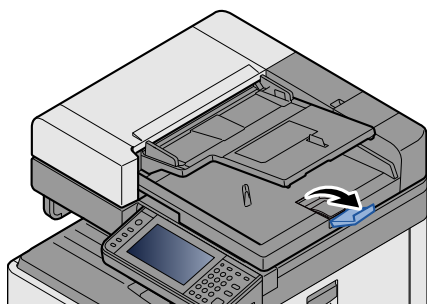

Загрузка бумаги в универсальный лоток

Для получения подробной информации о поддерживаемых форматах бумаги см.:

→ [Подходящая бумага \(12-15\)](#)

По поводу настройки типа бумаги см.:

→ [Настройка типа носителя \(8-14\)](#)

Обязательно используйте универсальный лоток при печати на любой специальной бумаге.

✓ ВАЖНО

- При использовании бумаги плотностью 106 г/м² или больше задайте тип бумаги "Плотная" и укажите плотность используемой бумаги.
- Удаляйте каждую пленку из внутреннего лотка после печати на ней. Если не удалять пленки из внутреннего лотка, это может привести к застреванию бумаги.

Универсальный лоток имеет следующую емкость.

- Обычная бумага (80 г/м²), цветная бумага, бумага, переработанная из отходов, имеющая формат А4 или меньший: 100 листов
- Плотная бумага (220 г/м²): 10 листов
- Плотная бумага (157 г/м²): 10 листов
- Плотная бумага (120 г/м²): 25 листов
- Плотная бумага (104,7 г/м²): 25 листов
- Обычная бумага (80 г/м²), цветная бумага, бумага, переработанная из отходов, имеющая формат А4 или меньший: 25 листов
- Нагаки (карточная бумага): 20 листов
- Конверт DL, Конверт С5, Конверт #10 (Коммерческий № 10), Конверт Monarch, Youkei 4, Youkei 2: 5 листов
- Прозрачная пленка: 10 листов

💡 ПРИМЕЧАНИЕ

- При загрузке бумаги пользовательского формата введите формат бумаги в соответствии с разделом:
→ [\[Универсальный лоток\] \(8-10\)](#)
- Используя специальную бумагу, такую как прозрачная или плотная бумага, выберите тип носителя, обратившись к разделу:
→ [Настройка типа носителя \(8-14\)](#)

1 Откройте универсальный лоток.

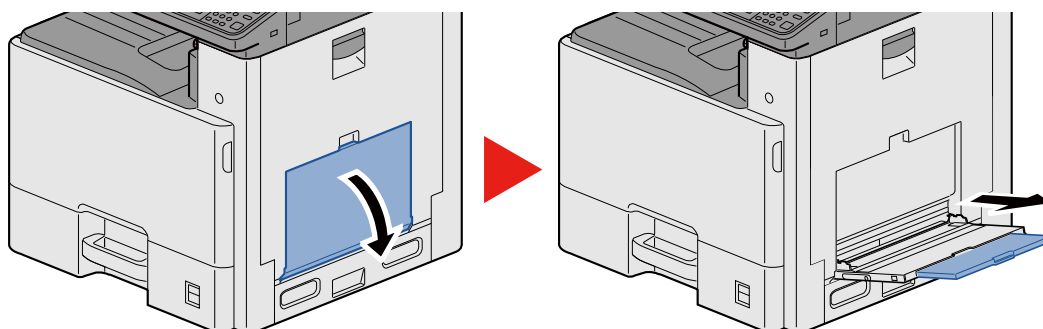

2 Отрегулируйте размер универсального лотка.

На универсальном лотке отмечены форматы бумаги.

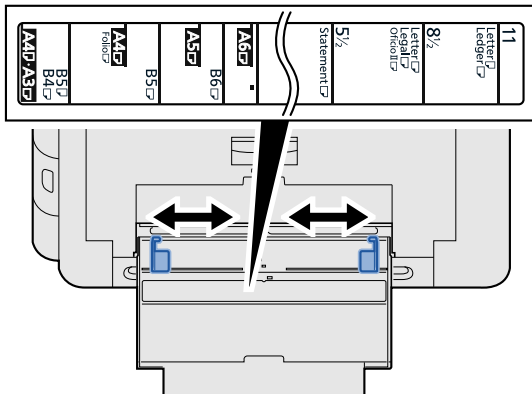

3 Загрузите бумагу.

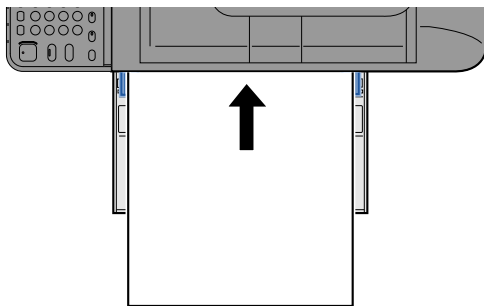

Вставьте бумагу вдоль направляющих ширины бумаги в лоток до упора.

После извлечения бумаги из упаковки пролистайте стопку бумаги веером, прежде чем загружать ее в универсальный лоток.

► [Меры предосторожности при загрузке бумаги \(3-17\)](#)

✓ ВАЖНО

- Загружайте бумагу стороной для печати вверх.
- Скрученная бумага должна быть перед использованием расправлена.
- При загрузке бумаги в универсальный лоток убедитесь, что в лотке не осталась бумага от предыдущего задания. Если в универсальном лотке осталось небольшое количество бумаги, а вам необходимо добавить больше, вначале извлеките из лотка оставшуюся бумагу, а затем добавьте ее к новой, перед тем как поместить назад в лоток.
- При наличии зазора между бумагой и направляющими ширины бумаги повторно отрегулируйте направляющие по бумаге, чтобы избежать перекоса листов при подаче и замятия бумаги.

4 Укажите тип бумаги, загружаемой в универсальный лоток, на панели управления.

► [\[Универсальный лоток\] \(8-10\)](#)

Размещение на стекле экспонирования конвертов или карточек

Загрузите бумагу стороной для печати вниз. По поводу процедуры печати см.:

➔ *Printer Driver User Guide*

Пример. При печати адреса.

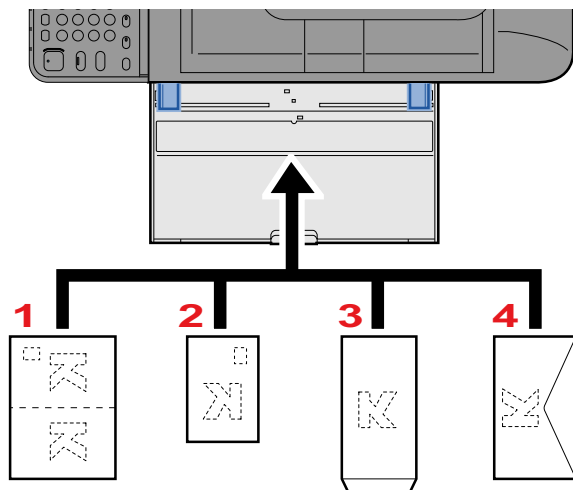

- 1 Oufuku hagaki (возвратная открытка)
- 2 Hagaki (карточки)
- 3 Пакет (Откройте клапан.)
- 4 Конверт (Закройте клапан.)

✓ ВАЖНО

- Использование развернутой возвратной открытки Oufuku hagaki.
- Загрузка конверта (ориентация и сторона загрузки) отличается для разных типов конвертов. При неправильной загрузке конверта печать может быть выполнена в неверном направлении или на стороне, не предназначенной для печати.

💡 ПРИМЕЧАНИЕ

- По поводу выбора типа конверта, загружаемого в универсальный лоток, см.:

➔ [\[Универсальный лоток\] \(8-10\)](#)

Использование приложений

Активация приложений

1 Откройте экран.

Клавиша [Системное меню/Счетчик] > [Приложение] > [Приложение]



ПРИМЕЧАНИЕ

Если появляется экран аутентификации пользователя, следует ввести имя пользователя и пароль для входа в систему, а затем нажать [Вход]. Для этого вам нужно осуществить вход с правами администратора.

Заводские настройки по умолчанию для имени пользователя и пароля при входе приведены ниже.

Имя пользователя при входе

ECOSYS M8124cidn:2400, ECOSYS M8130cidn:3000

Пароль при входе

ECOSYS M8124cidn:2400, ECOSYS M8130cidn:3000

2 Активируйте приложение.

- 1 Выберите приложение, которое хотите активировать. > [Меню] > [Активировать]

Можно просмотреть подробную информацию по выбранному приложению, нажав [].

- 2 [Официальный] > введите лицензионный ключ. > [ОК]

Некоторые приложения не требуют ввода лицензионного ключа. Если экран для ввода лицензионного ключа не появляется, перейдите к шагу 2-3. Для использования приложения в пробной версии нажмите [Пробный], не вводя лицензионный ключ.

- 3 Выберите [Да].



ВАЖНО

Если изменить дату/время при использовании пробной версии приложения, дальнейшее использование приложения будет невозможно.

Ярлыки активированных приложений отображаются на главном экране.

3 На главном экране нажмите ярлык запускаемого приложения.

Выберите ярлык приложения.

Приложение запустится.

Отключение приложений

1 Откройте экран.

Клавиша [Системное меню/Счетчик] > [Приложение] > [Приложение]



ПРИМЕЧАНИЕ

Если появляется экран аутентификации пользователя, следует ввести имя пользователя и пароль для входа в систему, а затем нажать [Вход]. Для этого вам нужно осуществить вход с правами администратора.

Заводские настройки по умолчанию для имени пользователя и пароля при входе приведены ниже.

Имя пользователя при входе

ECOSYS M8124cidn:2400, ECOSYS M8130cidn:3000

Пароль при входе

ECOSYS M8124cidn:2400, ECOSYS M8130cidn:3000

2 Отключите приложение.

1 Выберите приложение, которое хотите отключить. > [Меню] > [Отключить]

Можно просмотреть подробную информацию по выбранному приложению, нажав [].

2 Выберите [Да].

Копирование

Здесь представлены основные процедуры копирования и порядок отмены копирования.

Копирование

1 Клавиша [Главный экран] > [Копировать]

2 Положите оригиналы.

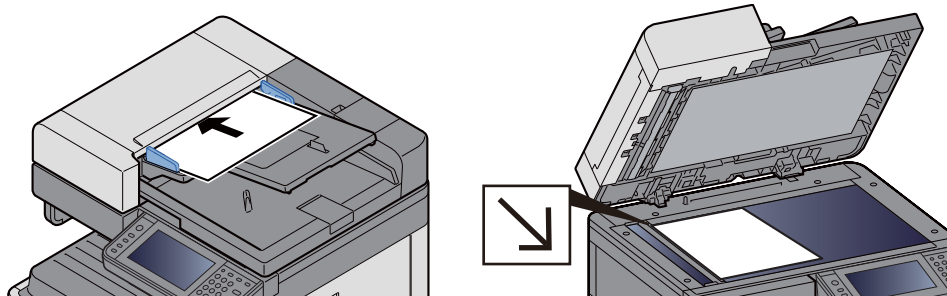

→ [Размещение оригиналов. \(5-3\)](#)

3 Выбор функций.

Выбрать функцию для конфигурации ее настроек можно нажатием на ее функциональную клавишу. Кроме того, можно выбрать функцию, выбрав [Функции].

→ [\[Копирование\] \(xi\)](#)

4 С цифровой клавиатуры введите количество копий.

Установите необходимое число копий, не превышающее 999.

5 Нажмите клавишу [Старт].

Начинается копирование.



ПРИМЕЧАНИЕ

Эта функция позволяет во время печати откладывать очередное задание. После выполнения текущего задания печати будет печататься отложенное задание копирования. Если для параметра "Сохранение приоритета след." задано значение [Откл.], будет отображаться [Резерв. след.]. Выберите [Резерв. след.] и выполните необходимые настройки для задания копирования.

→ [Сохранение приоритета след. \(8-23\)](#)

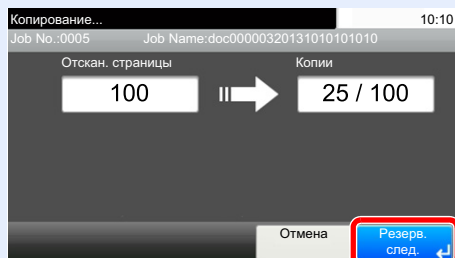

Копирование с прерыванием

Эта функция позволяет приостановить выполнение текущих заданий, если необходимо срочно сделать копии.

По завершении этого копирования аппарат возвращается к печатанию.



ПРИМЕЧАНИЕ

- Если аппарат простаивает более 60 секунд в режиме прерывания копирования, прерванное копирование автоматически отменяется, и печать возобновляется. Время ожидания до отмены прерванного копирования можно изменить. При необходимости измените указанное значение.

➔ [Таймер очистки прерыв. \(8-61\)](#)

➔ [\[Замещение приоритета\] \(6-40\)](#)

1 Настройте параметры.

- 1 Нажмите клавишу [Прерывание].

Текущее задание на печать временно приостанавливается.

- 2 Положите оригиналы в аппарат для прерванного копирования и задайте параметры копирования.

2 Нажмите клавишу [Старт].

Начинается копирование с прерыванием.

3 Когда копирование с прерыванием завершится, нажмите клавишу [Прерывание].

Аппарат возвратится к ранее приостановленному печатанию.

Отмена заданий

1 Нажмите клавишу [Стоп] при открытом экране копирования.

2 Отмените задание.

При выполнении задания сканирования

Задание копирования отменяется.

При выполнении задания печати или в режиме ожидания

Появится экран отмены задания. Текущее задание на печать временно приостанавливается.

Выберите задание, которое нужно отменить > [Удалить] > [Да]



ПРИМЕЧАНИЕ

Если для параметра "Сохр. приоритет след." установлено значение [Откл.], на сенсорной панели отображается экран копирования. В этом случае нажатие клавиши [Стоп] или [Отмена] отменит выполнение текущего задания печати.

➔ [Сохр. приоритет след. \(8-23\)](#)

Часто используемый метод передачи

Данный аппарат позволяет передать отсканированное изображение в виде файла, прикрепленного к сообщению электронной почты, или сохранить на компьютере, подсоединенном по сети. Для этого необходимо задать адрес отправителя и назначение (адрес получателя) в сети.

Для передачи по электронной почте необходимо наличие сетевой среды, которая обеспечит связь аппарата с почтовым сервером. Рекомендуется использование локальной сети (LAN) для обеспечения высокой скорости и безопасности передачи.

Основные методы сканирования (передачи) перечислены ниже.

- Передача по электронной почте (ввод адреса электронной почты): передача отсканированного изображения оригинала в виде вложения в электронное письмо.

➔ [Передача отсканированного документа по электронной почте \(5-15\)](#)

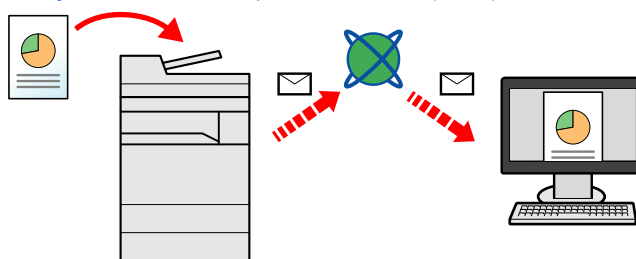

- Передача в папку (SMB): сохранение отсканированного изображения оригинала в общей папке любого компьютера.

➔ [Отправка в общую папку на компьютер \[SMB\] \(5-16\)](#)

- Передача в папку (FTP): сохранение отсканированного изображения оригинала в папке на FTP-сервере.

➔ [Передача документа в папку на сервере FTP \[FTP\] \(5-18\)](#)

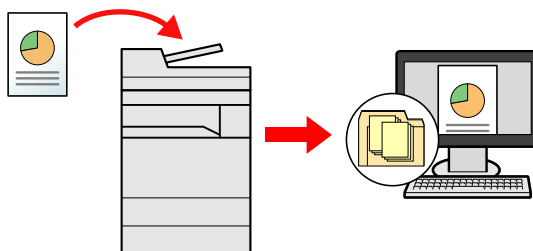

- Сканирование данных изображения с помощью TWAIN/WIA: Сканирование документа с использованием TWAIN или WIA-совместимого приложения.

➔ [Сканирование с помощью TWAIN/WIA-совместимого приложения \(5-20\)](#)



ПРИМЕЧАНИЕ

Предусмотрена возможность комбинирования режимов передачи.

➔ [Передача адресатам разных типов \(групповая рассылка\) \(5-23\)](#)

Функцию факса можно использовать только на изделиях, для которых она предусмотрена.

➔ [Руководство по эксплуатации факса](#)

Передача отсканированного документа по электронной почте

Передача отсканированного документа по электронной почте.



ПРИМЕЧАНИЕ

Перед отправкой документа необходимо с помощью Command Center RX сконфигурировать настройки для SMTP и отправки электронной почты.

➔ [Настройка SMTP и электронной почты \(2-47\)](#)

1 Клавиша [Главный экран] > [Отправить]

2 Положите оригиналы.

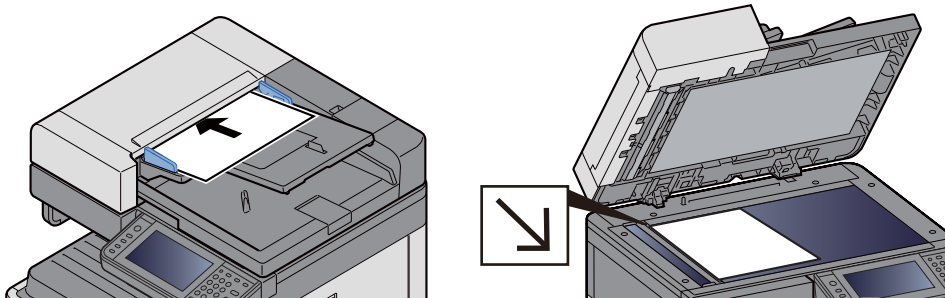

➔ [Размещение оригиналов. \(5-3\)](#)

3 При выборе [E-mail] отображается экран ввода адреса.

4 Введите адрес назначения > [ОК].

Можно ввести до 128 символов.

➔ [Способ ввода символов \(12-11\)](#)

Для ввода нескольких адресатов выберите [Следующий адресат] и введите следующего адресата.

Допустимое количество адресов e-mail: 100

Чтобы добавить в адресную книгу уже введенный адрес почты, выберите [Меню] > [< Назад]. Можно также заменить информацию о ранее зарегистрированном адресате.

Адресатов можно изменить позже.

➔ [Проверка и изменение адресатов \(5-30\)](#)



ПРИМЕЧАНИЕ

Если для параметра [Рассылка] установлено [Запретить], непосредственный ввод нескольких адресатов невозможен.

➔ [Рассылка \(8-24\)](#)

5 Выбор функций.

Чтобы выбрать функцию и сконфигурировать ее настройки, выберите ее с помощью [Функции].

➔ [\[Передать\] \(xiii\)](#)

6 Нажмите клавишу [Старт].

Начните отправку.

Отправка в общую папку на компьютер [SMB]

Отсканированный документ можно сохранить в требуемой общей папке на компьютере.

ПРИМЕЧАНИЕ

Перед отправкой документа выполните указанные ниже настройки.

Определение имени компьютера и полного имени компьютера

➔ [Определение имени компьютера и полного имени компьютера \(3-22\)](#)

Определение имени пользователя и имени домена

➔ [Определение имени пользователя и имени домена \(3-23\)](#)

Создание общей папки, сведения об общей папке

➔ [Создание общей папки, сведения об общей папке \(3-24\)](#)

Настройте брандмауэр Windows

➔ [Настройка брандмауэра Windows \(3-28\)](#)

1 Клавиша [Главный экран] > [Отправить]

2 Положите оригиналы.

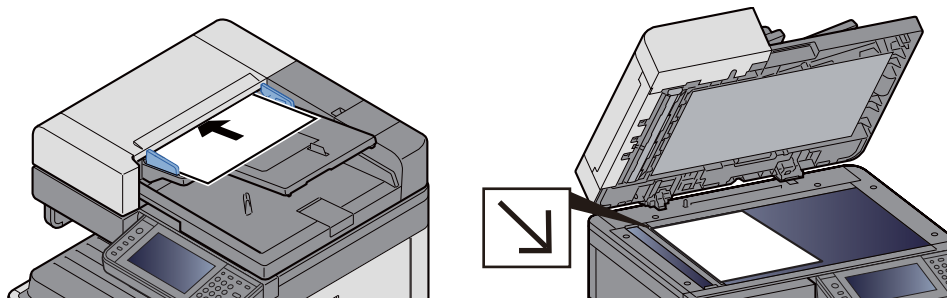

➔ [Размещение оригиналов. \(5-3\)](#)

3 На начальном экране отправки выберите [Папка].

4 В качестве типа папки выберите [SMB].

5 Выберите способ задания папок.

Чтобы найти и добавить папку на ПК в сети выберите [Поиск папки в сети] или [Поиск папки по имени хоста].

Если вы выбрали "Поиск папки в сети", можно выполнить поиск адресата по всем компьютерам в сети.

Если вы выбрали "Поиск папки по имени хоста", можно ввести данные "Домен/Рабочая группа" и "Имя хоста" для поиска адресата по компьютерам в сети.

Можно вывести на экран до 500 адресов. На открывшемся экране выберите имя хоста (имя компьютера), которое нужно указать, и нажмите [Далее >]. Появится экран ввода регистрационного имени пользователя и пароля.

После ввода регистрационного имени пользователя и пароля ПК адресата отобразятся общие папки. Выберите папку, которую нужно задать, и нажмите [Далее >]. Адрес выбранной общей папки будет установлен.

Выберите папку из списка результатов поиска.

6 Введите информацию об адресате.

Введите информацию об адресате SMB. По завершении ввода пункта нажмите [Далее >] для перехода к следующему пункту.

→ [Способ ввода символов \(12-11\)](#)

В приведенной ниже таблице описаны данные, которые нужно ввести.

Описание	Описание	Максимальное количество символов
Имя хоста *1	Имя компьютера	64 символа
Путь	Имя общей папки Например, scannerdata При сохранении в папку внутри общей папки: имя общей папки\имя папки в общей папке	128 символов
Имя пользователя при входе	Если имя компьютера и домена совпадают: Имя пользователя: Например, james.smith Если имя компьютера и домена не совпадают: Имя домена\Имя пользователя Например: abcdnet\yamada	64 символа
Пароль при входе	Пароль для входа в ОС Windows (С учетом регистра.)	64 символа

*1 Также можно указать номер порта. Введите данные в следующем формате, используя двоеточие в качестве разделителя.

"Имя хоста: номер порта" или "IP-адрес: номер порта"

Чтобы ввести адрес в соответствии с протоколом IPv6, заключите его в квадратные скобки [].

(Пример: [2001:db8:a0b:12f0::10]:445)

Если номер порта не задан в пункте [Имя хоста], используется номер порта по умолчанию 445.

7 Проверьте состояние.

1 Проверьте информацию.

При необходимости измените указанное значение.

2 [Меню] > [Проверка соединения]

После установления надежного соединения с адресатом отображается сообщение "Соединение установлено".

Если появится сообщение "Невозможно установить соединение", проверьте введенную информацию.

Для ввода нескольких адресатов выберите [Следующий адресат] и введите следующего адресата.

Можно зарегистрировать введенную информацию в адресной книге, выбрав [Добав. в адр. книгу].

8 Выберите [ОК].

Адресатов можно изменить позже.

→ [Проверка и изменение адресатов \(5-30\)](#)

9 Выбор функций.

Выберите [Функции], чтобы показать список функций.

→ [\[Передать\] \(xiii\)](#)

10 Нажмите клавишу [Старт].

Начните отправку.

Передача документа в папку на сервере FTP [FTP]

Отсканированный документ можно сохранить в требуемой общей папке на компьютере.

ПРИМЕЧАНИЕ

Перед отправкой документа выполните указанные ниже настройки FTP-клиента (передача).

➔ [\[Настройки протокола\] \(8-42\)](#)

1 Клавиша [Главный экран] > [Отправить]

2 Положите оригиналы.

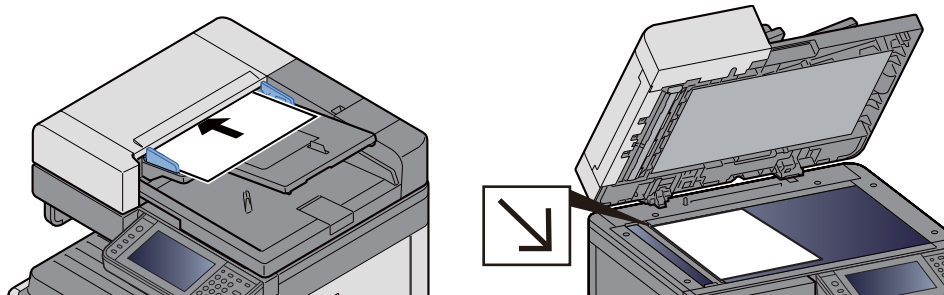

➔ [Размещение оригиналов. \(5-3\)](#)

3 На начальном экране отправки выберите [Папка].

4 В качестве типа папки выберите [FTP].

5 Введите информацию об адресате.

Введите информацию об адресате. По завершении ввода пункта нажмите [Далее >] для перехода к следующему пункту.

➔ [Способ ввода символов \(12-11\)](#)

В приведенной ниже таблице описаны данные, которые нужно ввести.

Описание	Данные, которые необходимо ввести	Максимальное количество символов
Имя хоста ^{*1}	Имя хоста или IP-адрес FTP-сервера	Не более 70 символов
Путь ^{*2}	Путь к папке приема. Например, \User\ScanData Если путь не указан, данные сохраняются в домашнем каталоге.	Не более 128 символов
Имя пользователя при входе	Имя пользователя для входа на FTP-сервер	Не более 64 символов
Пароль при входе	Пароль регистрации на сервере FTP (С учетом регистра.)	Не более 64 символов

*1 Также можно указать номер порта. Введите данные в следующем формате, используя двоеточие в качестве разделителя.
При вводе "Имя хоста:Номер хоста" или "IP-адрес;Номер порта".
IPv6-адрес, заключите IPv6-адрес в квадратные скобки [].
(Пример: (Пример: [2001:db8:a0b:12f0::1]:21)
Если номер порта не указан, используется номер порта по умолчанию (21).

*2 Если сервер FTP работает на базе Linux/UNIX, путь, включающий подпапку, составляется с помощью косой черты (/), а не обратной косой черты (\).

6 Проверьте состояние.

1 Проверьте информацию.

При необходимости измените указанное значение.

2 [Меню] > [Проверка соединения]

После установления надежного соединения с адресатом отображается экран с сообщением "Соединение установлено". Если появится сообщение "Невозможно установить соединение", проверьте введенную информацию.

Для ввода нескольких адресатов выберите [Следующий адресат] и введите следующего адресата.

Можно зарегистрировать введенную информацию в адресной книге, выбрав [Добав. в адр. книгу].

7 Выберите [ОК].

Адресатов можно изменить позже.

➔ [Проверка и изменение адресатов \(5-30\)](#)

8 Выбор функций.

Выберите [Функции], чтобы показать список остальных функций.

➔ [\[Передать\] \(xiii\)](#)

9 Нажмите клавишу [Старт].

Начните отправку.

Сканирование с помощью TWAIN/WIA-совместимого приложения

В данном разделе объясняется, как отсканировать оригинал с помощью TWAIN или WIA.

ПРИМЕЧАНИЕ

Перед отправкой документа убедитесь в том, что на компьютере установлен и настроен драйвер TWAIN/WIA.

→ [Настройка драйвера TWAIN \(2-38\)](#)

→ [Установка WIA-драйвера \(2-40\)](#)

1 Откройте экран.

- 1 Запустите TWAIN- или WIA-совместимое приложение.
- 2 С помощью приложения выберите аппарат и откройте диалоговое окно.

ПРИМЕЧАНИЕ

По поводу выбора аппарата см. Руководство по эксплуатации или справку для каждого программного приложения.

2 Настройте параметры.

В открывшемся диалоговом окне выберите параметры сканирования.

ПРИМЕЧАНИЕ

По поводу настроек см. справку в диалоговом окне.

3 Положите оригиналы.

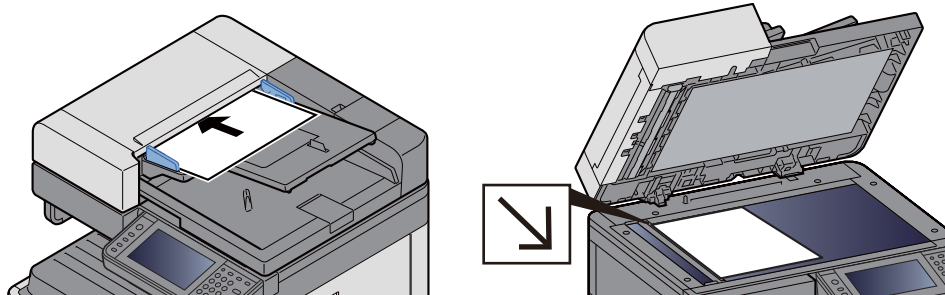

→ [Размещение оригиналов. \(5-3\)](#)

4 Выполните сканирование оригиналов.

Нажмите кнопку [Сканировать]. Выполняется сканирование оригинала и сохранение данных на компьютере.

Полезный метод передачи

Полезный метод сканирования (передачи) описан ниже.

- WSD-сканирование: изображения оригиналов, отсканированные данным аппаратом, будут сохранены в виде файлов на компьютере с поддержкой WSD.
➔ [Выполнение WSD-сканирования \(5-21\)](#)
- Сканирование с помощью File Management Utility: сканирование документа с помощью настроек File Management Utility и его сохранение в указанной сетевой папке или на ПК.
➔ [Использование File Management Utility для сканирования оригинального документа \(5-22\)](#)
- Сканирование с помощью факс-сервера: Отсканированный оригинал отправляется с помощью факс-сервера.
➔ [Использование факс-сервера для отправки \(Отправка через факс-сервер\) \(5-24\)](#)
- Передача адресатам разных типов (групповая рассылка): выполняется отправка адресатам разных типов (адреса электронной почты, папки и т. п.) с помощью одной операции.
➔ [Передача адресатам разных типов \(групповая рассылка\) \(5-23\)](#)
- Отправить мне (эл. почта): выполняется отправка на адрес электронной почты вошедшего в систему пользователя, если включены реквизиты пользователя.
➔ [Передача на адрес электронной почты вошедшего в систему пользователя \(5-23\)](#)

Выполнение WSD-сканирования

При использовании WSD-сканирования изображения оригиналов, отсканированные данным аппаратом, будут сохранены в виде файлов на компьютере с поддержкой WSD.



ПРИМЕЧАНИЕ

- Для использования WSD-сканирования убедитесь, что компьютер используется для WSD-сканирования и что аппарат подключен к сети, а также что в сетевых настройках для параметра "WSD-сканирование" установлено значение [Вкл.].
➔ [WSD Сканирование \(8-43\)](#)
- Подробнее о работе компьютера см. справку компьютера или руководство по эксплуатации программного обеспечения.

1 Клавиша [Главный экран] > [Отправить]

2 Положите оригиналы.

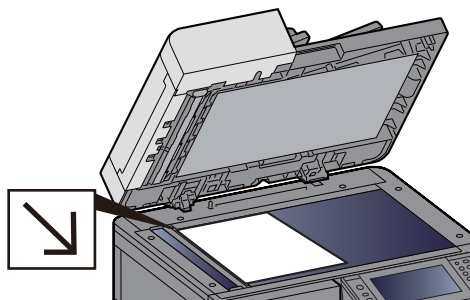
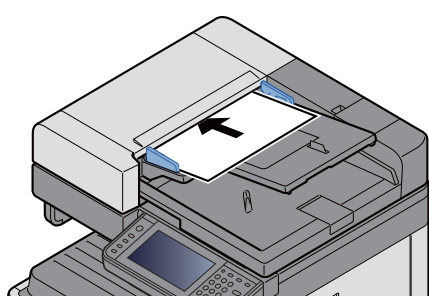

➔ [Размещение оригиналов. \(5-3\)](#)

3 Откройте экран.

Выберите [WSD Сканирование].

4 Выполните сканирование оригиналов.

Процедура с использованием данного аппарата

1 Выберите [С панели оператора].

- 2** Выберите компьютер-адресат > [ОК]
Выберите [Перезагрузка], чтобы обновить список компьютеров.
Для просмотра информации о компьютере-адресате нажмите [].
- 3** Задайте нужный тип оригинала, формат файла и т. п.
- 4** Нажмите клавишу [Старт].
Начинается отправка, активируется установленное на компьютере программное обеспечение.

Процедура с компьютера

- 1** [С компьютера] > [Далее >]
- 2** Используйте для отправки изображений WSD-совместимое программное обеспечение, установленное на компьютере.

Использование File Management Utility для сканирования оригинального документа

File Management Utility (FMU) — приложение, отправляющее документ, отсканированный аппаратом, в указанную сетевую папку или на компьютер и сохраняющее его там. Рабочий процесс, создаваемый FMU для обработки отсканированного документа, можно добавить в "Избранное" аппарата.



ПРИМЕЧАНИЕ

Для использования этой функции необходимо установить на компьютере File Management Utility и настроить параметры используемого многофункционального устройства, условия сканирования и место для сохранения файлов. Информацию об установке File Management Utility см. ниже.

→ [Установка программного обеспечения \(2-27\)](#)

Для получения информации об использовании File Management Utility см.:

→ File Management Utility User Guide

- 1** Убедитесь, что программа File Management Utility запущена на компьютере (или сервере), на котором она установлена.
- 2** Положите оригиналы.
- 3** Вызов избранной функции.
Нажмите [Избранное] на главном экране или [Отправить] > [Избранное]. Выберите появившийся ярлык.
- 4** Следуя указаниям на экране, введите необходимую информацию и нажмите [Далее >].
- 5** Когда откроется экран параметров сканирования, выберите каждый параметр и выполните необходимые настройки.
Функции, которые можно задать, зависят от File Management Utility.
- 6** Нажмите клавишу [Старт].
Начните отправку.

Передача адресатам разных типов (групповая рассылка)

Можно задать адресатов, в которых объединены адреса электронной почты, папки (SMB или FTP) и номера факсов (функцию факса можно использовать только на изделиях, для которых она предусмотрена). Эта функция называется групповой рассылкой. Это полезно при рассылке различным типам адресатов (электронные адреса, папки и т. п.) с помощью одной операции.

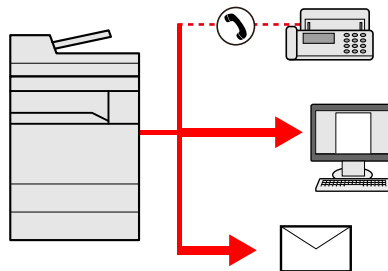

Количество элементов рассылки: не более 100

Однако в случае использования методов рассылки, описанных ниже, количество элементов ограничено.

Папки (SMB, FTP): всего 5 папок SMB и FTP

Для групповой рассылки необходимо выполнить действия, аналогичные процедуре задания адресата отдельного типа. Введите дополнительные адреса электронной почты или пути к папке; введенная информация отображается в списке адресатов. Нажмите клавишу [Старт] для запуска одновременной передачи всем адресатам.



ПРИМЕЧАНИЕ

- Если в список адресатов входят номера факсов, изображения будут отправляться в черно-белом формате всем адресатам.
- Если для параметра [Рассылка] установлено [Запретить], непосредственный ввод нескольких адресатов невозможен.

➔ [Рассылка 8-24](#)

Передача на адрес электронной почты вошедшего в систему пользователя

Если включены реквизиты пользователя, то документы из пользовательского ящика отправляются на адрес электронной почты вошедшего в систему пользователя.



ПРИМЕЧАНИЕ

Прежде чем использовать эту функцию, необходимо выполнить следующие настройки.

- На главном экране должен отображаться пиктограмма функции.

➔ [Редактирование главного экрана \(3-8\)](#)

- В реквизитах пользователя, вошедшего в систему, должен быть указан адрес электронной почты.

➔ [Добавление пользователя \(Список локальных пользователей\) \(9-8\)](#)

- 1** Нажмите клавишу [Главный экран].
- 2** Выберите [Отправить мне (эл. почта)].

Использование факс-сервера для отправки (Отправка через факс-сервер)

Вы можете передать отсканированный документ через факс-сервер.



ПРИМЕЧАНИЕ

- Для использования этой функции требуется факс-сервер. Чтобы получить информацию о факс-сервере, обратитесь к соответствующему администратору.
- Для отправки факса необходимо сконфигурировать настройки факс-сервера.
 - ➔ [Command Center RX User Guide](#)
 - ➔ [\[Настройки факс-сервера\] \(8-58\)](#)

1 Клавиша [Главный экран] > [Отправить]

2 Положите оригиналы.

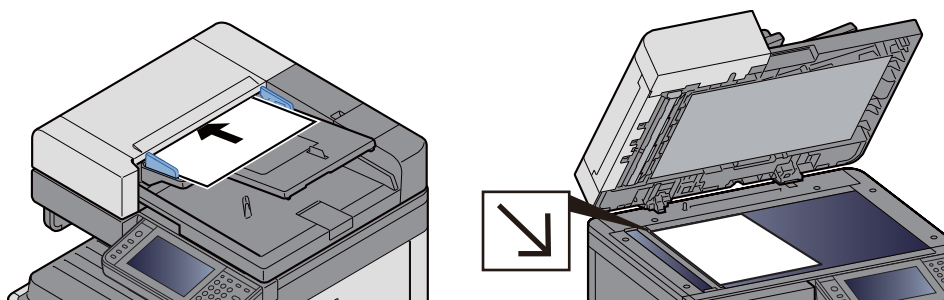

➔ [Размещение оригиналов. \(5-3\)](#)

3 На начальном экране отправки выберите [Факс-сервер].

4 Введите информацию о получателе.

Прямой ввод информации

1 Нажмите [Введите № факса].

2 Введите номер факса.



ПРИМЕЧАНИЕ

Ввод номера с цифровой клавиатуры.

3 Выберите [ОК].

Адресатов можно изменить позже.

➔ [Проверка и изменение адресатов \(5-30\)](#)

Выбор из адресной книги

1 Выберите [Адресная книга].

2 Задайте адресата.

➔ [Выбор из адресной книги \(5-27\)](#)

3 Выберите [OK].

Адресатов можно изменить позже.

➔ [Проверка и изменение адресатов \(5-30\)](#)

Выбор из внешней адресной книги

1 Нажмите [Расш. адр. книга].

2 Задайте адресата.

➔ [Выбор из адресной книги \(5-27\)](#)

3 Выберите [OK].

Адресатов можно изменить позже.

➔ [Операции адресации \(5-27\)](#)



ПРИМЕЧАНИЕ

Для получения подробной информации о внешней адресной книге см.:

➔ [Command Center RX User Guide](#)

5 **Выбор функций.**

Положите оригиналы.

➔ [\[Передать\] \(xiii\)](#)

6 **Нажмите клавишу [Старт].**

Начните отправку.

Отмена сканирования

Также задания могут быть отменены нажатием клавиши [Стоп].

1 Нажмите клавишу [Стоп] при открытом экране передачи.

2 Отмените задание.

При выполнении задания сканирования

Появится экран Отмена задания.

При отправке задания или в режиме ожидания

Появится экран отмены задания.

Выберите задание, которое нужно отменить. > [Удалить] > [Да]



ПРИМЕЧАНИЕ

Нажатие клавиши [Стоп] не приостанавливает уже запущенное задание на передачу.

Операции адресации

В данном разделе объясняется, как выбрать и подтвердить адресата.

Кроме прямого ввода, информацию об адресате можно выбрать одним из нижеследующих методов.

- Выбор из адресной книги
 - ➔ [Выбор из адресной книги \(5-27\)](#)
- Выбор из внешней адресной книги
 - ➔ [Выбор из внешней адресной книги \(5-29\)](#)
- Выбор с помощью клавиши набора одним нажатием
 - ➔ [Выбор с помощью клавиши набора одним нажатием \(5-29\)](#)
- Выбор из списка быстрого набора
 - ➔ [Выбор из списка быстрого набора \(5-30\)](#)
- Выбор из факса
 - ➔ [Руководство по эксплуатации факса](#)



ПРИМЕЧАНИЕ

- Можно настроить аппарат таким образом, что экран адресной книги будет появляться при нажатии клавиши [Отправить].
 - ➔ [\[Экран по умолч.\] \(8-11\)](#)
- Если используются изделия с функцией факса, можно указать адресата факса. Введите номер адресата с цифровой клавиатуры.

Выбор из адресной книги

Выберите адресата, зарегистрированного в адресной книге.



ПРИМЕЧАНИЕ

- Для получения дополнительной информации о регистрации адресатов в адресной книге см.:
- ➔ [Добавление адресата \(3-32\)](#)

1 На начальном экране отправки выберите [Адресная книга].



ПРИМЕЧАНИЕ

- Для получения подробной информации о внешней адресной книге см.:
- ➔ [Command Center RX User Guide](#)

2 Выберите адресата.

Установите флажок напротив требуемого адресата, чтобы выбрать его в списке. Можно выбрать нескольких адресатов. Выбранные адресаты будут отмечены флажками.

Чтобы выполнить поиск с учетом дополнительных данных, выберите [Меню].



ПРИМЕЧАНИЕ

- Чтобы отменить выбор, снимите флажок.
- Если для параметра [Рассылка] выбрано [Запретить], ввод нескольких адресатов не поддерживается. В этом случае выбор ранее зарегистрированной группы, содержащей несколько адресатов, также не поддерживается.

➔ [Рассылка \(8-24\)](#)

Поиск адресата

Можно выполнять поиск зарегистрированных адресатов. Кроме того, предусмотрен поиск по типу или первой букве имени адресата.

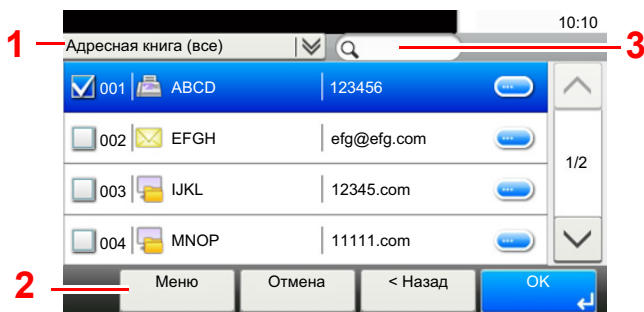

Используемые клавиши		Тип поиска	Критерий поиска
1		Расширенный поиск адресата	Расширенный поиск сужает выбор зарегистрированных адресатов в зависимости от типа (эл. почта, папка (SMP, FTP), факс, группа).
2	Сократить	Расширенный поиск адресата	Расширенный поиск сужает выбор зарегистрированных адресатов в зависимости от типа (эл. почта, папка (SMP, FTP), факс, группа).
	Поиск (Имя)	Поиск по имени	Поиск по зарегистрированному имени
	Поиск по номеру	Поиск по номеру	Поиск по зарегистрированному номеру адреса.
	Сортировка (Имя)	Последовательный поиск отображения	Поиск по зарегистрированному имени
	Сортировка (№)		Поиск по зарегистрированному номеру адреса.
3		Поиск по имени	Поиск по зарегистрированному имени

3 Подтвердите адресата > [OK]

Адресатов можно изменить позже.

➔ [Проверка и изменение адресатов \(5-30\)](#)



ПРИМЕЧАНИЕ

Можно задать настройки сортировки по умолчанию.

➔ [Сортировка \(8-29\)](#)

Выбор из внешней адресной книги

Выберите адресата, зарегистрированного во внешней адресной книге.

ПРИМЕЧАНИЕ

Для получения подробной информации о внешней адресной книге см.:

➔ [Command Center RX User Guide](#)

1 На начальном экране отправки выберите [Расш. адр. книга].

2 Выберите адресата.

Установите флажок напротив требуемого адресата, чтобы выбрать его в списке. Можно выбрать нескольких адресатов. Выбранные адресаты будут отмечены флажками.

Чтобы выполнить поиск с учетом дополнительных данных, выберите [Меню].

ПРИМЕЧАНИЕ

Чтобы перейти к другой внешней адресной книге, выберите [Выбр. вн. адр. книгу], а затем выберите нужную внешнюю адресную книгу.

3 Подтвердите адресата > [OK]

Адресатов можно изменить позже.

➔ [Проверка и изменение адресатов \(5-30\)](#)

ПРИМЕЧАНИЕ

Можно задать настройки сортировки по умолчанию.

➔ [Сортировка 8-29](#)

Выбор с помощью клавиши набора одним нажатием

Выберите адресата с помощью клавиш набора одним нажатием.

На начальном экране передачи нажмите клавишу набора одним нажатием, соответствующую зарегистрированному адресату.

ПРИМЕЧАНИЕ

Если клавиша набора одним нажатием, соответствующая заданному адресату, не отображается на сенсорной панели, нажмите [^] или [v], чтобы отобразить не показанные клавиши набора одним нажатием. Данная процедура предполагает, что клавиши набора одним нажатием были предварительно запрограммированы.

Для получения дополнительной информации о добавлении клавиш набора одним нажатием см.:

➔ [Назначение адресата клавише набора одним нажатием \(3-37\)](#)

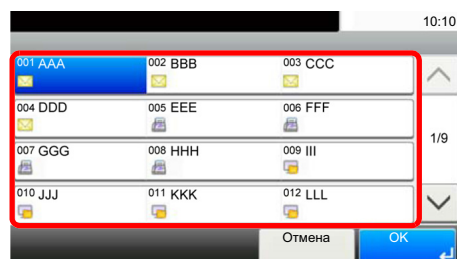

Выбор из списка быстрого набора

Для доступа к адресату введите 3-значный номер (001—100) клавиши набора одним нажатием (быстрый набор).

Нажатие на клавишу [Быстрый набор] отображает начальный экран ввода номера. Выберите область ввода номера и с помощью цифровых клавиш введите номер быстрого набора.



ПРИМЕЧАНИЕ

После ввода номера быстрого набора длиной 1—3 цифры нажмите [OK].

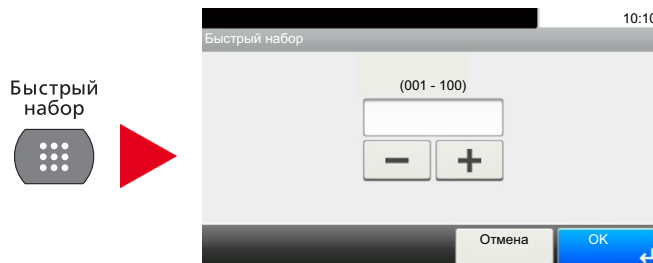

Проверка и изменение адресатов

Проверьте и измените выбранного адресата.

1 На начальном экране отправки выберите [Проверка].

2 Проверьте и измените адресата.

Для добавления адресата нажмите [+].

Для проверки сведений адресата нажмите [🔍]. Можно модифицировать сведения адресата, чтобы указать новый электронный адрес или компьютер.

Выберите адресата и нажмите [🗑️], чтобы удалить его.



ПРИМЕЧАНИЕ

- Если для параметра "Пров. ввода нов. адресата" выбрано значение [Вкл.], откроется экран подтверждения. Повторите ввод имени хоста и пути и нажмите [OK].

➔ [Пров. ввода нов. адресата \(8-24\)](#)

- Если для параметра проверки адресата перед отправкой выбрано значение [Вкл.], экран подтверждения откроется после нажатия клавиши [Старт].

➔ [Пров. адресата до передачи \(8-24\)](#)

➔ [Экран подтверждения адресатов \(5-31\)](#)

Экран подтверждения адресатов

Если для параметра проверки адресата до передачи выбрано значение [Вкл.], экран подтверждения адресатов откроется после нажатия клавиши [Старт].

➔ [Пров. адресата до передачи \(8-24\)](#)

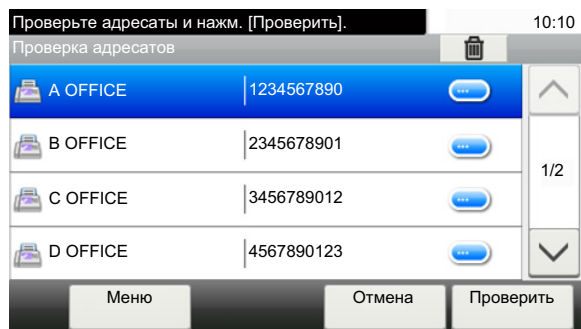

1 Выберите [∨] или [∧] для проверки всех адресатов.

Нажмите [⋮] для вывода на экран подробной информации о выбранном адресате.

Удаление адресата: выберите адресата, который нужно удалить. > [🗑️] > [Да]

Чтобы добавить адресата, выберите [Отмена] и вернитесь к экрану адресатов.

2 Выберите [Проверить].



ПРИМЕЧАНИЕ

Удостоверьтесь, что все адресаты были подтверждены, выведя их на сенсорную панель. Кнопка [Проверить] остается неактивной до тех пор, пока не будут подтверждены все адресаты.

Вызвать снова

Повторный вызов представляет собой функцию, позволяющую еще раз выполнить передачу адресату, который был введен последним. Либо отправить данные тому же адресату. В подобных случаях можно выбрать [Вызов адресата] и снова вызвать в список адресатов последнего адресата, которому вы посылали факс.

1 Выберите [Вызв. снова].

Это отобразит адресата последней передачи.



ПРИМЕЧАНИЕ

Если последняя передача включала адресатов факса, папок и электронной почты, они также будут отображаться. Добавьте или удалите адресатов по мере необходимости.

2 Нажмите клавишу [Старт].

Начнется передача.



ПРИМЕЧАНИЕ

- В случае выбора [Вкл.] для настройки [Пров. адресата до передачи] при нажатии на клавишу [Старт] откроется экран подтверждения адресатов.

➔ [Экран подтверждения адресатов \(5-31\)](#)

- Информация о повторном вызове удаляется в следующих случаях.
 - при выключении питания;
 - при отправке следующего изображения (регистрируется новая информация о повторном вызове);
 - при выходе из системы.

Порядок использования функции факса

Функцию факса можно использовать на изделиях, для которых она предусмотрена. Для использования функции факса необходим дополнительный комплект факса.

➔ [Руководство по эксплуатации факса](#)

Основные операции с ящиком документов

Данный раздел описывает основные операции с ящиками документов, используя примеры, где задачи выполняются с помощью пользовательских ящиков.

ПРИМЕЧАНИЕ

В следующих разъяснениях предполагается, что управление регистрацией пользователей включено. Для получения подробной информации о правах доступа пользователя при входе в систему см.:

➔ [Редактирование пользовательского ящика. \(3-54\)](#)

Работа со списком ящиков

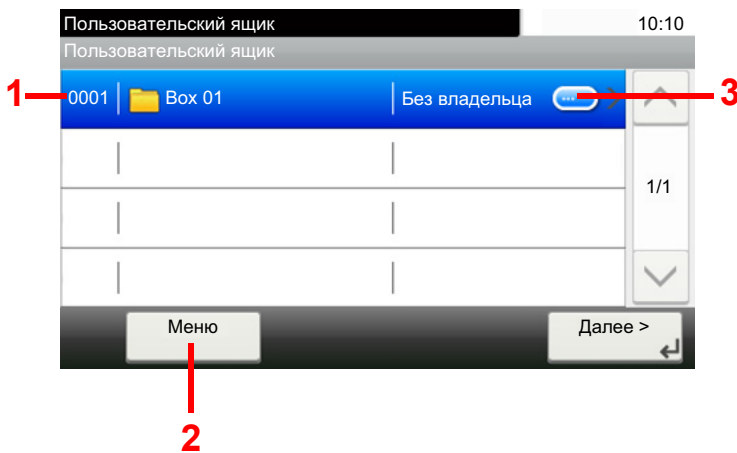

- 1 Это открывает выбранный ящик.
- 2 Вы можете выбрать [Меню], а затем произвести одну из следующих операций: произвести поиск ящика документов (имя ящика, номер ящика), изменить последовательность сортировки отображаемых элементов (имя ящика, номер ящика, владелец), зарегистрировать новый ящик, изменить или удалить ящик.
- 3 Это отобразит подробную информацию о каждом ящике.

Работа со списком документов

Список документов — это перечень документов, хранящихся в пользовательском ящике. Доступны следующие операции.

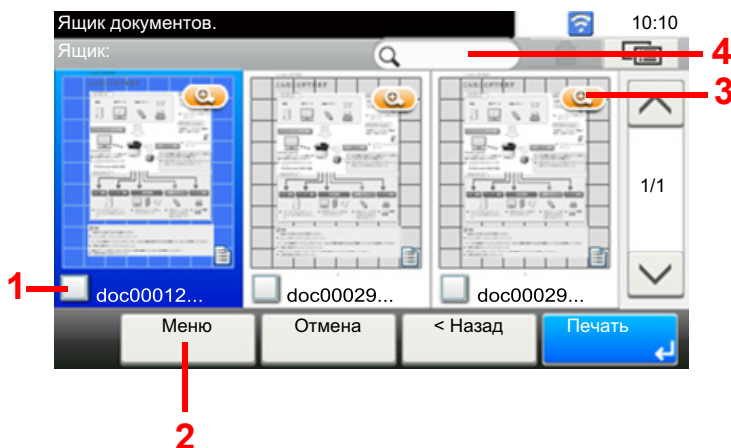

- 1 Это открывает выбранный ящик.
- 2 Вы можете выбрать [Меню], а затем произвести одну из следующих операций: произвести поиск ящика документов (имя ящика, номер ящика), изменить последовательность сортировки отображаемых элементов (имя ящика, номер ящика, владелец), зарегистрировать новый ящик, изменить или удалить ящик.
- 3 Это отобразит подробную информацию о каждом ящике.

ПРИМЕЧАНИЕ

- Вы можете выбрать несколько документов, установив напротив них флажки.
- Нажмите [, чтобы сменить отображения на список.

Работа с пользовательским ящиком

Сохранение отсканированных документов в пользовательском ящике

1 Откройте экран.

- 1 Клавиша [Главный экран] > [Пользовательский ящик]

2 Положите оригиналы.

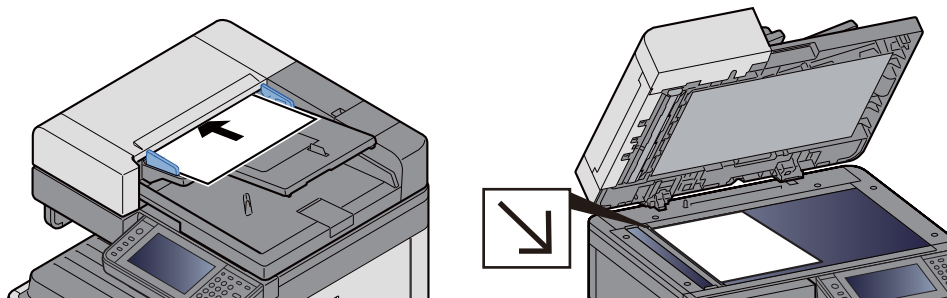

→ [Размещение оригиналов. \(5-3\)](#)

3 Сохранение форм.

- 1 Выберите ящик > [Меню] > [Сохранить файл]
- 2 При необходимости укажите тип оригиналов, плотность сканирования и т. п.
По поводу функций, которые можно задать, см.:

→ [\[Сохранить файл\] \(xv\)](#)



ПРИМЕЧАНИЕ

- Введите имя файла длиной до 32 символов.
- Чтобы добавить или вызвать избранный элемент, выберите ярлык [Избранное].

→ [Редактирование главного экрана \(3-8\)](#)

- 3 Нажмите клавишу [Старт].

Производится сканирование оригинала, и данные сохраняются в указанный пользовательский ящик.

Перемещение документов, сохраненных в пользовательском ящике

Данная функция позволяет перемещать документы, сохраненные в пользовательских ящиках, в другие ящики.

1 Откройте экран.

Клавиша [Главный экран] > [Пользовательский ящик] > выберите ящик.



ПРИМЕЧАНИЕ

Если пользовательский ящик защищен паролем, введите правильный пароль.

2 Переместите документы.

- 1 Выберите из списка документ, который нужно переместить, и отметьте его флажком.
Документ будет отмечен флажком.



ПРИМЕЧАНИЕ

Чтобы отменить выбор, снимите флажок.

- 2 [Меню] > [Переместить/копировать] > [Переместить в другой польз. ящик]
- 3 Выберите место назначения перемещения.
- 4 [Выбрать текущую папку] > [Да]
Это переместит выбранные документы.



ПРИМЕЧАНИЕ

Если ящик, в который нужно переместить документ, защищен паролем, введите правильный пароль.

Копирование документов из пользовательского ящика в другие ящики

Данная функция позволяет копировать документы, сохраненные в пользовательских ящиках, в другие ящики.

1 Откройте экран.

- 1 Клавиша [Главный экран] > [Пользовательский ящик] > выберите ящик.



ПРИМЕЧАНИЕ

Если пользовательский ящик защищен паролем, введите правильный пароль.

2 Переместите документы.

- 1 Выберите из списка документ, который нужно скопировать, и отметьте его флажком.
Документ будет отмечен флажком.



ПРИМЕЧАНИЕ

Чтобы отменить выбор, снимите флажок.

- 2 [Меню] > [Переместить/копировать] > [Копировать в другой пользоват. ящик]
- 3 Выберите место назначения копирования.
- 4 [Копирование] > [Да]
Выбранный документ будет скопирован.



ПРИМЕЧАНИЕ

Если ящик, в который нужно скопировать документ, защищен паролем, введите правильный пароль.

Копирование документов из пользовательского ящика на съемный носитель

Данная функция позволяет копировать документы, сохраненные в пользовательских ящиках, на съемный носитель памяти.

1 Откройте экран.

- 1 Клавиша [Главный экран] > [Пользовательский ящик] > выберите ящик.



ПРИМЕЧАНИЕ

Если пользовательский ящик защищен паролем, введите правильный пароль.

2 Переместите документы.

- 1 Выберите из списка документ, который нужно скопировать, и отметьте его флажком.
Документ будет отмечен флажком.



ПРИМЕЧАНИЕ

Чтобы отменить выбор, снимите флажок.

- 2 [Меню] > [Переместить/копировать] > [Копировать на съем. память]
- 3 Выберите место назначения копирования.
- 4 [Выбрать текущую папку] > [Да]
Выбранный документ будет скопирован.

Совмещение документов в пользовательском ящике

Можно совместить документы из пользовательского ящика в одном файле.



ПРИМЕЧАНИЕ

Совмещать документ можно только с документами из того же пользовательского ящика. При необходимости заранее переместите документы для совмещения.

1 Откройте экран.

- 1 Клавиша [Главный экран] > [Пользовательский ящик] > выберите ящик.



ПРИМЕЧАНИЕ

Если пользовательский ящик защищен паролем, введите правильный пароль.

2 Совмещение документа.

- 1 Выберите из списка документы, которые нужно совместить, и отметьте их флажками.
Документ будет отмечен флажком.
Можно совместить максимум 100 документов.



ПРИМЕЧАНИЕ

Чтобы отменить выбор, снимите флажок.

- 2 Расположите документы в том порядке, в котором их нужно совместить. > [ОК]

Выделите документ, который хотите переместить, а затем с помощью команд [Отмена] и [Очистить] переместите его.

- 3 Введите имя объединенного документа > [Далее >]

Введите имя документа длиной до 64 символов.

➔ [Способ ввода символов \(12-11\)](#)

- 4 Выберите [Да].

Выполняется совмещение документов.



ПРИМЕЧАНИЕ

После совмещения исходные документы остаются неизменными. Удалите документы, если они больше не нужны.

Удаление документов из пользовательского ящика

- 1 Откройте экран.

Клавиша [Главный экран] > [Пользовательский ящик] > выберите ящик.



ПРИМЕЧАНИЕ

Если пользовательский ящик защищен паролем, введите правильный пароль.

- 2 Удалите документ.

- 1 Выберите из списка документ, который нужно удалить, и отметьте его флажком.

Документ будет отмечен флажком.



ПРИМЕЧАНИЕ

Пока документ не выбран, нажать [] невозможно.

Чтобы отменить выбор, снимите флажок.

- 2 [] > [Да]

Документ будет удален.

Передача документов из пользовательского ящика

1 Откройте экран.

- 1 Клавиша [Главный экран] > [Пользовательский ящик] > выберите ящик.



ПРИМЕЧАНИЕ

Если пользовательский ящик защищен паролем, введите правильный пароль.

2 Начало отправки.

- 1 Выберите из списка документ, который нужно передать, и отметьте его флажком.
Документ будет отмечен флажком.



ПРИМЕЧАНИЕ

Выбор и отправка нескольких документов невозможны.

Чтобы отменить выбор, снимите флажок.

- 2 Нажмите [Передать].



ПРИМЕЧАНИЕ

В зависимости от настроек может отобразиться адресная книга.

- 3 Укажите адресата.

Для получения дополнительной информации о выборе адресатов см.:

➔ [Операции адресации \(5-27\)](#)

- 4 Укажите тип файла, разрешение и прочие необходимые параметры.

По поводу функций, которые можно задать, см.:

➔ [\[Передать\] \(xvii\)](#)



ПРИМЕЧАНИЕ

Информацию о регистрации ярлыка или вызове избранного элемента см. ниже.

➔ [Регистрация ярлыков \(настройка функций копирования, передачи и ящика документов\) \(3-48\)](#)

➔ [Повторный вызов часто используемых функций \(Избранное\) \(3-42\)](#)

- 5 Нажмите клавишу [Старт].

Начнется отправка выбранного документа.

Передача документов из пользовательского ящика на адрес электронной почты вошедшего в систему пользователя.

Если включены реквизиты пользователя, то документы из пользовательского ящика отправляются на адрес электронной почты вошедшего в систему пользователя.



ПРИМЕЧАНИЕ

При использовании данной функции нельзя использовать другие функции, кроме передачи.

Прежде чем использовать эту функцию, необходимо выполнить следующие настройки.

- На главном экране должен отображаться пиктограмма функции.

➔ [Редактирование главного экрана \(3-8\)](#)

- В реквизитах пользователя, вошедшего в систему, должен быть указан адрес электронной почты.

➔ [Добавление пользователя \(Список локальных пользователей\) \(9-8\)](#)

- 1** Нажмите клавишу [Главный экран].
- 2** Выберите [Отправить мне (эл. почта)].

Сканирование документа, сохраненного в пользовательском ящике

Выполните указанные ниже шаги для сканирования документа, сохраненного в пользовательском ящике, с помощью драйвера TWAIN.



ПРИМЕЧАНИЕ

Перед отправкой документа убедитесь в том, что на компьютере установлен и настроен драйвер TWAIN.

➔ [Настройка драйвера TWAIN \(2-38\)](#)

Для прочтения документа, сохраненного в пользовательском ящике, воспользуйтесь экраном настроек драйвера TWAIN, чтобы заменить "Модель" на название модели, к которой добавлен "(Ящик)".

- 1** Откройте экран.
 - 1** Активируйте программное приложение, поддерживающее TWAIN.
 - 2** С помощью приложения выберите аппарат и откройте диалоговое окно.



ПРИМЕЧАНИЕ

По поводу выбора аппарата см. Руководство по эксплуатации или справку для каждого программного приложения.

- 2** Отобразите списки документов.
 - 1** Выберите из списка ящиков пользовательский ящик, в котором хранится документ.

Если для ящика установлен пароль, откроется окно ввода пароля. Введите пароль и нажмите кнопку [ОК]. После выбора ящика в поле [Список документов] появляются файлы документов из пользовательского ящика.
 - 2** Задайте способ отображения данных документа. Для выбора каждого элемента служит кнопка [Старт].



ПРИМЕЧАНИЕ

По поводу настроек см. справку в диалоговом окне.

3 Нажмите кнопку [OK].

3 Выполните сканирование оригиналов.

1 Выберите из поля [Список документов] данные документов, которые нужно отсканировать.

Введите имя данных документа в поле "Поиск (Имя)", чтобы найти данные с таким же именем данных документа или имя данных документа, начинающееся точно так же.

Нажмите кнопку [Сведения] для отображения данных выбранного документа. Если данные документа содержат несколько страниц, отметьте флажками страницы, которые нужно отсканировать. Будут отсканированы выбранные страницы.



ПРИМЕЧАНИЕ

В данном случае отсканированная страница или отсканированные данные документа не будут удалены из пользовательского ящика.

2 Нажмите кнопку [Извлечение].

Документ будет отсканирован с записью данных на компьютер.

Печать данных, сохраненных на аппарате

Задание печати можно сохранить в пользовательском ящике или ящике заданий этого аппарата и вывести его на печать, когда потребуется.

Печать документов из ящика конфиденциальной печати

В режиме конфиденциальной печати вы можете указать, чтобы задание не распечатывалось, пока вы не разрешите его печать с панели управления. При передаче задания из прикладного программного обеспечения укажите 4-значный цифровой код доступа в драйвере принтера. Разрешение печати задания осуществляется путем ввода кода доступа на панели управления, тем самым обеспечивается конфиденциальность задания печати. Данные будут удалены после выполнения задания печати или после выключения питания.

1 Откройте экран.

- 1 Клавиша [Главный экран] > [Ящик заданий]
- 2 Выберите [Конфиденциальная печать/сохр. задание].
- 3 Выберите автора документа.

2 Напечатайте документ.

- 1 Выберите документ для печати > [Печать].
- 2 Введите код доступа.
- 3 Укажите нужное количество копий для печати.
- 4 Выберите [OK].

Начнется печать.

По окончании печати задание конфиденциальной печати автоматически удаляется.

Удаление документов, сохраненных в ящике конфиденциальной печати

1 Откройте экран.

- 1 Клавиша [Главный экран] > [Ящик заданий]
- 2 Выберите [Конфиденциальная печать/сохр. задание].
- 3 Выберите автора документа.

2 Удалите документ.

- 1 Выберите документ для удаления. > [🗑️]

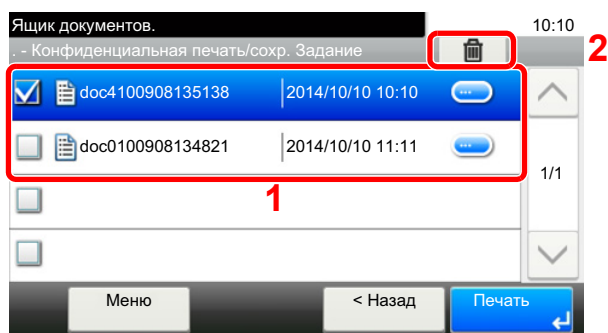

- 2 Введите код доступа.
Документ будет удален.

Печать документа из ящика сохраненных заданий

При использовании функции сохраненного задания отправленные из приложения данные печати сохраняются в аппарате. При необходимости можно задать код доступа. Если задан код доступа, для выполнения печати введите его. Данные печати будут сохранены в ящике сохраненных заданий после выполнения печати. Это позволит многократно распечатывать одни и те же данные.

1 Откройте экран.

- 1 Клавиша [Главный экран] > [Ящик заданий]
- 2 Выберите [Конфиденциальная печать/сохр. задание].
- 3 Выберите автора документа.

2 Напечатайте документ.

- 1 Выберите документ для печати > [Печать].
- 2 Укажите количество копий, которое нужно напечатать.
- 3 Выберите [ОК].
Начнется печать.



ПРИМЕЧАНИЕ

Если документ защищен кодом доступа, откроется экран ввода пароля. Введите пароль с помощью цифровых клавиш.

Удаление документов, сохраненных в ящике сохраненных заданий

1 Откройте экран.

- 1 Клавиша [Главный экран] > [Ящик заданий]
- 2 Выберите [Конфиденциальная печать/сохр. задание].
- 3 Выберите автора документа.

2 Удалите документ.

- 1 Выберите документ для удаления. > [🗑️]

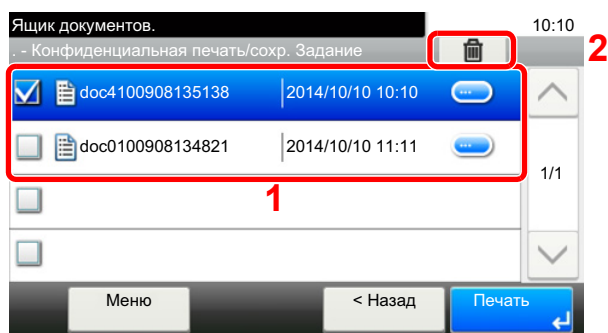

- 2 Введите код доступа.
Документ будет удален.

Печать документа из ящика быстрого копирования

Функция "Быстрая копия" облегчает дополнительную печать уже распечатанных документов. Активация быстрого копирования и печать документа с использованием драйвера принтера позволяют печатать данные, хранящиеся в ящике заданий быстрого копирования. Если нужны дополнительные копии, вы можете допечатать необходимое количество копий, используя сенсорную панель. При отключении питания все сохраненные задания будут удалены.



ПРИМЕЧАНИЕ

- Количество документов для хранения (заводская настройка по умолчанию): 32
- Когда количество заданий достигнет предела, новое задание будет записано вместо самого старого.
- Для обеспечения свободного места в ящике можно задать максимальное количество сохраненных заданий.

➔ [Задержка здн. быстр. коп. \(8-25\)](#)

1 Откройте экран.

- 1 Клавиша [Главный экран] > [Ящик заданий]
- 2 Выберите [Быстрая копия/пробная (до уточнения)].
- 3 Выберите автора документа.

2 Напечатайте документ.

- 1 Выберите документ для печати > [Печать].
- 2 Укажите количество копий, которое нужно напечатать.
- 3 Выберите [ОК].
Начнется печать.

Удаление документов, сохраненных в ящике быстрого копирования

1 Откройте экран.

- 1 Клавиша [Главный экран] > [Ящик заданий]
- 2 Выберите [Быстрая копия/пробная (до уточнения)].
- 3 Выберите автора документа.

2 Удалите документ.

- 1 Выберите документ для удаления. > [🗑️]



- 2 Выберите [Да].
Документ будет удален.

Печать документа из ящика проверки и удержания

Функция "Проверка и удержание" выполняет только однократную пробную печать составного задания и задерживает печать оставшихся копий. Печать составного задания на печать в режиме "Проверка и удержание" с использованием драйвера принтера позволяет печатать только одну копию, в то время как данные документа находятся в ящике заданий. Для продолжения печати оставшихся копий используйте сенсорную панель. Вы можете изменить количество выводимых на печать копий.

1 Откройте экран.

- 1 Клавиша [Главный экран] > [Ящик заданий]
- 2 Выберите [Быстрая копия/пробная (до уточнения)].
- 3 Выберите автора документа.

2 Напечатайте документ.

- 1 Выберите документ для печати > [Печать].
- 2 Укажите нужное количество копий для печати.
- 3 Выберите [ОК].
Начнется печать.

Удаление документов, сохраненных в ящике проверки и удержания

1 Откройте экран.

- 1 Клавиша [Главный экран] > [Ящик заданий]
- 2 Выберите [Быстрая копия/пробная (до уточнения)].
- 3 Выберите автора документа.

2 Удалите документ.

- 1 Выберите документ для удаления. > [🗑️]



- 2 Выберите [Да].
Документ будет удален.

Печать документов, сохраненных в пользовательском ящике

1 Откройте экран.

- 1 Клавиша [Главный экран] > [Пользовательский ящик]
- 2 Выберите ящик, содержащий документ, который нужно распечатать.



ПРИМЕЧАНИЕ

Если пользовательский ящик защищен паролем, введите правильный пароль.

2 Напечатайте документ.

- 1 Выберите документ, который нужно отправить, и отметьте его флажком.
Документ будет отмечен флажком.



ПРИМЕЧАНИЕ

Чтобы отменить выбор, снимите флажок.

- 2 Выберите [Печать].
- 3 Это отобразит экран для выбора используемых настроек печати.
Чтобы использовать настройки, использованные во время печати (когда сохранялся документ), выберите [Печать Как есть]. Чтобы приступить к печати, выберите [ОК].
Печать начнется.
Если нужно изменить параметры печати, выберите [Печать после изменения настроек].
- 4 При необходимости задайте параметры выбора бумаги, двусторонней печати и пр.
По поводу функций, которые можно задать, см.:
[→ \[Печать\] \(xvi\)](#)
- 5 Нажмите клавишу [Старт].
Начинается печать выбранных документов.

Печать с портативного устройства

Этот аппарат поддерживает нижеперечисленные функции и сервисы печати.

- AirPrint
- Google Cloud Print
- Mopria

В зависимости от поддерживаемых ОС и приложений можно печатать задания с любого портативного устройства или компьютера, не устанавливая драйвер принтера.

Печать с помощью AirPrint

AirPrint — это функция печати, входящая в качестве стандартной в iOS 4.2 и более новые продукты, а также в Mac OS X 10.7 и более новые продукты.

Для использования функции AirPrint удостоверьтесь в том, что настройка AirPrint включена в Command Center RX.

→ [Command Center RX User Guide](#)



Печать посредством сервиса Google Cloud Print

Google Cloud Print — это сервис печати, предоставляемый корпорацией Google. С помощью данной службы пользователь, имеющий учетную запись Google, может осуществлять печать с аппарата, подключенного к интернету.

Настройку аппарата можно выполнить в Command Center RX.

→ [Command Center RX User Guide](#)



ПРИМЕЧАНИЕ

Для использования службы Google Cloud Print необходима учетная запись Google. При отсутствии учетной записи Google создайте ее.

Кроме того, необходимо заблаговременно зарегистрировать аппарат в службе Google Cloud Print. Регистрацию аппарата следует выполнить с помощью ПК, подключенного к той же сети.

Печать с помощью Mopria

Mopria — это стандартная функция печати в ОС Android 4.4 и последующих версиях. Предварительно нужно установить и включить службу Mopria Print Service.

Чтобы узнать больше об использовании этой службы, посетите веб-сайт Mopria Alliance.

Печать с помощью Wi-Fi Direct

Wi-Fi Direct представляет собой стандарт беспроводной ЛВС, разработанный организацией Wi-Fi Alliance. Это одна из функций беспроводной сети, с помощью которых можно установить одноранговое соединение между устройствами без использования беспроводной точки доступа или маршрутизатора беспроводной ЛВС.

Процедура печати посредством Wi-Fi Direct идентична процедуре печати с обычного портативного устройства.

Если для настройки порта принтера в свойствах принтера используется имя принтера или имя Bonjour, отправить задание печати можно, указав имя в соединении Wi-Fi Direct.

Если для порта используется часовой пояс, необходимо указать часовой пояс этого аппарата.

Печать посредством NFC

Если функции "Удал. после печат." и Wi-Fi Direct сконфигурированы заблаговременно, конфигурация сетевого соединения между этим аппаратом и портативным устройством выполняется автоматически при касании меткой NFC.

Работа с помощью съемного носителя USB

Вставьте съемный носитель USB непосредственно в аппарат. Это поможет быстро и легко распечатать файлы, сохраненные в памяти USB, без использования компьютера.

Можно распечатывать следующие типы файлов:

- файл PDF (версия 1.7 или старше);
- файл TIFF (формат TIFF V6/TTN2);
- файл формата JPEG;
- файл формата XPS;
- файл формата OpenXPS;
- зашифрованный файл PDF.

Кроме того, можно сохранять отсканированные файлы изображений в память USB, подключенную к аппарату.

Можно сохранять следующие типы файлов:

- файл формата PDF;
- файл формата TIFF;
- файл формата JPEG;
- файл формата XPS;
- файл формата OpenXPS;
- файл формата PDF с высокой степенью сжатия.

Сохранение документов в память USB (Сканирование на USB)

ПРИМЕЧАНИЕ

Количество сохраняемых файлов: 1000

1 Положите оригиналы.

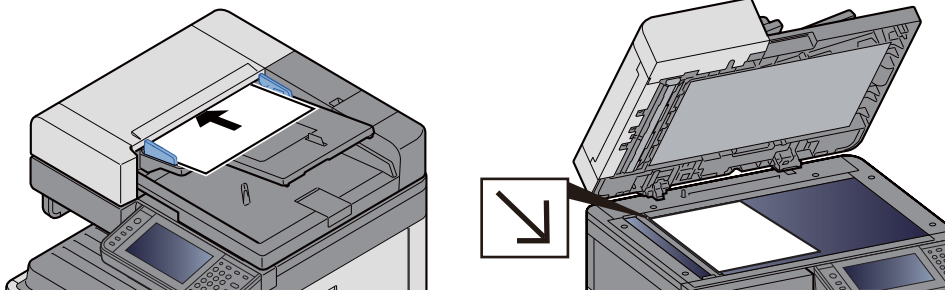

→ [Размещение оригиналов. \(5-3\)](#)

2 Вставьте память USB.

1 Вставьте память USB в порт USB.

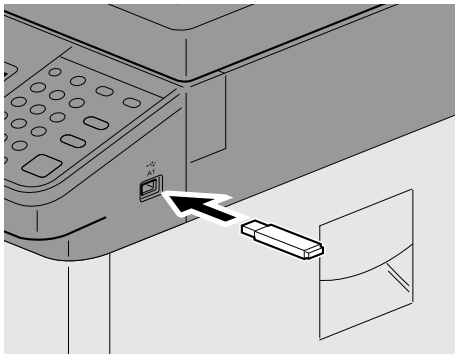

2 Когда аппарат обнаружит память USB, может появиться сообщение "Обнаружен съемный носитель памяти. Отображение файлов. Продолжить?". Выберите [Да].

Отобразится экран съемного носителя.

ПРИМЕЧАНИЕ

Если сообщение не появилось, выберите [Съемный носитель] на главном экране.

3 Сохранение форм.

1 Выберите папку, в которой нужно сохранить файл.

Аппарат отобразит папки вплоть до 3 уровня вложения, включая корневую папку.

2 Выберите [+].

3 Задайте нужный тип оригинала, формат файла и т. п.

По поводу функций, которые можно задать, см.:

→ [\[Сохранить файл\] \(xix\)](#)

4 Нажмите клавишу [Старт].

Оригинал сканируется, и данные сохраняются на съемный модуль памяти USB.

Проверка информации о съемном носителе USB

- 1 На экране съемного носителя выберите [Информация о памяти].
- 2 После проверки информации выберите [Заккрыть].

Извлечение съемного носителя USB

 **ВАЖНО**

Во избежание повреждения данных или носителя USB обязательно следуйте правильной процедуре.

1 Откройте экран.

Клавиша [Главный экран] > [Съемный носитель]

2 [Меню] > [Извлечь память]

Когда на экране съемного носителя памяти появится сообщение [Удалить память], нажмите [ОК] и извлеките съемный носитель памяти.

 **ПРИМЕЧАНИЕ**

Также можно извлечь память USB после проверки состояния устройства.

➔ [Устройство/связь \(7-11\)](#)

Печать со съемного носителя USB

ПРИМЕЧАНИЕ

- Файлы PDF для печати должны иметь расширение (.pdf).
- файлы для печати должны храниться в папках не ниже 3 уровня вложения, включая корневую папку;
- Используемая память USB должна быть правильно отформатирована на данном аппарате.
- вставьте память USB непосредственно в предназначенное для нее гнездо.

1 Вставьте память USB.

- 1 Вставьте память USB в порт USB.

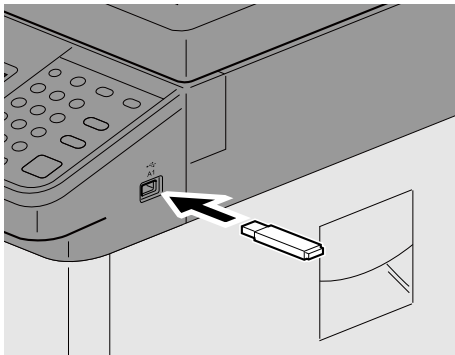

- 2 Когда аппарат обнаружит память USB, может появиться сообщение "Обнаружен съемный носитель памяти. Отображение файлов. Продолжить?". Выберите [Да].
Отображение экрана съемного носителя.

ПРИМЕЧАНИЕ

Если сообщение не появилось, выберите [Съемный носитель] на главном экране.

2 Напечатайте документ.

- 1 Выберите папку, в которой находится файл, который нужно напечатать.
Аппарат отобразит документы из папок вплоть до 3 уровня вложения, включая корневую папку.

ПРИМЕЧАНИЕ

- Количество документов, которые могут быть отображены: 1000
- Чтобы вернуться в папку уровнем выше, выберите [< Назад].

- 2 Выберите файл для печати > [Печать]
- 3 При необходимости измените желаемое количество копий, настройте двустороннюю печать и пр.
По поводу функций, которые можно задать, см.:
➔ [\[Печать\] \(xx\)](#)
- 4 Нажмите клавишу [Старт].
Начинается печать выбранного файла.

6 Расширенная настройка функций

В этой главе рассматриваются следующие темы.

Пиктограммы в данной главе	6-2
[Копия ID-карты]	6-3
[Формат оригинала]	6-4
[Выбор бумаги]	6-5
[Оригиналы разных форматов]	6-7
[Ориентация оригинала]	6-9
[Разбор по копиям/сдвиг]	6-10
[Сшить]	6-12
[Вывод бумаги]	6-15
[Плотность]	6-16
[Оригинал изображения]	6-17
[EcoPrint]	6-18
[Выбор цвета]	6-19
[Цветовой баланс]	6-20
[Настроить тон]	6-21
[Резкость]	6-22
[Контрастность]	6-23
[Настройка плотности фона]	6-24
[Насыщенность]	6-25
[Предотвращ. проступания]	6-26
[Масштаб]	6-27
[Совместить]	6-29
[Поле]	6-31
[Двусторонняя]	6-33
[Непрерывное сканирование]	6-36
[Автоматический поворот изображения]	6-37
[Уведомление о завершении задания]	6-38
[Ввод имени файла]	6-39
[Замещение приоритета]	6-40
[Пропустить пустую страницу]	6-41
[2-стор/книж. оригинал]	6-42
[Формат для передачи]	6-43
[Формат файла]	6-44
[Разделение файлов]	6-47
[Разрешение сканирования]	6-48
[Тема/текст сообщения]	6-49
[FTP-передача с шифрованием]	6-50
[Удалить после печати]	6-51
[Удалить после передачи]	6-52
[Формат сохранения]	6-53
[Длинный оригинал]	6-54
[Пароль зашифрованного PDF]	6-55
[Печать JPEG/TIFF]	6-56
[XPS, вписать в страницу]	6-57

Пиктограммы в данной главе

На страницах, посвященных дополнительным функциям, режимы, в которых могут использоваться такие функции, показаны с помощью пиктограмм.

Печать:



Передача:



Сохранение:



[Копия ID-карты]



Используйте данную программу при копировании водительских прав или страхового полиса. При сканировании лицевой и обратной стороны документа обе стороны будут располагаться на одной стороне листа бумаги.

(Значение: [Откл.] / [Вкл.])

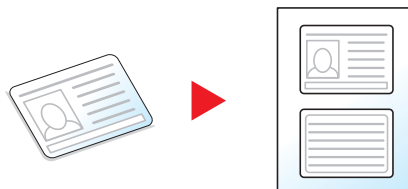

[Формат оригинала]



Указание формата оригинала, который будет отсканирован.

Для выбора формата оригинала выберите [Авто], [Метрические], [Дюймы], [Другие] или [Ввод формата].

Элемент	Значение	Описание
Авто	—	Автоматическое определение формата оригинала.
Дюймы	Ledger, Letter-R, Letter, Legal, Statement-R, Statement, 11x15", Oficio II	Выбор из списка стандартных форматов с измерением в дюймах.
Метрические	A3, A4-R, A4, A5-R, A5, A6-R, B4, B5-R, B5, B6-R, B6, Folio, 216 x 340 мм	Выбор из списка стандартных форматов в метрических единицах измерения.
Другие	8K, 16K-R, 16K, Hagaki (карточки), Oufuku Hagaki (возвратная открытка), Пользовательская* ¹	Выбор специальных стандартных и пользовательских форматов.
Ввод формата	Метрические X: от 50 до 432 мм (с шагом 1 мм) Y: от 50 до 297 мм (с шагом 1 мм) Дюймы X: от 2,00 до 17,00" (с шагом 0,01") Y: от 2,00 до 11,69" (с шагом 0,01")	Ввод формата, отсутствующего в списках стандартных форматов* ² . При выборе [Ввод формата] используйте клавиши [+] и [-] для ввода размеров "X" (по горизонтали) и "Y" (по вертикали). Для ввода с помощью цифровых клавиш выберите [# Keys] (цифровые клавиши).

*1 Указания по поводу того, как задать пользовательский формат оригинала, см. ниже.

➔ [Оригинал польз. Формата \(8-12\)](#)

*2 Изменить единицы измерения можно через системное меню.

➔ [\[Ед. измерения\] \(8-20\)](#)



ПРИМЕЧАНИЕ

Обязательно указывайте формат оригинала при использовании оригиналов пользовательского формата.

[Выбор бумаги]



Выберите кассету или универсальный лоток с бумагой требуемого формата.

Если выбран режим [Авто], бумага, соответствующая формату оригинала, выбирается автоматически.



ПРИМЕЧАНИЕ

- Заранее укажите формат и тип бумаги, загружаемой в кассету.
- ➔ [\[Настройки кассеты/универсального лотка\] \(8-9\)](#)
- Последующие за кассетами 2 и 3 кассеты отображаются, когда установлен дополнительный податчик бумаги.

Для выбора пункта [Унив. лоток] нажмите [Формат бумаги] и укажите формат бумаги и тип носителя.

Доступные форматы бумаги и типы носителя представлены в таблице.

Параметр		Значение	Описание
Формат бумаги	Дюймы	Ledger, Letter-R, Letter, Legal, Statement-R, Executive, Oficio II	Выбор из списка стандартных форматов с измерением в дюймах.
	Метрические	A3, A4-R, A4, A5-R, A6-R, B4, B5-R, B5, B6-R, Folio, 216 x 340 мм	Выбор из списка стандартных форматов с измерением в метрических единицах.
	Другие	ISO B5, Конверт #10, Конверт #9, Конверт #6, Конверт Monarch, Конверт DL, Конверт C5, Конверт C4, Hagaki (карточки), Oufuku Hagaki (возвратная открытка), Youkei 4, Youkei 2, 8K, 16K-R, 16K	Выбор специальных стандартных и пользовательских форматов.
	Ввод формата	Метрические X: от 148 до 432 мм (с шагом 1 мм) Y: от 98 до 297 мм (с шагом 1 мм)	Ввод формата, отсутствующего в списках стандартных форматов ^{*1} . При выборе [Ввод формата] используйте клавиши [+]/[-] или цифровые клавиши для ввода размеров "X" (по горизонтали) и "Y" (по вертикали). Для ввода с помощью цифровых клавиш выберите [# Keys] (цифровые клавиши).
Дюймы X: от 5,83 до 17,00" (с шагом 0,01") Y: от 3,86 до 11,69" (с шагом 0,01")			
Тип носителя		Обычная (60—105 г/м ²), Пленка, Калька (59 г/м ² или менее), Этикетки, Перераб., Пред.отпеч. ^{*2} , Выс. сорт., Карточки, Цветная, Перфор. ^{*2} , Бланк ^{*2} , Конверт, Плотная (106 г/м ² или более), Мелованная, Высококачественная, Пользоват. 1—8 ^{*2}	

*1 Единицы измерения для ввода можно изменить в системном меню.

➔ [\[Ед. измерения\] \(8-20\)](#)

*2 Чтобы ознакомиться с инструкциями по указанию пользовательских типов бумаги от 1 до 8, см.:

➔ [Настройка типа носителя \(8-14\)](#)

Для получения информации о печати на предварительно отпечатанной или перфорированной бумаге, а также на бланках см.:

➔ [Действие со спец. бумагой \(8-14\)](#)



ВАЖНО

При указании формата бумаги и типа носителя для универсального лотка выберите [Тип носителя]. Обратите внимание, что если в это время нажать [Унив. лоток], настройки будут отменены.



ПРИМЕЧАНИЕ

- Можно заблаговременно выбрать часто используемые формат и тип бумаги и задать их по умолчанию.
- ▶ [\[Универсальный лоток\] \(8-10\)](#)
- Если бумага указанного формата не загружена в кассету для бумаги или универсальный лоток, отображается экран предупреждения. Загрузите требуемую бумагу в универсальный лоток и выберите [Продолжить]. Начинается копирование.

[Оригиналы разных форматов]



Сканирование всех листов, находящихся в автоподатчике оригиналов, даже если они имеют разный формат. Данную функцию нельзя применить, если используется стекло оригинала.

Копирование

Элемент	Значение	Описание
Оригиналы разных форматов	Откл.	
	Настройте параметры.	Сканирование и копирование нескольких листов одной ширины с помощью автоподатчика.

Передача

Элемент	Значение	Описание
Оригиналы разных форматов	Откл.	-
	Одной ширины	Сканирование и отправка нескольких листов одной ширины с помощью автоподатчика.

Хранение

Элемент	Значение	Описание
Оригиналы разных форматов	Откл.	-
	Одной ширины	Сканирование и сохранение нескольких листов одной ширины с помощью автоподатчика.

Поддерживаемые комбинации оригиналов

Одной ширины

Если оригиналы имеют одну ширину, могут использоваться следующие комбинации оригиналов.

- B4 и B5
- A3 и A4 (Ledger и Letter)
- A4-R и Folio (Legal и Letter-R)

Пример. B4 и B5

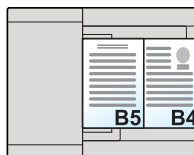
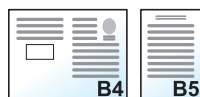

ПРИМЕЧАНИЕ

- Комбинируя оригиналы разных форматов, как в следующих комбинациях, убедитесь, что для "Folio" значение параметра "Авт. обнаруж. оригинала" задано значение [Вкл.].

A4-R и Folio

➔ [Авт. обнаруж. оригинала \(8-12\)](#)

- Загрузка оригиналов в автоподатчик оригиналов: до 30 листов

[Ориентация оригинала]





Выберите ориентацию верхнего края оригинального документа для правильного направления сканирования.

Следующие функции можно использовать, только если задана ориентация оригинала.

- Масштаб
- Двусторонний режим
- Поля
- Совместить
- Сшить (опция)
- [2-стор/книж. оригинал]

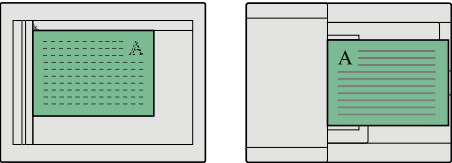
Выберите вариант ориентации оригинала [Верх кверху] или [Верх кслева].

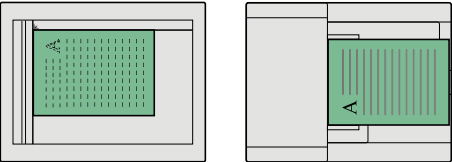
Элемент	Изображение	
Верхний край сверху		
Верхний край слева		



ПРИМЕЧАНИЕ

Настройку ориентации оригинала по умолчанию можно менять.

➔ [Ориентация оригинала \(Копия\) \(8-16\)](#)

➔ [Ориентация оригинала \(отправка/хранение\) \(8-16\)](#)

[Разбор по копиям/сдвиг]

Копирование

Пользовательский ящик

Память USB

Печать со сдвигом по странице или комплекту.

Разбор по копиям

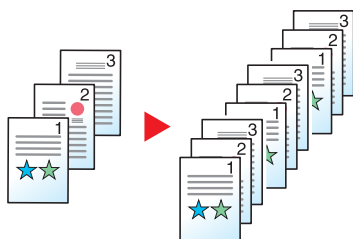

Сканирование нескольких оригиналов и сортировка копий по комплектам в соответствии с нумерацией страниц.

Сдвиг

Без финишера документов (опция)



При использовании сдвига бумага каждого набора (или каждой страницы) при выводе поворачивается на 90°.



ПРИМЕЧАНИЕ

Если сдвиг используется без финишера документов, требуется дополнительный блок подачи бумаги. Размер бумаги в дополнительном блоке подачи бумаги должен быть таким же, как выбранный блок подачи бумаги, но ориентация бумаги должна быть другой.

Функция сдвига поддерживает следующие форматы бумаги: A4, B5, Letter, 16K

Без финишера документов (опция)



При использовании сдвига бумага каждого набора (или каждой страницы) при выводе сдвигается.

Элемент	Описание
Откл.	Сортировка и сдвиг не осуществляются.
Только по копиям	Только по копиям
Сдвиг кажд. стр.	Каждая страница сдвигается.
Сдвиг кажд. набора	Сдвиг кажд. набора

[Сшить]



ПРИМЕЧАНИЕ

Для этой функции требуется дополнительный финишер документов.

Сшивание готовых документов скрепками. Можно выбрать положение сшивания.

Параметр	Значение	Описание
Сшивание:	Откл.	
	1 скрепка (сверху слева)	Выберите положение сшивания. Сведения об ориентации оригинала и положении для сшивания см.: ➔ Ориентация оригинала и положение для сшивания (6-13)
	1 скрепка (сверху справа)	
	2 скрепки (слева)	
	2 скрепки (сверху)	
	2 скрепки (справа)	
Ориентация оригинала	Верхний край сверху, верхний край слева	

Ориентация оригинала и положение для сшивания

[Ориентация оригинала]	Верхний край сверху		Верхний край слева	
Изображение				
Ориентация бумаги в кассете 				
Ориентация бумаги в кассете 				



ПРИМЕЧАНИЕ

Наклон сшивания в одном положении не осуществляется для следующих форматов бумаги.
B5-R, 16K-R

Сшивание оригиналов разных форматов

Можно сшить даже отпечатки разных форматов, если у них совпадает ширина в приведенных ниже комбинациях.

- A3 и A4
- B4 и B5
- Ledger и Letter
- Legal и Letter-R

• 8K и 16K

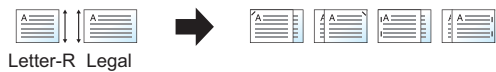
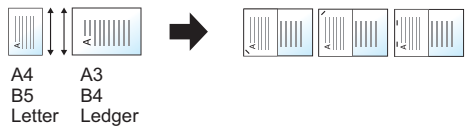

ПРИМЕЧАНИЕ

- Число листов, которое можно сшить: до 25.
- Порядок сшивания листов разного формата см.:
➔ [\[Оригиналы разных форматов\] \(6-7\)](#)

[Вывод бумаги]



Укажите выходной лоток.

Элемент	Описание
Внутренний лоток ^{*1}	Вывод во внутренний лоток аппарата.
Лоток разделителя заданий	Вывод в лоток разделителя заданий.

С дополнительным финишером документов

Элемент	Описание
Лоток финишера ^{*1}	Вывод в лоток дополнительного финишера документов.
Лоток разделителя заданий	Вывод в лоток разделителя заданий.

*1 Отображается, только если установлен дополнительный финишер документов.



ПРИМЕЧАНИЕ

Можно изменить настройку выходного лотка по умолчанию.

➔ [Выходной лоток \(8-18\)](#)

[Плотность]



Отрегулируйте плотность.

(Значение: от [-4] до [+4] (от "Ярче" до "Темнее"))



[Оригинал изображения]



Выбор типа изображения оригинала для получения лучших результатов.

Копирование/печать

Параметр		Описание	
Текст+фото* ¹		Данный режим подходит для документов, содержащих текст и фотографии.	
Фото		Для фотографий, снятых фотокамерой.	
Текст		Оптимально для документов, большей частью содержащих текст.	
Графика/Карта* ²		Оптимально для графики и карт.	
Вывод принтера		Оптимально для документов, изначально напечатанных на данном аппарате.	
Другие	Ориг изображение	Текст+Фото	Данный режим подходит для документов, содержащих текст и фотографии.
		Фото	Для фотографий, снятых фотокамерой.
		Текст	Оптимально для документов, большей частью содержащих текст.
		Графика/Карта	Оптимально для графики и карт.
		Вывод принтера	Оптимально для документов, изначально напечатанных на данном аппарате.
	Маркер	Вкл.	Выберите для выделения текста и отметок маркером. Максимальное воспроизведение цвета маркера.
		Откл.	Не воспроизводит цвет маркера.

*1 Если серый текст не удается полностью напечатать в режиме [Текст+фото], результат можно улучшить, выбрав режим [Текст].

*2 Эта функция отображается при копировании.

Передача/Сохранение

Параметр	Описание
Текст+Фото	Данный режим подходит для документов, содержащих текст и фотографии.
Фото	Для фотографий, снятых фотокамерой.
Текст	Четкая передача карандашного текста и тонких линий. Можно выбрать [Текст] или [Светл. текст/Тонк. линия].
Светл. текст/Тонк. линия	Четкое воспроизведение светлых символов, написанных карандашом и т. п., и тонких линий на оригиналах, содержащих карты и схемы.

[EcoPrint]



Экономия тонера при печати с помощью функции EcoPrint. Используйте данную функцию для тестовой печати и в других случаях, когда не требуется высокое качество печати.

(Значение: [Откл.] / [Вкл.])

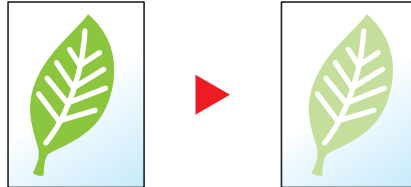

[Выбор цвета]



Выбор настройки цветового режима.

Копирование

Элемент	Описание
Автовыбор цвета	Автоматическое определение того, являются ли документы цветными или черно-белыми.
Полноцветный	Полноцветная печать документов.
(Ч/Б)	Печать документов в черно-белом режиме.

Печать

Элемент	Описание
Полноцветный* ¹	Полноцветная печать документов.
(Ч/Б)* ¹	Печать документов в черно-белом режиме.

*1 Не отображается при печати из ящика документов.

Передача/Сохранение

Параметр	Описание
Авто(Цв/Отт.сер.)	Автоматическое определение того, является ли документ цветным или черно-белым, и сканирование цветных документов в полноцветном режиме, а черно-белых — в оттенках серого.
Авто(Цвет/Ч-Б)	Автоматическое определение того, является ли документ цветным или черно-белым, и сканирование цветных документов в полноцветном режиме, а черно-белых — в черно-белом режиме.
Полноцветный	Полноцветное сканирование документа.
Оттенки серого	Сканирование документа в оттенках серого. Получение плавного детализированного изображения.
(Ч/Б)	Черно-белая печать.

[Цветовой баланс]



Регулировка интенсивности голубого, пурпурного, желтого и черного.

Пример.

Менее пурпурный



Оригинал



Более пурпурный



Элемент		Описание
Откл.		
Вкл.	Голубой	Для настройки каждого цвета используйте клавиши [<] и [>], расположенные по обе стороны каждого настраиваемого цвета (голубой, пурпурный, желтый, черный).
	Пурпурный	
	Желтый	
	Черный	



ПРИМЕЧАНИЕ

Данная функция используется при копировании в полноцветном режиме и с автовыбором цвета.

[Настроить тон]



Настройка цвета (оттенка) изображений.

Выполните настройку, например, изменяя цвет от красного до яркого желто-красного или от желтого до яркого зелено-желтого, чтобы создать более привлекательные копии.



При изменении желтого к более зеленому, синего к более пурпурному (часть ▼).

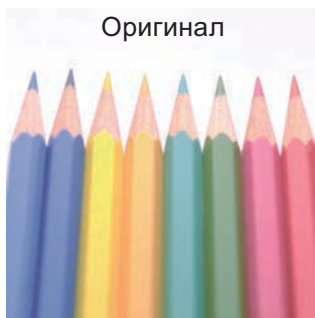

При изменении желтовато-красного к более желтому, синевато-голубого к более синему (часть ▼)

Можно настроить следующие параметры.

Элемент	Описание
Откл.	
Все	Регулирование оттенка для всех цветов. Для настройки оттенка используйте клавиши [<] и [>].
Индивидуальный	Выберите отдельные цвета для настройки оттенка. Для настройки оттенка выберите [Красн.], [Пурпур.], [Синий], [Желтый], [Зелен.] или [Голубой] и воспользуйтесь клавишами [<] или [>].



ПРИМЕЧАНИЕ

Данная функция используется при копировании в полноцветном режиме и с автовыбором цвета. Возможность такого регулирования особенно полезна для насыщенных цветных изображений.

[Резкость]



Регулировка резкости контуров изображения.

При копировании карандашных оригиналов с грубыми или ломаными линиями можно получить четкие копии, отрегулировав резкость в сторону "Ув. резк.". При копировании растровых изображений, например журнальных фотографий, на которых виден муаровый^{*1} узор, можно добиться смягчения контуров и ослабления эффекта муара, отрегулировав резкость в сторону "Размытость".

Менее резкий

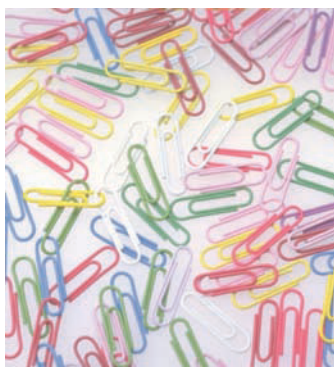

Оригинал

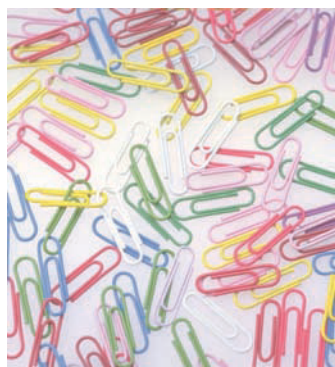

Более резкий



Элемент	Описание
От [+1] до [+3] (Яркое)	Подчеркивает контуры изображения.
От [-1] до [-3] (Сероватое)	Размывает контуры изображения. Может ослабить эффект муара ^{*1} .

*1 Узоры, создаваемые беспорядочным распределением точек полутонового раstra.

[Контрастность]



Можно отрегулировать контраст между светлыми и темными участками изображения.

Меньше

Оригинал

Больше

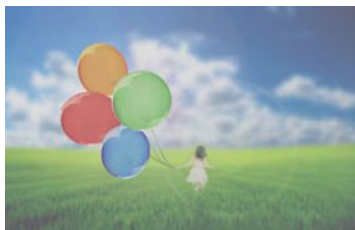

Элемент	Описание
От [+1] до [+4] (Больше)	Увеличение резкости цветов.
От [-1] до [-4] (Меньше)	Сглаживание цветов.

[Настройка плотности фона]



Удаление темного фона оригиналов, например газет.

Если цвет фона слишком мешает, выберите [Авто]. Если с помощью параметра [Авто] не удастся удалить цвет фона, выберите [Вручную] и отрегулируйте плотность цвета фона.

Элемент	Описание
Откл.	Цвет фона не регулируется.
Авто	Автоматическое регулирование плотности фона на основании оригинала.
Вручную	Чтобы отрегулировать плотность фона, выберите значение от [1] до [5] (от "Ярче" до "Темнее").

[Насыщенность]



Регулирование насыщенности цветов изображения.

Сероватое



Делает цвет бледнее.

Оригинал



Яркое



Делает цвет ярче.



ПРИМЕЧАНИЕ

Эта функция используется с режимами "Полноцветный" и "Автовыбор цвета". Если функция автовыбора цвета определяет, что оригинал черно-белый, то настройка насыщенности будет неактивна.

Элемент	Описание
От [-1] до [-3] (Сероватое)	Делает цвет более бледным.
От [+1] до [+3] (Яркое)	Делает цвет более ярким.

[Предотвращ. проступания]



Скрыть цвета фона и проступание изображения при сканировании тонкого оригинала.

(Значение: [Откл.] / [Вкл.]

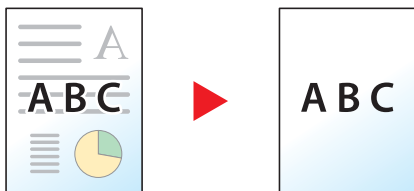

[Масштаб]



Регулировка масштаба для уменьшения или увеличения изображения.

Копирование

Предусмотрены следующие режимы масштабирования.

Авто

Регулировка изображения для соответствия формату бумаги.

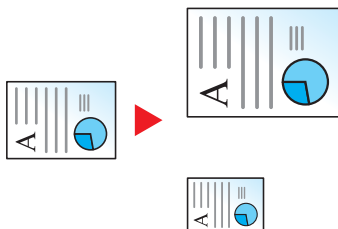

Стандартный масштаб

Для уменьшения или увеличения используются предварительно заданные коэффициенты масштабирования.

Модель	Коэффициент масштабирования		Модель	Коэффициент масштабирования	
Для моделей, использующих метрическую систему единиц	400% макс.	90% Folio>>A4	Модели с измерениями в дюймах	400% макс.	78% Legal>>Letter
	200% A5>>A3	75% 11x15">>A4		200% STMT>>Ledger	77% Ledger>>Legal
	141% A4>>A3, A5>>A4	70% A3>>A4, A4>>A5		154% STMT>>Legal	64% Ledger>>Letter
	127% Folio>>A3	50%		129% Letter>>Ledger	50% Ledger>>STMT
	106% 11x15">>A3	25% мин.		121% Legal>>Ledger	25% мин.
100%		100%			

Другие

Уменьшение или увеличение изображения с коэффициентом масштабирования, отличным от "Станд. масштаб".

Модель	Коэффициент масштабирования	Модель	Коэффициент масштабирования
Для моделей, использующих метрическую систему единиц	115% B5>>A4	Модели с измерениями в дюймах	141% A5>>A4
	86% A4>>B5		115% B5>>A4
	129% Statement>>Letter		90% Folio>>A4
	78% Legal>>Letter		86% A4>>B5
	64% Letter>>Statement		70% A4>>A5

Ввод масштаба

Уменьшение или увеличение изображения оригинала вручную с шагом 1% в пределах 25–400%. С помощью цифровых клавиш или [+] и [-] введите нужный коэффициент масштабирования.

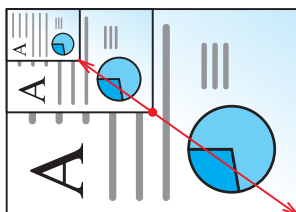

Печать/Передача/Сохранение

Параметр	Описание
100%	Воспроизведение формата оригинала.
Авто	Уменьшение или увеличение оригинала до размера, пригодного для передачи/сохранения.



ПРИМЕЧАНИЕ

Для уменьшения или увеличения изображения выберите формат бумаги, размер для передачи или сохранения.

- ➔ [\[Выбор бумаги\] \(6-5\)](#)
- ➔ [\[Формат для передачи\] \(6-43\)](#)
- ➔ [\[Формат сохранения\] \(6-53\)](#)

[Совместить]



Совмещение 2 или 4 оригиналов на 1 распечатываемом листе.

Можно выбрать макет страницы и тип линий границы на странице.

Предусмотрены следующие типы линий границы.



Нет

Сплошная

Пунктирная

Отметка расстановки

Элемент		Значение	Описание
Откл.		—	Выключение функции.
2 на 1		—	Печать двухстраничного оригинала на одном листе.
4 на 1		—	Печать четырехстраничного оригинала на одном листе.
Другие	Совместить	Откл., 2 в 1 (Л-П/В-Н), 2 в 1 (П-Л/Н-В), 4 в 1 (справа и снизу), 4 в 1 (слева и снизу), 4 в 1 (вниз и справа), 4 в 1 (вниз и слева)	Выберите расположение страниц отсканированного оригинала.
	Линия границы	Нет, сплошная, пунктирная, отметка расстановки	Выберите тип линии границы.
	Ориентация оригинала	Верхний край сверху, верхний край слева	Выберите ориентацию верхнего края оригинального документа для правильного направления сканирования.

Вид макета

Элемент		Изображение
2 на 1	Слева направо/сверху вниз	
	Справа налево/снизу вверх	
4 на 1	Справа и снизу	
	Слева и снизу	
	Снизу и справа	
	Снизу и слева	



ПРИМЕЧАНИЕ

- Режим совмещения поддерживает следующие форматы бумаги: A3, A4-R, A4, A5-R, B4, B5-R, B5, Folio, 216×340 мм, Ledger, Letter-R, Letter, Legal, Statement-R, Oficio II, 8K, 16K-R, 16K
- При размещении оригинала на стекле экспонирования убедитесь, что копирование оригиналов выполняется по порядку страниц.

[Поле]

Копирование

Пользовательский ящик

Память USB

Копирование/печать

Добавление полей (незаполненного пространства). Кроме того, можно задать ширину поля и поле оборотной стороны листа.



ПРИМЕЧАНИЕ

Можно изменить настройку ширины поля по умолчанию.

➔ [Поле \(8-17\)](#)

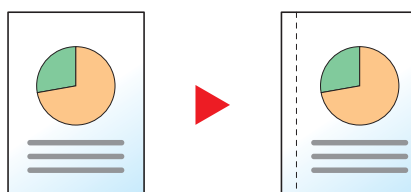

Элемент		Значение		Описание
Откл.				Поля не задаются.
Вкл.	Поле	Л/П(-18 - +18)	Метрические: От -18 до 18 мм (с шагом 1 мм) Дюймы: от -0,75 до 0,75" (с шагом 0,01")	Задайте ширину поля* . ¹ Для регулировки значений полей "Л/П (-18 - +18)" и "В/Н(-18 - +18)" используйте [+] и [-]. Можно ввести числовые значения с помощью цифровой клавиатуры.
		В/Н(-18 - +18)		
	Обратная стр.	Авто		Для двухстороннего копирования нажмите [Оборотная стор. листа], а затем выберите [Авто] или [Ручной]. На обратной стороне делаются соответствующие поля в зависимости от настроек полей для лицевой страницы и ориентации шивания.
		Вручную	Л/П(-18 - +18) В/Н(-18 - +18)	Можно задать на оборотной стороне поле, отличающееся от поля на лицевой стороне. Задайте поле в открывшемся окне. Варианты настроек аналогичны первой странице* . ¹ Для регулировки значений полей "Л/П (-18 - +18)" и "В/Н(-18 - +18)" используйте [+] и [-]. Можно ввести числовые значения с помощью цифровой клавиатуры.
Ориентация оригинала		Верхний край сверху, верхний край слева		Выберите ориентацию верхнего края оригинального документа для правильного направления сканирования. Нажмите [Ориентация оригинала] для выбора ориентации оригинала: [Верх кр сверху] или [Верх кр слева]. Затем нажмите [ОК].

*1 Изменить единицы измерения можно через системное меню.

➔ [\[Ед. измерения\] \(8-20\)](#)

Передача

Если оригинал получен/сохраняется после определения формата оригинала и размера отправки/сохранения, то поля, создаваемые снизу, слева или справа листа, зависят от данных размеров. При использовании центрирования изображение размещается на равном расстоянии от верхнего/нижнего и правого/левого краев.

([Значение:](#) [Откл.] / [Вкл.])

[Двусторонняя]



Эта функция предназначена для снятия двусторонних копий. Можно создавать односторонние копии с двусторонних оригиналов.

Предусмотрены следующие режимы.

1-стор.>>2-стор.

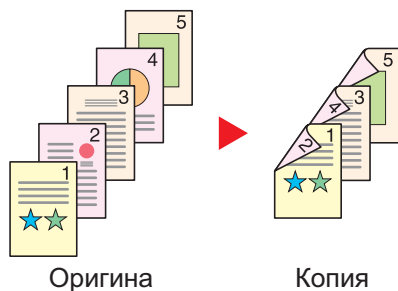

С односторонних оригиналов снимаются двусторонние копии. Если количество оригиналов нечетное, обратная сторона последнего скопированного листа остается пустой.

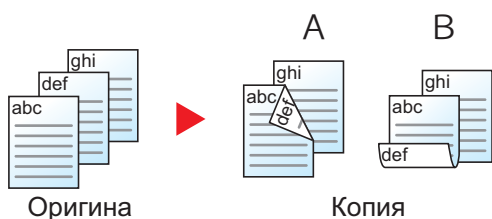

Доступны следующие опции сшивания.

A Переплет слева/справа: изображения на оборотных сторонах не переворачиваются.

B Переплет сверху: изображения на оборотных сторонах переворачиваются на 180°. Обратные страницы скопированного документа, скрепленного сверху, при перелистывании имеют ту же ориентацию.

2-стор.>>1-стор.

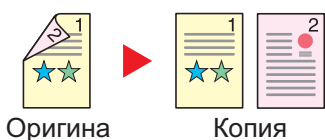

Каждая сторона двустороннего оригинала копируется на отдельный лист.

Доступны следующие опции сшивания.

- Сшивание слева/справа: изображения на оборотных сторонах не переворачиваются.
- Сшивание сверху: изображения на оборотных сторонах переворачиваются на 180°.

2-стор.>>2-стор.

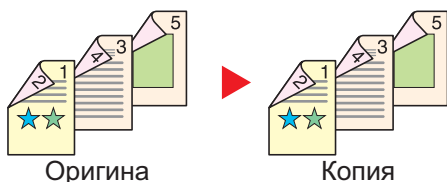

С двусторонних оригиналов снимаются двусторонние копии.



ПРИМЕЧАНИЕ

В режиме снятия двусторонних копий с двусторонних оригиналов поддерживаются следующие форматы бумаги: A3, A4-R, A4, A5-R, B4, B5-R, B5, 216×340 мм, Ledger, Letter-R, Letter, Legal, Statement-R, Executive, Oficio II, Folio и 8K

Снятие односторонних копий с книги

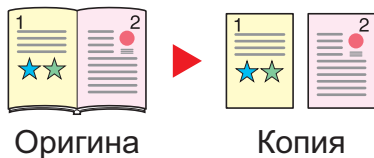

Данный режим позволяет снять одностороннюю копию с двустороннего оригинала или раскрытого книжного оригинала. Доступны следующие опции сшивания.

Сшивание слева: копирование развернутых оригиналов выполняется слева направо.

Сшивание справа: копирование развернутых оригиналов выполняется справа налево.



ПРИМЕЧАНИЕ

- В режиме снятия односторонней копии с книги поддерживаются следующие форматы оригиналов: A3, A4-R, A5-R, B4, B5-R, Ledger, Letter-R и 8K
- В режиме снятия односторонней копии с книги поддерживаются следующие форматы бумаги: A4, B5, Letter и 16K.

Снятие двусторонних копий с разворота (книги)

Книга → Книга →
Передняя и задняя обложки

Данный режим позволяет снять двустороннюю копию с развернутого оригинала

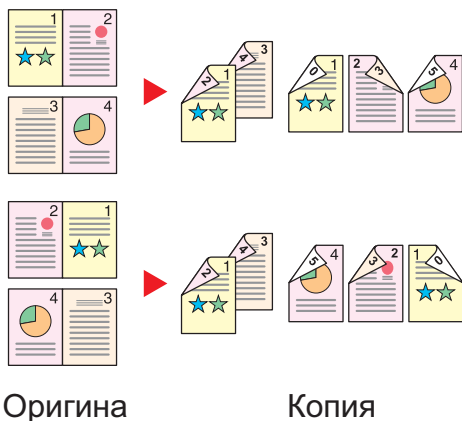

ПРИМЕЧАНИЕ

- В режиме снятия двусторонней копии с книги поддерживаются следующие форматы оригиналов: A3, A4-R, A5-R, B4, B5-R, Ledger, Letter-R и 8K
- В режиме снятия двусторонней копии с книги поддерживаются следующие форматы бумаги: A4, B5, Letter и 16K.

Копирование

Создание 2-сторонней копии с 1-стороннего или развернутого оригинала, либо 1-сторонней копии с 2-стороннего или развернутого оригинала. Выберите ориентацию сшивания для оригинала и готовых документов.

Параметр		Значение	Описание
1-стор.>>1-стор.		—	Выключение функции.
1-стор.>>2-стор.		—	Копирование оригинала с настройками по умолчанию. По поводу настроек по умолчанию см.:
2-стор.>>1-стор.		—	
2-стор.>>2-стор.		—	
Другие	Двусторонняя	1-стор.>>1-стор., 1-стор.>>2-стор., 2-стор.>>1-стор., 2-стор.>>2-стор., Книга>>1-сторон., Книга>>2-сторон.	Выберите требуемый режим двустороннего копирования.
	Сшивание в оригинале *1	Сшивание слева/справа, Сшивание сверху, Сшивание слева, Сшивание справа	Выберите ориентацию сшивания для оригиналов.
	Сшивание при завершении *2	Сшивание слева/справа, Сшивание сверху, Книга>>2-сторон., Книга>> Книга	Выберите ориентацию сшивания для копий.
	Ориентация оригинала	Верх кр сверху, Верх кр слева	Выберите ориентацию верхнего края оригинального документа для правильного направления сканирования.

*1 Отображается в случае выбора [2-стор.>>1-стор.], [2-стор.>>2-стор.], [Книга>>1-сторон.] или [Книга>>2-сторон.] для параметра "Двусторонняя".

*2 Отображается в случае выбора [1-стор.>>2-стор.], [2-стор.>>2-стор.] или [Книга>>2-сторон.] для параметра "Двусторонняя".

При размещении оригиналов на стекле последовательно меняйте страницы оригиналов и нажимайте клавишу [Старт].

По завершении сканирования всех оригиналов нажмите [Завершить сканирование], чтобы начать копирование. Начинается копирование.

Печать

Печать документа на 1-сторонних и 2-сторонних листах.

Параметр	Значение	Описание
1-сторонняя	—	Выключение функции.
2-сторонняя	Сшивание слева/справа	Печать 2-стороннего документа с правильным расположением листов относительно друг друга для сшивания слева или справа.
	Сшивание сверху	Печать 2-стороннего документа с правильным расположением листов относительно друг друга для сшивания сверху.

[Непрерывное сканирование]



Сканирование множества оригиналов отдельными партиями, а затем выпуск одним заданием. Оригиналы будут непрерывно сканироваться до нажатия [Обраб. скан.].

Чтобы воспользоваться непрерывным сканированием, выберите [Вкл.].

(Значение: [Откл.] / [Вкл.])

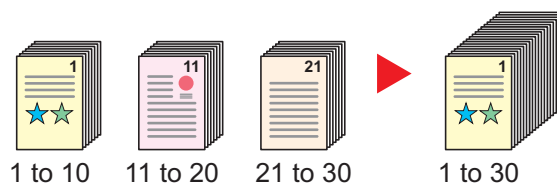

[Автоматический поворот изображения]



Автоматический поворот изображения на 90 градусов, когда оригинал и загруженная бумага имеют одинаковый размер, но разную ориентацию.

Значение: [Откл.] / [Вкл.]



ПРИМЕЧАНИЕ

- Можно выбрать, поворачивать ли изображение автоматически в качестве настройки по умолчанию.
- ➔ [Автом. поворот изображения \(8-17\)](#)
- Если данная функция включена, можно выбрать способ поворота изображений.
- ➔ [Автом. поворот изобр. \(8-23\)](#)

[Уведомление о завершении задания]



Отправка уведомления о завершении задания по электронной почте. Уведомление может также отправляться в случае прерывания задания.

Можно уведомлять пользователей на удаленном рабочем месте о завершении задания во время работы, что позволяет экономить время, не ожидая завершения задания у аппарата.



ПРИМЕЧАНИЕ

Следует заранее настроить компьютер, чтобы можно было пользоваться электронной почтой. По поводу настроек см.:

➔ [Command Center RX \(2-43\)](#)

Электронные сообщения можно отправлять одному адресату.

Параметр	Описание
Откл.	Выключение функции.
Только готовое задание	Чтобы добавить нового адресата, выберите [Меню] > [Добавить].
Готовое задание + прерванное задание	Адресная книга: Выберите адресата для уведомления из адресной книги и нажмите [ОК]. Расш. Адресная книга ^{*1} : Выберите адресата для уведомления из внешней адресной книги. Ввод адреса: Непосредственно введите адрес электронной почты. Введите адрес (до 128 символов) и нажмите [ОК]. Мой адрес ^{*2} : Используется адрес электронной почты зарегистрированного пользователя.

*1 Настройки внешней адресной книги можно сконфигурировать с помощью Command Center RX.
➔ [Command Center RX User Guide](#)

*2 Отображается, если включено управление входом пользователей в систему.
➔ [Настройка управления реквизитами пользователей \(9-7\)](#)



ПРИМЕЧАНИЕ

- Чтобы отредактировать адресата, выберите [Меню] > [Изменить], а затем нужного адресата.
- Нажмите [] для вывода на экран подробной информации об адресате.
- Для удаления адресата нажмите [].

[Ввод имени файла]



Добавление имени файла.

Также можно задать дополнительную информацию, например номер задания, дату и время. Можно проверить журнал заданий или состояние задания, используя указанные здесь имя файла, дату и время или номер задания.

Введите имя файла и нажмите [OK].

Максимальное количество знаков: До 32

Для добавления даты и времени выберите [Дата и время]. Чтобы добавить номер задания, выберите [№ задания]. Добавленная информация отобразится в "Доп. инфо".

[Замещение приоритета]



Приостановка текущего задания и присвоение наивысшего приоритета новому заданию.

После завершения другого задания возобновляется приостановленное задание.

(Значение: [Откл.] / [Вкл.]



ПРИМЕЧАНИЕ

- Данная функция недоступна, если текущее задание было замещено.
- Замещение приоритета может быть недоступно в зависимости от состояния текущего задания печати и использования памяти. В этом случае попробуйте прервать копирование.

➔ [Копирование с прерыванием \(5-13\)](#)

[Пропустить пустую страницу]



Если в отсканированном документе имеются пустые страницы, при использовании этой функции они пропускаются, а остальные сканируются.

В качестве пустых страниц можно задать страницы с разграфленными линиями и небольшим количеством символов.

Аппарат определяет пустые страницы, избегая ненужной печати и избавляя от необходимости проверять документ на наличие пустых страниц.

Элемент		Описание
Откл.		Сканируется все, в том числе пустые страницы.
Настройте параметры.	Пуст. стр. + направляющ.	Пустыми считаются пустые страницы и разлинованные, но не заполненные страницы.
	Только пустые страницы	Пустыми считаются только пустые страницы.
	Пуст. стран. + текст	Пустыми считаются пустые страницы и страницы, содержащие незначительное количество текста.



ПРИМЕЧАНИЕ

Перфорированные оригиналы или оригиналы, напечатанные на цветной подложке, могут не определяться как пустые страницы.

[2-стор/книж. оригинал]



Выберите тип и переплет оригиналов.

Элемент		Значение	Описание
1-сторонняя		—	"2-стор/книж. оригинал" не задан.
2-сторонняя	Сшивание	Сшивание слева/справа, сшивание сверху	Выберите ориентацию сшивания для оригиналов.
	Ориентация оригинала	Верхний край сверху, верхний край слева	Выберите ориентацию верхнего края оригинального документа для правильного направления сканирования. Нажмите [Ориентация оригинала] для выбора ориентации оригинала: [Верх кр сверху] или [Верх кр слева]. Затем нажмите [OK].
Книга ^{*1}	Сшивание	Сшивание слева, сшивание справа	Выберите ориентацию сшивания для оригиналов.
Другие	2-стор/книж. оригинал	1-сторонняя	Выберите эту настройку для одностороннего листового оригинала.
		2-стор. (сшивание слева/справа)	Выберите эту настройку для двухстороннего листового оригинала с переплетом слева или справа.
		2-стор. (сшивание сверху)	Выберите эту настройку для двухстороннего листового оригинала с переплетом сверху.
		Книга (сшивание слева)	Выберите эту настройку для оригинала книжного типа (журнал, книга и т. п.) с переплетом слева.
		Книга (сшивание справа)	Выберите эту настройку для оригинала книжного типа (журнал, книга и т. п.) с переплетом справа.
	Ориентация оригинала ^{*2}	Верх кр сверху, Верх кр слева	Выберите ориентацию верхнего края оригинального документа для правильного направления сканирования.

*1 Для ориентации оригинала задано значение [Верх кр сверху].

*2 Отображается, когда в режиме "Двусторонняя" выбрано [2-стор. (сшивание лев/прав)] или [2-стор. (сшивание сверху)].

[Формат для передачи]



Выбор размера передаваемого изображения.

Выберите [Аналогично формату ориг.], [Метрические], [Дюймы] или [Другие] для выбора формата для передачи.

Параметр	Значение	Описание
Аналогично формату ориг.	—	Автоматическая отправка копии такого же формата, как у оригинала.
Дюймы	Ledger, Letter, Legal, Statement, 11x15", Oficio II	Выбор из списка стандартных форматов с измерением в дюймах.
Метрические	A3, A4, A5, A6, B4, B5, B6, Folio, 216 × 340 мм	Выбор из списка стандартных форматов с измерением в метрических единицах.
Другие	8K, 16K, Hagaki (карточки), Oufuku hagaki (возвратная открытка)	Выбор из списка специальных стандартных форматов.

Связь между форматом оригинала, форматом для передачи и масштабом

Параметры "Размер оригинала", "Формат для передачи" и "Масштаб" связаны между собой. Подробнее см. таблицу ниже.

Формат оригинала и формат для передачи	одинаковы	разные
[Формат оригинала] (6-4)	Укажите при необходимости.	Укажите при необходимости.
Формат для передачи	Выберите [Аналогично формату ориг.].	Выберите нужный формат.
[Масштаб] (6-27)	Выберите [100%] (или [Авто]).	Выберите [Авто].



ПРИМЕЧАНИЕ

Если указано, что формат для передачи отличается от формата оригинала и выбран масштаб [100%], можно отправить изображение в его фактическом размере (без масштабирования).

[Формат файла]



Задание формата файла изображения.

Выберите формат файла из следующих вариантов: [PDF], [TIFF], [JPEG], [XPS], [OpenXPS] и [PDF с выс. ст.сж.].

Кроме того, можно отрегулировать уровень качества изображения.

Выберите [Формат файла] > [Другие] > [Качество изображения].

Если при сканировании установлен режим оттенков серого или полноцветный, задайте характеристики качества изображения.

Если выбран формат [PDF] или [PDF с выс. сжатием], можно задать шифрование или настройки PDF/A.

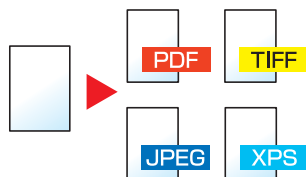

Параметр		Значение	Описание
PDF с выс. ст. сж.		Приоритет коэф. сжатия, Стандарт., Приоритет качества	Производит обработку с использованием формата PDF с высокой степенью сжатия.
TIFF		От 1 Низк. кач. (выс. ст. сж.) до 5 Выс. кач. (низк. ст. сж.)	Производит обработку с использованием формата TIFF.
PDF		От 1 Низк. кач. (выс. ст. сж.) до 5 Выс. кач. (низк. ст. сж.)	Производит обработку с использованием формата PDF.
JPEG		От 1 Низк. кач. (выс. ст. сж.) до 5 Выс. кач. (низк. ст. сж.)	Производит обработку с использованием формата JPEG. Создается по файлу на каждую страницу оригинала.
XPS		От 1 Низк. кач. (выс. ст. сж.) до 5 Выс. кач. (низк. ст. сж.)	Производит обработку с использованием формата XPS.
OpenXPS		От 1 Низк. кач. (выс. ст. сж.) до 5 Выс. кач. (низк. ст. сж.)	Производит обработку с использованием формата OpenXPS.
Другие	Формат файла	PDF с выс. ст. сж., TIFF, JPEG, XPS, OpenXPS	Выбор формата файла изображения.
	Качество изображения ^{*1}	Приоритет коэф. сжатия, Стандарт., Приоритет качества	Задайте качество изображения.
	Качество изображения ^{*2}	От 1 Низк. кач. (выс. ст. сж.) до 5 Выс. кач. (низк. ст. сж.)	Задайте качество изображения.
	PDF/A	Откл., PDF/A-1a, PDF/A-1b, PDF/A- 2a, PDF/A-2b, PDF/A-2u	Задайте тип формата PDF/A.
	Шифрование ^{*3}	Acrobat 3.0 и новее, уров. шифр.: средний (40 бит) Acrobat 5.0 и новее, уров. шифр.: высокий (128 бит)	Конфигурирует настройки шифрования.

*1 Отображается, если выбрано значение [PDF с выс. ст. сж.] для параметра "Формат файла".

*2 Отображается в случае выбора значения, отличного от [PDF с выс. ст. сж.] для параметра "Формат файла".

*3 Настройки шифрования можно сконфигурировать. Подробные сведения см. ниже.

Функции шифрования PDF

Если в качестве формата файла выбран формат PDF или "PDF с выс. ст. шж.", можно ограничить уровни доступа к файлу, дающие возможность просматривать файл, выводить на печать и редактировать его. Для этого нужно защитить PDF надежным паролем.

- 1** Выберите для элемента [Другие].
- 2** Выберите [PDF с выс. ст.шж.] или [PDF] в пункте [Формат файла].
- 3** [Шифрование] > [Совместимость] > выберите настройку.

Настройка параметров в зависимости от выбранного значения [Совместимость].

В случае выбора [Acrobat 3.0 и новее, уров. шифр.: средний (40 бит)]

Элемент	Значение	Описание
Пароль на открытие документа	Откл., Вкл.	Введите пароль для открытия файла PDF. Выберите [Вкл.], введите пароль (до 256 символов) и нажмите [Далее]. Еще раз введите пароль для подтверждения и нажмите [OK].
Пароль на правку/печать документа	Откл., Вкл.	Введите пароль для правки файла PDF. Выберите [Вкл.], введите пароль (до 256 символов) и нажмите [Далее]. Еще раз введите пароль для подтверждения и нажмите [OK]. После ввода пароля и выбора [Сведения] для редактирования/печати документа можно ввести специфические ограничения операции.
Печать разреш.	Запрещено, Разрешено	Ограничение на печать файла PDF.
Изменения разреш.	Запрещено	Изменения файла PDF запрещены.
	Комментарий	Можно только добавлять комментарии.
	Макет страницы без извл. страниц	Можно изменять макет страницы, за исключением извлечения страниц файла PDF.
	Все без извл. страниц	Можно выполнять любые операции, за исключением извлечения страниц файла PDF.
Копирование текста/изобр./др.	Отключить, Включить	Ограничение на копирование текста и объектов файла PDF.

В случае выбора [Acrobat 5.0 и новее, уров. шифр.: высокий (128 бит)]

Элемент	Значение	Описание
Пароль на открытие документа	Откл., Вкл.	Введите пароль для открытия файла PDF. Выберите [Вкл.], введите пароль (до 256 символов) и нажмите [Далее]. Еще раз введите пароль для подтверждения и нажмите [OK].
Пароль на правку/печать документа	Откл., Вкл.	Введите пароль для правки файла PDF. Выберите [Вкл.], введите пароль (до 256 символов) и нажмите [Далее]. Еще раз введите пароль для подтверждения и нажмите [OK]. В случае ввода пароля для правки/печати документа можно конкретным образом ограничить работу.
Печать разреш.	Запрещено	Отключает возможность печати файла PDF.
	Запрещ. (только низкое разрешение)	Файл PDF можно печатать только с низким разрешением.
	Разрешено	Файл PDF можно печатать с разрешением оригинала.
Изменения разреш.	Запрещено	Изменения файла PDF запрещены.
	Вставка/удаление/поворот страниц	Можно только вставлять, удалять и поворачивать страницы файла PDF.
	Комментарий	Можно только добавлять комментарии.
	Все без извл. страниц	Можно выполнять любые операции, за исключением извлечения страниц файла PDF.
Копирование текста/изобр./др.	Отключить, Включить	Ограничение на копирование текста и объектов файла PDF.

[Разделение файлов]



Создание нескольких файлов путем разделения данных отсканированного оригинала постранично с последующей передачей файлов.

(Значение: [Выкл.] / [Кажд. стр.]

Для настройки разделения файлов выберите [Кажд. стр.]



ПРИМЕЧАНИЕ

К концу имени файла добавляется последовательный номер из трех цифр, например, "abc_001.pdf, abc_002.pdf...".

[Разрешение сканирования]



Выберите степень разрешения сканирования.

(Значение: [600 × 600 т/д] / [400 × 400 т/д наивысшее] / [300 × 300 т/д] / [200 × 400 т/д супер] / [200 × 200 т/д высокое] / [200 × 100 т/д обычное])

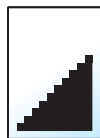
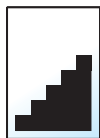

ПРИМЕЧАНИЕ

Чем больше число, тем выше разрешение изображения. Однако более высокое разрешение также увеличивает размер файлов и время передачи.

[Тема/текст сообщения]



Добавление темы и текста сообщения при передаче документа.

Для ввода темы и текста сообщения нажмите [Тема] / [Текст].

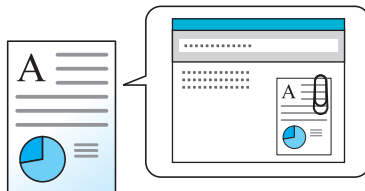

ПРИМЕЧАНИЕ

- Максимально допустимое количество вводимых символов указано ниже.
Тема: 60 символов
Текст: 500 символов

[FTP-передача с шифрованием]



Шифрование изображений, отправляемых по FTP.

Шифрование обеспечивает безопасность при передаче документа.

(Значение: [Откл.] / [Вкл.]



ПРИМЕЧАНИЕ

Щелкните [Настройки безопасности], затем [Безопасность сети] в Command Center RX. Убедитесь, что для параметра "SSL" в разделе "Параметры защищенных протоколов" установлено "Вкл." и что в параметрах на стороне клиента выбраны один или несколько эффективных методов шифрования.

➔ [Command Center RX User Guide](#)

[Удалить после печати]



Автоматическое удаление документа из ящика по завершении печати.

Значение: [Откл.] / [Вкл.]

[Удалить после передачи]



Автоматическое удаление документа из ящика после завершения передачи.

Значение: [Откл.] / [Вкл.]

[Формат сохранения]



Выбор размера сохраняемого изображения.

Выберите [Аналогично формату ориг.], [Метрические], [Дюймы] или [Другие] для выбора формата сохранения.

Параметр	Значение	Описание
Аналогично формату ориг.	—	Сохранение изображения такого же формата, как у оригинала.
Дюймы	Ledger, Letter, Legal, Statement, 11x15", Oficio II	Выбор из списка стандартных форматов с измерением в дюймах.
Метрические	A3, A4, A5, A6, B4, B5, B6, Folio, 216 × 340 мм	Выбор из списка стандартных форматов с измерением в метрических единицах.
Другие	8K, 16K, Hagaki (карточки), Oufuku hagaki (возвратная открытка)	Выбор из списка специальных стандартных форматов.

Связь между форматом оригинала, размером при хранении и масштабом

Параметры "Формат оригинала", "Формат сохранения" и "Масштаб" связаны между собой. Подробнее см. таблицу ниже.

Формат оригинала и формат для передачи	одинаковы	разные
[Формат оригинала] (6-4)	Укажите при необходимости.	Укажите при необходимости.
Формат для передачи	Выберите [Аналогично формату ориг.].	Выберите нужный формат.
[Масштаб] (6-27)	Выберите [100%] (или [Авто]).	Выберите [Авто].



ПРИМЕЧАНИЕ

Если указано, что формат сохранения отличается от формата оригинала и выбран масштаб [100%], можно сохранить изображение в его фактическом размере (без масштабирования).

[Длинный оригинал]



Считывание, передача или сохранение оригинальных документов увеличенной длины с использованием автоподатчика оригиналов.

(Значение: [Откл.] / [Вкл.]



ПРИМЕЧАНИЕ

- Длинные оригиналы отправляются в черно-белом виде или в оттенках серого.
- Отсканировать длинный оригинал можно только с одной стороны. Можно сканировать оригиналы длиной до 1900 мм / 74,8"*¹.
- Можно задать разрешение не выше 300×300 т/д.

*1 При использовании функций факса: 1600 мм / 63".

[Пароль зашифрованного PDF]



Ввод заранее заданного пароля для печати файла PDF.

Введите пароль и нажмите [ОК].



ПРИМЕЧАНИЕ

Для получения подробной информации о вводе пароля см.:

➔ [Способ ввода символов \(12-11\)](#)

[Печать JPEG/TIFF]



Выберите размер изображения при печати файла JPEG или TIFF.

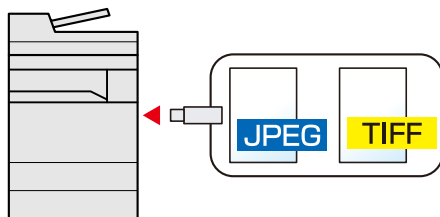

Элемент	Описание
Формат бумаги	Размер изображения подгоняется под выбранный формат бумаги.
Разрешение изображения	Печать с разрешением фактического изображения.
Разрешение печати	Размер изображения подгоняется под разрешение изображения.

[XPS, вписать в страницу]



Уменьшение или увеличение размера изображения для подгонки под выбранный формат бумаги при печати файла XPS.

(Значение: [Откл.] / [Вкл.]

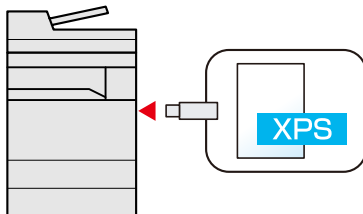

7 Управление заданиями, расходными материалами и устройствами

В этой главе рассматриваются следующие темы.

Проверка состояния задания	7-2
Доступные экраны состояния	7-2
Отображение экрана состояния	7-2
Экран состояния	7-3
Экран состояния задания печати	7-3
Экран состояния задания отправки	7-4
Экран состояния задания сохранения	7-5
Экран состояния запланированного задания	7-6
Проверка подробной информации о заданиях	7-7
Проверка журнала заданий	7-8
Доступные экраны журналов заданий	7-8
Отображение экрана журналов заданий	7-9
Проверка подробной информации о журналах	7-9
Отправка истории журнала	7-9
Выполнение задания	7-10
Пауза и возобновление задания	7-10
Отмена задания	7-10
Устройство/связь	7-11
Проверка остатка тонера и бумаги (Бумага/расх. мат.)	7-13

Проверка состояния задания

Проверьте состояние заданий, которые обрабатываются или ожидают печати.

Доступные экраны состояния

Состояния обработки и ожидания заданий отображаются на сенсорной панели в виде списка на четырех различных экранах: заданий печати, заданий отправки, заданий сохранения и запланированных заданий. Доступны следующие состояния заданий.

Экран состояния	Отображаемое состояние задания
Печ. сост. задания	<ul style="list-style-type: none"> • Задание копирования • Задание принтера • Прием факса • Прием электронной почты • Задание из ящика документов • Данные со съемного носителя • Приложение • Отчет/список
Отпр.сост.задан.	<ul style="list-style-type: none"> • Передача факса • Передача по электронной почте • Папка • Отпр.задания - приложение • Групповая рассылка • Отпр.задания - Факс-сервер
Сост. зад. сохр.	<ul style="list-style-type: none"> • Задание сохранения для сканирования • Задание сохранения для факса • Задание сохранения для принтера
Плановое задание	<ul style="list-style-type: none"> • Передача факса

Отображение экрана состояния

1 Откройте экран.

Нажмите клавишу [Состояние/Отм. Задач].

2 Выберите задание для просмотра подробных сведений.

Для проверки состояния нажмите [Печ. сост. задания], [Отпр. сост. задан.], [Сост. зад. сохр.] или [Плановое задание].

➔ [Экран состояния задания печати \(7-3\)](#)

➔ [Экран состояния задания отправки \(7-4\)](#)

➔ [Экран состояния задания сохранения \(7-5\)](#)

➔ [Экран состояния запланированного задания \(7-6\)](#)

Экран состояния



ПРИМЕЧАНИЕ

Можно показать состояния заданий по всем пользователям или только состояния по вашим собственным заданиям.

➔ [\[Показать статус/журнал\] \(8-21\)](#)

Данную настройку также можно изменить из Command Center RX.

➔ [Command Center RX User Guide](#)

Экран состояния задания печати

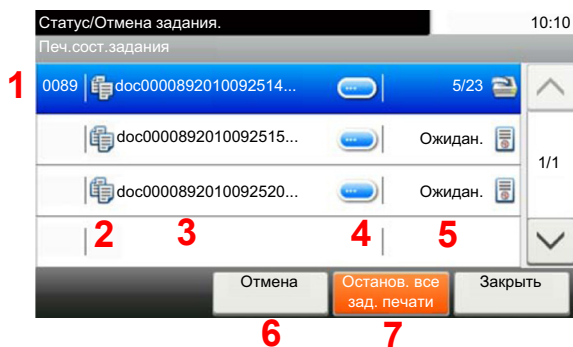

Номер	Элемент	Описание
1	Элемент отображения/ клавиша	Приемочный номер задания
2	Тип	Пиктограмма показывает тип задания. Задание копирования Задание принтера Задание из ящика документов Прием факса Прием электронной почты Данные со съемного носителя Приложение Отчет/список
3	Имя задания	Имя задания или имя файла
4	[]	Выберите клавишу задания, о котором хотите отобразить подробные сведения. ➔ Проверка подробной информации о заданиях 7-7
5	Состояние	Состояние задания (Количество напечатанных листов)/(Суммарное количество листов): Печать Обработка: Состояние перед началом печати. Ожидание: Ожидание печати Пауза: Приостановка задания печати или ошибка Отмена: Отмена задания
6	[Отмена]	Выберите из списка задание, которое нужно отменить, и нажмите эту клавишу.
7	[Останов. все зад. печати]	Приостановка всех заданий печати. При повторном нажатии клавиши задания печати возобновляются.

Экран состояния задания отправки

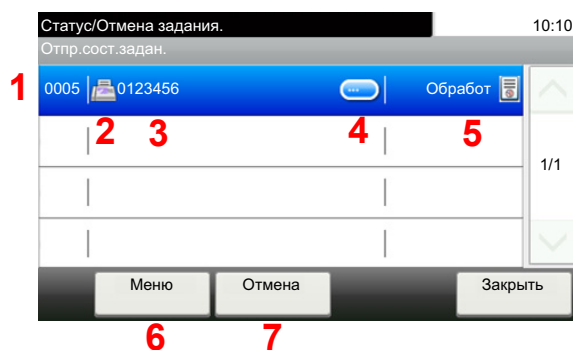

Номер	Элемент	Описание
1	Элемент отображения/ клавиша	Приемочный номер задания
2	Тип	<p>Пиктограмма показывает тип задания.</p> <ul style="list-style-type: none"> Передача факса Передача по электронной почте Отправка в папку (SMB/FTP) Отправка приложения Групповая рассылка Отправка задания — Факс-сервер
3	Имя задания	Отображается имя задания или имя файла.
4	[]	<p>Выберите клавишу задания, о котором хотите отобразить подробные сведения.</p> <p>➔ Проверка подробной информации о заданиях 7-7</p>
5	Состояние	<p>Состояние задания</p> <p>Выполн.: Состояние перед началом передачи, например во время сканирования оригиналов</p> <p>Передача: Передача</p> <p>Ожидание: Ожидание передачи</p> <p>Отмена: Отмена задания</p> <p>Пауза: Приостановка задания</p>
6	[Меню]	<p>При нажатии этой клавиши отображается [Замещение приоритета]. Заданию на передачу факса можно присвоить приоритет.</p> <p>Используйте список, чтобы выбрать задание на отправку факса для немедленной передачи. > [Меню] > [Отправка с замещением приоритета]</p>
7	[Отмена]	Выберите из списка задание, которое нужно отменить, и нажмите эту клавишу.

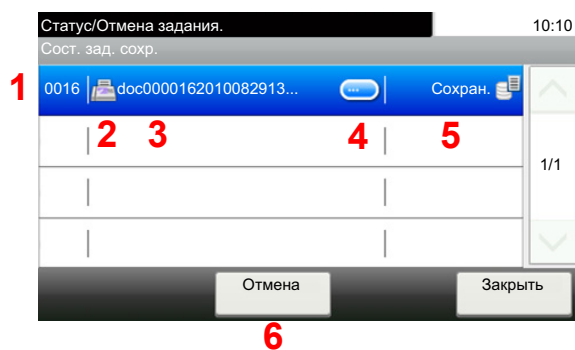

Экран состояния задания сохранения

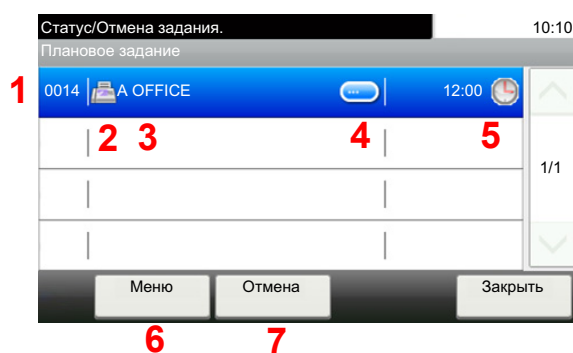

Номер	Элемент	Описание
1	Элемент отображения/ клавиша	Приемочный номер задания
2	Тип	Пиктограмма показывает тип задания. Задание сохранения для сканирования Задание сохранения для принтера Задание сохранения для факса
3	Имя задания	Отображается имя задания или имя файла.
4	[]	Выберите из списка задание, для которого нужно просмотреть подробную информацию, и нажмите эту клавишу. ➔ Проверка подробной информации о заданиях (7-7)
5	Состояние	Состояние задания Выполн.: Состояние перед началом сохранения, например во время сканирования оригиналов Сохранение: Сохранение данных Отмена: Отмена задания Пауза: Приостановка задания
6	[Отмена]	Выберите из списка задание, которое нужно отменить, и нажмите эту клавишу.

Экран состояния запланированного задания



Номер	Элемент	Описание
1	Элемент отображения/клавиша	Приемочный номер задания
2	Тип	Пиктограмма показывает тип задания.  Плановое задание — ФАКС
3	Адресат	Адресат (имя адресата, номер факса, адрес электронной почты или количество элементов рассылки)
4	[]	Выберите из списка задание, для которого нужно просмотреть подробную информацию, и нажмите эту клавишу. ➔ Проверка подробной информации о заданиях (7-7)
5	Время начала	Время начала запланированного задания.
6	[Меню]	При нажатии этой клавиши отображается [Начать сейчас]. Выберите из списка задание, которые надо отправить немедленно. > [Меню] > [Начать сейчас]
7	[Отмена]	Выберите из списка задание, которое нужно отменить, и нажмите эту клавишу.

Проверка подробной информации о заданиях

Проверьте подробную информацию по каждому заданию.



ПРИМЕЧАНИЕ

После входа в систему с полномочиями обычного пользователя можно просматривать только собственные задания. Пользователь, вошедший в систему с полномочиями администратора, может просматривать любые задания.

1 Откройте экран.

→ [Проверка состояния задания \(7-2\)](#)

2 Проверьте информацию.

1 Выберите [⋮] для задания, подробную информацию о котором требуется проверить.

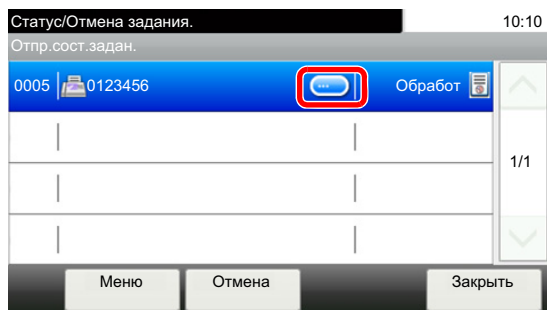

Откроется подробная информация о выбранном задании.

Нажмите кнопку [OK]. Выберите [∨] или [∧], чтобы посмотреть информацию на следующей или предыдущей странице. Для дальнейшего просмотра подробной информации выберите белый элемент.

Для заданий передачи можно проверить адресата, нажав [Состоян./адресат].

2 Для выхода из экрана подробной информации выберите [Заккрыть].

Проверка журнала заданий

Проверьте журнал завершенных заданий.



ПРИМЕЧАНИЕ

- Журнал заданий можно также проверить с компьютера с помощью Command Center RX или KYOCERA Net Viewer
 - ➔ Command Center RX User Guide
 - ➔ KYOCERA Net Viewer User Guide
- Можно показать журнал заданий по всем пользователям или только собственный журнал заданий.
 - ➔ [\[Показать статус/журнал\] \(8-21\)](#)

Данную настройку также можно изменить из Command Center RX.

- ➔ Command Center RX User Guide

Доступные экраны журналов заданий

Журналы заданий отображаются по отдельности на четырех экранах: заданий печати, заданий передачи, заданий сохранения и заданий факса.

Доступны следующие журналы заданий.

Экран	Отображаемые журналы заданий
Печать заданий	<ul style="list-style-type: none"> • Задание копирования • Задание принтера • Прием факса • Прием электронной почты • Задание из ящика документов • Отчет/список • Данные со съемного носителя • Приложение
Задания передачи	<ul style="list-style-type: none"> • Передача факса • Передача по электронной почте • Папка • Отпр.задания - приложение • Групповая рассылка • Отпр.задания - Факс-сервер
Задания сохранения	<ul style="list-style-type: none"> • Задание сохранения для сканирования • Задание сохранения для факса • Задание сохранения для принтера
Задания факса	<ul style="list-style-type: none"> ➔ Руководство по эксплуатации факса

Отображение экрана журналов заданий

1 Откройте экран.

Нажмите клавишу [Состояние/Отм. Задач].

2 Выберите задание для просмотра подробных сведений.

Проверка подробной информации о журналах

Вы можете проверить подробную информацию по каждому заданию.

1 Откройте экран.

Нажмите клавишу [Состояние/Отм. Задач].

2 Проверьте информацию.

1 Выберите [☰] задания, которое нужно проверить > [Сведения].

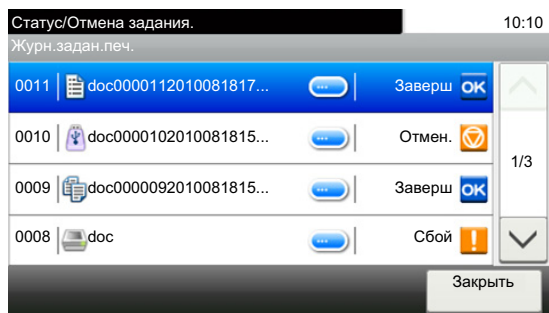

Откроется подробная информация о выбранном задании.



ПРИМЕЧАНИЕ

Выберите [∨] или [∧], чтобы посмотреть информацию на следующей или предыдущей странице.

2 Для выхода из экрана подробной информации выберите [Закреть].

Отправка истории журнала

Можно отправить историю журнала электронной почтой. Ее можно отправлять вручную по мере необходимости или настроить автоматическую отправку по достижении заданного количества заданий.

➔ [\[Отправить историю журнала\] \(8-7\)](#)

Выполнение задания

Пауза и возобновление задания

Приостановите/возобновите все задания при печати/ожидании.

1 Откройте экран.

Нажмите клавишу [Состояние/Отм. Задач].

2 Нажмите [Останов. все зад. печати] на экране состояния заданий печати.

Печать приостановится.

Для возобновления приостановленных заданий печати нажмите [Возобн. все здн. печати].

Отмена задания

Можно отменять задания, находящиеся в состоянии печати/ожидания.

1 Откройте экран.

Нажмите клавишу [Состояние/Отм. Задач].

2 Выберите из списка задание, которое нужно отменить, и нажмите [Отмена].

3 Выберите [Да] на экране подтверждения.

Устройство/связь

Настройте устройства/линии, установленные или подключенные к данному аппарату, и проверьте их состояние.

1 Откройте экран.

- 1 Нажмите клавишу [Состояние/Отм. Задач].
- 2 Выберите элемент, который нужно проверить.
Откроется экран проверки состояния или настройки устройств.

2 Проверьте состояние.

Ниже описаны те элементы, которые можно проверить.

Сканер

Отображается состояние сканирования оригинала или информация об ошибке (замятие бумаги, открытая крышка и т. д.).

Принтер

Отображается информация об ошибках, например о замятии бумаги, заканчивающемся тонере или бумаге, а также о состоянии, например ожидание или печать.

Ящик приема в пам. факса

➔ Руководство по эксплуатации факса

Отображает информацию (имя документа, размер файла и т. д.) о документе, находящемся в ящике приема в память факса.

➔ **Command Center RX User Guide**

ФАКС

- Для отмены передачи/приема текущего факса выберите [Откл. от лин].
- Отображается такая информация, как отправка/прием и набор номера.

➔ Руководство по эксплуатации факса

"Съемный носитель"

- Отображается объем использования, емкость и объем свободного места внешнего носителя, подключенного к данному аппарату.
- Чтобы отформатировать внешний носитель, выберите [Меню] > [Формат].

ВАЖНО

Если выбрать [Формат], все данные с внешнего носителя будут удалены.

- Для безопасного извлечения внешнего носителя выберите [Удалить память].

Клавиатура USB

Отображается состояние дополнительной клавиатуры USB.

Клавиатура Bluetooth

Отображается состояние клавиатуры Bluetooth.

Состояние сетевого подключения

Отображается состояние сетевого подключения.

Состояние доп. сетевого подключения

Отображается состояние подключения дополнительного комплекта сетевого интерфейса.

Wi-Fi Direct

Отображается состояние подключения Wi-Fi Direct.

Беспровод. сеть

Отображается состояние подключения дополнительного комплекта беспроводного сетевого интерфейса.

Wi-Fi

Отображается состояние подключения Wi-Fi.

SSD

Отображается состояние SSD.

NFC

Отображается состояние подключения NFC.

Проверка остатка тонера и бумаги (Бумага/расх. мат.)

Проверьте остаток тонера и бумаги на сенсорной панели.

1 Откройте экран.

- 1** Нажмите клавишу [Состояние/Отм. Задач].
- 2** Выберите элемент, который нужно проверить.

2 Проверьте состояние.

Ниже описаны те элементы, которые можно проверить.

Состоян. тонера

Информация о количестве оставшегося тонера показана в виде уровней. Также можно проверить состояние бункера отработанного тонера.

Состоян. бумаги

Можно проверить формат, ориентацию, тип и остаток бумаги по каждому источнику бумаги. Информация о количестве оставшейся бумаги показана в виде уровней.

Сшить

Позволяет проверить, остались ли еще скрепки.

8 Системное меню

В этой главе рассматриваются следующие темы.

Порядок работы	8-2
[Мастер быстрой установки]	8-3
[Язык]	8-4
[Отчет]	8-5
[Счетчик]	8-8
[Настройки кассеты/универсального лотка]	8-9
[Общие параметры]	8-11
[Главный экран]	8-22
[Копирование]	8-23
[Передать]	8-24
[Ящик документов]	8-25
[ФАКС]	8-26
[Приложение]	8-27
[Интернет]	8-28
[Адресная книга/Одним нажатием]	8-29
[Реквизиты пользователей/учет заданий]	8-30
[Принтер]	8-31
[Система/Сетевой]	8-34
[Счетчик даты/времени/Эконом. энергии]	8-59
[Настройка/обслуживание]	8-62

Порядок работы

Настройка параметров, связанных с общей работой аппарата. Измените заводские параметры по умолчанию согласно необходимости.

1 Откройте экран.

Нажмите клавишу [Системное меню/Счетчик].

2 Выберите функцию.

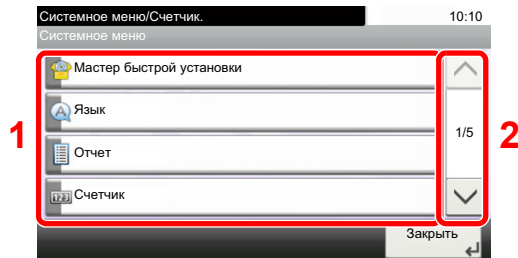

- 1 Отображение пунктов системного меню.
- 2 Прокрутка вверх и вниз, когда список значений невозможно отобразить полностью на одном экране.
- 3 Отображение параметров настройки. Для отображения экрана настройки нажмите клавишу функции.
- 4 Возврат к предыдущему экрану.

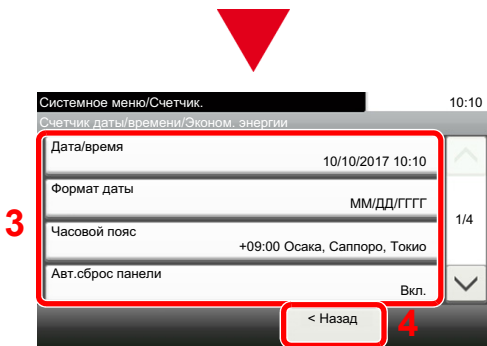

3 Настройте функцию.

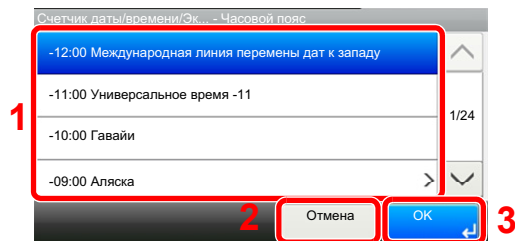

- 1 Введите значение параметра, выбрав его.
- 2 Возврат к предыдущему экрану без внесения изменений.
- 3 Принятие настроек и выход.



ПРИМЕЧАНИЕ

- Если во время выполнения операции появится экран ввода имени пользователя при входе, войдите в систему с учетом рекомендаций, приведенных в руководстве по эксплуатации для данного аппарата относительно имени пользователя и пароля администратора. Заводские настройки по умолчанию для имени пользователя и пароля при входе приведены ниже.
Имя пользователя при входе:
ECOSYS M8124cidn:2400, ECOSYS M8130cidn:3000
Пароль при входе:
ECOSYS M8124cidn:2400, ECOSYS M8130cidn:3000
- Если настройки функции по умолчанию были изменены, можно нажать клавишу [Сброс] на экране каждой функции, чтобы немедленно изменить настройки.

См. "Параметры системного меню" на следующей странице и выполните необходимые настройки.

[Мастер быстрой установки]

Для функций факса и энергосбережения и настроек сети на экране мастера можно выполнить следующие настройки.

→ [Мастер быстрой установки \(2-25\)](#)

На экране мастера можно выполнить следующие настройки.

Функция	Элемент	Описание
Настройка факса	Настройка основных параметров факса. Функции факса доступны только на изделиях с установленной функцией факса. → Руководство по эксплуатации факса	
Настройка энергосбережения	1. Режим ожидания	Счетчик реж. ожидания Уровень сна (кроме моделей для стран Европы)
	2. Режим энергосб.	Таймер низ. энергопотр.
Настройка сети	1. Сетевой	Wi-Fi Проводная сеть DHCP* ¹ IP-адрес* ² Маска подсети* ² Шлюз по умол.* ²

*1 Данная функция отображается, если для [Выбор сети] установлено [Проводная сеть].

*2 Если для настройки DHCP выбрано значение [Вкл.], эта функция не отображается.



ПРИМЕЧАНИЕ

Если появляется экран аутентификации пользователя, следует ввести имя пользователя и пароль для входа в систему, а затем нажать [Вход].

Заводские настройки по умолчанию для имени пользователя и пароля при входе приведены ниже.

Имя пользователя при входе

ECOSYS M8124cidn:2400, ECOSYS M8130cidn:3000

Пароль при входе

ECOSYS M8124cidn:2400, ECOSYS M8130cidn:3000

[Язык]

Переход в меню: Клавиша [Системное меню/Счетчик] > [Язык]

Задайте язык, который будет отображаться на экране аппарата.



Элемент	Описание
Язык	Установка языка для дисплея сенсорной панели.



[Отчет]

Печать отчетов для проверки параметров аппарата, состояния и журнала. Также можно настроить параметры для печати отчетов.

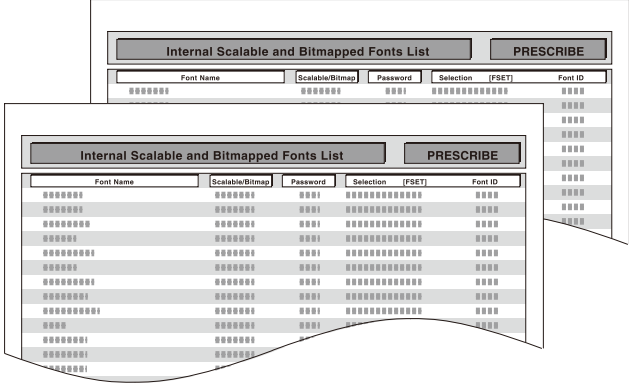
[Печать отчета]

Переход в меню: Клавиша [Системное меню/Счетчик] > [Отчет] > [Печать отчета]

Элемент	Описание
<p>Страница состояния</p>	<p>Печать страницы состояния, позволяющая проверить информацию, в том числе текущие параметры, доступную память и установленное дополнительное оборудование.</p> 
<p>Список шрифтов</p>	<p>Печать списка шрифтов, позволяющая проверить образцы шрифтов, установленных в аппарате.</p> 
<p>Состояние сети</p>	<p>Печать сведений о состоянии сети, позволяющая проверить информацию, в том числе версию микропрограммного обеспечения сетевого интерфейса, сетевой адрес и протокол.</p> 
<p>Состояние сервиса</p>	<p>Печать сведений о состоянии сервиса. Доступна более подробная информация, чем на странице состояния. Как правило, специалисты по обслуживанию распечатывают страницы состояния сервиса в целях технического обслуживания.</p>

Элемент	Описание
Отчет учета заданий	Печать отчета учета. Позволяет проверить учетные записи, зарегистрированные на данном аппарате.
Список ящ.подадреса	<p>Осуществляет печать отчета по функциям факса.</p> <p>➔ Руководство по эксплуатации факса</p> <p> ПРИМЕЧАНИЕ</p> <p>Отображается только при наличии установленной дополнительной функции факса.</p>
Список факсов (ин.)	
Список факсов (№)	
Отчет о пер. факса	
Отчет о приеме факса	
Опцион. Состояние сети	<p>Печать сведений о дополнительной сети, позволяющая проверить информацию, в том числе версию микропрограммного обеспечения дополнительного сетевого интерфейса, сетевой адрес и протокол.</p> <p> ПРИМЕЧАНИЕ</p> <p>Данная функция отображается при условии установки дополнительного комплекта Network Interface Kit или Wireless Network Interface Kit.</p>

[Параметры админ. отчета]

Переход в меню: Клавиша [Системное меню/Счетчик] > [Отчет] > [Параметры админ. отчета]

Указывает, должен ли отчет о передаче факса или отчет о приеме факса печататься автоматически.

➔ Руководство по эксплуатации факса

[Пар-ры отчета о результ.]

Переход в меню: Клавиша [Системное меню/Счетчик] > [Отчет] > [Пар-ры отчета о результ.]

Элемент	Описание										
Передача отч. о результат.	Автоматически выводит на печать отчет о результатах передачи по завершении передачи.										
<table border="1"> <tr> <td>Е-mail/Папка</td> <td>Автоматически выводит на печать отчет о результатах передачи по завершении передачи на электронную почту или в папку SMB/FTP. Значение: Откл., Вкл., Только отчет об ошибках</td> </tr> <tr> <td>Факс *1</td> <td>➔ Руководство по эксплуатации факса</td> </tr> <tr> <td>Прикрепить изображение сетевого факса</td> <td>Выберите прикрепленное изображение, образующее текст и титульную страницу при отправке сетевого факса. Значение: Текст, Страница обложки</td> </tr> <tr> <td>Отмена перед отправкой *2</td> <td>Печать отчета о результатах отправки, если задание было отменено до отправки. Значение: Откл., Вкл.</td> </tr> <tr> <td>Формат получателя *2</td> <td>Выбор формата получателя для отчета о результатах отправки. Значение: Имя или адресат, Имя и адресат</td> </tr> </table>	Е-mail/Папка	Автоматически выводит на печать отчет о результатах передачи по завершении передачи на электронную почту или в папку SMB/FTP. Значение: Откл., Вкл., Только отчет об ошибках	Факс *1	➔ Руководство по эксплуатации факса	Прикрепить изображение сетевого факса	Выберите прикрепленное изображение, образующее текст и титульную страницу при отправке сетевого факса. Значение: Текст, Страница обложки	Отмена перед отправкой *2	Печать отчета о результатах отправки, если задание было отменено до отправки. Значение: Откл., Вкл.	Формат получателя *2	Выбор формата получателя для отчета о результатах отправки. Значение: Имя или адресат, Имя и адресат	
Е-mail/Папка	Автоматически выводит на печать отчет о результатах передачи по завершении передачи на электронную почту или в папку SMB/FTP. Значение: Откл., Вкл., Только отчет об ошибках										
Факс *1	➔ Руководство по эксплуатации факса										
Прикрепить изображение сетевого факса	Выберите прикрепленное изображение, образующее текст и титульную страницу при отправке сетевого факса. Значение: Текст, Страница обложки										
Отмена перед отправкой *2	Печать отчета о результатах отправки, если задание было отменено до отправки. Значение: Откл., Вкл.										
Формат получателя *2	Выбор формата получателя для отчета о результатах отправки. Значение: Имя или адресат, Имя и адресат										
Отчет о рез. приема факса *1	➔ Руководство по эксплуатации факса										
Уведомл. о заверш. задания *1	➔ Руководство по эксплуатации факса										

*1 Отображается только при наличии установленной дополнительной функции факса.

*2 Не отображается, когда и для [Е-mail/Папка], и для [ФАКС] задано значение [Откл.].

[Отправить историю журнала]

Переход в меню: Клавиша [Системное меню/Счетчик] > [Отчет] > [Отправить историю журнала]

Элемент	Описание
Отправить истории журнала	Можно также передать историю журнала указанным адресатам вручную.
Автоотправка	<p>Данная функция автоматически отправляет историю журнала указанным адресатам всякий раз, когда количество внесенных в журнал заданий достигает заданного количества.</p> <p>Значение: Откл., Вкл.</p> <p> ПРИМЕЧАНИЕ</p> <p>Если выбрано [Вкл.], укажите количество историй заданий для автоматической отправки.</p> <p>Диапазон значений — от 1 до 16.</p>
Адресат	Указывает адресата, которому нужно переслать истории журнала. Можно задавать только адреса электронной почты.
Тема журнала заданий	<p>Задайте тему, которая будет автоматически вводиться при отправке историй журналов электронной почтой.</p> <p>Значение: до 60 символов</p>
Личная информация	<p>Укажите, включать ли в журнал заданий личную информацию.</p> <p>Значение: Включая, Исключить</p>

[Счетчик]

Проверка количества напечатанных и отсканированных листов.

- 1 Откройте экран.
Клавиша [Системное меню/Счетчик] > [Счетчик]
- 2 Для проверки показания счетчика нажмите [Распечатано страниц] > [Отскан. страницы].

Справка о покрытии печати.

- 1 Откройте экран.
Клавиша [Системное меню/Счетчик] > [Счетчик] > [Распечатано страниц] > [Покрытие печати]
- 2 Отображаются данные выбранной позиции: [Посл. стр.] или [Послед. задан.].
[Посл. стр.]: отображаются данные последней распечатанной страницы.
[Послед. задан.]: отображаются данные последнего напечатанного задания.



ПРИМЕЧАНИЕ

Объем печати, рассчитанный на основе отображенных данных по покрытию печати, не соответствует фактическому объему печати. Фактический объем печати варьируется в зависимости от использования (содержание печати, частота непрерывной печати и т. п.) и внешних факторов (температуры и влажности).

[Настройки кассеты/универсального лотка]

Выберите формат бумаги и тип материала для кассет и универсального лотка.

[Кассета 1 (до 3)]

Клавиша [Системное меню/Счетчик] > [Настройки кассеты/универсального лотка] > [Кассета 1 (до 3)]

Выбор формата бумаги и типа носителя для кассет 1—3.

Вариант для выбора		Выбор формата/типа
Формат бумаги	Авто	Формат бумаги определяется и выбирается автоматически. Значения: Метрические, Дюймы
	Метрические	Доступными вариантами являются следующие: Значения A3, A4-R, A4, A5-R, B4, B5-R, B5, Folio, 216 x 340 мм
	Дюймы	Доступными вариантами являются следующие: Значения Ledger, Letter-R, Letter, Legal, Statement-R, Oficio II
	Другие	Выбор из списка специальных стандартных форматов. Значения 8K, 16K-R, 16K
Тип носителя* ¹		Выберите тип носителя. Значения: Обычная (60—105 г/м ²), Черновая, Калька (59 г/м ² или менее), Перераб., Предв. отпеч.* ² , Выс. сорт., Цветная, Перфор.* ² , Бланк* ² , Плотная (106—256 г/м ²), Высококач., Пользоват. 1—8

*1 Информацию об изменении типа носителя с "Обычная" на другой см. ниже.

➔ [Настройка типа носителя \(8-14\)](#)

*2 Информацию о печати на предварительно отпечатанной или перфорированной бумаге, а также на бланках см. ниже.

➔ [Действие со спец. бумагой \(8-14\)](#)



ПРИМЕЧАНИЕ

Если установлен дополнительный факсимильный комплект, можно печатать принимаемые факсы на приведенные ниже типы носителей.

Обычная, Калька, Перераб., Выс. сорт., Цветная, Плотная, Высококач., Пользоват. 1—8

[Универсальный лоток]

Клавиша [Системное меню/Счетчик] > [Настройки кассеты/универсального лотка] > [Универсальный лоток]

Выбор формата бумаги и типа материала для универсального лотка.

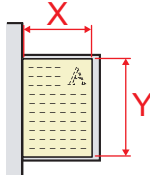
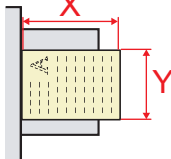
Элемент		Описание
Формат бумаги	Дюймы	Доступными вариантами являются следующие: Значения Ledger, Letter-R, Letter, Legal, Statement-R, Executive, Oficio II
	Метрические	Доступными вариантами являются следующие: Значения A3, A4-R, A4, A5-R, A6-R, B4, B5-R, B5, B6-R, Folio, 216 × 340 мм
	Другие	Выбор специальных стандартных и пользовательских форматов. Значения 8K, 16K-R, 16K, ISO B5, Конверт № 10, Конверт № 9, Конверт № 6, Конверт Monarch, Конверт DL, Конверт C5, Конверт C4, Hagaki (карточки), Oufuku Hagaki (возвратная открытка), Youkei 4, Youkei 2, Пользовательская
	Ввод формата	Ввод формата, отсутствующего в списках стандартных форматов. Значения Метрические X: от 148 до 432 мм (с шагом 1 мм) Y: 98—297 мм (с шагом 1 мм) Дюймы X: от 5,83 до 17,00" (с шагом 0,01") Y: от 3,86 до 11,69" (с шагом 0,01") X = длина, Y = ширина <div style="display: flex; justify-content: space-around; align-items: center;"> <div style="text-align: center;"> <p>Вертикально</p>  </div> <div style="text-align: center;"> <p>Горизонтально</p>  </div> </div>
Тип носителя* ¹		Выберите тип носителя. Значения Обычная (от 60 до 105 г/м ²), Пленка, Черновая, Калька (59 г/м ² или менее), Этикетки, Переработанная, Предварительно отпечатанная* ² , Высокосортная, Карточки, Цветная, Перфорированная* ² , Бланк* ² , Конверт, Плотная (от 106 г/м ² и больше), Мелованная, Высококачественная, Пользовательская 1—8

*1 Информацию об изменении типа носителя с "Обычная" на другой см. ниже.

➔ [Настройка типа носителя \(8-14\)](#)

*2 Для получения информации о печати на предварительно отпечатанной или перфорированной бумаге, а также на бланках см.:

➔ [Действие со спец. бумагой \(8-14\)](#)



ПРИМЕЧАНИЕ

Если установлен дополнительный комплект факса, принимать факсы в универсальный лоток нельзя.

[Общие параметры]

Настройка общей работы аппарата.

[Экран по умолч.]

Переход в меню: Клавиша [Системное меню/Счетчик] > [Общие параметры] > [Экран по умолч.]

Элемент	Описание
Экран по умолч.	Выберите экран, который будет появляться после запуска аппарата (экран по умолчанию). Значение: Главный экран, Копирование, Передача, ФАКС ^{*1} , Пользовательский ящик ^{*2} , Ящик заданий, Съёмный носитель, Ящик доп. адреса ^{*1} , Ящик опроса ^{*1} , Ящик приема в пам. факса ^{*1} , Избранное ^{*3} , Проверка состояния

*1 Отображается только при наличии установленной дополнительной функции факса.

*2 Отображается только если изделие оборудовано дополнительным диском SSD.

*3 Отображаются задания, зарегистрированные в Избранном.

➔ [Повторный вызов часто используемых функций \(Избранное\) \(3-42\)](#)

[Звук]

Переход в меню: Клавиша [Системное меню/Счетчик] > [Общие параметры] > [Звук]



Элемент	Описание
Сигнал	Задайте настройки звукового сигнала во время работы аппарата.
Громкость	Задайте уровень громкости звуковых сигналов. Значения: 0 (Откл.), 1 (Минимальный), 2, 3 (Средний), 4, 5 (Максимальный)
Подтверждение нажатия клавиш	Звуковой сигнал раздается при касании панели управления и нажатии клавиш сенсорной панели либо при срабатывании автоочистки. Значение: Откл., Вкл.
Заверш. задания.	Звуковой сигнал раздается при нормальном завершении задания. Значение: Откл., Вкл., Только прием факсов
Готовность	Звуковой сигнал раздается по окончании прогрева. Значения: Откл., Вкл.
Предупреждение	Звуковой сигнал раздается в случае ошибки. Значения: Откл., Вкл.
Подтверждение клавишей (клавиатура USB)	Звуковой сигнал раздается для подтверждения нажатия клавиш. Значения: Откл., Вкл.
Громкость динамика факса ^{*1}	➔ Руководство по эксплуатации факса
Громкость дисплея факса ^{*1}	

*1 Отображается только при наличии установленной дополнительной функции факса.

[Оригинальные настройки]

Переход в меню: Клавиша [Системное меню/Счетчик] > [Общие параметры] > [Оригинальные настройки]

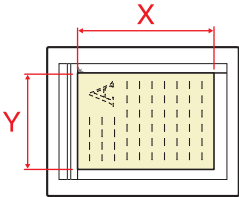
Настройки параметров для оригиналов.









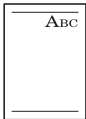

Параметр	Описание
<p>Оригинал пользов. Формата</p>	<p>Задайте часто используемый пользовательский формат оригиналов. Вариант пользовательского формата отображается на экране для выбора формата оригинала.</p> <p>Чтобы зарегистрировать пользовательский формат бумаги, выберите [Вкл.] и введите нужный формат.</p> <p>Значение</p> <p>Метрические X: от 50 до 432 мм (с шагом 1 мм) Y: от 50 до 297 мм (с шагом 1 мм)</p> <p>Дюймы X: от 2,00 до 17,00" (с шагом 0,01") Y: от 2,00 до 11,69" (с шагом 0,01") X = длина, Y = ширина</p> <div style="text-align: center;"> <p>Горизонтально</p>  </div>
<p>Авт. обнаруж. оригинала</p>	<p>Автоматическое определение формата оригинала. При автоматическом детектировании формата оригиналов в сантиметрах выберите [Метрические]. При автоматическом детектировании формата оригиналов в дюймах выберите [Дюймы].</p> <p>Значение: Метрические, Дюймы</p> <p>Метрические A6 / Нагаки (карточки) Поскольку A6 и Нагаки (карточки) аналогичны по размерам, выберите любой из них для автоматического определения.</p> <p>Значение: A6, Карточки</p> <p> ПРИМЕЧАНИЕ</p> <p>Если задано [Карточки], детектируются только оригиналы, уложенные на стекло.</p> <p>Folio Автоматическое определение формата оригинала. Значение: Откл., Вкл.</p> <p>11 × 15" Автоматическое определение формата оригинала. Значение: Откл., Вкл.</p> <p>Дюймы Legal/ Oficio II/ 216×340 мм Автоматическое определение формата оригинала. Значение: Legal, Oficio II, 216×340 мм</p>

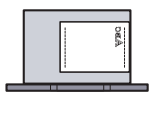
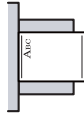
[Настр. бумаги]

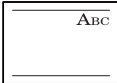
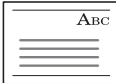
Переход в меню: Клавиша [Системное меню/Счетчик] > [Общие параметры] > [Настр. бумаги]

Настройка параметров для бумаги.

Параметр	Описание
Пользов. формат бумаги	<p>Задайте часто используемые пользовательские форматы бумаги.</p> <p>Параметр пользовательского формата отображается на экране для выбора формата бумаги.</p> <p>Чтобы зарегистрировать пользовательский формат бумаги, выберите [Вкл.] и введите нужный формат.</p> <p>Значение</p> <p>Метрические</p> <p>X: от 148 до 432 мм (с шагом в 1 мм)</p> <p>Y: от 98 до 297 мм (с шагом в 1 мм)</p> <p>Дюймы</p> <p>X: от 5,83 до 17,00" (с шагом 0,01")</p> <p>Y: от 3,86 до 11,69" (с шагом 0,01")</p> <p>X = длина, Y = ширина</p>
Настройка типа носителя	<p>Задайте плотность (толщину бумаги) для каждого типа носителя.</p> <p>Для параметров "Пользоват. 1—8" можно изменить настройки двусторонней печати и имя типа носителя.</p> <p>Подробные сведения о значении настройки.</p> <p>➔ Настройка типа носителя (8-14)</p>
Устр. подачи по умолчанию	<p>Выбор устройства подачи по умолчанию из кассет 1—3 и универсального лотка.</p> <p>Значение: Кассета 1—3, Универсальный лоток</p> <p> ПРИМЕЧАНИЕ</p> <p>[Кассета 2] и [Кассета 3] отображаются, если установлены нижеследующие опции.</p> <p>[Кассета 2]: если установлен податчик бумаги (500 листов) или (500 листов x 2).</p> <p>[Кассета 3]: если установлен податчик бумаги (500 листов x 2).</p>
Выбор бумаги	<p>Задаёт, определяет ли аппарат источник бумаги автоматически или подает из источника по умолчанию.</p> <p>Значение: Авто, Устр. подачи по умолч.</p>
Материал для Авто (цвет)	<p>Выберите тип носителя по умолчанию для автоматического выбора бумаги, когда для параметра "Выбор бумаги" установлено значение [Авто]. Если выбрано значение [Обычная], будет выбрано устройство подачи бумаги с загруженной обычной бумагой указанного формата. Чтобы использовать устройство подачи с бумагой указанного формата любого типа, выберите [Любой тип мат.].</p> <p>Значение: Все типы материалов, Обычная, Пленка, Калька, Этикетки, Переработанная, Предварительно отпечатанная, Высокосортная, Карточки, Цветная, Перфорированная, Бланк, Конверт, Плотная, Мелованная, Высококачественная, Пользовательская (1—8)</p>
Материал для Авто (Ч/Б)	<p>Выберите тип носителя по умолчанию для автоматического выбора бумаги, когда для параметра "Выбор бумаги" установлено значение [Авто]. Если выбрано значение [Обычная], будет выбрано устройство подачи бумаги с загруженной обычной бумагой указанного формата. Чтобы использовать устройство подачи с бумагой указанного формата любого типа, выберите [Любой тип мат.].</p> <p>Значение: Все типы материалов, Обычная, Пленка, Калька, Этикетки, Переработанная, Предварительно отпечатанная, Высокосортная, Карточки, Цветная, Перфорированная, Бланк, Конверт, Плотная, Мелованная, Высококачественная, Пользовательская (1—8)</p>

Параметр	Описание			
<p>Действие со спец. бумагой</p>	<p>При печати на перфорированной, предварительно отпечатанной бумаге и на бланках отверстия могут оказаться не выровненными или направление печати может быть неправильным, в зависимости от способа размещения оригиналов и комбинации функций копирования. В таком случае выберите [Настроить направл. печати] для регулирования направления печати. Если ориентация бумаги не имеет значения, выберите [Приоритет скорости].</p> <p>В случае выбора варианта [Настроить направл. печати] загружайте бумагу в порядке, изложенном ниже.</p> <p>Пример: копирование бланка</p> <div style="display: flex; justify-content: space-around; align-items: center;"> <div style="text-align: center;">  Оригинал </div> <div style="text-align: center;">  Бумага </div> <div style="text-align: center;">  Готовая копия </div> <div style="text-align: center;">  Кассета </div> <div style="text-align: center;">  Универсальный лоток </div> </div> <div style="display: flex; justify-content: space-around; align-items: center; margin-top: 10px;"> <div style="text-align: center;">  Оригинал </div> <div style="text-align: center;">  Бумага </div> <div style="text-align: center;">  Готовая копия </div> <div style="text-align: center;">  Кассета </div> <div style="text-align: center;">  Универсальный лоток </div> </div> <p>Значение: Настроить направл. печати, Приоритет скорости</p>			
<p>Показ сообщ. о парам. бум</p> <table border="1" style="width: 100%; border-collapse: collapse;"> <tr> <td style="width: 30%;">Кассета 1 (до 3)</td> <td rowspan="2"> <p>Эта настройка указывает для каждой кассеты, должен ли появляться экран подтверждения настроек бумаги при каждой загрузке бумаги в кассету.</p> <p>Значение: Вкл., Откл.</p> <p> ПРИМЕЧАНИЕ</p> <p>[Кассета 2] и [Кассета 3] отображаются, если установлены нижеследующие опции.</p> <p>[Кассета 2]: если установлен податчик бумаги (500 листов) или (500 листов x 2).</p> <p>[Кассета 3]: если установлен податчик бумаги (500 листов x 2).</p> </td> </tr> <tr> <td>Универсальный лоток</td> </tr> </table>	Кассета 1 (до 3)	<p>Эта настройка указывает для каждой кассеты, должен ли появляться экран подтверждения настроек бумаги при каждой загрузке бумаги в кассету.</p> <p>Значение: Вкл., Откл.</p> <p> ПРИМЕЧАНИЕ</p> <p>[Кассета 2] и [Кассета 3] отображаются, если установлены нижеследующие опции.</p> <p>[Кассета 2]: если установлен податчик бумаги (500 листов) или (500 листов x 2).</p> <p>[Кассета 3]: если установлен податчик бумаги (500 листов x 2).</p>	Универсальный лоток	
Кассета 1 (до 3)	<p>Эта настройка указывает для каждой кассеты, должен ли появляться экран подтверждения настроек бумаги при каждой загрузке бумаги в кассету.</p> <p>Значение: Вкл., Откл.</p> <p> ПРИМЕЧАНИЕ</p> <p>[Кассета 2] и [Кассета 3] отображаются, если установлены нижеследующие опции.</p> <p>[Кассета 2]: если установлен податчик бумаги (500 листов) или (500 листов x 2).</p> <p>[Кассета 3]: если установлен податчик бумаги (500 листов x 2).</p>			
Универсальный лоток				

Настройка типа носителя

Доступны следующие сочетания типа носителя и плотности бумаги.

Плотность бумаги	Плотность (г/м ²), тип носителя	Плотность бумаги	Плотность (г/м ²), тип носителя
Неплотная	- 59 г/м ²	Плотная 1* ¹	От 106 г/м ² до 135 г/м ²
Обычная 1	От 60 г/м ² до 74 г/м ²	Плотная 2* ¹	От 136 г/м ² до 163 г/м ²
Обычная 2	От 75 г/м ² до 90 г/м ²	Плотная 3* ¹	164 г/м ²
Обычная 3	От 91 г/м ² до 105 г/м ²	Оч. плотная* ¹	Пленка

*1 Скорость обработки данных снижается по сравнению с обычным режимом работы.

Указана плотность по умолчанию для каждого типа носителя.

Тип носителя	По умолчанию	Тип носителя	По умолчанию
Обычная	Обычная 2	Цветная	Обычная 3
Пленка	Оч. плотная	Перфор.	Обычная 2
Черновая	Обычная 3	Бланк	Обычная 2
Калька	Плотная 1	Конверт	Плотная 2
Этикетки	Плотная 2	Плотная	Плотная 2
Перераб.	Обычная 2	Высококач.	Обычная 2
Предв. отпеч.	Обычная 2	Мелованная	Плотная 1
Выс. сорт.	Обычная 3	Пользоват. 1—8	Обычная 2
Карточки	Плотная 3		

Для параметров "Пользоват. 1—8" можно изменить настройки двусторонней печати и имя типа носителя.

Параметр		Описание
Двусторонняя	Разрешить	Двусторонняя печать разрешена.
	Запретить	Двусторонняя печать запрещена.
Имя		Изменение имени для пользовательской 1—8. Имена должны содержать не более 16 символов. При выборе типа носителя для универсального лотка будет отображаться имя после изменения. ➔ Способ ввода символов (12-11)

[Пар-ры функции по умолч.]

Переход в меню: Клавиша [Системное меню/Счетчик] > [Общие параметры] > [Пар-ры функции по умолч.]

Элемент	Описание
Формат файла	Задайте для файлов тип по умолчанию. Значение: PDF, PDF с выс. ст. сж., TIFF, JPEG, XPS, OpenXPS
Ориентация оригинала (Копия)	Задайте параметры по умолчанию для ориентации оригинала. Значение: Верх кр сверху, Верх кр слева
Ориентация оригинала (отправка/хранение)	Задайте параметры по умолчанию для ориентации оригинала. Значение: Верх кр сверху, Верх кр слева
Разбор по коп./сдвиг	Задайте значения по умолчанию для разбора по копиям/сдвига. Значение Откл., Только по копиям, Сдвиг кажд. стран., Сдвиг кажд. набора
Разделение файлов	Выберите параметр разделения файлов по умолчанию. Значение: Откл., Кажд. стр.
Разрешение сканирования	Выберите разрешение сканирования по умолчанию. Значение: 600×600 т/д, 400×400 т/д — наивысшее, 300×300 т/д, 200×400 т/д — очень высокое, 200×200 т/д — высокое, 200×100 т/д — обычное
Выбор цвета (копир.)	Задайте цветовой режим по умолчанию (при копировании). Значение: Автоцвет, Полноцветн., Оттенки серого, Черно-белый
Выбор цвета (перед/сохр)	Задайте цветовой режим по умолчанию (при передаче/сохранении). Значение: Авто (цв/отт. сер.), Авто (Цвет/Ч-Б), Полноцветный, Оттенки серого, Черно-белый
Оригинал изображения(копир.)	Задайте тип документа оригинала по умолчанию для копирования. Значение: Текст+фото, Фото, Текст, Графика/карта, Вывод принтера
Оригинал изображения (перед/сохр)	Задайте тип документа оригинала по умолчанию для передачи/сохранения. Значение: Текст+фото, Фото, Текст, Текст (для OCR), Светл. текст/Тонк. линия
Настройка плотности фона (копир.)	Задайте плотность фона по умолчанию (копирование). Значение: Откл., Авто, Вручную (темнее 5)
Настройка плотности фона (перед/сохр)	Задайте плотность фона по умолчанию (передача/сохранение). Значение: Откл., Авто, Вручную (темнее 5)
EcoPrint	Выберите значение EcoPrint по умолчанию. Значение: Откл., Вкл.
Предотвращ. проступания(копир.)	Задайте значение по умолчанию для предотвращения проступания (копирование). Значение: Откл., Вкл.
Предотвращ. проступания (перед/сохр)	Задайте значение по умолчанию для предотвращения проступания (передача/сохранение). Значение: Откл., Вкл.
Пропустить пустую страницу (Копир)	Выберите значение по умолчанию для параметра "Пропустить пустую страницу (Копир)". Значение: Откл., Вкл.
Пропустить пустые страницы (отпр./сохр.)	Выберите значение по умолчанию для параметра "Пропустить пустую страницу (Копир)". Значение: Откл., Вкл.
Разрешение перед. факсов*¹	➔ Руководство по эксплуатации факса

Элемент	Описание
Масштаб	Задайте значение масштабирования по умолчанию. Значение: 100%, Авто
Поле	Задаёт поле по умолчанию. Значение Метрические Слева/справа: от -18 до 18 мм (с шагом 1 мм) Сверху/снизу: от -18 до 18 мм (с шагом 1 мм) Дюймы Слева/справа: от -0,75 до 0,75" (с шагом 0,01") Сверху/снизу: от -0,75 до 0,75" (с шагом 0,01")
Непрерывное сканирование (копия)	Задайте настройку по умолчанию для непрерывного сканирования (копия). Значение: Откл., Вкл.
Постоянное скан. (ФАКС)*¹	 Руководство по эксплуатации факса
Непрерывное сканирование (отпр./хран.)	Задайте настройку по умолчанию для непрерывного сканирования (отправка/сохранение). Значение: Откл., Вкл.
Автом. поворот изображения	Выберите значение по умолчанию для автоматического поворота изображения. Значение: Откл., Вкл.
Ввод имени файла	Задайте автоматически вводимое имя (по умолчанию) для заданий. Также можно задать дополнительную информацию, например дату и время и номер задания. Значение Имя файла: Можно ввести до 32 символов. Доп. информация: Нет, Дата и время, № задан., Задание № и Дата и время, Дата и время и Задание №
Тема/текст сообщения	Задайте автоматически вводимые тему и текст (тема и текст по умолчанию) при отправке отсканированных оригиналов электронной почтой. Значение Тема: можно ввести до 60 символов. Текст: можно ввести до 500 символов.
FTP-передача с шифрованием	Задайте значение по умолчанию для шифрования документов при отправке. Значение: Откл., Вкл.  ПРИМЕЧАНИЕ Эта настройка доступна, когда для протокола безопасности [SSL] задано значение [Вкл.].
Печать JPEG/TIFF	Выберите размер изображения (разрешение) при печати файлов JPEG или TIFF. Значение: [Формат бумаги], [Разрешение изобр.], [Разрешение печати]
XPS, вписать в страницу	Задайте значение по умолчанию для функции "XPS, вписать в страницу". Значение: Откл., Вкл.

Элемент	Описание
Настр. деталей	-
Качество изображения	Задайте значения по умолчанию для диапазона регулировки качества изображения при отправке или формат файла при сохранении изображения. Значение: От 1 Низк. кач. (выс. ст. сж.) до 5 Выс. кач. (низк. ст. сж.)
PDF/A	Выберите параметр PDF/A по умолчанию. Значение: Откл., PDF/A-1a, PDF/A-1b, PDF/A-2a, PDF/A-2b, PDF/A-2u
PDF с выс. ст. сжат.	Выберите настройку качества по умолчанию для файлов PDF с высокой степенью сжатия. Значение: Приоритет коэф. сжатия, Стандарт., Приоритет качества
Выб. элем. для проп. (копия)	Выберите значение по умолчанию для параметра "Пропустить пустую страницу (Копир)". Значение: Пуст. стр. + направляющ, Только пустые стр., Пуст. стран. + текст
Опр. элем. для проп. (отправка/хранение)	Выберите значения по умолчанию для "Пропустить пустую страницу". Значение: Пуст. стр. + направляющ, Только пустые стр., Пуст. стран. + текст

*1 Отображается только при наличии установленной дополнительной функции факса.

[Вывод бумаги]

Переход в меню: Клавиша [Системное меню/Счетчик] > [Общие параметры] > [Вывод бумаги]

Элемент	Описание
Выходной лоток	Выберите выходной лоток соответственно для заданий копирования, заданий печати из ящика документов, компьютеров и данных полученных факсов. Значение <ul style="list-style-type: none"> Внутренний лоток: вывод во внутренний лоток аппарата Разделитель заданий: вывод в разделитель заданий. Финишер для документов <ul style="list-style-type: none"> Разделитель заданий: вывод в разделитель заданий. Лоток финишера: вывод в лоток финишера дополнительного финишера документов.  ПРИМЕЧАНИЕ <ul style="list-style-type: none"> Если установлен дополнительный комплект факса, можно задать вывод данных полученных факсов.

[Устан. огран.]

Переход в меню: Клавиша [Системное меню/Счетчик] > [Общие параметры] > [Устан. огран.]



Ограничение на количество копий, которое можно сделать за один раз.

Элемент	Описание
Устан. огран.	Значение: 1—999 копий

[Обработка ошибок]

Переход в меню: Клавиша [Системное меню/Счетчик] > [Общие параметры] > [Обработка ошибок]

Выберите, нужно ли отменять задание в случае ошибки или продолжать выполнение.

Элемент	Описание
Ошибка 2-стор. печати	<p>Задайте действие на случай, если двусторонняя печать окажется невозможна для выбранных форматов бумаги и для типов материалов.</p> <p>Значение</p> <p>1-стор.: печать на одной стороне</p> <p>Ошибка отобр.: отображается сообщение об отмене печати.</p>
Ошибка при завершении	<p>Задайте альтернативные действия на случай, если для выбранного формата бумаги или типа носителя завершение (Сшить/Сдвиг) недоступно.</p> <p>Значение</p> <p>Игнорировать: настройка игнорируется, выполняется задание печати.</p> <p>Ошибка отобр.: отображается сообщение об отмене печати.</p>
Ошибка — нет скрепок	<p>Задайте действие на случай, если во время печати закончатся скрепки.</p> <p>Значение</p> <p>Игнорировать: Печать продолжается без сшивания.</p> <p>Ошибка отобр.: отображается сообщение об отмене печати.</p> <p> ПРИМЕЧАНИЕ</p> <p>Требуется дополнительный финишер документов.</p>
Ошибка — предел сшивания	<p>Задайте действие на случай, если при печати будет достигнут предел сшивания.</p> <p>Значение</p> <p>Игнорировать: Печать продолжается без сшивания.</p> <p>Ошибка отобр.: отображается сообщение об отмене печати.</p> <p> ПРИМЕЧАНИЕ</p> <p>Требуется дополнительный финишер документов.</p>
Ошибка несоответ. бумаги	<p>Задайте действие на случай, если выбранный формат или тип бумаги не соответствует формату или типу бумаги, загруженной в указанное устройство подачи бумаги при печати с компьютера путем указания кассеты или универсального лотка.</p> <p>Значение</p> <p>Игнорировать: настройка игнорируется, выполняется задание печати.</p> <p>Ошибка отобр.: отображается сообщение об отмене печати.</p>
Несоответствие вставленной бумаги	<p>Задайте действие на случай, если будет обнаружено, что параметр формата бумаги в кассете не соответствует формату фактически подаваемой бумаги.</p> <p>Значение</p> <p>Игнорировать: настройка игнорируется, выполняется задание печати.</p> <p>Ошибка отобр.: отображается сообщение об отмене печати.</p>

[Действ. пуст. цвет.тонер]

Переход в меню: Клавиша [Системное меню/Счетчик] > [Общие параметры] > [Действ. пуст. цвет.тонер]

Элемент	Описание
Действ. пуст. цвет. тонер	<p>Выберите, следует ли запретить печать или же использовать настройку черно-белой печати, если цветной тонер закончился.</p> <p>Значение: Остановка печати, Печать в Ч/Б режиме</p>

[Ед. измерения]

Переход в меню: Клавиша [Системное меню/Счетчик] > [Общие параметры] > [Ед. измерения]

Элемент	Описание
Ед. измерения	Выберите метрические единицы измерения или дюймы для указания размеров бумаги. Значение: мм, дюймы

[Сигнал "мало тонера"]

Переход в меню: Клавиша [Системное меню/Счетчик] > [Общие параметры] > [Сигнал "мало тонера"]

Элемент	Описание
Сигнал "мало тонера"	<p>Задайте количество оставшегося тонера, при котором администратор будет уведомлен о низком уровне тонера и необходимости заказа тонера. Это уведомление используется для отчетности по событиям, Status Monitor, SNMP-прерывание.</p> <p>Значение: Откл., Вкл.</p> <p> ПРИМЕЧАНИЕ</p> <p>Если выбрано [Вкл.], задайте количество оставшегося тонера, при котором будет отправлено уведомление. Диапазон настройки — от 5 до 100% (с шагом 1%).</p>

[Раскладка клавиатуры]

Переход в меню: Клавиша [Системное меню/Счетчик] > [Общие параметры] > [Раскладка клавиатуры]

Элемент	Описание
Раскладка клавиатуры	<p>Измените раскладку клавиатуры сенсорной панели, используемой для ввода символов.</p> <p>Значение: QWERTY, QWERTZ, AZERTY</p>

[Тип клавиатуры USB]

Переход в меню: Клавиша [Системное меню/Счетчик] > [Общие параметры] > [Тип клавиатуры USB]

Элемент	Описание
Тип клавиатуры USB	<p>Выберите тип используемой клавиатуры USB.</p> <p>Значение: US-Английский, US-Английский с Euro, Французский, Немецкий, UK-английский</p>

[Сдвиг документов по заданию]

Переход в меню: Клавиша [Системное меню/Счетчик] > [Общие параметры] > [Сдвиг документов по заданию]

Задайте способ отображения статуса/журнала.

Параметр	Описание
Сдвиг документов по заданию	<p>Выберите, нужно ли сдвигать документы по заданию.</p> <p>Значение: Откл., Вкл.</p> <p> ПРИМЕЧАНИЕ</p> <p>Эта функция отображается, если установлен дополнительный финишер документов.</p>

[Сдвиг одностр. Документов]

Переход в меню: Клавиша [Системное меню/Счетчик] > [Общие параметры] > [Сдвиг одностр. Документов]

Элемент	Описание
Сдвиг одностр. документов	<p>Задайте, нужно ли сортировать одностраничные документы.</p> <p>Значение: Откл., Вкл.</p> <p> ПРИМЕЧАНИЕ</p> <p>Эта функция отображается, если установлен дополнительный финишер документов.</p>

[Показать статус/журнал]

Переход в меню: Клавиша [Системное меню/Счетчик] > [Общие параметры] > [Показать статус/журнал]

Задайте способ отображения статуса/журнала.

Параметр	Описание
Показать статус св. журн.	Значение: Показать все, Только мои задания, Скрыть все
Показать журнал заданий	Значение: Показать все, Только мои задания, Скрыть все
Показ журнала факсов^{*1}	Значение: Показать все, Скрыть все

*1 Отображается только при наличии установленной дополнительной функции факса.

[Назначение функциональной клавиши]

Переход в меню: Клавиша [Системное меню/Счетчик] > [Общие параметры] > [Назначение функциональной клавиши]

Назначение функции для каждой функциональной клавиши.

Элемент	Описание
Функционал. клавиша 1	<p>Значение: Нет, Копирование, Передача, Факс-сервер^{*1}, ФАКС^{*2}, Пользовательский ящик^{*3}, Ящик заданий, Съёмный носитель, Ящик доп. адреса^{*2}, Ящик опроса^{*2}, Ящик приема в пам. факса^{*2}, Копия ID-карты, Копирование с экономией бумаги, Скан. на ПК (ввод адреса), Скан. на ПК (адресная книга), Сканирование в эл. почту (ввод адреса), Сканирование в эл. почту (адресная книга), Приложение^{*4}</p> <p> ПРИМЕЧАНИЕ</p> <p>Можно выбрать функцию для отображения, выбрав [Меню] > [Сократить] или из раскрывающегося меню, выбрав [Все], [Приложение], [Избранное], [Другие].</p>
Функционал. клавиша 2	
Функционал. клавиша 3	

*1 Отображается, если установлен внешний сервер (факс-сервер).

*2 Отображается только при наличии установленной дополнительной функции факса.

*3 Отображается, только если установлен дополнительный диск SSD.

*4 Отображается имя зарегистрированного приложения.

[Показать сообщ. о выкл.]

Переход в меню: Клавиша [Системное меню/Счетчик] > [Общие параметры] > [Показать сообщ. о выкл.]

Элемент	Описание
Показать сообщ. о выкл.	<p>Укажите, будет ли отображаться сообщение с подтверждением при выключении питания.</p> <p>Значение: Откл., Вкл.</p>

[Главный экран]

Переход в меню: Клавиша [Системное меню/Счетчик] > [Главный экран]

Настройка параметров главного экрана.

➔ [Редактирование главного экрана \(3-8\)](#)

[Копирование]

Переход в меню: Клавиша [Системное меню/Счетчик] > [Копирование]

Настройка параметров функций копирования.

Параметр	Описание
Автом. выбор бумаги	<p>Если для параметра "Выбор бумаги" выбрано [Авто], задайте способ выбора формата бумаги при изменении масштаба.</p> <p>Значение</p> <p>Наиб. подход. формат: Выбирает формат бумаги на основании текущего масштаба и формата оригинала.</p> <p>Аналог. Форм. ориг. копий: Выбирает бумагу, которая соответствует формату оригинала, вне зависимости от масштаба.</p>
Автом. приоритет %	<p>Если выбрано устройство подачи бумаги формата, который отличается от оригинала, выберите, нужно ли выполнять автоматическое масштабирование (уменьшение/увеличение).</p> <p>Значение: Откл., Вкл.</p>
Размер бумаги для малого оригинала	<p>Укажите формат бумаги, который должен использоваться в случае, если оригинал слишком мал для обнаружения в режиме автоматического выбора бумаги.</p> <p>Значение: Устр. подачи по умолч., A4-R, A4, A5-R, A6-R, B5-R, B5, B6-R, Letter-R, Letter, Statement-R</p>
Размер оригинала неопознанного формата	<p>Указывает используемый формат оригинала, если размер оригинала не опознан.</p> <p>Значение: В зависимости от источника бумаги по умолчанию отображается экран выбора формата</p>
Сохранение приоритета след.	<p>Укажите, должен ли открываться экран по умолчанию, если во время выполнения печати резервируется следующее задание копирования. Если нужно, чтобы экран по умолчанию открывался, выберите [Вкл.].</p> <p>Значение: Откл., Вкл.</p>
Автом. поворот изобр.	<p>Задайте, нужно ли поворачивать изображение, если ориентация документа для печати отличается от ориентации бумаги.</p> <p>Значение: Без поворота для копирования вручную, Поворот всегда, Поворот в зависимости от формата изображения</p>

[Передать]

Переход в меню: Клавиша [Системное меню/Счетчик] > [Передача]

Настройка параметров функций передачи.



Параметр	Описание
Пров. адресата до передачи	Выберите, отображается ли экран подтверждения адресатов после нажатия клавиши [Старт] при выполнении заданий передачи. Значение: Откл., Вкл.
Пров. ввода нов. адресата	При добавлении нового адресата выберите, нужно ли отображать экран проверки ввода для проверки введенного адресата. Значение: Откл., Вкл.
Отправить и переадресовать	Выберите, нужно ли пересылать оригинал другому адресату при отправке изображений.
Пересылать	Выберите, нужно ли пересылать оригинал. Значение: Откл., Вкл.  ПРИМЕЧАНИЕ Если задано [Вкл.], выберите правило переадресации из следующих: [ФАКС] ^{*1} , [E-mail], [Папка(SMB)], [Папка(FTP)].
Адресат	Выберите адресата, которому нужно переслать оригинал. Можно задать одного адресата. Для регистрации адресата выполните следующие действия. <ul style="list-style-type: none"> • Адресная книга • Расш. адр. книга • Ввод адреса (эл. почта) • Ввод адреса (папка) ➔ Операции адресации (5-27)
Сжатие цветн. TIFF	Выберите метод сжатия для цветных изображений в формате TIFF при работе с ними на данном аппарате. Значение: TIFF V6, TTN2
Экран по умолч.	Задайте экран по умолчанию, отображаемый при нажатии клавиши [Отправить]. Значение: Адресат, Адресная книга, Расш. адр. книга, Одним нажатием
Ввод нового располож-ия	Выберите, разрешать ли непосредственный ввод адресата. Значение: Разрешить, Запретить
Вызов адресата	Выберите, разрешить ли использование функции [Вызвать снова] на экране передачи. Значение: Разрешить, Запретить
Рассылка	Выберите, следует ли включить рассылку. Значение: Разрешить, Запретить

*1 Отображается только при наличии установленной дополнительной функции факса.

[Ящик документов]

Переход в меню: Клавиша [Системное меню/Счетчик] > [Ящик документов]

Настройте параметры, связанные с пользовательским ящиком, ящиком заданий, ящиком "F Code" и ящиком опроса.

Элемент	Описание
Пользовательский ящик ^{*1}	Настройте параметры пользовательского ящика.
Добавить/ Изменить	➔ Использование аппарата для создания нового пользовательского ящика (3-51)
Парам. по умолч.	Время авт. удален. файлов Задайте время для автоматического удаления сохраненных документов.
Ящик доп. адреса ^{*2}	➔ Руководство по эксплуатации факса
Ящик заданий	Настройте параметры ящика заданий.
Задержка здн. быстр. коп.	Для обеспечения свободного места в ящике можно задать максимальное количество сохраненных заданий. Значение: число от 0 до 300  ПРИМЕЧАНИЕ Если задано значение 0, использование функции быстрого копирования невозможно.
Удаление сохр. задания	Данный параметр определяет автоматическое удаление документов, например конфиденциальной печати, быстрого копирования или пробной печати (до уточнения), временно сохраненных в ящике заданий, после хранения в течение заданного времени. Значение: Откл., 1 час, 4 часа, 1 день, 1 неделя  ПРИМЕЧАНИЕ Данная функция действует для документов, сохраненных после задания функции. Независимо от настройки функции временные документы удаляются при выключении питания с помощью выключателя.
Носители информ.	Выберите носитель информации, который будет использоваться. Значение: SSD, Карта SD  ПРИМЕЧАНИЕ Данная функция не отображается, если не установлен дополнительный диск SSD или устройство считывания карт SD.
Ящик опроса ^{*2}	➔ Руководство по эксплуатации факса
Ящик приема в пам. факса ^{*2}	

*1 Отображается, только если установлен дополнительный накопитель SSD.

*2 Отображается только при наличии установленной дополнительной функции факса.

[ФАКС]

Переход в меню: Клавиша [Системное меню/Счетчик] > [ФАКС]

Конфигурирует настройки функции факса.

➔ Руководство по эксплуатации факса

[Приложение]

Переход в меню: Клавиша [Системное меню/Счетчик] > [Приложение]

Настройка параметров для приложения.

➔ [Приложение \(2-56\)](#)

[Интернет]

Переход в меню: Клавиша [Системное меню/Счетчик] > [Интернет]

Задайте прокси-сервер для подключения к интернету из приложения.

Параметр	Описание
Прокси	Конфигурирует настройки прокси-сервера. Значение: Откл., Вкл.
Исп. тот же прокси	Укажите, должен ли один и тот же прокси-сервер использоваться для всех протоколов. Если не хотите использовать один и тот же прокси-сервер, выберите [Откл.]. Значение: Откл., Вкл.
HTTP Proxy Server	Задайте прокси-сервер (HTTP). Значение: (введите адрес прокси-сервера и номер порта).
HTTPS ProxyServer	Задайте прокси-сервер (HTTPS). Данная настройка доступна, если для параметра "Исп. тот же прокси" установлено [Откл.]. Значение: (введите адрес прокси-сервера и номер порта).
Домен без прокси	Задайте домены, для которых прокси-сервер не используется. Значение: (Введите имя домена.)

[Адресная книга/Одним нажатием]

Переход в меню: Клавиша [Системное меню/Счетчик] > [Адресная книга/Одним нажатием]

Сохраните часто используемых адресатов в адресной книге или свяжите их с клавишей набора одним нажатием. Сохраненных адресатов можно изменять. Адресаты доступны для отправки на электронную почту, отправки в папку и передачи факса.

➔ [Добавление адресата \(3-32\)](#)

[Адресная книга]

Клавиша [Системное меню/Счетчик] > [Адресная книга/Одним нажатием] > [Адресная книга]

Настройте параметры для адресной книги.

➔ [Добавление адресата \(адресная книга\) \(3-32\)](#)

[Клав. набора одним наж.]

Переход в меню: Клавиша [Системное меню/Счетчик] > [Адресная книга/Одним нажатием] > [Клавиша 1 наж.]

Настройте параметры клавиши набора одним нажатием.

➔ [Назначение адресата клавише набора одним нажатием \(3-37\)](#)

[Адресная книга по умолч.]

Клавиша [Системное меню/Счетчик] > [Адресная книга/Одним нажатием] > [Адресная книга по умолч.]

Элемент	Описание
Сортировка	Выберите настройку по умолчанию для сортировки адресов в адресной книге. Значение: Номер, Имя
Тип адресной книги* ¹	Данная процедура может использоваться для фильтрации (сужения) перечисленных типов адресатов во время отображения адресной книги. Значение: Адресная книга аппарата, Расш. адр. книга

*1 Появляется только при возможности использования внешней адресной книги.

[Ограничение изменения]

Переход в меню: Клавиша [Системное меню/Счетчик] > [Адресная книга/Одним нажатием] > [Ограничение изменения]

Элемент	Описание
Адресная книга	Ограничить изменение адресной книги. Если выбрано [Только администратор], для редактирования адресной книги необходимо войти в систему с полномочиями администратора. Значение: Без ограничений, Только администратор
Клавиша для набора 1 наж.	Ограничить изменение клавиши набора одним нажатием. Если выбрано [Только администратор], для редактирования клавиш набора одним нажатием необходимо войти в систему с полномочиями администратора. Значение: Без ограничений, Только администратор

[Печать списка]

Переход в меню: Клавиша [Системное меню/Счетчик] > [Адресная книга/Одним нажатием] > [Печать списка]

➔ [Руководство по эксплуатации факса](#)

[Реквизиты пользователей/учет заданий]

Переход в меню: Клавиша [Системное меню/Счетчик] > [Реквизиты пользователей/учет заданий]

Настройте параметры управления аппаратом.

- ➔ [Обзор управления входом пользователей в систему \(9-3\)](#)
- ➔ [Реквизиты пользователей/учет заданий \(9-33\)](#)
- ➔ [Конфигурация параметра "Настройки неизв. пользов." \(9-52\)](#)



[Принтер]

Переход в меню: Клавиша [Системное меню/Счетчик] > [Принтер]

При печати с компьютеров параметры, как правило, задаются на экране прикладного программного обеспечения. Однако для следующих параметров можно задать значения по умолчанию с целью пользовательской настройки аппарата.

Параметр	Описание
Эмуляция	<p>Выберите эмуляцию, чтобы работать с данным аппаратом с помощью команд, ориентированных на другие типы принтеров.</p> <p>Значение: PCL6, KPDL, KPDL (Автом)</p> <p> ПРИМЕЧАНИЕ</p> <p>Если выбран вариант [KPDL(Автом)], задайте также параметр "Альтерн. эмуляция".</p> <p>Если выбран вариант [KPDL] или [KPDL(Автом)], задайте также "Отчет об ошибках KPDL".</p>
Альтерн. эмуляция	<p>Если выбран режим эмуляции [KPDL(Автом)], можно в соответствии с данными автоматически переходить от режима KPDL к другому режиму эмуляции (альтернативная эмуляция) для печати и обратно.</p> <p>Значение: PCL6</p>
Отчет об ошибках KPDL	<p>Задайте, нужно ли создавать отчет об ошибке, если во время печати в режиме эмуляции KPDL произошла ошибка.</p> <p>Значение: Откл., Вкл.</p>
Режим цвета	<p>Можно выбрать печать отчетов в цвете или в черно-белом режиме.</p> <p>Значение: Цветной, Черно-белый</p>
EcoPrint	<p>Функция EcoPrint служит для экономии тонера при печати. Рекомендуется использовать данную функцию для пробных копий, когда более бледная печать не будет проблемой.</p> <p>Значение: Откл., Вкл.</p>
Замена A4/Letter	<p>Выберите, можно ли при печати рассматривать форматы A4 и Letter, близкие по размеру, как один формат.</p> <p>Значение</p> <p>Откл.: A4 и Letter не рассматриваются как один формат.</p> <p>Вкл.: A4 и Letter рассматриваются как один формат. Аппарат будет использовать бумагу того формата, которая имеется в устройстве подачи бумаги.</p>
Двусторонний режим	<p>Выберите ориентацию сшивания в двустороннем режиме.</p> <p>Значение: 1-стор., 2-стор(сшив. по дл. краю), 2-стор(сшив. по кор краю)</p>
Копии	<p>Задайте количество копий по умолчанию, от 1 до 999.</p> <p>Значение: 1—999 копий</p>
Ориентация	<p>Задайте ориентацию по умолчанию: [Книжная] или [Альбомная].</p> <p>Значение: Книжная, Альбомная</p>
A4 по ширине	<p>Используйте этот параметр, чтобы увеличить максимальное количество символов, печатаемое в строке страницы формата A4 (78 символов с шириной 10) и страницы формата Letter (80 символов с шириной 10). Эта настройка действует только в эмуляции PCL6.</p> <p>Значение: Откл., Вкл.</p>
Время ожид. Под. формы	<p>При получении данных печати с компьютера аппарат может иногда ожидать, не поступит ли информация о том, что последняя страница не содержит данных для печати. По истечении заданного времени ожидания аппарат автоматически выполнит печать. Данный параметр может принимать значение от 5 до 495 секунд.</p> <p>Значение: от 5 до 495 с (с шагом 5 с)</p>

Параметр	Описание
Перевод строки	<p>Задайте действие перевода строки при получении аппаратом кода перевода строки (код символа 0AH).</p> <p>Значение: Только перевод строки, Перевод стр. и возв. кар., Игнор. перевод строки</p>
Возврат каретки	<p>Задайте действие возврата каретки при получении аппаратом кода возврата каретки (код символа 0DH).</p> <p>Значение: Только возврат каретки, Перевод стр. и возв. кар., Игнорир. возврат каретки</p>
Имя задания	<p>Укажите, нужно ли отображать имя задания, заданное в драйвере принтера.</p> <p>Значение: Откл., Вкл.</p> <p> ПРИМЕЧАНИЕ</p> <p>Если выбрано [Вкл.], выберите отображаемой имя задания из [Имя задания], [№ задания + Имя задания] или [Имя задания + № задания].</p>
Имя пользователя	<p>Укажите, нужно ли отображать имя пользователя, заданное в драйвере принтера.</p> <p>Значение: Откл., Вкл.</p>
Компенсация области печати	<p>Корректирует область печати принтера. Положение печати в некоторых приложениях может отличаться от ожидаемого. В этом случае вы можете откорректировать положение, сдвинув печать по вертикали и горизонтали.</p> <p>Значение</p> <p>По вертикали: от -76,0 до +76,0 мм По горизонтали: от -76,0 до +76,0 мм</p>
Приор. ун. лотка	<p>Если в универсальный лоток загружена бумага, можно отдать ему приоритет при подаче бумаги.</p> <p>Значение</p> <p>Откл.: соблюдаются настройки драйвера принтера.</p> <p>Автоподача: если в драйвере принтера выбрано "Авто" и в универсальном лотке имеется бумага, то подача бумаги будет осуществляться из универсального лотка.</p> <p>Всегда: если в универсальном лотке имеется бумага, то подача бумаги будет осуществляться из универсального лотка независимо от настроек драйвера принтера.</p>
Реж. подачи бум.	<p>При печати с компьютера выберите способ подачи бумаги, если устройство подачи и тип бумаги заданы.</p> <p>Значение</p> <p>Авто: поиск устройства подачи бумаги, которое соответствует выбранному формату и типу бумаги.</p> <p>Фиксирован.: печать на бумаге, загруженной в указанное устройство подачи бумаги.</p>
Автозам. кассеты	<p>Выберите действие, которое будет выполняться, когда во время печати во входном лотке закончится бумага.</p> <p>Значение: Откл., Вкл.</p> <p> ПРИМЕЧАНИЕ</p> <p>В случае выбора [Откл.] появится сообщение "Добавить следующую бумагу в кассету №" (№ — номер кассеты) или "Добавить следующую бумагу в универсальный лоток" и печать остановится.</p> <p>Чтобы продолжить печать, загрузите бумагу в указанное устройство подачи.</p> <p>Чтобы продолжить печать из другой кассеты для бумаги, нажмите [Выбор бумаги]. Выберите доступное устройство подачи бумаги.</p> <p>В случае выбора [Вкл.] аппарат автоматически продолжит печать, если в другой кассете содержится такая же бумага, что и в кассете, используемой в настоящий момент.</p>

Параметр	Описание
Разрешение	<p>Задайте разрешение для печати. Значение: 600 т/д, 1200 т/д</p> <p> ПРИМЕЧАНИЕ</p> <p>Настройки, получаемые с драйвера принтера, имеют приоритет над настройками панели управления.</p>
KIR	<p>Выберите параметр KIR (сглаживание) по умолчанию. Значение: Откл., Вкл.</p>
Режим глянца	<p>Режим глянца увеличивает глянцеvitость при печати. Однако такая печать занимает больше времени. Значение: Откл., Вкл.</p> <p> ВАЖНО</p> <p>Эта функция недоступна в случае выбора настройки типа бумаги [Этикетки] или [Пленка].</p> <p>➔ [Настройки кассеты/универсального лотка] (8-9)</p> <p>Для некоторых типов используемой бумаги печать в режиме глянца может привести к скручиванию. Для уменьшения скручивания старайтесь использовать более плотную бумагу.</p>
Прерыватель задания печати	<p>Можно выбирать условие, рассматриваемое как прерывание задания и наступающее при невозможности обработать задание печати до конца из-за особенностей среды или по иным причинам.</p> <p>Значение</p> <p>EOJ (конец задания): вплоть до обнаружения команды, распознаваемой как прерывание данных задания, данные будут рассматриваться как одно задание.</p> <p>Конец сетевого сеанса: данные, входящие в сетевой сеанс сетевого подключения, будут рассматриваться как одно задание.</p> <p>UEL (Универсальный язык выхода): блок UEL, включенный в прерывание данных задания, будет рассматриваться как одно задание (до момента своего обнаружения).</p>

[Система/Сетевой]

Настройка системных параметров аппарата.

[Сетевой]

Настройка параметров сети.

[Имя хоста]

Переход в меню: Клавиша [Системное меню/Счетчик] > [Система/Сетевой] > [Сетевой] > [Имя хоста]

Элемент	Описание
Имя хоста	Проверьте имя хоста аппарата. Имя хоста можно изменить из Command Center RX. ➔ Изменение информации об устройстве (2-46)

[Настройки Wi-Fi Direct]

Переход в меню: Клавиша [Системное меню/Счетчик] > [Система/Сетевой] > [Сетевой] > [Настройки Wi-Fi Direct]

Сконфигурируйте настройки Wi-Fi Direct.





ПРИМЕЧАНИЕ

Данная функция отображается при условии установки дополнительного комплекта беспроводного сетевого интерфейса (IB-36).

Данный комплект беспроводного сетевого интерфейса является опцией для некоторых моделей. Обратитесь к своему дилеру, нашему торговому представителю или представителю сервисной службы, чтобы получить более подробную информацию.

➔ [IB-36 "Комплект беспроводного сетевого интерфейса" \(12-3\)](#)

Элемент	Описание
Wi-Fi Direct	Выберите, следует ли использовать Wi-Fi Direct Значение: Откл., Вкл.
Имя устройства	Сконфигурируйте имя устройства. ПРИМЕЧАНИЕ Можно ввести до 32 символов. Если для настройки Wi-Fi Direct выбрано значение [Вкл.], эта функция не отображается.

Элемент	Описание
IP-адрес	<p>Используйте для проверки IP-адреса аппарата.</p> <p>➔ [Настройка TCP/IP] (8-39)</p> <p>Значение: ###.###.###.###</p> <p> ПРИМЕЧАНИЕ</p> <p>Если выбрано [Вкл.], задайте время, по прошествии которого задание будет пропущено.</p> <p>Если для настройки Wi-Fi Direct выбрано значение [Вкл.], эта функция не отображается.</p>
Автоотключение	<p>Автоматическое отключение устройств, подключенных с помощью функции Wi-Fi Direct.</p> <p>Значение: Откл., Вкл.</p> <p> ПРИМЕЧАНИЕ</p> <p>Если для DHCP установлено [Вкл.], данная функция станет неактивной и ввести значение будет невозможно.</p>

[Настройки Wi-Fi]

Переход в меню: Клавиша [Системное меню/Счетчик] > [Система/Сетевой] > [Сетевой] > [Настройки Wi-Fi]
 Сконфигурируйте настройки Wi-Fi.



ПРИМЕЧАНИЕ

Данная функция отображается при условии установки дополнительного комплекта беспроводного сетевого интерфейса (IB-36).



Данный комплект беспроводного сетевого интерфейса является опцией для некоторых моделей. Обратитесь к своему дилеру, нашему торговому представителю или представителю сервисной службы, чтобы получить более подробную информацию.

➔ [IB-36 "Комплект беспроводного сетевого интерфейса" \(12-3\)](#)



[Wi-Fi]

Элемент	Описание
Wi-Fi	<p>Выберите, следует ли использовать Wi-Fi.</p> <p>Значение: Откл., Вкл.</p>

[Настройка]

Элемент	Описание
Состояние подключения	Позволяет проверить состояние беспроводной ЛВС.
Быстрая настройка	Если аппарат будет подключен к точке доступа, поддерживающей автоматическую настройку беспроводной сети, то параметры подключения можно будет настроить с помощью быстрой установки.
Доступная сеть	Показывает точки доступа, к которым может подключиться аппарат. Выберите нужную точку доступа из списка.
WEP Key Index	Выберите значение индекса ключа, задаваемого для точки доступа. Значение: от 0 до 3
Кнопка	Если точка доступа поддерживает способ настройки нажатием кнопки, то параметры беспроводной сети можно настроить с помощью кнопки. Данная настройка активирует кнопку, и подключение устанавливается нажатием кнопки на точке доступа.  ПРИМЕЧАНИЕ Способ настройки нажатием кнопки поддерживает только протокол WPS.
Метод ПИН-кода (устр.)	Устанавливает подключение с помощью ПИН-кода аппарата. Введите ПИН-код на точке доступа. ПИН-код аппарата генерируется автоматически.
Пользов. настр.	Можно изменить подробные настройки беспроводной локальной сети.
Имя сети(SSID)	Задайте SSID (идентификатор беспроводной сети) для беспроводной локальной сети, к которой подключается аппарат.  ПРИМЕЧАНИЕ Можно ввести до 32 символов.
Сетевая аутентификация	Выберите тип сетевой аутентификации. Значение: открытая система, WPA2/WPA-PSK, WPA2-PSK, WPA2/WPA-EAP, WPA2-EAP
Шифрование	Выбор метода шифрования. Значения данной настройки могут отличаться в зависимости от настройки параметра [Сетевая аутентификация]. Если для параметра [Сетевая аутентификация] выбрано [Открыть] Значение: Отключить, WEP WEP-ключ: не более 26 символов WEP Key Index: от 0 до 3 Если для параметра "Сетевая аутентификация" выбрано [WPA2/WPA-PSK] Значение: AES, Авто Предопределенный ключ: до 64 символов Если для параметра "Сетевая аутентификация" выбрано [WPA2-PSK] Значение: AES (фиксированное) Предопределенный ключ: до 64 символов Если для параметра "Сетевая аутентификация" выбрано [WPA2/WPA-EAP] Значение: AES, Авто Если для параметра "Сетевая аутентификация" выбрано [WPA2-EAP] Значение: AES (фиксированное)





[Настройка TCP/IP]

Элемент	Описание
TCP/IP	Выберите, нужно ли использовать протокол TCP/IP. Значение: Откл., Вкл.
Настройки IPv4	Настройте протокол TCP/IP (IPv4) для подключения к сети. Данная настройка доступна, если для [TCP/IP] установлено [Вкл.].
DHCP	Выберите, нужно ли использовать сервер DHCP (IPv4). Значение: Откл., Вкл.
Auto-IP	Выберите, будет ли использоваться Auto-IP. Значение: Откл., Вкл.
IP-адрес	Введите IP-адрес. Значение: ###.###.###.###  ПРИМЕЧАНИЕ Если для DHCP установлено [Вкл.], данная функция станет неактивной и ввести значение будет невозможно.
Маска подсети	Введите маску подсети IP. Значение: ###.###.###.###  ПРИМЕЧАНИЕ Если для DHCP установлено [Вкл.], данная функция станет неактивной и ввести значение будет невозможно.
Шлюз по умолчанию	Введите IP-адрес шлюза. Значение: ###.###.###.###  ПРИМЕЧАНИЕ Если для DHCP установлено [Вкл.], данная функция станет неактивной и ввести значение будет невозможно.

 **ВАЖНО**

- Если используется настройка Auto-IP, введите "0.0.0.0" для параметра [IP-адрес].
- После изменения настроек перезапустите сеть или выключите, а затем снова включите аппарат.

➔ [\[Перезапуск сети\] \(8-49\)](#)

Параметр	Описание
IPv6	Настройте протокол TCP/IP (IPv6) для подключения к сети. Данная настройка доступна, если для [TCP/IP] установлено [Вкл.].
IPv6	<p>Выберите, будет ли использоваться IPv6.</p> <p>Значение: Откл., Вкл.</p> <p> ПРИМЕЧАНИЕ</p> <p>Если выбрать [Вкл.], после перезапуска сети в [IP-адрес (Локальный адрес)] отобразится IP-адрес.</p>
Ручные настройки	<p>Ручные настройки (IPv6): задайте вручную IP-адрес, длину префикса и адрес шлюза для протокола TCP/IP (IPv6).</p> <p>Значение</p> <p>IP-адрес (вручную): 128-битный адрес включает восемь групп, состоящих из четырехзначных шестнадцатеричных чисел. Группы разделены двоеточием (:).</p> <p>Длина префикса: от 0 до 128</p> <p>Шлюз по умол.: 128-битный адрес включает восемь групп, состоящих из четырехзначных шестнадцатеричных чисел. Группы разделены двоеточием (:).</p> <p> ПРИМЕЧАНИЕ</p> <p>Данная функция отображается, если для [IPv6] установлено [Вкл.].</p> <p>Для ввода параметра [Шлюз по умол.] задайте для [RA(Stateless)] значение [Откл.].</p>
RA(Stateless)	<p>Выберите, будет ли использоваться функция RA(Stateless).</p> <p>Значение: Откл., Вкл.</p> <p> ПРИМЕЧАНИЕ</p> <p>Данная функция отображается, если для [IPv6] установлено [Вкл.].</p> <p>Если выбрать [Вкл.], после перезапуска сети в [IP-адрес (без сост.)] отобразится IP-адрес.</p>
DHCP	<p>Выберите, будет ли использоваться сервер DHCP (IPv6).</p> <p>Значение: Откл., Вкл.</p> <p> ПРИМЕЧАНИЕ</p> <p>Данная функция отображается, если для [IPv6] установлено [Вкл.].</p> <p>Если выбрать [Вкл.], после перезапуска сети в [IP-адрес (Stateful)] отобразится IP-адрес.</p>

**ВАЖНО**

После изменения настроек перезапустите сеть или выключите, а затем включите аппарат снова.



➔ [\[Перезапуск сети\] \(8-49\)](#)

[Настройки проводной сети]

Переход в меню: Клавиша [Системное меню/Счетчик] > [Система/Сетевой] > [Сетевой] > [Настройки проводной сети]

Настройка параметров проводной сети.





[Настройка TCP/IP]

Элемент	Описание
TCP/IP	Выберите, нужно ли использовать протокол TCP/IP. Значение: Откл., Вкл.
IPv4	Настройте протокол TCP/IP (IPv4) для подключения к сети. Данная настройка доступна, если для [TCP/IP] установлено [Вкл.].
DHCP	Выберите, нужно ли использовать сервер DHCP (IPv4). Значение: Откл., Вкл.
Auto-IP	Выберите, будет ли использоваться Auto-IP. Значение: Откл., Вкл.
IP-адрес	Введите IP-адрес. Значение: ###.###.###.###  ПРИМЕЧАНИЕ Если для DHCP установлено [Вкл.], данная функция станет неактивной и ввести значение будет невозможно.
Маска подсети	Введите маску подсети IP. Значение: ###.###.###.###  ПРИМЕЧАНИЕ Если для DHCP установлено [Вкл.], данная функция станет неактивной и ввести значение будет невозможно.
Шлюз по умол.	Введите IP-адрес шлюза. Значение: ###.###.###.###  ПРИМЕЧАНИЕ Если для DHCP установлено [Вкл.], данная функция станет неактивной и ввести значение будет невозможно.

 **ВАЖНО**

- Если используется настройка Auto-IP, введите "0.0.0.0" для параметра [IP-адрес].
- После изменения настроек перезапустите сеть или выключите, а затем снова включите аппарат.

➔ [\[Перезапуск сети\] \(8-49\)](#)

Параметр	Описание
IPv6	Настройте протокол TCP/IP (IPv6) для подключения к сети. Данная настройка доступна, если для [TCP/IP] установлено [Вкл.].
IPv6	<p>Выберите, будет ли использоваться IPv6.</p> <p>Значение: Откл., Вкл.</p> <p> ПРИМЕЧАНИЕ</p> <p>Если выбрать [Вкл.], после перезапуска сети в [IP-адрес (Локальный адрес)] отобразится IP-адрес.</p>
Ручные настройки	<p>Ручные настройки (IPv6): задайте вручную IP-адрес, длину префикса и адрес шлюза для протокола TCP/IP (IPv6).</p> <p>Значение</p> <p>IP-адрес (вручную): 128-битный адрес включает восемь групп, состоящих из четырехзначных шестнадцатеричных чисел. Группы разделены двоеточием (:).</p> <p>Длина префикса: от 0 до 128</p> <p>Шлюз по умол.: 128-битный адрес включает восемь групп, состоящих из четырехзначных шестнадцатеричных чисел. Группы разделены двоеточием (:).</p> <p> ПРИМЕЧАНИЕ</p> <p>Данная функция отображается, если для [IPv6] установлено [Вкл.].</p> <p>Для ввода параметра [Шлюз по умол.] задайте для [RA(Stateless)] значение [Откл.].</p>
RA(Stateless)	<p>Выберите, будет ли использоваться функция RA(Stateless).</p> <p>Значение: Откл., Вкл.</p> <p> ПРИМЕЧАНИЕ</p> <p>Данная функция отображается, если для [IPv6] установлено [Вкл.].</p> <p>Если выбрать [Вкл.], после перезапуска сети в [IP-адрес (без сост.)] отобразится IP-адрес.</p>
DHCP	<p>Выберите, будет ли использоваться сервер DHCP (IPv6).</p> <p>Значение: Откл., Вкл.</p> <p> ПРИМЕЧАНИЕ</p> <p>Данная функция отображается, если для [IPv6] установлено [Вкл.].</p> <p>Если выбрать [Вкл.], после перезапуска сети в [IP-адрес (Stateful)] отобразится IP-адрес.</p>

**ВАЖНО**

После изменения настроек перезапустите сеть или выключите, а затем включите аппарат снова.

➔ [\[Перезапуск сети\] \(8-49\)](#)

[Интерфейс LAN]

Элемент	Описание
Интерфейс LAN	Укажите параметры для используемого интерфейса LAN. Значение: Авто, 10Base-Half, 10Base-Full, 100Base-Half, 100Base-Full, 1000BASE-T

 **ВАЖНО**

После изменения настроек перезапустите сеть или выключите, а затем включите аппарат снова.

→ [\[Перезапуск сети\] \(8-49\)](#)

[Bonjour]

Переход в меню: Клавиша [Системное меню/Счетчик] > [Система/Сетевой] > [Сетевой] > [Bonjour]

Элемент	Описание
Настройки протокола	Выберите, будет ли использоваться Bonjour. Значение: Откл., Вкл.
Доступная сеть (Wi-Fi Direct)	Выберите, включена каждая сеть или нет. Значение: Отключить, Включить
Доступная сеть (Wi-Fi)	 ПРИМЕЧАНИЕ Эта настройка отображается, если для параметра [Параметры протокола] установлено [Вкл.].
Доступная сеть (проводная сеть)	

[IPSec]



Переход в меню: Клавиша [Системное меню/Счетчик] > [Система/Сетевой] > [Сетевой] > [IPSec]

Элемент	Описание
IPSec	Выберите, будет ли использоваться IPSec. Значение: Откл., Вкл.





[Настройки протокола]





Переход в меню: Клавиша [Системное меню/Счетчик] > [Система/Сетевой] > [Сетевой] > [Настройки протокола]





Сконфигурируйте настройки протокола.







Элемент	Описание
NetBEUI	—
Настройки протокола	Выберите, можно ли получать документы с помощью NetBEUI* ¹ . Значение: Откл., Вкл.
Доступная сеть (Wi-Fi Direct)	Выберите, включена каждая сеть или нет. Значение: Отключить, Включить
Доступная сеть (Wi-Fi)	 ПРИМЕЧАНИЕ
Доступная сеть (проводная сеть)	Эта настройка отображается, если для параметра [Параметры протокола] установлено [Вкл.].
LPD	—
Настройки протокола	Выберите, можно ли получать документы с помощью LPD* ¹ . Значение: Откл., Вкл.
Доступная сеть (Wi-Fi Direct)	Выберите, включена каждая сеть или нет. Значение: Отключить, Включить
Доступная сеть (Wi-Fi)	 ПРИМЕЧАНИЕ
Доступная сеть (проводная сеть)	Эта настройка отображается, если для параметра [Параметры протокола] установлено [Вкл.].
SMTP (передача эл. почты)	Выберите, можно ли отправлять электронные письма с помощью SMTP. Значение: Откл., Вкл.
POP3 (прием эл. почты)	Выберите, можно ли получать электронные письма с помощью POP3. Значение: Откл., Вкл.
FTP Клиент (передача)	Выберите, можно ли отправлять документы с помощью FTP. Чтобы использовать протокол ThinPrint, задайте для протокола значение [Вкл.]. Номер порта по умолчанию — 21. Значение: Откл., Вкл.
FTP сервер (прием)	—
Настройки протокола	Выберите, можно ли получать документы с помощью FTP* ¹ . Значение: Откл., Вкл.
Доступная сеть (Wi-Fi Direct)	Выберите, включена каждая сеть или нет. Значение: Отключить, Включить
Доступная сеть (Wi-Fi)	 ПРИМЕЧАНИЕ
Доступная сеть (проводная сеть)	Эта настройка отображается, если для параметра [Параметры протокола] установлено [Вкл.].
SMB Клиент (передача):	Выберите, можно ли отправлять документы с помощью SMB. Чтобы использовать SMB, выберите для этого параметра [Вкл.]. Номер порта по умолчанию — 445. Значение: Откл., Вкл.



Элемент	Описание
WSD Сканирование	—
Настройки протокола	Выберите, следует ли использовать WSD Сканирование ^{*1} . Значение: Откл., Вкл.
Доступная сеть (Wi-Fi Direct)	Выберите, включена каждая сеть или нет. Значение: Отключить, Включить
Доступная сеть (Wi-Fi)	 ПРИМЕЧАНИЕ
Доступная сеть (проводная сеть)	Эта настройка отображается, если для параметра [Параметры протокола] установлено [Вкл.].
WSD печать	—
Настройки протокола	Выберите, включена каждая сеть или нет ^{*1} . Значение: Откл., Вкл.
Доступная сеть (Wi-Fi Direct)	Выберите, включена каждая сеть или нет. Значение: Отключить, Включить
Доступная сеть (Wi-Fi)	 ПРИМЕЧАНИЕ
Доступная сеть (проводная сеть)	Эта настройка отображается, если для параметра [Параметры протокола] установлено [Вкл.].
DSM Сканирование	Выберите, следует ли использовать DSM Сканирование ^{*1} . Значение: Откл., Вкл.
LDAP	Выберите, будет ли использоваться LDAP. Значение: Откл., Вкл.
SNMP	—
Настройки протокола	Выберите, следует ли осуществлять связь с помощью SNMP ^{*1} . Значение: Откл., Вкл.
Доступная сеть (Wi-Fi Direct)	Выберите, включена каждая сеть или нет. Значение: Отключить, Включить
Доступная сеть (Wi-Fi)	 ПРИМЕЧАНИЕ
Доступная сеть (проводная сеть)	Эта настройка отображается, если для параметра [Параметры протокола] установлено [Вкл.].
SNMPv3	—
Настройки протокола	Выберите, следует ли осуществлять связь с помощью SNMPv3 ^{*1} . Значение: Откл., Вкл.
Доступная сеть (Wi-Fi Direct)	Выберите, включена каждая сеть или нет. Значение: Отключить, Включить
Доступная сеть (Wi-Fi)	 ПРИМЕЧАНИЕ
Доступная сеть (проводная сеть)	Эта настройка отображается, если для параметра [Параметры протокола] установлено [Вкл.].

Элемент	Описание
HTTP	—
Настройки протокола	Выберите, следует ли осуществлять связь с помощью HTTP ^{*1} . Значение: Откл., Вкл.
Доступная сеть (Wi-Fi Direct)	Выберите, включена каждая сеть или нет. Значение: Отключить, Включить
Доступная сеть (Wi-Fi)	 ПРИМЕЧАНИЕ
Доступная сеть (проводная сеть)	Эта настройка отображается, если для параметра [Параметры протокола] установлено [Вкл.].
HTTPS	—
Настройки протокола	Выберите, следует ли осуществлять связь с помощью HTTPS ^{*1*2} . Значение: Откл., Вкл.
Доступная сеть (Wi-Fi Direct)	Выберите, включена каждая сеть или нет. Значение: Отключить, Включить
Доступная сеть (Wi-Fi)	 ПРИМЕЧАНИЕ
Доступная сеть (проводная сеть)	Эта функция отображается, если для параметра [Настройки протокола] установлено [Вкл.].
IPP	—
Настройки протокола	Выберите, можно ли получать документы с помощью IPP. Чтобы использовать протокол IPP, задайте для [IPP] значение [Вкл.], а для [SSL] — значение [Откл.]. Кроме того, для параметров безопасности выберите [IPP или IPP через SSL] из Command Center RX ^{*1} . Значение: Откл., Вкл.  ПРИМЕЧАНИЕ При выборе [Вкл.] также требуется сертификат для SSL. По умолчанию используется самостоятельно сгенерированный сертификат аппарата.
Номер порта Direct SMTP	Указывает используемый номер порта. Номер порта по умолчанию — 631. Значение: 1—32767  ПРИМЕЧАНИЕ Эта настройка отображается, если для параметра [Параметры протокола] установлено [Вкл.].
Доступная сеть (Wi-Fi Direct)	Выберите, включена каждая сеть или нет. Значение: Отключить, Включить
Доступная сеть (Wi-Fi)	 ПРИМЕЧАНИЕ
Доступная сеть (проводная сеть)	Эта настройка отображается, если для параметра [Параметры протокола] установлено [Вкл.].

Элемент	Описание
IPP через SSL	<p>Задайте, использовать ли IPP для получения документов, защищенных SSL. Чтобы использовать протокол IPP, задайте для [IPP] и [SSL] значение [Вкл.]. Номер порта по умолчанию — 443^{*1*2}.</p> <p>Значение: Откл., Вкл.</p> <p> ПРИМЕЧАНИЕ</p> <p>При выборе [Вкл.] также требуется сертификат для SSL. По умолчанию используется самостоятельно сгенерированный сертификат аппарата.</p>
Настройки протокола	<p>Выберите, можно ли получать документы с помощью порта Raw^{*1}.</p> <p>Значение: Откл., Вкл.</p>
Номер порта Direct SMTP	<p>Указывает используемый номер порта. Номер порта по умолчанию — 4000.</p> <p>Значение: 1—32767</p> <p> ПРИМЕЧАНИЕ</p> <p>Эта настройка отображается, если для параметра [Параметры протокола] установлено [Вкл.].</p>
Доступная сеть (Wi-Fi Direct)	<p>Выберите, включена каждая сеть или нет.</p> <p>Значение: Отключить, Включить</p>
Доступная сеть (Wi-Fi)	<p> ПРИМЕЧАНИЕ</p>
Доступная сеть (проводная сеть)	<p>Эта настройка отображается, если для параметра [Параметры протокола] установлено [Вкл.].</p>
Порт Raw	<p>—</p>
Настройки протокола	<p>Выберите, можно ли получать документы с помощью порта Raw^{*1}.</p> <p>Значение: Откл., Вкл.</p>
Доступная сеть (Wi-Fi Direct)	<p>Выберите, включена каждая сеть или нет.</p> <p>Значение: Отключить, Включить</p>
Доступная сеть (Wi-Fi)	<p> ПРИМЕЧАНИЕ</p>
Доступная сеть (проводная сеть)	<p>Эта настройка отображается, если для параметра [Параметры протокола] установлено [Вкл.].</p>

Элемент	Описание
ThinPrint	—
Настройки протокола	<p>Выберите, будет ли использоваться ThinPrint. Чтобы использовать протокол ThinPrint, задайте для протокола значение [Вкл.].</p> <p>Значение: Откл., Вкл.</p> <p> ПРИМЕЧАНИЕ</p> <p>Данная функция может использоваться, только если установлена опция UG-33.</p>
Номер порта Direct SMTP	<p>Указывает используемый номер порта. Номер порта по умолчанию — 4000.</p> <p>Значение: 1—32767</p> <p> ПРИМЕЧАНИЕ</p> <p>Эта настройка отображается, если для параметра [Параметры протокола] установлено [Вкл.].</p>
ThinPrint через SSL	<p>Для использования протокола ThinPrint через SSL установите для параметров [ThinPrint через SSL] и [SSL] значение [Вкл.].</p> <p>Значение: Откл., Вкл.</p> <p> ПРИМЕЧАНИЕ</p> <p>При выборе значения [Вкл.] также требуется сертификат для SSL. По умолчанию используется самостоятельно сгенерированный сертификат аппарата.</p>
Доступная сеть (Wi-Fi Direct)	<p>Выберите, включена каждая сеть или нет.</p> <p>Значение: Отключить, Включить</p>
Доступная сеть (Wi-Fi)	<p> ПРИМЕЧАНИЕ</p>
Доступная сеть (проводная сеть)	<p>Эта настройка отображается, если для параметра [Параметры протокола] установлено [Вкл.].</p>

Элемент	Описание
Enhanced WSD	—
Настройки протокола	<p>Укажите, будут ли использоваться наши фирменные веб-службы ^{*1*2}.</p> <p>Значение: Откл., Вкл.</p> <p> ПРИМЕЧАНИЕ</p> <p>Выбор значения [Откл.] приведет к отключению набора функций драйверов WIA, TWAIN и сетевого факса.</p>
Доступная сеть (Wi-Fi Direct)	<p>Выберите, включена каждая сеть или нет.</p> <p>Значение: Отключить, Включить</p>
Доступная сеть (Wi-Fi)	<p> ПРИМЕЧАНИЕ</p>
Доступная сеть (проводная сеть)	<p>Эта настройка отображается, если для параметра [Параметры протокола] установлено [Вкл.].</p>
Enhanced WSD over SSL	—
Настройки протокола	<p>Укажите, будут ли использоваться наши фирменные веб-службы через SSL ^{*1*2}.</p> <p>Значение: Откл., Вкл.</p> <p> ПРИМЕЧАНИЕ</p> <p>Выбор значения [Откл.] приведет к отключению набора функций драйверов WIA, TWAIN и сетевого факса.</p> <p>При выборе [Вкл.] также требуется сертификат для SSL. По умолчанию используется самостоятельно сгенерированный сертификат аппарата.</p>
Доступная сеть (Wi-Fi Direct)	<p>Выберите, включена каждая сеть или нет.</p> <p>Значение: Отключить, Включить</p>
Доступная сеть (Wi-Fi)	<p> ПРИМЕЧАНИЕ</p>
Доступная сеть (проводная сеть)	<p>Данная функция отображается, если для параметра [Параметры протокола] установлено значение [Вкл.].</p>
eSCL	<p>Выберите, можно ли получать отсканированные документы с помощью eSCL ^{*1}.</p> <p>Значение: Откл., Вкл.</p>
Настройки протокола	<p>Укажите, будут ли использоваться наши фирменные веб-службы через SSL ^{*1*2}.</p> <p>Значение: Откл., Вкл.</p> <p> ПРИМЕЧАНИЕ</p> <p>При выборе значения [Вкл.] также требуется сертификат для SSL. По умолчанию используется самостоятельно сгенерированный сертификат аппарата.</p>
Доступная сеть (Wi-Fi Direct)	<p>Выберите, включена каждая сеть или нет.</p> <p>Значение: Отключить, Включить</p>
Доступная сеть (Wi-Fi)	<p> ПРИМЕЧАНИЕ</p>
Доступная сеть (проводная сеть)	<p>Эта настройка отображается, если для параметра [Параметры протокола] установлено [Вкл.].</p>

Элемент	Описание
eSCL через SSL	Выберите, получать ли отсканированные документы с помощью eSCL через SSL ^{*1*} ² . Значение: Откл., Вкл.
Настройки протокола	Укажите, будут ли использоваться наши фирменные веб-службы через SSL ^{*1*} ² . Значение: Откл., Вкл.  ПРИМЕЧАНИЕ При выборе [Вкл.] также требуется сертификат для SSL. По умолчанию используется самостоятельно сгенерированный сертификат аппарата.
Доступная сеть (Wi-Fi Direct)	Выберите, включена каждая сеть или нет. Значение: Отключить, Включить
Доступная сеть (Wi-Fi)	 ПРИМЕЧАНИЕ
Доступная сеть (проводная сеть)	Эта настройка отображается, если для параметра [Параметры протокола] установлено [Вкл.].

*1 Изменения данной настройки вступят в силу после перезапуска устройства или сети.

*2 Используйте настройки безопасности, чтобы выбрать [Вкл.] для [SSL].

[Настройки безопасности]

Переход в меню: Клавиша [Системное меню/Счетчик] > [Система/Сетевой] > [Сетевой] > [Настройки безопасности]

Элемент	Описание
SSL	Выберите, нужно ли использовать SSL для связи. Значение: Откл., Вкл.
Безоп. IPP	Выберите уровень безопасности IPP. Данная настройка доступна, если для параметра SSL установлено [Вкл.]. Значение: IPP/IPP ч-з SSL, Только IPP ч-з SSL
Безоп. HTTP	Выберите уровень безопасности HTTP. Данная настройка доступна, если для параметра SSL установлено [Вкл.]. Значение: HTTP/HTTPS, Только HTTPS
Безопасность SMTP	Выберите протокол обмена данными в соответствии с типом безопасности, принятым на сервере SMTP. Данная настройка доступна, если для параметра [SMTP] установлено [Вкл.]. Значение: Откл., SSL/TLS, STARTTLS
Безопасность POP3 (Пользователь 1)	Выберите протокол обмена данными в соответствии с типами безопасности, поддерживаемыми сервером POP3. Данная настройка доступна, если для параметра [POP3] установлено [Вкл.]. Значение: Откл., SSL/TLS, STARTTLS
Безопасность POP3 (Пользователь 2)	
Безопасность POP3 (Пользователь 3)	

[Пинг]

Переход в меню: Клавиша [Системное меню/Счетчик] > [Система/Сетевой] > [Сетевой] > [Пинг]

Элемент	Описание
Пинг	<p>Проверка возможности соединения с адресатом путем ввода имени хоста или IP-адреса адресата.</p> <p> ПРИМЕЧАНИЕ</p> <p>Если для параметра [Сетев. интерф. (отправка)] задано [Опциональн. NIC], этот элемент не отображается.</p>

[Перезапуск сети]

Переход в меню: Клавиша [Системное меню/Счетчик] > [Система/Сетевой] > [Сеть] > [Перезапуск сети]

Элемент	Описание
Перезапуск сети	Выполняется перезапуск сети.

[Прокси]

Переход в меню: Клавиша [Системное меню/Счетчик] > [Система/Сетевой] > [Сетевой] > [Прокси]

Элемент	Описание
Прокси	<p>Задайте прокси-сервер для подключения к интернету из приложения.</p> <p>Значение: Откл., Вкл.</p>
Исп. тот же прокси	<p>Укажите, должен ли один и тот же прокси-сервер использоваться для всех протоколов.</p> <p>Значение: Откл., Вкл.</p>
HTTP Proxy Server	<p>Задайте прокси-сервер (HTTP).</p> <p>Значение: (введите адрес прокси-сервера и номер порта).</p>
HTTPS Proxy Server	<p>Задайте прокси-сервер (HTTPS). Данная настройка доступна в случае, если для пункта "Использ. анал. прокси-сервер для всех протоколов" установлено значение [Откл.].</p> <p>Значение: (введите адрес прокси-сервера и номер порта).</p>
Домен без прокси	<p>Задайте домены, для которых прокси-сервер не используется.</p> <p>Значение: (Введите имя домена.)</p>

[Опциональная сеть]

Переход в меню: Клавиша [Системное меню/Счетчик] > [Система/Сетевой] > [Опциональная сеть]

Настройка параметров для дополнительного комплекта сетевого интерфейса.

**ПРИМЕЧАНИЕ**

Это меню отображается, когда установлен дополнительный комплект сетевого интерфейса (IB-50) или дополнительный комплект беспроводного сетевого интерфейса (IB-51).

[Основн.]

Элемент	Описание
Имя хоста	Проверьте имя хоста аппарата. Имя хоста можно изменить из Command Center RX. ➔ Изменение информации об устройстве (2-46)
Настройка TCP/IP	Подробные сведения о значении настройки. ➔ [Настройка TCP/IP] (8-39) ➔ [IPSec] (8-41)
NetWare	Используйте NetWare для получения документов. ➔ Руководство по эксплуатации комплекта сетевого интерфейса Значение: Откл., Вкл.
AppleTalk	Выберите, можно ли получать документы с помощью AppleTalk ^{*1} . Значение: Откл., Вкл.
Интерфейс LAN	Выберите тип интерфейса ЛВС ^{*1} . Значение: Авто, 10Base-Half, 10Base-Full, 100Base-Half, 100Base-Full, 1000BASE-T  ПРИМЕЧАНИЕ Данная функция отображается при установленном дополнительном комплекте сетевого интерфейса Network Interface Kit (IB-50).
Фильтр MAC-адреса	Выберите, нужно ли использовать фильтр MAC-адреса. ➔ Руководство по эксплуатации комплекта сетевого интерфейса Значение: Откл., Вкл.
Перезапуск сети	Перезапуск сетевой платы устройства.



*1 Изменения данной настройки вступят в силу после перезапуска устройства или сети.

[Беспровод. сеть]

Настройка параметров для дополнительного комплекта беспроводного сетевого интерфейса.

**ПРИМЕЧАНИЕ**

Данная функция отображается при условии установки дополнительного комплекта Wireless Network Interface Kit (IB-51).

Элемент	Описание
Состояние подключения	Если установлен дополнительный комплект, можно проверить состояние беспроводной локальной сети.
Мастер быстрой установки	Если аппарат будет подключен к точке доступа, поддерживающей автоматическую настройку беспроводной сети, то параметры подключения можно будет настроить с помощью быстрой установки.
Доступная сеть	Показывает точки доступа, к которым может подключиться аппарат. Выберите нужную точку доступа из списка.
Кнопка	Если точка доступа поддерживает способ настройки нажатием кнопки, то параметры беспроводной сети можно настроить с помощью кнопки. Данная настройка активирует кнопку, и подключение устанавливается нажатием кнопки на точке доступа.  ПРИМЕЧАНИЕ Способ настройки нажатием кнопки поддерживает только протокол WPS.
Метод ПИН-кода (устр.)	Устанавливает подключение с помощью ПИН-кода аппарата. Введите ПИН-код на точке доступа. ПИН-код аппарата генерируется автоматически.
Метод ПИН-кода (термин.)	Устанавливает подключение с помощью ПИН-кода точки доступа. Введите ПИН-код точки доступа.
Пользов. настр.	Можно изменить подробные настройки беспроводной локальной сети.
Имя сети(SSID)	Задайте SSID (идентификатор беспроводной сети) для беспроводной локальной сети, к которой подключается аппарат.  ПРИМЕЧАНИЕ SSID может содержать до 32 символов.
Режим соединения	Задайте режим соединения. Значение: Прямое подключ., Инфраструктура  ПРИМЕЧАНИЕ <ul style="list-style-type: none"> • Прямое подключ.: прямая связь с устройством без обращения к точке доступа. Данный метод нельзя использовать для соединения двух и более устройств. • Инфраструктура: осуществляет связь через точку доступа.
Канал	Установите канал. Воспользуйтесь [-]/[+] или цифровыми клавишами для ввода числа. Значение: от 1 до 11

Элемент	Описание
Сетевая аутентификация	<p>Выберите тип сетевой аутентификации. Для выбора других вариантов откройте с компьютера главную страницу устройства.</p> <p>Значение: Открытая система, Предопределенный ключ, WPA-PSK*¹, WPA2-PSK*¹</p>
Шифрование	<p>Выбор метода шифрования. Если выбрано значение, отличное от [Отключить], введите ключ WEP или предопределенный ключ. Значения данной настройки могут отличаться в зависимости от настройки сетевой аутентификации. Выберите [Шифрован. данных].</p> <p>Если для параметра "Сетевая аутентификация" выбрано [Открыть] или [Общий]</p> <p>Значение: Отключить, WEP</p> <p>Если для сетевой аутентификации выбрано [WPA-PSK] или [WPA2-PSK]</p> <p>Значение: TKIP*², AES, Авто*², Предопределенный ключ</p> <p> ПРИМЕЧАНИЕ</p> <ul style="list-style-type: none"> • Если выбрано [WEP], введите ключ WEP. Ключ WEP может содержать до 26 символов. • Если выбрано [TKIP], [AES] или [Авто], введите предопределенный ключ. Введите значение от 8 до 64 символов.

*1 Не отображается, если для параметра [Режим подключ.] выбрано значение [Прямое подключ.].

*2 Не отображается, если для параметра [Сетевая аутентификация] выбрано значение [WPA2-PSK].

[Осн. сеть (клиент)]

Переход в меню: Клавиша [Системное меню/Счетчик] > [Система/Сетевой] > [Осн. сеть (клиент)]



ПРИМЕЧАНИЕ

Эта функция отображается, когда установлен дополнительный комплект беспроводного сетевого интерфейса (IB-50) или комплект беспроводного сетевого интерфейса (IB-36 или IB-51).

Комплект беспроводного сетевого интерфейса (IB-36) является опцией для некоторых моделей.

Обратитесь к своему дилеру, нашему торговому представителю или представителю сервисной службы, чтобы получить более подробную информацию.

➔ [IB-36 "Комплект беспроводного сетевого интерфейса" \(12-3\)](#)

Элемент	Описание
Осн. сеть (клиент)	<p>Назначает сетевой интерфейс, который должен использоваться, когда этот аппарат соединен с передающим устройством, работающим в качестве клиента, или с внешней адресной книгой.</p> <p>Значение: Wi-Fi, Проводная сеть, Опциональная сеть</p> <p> ПРИМЕЧАНИЕ</p> <ul style="list-style-type: none"> • [Wi-Fi] отображается при условии установки дополнительного комплекта беспроводного сетевого интерфейса (IB-36). • [Опциональная сеть] отображается, когда установлен дополнительный комплект сетевого интерфейса (IB-50) или комплект беспроводного сетевого интерфейса (IB-51). • Для подключения отправки электронной почты можно использовать любой сетевой интерфейс — IB-50, IB-51, проводную сеть или Wi-Fi.

[Парам. блок. интерфейса]

Переход в меню: Клавиша [Системное меню/Счетчик] > [Система/Сетевой] > [Парам. блок. интерфейса]

Позволяет защитить аппарат путем блокировки интерфейса с внешними устройствами, например с хостами USB или дополнительными интерфейсами.

Параметр	Описание
Хост USB	Блокирует и защищает USB-порт (хост USB). Значение: Разблокировать, Блокировать
Устройство USB	Блокирует и защищает разъем интерфейса USB (Устройство USB). Значение: Разблокировать, Блокировать
Запоминающее устройство USB	Блокирует и защищает гнездо памяти USB. Значение: Разблокировать, Блокировать  ПРИМЕЧАНИЕ Данная функция доступна, если для параметра "Хост USB" установлено [Разблокировать].
Доп. интерфейс 1	Данная функция блокирует и защищает дополнительные разъемы интерфейса. Значение: Разблокировать, Блокировать
Доп. интерфейс 2	 ПРИМЕЧАНИЕ Можно задать эту функцию для каждого разъема.

 **ВАЖНО**

После изменения настроек перезапустите сеть или выключите, а затем включите аппарат снова.

➔ [\[Перезапуск\] \(8-54\)](#)

[Настройки Bluetooth]

Переход в меню: Клавиша [Системное меню/Счетчик] > [Система/Сетевой] > [Настройки Bluetooth]

Элемент	Описание
Клавиатура Bluetooth	Используйте клавиатуру Bluetooth. Значение: Разблокировать, Блокировать
Поиск устройства	Выберите клавиатуру, которая будет использоваться.

[Уровень защиты]

Переход в меню: Клавиша [Системное меню/Счетчик] > [Система/Сетевой] > [Уровень защиты]

Элемент	Описание
Уровень защиты	<p>Укажите уровень защиты.</p> <p>Значение:</p> <p>Низкий: этот режим используется во время технического обслуживания. Не используйте его при обычной эксплуатации.</p> <p>Высокий: эта настройка безопасности рекомендуется. Используйте эту настройку в нормальном режиме эксплуатации.</p> <p>Очень высокий: помимо настройки [Высокий], данная настройка отключает возможность изменения параметров аппарата с помощью внешних команд.</p> <p> ПРИМЕЧАНИЕ</p> <p>Параметры этой функции должен конфигурировать пользователь, вошедший с полномочиями администратора.</p> <p>➔ Добавление пользователя (Список локальных пользователей) (9-8)</p>

[Дополн. память]

Переход в меню: Клавиша [Системное меню/Счетчик] > [Система/Сетевой] > [Дополн. память]

Элемент	Описание
Дополн. память	<p>Если установлена дополнительная память, можно выбрать схему размещения памяти в соответствии с конкретными нуждами.</p> <p>Значение: Приор. принтера, Стандарт., Приоритет копра</p>

[Перезапуск]

Переход в меню: Клавиша [Системное меню/Счетчик] > [Система/Сетевой] > [Перезапуск]

Элемент	Описание
Перезапуск	<p>Перезапуск ЦП без выключения выключателя питания. Используйте данную функцию только для борьбы с нестабильной работой аппарата. (Аналогично перезапуску компьютера.)</p>

[RAM-диск]

Переход в меню: Клавиша [Системное меню/Счетчик] > [Система/Сетевой] > [Настр. диска RAM]



ПРИМЕЧАНИЕ

Данная функция отображается при установленном дополнительного диска SSD.

Элемент	Описание
Настр. диска RAM	<p>Создает RAM-диск и указывает его емкость.</p> <p>Создание RAM-диска дает возможность распечатывать данные печати из ящика заданий.</p> <p>Значение</p> <p>Настр. диска RAM: Откл., Вкл.</p> <p>Размер RAM-диска: диапазон настройки размеров зависит от размера установленной памяти и настроек использования дополнительной памяти.</p>



ВАЖНО





После изменения настроек перезапустите сеть или выключите, а затем включите аппарат снова.

➔ [\[Перезапуск\] \(8-54\)](#)

[Защита данных]

Переход в меню: Клавиша [Системное меню/Счетчик] > [Система/Сетевой] > [Защита данных]

Настройка параметров для данных, сохраненных на диске SSD.

Элемент	Описание
Инициализация SSD	<p>Это меняет настройки функции защиты.</p> <p> ПРИМЕЧАНИЕ</p> <ul style="list-style-type: none"> • Данная функция отображается при условии установки SSD и активации дополнительного комплекта Data Security Kit. • Для изменения настроек функции защиты необходимо ввести пароль защиты. Начальное значение пароля защиты "000000".
Пароль защиты	<p>Можно настроить пароль защиты таким образом, чтобы комплект для защиты данных мог использовать только администратор.</p> <p>Введите пароль безопасности длиной от 6 до 16 алфавитно-цифровых и специальных символов.</p> <p>Необходимо будет ввести пароль еще раз для подтверждения.</p> <p> ВАЖНО</p> <p>В пароле безопасности не используйте очевидные последовательности цифр (например, 11111111 или 12345678).</p>
Инициализация системы	<p>Можно использовать для удаления всех данных, сохраненных на SSD. При утилизации аппарата перезапишите все данные, хранящиеся на SSD.</p> <p> ВАЖНО</p> <p>Если во время инициализации выключатель питания будет случайно переведен в выключенное состояние, возможно повреждение SSD, а процесс инициализации может завершиться неудачно.</p> <p> ПРИМЕЧАНИЕ</p> <p>Если вы случайно отключили питание во время инициализации, включите его снова. Инициализация перезапустится снова.</p>
Удаление конфид. данных	<p>Восстановление заводских настроек по умолчанию для следующих данных, зарегистрированных в аппарате.</p> <ul style="list-style-type: none"> • Адресная книга • Избранное • Параметры системы • Данные передачи и приема/пересылки факса • Журналы передачи • Данные, сохраненные в пользовательском ящике • Дополнительные приложения <p> ПРИМЕЧАНИЕ</p> <ul style="list-style-type: none"> • Распечатайте страницу состояния и убедитесь, что конфиденциальные данные полностью удалены. • ➔ [Отчет] (8-5) • Во время выполнения операции отменить ее невозможно. • Перед выполнением данной функции отключите модульные, сетевые и другие кабели. • Не выключайте питание по время удаления данных. Если выключить питание во время стирания данных, стирание автоматически продолжится после возобновления питания, однако полное стирание не гарантируется.

Стертая информация

Категория	Стертые данные
Устройства/задания	<ul style="list-style-type: none"> • Параметры задания, настроенные пользователями • Параметры сети • Данные изображений, сохраненные в ящике документов и пр. • Данные, зарегистрированные для клавиш набора одним нажатием • Журналы заданий • Информация о пользователе (список пользователей, адресная книга, зарегистрированный пользователем ящик документов и пр.) • Информация об учетной записи для учета заданий • Сертификаты сети • Начальный экран аппарата, измененный представителем сервисной службы
Факс* ¹	<ul style="list-style-type: none"> • Настройки факса, заданные пользователями • Настройки ограничения связи • Параметры ключа шифрования • Журналы передачи • Плановое задание • Параметры приема с условием/пересылки
Приложение	<ul style="list-style-type: none"> • Приложение/программа, добавленные пользователем или представителем сервисной службы • Пробные функции

*1 Только при условии установки дополнительного комплекта факса.

[Дополнительная функция]

Переход в меню: Клавиша [Системное меню/Счетчик] > [Система/Сетевой] > [Дополнительная функция]

Элемент	Дисплей
Дополнительная функция	<p>Можно использовать дополнительные приложения, установленные на данном аппарате.</p> <p>➔ Дополнительные приложения 12-9</p>



[Настройки удал. служб]

Переход в меню: Клавиша [Системное меню/Счетчик] > [Система/Сетевой] > [Настройки удал. служб]

Элемент	Описание
Настройки удал. служб	<p>Укажите, будут ли использоваться настройки удаленных служб.</p> <p>Значение: Откл., Вкл.</p>

[Настройки факс-сервера]

Переход в меню: Клавиша [Системное меню/Счетчик] > [Система/Сетевой] > [Настройки факс-сервера]

Элемент	Описание
Факс-сервер	Выберите, будет ли использоваться факс-сервер. Значение: Вкл., Откл.
Настройки адреса	Задание префикса, суффикса и имени домена, назначаемых адресату.  ПРИМЕЧАНИЕ Чтобы получить информацию о факс-сервере, обратитесь к администратору факс-сервера.
Формат файла	Задайте для файлов тип по умолчанию. Значение: PDF, TIFF, XPS
Адресная книга по умолч.	Указывает, какая внешняя адресная книга должна использоваться.  ПРИМЕЧАНИЕ <ul style="list-style-type: none"> • Отображается, если для факс-сервера выбрано значение [Вкл.]. • Не отображается, если настройки внешней адресной книги не сконфигурированы. ➔ Command Center RX User Guide

[NFC]





Переход в меню: Клавиша [Системное меню/Счетчик] > [Система/Сетевой] > [NFC]

Элемент	Описание
NFC	Использование NFC (Near Field Communication). Значение: Откл., Вкл.

[Счетчик даты/времени/Эконом. энергии]

Переход в меню: Клавиша [Системное меню/Счетчик] > [Счетчик даты/времени/Эконом. энергии] Конфигурация настроек даты и времени.

Элемент	Описание
Дата/время	<p>Задаёт время и дату для местности, в которой используется аппарат. При выполнении функции "По эл. почте" указанные здесь дата и время будут отображаться в заголовке.</p> <p>Значение: Год (от 2000 до 2037), Месяц (от 1 до 12), День (от 1 до 31), Час (от 00 до 23), Минута (от 00 до 59), Секунда (от 00 до 59)</p> <p>➔ Установка даты и времени (2-11)</p> <p> ПРИМЕЧАНИЕ</p> <p>Если изменить дату/время при использовании пробной версии приложения, дальнейшее использование приложения будет невозможно.</p>
Формат даты	<p>Выберите формат отображения года, месяца и даты. Год отображается в западной традиции счисления и записи.</p> <p>Значение: ММ/ДД/ГГГГ, ДД/ММ/ГГГГ, ГГГГ/ММ/ДД</p>
Часовой пояс	<p>Задайте разницу во времени по отношению к GMT. Выберите ближайшее место из списка. Если выбран регион, где применяется переход на летнее время, настройте параметры перехода на летнее время.</p> <p>➔ Установка даты и времени (2-11)</p>
Авт. сброс панели	<p>Если в течение определенного периода не выполняются никакие задания, производится автоматический сброс настроек и возврат к значениям по умолчанию. Выберите, использовать автоматический сброс панели или нет.</p> <p>Значение: Откл., Вкл.</p> <p> ПРИМЕЧАНИЕ</p> <p>Информацию о времени до сброса см. ниже.</p> <p>➔ Таймер сброса панели (8-59)</p>
Таймер сброса панели	<p>Если для автоматического сброса панели выбрано [Вкл.], задайте количество времени, по истечении которого производится автоматический сброс панели.</p> <p>Значение: от 5 до 495 с (с шагом 5 с)</p> <p> ПРИМЕЧАНИЕ</p> <p>Данная функция отображается, если для параметра [Авт. сброс панели] установлено [Вкл.].</p>
Таймер низ. энергопотр.	<p>Задайте период времени, по истечении которого осуществляется переход в режим низкого энергопотребления.</p> <p>Значение</p> <p>Для Европы: от 1 до 60 минут (с шагом в 1 минуту)</p> <p>Для всех стран, кроме Европы: от 1 до 240 минут (с шагом в 1 минуту)</p> <p> ПРИМЕЧАНИЕ</p> <p>➔ Режим энергосбережения (2-22)</p>

Элемент	Описание
Правила сна (модели для Европы)*¹	<p>Укажите, нужно ли использовать режим ожидания для следующих функций по отдельности:</p> <ul style="list-style-type: none"> • Устр. счит. карт*² • Приложение <p>Значение: Откл., Вкл.</p> <p> ПРИМЕЧАНИЕ</p> <p>Если условие пребывания в режиме ожидания не отключено, распознавание смарт-карты будет невозможно.</p>
Уровень сна (кроме моделей для стран Европы)*¹	<p>Выбор уровня спящего режима.</p> <p>Задайте уровень энергосбережения для уменьшения энергопотребления даже по сравнению с нормальным режимом ожидания.</p> <p>Значение: Быстрое восстан., Эконом. энергии</p> <p> ПРИМЕЧАНИЕ</p> <p>Данная функция не отображается, если установлен дополнительный комплект Network Interface Kit.</p>
Правила сна	<p>Укажите, нужно ли использовать режим экономии энергии для следующих функций по отдельности:</p> <ul style="list-style-type: none"> • Устр. счит. карт*² • ФАКС*³ • Приложение <p>Значение: Откл., Вкл.</p> <p> ПРИМЕЧАНИЕ</p> <p>Если аппарат перешел в режим ожидания с настройкой энергосбережения, он не выйдет из режима ожидания при получении данных на печать с ПК, подключенного через кабель USB. Также не удастся распознать ID-карту.</p>
Тайм. реж. ожид.	<p>Задайте период времени, по истечении которого осуществляется переход в режим ожидания.</p> <p>Значение</p> <p>ECOSYS M8124cidn для Европы: от 1 до 60 минут (с шагом в 1 минуту) ECOSYS M8130cidn для Европы: от 1 до 60 минут (с шагом в 1 минуту) Для всех стран, кроме Европы: от 1 до 240 минут (с шагом в 1 минуту)</p>
Уровень энергосбережения	<p>Выберите способ выхода из режима энергосбережения.</p> <p>Значение</p> <p>Полное возобновление: Данный режим позволяет использовать все функции немедленно. Однако данный режим экономит меньше энергии.</p> <p>Обычное возобновление. В данном режиме можно выбрать один из следующих методов: позволить использовать все функции немедленно или позволить использовать только нужные функции. Чтобы использовать все функции немедленно, нажмите клавишу [Энергосбережение].</p> <p>Экон. возобновление: Данный режим позволяет использовать только нужные функции. Данный режим наиболее эффективно экономит энергию.</p>
Автом. удал. ошибки	<p>Если во время обработки произойдет ошибка, обработка остановится, и аппарат будет ожидать действий со стороны пользователя. В режиме автоматического сброса ошибки производится автоматический сброс ошибки по истечении заданного времени.</p> <p>Значение: Откл., Вкл.</p> <p> ПРИМЕЧАНИЕ</p> <p>По поводу задания времени автоматического сброса ошибки см. следующий элемент.</p>

Элемент	Описание
Счетчик удал. ошибки	<p>Если для автоматического сброса ошибки выбрано [Вкл.], задайте промежуток времени, по истечении которого производится автоматический сброс ошибки.</p> <p>Значение: от 5 до 495 с (с шагом 5 с)</p> <p> ПРИМЕЧАНИЕ</p> <p>Данная функция отображается, если для [Автом. удал. ошибки] установлено [Вкл.].</p>
Таймер очистки прерыв.	<p>Задайте период времени, по истечении которого аппарат возвращается в нормальный режим после того, как для аппарата был задан режим "Прер. Копир-я" и аппарат не использовался.</p> <p>Значение: от 5 до 495 секунд (с шагом 5 секунд)</p>
Неиспольз. время^{*3}	<p>➔ Руководство по эксплуатации факса</p>
Тайм-аут пинга	<p>Задайте время ожидания при выполнении команды [Пинг] в меню [Система/Сетевой].</p> <p>Значение: от 1 до 30 с (с шагом 1 с)</p>

*1 Данная функция не отображается, если установлен дополнительный комплект Network Interface Kit.

*2 Отображается, если активирован дополнительный комплект Card Authentication Kit.

*3 Отображается только при наличии установленной дополнительной функции факса.

[Настройка/обслуживание]

Переход в меню: Клавиша [Системное меню/Счетчик] > [Настройка/Обслуживание]

Регулирование качества печати и проведение технического обслуживания аппарата.

Параметр	Описание
Регулировка плотности	Регулировка плотности.
Копирование	Отрегулируйте плотность копирования. Можно выбирать из 7 уровней настройки. Значение: -3 (Светлее), -2, -1, 0 (Обычная), +1, +2, +3 (Темнее)
Отправить/ящик	Отрегулируйте плотность сканирования при отправке или сохранении данных в ящике документов. Можно выбирать из 7 уровней настройки. Значение: -3 (Светлее), -2, -1, 0 (Обычная), +1, +2, +3 (Темнее)
Факс *1	➔ Руководство по эксплуатации факса
Регулировка резкости	Регулировка резкости контуров изображения.
Копирование	Увеличение резкости или размытости всех контуров изображения во время копирования. Можно выбирать из 7 уровней настройки. Значение: -3 (Размыт.), -2, -1, 0, +1, +2, +3 (Ув. резк.)
Отправить/ящик	Увеличение резкости или размытости всех контуров изображения при отправке сканированных изображений в определенное место назначения или при сохранении в ящик документов. Можно выбирать из 7 уровней настройки. Значение: -3 (Размыт.), -2, -1, 0, +1, +2, +3 (Ув. резк.)
Контрастность	Можно увеличить или уменьшить общую контрастность.
Копирование	Увеличение или уменьшение общей контрастности копий. Значение: -3 (Меньше), -2, -1, 0 (Нормальн.), +1, +2, +3 (Больше)
Отправить/ящик	Увеличение или уменьшение общей контрастности при отправке или сохранении документов в ящик документов. Значение: -3 (Меньше), -2, -1, 0 (Нормальн.), +1, +2, +3 (Больше)
Настройка плотности фона	Делает общую настройку плотности фона темнее или светлее.
Копирование (Авто)	Делает общую настройку плотности фона во время копирования темнее или светлее. Можно выбирать из 7 уровней настройки. Значение: -3 (Светлее), -2, -1, 0 (Обычная), +1, +2, +3 (Темнее)
Отправка/ящик (Авто)	Делает общую настройку плотности фона темнее или светлее во время отправки изображений или сохранения их в ящик документов. Можно выбирать из 7 уровней настройки. Значение: -3 (Светлее), -2, -1, 0 (Обычная), +1, +2, +3 (Темнее)
Уровень экономии тонера (EcoPrint)	Выберите уровень экономии тонера (режим EcoPrint) по умолчанию.
Копирование	Выберите уровень экономии тонера (режим EcoPrint) для копирования по умолчанию. Значение: от 1 (Низкий) до 5 (Высокий) Увеличение уровня снижает расход тонера, однако качество изображения при этом ухудшается.
Принтер	Выберите уровень экономии тонера (режим EcoPrint) для печати по умолчанию. Значение: от 1 (Низкий) до 5 (Высокий) Увеличение уровня снижает расход тонера, однако качество изображения при этом ухудшается.

Параметр	Описание
Автом. коррекция цвета	<p>Данная настройка позволяет отрегулировать уровень обнаружения, используемый аппаратом для определения в режиме автоматического выбора цвета, является ли оригинал цветным или черно-белым. Задание меньшего значения приведет к тому, что больше оригиналов будут распознаваться как цветные, в то время как большее значение имеет тенденцию увеличивать число оригиналов, идентифицированных как черно-белые.</p> <p>Значение: 1 (Цветной), 2, 3, 4, 5 (Черно-белый)</p>
Коррекция черных полос	<p>Исправляет тонкие линии (полоски, вызванные загрязнением), которые могут появиться на изображении при использовании автоподатчика оригиналов.</p> <p>Значение: Откл., Вкл.</p>
Яркость экрана	<p>Задает яркость экрана для сенсорной панели.</p> <p>Значение: 1 (Темнее), 2, 3, 4, 5 (Светлее)</p>
Совмещение цветов	<p>При первой установке аппарата или перемещении его на новое место возможно смещение цветов. Используйте эту функцию для исправления расположения каждого цвета: голубой, пурпурный и желтый.</p> <p>→ Калибровка (11-31)</p>
Настройка градационной кривой	<p>После продолжительного использования или в результате воздействия окружающей температуры или влажности тон печати может отличаться от оригинала.</p> <p>Выполните следующую процедуру для подтверждения соответствия тону оригинала.</p> <p>→ Настройка градационной кривой (11-31)</p>
Очистка барабана	<p>Устраняет размытие изображения и белые точки с отпечатков. Этот процесс занимает 1—2 минуты. Необходимое время может отличаться в зависимости от условий эксплуатации.</p> <p>→ Очистка барабана (11-33)</p> <p> ПРИМЕЧАНИЕ</p> <p>Выполнение очистки барабана во время печати невозможно. Выполняйте очистку барабана после завершения печати.</p>
Автоочистка барабана	<p>Задает продолжительность выполнения автоочистки барабана.</p> <p>Значение:</p> <p>Короткий: Укорочение продолжительности выполнения автоочистки барабана. Стандарт.: Использовать стандартную продолжительность выполнения автоочистки барабана.</p>
Калибровка	<p>Регулирует оттенки и насыщенность напечатанных изображений.</p> <p>→ Калибровка (11-31)</p> <p> ПРИМЕЧАНИЕ</p> <p>Если отклонение цветов не удалось отрегулировать даже после калибровки, выполните совмещение цветов, а если не удалось улучшить оттенок — воспользуйтесь функцией регулировки серого.</p>
Очистка лазера	<p>Удаление вертикальных белых линий с отпечатков.</p> <p>→ Выполнение очистки лазера. (11-31)</p>
Настр. сервиса	<p>Используется для технического обслуживания и проверки аппарата. Данное меню предназначено главным образом для специалистов по обслуживанию при проведении технического обслуживания аппарата.</p>

9 Аутентификация и учет пользователей (реквизиты пользователей, учет заданий)

В этой главе рассматриваются следующие темы.

Обзор управления входом пользователей в систему	9-3
Управление учетом заданий с ПК	9-4
Включение управления реквизитами пользователей	9-5
Настройка управления реквизитами пользователей	9-7
Безопасность аутентификации	9-7
Добавление пользователя (Список локальных пользователей)	9-8
Изменение свойств пользователя	9-12
Управление пользователями печати	9-16
Управление пользователями при сканировании с использованием TWAIN	9-17
Управление пользователями при сканировании с использованием WIA	9-18
Управление пользователями при отправке факсов с ПК	9-19
Авторизация локальных пользователей	9-20
Настр. авторизации группы	9-20
Настр. автор. польз. Гость	9-23
Получить св-ва польз.сети	9-26
Настройки простого входа	9-27
Настройки смарт-карты	9-30
Авторизация по ПИН-коду	9-31
Использование управления реквизитами пользователей	9-32
Вход в систему/выход из системы	9-32
Реквизиты пользователей/учет заданий	9-33
Включение учета заданий	9-34
Доступ к учету заданий	9-34
Настройка учетной записи [Локальн.]	9-35
Добавление учетной записи [Список учета]	9-35
Ограничение использования аппарата	9-36
Конфигурирование настроек обработки превышения предела счетчика	9-37
Редактирование учетной записи	9-37
Удаление учетной записи	9-38
Управление состоянием заданий печати	9-39
Учет заданий для сканирования с использованием TWAIN	9-40
Учет заданий для сканирования с использованием WIA	9-41
Учет заданий факса, переданных с компьютера	9-42
Использование учета заданий	9-43
Настройка параметров учета заданий по умолчанию	9-43

Подсч. по форм. бумаги	9-45
Подсчет количества напечатанных страниц	9-46
Печать отчета учета	9-49
Установка метода подсчета копира/принтера	9-50
Вход в систему/выход из системы (Учет заданий)	9-51
Конфигурация параметра "Настройки неизв. пользов."	9-52
Конфигурация параметра "Неизвестный идентификатор"	9-52
Регистрация информации пользователя для пользователя с неизвестным идентификатором ...	9-53

Обзор управления входом пользователей в систему

Управление реквизитами пользователей определяет права пользователя на данном аппарате. Для аутентификации пользователя при входе введите правильное имя пользователя и пароль для входа в систему.

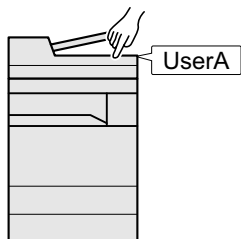

- 1 Включите управление входом пользователей в систему ([9—5](#)).
- 2 Задайте пользователя ([9—7](#)).
- 3 Введите имя пользователя и пароль для входа в систему и выполните задание ([3—14](#))

Имеется три уровня доступа: "Пользователь", "Администратор" и "Администратор аппарата". Уровни безопасности может изменять исключительно "Администратор аппарата".

Управление учетом заданий с ПК

Помимо указанных выше настроек для управления учетом заданий с ПК необходимо выполнить следующие действия.

Управление пользователями при печати с ПК

Для управления пользователями, выполняющими печать на аппарате с ПК, необходимы настройки драйвера принтера.

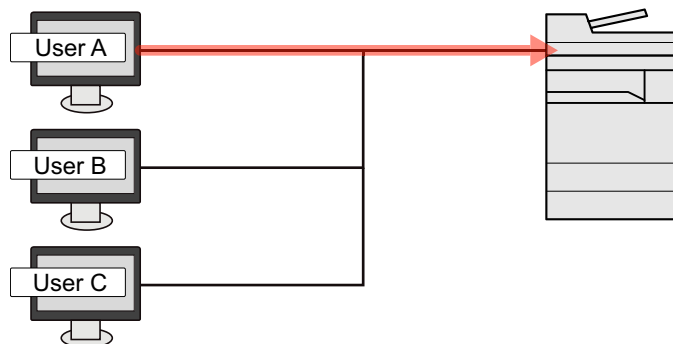

- 1 Задайте управление входом пользователей в систему на драйвере принтера ([9—16](#))
- 2 Напечатайте документ.

Управление пользователями при сканировании с использованием TWAIN

Для управления пользователями, использующими TWAIN для сканирования, необходимы настройки драйвера TWAIN на ПК.

➔ [Управление пользователями при сканировании с использованием TWAIN \(9-17\)](#)

Управление пользователями при сканировании с использованием WIA

Для управления пользователями, использующими WIA для сканирования, необходимы настройки драйвера WIA на ПК.

➔ [Управление пользователями при сканировании с использованием WIA \(9-18\)](#)

Управление пользователями при отправке факсов с ПК

Для управления пользователями, отправляющими факсы с ПК, необходимы настройки драйвера факса на ПК.

➔ [Управление пользователями при отправке факсов с ПК \(9-19\)](#)

Для использования функции факса необходим дополнительный комплект факса.

Включение управления реквизитами пользователей

Включение учета пользователей. Выберите один из перечисленных ниже методов аутентификации:

Элемент	Описание
Локальная аутентификация	Аутентификация пользователя на основании свойств пользователя из списка локальных пользователей, хранящегося в аппарате.
Сетевая аутентификация	Аутентификация пользователя на основании сервера аутентификации. Используйте свойства пользователя, сохраненные на сервере аутентификации, для доступа к странице входа в систему с сетевой аутентификацией.

1 Откройте экран.

- 1 Клавиша [Системное меню/Счетчик] > [Реквизиты пользователей/учет заданий]



ПРИМЕЧАНИЕ

Если появляется экран аутентификации пользователя, следует ввести имя пользователя и пароль для входа в систему, а затем нажать [Вход]. Для этого вам нужно осуществить вход с правами администратора.

Заводские настройки по умолчанию для имени пользователя и пароля при входе приведены ниже.

Имя пользователя при входе

ECOSYS M8124cidn:2400, ECOSYS M8130cidn:3000

Пароль при входе

ECOSYS M8124cidn:2400, ECOSYS M8130cidn:3000

- 2 [Реквиз. польз. при входе] > [Реквизиты польз.]

2 Настройте параметры.

- 1 Выберите [Локальная аутентификация] или [Сетевая аутентификация].

Для отключения управления реквизитами пользователей нажмите [Откл.].

Если вы выбрали [Сетевая аутентификация], в качестве типа сервера выберите [NTLM], [Kerberos] или [Ext.]. Кроме того, необходимо ввести имя хоста (не более 64 символов) и доменное имя (не более 256 символов) для сервера аутентификации.

Если выбран тип сервера [Ext.], введите номер порта.



ПРИМЕЧАНИЕ

Если выбрано [Имя домена], будет отображен список регистрации доменов. Введите имя домена. Можно зарегистрировать до 10 имен доменов.

- 2 Откроется экран "Добавить новую функцию к главному экрану?". Для отображения новой функции на главном экране нажмите [Да] и укажите положение, в котором будет отображаться пиктограмма зарегистрированной функции.

→ [Редактирование главного экрана \(3-8\)](#)



ПРИМЕЧАНИЕ

Если имя пользователя при входе и пароль не приняты, проверьте следующие настройки.

- Параметры сетевой аутентификации на аппарате
- Свойство пользователя на сервере аутентификации
- Настройка даты и времени на аппарате и на сервере аутентификации

Если не удастся войти в систему из-за настроек аппарата, войдите в систему как любой из зарегистрированных администраторов из списка локальных пользователей и исправьте настройки.

Настройка управления реквизитами пользователей

Регистрация, изменение и удаление пользователей, настройка параметров управления реквизитами пользователей.

Безопасность аутентификации

Если включена аутентификация пользователей, настройте ее параметры.

Настройки блокировки учетной записи пользователя

Можно запретить использование учетной записи пользователя в случае повторного ввода неправильного пароля для входа в систему с этой учетной записью.

1 Откройте экран.

- 1 Клавиша [Системное меню/Счетчик] > [Реквизиты пользователей/учет заданий]



ПРИМЕЧАНИЕ

Если появляется экран аутентификации пользователя, следует ввести имя пользователя и пароль для входа в систему, а затем нажать [Вход]. Для этого вам нужно осуществить вход с правами администратора.

Заводские настройки по умолчанию для имени пользователя и пароля при входе приведены ниже.

Имя пользователя при входе

ECOSYS M8124cidn:2400, ECOSYS M8130cidn:3000

Пароль при входе

ECOSYS M8124cidn:2400, ECOSYS M8130cidn:3000

- 2 [Реквиз. польз. при входе] > [Настройки блокировки учетной записи пользоват.]

2 Настройте параметры.

Можно настроить следующие параметры.

Элемент	Описание
Блокировка	Выбор включения или отключения политики блокировки учетных записей. Значение: Откл., Вкл.
Политика блокировки	Определяет условия и степень, в которой применяется блокировка учетной записи. Значение: Кол-во повторных попыток до блокировки: Определяет условия и степень, в которой применяется блокировка учетной записи. (от 1 до 10 раз) Длительность блокировки: Определяет, как долго учетная запись будет оставаться заблокированной. (1—60 минут) Цель блокировки: определяет степень, в которой применяется блокировка учетной записи. Можно выбрать [Все] или [Только удаленный вход в систему]. Выбор параметра "Только удаленный вход в систему" блокирует все операции, выполняемые не с панели управления.
Список блок. пользов.	Отображение списка заблокированных пользователей. Чтобы разблокировать пользователя, нужно выбрать его в списке и нажать [Разблокировать]. ПРИМЕЧАНИЕ Данная функция отображается при включенной политике блокировки учетных записей.

Добавление пользователя (Список локальных пользователей)

Эта функция добавляет нового пользователя.



ПРИМЕЧАНИЕ

- Можно добавить до 100 пользователей (включая имя пользователя при входе по умолчанию).
- В стандартном варианте уже сохранен каждый пользователь по умолчанию с правами администратора аппарата и с правами администратора. Свойства каждого из пользователей: Прописные и строчные буквы различаются (учет регистра).

Администратор аппарата

Имя пользователя: DeviceAdmin

Имя пользователя при входе

ECOSYS M8124cidn:2400, ECOSYS M8130cidn:3000

Пароль при входе

ECOSYS M8124cidn:2400, ECOSYS M8130cidn:3000

Уровень доступа: Администратор аппарата

Администратор

Имя пользователя: Admin

Имя пользователя при входе: Admin

Пароль при входе: Admin

Уровень доступа: Администратор

Рекомендуется периодически изменять имя пользователя, имя пользователя при входе и пароль при входе. Это способствует повышению безопасности.

1 Откройте экран.

- 1 Клавиша [Системное меню/Счетчик] > [Реквизиты пользователей/учет заданий]



ПРИМЕЧАНИЕ

Если появляется экран аутентификации пользователя, следует ввести имя пользователя и пароль для входа в систему, а затем нажать [Вход]. Для этого вам нужно осуществить вход с правами администратора.

Заводские настройки по умолчанию для имени пользователя и пароля при входе приведены ниже.

Имя пользователя при входе

ECOSYS M8124cidn:2400, ECOSYS M8130cidn:3000

Пароль при входе

ECOSYS M8124cidn:2400, ECOSYS M8130cidn:3000

- 2 [Реквиз. польз. при входе] > [Список лок польз] > [+]

2 Введите информацию о пользователе.

Выберите [Далее >].

В приведенной ниже таблице указана информация о пользователе, которую нужно зарегистрировать.

Параметр	Описание
Имя пользователя	Введите имя, которое будет отображаться в списке пользователей (до 32 символов).
Имя польз. при вх.	Введите имя пользователя при входе (до 64 символов). Нельзя регистрировать одинаковые имена пользователя при входе.
Уровень доступа	Выберите "Администратор" или "Пользователь" для прав доступа пользователя.





ПРИМЕЧАНИЕ

Для получения подробной информации о вводе символов см.:

➔ [Способ ввода символов \(12-11\)](#)

3 Проверьте информацию о пользователе.

При необходимости измените или добавьте информацию.

Параметр	Описание
Имя пользователя* ¹	Введите имя, которое будет отображаться в списке пользователей (до 32 символов).
Имя польз. при вх.* ¹	Введите имя пользователя при входе (до 64 символов). Нельзя регистрировать одинаковые имена пользователя при входе.
Пароль при входе	Введите пароль при входе (до 64 символов). Введите тот же пароль для подтверждения и нажмите клавишу [ОК].
Имя учетной записи	<p>Введите учетную запись, к которой относится пользователь. Пользователь, зарегистрированный под своим именем учетной записи, может входить в систему без ввода идентификатора учетной записи.</p> <p>➔ Реквизиты пользователей/учет заданий (9-33)</p> <p> ПРИМЕЧАНИЕ</p> <p>Выберите [Имя] или [ID] из выпадающего меню "Сортировка" для сортировки списка учетных записей.</p> <p>Нажмите [Поиск(Имя)] или [Поиск(Ид.)] для поиска по имени учетной записи или идентификатору учетной записи.</p>
Адрес электронной почты	Пользователь может зарегистрировать свой адрес электронной почты. В дальнейшем при выполнении операций, требующих использования электронной почты, будет автоматически выбираться зарегистрированный адрес.
Уровень доступа* ¹	Выберите "Администратор" или "Пользователь" для прав доступа пользователя.
Информация смарт-карты	<p>Зарегистрируйте информацию смарт-карты.</p> <p>Поместите смарт-карту в устройство считывания смарт-карт и выберите [Читать].</p> <p> ПРИМЕЧАНИЕ</p> <p>Данная функция отображается в случае активации дополнительного комплекта ID Card Authentication Kit.</p> <p>➔ Card Authentication Kit(B) "Комплект аутентификации карт" (12-3)</p>

*1 Необходимые элементы для регистрации пользователя.

Элемент	Описание
Моя панель	Для каждого пользователя можно зарегистрировать настройки выбора языка, начального экрана и ярлыков. Зарегистрированные здесь настройки будут применяться просто при входе в систему.
Локальная автор.*1	<p>Устанавливает права на использование для каждого пользователя. Имеются следующие параметры ограничений.</p> <p>Принтер: Выберите, нужно ли запрещать использование функций печати для принтера. Применимы следующие функции печати.</p> <ul style="list-style-type: none"> • Печать из ящика документов • Печать со съемного носителя • Печать с ПК <p>Принтер (полноцв.): Выбор запрета на использование функций полноцветной печати принтера. Применимы следующие функции печати.</p> <ul style="list-style-type: none"> • Печать из ящика документов • Печать со съемного носителя • Печать с ПК <p>Копирование: Выберите, нужно ли запрещать использование функций копирования.</p> <p>Копир. (полноцв.): Выберите, нужно ли запрещать использование функций полноцветного копирования.</p> <p>Ограничение дуплекса: Выберите, разрешить ли двустороннюю печать.</p> <p>Ограничение объединения: Укажите, разрешить ли только объединение.</p> <p>Ограничение EcoPrint: Укажите, разрешается ли только печать EcoPrint.</p> <p>Отправить: Выберите, нужно ли запрещать использование функций передачи.</p> <p>Огр. перед. факса*2: Выберите, нужно ли запрещать использование передачи факсов.</p> <p>Огр. хран. в ящике: Выберите, нужно ли запрещать использование хранения в ящиках документов.</p> <p>Огранич. хранен. в памяти: Выберите, нужно ли запрещать использование хранения на съемном носителе.</p>

*1 Отображается, если включена локальная авторизация.

➔ [Авторизация локальных пользователей \(9-20\)](#)

*2 Отображается только при наличии установленной дополнительной функции факса.



ПРИМЕЧАНИЕ

Для получения подробной информации о вводе символов см.:

➔ [Способ ввода символов \(12-11\)](#)

Если вы выбрали [Передача] на экране по умолчанию для "Моя панель", выберите экран для отображения из вариантов [Адресат], [Адресная книга] или [Расш. адр. книга].

4 Нажмите [Сохранить].

В список локальных пользователей добавляется новый пользователь.



ПРИМЕЧАНИЕ

Если включен простой вход, то по завершении новой регистрации появляется экран подтверждения, предлагающий настроить параметры простого входа. Для настройки параметров простого входа выберите [Да]. Если выбрать [Нет], снова откроется экран списка пользователей.

По поводу процедуры настройки параметров простого входа см.:

➔ [Настройки простого входа \(9-27\)](#)

Изменение свойств пользователя

Свойства пользователей можно изменять. Типы свойств пользователей, которые можно изменить, могут отличаться в зависимости от прав доступа пользователей.



ПРИМЕЧАНИЕ

Чтобы изменить информацию пользователя для администратора аппарата, необходимо войти в систему с правами администратора аппарата. Если войти как обычный пользователь, можно только просматривать информацию пользователя.

Заводские настройки по умолчанию для имени пользователя и пароля при входе приведены ниже.

Имя пользователя при входе

ECOSYS M8124cidn:2400, ECOSYS M8130cidn:3000

Пароль при входе

ECOSYS M8124cidn:2400, ECOSYS M8130cidn:3000

Для пользователя, выполнившего вход с правами администратора

Можно изменять свойства пользователя и удалять пользователей. Можно изменять все параметры, которые можно добавлять.

1 Откройте экран.

- 1 Клавиша [Системное меню/Счетчик] > [Реквизиты пользователей/учет заданий]



ПРИМЕЧАНИЕ

Если появляется экран аутентификации пользователя, следует ввести имя пользователя и пароль для входа в систему, а затем нажать [Вход]. Для этого вам нужно осуществить вход с правами администратора.

Заводские настройки по умолчанию для имени пользователя и пароля при входе приведены ниже.

Имя пользователя при входе

ECOSYS M8124cidn:2400, ECOSYS M8130cidn:3000

Пароль при входе

ECOSYS M8124cidn:2400, ECOSYS M8130cidn:3000

- 2 [Реквиз. польз. при входе] > [Список лок польз]

2 Изменение свойств пользователя.

Изменение свойств пользователя

- 1 Выберите [OK] для пользователя, информацию о котором требуется изменить.

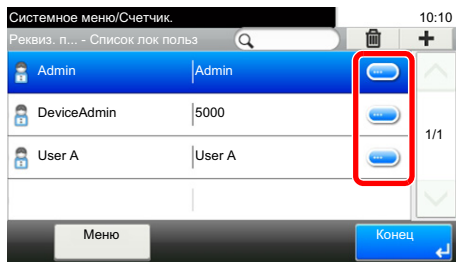

ПРИМЕЧАНИЕ

- Для сортировки списка пользователей выберите [Меню] > [Сортировка(Имя)] или [Сортировка (имя пользователя при входе)].
- Нажмите [Меню] > [Поиск(Имя)] или [Поиск(Имя пользователя при входе)] для поиска по имени или идентификатору учетной записи.

- 2 По поводу изменения свойств пользователя см. пункт 3 в разделе "Добавление пользователя (Список локальных пользователей)".

➔ [Добавление пользователя \(Список локальных пользователей\) \(9-8\)](#)

- 3 [Сохранить] > [Да]

Информация пользователя будет изменена.

Удаление пользователя

- 1 Выберите пользователя, которого нужно удалить.

- 2 Нажмите кнопку [OK]. Выберите [OK] > [Да].

Будут удалены выбранные пользователи.

ПРИМЕЧАНИЕ

Пользователя по умолчанию с правами администратора аппарата удалить нельзя.

Изменение информации пользователя, выполнившего вход в систему (Свойство пользователя)

Эти пользователи могут частично изменить собственные свойства. Могут быть изменены элементы "Имя пользователя", "Пароль при входе", "Адрес e-mail", "Простой вход в систему" и "Моя панель".

Хотя параметры "Имя пользователя при входе", "Уровень доступа" или "Имя учетной записи" изменить нельзя, пользователи могут проверить их текущее состояние.



1 Откройте экран.

Клавиша [Системное меню/Счетчик] > [Свойство пользователя]

2 Изменение свойств пользователя.

При необходимости измените или добавьте информацию.

➔ [Добавление пользователя \(Список локальных пользователей\) \(9-8\)](#)

Параметр	Описание
Имя пользователя	Изменение имени пользователя, отображаемого в списке пользователей. Можно ввести до 32 символов.
Имя пользователя при входе	Отображение имени пользователя при входе, которое вводится при входе в систему.
Пароль при входе	Изменение пароля, который вводится при входе в систему. Можно ввести до 64 символов.
Имя учетной записи	Отображение отдела, к которому относится пользователь.
Адрес электронной почты	Изменение адреса электронной почты пользователя. Можно ввести до 128 символов.  ПРИМЕЧАНИЕ Если пользователь входит в систему с полномочиями пользователя, а для параметра [Ввод нового располож-ия] задано [Запретить], изменить можно только адрес электронной почты.
Уровень доступа	Отображение уровня доступа пользователя.
Правила авторизации	Отображение ограничения на использование, заданное для вошедшего в систему пользователя.  ПРИМЕЧАНИЕ Эта функция появляется, когда для локальной авторизации задано [Вкл.], для авторизации группы задано [Вкл.] или для авторизации пользователя "Гость" задано [Вкл.]. [Правила авторизации] отображает имя учетной записи, заданное для вошедшего в систему пользователя, и ограничения на использование, заданные для этой учетной записи. Данная функция отображается, если для учета заданий установлено [Вкл.]. Для получения дополнительной информации об учете заданий см.: ➔ Включение учета заданий (9-34)
Простой вход	Если включен простой вход в систему, можно изменить соответствующие настройки.  ПРИМЕЧАНИЕ Данная функция не отображается, если для простого входа задано [Откл.] или если пользователь не зарегистрирован для простого входа.

Параметр	Описание
Информация смарт-карты	<p>Отображение информации смарт-карты для пользователя, выполнившего вход в систему.</p> <p> ПРИМЕЧАНИЕ</p> <p>Данная функция отображается в случае активации дополнительного комплекта ID Card Authentication Kit.</p> <p>➔ Card Authentication Kit(B) "Комплект аутентификации карт" (12-3)</p> <p>Функция не отображается, если для параметра "Сетевая аутентификация" задан тип сервера [Ext.] и при этом осуществлен вход под учетной записью пользователя, сертифицированного на сервере, для которого указан тип [Ext.].</p>
Моя панель	<p>Регистрация языка и экрана по умолчанию для каждого пользователя. После регистрации настройки будут применяться при входе в систему.</p>

3 Нажмите [Сохранить].

Информация пользователя будет изменена.

Управление пользователями печати

Для управления пользователями, выполняющими печать на данном аппарате с ПК, необходимы следующие настройки драйвера принтера. Приведенные указания основываются на интерфейсе ОС Windows 8.1.

1 Откройте экран.

- 1 Чудо-кнопки на рабочем столе: [Настройки] > [Панель управления] > [Устройства и принтеры].



ПРИМЕЧАНИЕ

В Windows 7: Кнопка [Пуск] > [Устройства и принтеры]

- 2 Щелкните правой кнопкой мыши по ярлыку драйвера принтера аппарата и выберите меню [Свойства принтера] драйвера принтера.
- 3 Щелкните [Администратор] на вкладке [Параметры устройства].

2 Настройте параметры.

- 1 Выберите [Реквизиты польз.] на вкладке [Реквизиты польз.].

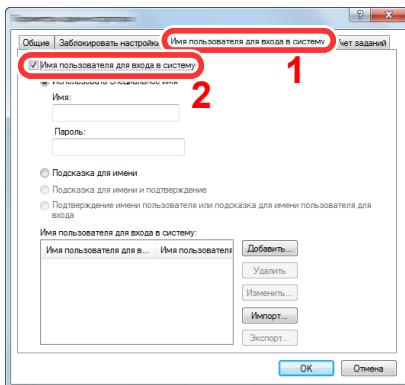

- 2 Настройте управление реквизитами пользователей.

[Использовать специальное имя]: С помощью этого параметра можно задать имя пользователя и пароль, чтобы использовать одни и те же реквизиты пользователя для каждого задания печати. Если выбран этот параметр, пользователю не нужно вводить имя и пароль для каждого задания печати.

[Подсказка для имени]: При попытке печати откроется экран ввода имени пользователя и пароля. Имя пользователя и пароль необходимо вводить при каждой попытке печати.

[Подсказка для имени и подтверждение]: При попытке печати откроется экран ввода имени пользователя и пароля. Необходимо ввести имя пользователя и пароль, сохраненные в списке имен пользователей для входа в систему. Имя пользователя и пароль необходимо вводить при каждой попытке печати.

[Подтверждение имени пользователя (компьютер) или подсказка для имени пользователя для входа]: При печати выполняется поиск имени пользователя Windows в списке "Имена пользователей для входа", и печать будет возможна, если данное имя зарегистрировано. Если данное имя не зарегистрировано, печать будет отменена для пользователей, имеющих только полномочия пользователя. Если пользователь имеет полномочия администратора, откроется экран ввода имени пользователя и пароля.

- 3 Нажмите [ОК].



ПРИМЕЧАНИЕ

Информацию о других параметрах учета заданий см. в разделе:

➔ *Printer Driver User Guide*

Управление пользователями при сканировании с использованием TWAIN

Для управления пользователями, выполняющими сканирование с помощью TWAIN, необходимы следующие настройки драйвера TWAIN. Приведенные указания основываются на интерфейсе ОС Windows 8.1.

1 Откройте экран.

- 1 Нажмите чудо-кнопку [Поиск] и введите в поле поиска "TWAIN Driver Setting". Выберите [TWAIN Driver Setting] в списке результатов поиска. Откроется экран драйвера TWAIN.



ПРИМЕЧАНИЕ

В Windows нажмите кнопку [Пуск], [Все программы], [Kyocera] и [TWAIN Driver Setting].

- 2 Выберите аппарат, нажмите [Изменить].

2 Настройте параметры.

- 1 Щелкните [Параметры аутентификации пользователя].

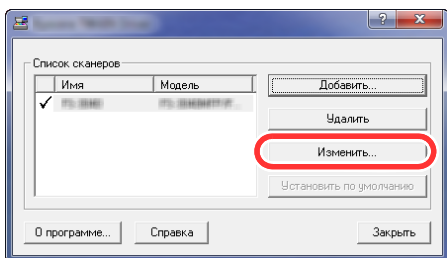

- 2 Установите флажок рядом с пунктом [Аутентификация] и введите имя пользователя и пароль при входе.

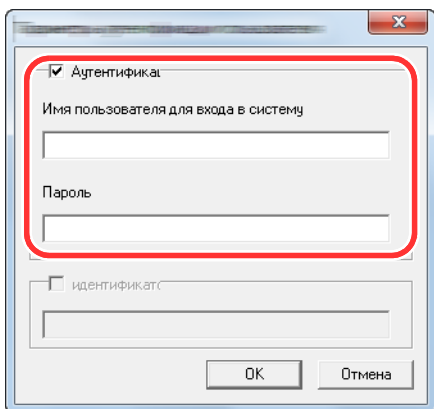

- 3 Нажмите [ОК].

Управление пользователями при сканировании с использованием WIA

Для управления пользователями, выполняющими сканирование с помощью WIA, необходимы следующие настройки драйвера WIA. Приведенные указания основываются на интерфейсе ОС Windows 8.1.

1 Откройте экран.

- 1 Нажмите чудо-кнопку [Поиск] и введите в поле поиска "Просмотр сканеров и камер". Щелкните в списке поиска [Просмотр сканеров и камер], и откроется окно "Сканеры и камеры".



ПРИМЕЧАНИЕ

В Windows 7 нажмите кнопку [Пуск] и введите [Сканер] в поле [Найти программы и файлы]. Щелкните в списке поиска [Просмотр сканеров и камер], и откроется окно "Сканеры и камеры".

- 2 Выберите драйвер WIA, имеющий то же имя, что и аппарат, и нажмите [Свойства].

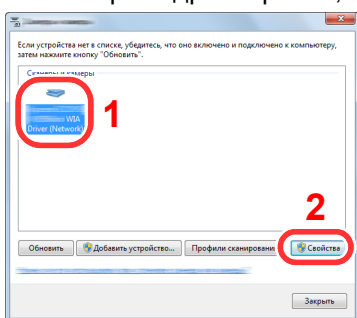

2 Настройте параметры.

- 1 Установите флажок рядом с пунктом [Аутентификация] на вкладке [Настройки] и введите имя пользователя и пароль при входе.

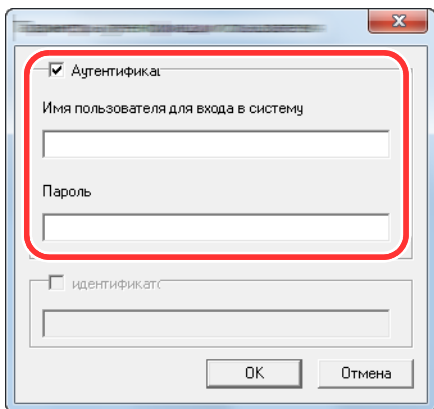

- 2 Нажмите [ОК].

Управление пользователями при отправке факсов с ПК

Для управления пользователями, отправляющими факсы с ПК, необходимы следующие настройки драйвера факса. Приведенные указания основываются на интерфейсе ОС Windows 8.1.

1 Откройте экран.

- 1 Чудо-кнопки на рабочем столе: [Настройки] > [Панель управления] > [Устройства и принтеры].



ПРИМЕЧАНИЕ

В Windows 7: Кнопка [Пуск] > [Устройства и принтеры]

- 2 Правой кнопкой мыши щелкните имя аппарата для использования в качестве драйвера факса и выберите [Настройка печати] в открывшемся раскрывающемся меню.
- 3 Щелкните [Настройка передачи факса] в окне [Настройка печати].

2 Настройте параметры.

- 1 Выберите [Имя пользователя] на вкладке [Аутентификация].

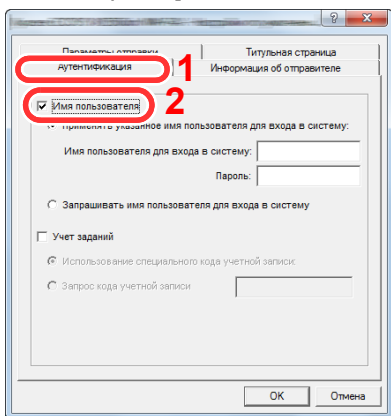

- 2 Настройте управление реквизитами пользователей.

[Применять указанное имя пользователя для входа в систему]. С помощью этого параметра можно задать имя пользователя и пароль, чтобы использовать одни и те же реквизиты пользователя для каждого задания факса. Если выбран этот параметр, пользователю не нужно вводить имя и пароль для каждого задания факса.

[Запрашивать имя пользователя при входе]. При попытке передачи откроется экран ввода имени пользователя и пароля. Имя пользователя и пароль необходимо вводить при каждой попытке передачи.

- 3 Нажмите [ОК].

Авторизация локальных пользователей

Выберите, будет ли использоваться локальная авторизация.



ПРИМЕЧАНИЕ

В случае использования локальной авторизации необходимо установить тип аутентификации пользователей [Локальная аутентификация].

➔ [Включение управления реквизитами пользователей \(9-5\)](#)

1 Откройте экран.

1 Клавиша [Системное меню/Счетчик] > [Реквизиты пользователей/учет заданий]



ПРИМЕЧАНИЕ

Если появляется экран аутентификации пользователя, следует ввести имя пользователя и пароль для входа в систему, а затем нажать [Вход]. Для этого вам нужно осуществить вход с правами администратора.

Заводские настройки по умолчанию для имени пользователя и пароля при входе приведены ниже.

Имя пользователя при входе

ECOSYS M8124cidn:2400, ECOSYS M8130cidn:3000

Пароль при входе

ECOSYS M8124cidn:2400, ECOSYS M8130cidn:3000

2 [Реквиз. польз. при входе] > [Авторизация локального пользователя]

2 Настройте параметры.

Выберите [Откл.] или [Вкл.].

Настр. авторизации группы

Данная функция задает ограничения на использование аппарата для каждой отдельной группы, зарегистрированной на сервере аутентификации.



ПРИМЕЧАНИЕ

Для использования настроек авторизации группы необходимо выбрать [Сетевая аутентификация] в качестве метода аутентификации в разделе "Реквиз. польз. при входе". Выберите "Вкл." для параметра LDAP в разделе "Настройки протокола".

➔ [Включение управления реквизитами пользователей \(9-5\)](#)

➔ [LDAP \(8-43\)](#)

Авторизация группы

Использование групповой авторизации.

1 Откройте экран.

- 1 Клавиша [Системное меню/Счетчик] > [Реквизиты пользователей/учет заданий]



ПРИМЕЧАНИЕ

Если появляется экран аутентификации пользователя, следует ввести имя пользователя и пароль для входа в систему, а затем нажать [Вход]. Для этого вам нужно осуществить вход с правами администратора.

Заводские настройки по умолчанию для имени пользователя и пароля при входе приведены ниже.

Имя пользователя при входе

ECOSYS M8124cidn:2400, ECOSYS M8130cidn:3000

Пароль при входе

ECOSYS M8124cidn:2400, ECOSYS M8130cidn:3000

- 2 [Реквиз. польз. при входе] > [Настр. авторизации группы] > [Авторизация группы]

2 Настройте параметры.

Выберите [Откл.] или [Вкл.].

Регистрация списка группы

Регистрация групп, для которых ограничено использование аппарата. Остальные пользователи и группы относятся к категории "Другие".

1 Откройте экран.

- 1 Клавиша [Системное меню/Счетчик] > [Реквизиты пользователей/учет заданий]



ПРИМЕЧАНИЕ

Если появляется экран аутентификации пользователя, следует ввести имя пользователя и пароль для входа в систему, а затем нажать [Вход]. Для этого вам нужно осуществить вход с правами администратора.

Заводские настройки по умолчанию для имени пользователя и пароля при входе приведены ниже.

Имя пользователя при входе

ECOSYS M8124cidn:2400, ECOSYS M8130cidn:3000

Пароль при входе

ECOSYS M8124cidn:2400, ECOSYS M8130cidn:3000

- 2 [Реквиз. польз. при входе] > [Настр. авторизации группы] > [Список группы] > [+]

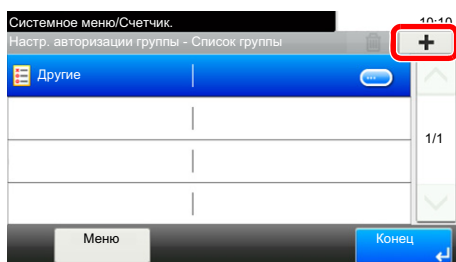

2 Настройте параметры.

- 1 Введите идентификатор группы (число от 1 до 4294967295) > [Далее >]
- 2 Введите имя группы (до 32 символов) > [Далее >]
- 3 При необходимости измените или добавьте информацию.

Параметр	Описание
Идентификатор группы* ¹	Введите идентификатор, который будет отображаться в списке групп (от 1 до 4294967295).
Имя группы	Введите имя, которое будет отображаться в списке групп (до 32 символов).
Уровень доступа	Выберите [Администратор] или [Пользователь] для прав доступа группы.
Принтер	Укажите, нужно ли запрещать использование функций печати. Применимы следующие функции печати. <ul style="list-style-type: none"> • Печать из ящика документов • Печать со съемного носителя • Печать с ПК
Принтер (полноцв.)	Выбор запрета на использование функций полноцветной печати принтера. Применимы следующие функции печати. <ul style="list-style-type: none"> • Печать из ящика документов • Печать со съемного носителя • Печать с ПК
Копирование	Укажите, нужно ли запрещать использование функций копирования.
Копир. (полноцв.)	Выбор запрета на использование функций только полноцветной печати для копий.
Огран. дуплекса	Выберите, разрешить ли двустороннюю печать.
Ограничение объединения	Укажите, разрешить ли только объединение.
Ограничение EcoPrint	Укажите, разрешается ли только печать EcoPrint.
Передать	Выберите, нужно ли запрещать использование функций передачи.
Огр. перед. факса* ²	Укажите, нужно ли запрещать использование передачи факсов.
Огр. хран. в ящике	Выберите, нужно ли запрещать использование хранения в ящиках документов.
Огранич. хранен. в памяти	Выберите, нужно ли запрещать использование хранения на съемном носителе.

*1 Для параметра "ID группы" укажите идентификатор PrimaryGroupID, присвоенный Active Directory Windows. В случае использования Windows Server 2008 проверьте вкладку "Редактор атрибутов" для свойств пользователей.

*2 Отображается только при наличии установленной дополнительной функции факса.



ПРИМЕЧАНИЕ

Для получения подробной информации о вводе символов см.:

➔ [Способ ввода символов \(12-11\)](#)

3 Выберите уровень доступа > [Далее >]

4 Проверьте содержание. При необходимости измените или добавьте информацию.

5 Регистрация

Нажмите [Сохранить].

В список групп добавляется новая группа.

Настр. автор. польз. Гость

Если включено управление реквизитами пользователей, задайте функции, которые могут использовать временные пользователи, которым нельзя входить в систему для использования аппарата.



ПРИМЕЧАНИЕ

Для использования параметра "Настр. автор. польз. Гость" необходимо включить управление реквизитами пользователей в разделе "Реквиз. польз. при входе".

→ [Включение управления реквизитами пользователей \(9-5\)](#)

Включение авторизации пользователя Гость

Включение авторизации пользователя с правами гостя.

1 Откройте экран.

1 Клавиша [Системное меню/Счетчик] > [Реквизиты пользователей/учет заданий]



ПРИМЕЧАНИЕ

Если появляется экран аутентификации пользователя, следует ввести имя пользователя и пароль для входа в систему, а затем нажать [Вход]. Для этого вам нужно осуществить вход с правами администратора.

Заводские настройки по умолчанию для имени пользователя и пароля при входе приведены ниже.

Имя пользователя при входе

ECOSYS M8124cidn:2400, ECOSYS M8130cidn:3000

Пароль при входе

ECOSYS M8124cidn:2400, ECOSYS M8130cidn:3000

2 [Реквиз. польз. при входе] > [Настр. автор.польз. Гость] > [Авторизац. польз. Гость]

2 Настройте параметры.

Выберите [Откл.] или [Вкл.].



ПРИМЕЧАНИЕ

Если включена аутентификация пользователя с правами гостя, при входе в систему необходимо нажать клавишу [Аутентификация/Выход].

В настройках по умолчанию пользователя с правами гостя можно использовать только монохромное копирование. Если требуется другая функция, войдите в систему как пользователь, имеющий право на использование такой функции, или измените настройки в свойствах пользователя с правами гостя.

Настройка свойств пользователя "гость"

Регистрация информации пользователя с правами гостя и функций, использование которых для него ограничено.

1 Откройте экран.

- 1 Клавиша [Системное меню/Счетчик] > [Реквизиты пользователей/учет заданий]



ПРИМЕЧАНИЕ

Если появляется экран аутентификации пользователя, следует ввести имя пользователя и пароль для входа в систему, а затем нажать [Вход]. Для этого вам нужно осуществить вход с правами администратора.

Заводские настройки по умолчанию для имени пользователя и пароля при входе приведены ниже.

Имя пользователя при входе

ECOSYS M8124cidn:2400, ECOSYS M8130cidn:3000

Пароль при входе

ECOSYS M8124cidn:2400, ECOSYS M8130cidn:3000

- 2 [Реквиз. польз. при входе] > [Настр. автор.польз. Гость] > [Свойство польз. Гость]

2 Настройте параметры.

При необходимости измените или добавьте информацию.

Параметр	Описание
Имя пользователя	Введите имя, которое будет отображаться в списке пользователей (до 32 символов). Значение по умолчанию — "Гость".
Уровень доступа	Отображаются права пользователя. Их нельзя изменять.
Имя учетной записи	Введите учетную запись, к которой относится пользователь. Если пользователь не относится ни к одной из учетных записей, выберите [Другие учетн. Записи] .
Правила авторизации	<p>Устанавливает полномочия каждого пользователя. Можно ограничить уровень доступа для следующих пунктов.</p> <p>Огранич. печати: Выбирает, запрещать или нет использование функции печати принтера.</p> <p>Огранич. печати (цвет): Выбирает, запрещать или нет использование функции печати (цветной) принтера.</p> <p>Огранич. копир.: Выбирает, запрещать или нет использование функции копирования принтера.</p> <p>Огранич. копир. (полноцв.): Выбирает, запрещать или нет использование функции копирования (полноцветного) принтера.</p> <p>Ограничение дуплекса: Выберите, разрешить ли двустороннюю печать.</p> <p>Огран. объединя: Укажите, разрешить ли только объединение.</p> <p>Ограничение EcoPrint: Укажите, разрешается ли только печать EcoPrint.</p> <p>Ограничение передачи: Выбирает, запрещать или нет использование функции отправки.</p> <p>Огранич передачи факса*1: Выберите, запрещать ли использование функции передачи факса.</p> <p>Сохран. огранич. в ящике: Выбирает, запрещать или нет использование функции сохранения в ящик.</p> <p>Огранич. хранен. в памяти: Выбирает, запрещать или нет использование функции сохранения съемный носитель.</p>

*1 Отображается только при наличии установленной дополнительной функции факса.

3 Регистрация

Нажмите [Сохранить].

Получить св-ва польз.сети

Задайте необходимую информацию для получения свойств пользователя сети от сервера LDAP. Имя пользователя и адрес электронной почты, полученные с помощью данной настройки, будут показаны в информации пользователя, на экране подтверждения состояния и в заголовке электронного письма.



ПРИМЕЧАНИЕ

Для получения свойства пользователя сети от сервера LDAP необходимо выбрать [Сетевая аутентификация] в качестве способа аутентификации в разделе "Реквиз. польз. при входе". Выберите "Вкл." для параметра LDAP в разделе "Настройки протокола".

→ [Включение управления реквизитами пользователей \(9-5\)](#)

→ [LDAP \(8-43\)](#)

1 Откройте экран.

1 Клавиша [Системное меню/Счетчик] > [Реквизиты пользователей/учет заданий]



ПРИМЕЧАНИЕ

Если появляется экран аутентификации пользователя, следует ввести имя пользователя и пароль для входа в систему, а затем нажать [Вход]. Для этого вам нужно осуществить вход с правами администратора.

Заводские настройки по умолчанию для имени пользователя и пароля при входе приведены ниже.

Имя пользователя при входе

ECOSYS M8124cidn:2400, ECOSYS M8130cidn:3000

Пароль при входе

ECOSYS M8124cidn:2400, ECOSYS M8130cidn:3000

2 [Реквиз. польз. при входе] > [Получить св-ва польз.сети] > [Вкл.]

2 Настройте параметры.

Добавьте информацию по каждому элементу > [ОК]

Элемент	Описание
Имя сервера* ¹	Введите имя сервера LDAP или IP-адрес (до 64 символов). Если не ввести имя сервера, информация пользователя будет получена с сервера, заданного для сетевой аутентификации.
Порт	Номер порта для сервера LDAP. Номер порта по умолчанию — 389.
Имя 1* ²	Введите атрибут LDAP для получения отображаемого имени пользователя от сервера LDAP (до 32 символов).
Имя 2* ³	
Адрес электронной почты* ⁴	Введите атрибут LDAP для получения адреса электронной почты от сервера LDAP (до 128 символов).
Тип аутентифик.* ⁵	Задайте способ аутентификации. Выберите [Простой] или [SASL]. После изменения настроек перезапустите систему или выключите, а затем включите аппарат.
Тайм-аут поиска	Введите интервал ожидания в секундах (от 5 до 255 с).
Безоп. LDAP (Свойство пользователя)	Выберите тип шифрования в соответствии с типом безопасности, принятым на сервере LDAP. Значение: [Откл.], [SSL/TLS] или [STARTTLS].

*1 При использовании Active Directory для Windows имя сервера может совпадать с именем сервера, указанным для сетевой аутентификации.

*2 При использовании Active Directory для Windows здесь обычно используется отображаемое имя атрибута.

*3 "Имя 2" может быть опущено. Если назначить отображаемое имя в качестве параметра "Имя 1", отдел — в качестве "Имя 2", и если в Active Directory для Windows значение отображаемого имени "Mike Smith", а значение отдела — "Sales", то имя пользователя будет выглядеть как "Mike Smith Sales".

*4 При использовании Active Directory для Windows в качестве адреса электронной почты может использоваться почта атрибута.

*5 Отображается, если в разделе "Сетевая аутентификация" задан тип сервера "Kerberos".

Настройки простого входа

Функция простого входа позволяет пользователям входить в систему, просто выбрав имя пользователя. Для использования данной функции пользователи должны быть заранее зарегистрированы.



ПРИМЕЧАНИЕ

- По поводу регистрации пользователей см.:

- ➔ [Добавление пользователя \(Список локальных пользователей\) \(9-8\)](#)

- Для использования простого входа необходимо включить управление реквизитами пользователей в разделе "Реквиз. польз. при входе".

- ➔ [Включение управления реквизитами пользователей \(9-5\)](#)

- Если включена авторизация пользователя с правами гостя, экран простого входа не отображается.

Включение простого входа

Выберите, включать ли простой вход в систему.

1 Откройте экран.

- 1 Клавиша [Системное меню/Счетчик] > [Реквизиты пользователей/учет заданий]



ПРИМЕЧАНИЕ

Если появляется экран аутентификации пользователя, следует ввести имя пользователя и пароль для входа в систему, а затем нажать [Вход]. Для этого вам нужно осуществить вход с правами администратора.

Заводские настройки по умолчанию для имени пользователя и пароля при входе приведены ниже.

Имя пользователя при входе

ECOSYS M8124cidn:2400, ECOSYS M8130cidn:3000

Пароль при входе

ECOSYS M8124cidn:2400, ECOSYS M8130cidn:3000

- 2 [Реквиз. польз. при входе] > [Настройки простого логина] > [Простой логин]

2 Настройте параметры.

Выберите [Откл.] или [Вкл.].

Клавиша простого входа

Зарегистрируйте пользователей, которые могут использовать простой вход в систему. Можно добавить максимум 20 пользователей.

1 Откройте экран.

- 1 Клавиша [Системное меню/Счетчик] > [Реквизиты пользователей/учет заданий]



ПРИМЕЧАНИЕ

Если появляется экран аутентификации пользователя, следует ввести имя пользователя и пароль для входа в систему, а затем нажать [Вход]. Для этого вам нужно осуществить вход с правами администратора.

Заводские настройки по умолчанию для имени пользователя и пароля при входе приведены ниже.

Имя пользователя при входе

ECOSYS M8124cidn:2400, ECOSYS M8130cidn:3000

Пароль при входе

ECOSYS M8124cidn:2400, ECOSYS M8130cidn:3000

- 2 [Реквиз. польз. при входе] > [Настройки простого логина] > [Настройка простого логина]

2 Введите информацию о пользователе.

- 1 Выберите клавишу, для которой нужно зарегистрировать пользователя.
- 2 Выберите [+] для пользователя, информацию о котором требуется изменить.



- 3** Чтобы выбрать пользователя из числа локальных пользователей, выберите [Локальный польз.]. Чтобы выбрать из сетевых пользователей, выберите [Сетевой пользователь].

В зависимости от выбранного метода передачи процедура может отличаться.

Выбор пользователя из локальных пользователей

Выберите пользователя, для которого нужно задать простой вход в систему.



ПРИМЕЧАНИЕ

- Для сортировки списка пользователей выберите [Меню] > [Сортировка(Имя)] или [Сортировка (имя пользователя при входе)].
- Нажмите [Меню] > [Поиск(Имя)] или [Поиск(Имя пользователя при входе)] для поиска по имени или идентификатору учетной записи.

Выбор пользователя из сетевых пользователей

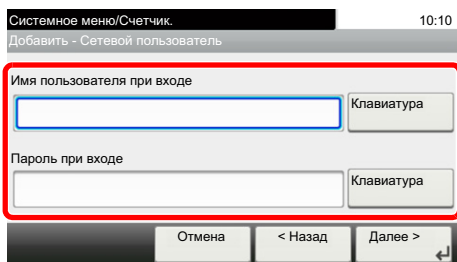

Выберите [Клавиатура] для пунктов [Имя пользователя при входе] и [Пароль при входе], введите информацию о пользователе, которую нужно зарегистрировать, и нажмите [ОК].

Если нужно указать пользователя, для которого в сетевой аутентификации задан домен, нажмите "Имя домена" и выберите домен, в котором зарегистрирован пользователь.

Выберите [Далее >].



ПРИМЕЧАНИЕ

Для получения подробной информации о вводе символов см.:

➔ [Способ ввода символов \(12-11\)](#)

- 4** Выберите имя пользователя, которое будет отображаться, и нажмите [Далее >].



ПРИМЕЧАНИЕ

Для получения подробной информации о вводе символов см.:

➔ [Способ ввода символов \(12-11\)](#)

- 5** [Вход по паролю] > [Вкл.] или [Откл.] > "Ярлык"
- 6** Выберите пиктограмму пользователя, которая будет отображаться.

3 **Регистрация**

Нажмите [Сохранить].

Настройки смарт-карты

Если включена аутентификация по смарт-карте, выберите тип аутентификации.

ПРИМЕЧАНИЕ

- Данная функция отображается в случае активации комплекта Card Authentication Kit.
- ▶ [Card Authentication Kit\(В\) "Комплект аутентификации карт" \(12-3\)](#)
- Если пользователь вошел как пользователь сетевой аутентификации, то данная функция не отображается.

1 Откройте экран.

- 1 Клавиша [Системное меню/Счетчик] > [Реквизиты пользователей/учет заданий]

ПРИМЕЧАНИЕ

Если появляется экран аутентификации пользователя, следует ввести имя пользователя и пароль для входа в систему, а затем нажать [Вход]. Для этого вам нужно осуществить вход с правами администратора.

Заводские настройки по умолчанию для имени пользователя и пароля при входе приведены ниже.

Имя пользователя при входе

ECOSYS M8124cidn:2400, ECOSYS M8130cidn:3000

Пароль при входе

ECOSYS M8124cidn:2400, ECOSYS M8130cidn:3000

- 2 [Реквиз. польз. при входе] > [Настройки смарт-карты]

2 Настройте параметры.

Можно настроить следующие параметры.

Элемент	Описание
Регистрация с клавиатуры	Если включена аутентификация по смарт-карте, выберите, можно ли входить в систему с помощью клавиатуры. Значение: Разрешить, Запретить
Доп. аутентификация ^{*1}	Выберите, требуется ли ввод пароля после аутентификации по смарт-карте. Значение: Откл., Использовать пароль, Использовать ПИН-код

*1 Данная функция отображается, если в разделе "Сетевая аутентификация" задан тип сервера [NTLM] или [Kerberos].

Авторизация по ПИН-коду

Выберите, будет ли использоваться авторизация по ПИН-коду.



ПРИМЕЧАНИЕ

Чтобы выбрать [Сеть], должна быть включена аутентификация сети и выбран тип сервера [Внеш.]

➔ [Включение управления реквизитами пользователей \(9-5\)](#)

1 Откройте экран.

- 1 Клавиша [Системное меню/Счетчик] > [Реквизиты пользователей/учет заданий]



ПРИМЕЧАНИЕ

Если появляется экран аутентификации пользователя, следует ввести имя пользователя и пароль для входа в систему, а затем нажать [Вход]. Для этого вам нужно осуществить вход с правами администратора.

Заводские настройки по умолчанию для имени пользователя и пароля при входе приведены ниже.

Имя пользователя при входе

ECOSYS M8124cidn:2400, ECOSYS M8130cidn:3000

Пароль при входе

ECOSYS M8124cidn:2400, ECOSYS M8130cidn:3000

- 2 [Реквиз. польз. при входе] > [Вход по ПИН-коду]

2 Настройте параметры.

- 1 Выберите [Откл.] или [Вкл.].
- 2 Выберите [OK].

Использование управления реквизитами пользователей

В данном разделе описаны процедуры настройки учета заданий.

Вход в систему/выход из системы

Если включено управление реквизитами пользователей, при каждом использовании данного аппарата будет появляться экран ввода имени пользователя и пароля для входа в систему.

Вход

Если во время выполнения операций появится экран ввода имени пользователя для входа, войдите в систему; для справки см.:

→ [Вход \(3-14\)](#)

Вых. из сист.

После завершения операций выберите [Аутентификация/Выход] для возврата к экрану ввода идентификатора учетной записи.

Реквизиты пользователей/учет заданий

Учет заданий управляет подсчетом копий/напечатанных страниц/отсканированных страниц/факсов, накапливаемых каждой учетной записью, путем присвоения каждой учетной записи идентификатора.

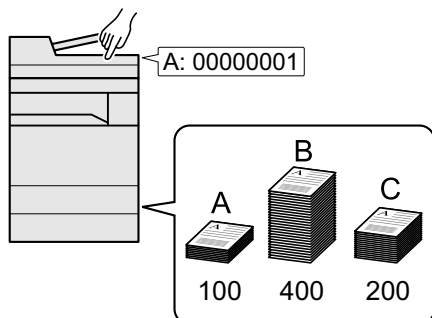

- 1 Включите учет заданий. ([9—34](#))
- 2 Настройте параметры учетной записи. ([9—35](#))
- 3 При выполнении задания введите присвоенный идентификатор учетной записи. ([9—51](#))
- 4 Данный счетчик подсчитывает количество использованных листов.

Управление количеством листов, используемых в заданиях печати с ПК

Для управления количеством заданий, которые нужно напечатать с ПК в сети, нужно выполнить настройку параметров с помощью драйвера принтера на ПК.

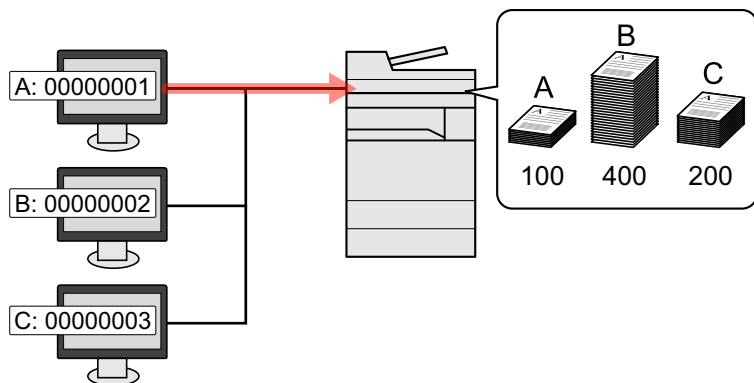

- 1 Настройте учет заданий для ПК в сети с помощью драйвера принтера. ([9—39](#))
- 2 Напечатайте документ.
- 3 Подсчитайте количество напечатанных страниц.

Управление учетом заданий сканирования с использованием TWAIN

Для управления учетом заданий сканирования с использованием TWAIN необходимо настроить параметры драйвера TWAIN на компьютере, подключенном к аппарату.

➔ [Учет заданий для сканирования с использованием TWAIN \(9-40\)](#)

Управление учетом заданий сканирования с использованием WIA

Для управления учетом заданий сканирования с использованием WIA необходимо настроить параметры драйвера WIA на компьютере, подключенном к аппарату.

➔ [Учет заданий для сканирования с использованием WIA \(9-41\)](#)

Управление заданиями факса, переданными с ПК

Для управления количеством заданий факса, переданных с ПК, нужно выполнить настройку параметров с помощью драйвера факса на ПК.

➔ [Учет заданий факса, переданных с компьютера \(9-42\)](#)

Для использования функции факса необходим дополнительный комплект факса.

Включение учета заданий

1 Откройте экран.

- 1 Клавиша [Системное меню/Счетчик] > [Реквизиты пользователей/учет заданий]

ПРИМЕЧАНИЕ

Если появляется экран аутентификации пользователя, следует ввести имя пользователя и пароль для входа в систему, а затем нажать [Вход]. Для этого вам нужно осуществить вход с правами администратора. Заводские настройки по умолчанию для имени пользователя и пароля при входе приведены ниже.

Имя пользователя при входе

ECOSYS M8124cidn:2400, ECOSYS M8130cidn:3000

Пароль при входе

ECOSYS M8124cidn:2400, ECOSYS M8130cidn:3000

- 2 [Настройка учета заданий] > [Настройка учета заданий]

2 Выберите [Вкл.].

ПРИМЕЧАНИЕ

- Для отключения учета заданий выберите [Откл.].
- После возврата к экрану системного меню по умолчанию автоматически будет выполнен выход из системы и появится экран для ввода идентификатора учетной записи. Для продолжения работы введите идентификатор учетной записи.

Доступ к учету заданий

1 Откройте экран.

- 1 Клавиша [Системное меню/Счетчик] > [Реквизиты пользователей/учет заданий]

ПРИМЕЧАНИЕ

Если появляется экран аутентификации пользователя, следует ввести имя пользователя и пароль для входа в систему, а затем нажать [Вход]. Для этого вам нужно осуществить вход с правами администратора. Заводские настройки по умолчанию для имени пользователя и пароля при входе приведены ниже.

Имя пользователя при входе

ECOSYS M8124cidn:2400, ECOSYS M8130cidn:3000

Пароль при входе

ECOSYS M8124cidn:2400, ECOSYS M8130cidn:3000

- 2 [Настройка учета заданий] > [Доступ к учету заданий]

2 Настройте параметры.

Выберите [Автономный] или [Сетевой].

ПРИМЕЧАНИЕ

Чтобы выбрать [Сеть], должна быть включена аутентификация сети и выбран тип сервера [Внеш.]

➔ [Включение управления реквизитами пользователей \(9-5\)](#)

Настройка учетной записи [Локальн.]

Можно добавлять, изменять и удалять учетные записи и задавать ограничения для каждой учетной записи.

Добавление учетной записи [Список учета]

Допустимое количество учетных записей: 100

Необходимо ввести следующие данные.

Параметр	Описание
Имя учетной записи	Количество знаков: До 32
ID учетной записи	Допустимый диапазон ввода: от 0 до 99999999 (до 8 цифр)

1 Откройте экран.

- 1 Клавиша [Системное меню/Счетчик] > [Реквизиты пользователей/учет заданий]



ПРИМЕЧАНИЕ

Если появляется экран аутентификации пользователя, следует ввести имя пользователя и пароль для входа в систему, а затем нажать [Вход]. Для этого вам нужно осуществить вход с правами администратора. Заводские настройки по умолчанию для имени пользователя и пароля при входе приведены ниже.

Имя пользователя при входе

ECOSYS M8124cidn:2400, ECOSYS M8130cidn:3000

Пароль при входе

ECOSYS M8124cidn:2400, ECOSYS M8130cidn:3000

- 2 [Настройка учета заданий] > [Список учета] > [+]

2 Введите информацию об учетной записи.

- 1 Введите имя учетной записи > [Далее >].



ПРИМЕЧАНИЕ

Для получения подробной информации о вводе символов см.:

➔ [Способ ввода символов \(12-11\)](#)

- 2 Введите идентификатор учетной записи > [Далее >].



ПРИМЕЧАНИЕ

Нельзя использовать уже зарегистрированный идентификатор учетной записи. Введите другой идентификатор учетной записи.

- 3 Активируйте или отключите ограничение.

➔ [Ограничение использования аппарата \(9-36\)](#)

- 4 Нажмите [Сохранить].

В список учетных записей добавляется новая учетная запись.

Ограничение использования аппарата

В данном разделе описан порядок ограничения использования аппарата учетной записью или количества доступных листов.

Параметры, которые можно задать, зависят от того, выбрано значение "Индивидуальный" или "Всего" для параметра "Счетчик копий/распечаток".

→ [Установка метода подсчета копира/принтера \(9-50\)](#)

Параметры ограничения

Для счетчика "Копирование/распечатка" выбрано [Индивидуальный]

Параметр	Описание
Копия (всего)	Ограничивает количество листов, которое можно использовать для копирования.
Копир. (полноцв.)	Ограничивает количество страниц, используемых для полноцветного копирования.
Принтер (общее)	Ограничивает количество листов, которое можно использовать для печати. Применимы следующие функции печати. <ul style="list-style-type: none"> • Печать из ящика • Печать со съемного носителя • Печать с ПК
Принтер (полноцв.)	Ограничивает количество листов, используемых для цветной печати. Применимы следующие функции печати. <ul style="list-style-type: none"> • Печать из ящика документов • Печать со съемного носителя • Печать с ПК
Скан. (другие)	Ограничивает количество отсканированных листов (исключая копирование).
Огр. перед. факса	Ограничивает число листов факса, которые могут быть переданы. Отображается только при наличии установленной дополнительной функции факса.

Для счетчика копий/распечаток выбрано [Всего]

Элемент	Описание
Печать (общее)	Ограничивает общее количество листов, используемых для копирования и печати.
Огранич. печ. (полноцв.)	Ограничивает количество страниц, используемых для полноцветной печати.
Скан. (другие)	Ограничивает количество отсканированных листов (исключая копирование).
Огр. перед. факса	Ограничивает число листов факса, которые могут быть переданы. Отображается только при наличии установленной дополнительной функции факса.

Применение ограничений

Ограничение может применяться в следующих режимах:

Параметр	Описание
Откл.	Ограничения не применяются.
Предел счетчика по умолч.	Ограничение счетчика принтера с шагом в одну страницу — до 9 999 999 копий.
Запретить	Ограничения применяются.

Конфигурирование настроек обработки превышения предела счетчика

Данный параметр определяет действия аппарата в случае, когда счетчик достигает предельного значения.

Элемент	Описание
Немедленно*1	Когда счетчик достигает предела, задание останавливается.
Последовательно	Печать/сканирование задания продолжается, но следующее задание будет отклонено.
Только сигнал	Выполнение задания продолжается, выводится сигнал оповещения.

*1 Если идет передача или сохранение в ящик, запрет будет наложен на следующее задание.

1 Откройте экран.

- 1 Клавиша [Системное меню/Счетчик] > [Реквизиты пользователей/учет заданий]



ПРИМЕЧАНИЕ

Если появляется экран аутентификации пользователя, следует ввести имя пользователя и пароль для входа в систему, а затем нажать [Вход]. Для этого вам нужно осуществить вход с правами администратора. Заводские настройки по умолчанию для имени пользователя и пароля при входе приведены ниже.

Имя пользователя при входе

ECOSYS M8124cidn:2400, ECOSYS M8130cidn:3000

Пароль при входе

ECOSYS M8124cidn:2400, ECOSYS M8130cidn:3000

- 2 [Настройка учета заданий] > [Парам. по умолч.] > [Примен. огран.]

2 Настройте параметры.

- 1 Выберите [Немедленно], [Позже] или [Только предупреждение].
- 2 Выберите [OK].

Редактирование учетной записи

1 Откройте экран.

- 1 Клавиша [Системное меню/Счетчик] > [Реквизиты пользователей/учет заданий]



ПРИМЕЧАНИЕ

Если появляется экран аутентификации пользователя, следует ввести имя пользователя и пароль для входа в систему, а затем нажать [Вход]. Для этого вам нужно осуществить вход с правами администратора. Заводские настройки по умолчанию для имени пользователя и пароля при входе приведены ниже.

Имя пользователя при входе

ECOSYS M8124cidn:2400, ECOSYS M8130cidn:3000

Пароль при входе

ECOSYS M8124cidn:2400, ECOSYS M8130cidn:3000

- 2 [Настройка учета заданий] > [Список учета]

2 Отредактируйте учетную запись.

- 1 Выберите [] для учетной записи, информацию о которой требуется изменить.

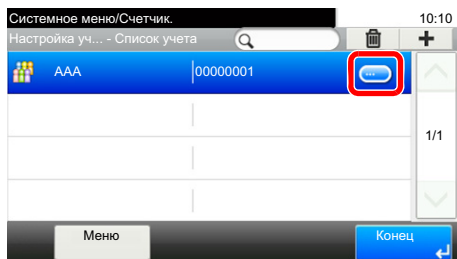

ПРИМЕЧАНИЕ

- Для поиска по имени или идентификатору выберите [Меню] > [Поиск (Имя)] или [Поиск(Ид.)].
- Для сортировки по именам учетных записей выберите [Меню] > [Сортировка(Имя)] и [Сортировка (ID)].

- 2 Выберите информацию об учетной записи, которую нужно изменить, и внесите изменения.
- 3 [Сохранить] > [Да]
Информация об учетной записи будет изменена.

Удаление учетной записи

1 Откройте экран.

- 1 Клавиша [Системное меню/Счетчик] > [Реквизиты пользователей/учет заданий]



ПРИМЕЧАНИЕ

Если появляется экран аутентификации пользователя, следует ввести имя пользователя и пароль для входа в систему, а затем нажать [Вход]. Для этого вам нужно осуществить вход с правами администратора. Заводские настройки по умолчанию для имени пользователя и пароля при входе приведены ниже.

Имя пользователя при входе

ECOSYS M8124cidn:2400, ECOSYS M8130cidn:3000

Пароль при входе

ECOSYS M8124cidn:2400, ECOSYS M8130cidn:3000

- 2 [Настройка учета заданий] > [Список учета]

2 Удаление

- 1 Выберите имя учетной записи, которую нужно удалить.
- 2 Выберите [] > [Да]
Учетная запись будет удалена.

Управление состоянием заданий печати

Для управления количеством заданий, которые нужно напечатать с ПК в сети, нужно выполнить настройку следующих параметров с помощью драйвера принтера на ПК. Приведенные указания основываются на интерфейсе ОС Windows 8.1.

1 Откройте экран.

- 1 Чудо-кнопки на рабочем столе: [Настройки] > [Панель управления] > [Устройства и принтеры].



ПРИМЕЧАНИЕ

В Windows 7: Кнопка [Пуск] > [Устройства и принтеры]

- 2 Щелкните правой кнопкой мыши по ярлыку драйвера принтера аппарата и выберите меню [Свойства принтера] драйвера принтера.
- 3 Щелкните [Администратор] на вкладке [Параметры устройства].

2 Настройте параметры.

- 1 Выберите [Учет заданий] во вкладке [Учет заданий].

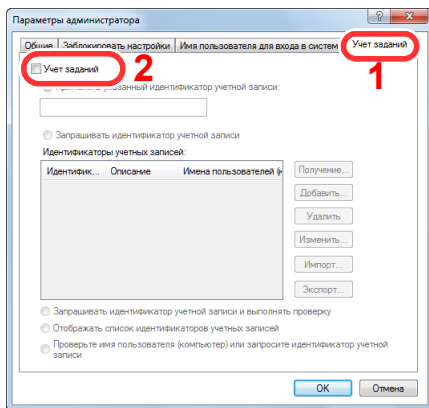

- 2 Задайте учет заданий.

[Применять указанный идентификатор учетной записи]: введите идентификатор учетной записи. Печать будет выполняться с помощью введенного идентификатора учетной записи. Если выбран этот параметр, пользователю не нужно вводить идентификатор учетной записи для каждого задания печати.

[Запрашивать идентификатор учетной записи]: при попытке печати появится экран для ввода идентификатора учетной записи. Необходимо вводить идентификатор учетной записи при каждой попытке печати.

[Запрашивать идентификатор учетной записи и выполнять проверку]: при попытке печати появится экран для ввода идентификатора учетной записи. Необходимо ввести идентификатор учетной записи, сохраненный в списке идентификаторов учетных записей. Необходимо вводить идентификатор учетной записи при каждой попытке печати.

[Отображать список идентификаторов учетных записей]: при печати отображается список идентификаторов учетных записей. Идентификатор учетной записи, который нужно использовать, следует выбрать из списка.

[Проверять идентификатор учетной записи для каждого имени пользователя (хоста)]: Во время печати выполняется поиск имени пользователя Windows в списке идентификаторов учетных записей, и печать будет возможна, если данное имя зарегистрировано.

- 3 Нажмите [OK].



ПРИМЕЧАНИЕ

Информацию о других параметрах учета заданий см. в разделе:

➔ *Printer Driver User Guide*

Учет заданий для сканирования с использованием TWAIN

Для управления количеством заданий сканирования с использованием TWAIN нужно выполнить настройку следующих параметров с помощью драйвера TWAIN на компьютере. Приведенные указания основываются на интерфейсе ОС Windows 8.1.

1 Откройте экран.

- 1 Нажмите чудо-кнопку [Поиск] и введите в поле поиска "TWAIN Driver Setting". Выберите [TWAIN Driver Setting] в списке результатов поиска.



ПРИМЕЧАНИЕ

В Windows нажмите кнопку [Пуск], [Все программы], [Kyocera] и [TWAIN Driver Setting].

- 2 Выберите аппарат, нажмите [Изменить].

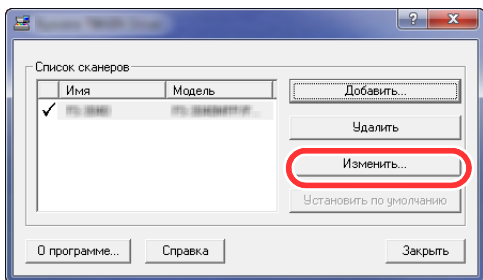

2 Настройте параметры.

- 1 Щелкните [Параметры аутентификации пользователя].
- 2 Установите флажок рядом с пунктом [Учетная запись] и введите идентификатор учетной записи.

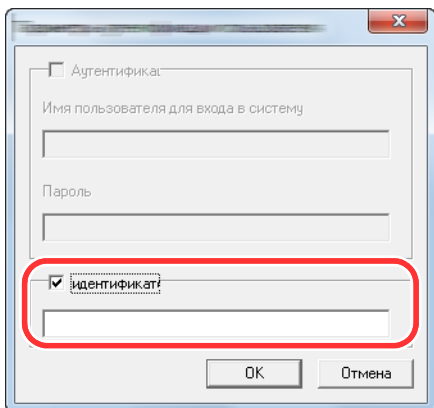

- 3 Нажмите [ОК].

Учет заданий для сканирования с использованием WIA

Для управления количеством заданий сканирования с использованием WIA нужно выполнить настройку следующих параметров с помощью драйвера WIA на компьютере. Приведенные указания основываются на интерфейсе ОС Windows 8.1.

1 Откройте экран.

- 1 Нажмите чудо-кнопку [Поиск] и введите в поле поиска "Просмотр сканеров и камер".



ПРИМЕЧАНИЕ

В Windows 7 нажмите кнопку [Пуск] и введите [Сканер] в поле [Найти программы и файлы]. Щелкните в списке поиска [Просмотр сканеров и камер], и откроется окно "Сканеры и камеры".

- 2 Выберите драйвер WIA, имеющий то же имя, что и аппарат, и нажмите [Свойства].

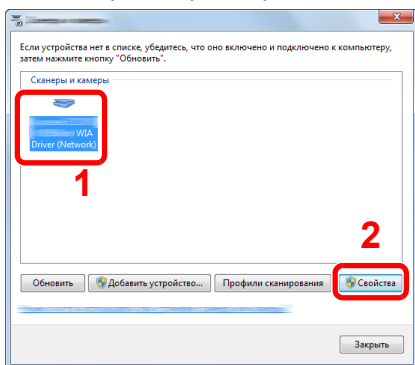

2 Настройте параметры.

- 1 Установите флажок рядом с пунктом [ID учетной записи] на вкладке [Настройки] и введите идентификатор учетной записи.

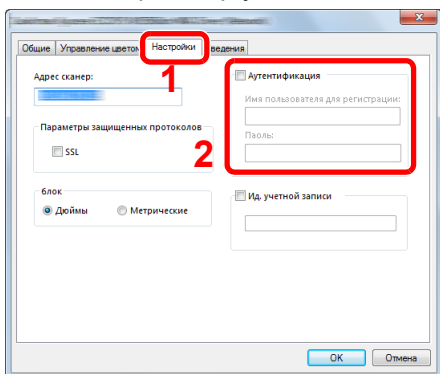

- 2 Нажмите [ОК].

Учет заданий факса, переданных с компьютера

Для управления количеством заданий факса, переданных с ПК, нужно выполнить настройку следующих параметров с помощью драйвера факса на компьютере. Приведенные указания основываются на интерфейсе ОС Windows 8.1.

1 Откройте экран.

- 1 Нажмите на рабочем столе чудо-кнопку [Параметры], выберите [Панель управления], а затем [Устройства и принтеры].



ПРИМЕЧАНИЕ

В Windows 7 нажмите кнопку [Пуск], а затем выберите [Устройства и принтеры].

- 2 Правой кнопкой мыши щелкните имя аппарата для использования в качестве драйвера факса и выберите [Настройка печати] в открывшемся раскрывающемся меню.
- 3 Щелкните [Настройка передачи факса] в окне [Настройка печати].

2 Настройте параметры.

- 1 Выберите [Учет заданий] на вкладке [Аутентификация].

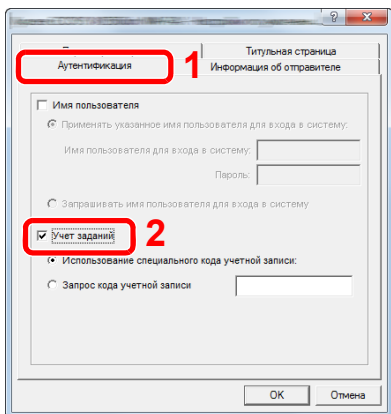

- 2 Задайте учет заданий.

[Применять указанный идентификатор учетной записи]: с помощью этого параметра можно задать идентификатор учетной записи, чтобы использовать один и тот же идентификатор учетной записи для каждого задания факса. Если выбран этот параметр, пользователю не нужно вводить идентификатор учетной записи для каждого задания факса.

[Запрашивать идентификатор учетной записи]: при попытке осуществить передачу будет отображаться экран для ввода идентификатора учетной записи. Идентификатор учетной записи нужно вводить при каждой передаче.

- 3 Нажмите [ОК].

Использование учета заданий

Настройка параметров учета заданий по умолчанию

Выберите элемент в параметрах по умолчанию.

1 Откройте экран.

- 1 Клавиша [Системное меню/Счетчик] > [Реквизиты пользователей/учет заданий]



ПРИМЕЧАНИЕ

Если появляется экран аутентификации пользователя, следует ввести имя пользователя и пароль для входа в систему, а затем нажать [Вход]. Для этого вам нужно осуществить вход с правами администратора. Заводские настройки по умолчанию для имени пользователя и пароля при входе приведены ниже.

Имя пользователя при входе

ECOSYS M8124cidn:2400, ECOSYS M8130cidn:3000

Пароль при входе

ECOSYS M8124cidn:2400, ECOSYS M8130cidn:3000

- 2 [Настройка учета заданий] > [Парам. по умолч.] > [Предел счетчика по умолч.]

2 Настройте параметры.

- 1 Выберите элемент, настройку максимального количества листов которого по умолчанию нужно сконфигурировать. > Для ввода значения по умолчанию используйте [+], [—] или цифровую клавиатуру.

Элемент	Описание
Предел счетчика по умолч.	<p>При добавлении новой учетной записи можно изменить ограничения по умолчанию, касающиеся количества использованных листов. Можно задать любое число от 1 до 9 999 999.</p> <p>Элементы, которые можно задать, зависят от того, какое значение — [Индивидуальный] или [Всего] — выбрано для параметра [Счетчик копий/распечаток].</p> <p>➔ Установка метода подсчета копира/принтера (9-50)</p>
Для счетчика "Копирование/распечатка" выбрано [Индивидуальный]	
Копия (всего)	Задаёт ограничение по умолчанию на количество листов, используемых для копирования.
Копир. (полноцв.)	Задаёт ограничение по умолчанию на количество листов, используемых для полноцветного копирования.
Принтер (общее)	<p>Задаёт ограничение по умолчанию на количество листов, используемых для печати. Применимы следующие функции печати.</p> <ul style="list-style-type: none"> • Печать из ящика • Печать со съёмного носителя • Печать с ПК
Принтер (полноцв.)	<p>Определяет ограничение, заданное по умолчанию, на количество листов, используемых для цветной печати. Применимы следующие функции печати.</p> <ul style="list-style-type: none"> • Печать из ящика • Печать со съёмного носителя • Печать с ПК
Скан. (другие)	Задаёт ограничение по умолчанию по количеству листов, используемых для сканирования (исключая копирование).
Огр. перед. факса^{*1}	Задаёт ограничение по умолчанию по количеству листов, используемых для отправки факсов. Отображается только при наличии установленной дополнительной функции факса.
Для счетчика копий/распечаток выбрано [Всего]	
Печать (общее)	Задаёт ограничение по умолчанию по общему количеству листов, используемых для копирования и печати.
Огранич. печ. (полноцв.)	Задаёт ограничение по умолчанию на количество листов, используемых для полноцветной печати.
Скан. (другие)	Задаёт ограничение по умолчанию по количеству листов, используемых для сканирования (исключая копирование).
Огр. перед. факса^{*1}	Задаёт ограничение по умолчанию по количеству листов, используемых для отправки факсов. Отображается только при наличии установленной дополнительной функции факса.

*1 Отображается только при наличии установленной дополнительной функции факса.

- 2 Выберите [OK].
- 3 Чтобы сконфигурировать другие значения по умолчанию для ограничения количества листов при печати, повторите шаги 1 и 2.

Подсч. по форм. бумаги

Данный счетчик подсчитывает количество страниц по формату бумаги (например, Letter).

ПРИМЕЧАНИЕ

Доступно пять типов формата бумаги, от 1 до 5. Данные типы указываются в отчетах по учету.

➔ [Печать отчета учета \(9-49\)](#)

Помимо формата бумаги, можно также указать тип материала (например, подсчет используемой цветной бумаги формата letter). Если тип материала не указан, то будет подсчитываться количество использованных страниц по указанному формату, вне зависимости от типа материала.

1 Откройте экран.

- 1 Клавиша [Системное меню/Счетчик] > [Реквизиты пользователей/учет заданий]

ПРИМЕЧАНИЕ

Если появляется экран аутентификации пользователя, следует ввести имя пользователя и пароль для входа в систему, а затем нажать [Вход]. Для этого вам нужно осуществить вход с правами администратора. Заводские настройки по умолчанию для имени пользователя и пароля при входе приведены ниже.

Имя пользователя при входе

ECOSYS M8124cidn:2400, ECOSYS M8130cidn:3000

Пароль при входе

ECOSYS M8124cidn:2400, ECOSYS M8130cidn:3000

- 2 [Настройка учета заданий] > [Парам. по умолч.] > [Подсч. по форм. бумаги] > [Формат бумаги 1(—5)]

2 Настройте параметры.

- 1 Выберите [Вкл.].
- 2 Выберите формат бумаги.
- 3 Выберите [Тип носителя] для задания типа носителя.
- 4 Выберите тип носителя и нажмите [ОК].
- 5 Выберите [ОК].

Подсчет количества напечатанных страниц

Данный счетчик подсчитывает количество напечатанных страниц. Счетчики подразделяются на "Учет всех заданий" и "Учет каждого задания". Новый подсчет можно запустить после сброса данных подсчета, сохраняемых в течение определенного периода времени.

1 Откройте экран.

- 1 Клавиша [Системное меню/Счетчик] > [Реквизиты пользователей/учет заданий]



ПРИМЕЧАНИЕ

Если появляется экран аутентификации пользователя, следует ввести имя пользователя и пароль для входа в систему, а затем нажать [Вход]. Для этого вам нужно осуществить вход с правами администратора. Заводские настройки по умолчанию для имени пользователя и пароля при входе приведены ниже.

Имя пользователя при входе

ECOSYS M8124cidn:2400, ECOSYS M8130cidn:3000

Пароль при входе

ECOSYS M8124cidn:2400, ECOSYS M8130cidn:3000

- 2 [Настройка учета заданий] > [Учет всех заданий] или [Учет каждого задания]

2 Настройте параметры.

В приведенной ниже таблице перечислены параметры, которые можно просмотреть.

Параметр	Описание
Распечат. страниц	Отображает количество скопированных и напечатанных страниц, а также общее количество использованных страниц. Для проверки количества использованных страниц можно также использовать [ФАКС], [Подсч. по форм. бумаги], [по дуплексу] и [по комбинации].
Подсч. по форм. бумаги	
Копия (ч/б)	Отображение количества страниц, используемых для черно-белого копирования.
Копир. (полноцв.)	Отображение количества страниц, используемых для полноцветного копирования.
Копия (всего)	Отображает количество скопированных страниц.
Принтер (ч/б)	Отображение количества страниц, используемых для черно-белой печати. Применимы следующие функции печати. <ul style="list-style-type: none"> • Печать из ящика • Печать со съемного носителя • Печать с ПК
Принтер (полноцв.)	Отображение количества страниц, используемых для цветной печати. Применимы следующие функции печати. <ul style="list-style-type: none"> • Печать из ящика • Печать со съемного носителя • Печать с ПК
Принтер(общее)	Отображает количество напечатанных страниц. Применимы следующие функции печати. <ul style="list-style-type: none"> • Печать из ящика • Печать со съемного носителя • Печать с ПК
Копия/Принт (ч/б)	Отображение общего количества страниц, используемых для черно-белого копирования и печати.
Копия/принт (полноцв.)	Отображение общего количества страниц, используемых для цветного копирования и печати.
Копия/принт(вс.)	Отображает общее количество страниц, использованных для копирования и печати.
Факс^{*1}	Отображает количество полученных страниц.
Всего	Отображает общее количество использованных страниц.
по дуплексу	Отображает количество страниц, напечатанных в режиме "Двусторонняя (1-стор.)", в режиме "Двусторонняя (2-стор.)" и в обоих режимах вместе.
по комбинации	Отображает количество страниц, напечатанных в режиме "Совместить (нет)", в режиме "Совместить (2 в 1)", в режиме "Совместить (4 в 1)" и во всех трех режимах вместе.
Подсч. по форм. бумаги	Отображает количество использованных страниц выбранного формата, а также других форматов бумаги.
Отскан. страницы	Отображает количество отсканированных страниц для функций копирования, факса и других функций, а также общее количество отсканированных страниц.
Стр. пер. факсом^{*1}	Отображает количество страниц, переданных факсом.

Параметр	Описание
Время пер. факса *1	Отображает общее время передачи факсов.
Сброс счетчика	Сбрасывает счетчик. Выберите [Да] на экране подтверждения.

*1 Отображается только при наличии установленной дополнительной функции факса.

Подсчет количества листов, использованных всеми учетными записями

Подсчет количества напечатанных страниц Учет всех заданий

1 Проверка количества страниц.

- 1 Выберите [Проверить] для проверки счетчика.
Будут показаны результаты.
- 2 Подтвердите показания и выберите [Заккрыть].

Подсчет количества листов, использованных отдельными учетными записями

Данный счетчик подсчитывает количество страниц для каждой учетной записи и сбрасывает подсчет по учетной записи.

1 Откройте экран.

- 1 Выберите учетную запись для проверки данных подсчета.
- 2 Выберите [] для пользователя, информацию о котором требуется изменить.



ПРИМЕЧАНИЕ

- Для поиска по идентификатору учетной записи выберите [Меню] > [Поиск (Имя)] или [Поиск(Ид.)].
Нажмите [Выбрать другие] для поиска по имени учетной записи или идентификатору учетной записи.
 - Для сортировки по именам учетных записей выберите [Меню] > [Сортировка(Имя)] и [Сортировка (ID)].
- 3 Выберите функцию, которую нужно проверить.
Будут показаны результаты.
 - 4 Подтвердите показания и выберите [Конец].

Печать отчета учета

В качестве отчета по результатам учета может быть распечатано общее количество подсчитанных страниц по всем соответствующим учетным записям.

Имеются различные форматы отчетов, зависящие от того, как выполняется управление подсчетом для копировальной техники и принтеров.

Если для управления счетчиком копирования/печати выбрано "Индивидуальный".

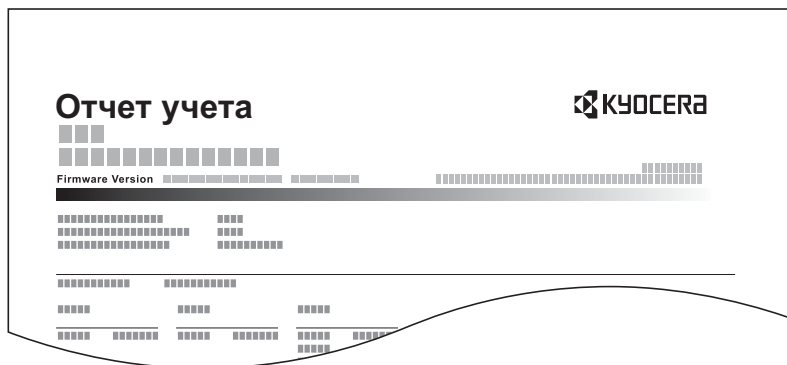

1 Подготовьте бумагу.

Убедитесь, что в кассету загружена бумага A4 или Letter.

2 Откройте экран.

Клавиша [Системное меню/Счетчик] > [Реквизиты пользователей/учет заданий] > [Настройка учета заданий]



ПРИМЕЧАНИЕ

Если появляется экран аутентификации пользователя, следует ввести имя пользователя и пароль для входа в систему, а затем нажать [Вход]. Для этого вам нужно осуществить вход с правами администратора. Заводские настройки по умолчанию для имени пользователя и пароля при входе приведены ниже.

Имя пользователя при входе

ECOSYS M8124cidn:2400, ECOSYS M8130cidn:3000

Пароль при входе

ECOSYS M8124cidn:2400, ECOSYS M8130cidn:3000

3 Напечатайте документ.

[Печать отчет учета] > [Да]

Будет напечатан отчет учета заданий.

Установка метода подсчета копира/принтера

Вы можете выбрать управление, основанное на подсчете количества листов, использованных для копирования и печати, основанное на индивидуальных счетчиках. Эта настройка меняет ограничение на количество используемых листов и метод подсчета, так что выберите настройку, лучше всего подходящую для среды использования.

Если во время выполнения операций появится экран ввода имени пользователя для входа, войдите в систему; для справки см.:

- ➔ [Ограничение использования аппарата \(9-36\)](#)
- ➔ [Подсчет количества напечатанных страниц \(9-46\)](#)
- ➔ [Печать отчета учета \(9-49\)](#)

1 Откройте экран.

- 1 Клавиша [Системное меню/Счетчик] > [Реквизиты пользователей/учет заданий]



ПРИМЕЧАНИЕ

Если появляется экран аутентификации пользователя, следует ввести имя пользователя и пароль для входа в систему, а затем нажать [Вход]. Для этого вам нужно осуществить вход с правами администратора. Заводские настройки по умолчанию для имени пользователя и пароля при входе приведены ниже.

Имя пользователя при входе

ECOSYS M8124cidn:2400, ECOSYS M8130cidn:3000

Пароль при входе

ECOSYS M8124cidn:2400, ECOSYS M8130cidn:3000

- 2 [Настройка учета заданий] > [Парам. по умолч.] > [Счетчик копий/распечаток]

2 Настройте параметры.

- 1 Выберите [Всего] или [Индивидуальный].
- 2 Выберите [OK].

Вход в систему/выход из системы (Учет заданий)

Осуществите нижеследующую операцию, когда работа аппарата вызовет появление экрана ввода идентификатора учетной записи.

Вход в систему (Учет заданий)

Когда работа аппарата вызовет появление экрана ввода идентификатора учетной записи, проведите следующую операцию.

1 Введите идентификатор учетной записи с цифровой клавиатуры и выберите [Вход]



ПРИМЕЧАНИЕ

- Если был введен неправильный символ, нажмите клавишу [Очистка] и еще раз введите идентификатор учетной записи.
- Выбрав [Проверка счетчика], можно просмотреть количество напечатанных и отсканированных страниц.

Когда откроется экран ввода имени пользователя при входе и пароля

Если включено управление реквизитами пользователей, откроется экран ввода имени пользователя и пароля для входа. Для входа в систему введите имя пользователя и пароль. Если пользователь уже зарегистрировал информацию об учетной записи, ввод идентификатора учетной записи пропускается.

➔ [Добавление пользователя \(Список локальных пользователей\) \(9-8\)](#)

2 Перейдите к оставшимся действиям.

Выход из системы (Учет заданий)

После завершения операций выберите [Аутентификация/Выход] для возврата к экрану ввода идентификатора учетной записи. Вернитесь к экрану ввода идентификатора учетной записи.

Конфигурация параметра "Настройки неизв. пользов."

Конфигурация параметра "Неизвестный идентификатор"

Данная функция определяет способ обработки заданий, отправленных с неизвестных или не отправленных имен пользователей для входа или идентификаторов учетных записей. Эта операция используется при наличии неизвестного идентификатора задания, если управление входом пользователей в систему отключено, а управление учетными записями включено.

Элементы настройки приведены ниже.

Элемент	Описание
Разрешить	Обрабатывает задание.
Отклонить	Не обрабатывает задание.

1 Откройте экран.

- 1 Клавиша [Системное меню/Счетчик] > [Реквизиты пользователей/учет заданий]



ПРИМЕЧАНИЕ

Если появляется экран аутентификации пользователя, следует ввести имя пользователя и пароль для входа в систему, а затем нажать [Вход]. Для этого вам нужно осуществить вход с правами администратора. Заводские настройки по умолчанию для имени пользователя и пароля при входе приведены ниже.

Имя пользователя при входе

ECOSYS M8124cidn:2400, ECOSYS M8130cidn:3000

Пароль при входе

ECOSYS M8124cidn:2400, ECOSYS M8130cidn:3000

- 2 Выберите [Неизв. ид. задан.].

2 Настройте параметры.

Выберите [Отказать] или [Разрешить].

Регистрация информации пользователя для пользователя с неизвестным идентификатором

При регистрации свойства пользователя для пользователя с неизвестным идентификатором можно проверить пользователя на экране состояния задания или на экране журнала заданий. Кроме того, можно ограничить доступные функции.



ПРИМЕЧАНИЕ

Данная функция отображается, если для параметра [Неизв. ид. задан.] установлено [Разрешить].

1 Откройте экран.

- 1 Клавиша [Системное меню/Счетчик] > [Реквизиты пользователей/учет заданий]



ПРИМЕЧАНИЕ

Если появляется экран аутентификации пользователя, следует ввести имя пользователя и пароль для входа в систему, а затем нажать [Вход]. Для этого вам нужно осуществить вход с правами администратора. Заводские настройки по умолчанию для имени пользователя и пароля при входе приведены ниже.

Имя пользователя при входе

ECOSYS M8124cidn:2400, ECOSYS M8130cidn:3000

Пароль при входе

ECOSYS M8124cidn:2400, ECOSYS M8130cidn:3000

- 2 Выберите [Настройки неизв. пользov.] > [Свойство пользователя]

2 Введите информацию о пользователе.

Добавьте информацию по каждому элементу > [ОК]

Элемент	Описание
Имя пользователя	Введите имя пользователя длиной до 32 символов.
Имя учетной записи	<p>Зарегистрируйте учетную запись для пользователя с неизвестным идентификатором.</p> <p>➔ Реквизиты пользователей/учет заданий (9-33)</p> <p> ПРИМЕЧАНИЕ</p> <ul style="list-style-type: none"> • Для поиска по идентификатору учетной записи выберите [Меню] > [Поиск (Имя)] или [Поиск(Ид.)]. • Для сортировки по именам учетных записей выберите [Меню] > [Сортировка(Имя)] и [Сортировка (ID)]. • Данный элемент отображается, когда включено управление учетными записями.
Правила авторизации	<p>Определите ограничение использования.</p> <p>Доступны следующие элементы ограничения:</p> <p>Принтер:</p> <p>Выберите, нужно ли запрещать использование функций печати принтера.</p> <p>Применимы следующие функции печати.</p> <ul style="list-style-type: none"> • Печать с ПК <p>Принтер (полноцв.):</p> <p>Выберите, нужно ли запрещать использование функций печати для принтера.</p> <p>Применимы следующие функции печати.</p> <ul style="list-style-type: none"> • Печать с ПК

10 Уход и обслуживание

В этой главе рассматриваются следующие темы.

Регулярное обслуживание	10-2
Очистка стекла оригинала	10-2
Очистка щелевого стекла	10-3
Замена контейнера с тонером	10-4
Замена бункера для отработанного тонера	10-7
Загрузка бумаги	10-9
Замена контейнера скрепок (финишер документов)	10-10

Регулярное обслуживание

Для обеспечения оптимального качества печати следует регулярно проводить очистку аппарата.



ВНИМАНИЕ

В целях безопасности перед очисткой аппарата всегда вынимайте вилку шнура питания из розетки.

Очистка стекла оригинала

Протрите стекло оригинала, держатель оригинала и внутреннюю сторону податчика оригиналов мягкой тканью, смоченной спиртом или мягким моющим средством.



ВАЖНО

Не применяйте разбавители или другие органические растворители.

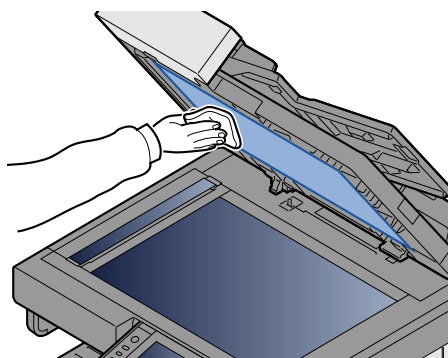
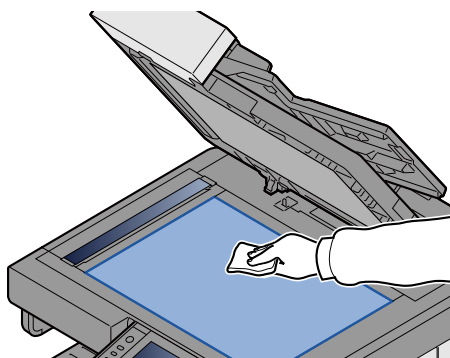

Очистка щелевого стекла

При использовании податчика оригиналов выполняйте очистку поверхности щелевого стекла и направляющей считывания с помощью поставляемой в комплекте чистящей салфетки.



ПРИМЕЧАНИЕ

Наличие загрязнений на щелевом стекле или направляющей считывания может привести к появлению черных полос на окончательном изображении.

1 Извлеките чистящую салфетку.

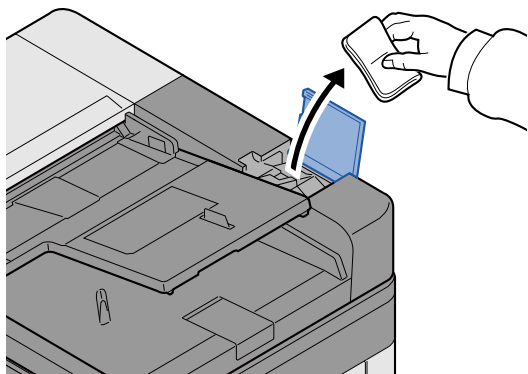

2 Очистите щелевое стекло и направляющую считывания.

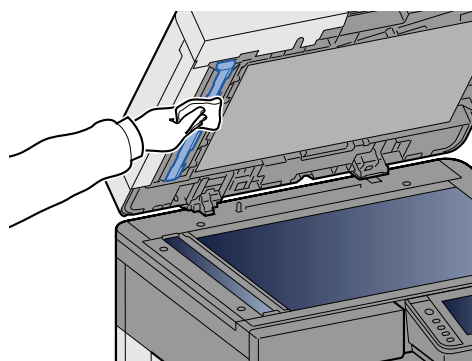
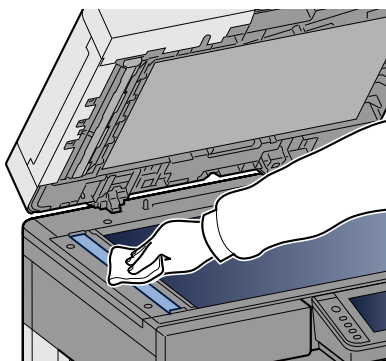

Замена и пополнение запаса расходных материалов

Когда тонер будет на исходе или в кассете закончится бумага, появятся соответствующие сообщения. Замените или пополните запас, как требуется, в соответствии с сообщением.

Замена контейнера с тонером

Сообщение, приведенное ниже, появится, когда тонер будет израсходован. Если это произошло, замените контейнер с тонером.

"Закончился тонер."

Сообщение, приведенное ниже, появится, когда тонер будет на исходе. Необходимо иметь в наличии новый контейнер с тонером для замены.

"Мало тонера. (Замените, когда закончится.)"



ПРИМЕЧАНИЕ

- Обязательно используйте оригинальный контейнер с тонером. Использование неоригинального контейнера с тонером может стать причиной дефектов изображения и отказа аппарата.
- На чипе памяти контейнера с тонером данного аппарата сохраняется информация, необходимая для повышения удобства в эксплуатации аппарата, работы системы утилизации использованных контейнеров с тонером, а также перспективных разработок новых изделий. Информация, сохраняемая на чипе, является анонимной. Она предназначена для вышеперечисленных целей и не содержит данных, позволяющих идентифицировать пользователя.



ВНИМАНИЕ

Не пытайтесь поджечь детали, содержащие тонер. Искры от пламени могут стать причиной ожогов.

1 Откройте переднюю крышку.

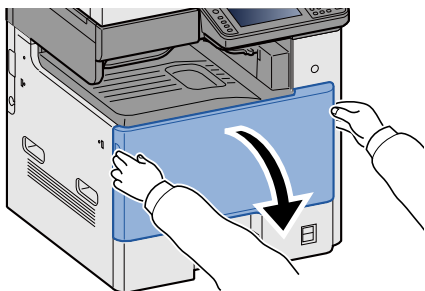

2 Извлеките контейнер с тонером.

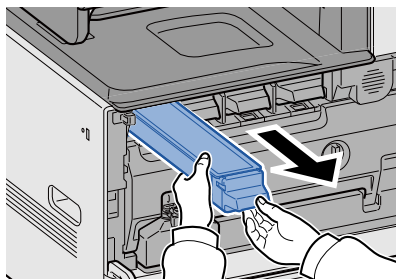
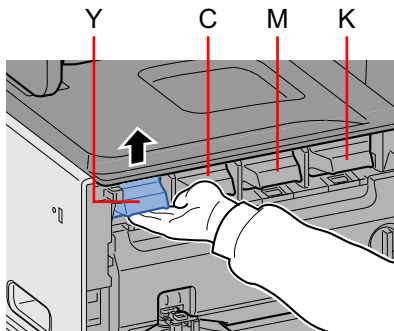

- 3** Поместите использованные контейнеры с тонером в пластиковый мусорный пакет.

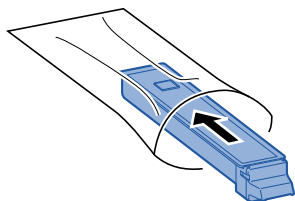

- 4** Выньте новый контейнер с тонером из коробки.

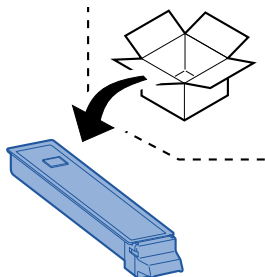

✓ **ВАЖНО**

Не касайтесь контейнера в местах, показанных на рисунке ниже.

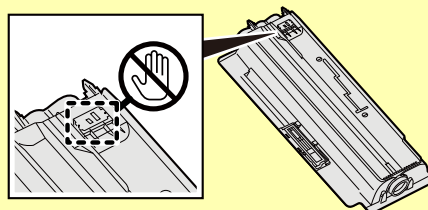

- 5** Слегка постучите по контейнеру с тонером.

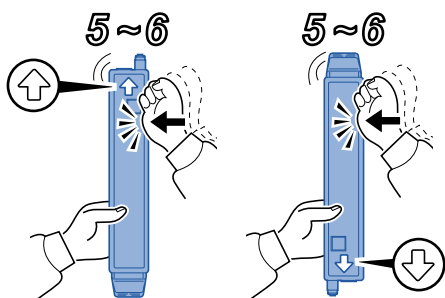

6 Встряхните контейнер с тонером.

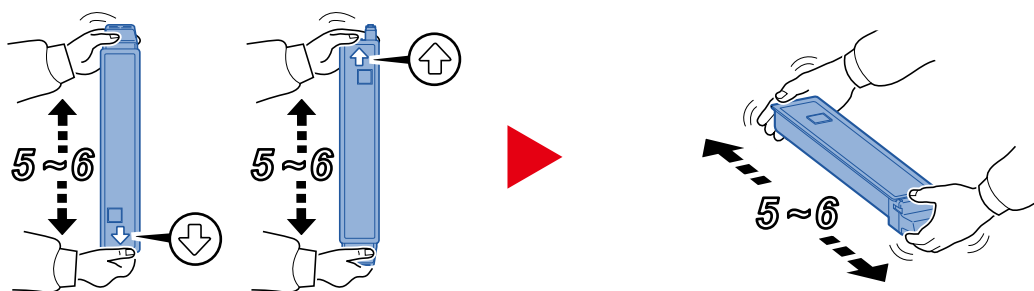

7 Установите контейнер с тонером.

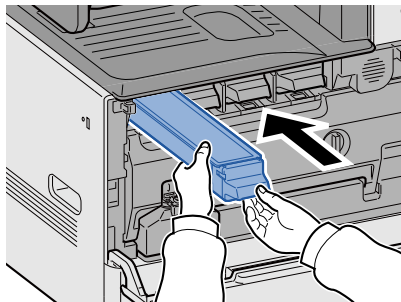

✓ ВАЖНО

Задвиньте контейнер с тонером до упора.

8 Закройте переднюю крышку.

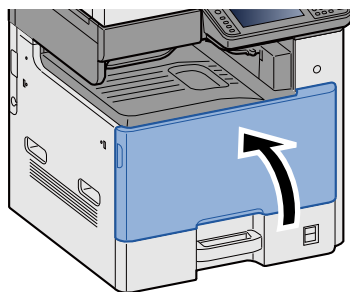

💡 ПРИМЕЧАНИЕ

- Если передняя крышка не закрывается, проверьте правильность установки нового контейнера с тонером.
- Верните израсходованный контейнер с тонером дилеру или представителю по обслуживанию. Переработка или утилизация использованных контейнеров с тонером производится в соответствии с установленными нормами.

Замена бункера для отработанного тонера

Сообщение, приведенное ниже, появится, когда бункер для отработанного тонера заполнится. Замените бункер отработанного тонера.

"Проверьте контейнер отработанного тонера."



ВНИМАНИЕ

Не пытайтесь утилизировать детали, содержащие тонер, путем сжигания. Искры от пламени могут стать причиной ожогов.

1 Откройте переднюю крышку.

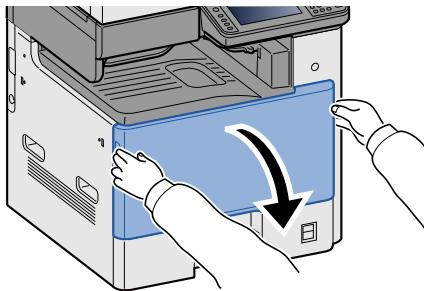

2 Извлеките бункер отработанного тонера.

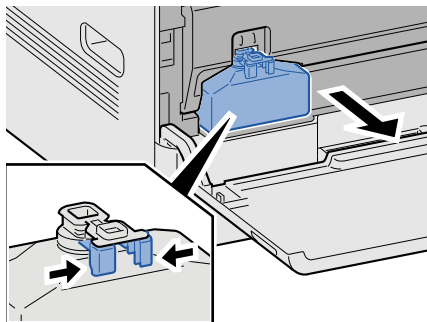

3 Поместите использованные контейнеры с тонером в пластиковый мусорный пакет.

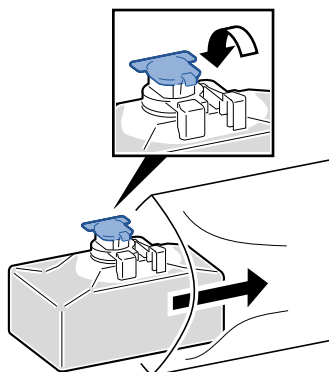

4 Извлеките новый бункер отработанного тонера.

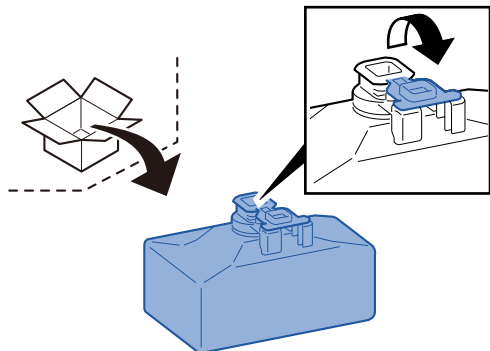

5 Установите бункер отработанного тонера.

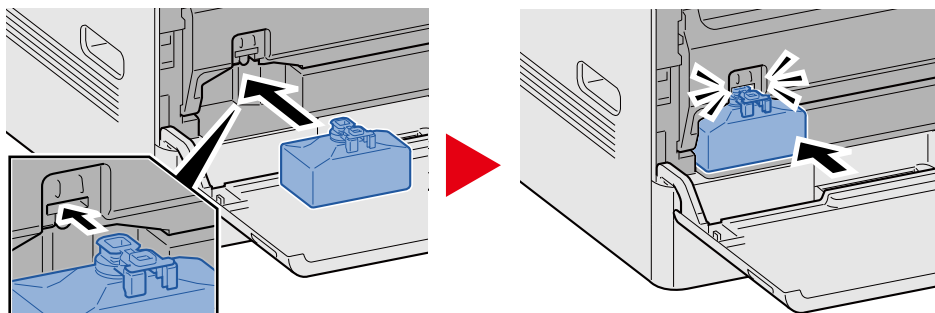

6 Закройте переднюю крышку.

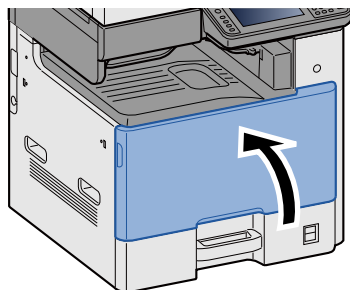

ПРИМЕЧАНИЕ

Верните использованный бункер отработанного тонера дилеру или представителю по обслуживанию. Переработка или утилизация использованных бункеров отработанного тонера производится в соответствии с установленными нормами.

Загрузка бумаги

Сообщение, приведенное ниже, появится, когда бумага в кассете закончится. Загрузите бумагу.

Добавьте бумагу в кассету #. (# означает номер кассеты.)

Добавьте бумагу в универсальный лоток.

➔ [Загрузка в кассеты 1—3 \(3-19\)](#)

➔ [Загрузка бумаги в универсальный лоток \(5-7\)](#)



ПРИМЕЧАНИЕ

Если для [Показ сообщ. о парам. бум] задано значение [Вкл.], появится экран подтверждения настроек бумаги. Если вы перешли на другой тип бумаги, выберите [Изменить], а затем задайте нужные настройки бумаги.

➔ [\[Кассета 1 \(до 3\)\] \(8-9\)](#)

➔ [\[Универсальный лоток\] \(8-10\)](#)

Замена контейнера скрепок (финишер документов)

Сообщение, приведенное ниже, появится, когда скрепки будут израсходованы. Если это произошло, замените контейнер скрепок.

"Нет скоб".



ПРИМЕЧАНИЕ

Если скрепки закончились, обратитесь к своему дилеру или представителю сервисной службы.

1 Откройте крышку шивателя финишера документов.

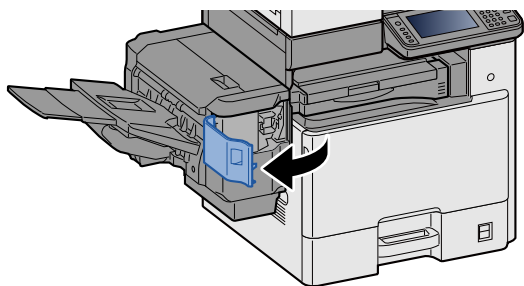

2 Извлеките держатель контейнера для скрепок.

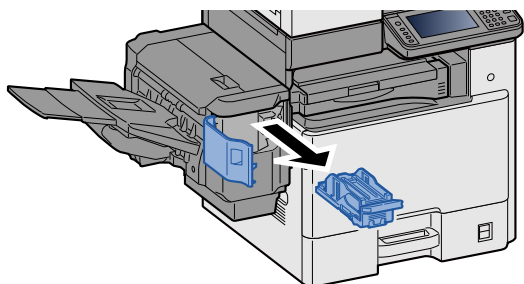

3 Замените скрепки.

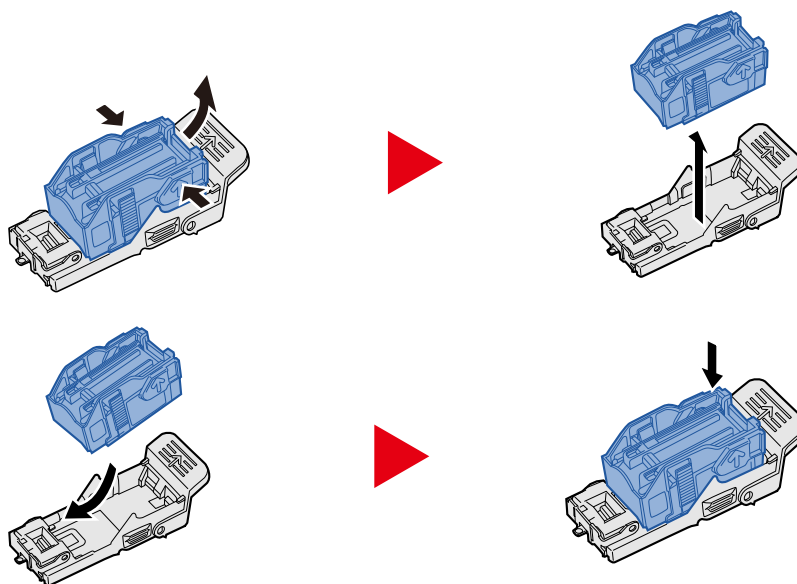

4 Установите держатель контейнера для скрепок.

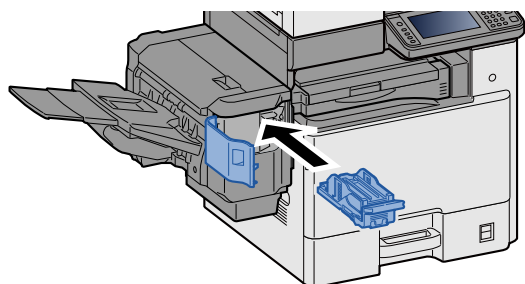

5 Закройте крышку шивателя.

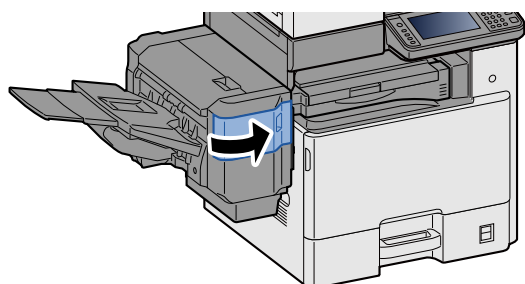

11 Устранение неисправностей

В этой главе рассматриваются следующие темы.

Неисправности общего характера	11-2
Устранение сбоев в работе	11-2
Проблема в работе аппарата	11-3
Проблема с распечатанным изображением	11-6
Проблема с цветной печатью	11-9
Реагирование на сообщения	11-11
Устранение ошибки передачи	11-23
Настройка/обслуживание	11-26
Общие сведения о настройке/обслуживании	11-26
Процедура совмещения цветов	11-26
Калибровка	11-31
Выполнение очистки лазера.	11-31
Настройка градационной кривой	11-31
Очистка барабана	11-33
Устранение замятия бумаги	11-34
Обозначение компонента/узла, в котором произошло замятие	11-34
Извлечение застрявшей бумаги из универсального лотка	11-35
Извлечение застрявшей бумаги из правой крышки 1	11-37
Извлечение застрявшей бумаги из кассет 1, 2 и 3	11-39
Извлечение застрявшей бумаги из правой крышки 2, 3	11-40
Извлечение застрявшей бумаги из финишера документов	11-42
Извлечение застрявшей бумаги из переходного блока	11-43
Извлечение застрявшей бумаги из автоподатчика оригиналов	11-44
Извлечение застрявших скрепок	11-46
Устранение замятия скрепок в финишере документов	11-46

Неисправности общего характера

Устранение сбоев в работе

Ниже в таблице приводятся общие инструкции по устранению неисправностей. Она описывает различные проблемы и меры по их устранению. При возникновении какой-либо неполадки аппарата прочитайте контрольные вопросы и выполните процедуры, которые приводятся на указанных страницах.

Если устранить неисправность не удастся, обратитесь к своему дилеру или представителю сервисной службы. Контактные номера телефонов см. на последней странице данного руководства.



ПРИМЕЧАНИЕ

При обращении к нам необходимо указать серийный номер.



По поводу проверки серийного номера см.:

➔ [Отображение информации об устройстве \(3-11\)](#)

Проблема в работе аппарата

К числу механических неисправностей относятся следующие явления. Проведите надлежащие процедуры.

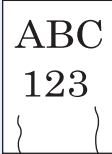
Проблема	Контрольные вопросы	Меры по устранению	Страница для справки
Приложение не запускается.	Возможно, установлено короткое время автоматического сброса панели?	Установите время автоматического сброса панели не менее 30 секунд.	8—59
На экране не происходит никаких изменений при включении аппарата с помощью выключателя питания.	Проверьте шнур питания.	Надежно подключите оба конца шнура питания.	2—8
При нажатии клавиши [Старт] копирование не начинается.	Отображается ли на экране какое-либо сообщение?	Определите, как следует отреагировать на сообщение, и выполните соответствующие действия.	11—11
	Не включен ли на аппарате режим ожидания?	Нажмите любую клавишу на панели управления для вывода аппарата из режима ожидания.	2—23
В выходном лотке чистые листы. 	Правильно ли размещены оригиналы?	На стекле оригинал необходимо размещать по меткам размера, лицевой стороной вниз.	5—3
	—	При использовании автоподатчика оригиналов загружайте оригиналы стороной для копирования вверх.	5—5
	—	Проверьте настройки программного приложения.	—
Частое замятие бумаги.	Правильно ли загружена бумага?	Загрузите бумагу надлежащим образом.	3—19
	—	Разверните загружаемую бумагу на 180°.	3—19
	Относится ли используемая бумага к поддерживаемым типам? В хорошем ли она состоянии?	Извлеките бумагу, переверните и снова загрузите ее в аппарат.	3—19
	Возможно, бумага закручена, сложена или сморщена?	Замените бумагу на новую.	3—17
	Нет ли в аппарате обрывков бумаги или застрявших листов?	Извлеките застрявшую бумагу.	11—34
2 листа или больше накладываются на выходе. (подача нескольких листов) 	—	Загрузите бумагу надлежащим образом.	3—18

Проблема	Контрольные вопросы	Меры по устранению	Страница для справки
Распечатки сморщены. 	Правильно ли загружена бумага?	Загрузите бумагу надлежащим образом.	3—17
	—	Разверните загружаемую бумагу на 180°.	3—17
	Бумага влажная?	Замените бумагу на новую. Если проблема случается часто, включите нагреватель кассеты.	3—19 2—4
Распечатки скручены. 	—	Выньте бумагу из кассеты, переверните стопку и загрузите снова. Также можно попытаться повернуть бумагу на 180°.	3—17
	Бумага влажная?	Замените бумагу на новую. Если проблема проявляется часто, включите нагреватель кассеты.	3—17 2—4
Драйвер принтера не устанавливается.	Вы пытаетесь установить драйвер, используя имя хоста, при включенной функции Wi-Fi или Wi-Fi Direct?	Вместо имени хоста укажите IP-адрес.	2—25
Печать невозможна.	Проверьте шнур питания.	Надежно подключите оба конца шнура питания.	2—8
	Включен ли аппарат?	Включите аппарат с помощью выключателя питания.	2—9
	Подключены ли кабель USB и сетевой кабель?	Надежно подсоедините кабель USB и сетевой кабель.	2—8 2—8
	Задание печати приостановлено?	Возобновите печать.	7—10
	Если настройки проводной или Wi-Fi-сети были заданы с разрешением имен, нет ли путаницы с IP-адресом (частный адрес) другой сети, к которой нет доступа?	С MFP можно использовать только одно имя хоста и одно имя домена. Сконфигурируйте настройки сети, имея в виду это ограничение.	—
		С помощью Command Center RX измените NetBEUI, DNS и прочие параметры разрешения имен или измените настройки сетевого окружения.	Command Center RX User Guide
	Для параметра "Осн. сеть (клиент)" выберите Wi-Fi, проводную сеть или дополнительную сеть в качестве сети безлимитного использования.	8—52	
	В настройках протокола выберите [Включить] для настроек либо [Проводная сеть], либо [Wi-Fi], а для остальных [Отключить].	8—42	

Проблема	Контрольные вопросы	Меры по устранению	Страница для справки
Печать с модуля памяти USB не выполняется. Модуль памяти USB не распознается.	Не заблокирован ли хост USB [Блокировать]?	Выберите [Разблокировать] в настройках хоста USB.	8—53
	—	Убедитесь, что модуль памяти USB надежно вставлен в аппарат.	—
Хотя для параметра [Auto-IP] задано значение "Вкл.", IP-адрес не назначается автоматически.	Введено ли значение, отличное от "0.0.0.0", в качестве IP-адреса TCP/IP(v4)?	Введите "0.0.0.0" в качестве IP-адреса TCP/IP(v4).	2—12
Невозможно выполнить отправку по SMB.	Подключен ли сетевой кабель?	Надежно подсоедините подходящий сетевой кабель.	2—8
	Правильно ли заданы сетевые настройки для оборудования?	Правильно задайте настройки TCP/IP.	8—39
	Правильно ли заданы настройки общего доступа к папке?	Проверьте настройки общего доступа и прав доступа в свойствах папки.	3—24
	Задано ли для настройки "SMB Клиент (передача)" значение [Локальн.]?	Задайте для настройки "SMB Клиент (передача)" значение [Вкл.].	8—42
	Правильно ли задан [Порт]? *1	Проверьте имя компьютера, на который передаются данные.	5—16
	Правильно ли задан [FTP]?	Проверьте общее имя для общей папки.	5—16
	Правильно ли задан [Поиск папки по имени хоста]?* 1*2	Проверьте правильность имени домена и имени пользователя.	5—16
	Не было ли использовано одно и то же имя для параметров [Порт] и [Поиск папки по имени хоста]?	Удалите имя домена и обратную косую черту (\) из параметра [Поиск папки по имени хоста].	5—16
	Правильно ли проведена [Проверка соединения]?	Проверьте правильность пароля при входе.	5—16
	Правильно ли выполнена настройка брандмауэра Windows?	Правильно настройте исключения брандмауэра Windows.	3—28
	Различаются ли настройки времени для оборудования, доменного сервера и компьютера адресата для передачи данных?	Синхронизируйте настройки времени на оборудовании, доменном сервере и компьютере адресата для передачи данных.	—
На экране отображается "Ошибка передачи"?	См. Устранение ошибки передачи.	11—23	
Невозможно установить соединение с этим аппаратом с помощью функции Wi-Fi Direct.	Подключены ли одновременно три портативных устройства?	Отмените соединение подключенных портативных устройств вручную или настройте соединение, задав время соединения и его сброс путем автоматического отсоединения.	8—34

Проблема	Контрольные вопросы	Меры по устранению	Страница для справки
Не удается передать по электронной почте.	Не установлен ли предельный размер исходящих писем на SMTP-сервере машины?	Проверьте, введены ли в Command Center RX предельные значения для следующих настроек: [Предел размера сообщения эл. почты] > "Адресная книга". Если требуется, измените настройку.	2—47
Из аппарата в области слота выхода бумаги идет пар.	Проверьте, не слишком ли низкая температура в комнате и не используется ли влажная бумага.	В зависимости от окружающей среды при печати и состояния бумаги тепло, образовавшееся в процессе печати, может привести к испарению влаги, содержащейся в бумаге, и выходящий из устройства пар может быть похож на дым. Это не является проблемой, и вы можете продолжать печать. Если пар доставляет вам неудобство, увеличьте температуру комнаты или замените бумагу на более новую и сухую.	—

*1 Можно также ввести полное имя компьютера в качестве имени хоста (например, pc001.abcdnet.com).

*2 Можно также вводить имена пользователей для входа в систему в следующих форматах:

Имя домена\Имя пользователя (например, james.smith@abcdnet)



имя пользователя@имя домена (например, james.smith@abcdnet).

Проблема с распечатанным изображением

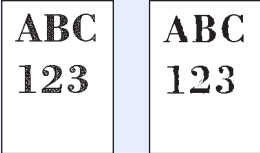
Если возникает следующая проблема с распечатанным изображением, выполните соответствующие процедуры. Проведите надлежащие процедуры.

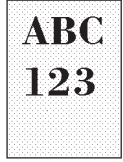
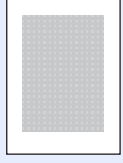
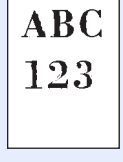
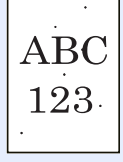
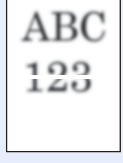
Проблема	Контрольные вопросы	Меры по устранению	Страница для справки
Изображение целиком слишком светлое. 	Бумага влажная?	Замените бумагу на новую.	3—17
		Если проблема проявляется часто, включите нагреватель кассеты.	2—4
	Изменили ли вы настройку плотности?	Выберите соответствующий уровень плотности.	6—16 8—62
	Равномерно ли распределен тонер в контейнере?	Встряхните контейнер с тонером из стороны в сторону несколько раз.	10—4
	Включен ли режим EcoPrint?	Переключите настройку [EcoPrint] на [Откл.].	6—18
	—	Выполните процедуру [Очистка барабана].	11—33
—	Убедитесь, что настройка типа бумаги соответствует используемой бумаге.	8—9	

Проблема	Контрольные вопросы	Меры по устранению	Страница для справки
<p>Белые участки изображения выглядят покрытыми серой вуалью.</p> 	Изменили ли вы настройку плотности?	Выберите соответствующий уровень плотности.	6—16 8—62
<p>На копиях виден муаровый узор (точки не распределены равномерно, а объединены в группы).</p> 	Не использовался ли в качестве оригинала фотоотпечаток?	Установите для параметра [Оригинал изображения(копир.)] или [Оригинал изображения (перед/сохр)] настройку [Фото].	6—17
<p>Тексты печатаются нечетко.</p> 	Выбрано ли подходящее качество изображения для оригинала?	Задайте для [Оригинал изображения(копир.)] или [Оригинал изображения (перед/сохр)] соответствующую настройку.	6—17
<p>На белых участках изображения имеются черные пятна.</p> 	Нет ли грязи на держателе оригинала или стекле оригинала?	Очистите держатель оригинала или стекло оригинала.	10—2
<p>Распечатки размыты.</p> 	Не используется ли аппарат в условиях с высокой влажностью или в местах, где резко меняется температура или влажность?	Используйте в условиях с надлежащей влажностью.	—
	—	Если проблема случается часто, включите нагреватель кассеты.	2—4
	—	Выполните процедуру [Очистка барабана].	11—33

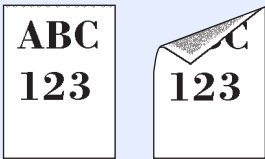
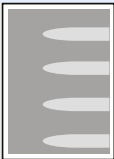
Проблема	Контрольные вопросы	Меры по устранению	Страница для справки
Изображение смещено. 	Правильно ли размещены оригиналы?	При загрузке оригиналов на стекло оригиналов выровняйте их по линейкам размеров.	5—3
		Перед загрузкой оригиналов в автоподатчик следует тщательно выровнять направляющие ширины.	5—5
	Правильно ли загружена бумага?	Проверьте положение направляющих ширины бумаги.	3—19
	—	[Выполните регулировку центральной линии. По поводу метода регулировки обратитесь к представителю сервисной службы.	
На распечатках появляются вертикальные линии. 	Нет ли грязи на щелевом стекле?	Очистите щелевое стекло.	10—3
Загрязнение верхнего края или обратной стороны листа. 	Внутренние детали аппарата загрязнены?	Откройте правую крышку. Если внутренняя поверхность аппарата загрязнена тонером, очистите ее с помощью мягкой, сухой, безворсовой ткани.	—
На изображении появляется регулярный узор побледнений, размывания или белых участков. 	Правильно ли установлены узел проявки и барабанный блок?	Снимите и вновь установите узел проявки и барабанный блок надлежащим образом.	—
	—	Откройте и снова закройте правую крышку.	—
	—	Выполните процедуру [Очистка барабана].	11—33
	—	Если проблема проявляется часто, включите нагреватель кассеты.	2—4

Проблема	Контрольные вопросы	Меры по устранению	Страница для справки
<p>На лицевой странице листа проступает напечатанное на обороте.</p> 	—	Измените значение настройки [Предотвр. Прост-я (Копир)] или [Предотвр. Прост. (перед./сохр.)] на [Вкл.].	6—26
Цвет оригинала имеет важное значение.	—	Выполните процедуру [Настр. плотности фона].	6—24
Оттенки цвета не соответствуют ожидаемым.	—	Выполните процедуру [Настройка градационной кривой].	11—31

Проблема с цветной печатью

Если возникает описанная ниже проблема с цветной печатью, выполните соответствующие процедуры. Проведите надлежащие процедуры.

Проблема	Контрольные вопросы	Меры по устранению	Страница для справки
<p>Разбалансированная цветопередача при распечатке.</p> 	—	Выполните процедуру [Калибровка].	11—31
	—	Выполните процедуру [Совмещение цветов].	11—31
<p>Цвета выглядят не так, как было задумано.</p>	Выбрано ли подходящее качество изображения для оригинала?	Выберите подходящее качество изображения.	6—17
	В лоток для бумаги загружена бумага для цветного копирования?	Загрузите в лоток бумагу для цветного копирования.	—
	—	Выполните процедуру [Калибровка].	11—31
	—	Выполните процедуру [Настройка градационной кривой]	11—31
	—	(При копировании) Отрегулируйте цветовой баланс.	6—20
—	(При печати с компьютера) Отрегулируйте цвет с помощью драйвера принтера.	—	

Проблема	Контрольные вопросы	Меры по устранению	Страница для справки
Отображается сообщение "Выполните регулировку градационной кривой из системного меню".	При длительном использовании влияние окружающей температуры и влажности может привести к появлению цветовых оттенков на распечатках.	Выполните процедуру [Настройка градационной кривой]	11—31
Отсутствует цветной тонер.	Вы желаете продолжить печать в черно-белом режиме?	Если остался черный тонер, аппарат продолжит печать в черно-белом режиме после выбора [Печать в Ч/Б режиме] для [Действ. пуст. цвет.тонер].	8—19

Реагирование на сообщения

Если на сенсорной панели или на экране компьютера появилось одно из этих сообщений, выполните соответствующую процедуру.



ПРИМЕЧАНИЕ

При обращении к нам необходимо указать серийный номер. Информацию о проверке серийного номера см. в разделе:

→ [Отображение информации об устройстве \(3-11\)](#)

Сообщение	Контрольные вопросы	Меры по устранению	Страница для справки
-----------	---------------------	--------------------	----------------------

Б

Блок барабана не установлен. [С][М][Y][К]	-	Замените блок барабана. Подробнее смотрите брошюру, поставляемую в комплекте с блоком барабана.	-
Блок переноса изображения не установлен.	-	Установите блок переноса изображения (r). См. листовку, поставляемую в комплекте с узлом переноса.	-

В

В аппарате осталась бумага.	-	Извлеките бумагу из финишера.	-
Встряхните картр. с тонером.	-	Откройте переднюю крышку аппарата и вытяните контейнер с тонером, указанный на экране. Сильно встряхните контейнер с тонером и установите его на место.	-
Выполнение функции безопасности...	-	Выполнение функции безопасности. Пожалуйста, подождите.	-
Выполните настр. градационной кривой.	При длительном использовании влияние окружающей температуры и влажности может привести к появлению цветовых оттенков на распечатках.	Выполните процедуру [Настройка градационной кривой].	11—31
Выполняется очистка лазера...	-	Аппарат выполняет настройку для обеспечения качества работы. Пожалуйста, подождите.	-
Высокая темп. Отрегулируйте темп в помещ.	-	Отрегулируйте температуру и уровень влажности в помещении.	-

Сообщение	Контрольные вопросы	Меры по устранению	Страница для справки
-----------	---------------------	--------------------	----------------------

Д

Данные смарт-карты не читаются.	-	В процессе регистрации информация ID-карты не считывается правильным образом. Еще раз расположите смарт-карту над деталью считывания смарт-карт. Если появится то же самое сообщение, возможно, смарт-карта несовместима с данным устройством. Используйте вместо нее другую смарт-карту.	9—10
Для приема факса с опросом доступен только один адресат. Введите адресата еще раз.	Вы указали для приема с опросом ряд контактов?	Для приема с опросом можно указать только одного адресата за раз. Укажите контакт снова.	-
Добавить следующую бумагу в универсальный лоток.	Совпадает ли формат бумаги, заданный для источника бумаги, с фактическим форматом загруженной бумаги?	Для продолжения печати выберите [Продолжить]. Для отмены задания выберите [Отмена].	5—7
	Не закончилась ли бумага в указанной кассете?	Загрузите бумагу. Нажмите [Выбор бумаги], чтобы выбрать другое устройство подачи бумаги. Выберите [Продолжить] для печати на бумаге из выбранного устройства подачи бумаги.	3—19
Добавить следующую бумагу в кассету #.	Не закончилась ли бумага в указанной кассете?	Загрузите бумагу. Нажмите [Выбор бумаги], чтобы выбрать другое устройство подачи бумаги. Выберите [Продолжить] для печати на бумаге из выбранного устройства подачи бумаги.	3—19
Добавьте скрепки.	Какой-то из финишеров для документов работает без скрепок?	При нехватке скрепок работа аппарата останавливается, и на экране отображается соответствующее сообщение с указанием блока, в котором закончились скрепки. Не отключайте аппарат; замените контейнер для скрепок согласно указаниям. Для печати без сшивания нажмите [Продолжить]. Для отмены задания нажмите [Отмена].	-

З

Закончился тонер [С][М][Y][К].	-	Замените контейнер с тонером.  ПРИМЕЧАНИЕ Если цветной тонер закончился, но черный тонер еще остался, аппарат продолжит печать в черно-белом режиме, если для параметра "Действ. пуст. цвет.тонер" выбрать [Печать в Ч/Б режиме].	10—4
--------------------------------	---	---	----------------------

Сообщение	Контрольные вопросы	Меры по устранению	Страница для справки
Замените МК.	-	Замена деталей в комплекте для обслуживания должна производиться специалистами по обслуживанию каждый раз после печати 200 000 страниц. Обратитесь к представителю сервисной службы.	-
Замятие бумаги.	-	При замятии бумаги работа аппарата останавливается и на экране отображается соответствующее сообщение с указанием компонента/узла, в котором произошло замятие. Не отключайте аппарат; устраните замятие согласно указаниям.	11—34
Замятие скрепки.	-	При замятии скрепки работа аппарата останавливается, и на экране отображается соответствующее сообщение с указанием компонента/узла, в котором произошло замятие. Не отключайте аппарат; извлеките застрявшую скрепку согласно указаниям.	-

И

Извлеките оригиналы из автоподат. ориг.	Загружены ли оригиналы в автоподатчик оригиналов?	Извлеките оригиналы из автоподатчика оригиналов.	11—44
--	---	--	-----------------------

К

Калибровка...	-	Аппарат выполняет настройку для обеспечения качества работы. Пожалуйста, подождите.	-
Карта SD не отформатирована.	Была ли карта SD отформатирована на данном аппарате?	Выберите [Формат] из подраздела [Общие параметры] раздела [Системное меню].	-
Кассета не установлена.	-	Подача бумаги невозможна. Установите кассету, указанную на экране.	-
Крышка открыта.	Открыта ли какая-либо крышка?	Закройте крышку, обозначенную на экране.	-
	Открыта ли верхняя крышка автоподатчика оригиналов?	Закройте крышку автоподатчика оригиналов.	-

Л

Лоток аппарата заполнен бумагой.	-	Извлеките бумагу из внутреннего лотка. Печать возобновится.	-
Лоток разделителя заданий полон бумаги.	Превышен ли предел емкости лотка разделителя заданий?	Следуя указаниям на аппарате, извлеките бумагу из лотка разделителя заданий.	-



Сообщение	Контрольные вопросы	Меры по устранению	Страница для справки
Лоток финишера заполнен.	Превышен ли предел хранения для лотка финишера для документов?	Извлеките бумагу из лотка финишера для документов.	-

М

Максимальное количество отсканированных страниц.	Превышен ли предел сканирования?	Доступна только одна копия отсканированных страниц. Передайте отдельно страницы, превышающие установленный лимит. Для печати, передачи или сохранения отсканированных страниц нажмите [Продолжить]. Для отмены печати, сканирования или сохранения нажмите [Отмена].	-
Мало тонера. [С][М][Y][К] (Замените, когда закончится.)	-	Скоро понадобится заменить контейнер с тонером. Получите новый контейнер с тонером.	10—4
МК почти закончился.	-	Скоро понадобится замена запасных частей. Приобретите комплект для обслуживания. Обратитесь к представителю сервисной службы.	-

Н



Настройка сканера.	-	Аппарат выполняет настройку для обеспечения качества работы. Пожалуйста, подождите.	-
Настройка...	-	Аппарат выполняет настройку для обеспечения качества работы. Пожалуйста, подождите.	-
Неверное имя пользователя или пароль.	-	Указано неверное имя пользователя или пароль для входа в систему при внешней обработке задания. Это задание отменено. Нажмите [Конец].	-
Неверный идентификатор учетной записи.	-	Указан неверный идентификатор учетной записи при внешней обработке задания. Это задание отменено. Нажмите [Конец].	-
Неверный пароль для ящика.	-	Указан неверный пароль ящика факсов при внешней обработке задания. Задание отменено. Нажмите [Конец].	-
Невозможен сдвиг следующей бумаги.	Выбран ли формат/тип бумаги, для которого невозможен сдвиг?	Нажмите [Выбор бумаги], чтобы выбрать доступную бумагу. Для печати без сдвига нажмите [Продолжить].	6—33
Невозможна 2-сторон. печать на следующей бумаге.	Выбран ли формат/тип бумаги, на котором невозможна двусторонняя печать?	Нажмите [Выбор бумаги], чтобы выбрать доступную бумагу. Для односторонней печати нажмите [Продолжить].	-
Невозможна прошивка в заданном месте.	Выбрано место, в котором прошивка невозможна?	Нажмите [Выбор бумаги], чтобы выбрать доступную бумагу. Для печати без функции сшивания нажмите [Продолжить].	-

Сообщение	Контрольные вопросы	Меры по устранению	Страница для справки
Невозможно подключиться к серверу аутентификации.	-	Синхронизируйте настройки времени аппарата с настройками времени сервера.	2—11
	-	Проверьте имя домена.	9—5
	-	Проверьте имя хоста.	9—5
	-	Проверьте состояние подключения к серверу.	-
Невозможно выполнить это задание.	-	Это задание отменено из-за ограничений авторизации пользователя или учета заданий. Нажмите [Конец].	-
Невозможно отпечатать заданное число копий.	-	<p>Доступна только одна копия. Для продолжения печати выберите [Продолжить]. Для отмены задания выберите [Отмена].</p> <p>Аппарат сможет воспроизвести те же оригиналы после выполнения следующих настроек:</p> <ul style="list-style-type: none"> - Снимите флажок с пункта [RAM-диск] на вкладке "Параметры устройства" в разделе свойств принтера. <p> ПРИМЕЧАНИЕ</p> <p>Если был снят флажок с пункта [RAM-диск], установите флажок [RAM-диск] повторно после завершения печати. Если этого не сделать, скорость печати может снизиться.</p>	8—54
Невозможно отпечатать заданное число копий.	Вы хотите распечатать данные, хранящиеся в памяти USB?	<p>Доступна только одна копия. Для продолжения печати выберите [Продолжить]. Для отмены задания выберите [Отмена].</p> <p>Аппарат сможет воспроизвести те же оригиналы после выполнения следующих настроек:</p> <ul style="list-style-type: none"> - Сократите количество копий, которые следует распечатать за один раз. <p>Кроме того, аппарат сможет воспроизвести те же оригиналы после выполнения следующих настроек:</p> <ul style="list-style-type: none"> - Выберите [Приоритет копира] для пункта "Дополн. память" в разделе [Системное меню]. <p> ПРИМЕЧАНИЕ</p> <p>Прежде чем изменять настройку "Дополн. память", обратитесь к администратору.</p>	-
Невозможно сшить следующую бумагу.	Возможно ли сшивание бумаги выбранного формата/типа?	Нажмите [Выбор бумаги], чтобы выбрать доступную бумагу. Для печати без функции сшивания нажмите [Продолжить].	-

Сообщение	Контрольные вопросы	Меры по устранению	Страница для справки
Невозможно установить	-	Появляется, когда подключение по Wi-Fi или Wi-Fi Direct не выполнено. Проверьте настройки и состояние сигнала.	-
Нельзя использовать этот ящик.	-	Вы не можете использовать указанный контейнер. Задание отменено. Нажмите [Конец].	-
Неоригинальный картридж с тонером.	Установлен ли контейнер с тонером нашей марки?	Мы не несем ответственности за любое повреждение, вызванное использованием в этом аппарате расходных материалов других производителей.	10—4
Низкая темп. Отрегулируйте темп в помещ.	-	Отрегулируйте температуру и уровень влажности в помещении.	-
Нужно очистить щелевое стекло автоподатчика.	-	Очистите щелевое стекло с помощью чистящей салфетки, поставляемой вместе с автоподатчиком оригиналов.	10—3

О



Очистка барабана...	-	Аппарат выполняет настройку для обеспечения качества работы. Пожалуйста, подождите.	11—33
Ошибка KPD.L.	-	Ошибка PostScript. Это задание отменено. Нажмите [Конец].	-
Ошибка SSD.	-	<p>Произошла ошибка на диске SSD. Задание отменено. Нажмите [Конец].</p> <p>Далее приведены коды ошибок:</p> <p>01: Превышен объем данных, которые могут быть записаны за один прием. Выключите и включите питание. Если ошибка не устранена, следует разделить файл на несколько файлов меньшего размера. Если ошибка возникает после разделения файла, это указывает на возможное повреждение файла. Удалите файл.</p> <p>04: Недостаточно места на диске SSD для завершения данной операции. Переместите данные или удалите ненужные данные.</p> <p> ПРИМЕЧАНИЕ</p> <p>Помните, что при инициализации системы все данные, сохраненные на диске SSD, будут удалены.</p>	-
Ошибка в кассете #.	-	Извлеките указанную кассету. Нажмите [Далее >] и следуйте указаниям.	-

Сообщение	Контрольные вопросы	Меры по устранению	Страница для справки
Ошибка диска RAM.	-	<p>Произошла ошибка на диске RAM. Задание отменено. Нажмите [Конец].</p> <p>Далее приведен код ошибки.</p> <p>04: Недостаточно места на диске RAM. Если установлен дополнительный диск RAM, увеличьте его размер, изменив значение параметра "Настр. диска RAM" в разделе [Системное меню].</p> <p> ПРИМЕЧАНИЕ</p> <p>Диапазон размеров диска RAM можно увеличить, выбрав [Приор. принтера] в меню "Дополн. память".</p>	8—55
Ошибка запуска.	-	Выключите и включите питание. При наличии ошибки обратитесь к администратору.	2—8
Ошибка карты памяти.	-	<p>Ошибка карты памяти. Задание отменено. Нажмите [Конец].</p> <p>Далее приведен код ошибки.</p> <p>04: Недостаточно места на карте памяти для завершения данной операции. Переместите данные или удалите ненужные данные.</p>	-
Ошибка передачи информации файла.	Подключены ли к сети аппарат и компьютер, на который нужно передать отсканированное изображение?	<p>Проверьте работу сети и параметры настройки SMB:</p> <ul style="list-style-type: none"> - сетевой кабель подключен; - сбои в работе концентратора сети; - сбои в работе сервера; - имя хоста и IP адрес; - номер порта. 	2—6
	Правильно ли указана информация учетной записи (идентификатор пользователя, пароль) для доступа к общей папке, в которую выполняется передача отсканированного изображения?	<p>Проверьте следующие настройки ПК, на который будет передано отсканированное изображение.</p> <ul style="list-style-type: none"> - имя хоста; - путь; - имя пользователя при входе; <p> ПРИМЕЧАНИЕ</p> <p>Если отправитель является пользователем домена, укажите имя домена.</p> <p>[Идентификатор пользователя при входе]@[Имя домена]</p> <p>Пример: sa720XXXX@km</p> <ul style="list-style-type: none"> - пароль при входе; - право доступа получателя к папке. 	-
Ошибка передачи.	-	<p>Ошибка во время передачи. Это задание отменено. Нажмите [Конец].</p> <p>В разделе "Устранение ошибки передачи" указаны код ошибки и меры по устранению.</p>	11—23

Сообщение	Контрольные вопросы	Меры по устранению	Страница для справки
Ошибка распознавания.	-	Убедитесь, что смарт-карта зарегистрирована.	9—30
Ошибка съёмного носителя.	-	Произошла ошибка в съёмном модуле памяти. Задание остановлено. Нажмите [Конец]. Далее приведен код ошибки. 01: Превышен объем данных, которые могут быть записаны за один прием. Перезапустите систему или сначала ОТКЛЮЧИТЕ, а затем ВКЛЮЧИТЕ питание. Если ошибка снова возникает, значит, съёмная память несовместима с данным аппаратом. Используемый съёмный модуль памяти должен быть предварительно отформатирован на данном аппарате. Если съёмный модуль памяти невозможно отформатировать, значит, он поврежден. Подсоедините съёмный модуль памяти, совместимый с данным аппаратом.	7—11
	Не запрещена ли запись на съёмный модуль памяти?	Произошла ошибка в съёмном модуле памяти. Задание остановлено. Нажмите [Конец]. Далее приведен код ошибки. 01: Подсоедините съёмный модуль памяти, на который возможна запись.	-

П

Память переполнена.	Хотите отправить отсканированное изображение на ПК или сохранить изображение в аппарате?	<p>Выполнение процедуры невозможно из-за нехватки памяти. Если доступна только кнопка [Конец], нажмите [Конец]. Задание будет отменено.</p> <p>Аппарат сможет воспроизвести те же оригиналы после выполнения следующих настроек:</p> <ul style="list-style-type: none"> - Уменьшите [Качество изображения] для параметра [Формат файла]. <p>Кроме того, аппарат сможет воспроизвести те же оригиналы после выполнения следующих настроек:</p> <ul style="list-style-type: none"> - Выберите [Обычный] для пункта "Дополн. память" в разделе [Системное меню]. <p> ПРИМЕЧАНИЕ</p> <p>Прежде чем изменять настройку "Дополн. память", обратитесь к администратору.</p>	8—54
---------------------	--	--	----------------------

Сообщение	Контрольные вопросы	Меры по устранению	Страница для справки
Память переполнена.	Хотите распечатать данные с ПК?	<p>Невозможно продолжение задания из-за нехватки памяти. Для печати отсканированных страниц нажмите [Продолжить]. Невозможно полностью выполнить задание печати. Для отмены задания выберите [Отмена].</p> <p>Аппарат сможет воспроизвести те же оригиналы после выполнения следующих настроек:</p> <ul style="list-style-type: none"> - Выберите [Вкл.] для пункта "Настр. диска RAM" в разделе [Системное меню], после чего уменьшите размер диска RAM. - Выберите [Приор. принтера] для пункта "Дополн. память" в разделе [Системное меню]. <p> ПРИМЕЧАНИЕ</p> <p>Прежде чем изменять настройки "Настр. диска RAM" или "Дополн. память", обратитесь к администратору.</p>	8—54
Память сканера переполнена.	-	<p>Сканирование невозможно из-за нехватки памяти сканера. Доступна только одна копия отсканированных страниц. Для печати, передачи или сохранения отсканированных страниц нажмите [Продолжить]. Для отмены задания печати нажмите [Отмена].</p> <p>Аппарат сможет воспроизвести те же оригиналы после выполнения следующих настроек:</p> <ul style="list-style-type: none"> - Сократите количество оригиналов, которые следует отсканировать за один раз. <p>Кроме того, аппарат сможет воспроизвести те же оригиналы после выполнения следующих настроек:</p> <ul style="list-style-type: none"> - Выберите [Приоритет копира] для пункта "Дополн. память" в разделе [Системное меню]. <p> ПРИМЕЧАНИЕ</p> <p>Прежде чем изменять настройку "Дополн. память", обратитесь к администратору.</p>	8—54
Подготовка...	-	<p>Аппарат выполняет настройку для обеспечения качества работы. Пожалуйста, подождите.</p>	-

Сообщение	Контрольные вопросы	Меры по устранению	Страница для справки
Превышен предел запланир. заданий передачи.	-	Число заданий превышает предел, установленный для запланированных заданий передачи. Нажмите [Конец]. Задание отменено. Дождитесь выполнения отложенной передачи или отмените отложенную передачу и затем снова выполните задание.	-
Превышен предел ящика.	На экране отображается [Конец]?	Указанный ящик заполнен; нет места для сохранения дополнительных данных; задание отменено. Нажмите [Конец]. Повторите попытку после вывода на печать или удаления данных из ящика.	-
Превышено допустимое количество скрепок.	Не превышено ли максимальное число страниц, которые могут быть сшиты?	Для печати без сшивания нажмите [Продолжить]. Для отмены задания выберите [Отмена].	-
Превышено ограничение учета заданий.	Ограничено ли число распечаток алгоритмом учета заданий?	Превышено число распечаток из-за ограничения алгоритмом учета заданий. Достигнут предел печати. Это задание отменено. Нажмите [Конец].	-
Предупреждение: недостаточно памяти.	-	Невозможно начать выполнение задания. Повторите попытку позже.	-
Приемное устройство не подключено к линии.	-	Положите трубку.	-
Проверьте автоподатчик оригиналов.	Открыт ли автоподатчик оригиналов?	Закройте автоподатчик оригиналов.	11—44
Проверьте контейнер отработанного тонера.	-	Бункер для отработанного тонера установлен неправильно. Установите его должным образом.	10—7
	Бункер для отработанного тонера заполнен?	Замените бункер отработанного тонера.	10—7
Производитель не несет ответственности за повреждения, причиненные неоригинальным картриджем с тонером.	Установлен ли контейнер с тонером нашей марки?	Мы не несем ответственности за любое повреждение, вызванное использованием в этом аппарате расходных материалов других производителей. Чтобы продолжить, нажмите [Далее >].	10—4
Произошла ошибка.	-	Внутренняя ошибка. Обратитесь за помощью к представителю сервисной службы, сообщив код ошибки, отображенный на экране.	-

Р

Регистрация в Google Cloud Print. Вы уверены?	-	Указанное сообщение отображается в случае, если данный аппарат получает запрос на регистрацию для Google Cloud Print. Нажмите клавишу [Да], чтобы зарегистрировать принтер в качестве устройства Google Cloud Print. Чтобы отменить регистрацию, нажмите клавишу [Нет].	5—48
---	---	---	----------------------

Сообщение	Контрольные вопросы	Меры по устранению	Страница для справки
-----------	---------------------	--------------------	----------------------

С

Сбой кассеты #.	-	Обратитесь к представителю сервисной службы.	-
Сбой при задании алгоритма учета заданий.	-	Сбой при определении учетной записи задания во время внешней обработки задания. Это задание отменено. Нажмите [Конец].	-
Сбой при сохранении данных задержки задания.	-	Задание отменено. Нажмите [Конец]. Недостаточно свободного места в ящике заданий. Повторите попытку после вывода на печать или удаления данных из ящика заданий.	-
Системная ошибка.	-	Произошла системная ошибка. Следуйте указаниям на экране.	-
Съемный носитель не отформатирован. Данные будут отформатированы. Продолжить?	Был ли съемный модуль памяти отформатирован на данном аппарате?	Выполните команду [Формат] на данном аппарате.	7—11
Съемный носитель памяти заполнен.	-	Задание отменено. Нажмите [Конец]. Недостаточно свободного места на съемном модуле памяти. Удалите ненужные файлы.	-

Т

Термоблок не установлен.	-	Установите термоблок (h-1). Подробнее смотрите брошюру, поставляемую в комплекте с термоблоком.	-
Точка доступа не обнаружена.	-	Проверьте, правильно ли настроена точка доступа.	2—14

У

Узел проявки не установлен. [С][М][Y][К]	-	Установите узел проявки (g). Подробнее смотрите брошюру, поставляемую в комплекте с узлом проявки.	-
Унив. лоток исп. для печати на след. бумаге.	-	Установите бумагу, указанную на экране, и нажмите [Продолжить].	-
Устан. все ориг. обратно, нажм. [Продолжить]	-	Извлеките оригиналы из автоподатчика оригиналов, расположите их в первоначальном порядке и положите обратно. Для возобновления печати выберите [Продолжить]. Для отмены задания выберите [Отмена].	-
Установите кассету.	Правильно ли установлены направляющие ширины и длины бумаги?	Установите направляющие ширины и длины бумаги должным образом, так чтобы между ними и бумагой не оставалось зазора.	-

Сообщение	Контрольные вопросы	Меры по устранению	Страница для справки
Установлен неизвестный тонер. PC [С][М][Y][К]	Соответствует ли региональная спецификация контейнера с тонером спецификации аппарата?	Установите указанный контейнер.	10—4
Устройство будет отключено из-за превышения допустимых подключений.	Подключены ли одновременно три портативных устройства?	Отмените подключение к портативному устройству, которое не используется, или задайте на аппарате время автоматического отключения для обрыва соединений с портативными устройствами.	-

Э





Эта смарт-карта уже использ. другим пользователем.	-	Данная ID-карта уже зарегистрирована. Используйте вместо нее другую смарт-карту.	-
Эта учетная запись заблокирована.	-	Свяжитесь с администратором. Задание отменено. Нажмите [Конец].	-

Я

Ящик не найден.	-	Не удается найти указанный ящик. Задание отменено. Нажмите [Конец].	-
-----------------	---	---	---

Устранение ошибки передачи

На экране могут отображаться следующие ошибки передачи.

Код ошибки	Сообщение	Меры по устранению	Страница для справки
1101	Не удалось отправить электронную почту.	Проверьте правильность имени хоста SMTP-сервера в Command Center RX.	2—47
	Не удалось отправить через FTP.	Проверьте правильность имени хоста FTP сервера.	5—18
	Не удалось отправить через SMB.	Проверьте правильность имени хоста SMB сервера.	5—16
1102	Не удалось отправить через SMB.	Проверьте настройки SMB: <ul style="list-style-type: none"> имя пользователя и пароль при входе;  ПРИМЕЧАНИЕ Если отправитель является пользователем домена, укажите имя домена. <ul style="list-style-type: none"> имя хоста; путь. 	5—16
	Не удалось отправить электронную почту.	Проверьте следующие параметры в Command Center RX: <ul style="list-style-type: none"> имя пользователя и пароль для сервера SMTP; имя пользователя и пароль для сервера POP3; предел размера сообщения эл. почты. 	2—47
	Не удалось отправить через FTP.	Проверьте настройки FTP-сервера: <ul style="list-style-type: none"> имя пользователя и пароль при входе;  ПРИМЕЧАНИЕ Если отправитель является пользователем домена, укажите имя домена. <ul style="list-style-type: none"> путь; право доступа получателя к папке. 	5—18
1103	Не удалось отправить через SMB.	Проверьте настройки SMB: <ul style="list-style-type: none"> имя пользователя и пароль при входе;  ПРИМЕЧАНИЕ Если отправитель является пользователем домена, укажите имя домена. <ul style="list-style-type: none"> путь; право доступа получателя к папке. 	5—16
	Не удалось отправить через FTP.	Проверьте настройки FTP-сервера: <ul style="list-style-type: none"> путь; право доступа получателя к папке. 	5—18
1104	Не удалось отправить электронную почту.	Проверьте адрес электронной почты.  ПРИМЕЧАНИЕ Если адрес отклонен доменом, отправка электронного письма невозможна.	5—15

Код ошибки	Сообщение	Меры по устранению	Страница для справки
1105	Не удалось отправить через SMB.	Проверьте следующие настройки: клавиша [Системное меню/Счетчик] > [Назначение функциональной клавиши] > [Меню] > [Сохранить файл] > [Мастер быстрой установки] > [SMB Клиент (передача)]	5—16
	Не удалось отправить электронную почту.	Выберите значение [Передать] для настроек SMTP в Command Center RX.	2—47
	Не удалось отправить через FTP.	Проверьте следующие настройки: клавиша [Системное меню/Счетчик] > [Назначение функциональной клавиши] > [Меню] > [Сохранить файл] > [Мастер быстрой установки] > [Тип функции]	5—18
1106	Не удалось отправить электронную почту.	Проверьте адрес отправителя SMTP в Command Center RX.	2—47
1131	Не удалось отправить через FTP.	Включите SSL. Клавиша [Системное меню/Счетчик] > [Назначение функциональной клавиши] > [Меню] > [Отчет] > [Печать] >	5—18
1132	Не удалось отправить электронную почту.	Проверьте следующие сведения для сервера SMTP: <ul style="list-style-type: none"> • доступен ли SMTP через SSL? • включена ли функция шифрования? 	См. Command Center RX User Guide
	Не удалось отправить через FTP.	Проверьте следующие параметры FTP сервера: <ul style="list-style-type: none"> • включен ли протокол FTPS? • включена ли функция шифрования? 	—
2101	Не удалось отправить через SMB.	Проверьте настройки сети и SMB: <ul style="list-style-type: none"> • подключение сетевого кабеля; • сбои в работе концентратора сети; • сбои в работе сервера; • имя хоста и IP адрес; • номер порта. 	—
	Не удалось отправить через FTP.	Проверьте работу сети и параметры настройки FTP: <ul style="list-style-type: none"> • подключение сетевого кабеля; • сбои в работе концентратора сети; • сбои в работе сервера; • имя хоста и IP адрес; • номер порта. 	—
	Не удалось отправить электронную почту.	Проверьте сеть и Command Center RX: <ul style="list-style-type: none"> • подключение сетевого кабеля; • сбои в работе концентратора сети; • сбои в работе сервера; • имя POP3 сервера пользователя POP3; • имя сервера SMTP. 	2—47

Код ошибки	Сообщение	Меры по устранению	Страница для справки
2102 2103	Не удалось отправить через FTP.	Проверьте работу сети: <ul style="list-style-type: none"> • подключение сетевого кабеля; • сбои в работе концентратора сети; • сбои в работе сервера. 	—
		Проверьте следующие параметры FTP сервера: <ul style="list-style-type: none"> • включен ли протокол FTP? • сбои в работе сервера. 	—
	Не удалось отправить электронную почту.	Проверьте работу сети: <ul style="list-style-type: none"> • подключение сетевого кабеля; • сбои в работе концентратора сети; • сбои в работе сервера. 	—
2201 2202 2203 2231	Не удалось отправить электронную почту. Не удалось отправить через FTP. Не удалось отправить через SMB.	Проверьте работу сети: <ul style="list-style-type: none"> • подключение сетевого кабеля; • сбои в работе концентратора сети; • сбои в работе сервера. 	—
2204	Не удалось отправить электронную почту.	Проверьте предельный размер письма в параметрах SMTP-сервера в Command Center RX.	2—47
3101	Не удалось отправить электронную почту.	Проверьте методы аутентификации отправителя и адресата.	—
	Не удалось отправить через FTP.	Проверьте работу сети: <ul style="list-style-type: none"> • подключение сетевого кабеля; • сбои в работе концентратора сети; • сбои в работе сервера. 	—
3201	Не удалось отправить электронную почту.	Проверьте метод аутентификации пользователя SMTP, заданный адресатом.	—
0007 4201 4701 5101 5102 5103 5104 7101 7102 7103 720f	—	Выключите и снова включите питание. Если ошибка возникает неоднократно, обратитесь за помощью к представителю сервисной службы, сообщив код ошибки.	2—9

Настройка/обслуживание

Общие сведения о настройке/обслуживании

Если возникла проблема с изображением и появилось сообщение, предлагающее открыть меню настройки или обслуживания, выполните процедуру "Настройка/Обслуживание" в системном меню.

В приведенной ниже таблице перечислены параметры, которые можно выполнить.

Меню	Описание	Страница для справки
Совмещение цветов	Выполнение совмещения цветов.	11—26
Настройка градационной кривой	Регулировка градационной кривой напечатанного изображения.	11—31
Очистка барабана	Устраняет размытие изображения и белые точки с отпечатков.	11—33
Калибровка	Использование данной функции позволяет производить печать в наиболее приемлемых цветах путем точной настройки смещения тона и цвета.	11—31
Очистка лазера	Удаление вертикальных линий с отпечатков.	11—31

Процедура совмещения цветов

Выполнение совмещения цветов. Однако в случае необходимости или для применения более точных настроек используйте ручное совмещение.

ВАЖНО

Перед совмещением цветов убедитесь, что выполнена калибровка. Если смещение цветов осталось, выполните совмещение цветов. При выполнении совмещения цветов без калибровки смещение цветов будет устранено, но впоследствии это может вызвать серьезное смещение цветов.

Автокоррекция

1 Загрузите бумагу.

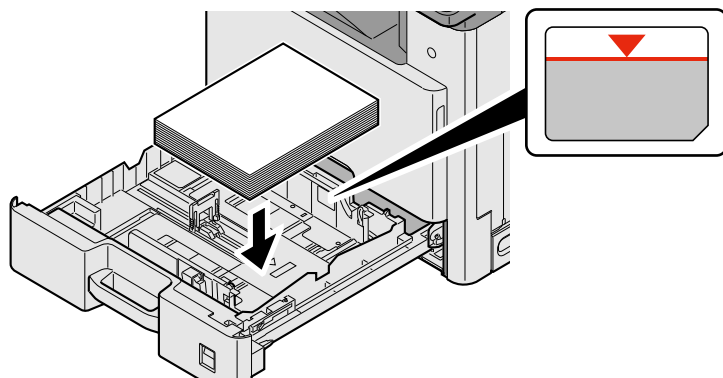

✓ ВАЖНО

- Загрузите бумагу стороной для печати вверх.
- После извлечения бумаги из новой упаковки пролистайте стопку бумаги веером, прежде чем загружать ее в универсальный лоток.
- ➔ [Меры предосторожности при загрузке бумаги \(3-17\)](#)
- Перед загрузкой бумаги убедитесь, что она не скручена и не согнута. Скрученная или сложенная бумага может вызвать замятие.
- Убедитесь, что стопка загруженной бумаги не выше индикатора уровня.
- Если бумага загружается без регулировки направляющих длины и ширины, возможен ее перекося или замятие.

2 Откройте экран.

Клавиша [Системное меню/Счетчик] > [Настройка/Обслуживание] > [Совмещение цветов] > [Авто]

3 Напечатайте диаграмму.

Нажмите [Старт].

Диаграмма распечатана.

Пример диаграммы

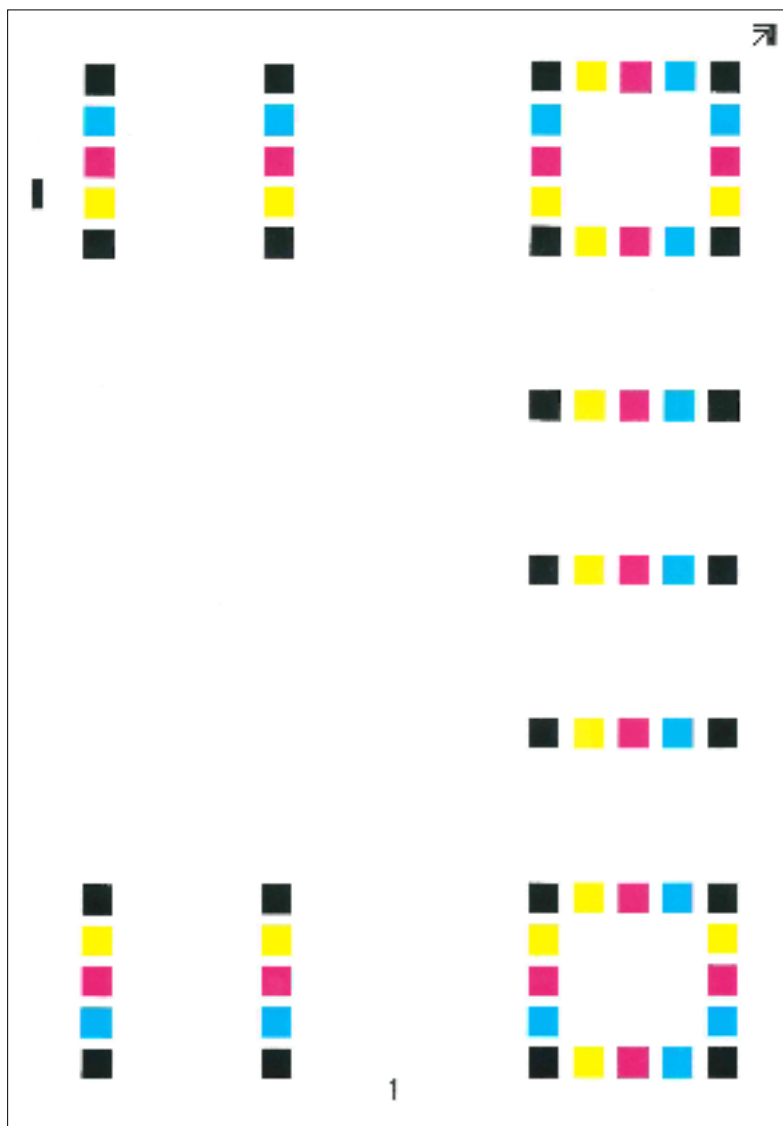

4 Коррекция

- 1 Как показано на рисунке, разместите на стекле бумагу отпечатанной стороной вниз, краем со стрелками назад.

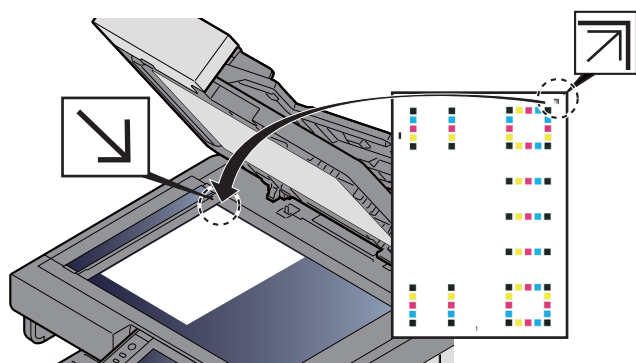

- 2 Для сканирования диаграммы нажмите клавишу [Старт].
После окончания сканирования запустится отладка расположения цветной печати.
- 3 После окончания совмещения цветов нажмите [OK].

Ручные настройки

1 Загрузите бумагу.

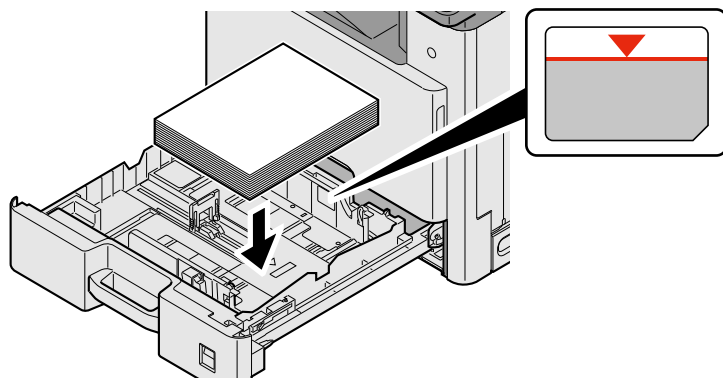

✓ ВАЖНО

- Загрузите бумагу стороной для печати вверх.
- После извлечения бумаги из новой упаковки пролистайте стопку бумаги веером, прежде чем загружать ее в универсальный лоток.

➔ [Меры предосторожности при загрузке бумаги \(3-17\)](#)

- Перед загрузкой бумаги убедитесь, что она не скручена и не согнута. Скрученная или сложенная бумага может вызвать замятие.
- Убедитесь, что стопка загруженной бумаги не выше индикатора уровня.
- Если бумага загружается без регулировки направляющих длины и ширины, возможен ее перекося или замятие.

2 Откройте экран.

Клавиша [Системное меню/Счетчик] > [Настройка/Обслуживание] > [Совмещение цветов] > [Ручной]

3 Напечатайте диаграмму.

Выберите [Диаграмма печати].

Диаграмма распечатана. На диаграмме для каждого цвета — М (пурпурный), С (голубой) и Y (желтый) — распечатаны диаграммы с H-1 по H-7 и V-1/3/5.

Пример диаграммы

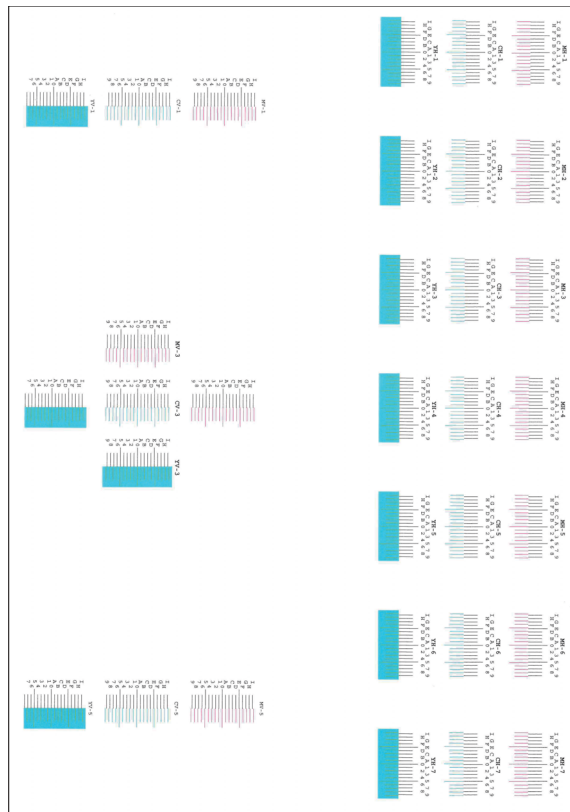

4 Введите соответствующее значение.

- 1 Найдите на каждой диаграмме 2 наиболее точно совпадающие линии. Если это нулевая позиция, совмещение для данного цвета не требуется. На рисунке наиболее подходящее значение — В.

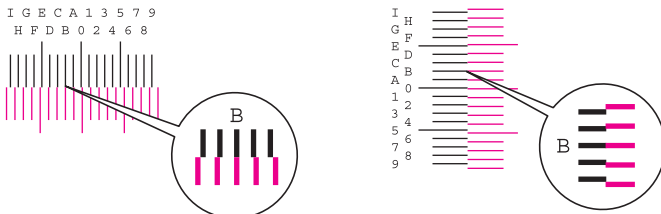

Для диаграмм с Н-1 до Н-7 считайте значения с Н-1 до Н-7.

Для диаграмм V-1/3/5 считайте только значения с V-3 (центр).

- 2 Нажмите [Совмещение цветов] [ОК].
- 3 Нажмите [Старт] для диаграммы, подлежащей коррекции.
- 4 Для ввода значений, считанных с диаграммы, нажимайте [+] или [-]. Выберите [ОК].
Нажимайте [+] для увеличения значения от 0 до 9. Для уменьшения значения нажимайте [-].
При нажатии [-] значение изменяется с 0 до соответствующей буквы алфавита, от А до I. Для изменения в обратную сторону нажимайте [+]. Для уменьшения значения нажимайте [-].
Цифровые клавиши для ввода этих значений не используются.
- 5 Для ввода значений совмещения для каждой диаграммы повторите шаги 3 и 4. Нажмите [ОК].
- 6 После ввода всех значений нажмите [Старт]. Начнется совмещение цветов.
- 7 После окончания совмещения цветов нажмите [ОК].

Калибровка

Использование данной функции позволяет выполнять печать в наиболее приемлемых цветах путем точной настройки оттенков и насыщенности цветов.

1 Откройте экран.

Клавиша [Системное меню/Счетчик] > [Настройка/Обслуживание] > [Калибровка]

2 Выполните регулировку.

Нажмите [Старт]. Начнется калибровка.



ПРИМЕЧАНИЕ

Если правильное наложение цветов не обеспечивается даже после выполнения калибровки, см.:

➔ [Процедура совмещения цветов 11-26](#)

Выполнение очистки лазера.

Удаление вертикальных белых линий с отпечатков.

1 Откройте экран.

Клавиша [Системное меню/Счетчик] > [Настройка/Обслуживание] > [Очистка лазера]

2 Выполните регулировку.

Нажмите [Старт]. Начнется очистка лазера.

Настройка градационной кривой

После продолжительного использования или в результате воздействия окружающей температуры или влажности плотность напечатанного изображения может отличаться от оригинала. В подобном случае с помощью этой функции можно обеспечить соответствие плотности напечатанного изображения и оригинала. Если калибровка не улучшила тона, выполните эту настройку.

В процессе настройки будет распечатано всего 3 страницы образцов (с 1 по 3) в разделе [Копиров./печать (600т/д)]. Кроме того, при настройке [Печать (1200т/д)] будет выполнена печать 1 страницы образцов (№ 1). Напечатанные образцы при настройке читаются последовательно.

1 Загрузите бумагу.

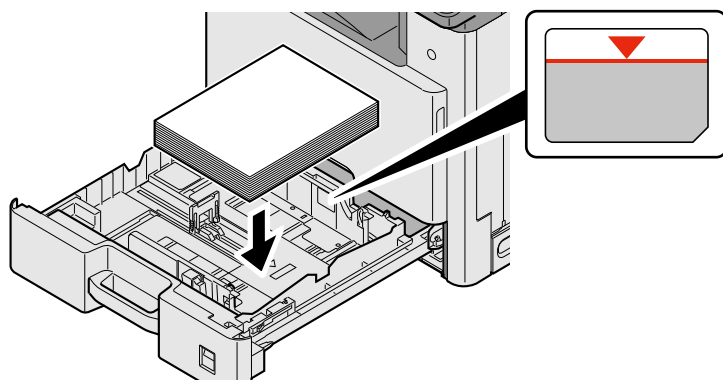

✓ **ВАЖНО**

- Загрузите бумагу стороной для печати вверх.
- После извлечения бумаги из новой упаковки пролистайте стопку бумаги веером, прежде чем загружать ее в универсальный лоток.

➔ [Меры предосторожности при загрузке бумаги \(3-17\)](#)

- Перед загрузкой бумаги убедитесь, что она не скручена и не согнута. Скрученная или сложенная бумага может вызвать замятие.
- Убедитесь, что стопка загруженной бумаги не выше индикатора уровня.
- Если бумага загружается без регулировки направляющих длины и ширины, возможен ее перекося или замятие.

2 Откройте экран.

- 1 Клавиша [Системное меню/Счетчик] > [Настройка/Обслуживание] > [Настройка градационной кривой]
- 2 Выберите [Копиров./печать (600т/д)] или [Печать (1200т/д)].

3 Выполните регулировку.

[Копиров./печать (600т/д)]

Будет распечатано всего 3 страницы образцов (№№ 1—3).

- 1 Нажмите [Старт].
Убедитесь, что номер "1" печатается внизу образца.
- 2 Как показано на рисунке, разместите на стекле бумагу стороной для печати вниз, краем со стрелками назад и закройте держатель оригинала.

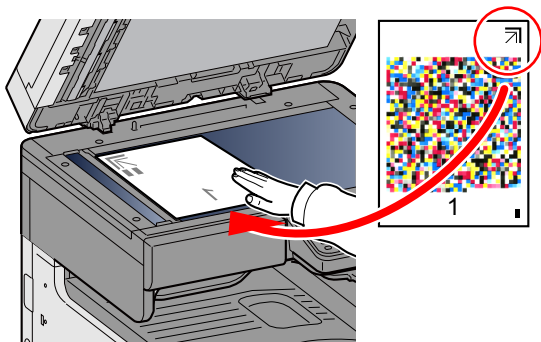

- 3 Нажмите [Старт].
Будет прочитан образец, и начнется регулировка.
Выводится вторая диаграмма.
- 4 Убедитесь, что номер печатается внизу образца, и повторите шаги 2 и 3 дважды для чтения образцов 2 и 3.
- 5 Нажмите [ОК] на экране подтверждения завершения настройки.

[Печать (1200 т/д)]

При настройке [Печать (1200т/д)] будет выполнена печать 1 страницы образца (№ 1).

- 1 Нажмите [Старт].
- 2 Как показано на рисунке, разместите на стекле бумагу стороной для печати вниз, краем со стрелками назад и закройте держатель оригинала.

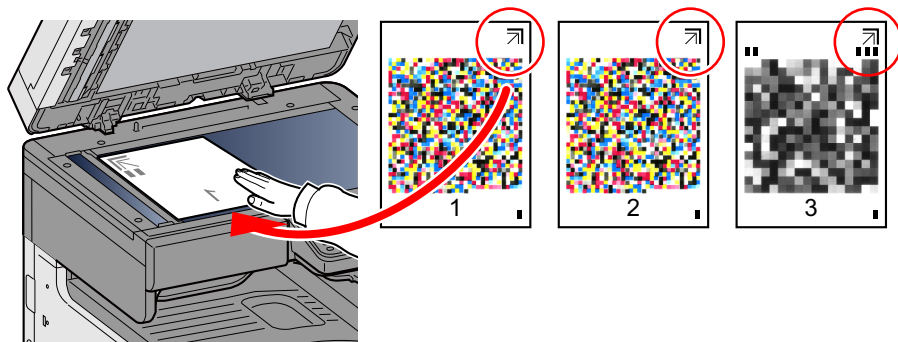

- 3 Нажмите [Старт].
Будет прочитан образец, и начнется регулировка.
- 4 Нажмите [ОК] на экране подтверждения завершения настройки.

Очистка барабана

Устраняет размытие изображения и белые точки с отпечатков.



ПРИМЕЧАНИЕ

Выполнение очистки барабана во время печати невозможно. Выполняйте очистку барабана после завершения печати.

- 1 **Откройте экран.**
Клавиша [Системное меню/Счетчик] > [Настройка/Обслуживание] > [Очистка барабана]
- 2 **Отрегулируйте по мере необходимости.**
Нажмите [Старт]. Начнется очистка барабана.

Устранение замятия бумаги

В случае замятия бумаги печать прекращается, и на сенсорной панели отображается следующее сообщение с указанием места замятия.

Замятие бумаги.

Для удаления застрявшей бумаги следуйте приведенным ниже инструкциям.

Обозначение компонента/узла, в котором произошло замятие

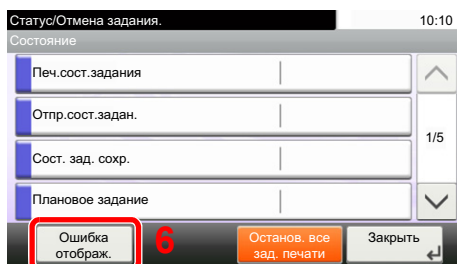
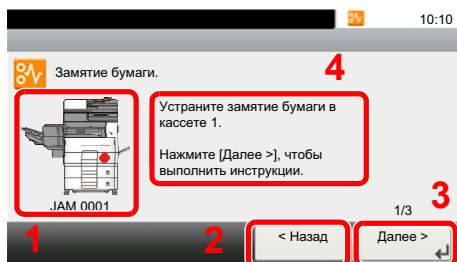

- 1 Показывает место замятия бумаги.
- 2 Показывает предыдущий шаг.
- 3 Показывает следующий шаг.
- 4 Показывает процедуру извлечения.
- 5 Нажатие на клавишу [Состояние/Отм. Задач] приведет к выбору функции [Удержать]. При нажатии на [Удержать] отобразится экран состояния, с помощью которого можно проверить состояние заданий.
- 6 Нажмите [Ошибка отображ.], чтобы вернуться к руководству по устранению замятия бумаги.

При замятии бумаги на сенсорной панели отображается место замятия бумаги, а также инструкции по устранению проблемы.

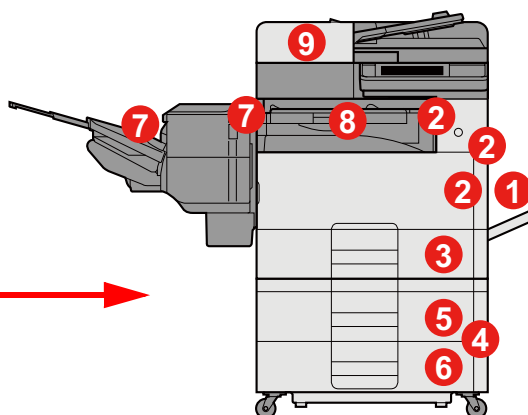
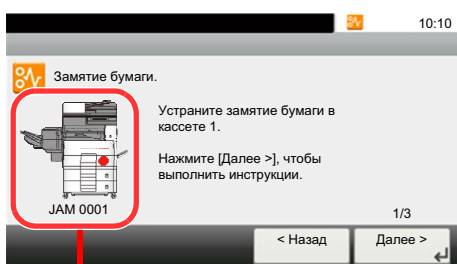

Обозн. компонента/узла с замытием	Место застревания бумаги	Страница для справки
1	Универсальный лоток	11—35
2	Правая крышка 1	11—37
3	Кассета 1	11—39

Обозн. компонента/узла с замятием	Место застревания бумаги	Страница для справки
4	Правая крышка 3	11—40
5	Кассета 2	11—39
6	Кассета 3	11—39
7	Финишер для документов	11—42
9	Переходный блок	11—43
8	Характеристики Автоподатчик оригиналов	11—44

После устранения замятия и повторной подготовки аппарата сообщение об ошибке исчезает. Работа аппарата возобновляется со страницы, на которой произошло замятие.

Извлечение застрявшей бумаги из универсального лотка



ВНИМАНИЕ

- Не используйте повторно бумагу, которая уже была замята.
- Если при устранении замятия бумага надорвана, обязательно удалите из аппарата все обрывки. Оставшиеся внутри аппарата фрагменты бумаги могут стать причиной последующего замятия.

1 Извлеките застрявшую бумагу.

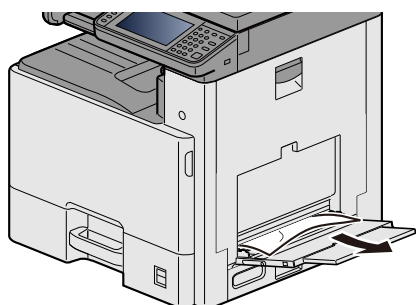

2 Извлеките всю бумагу.

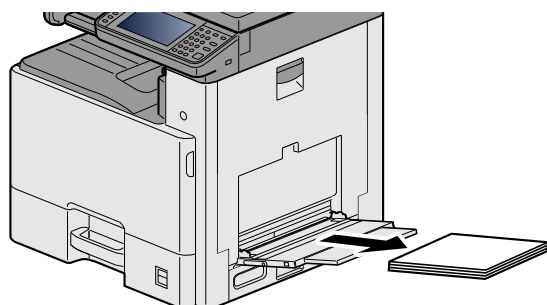

3 Загрузите бумагу еще раз.

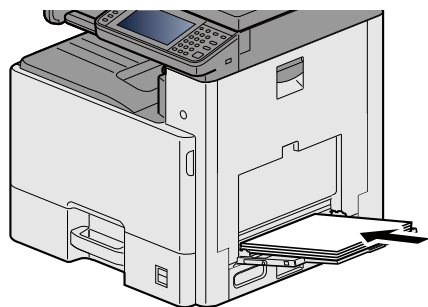

Извлечение застрявшей бумаги из правой крышки 1



ВНИМАНИЕ

Узел фиксации чрезвычайно сильно нагревается. При работе в этом отсеке будьте особенно осторожны ввиду опасности получения ожогов.

- 1 Откройте правую крышку 1.

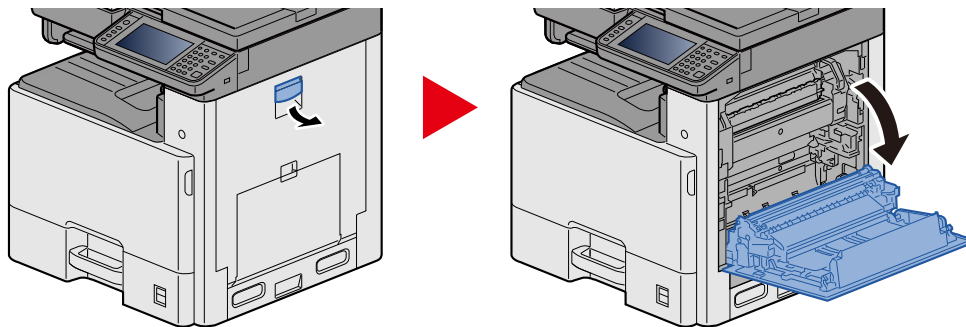

- 2 Извлеките застрявшую бумагу.

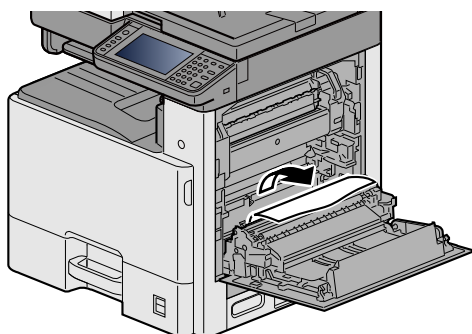

- 3 Откройте крышку термофиксатора (а) и удалите застрявшую бумагу.

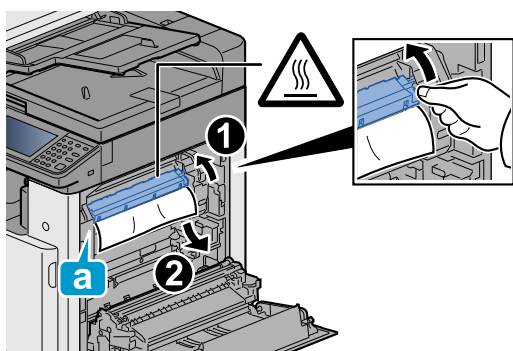

4 Откройте устройство двусторонней печати.

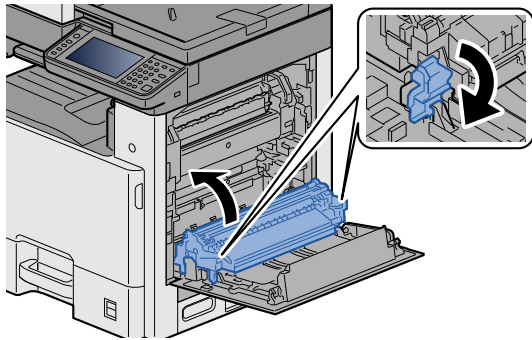

5 Извлеките застрявшую бумагу.

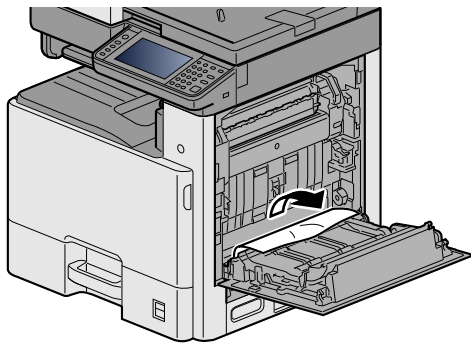

6 Задвиньте правую крышку 1.

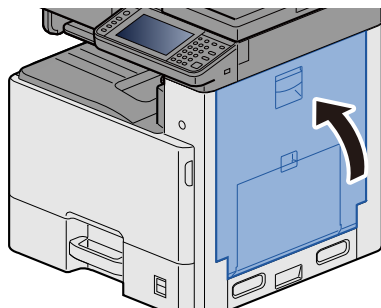

Извлечение застрявшей бумаги из кассет 1, 2 и 3

Ниже в качестве примера описаны процедуры для кассеты 1.



ВНИМАНИЕ

- Не используйте повторно бумагу, которая уже была замята.
- Если при устранении замятия бумага надорвана, обязательно удалите из аппарата все обрывки. Оставшиеся внутри аппарата фрагменты бумаги могут стать причиной последующего замятия.

1 Вытяните кассету 1 наружу на себя до упора.

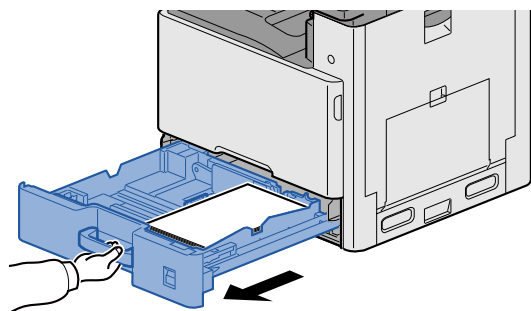

2 Извлеките застрявшую бумагу.

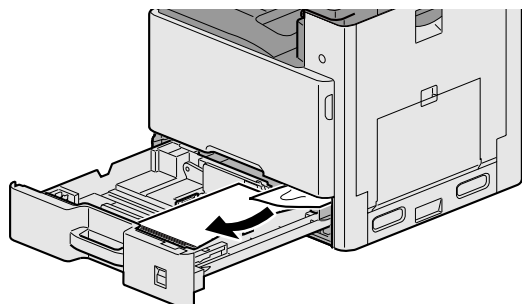

3 Задвиньте кассету 1 обратно.

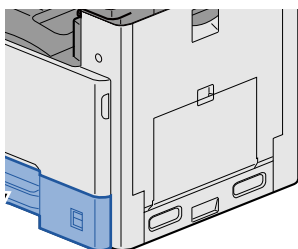

Извлечение застрявшей бумаги из правой крышки 2, 3



ВНИМАНИЕ

- Не используйте повторно бумагу, которая уже была замята.
- Если при устранении замятия бумага надорвана, обязательно удалите из аппарата все обрывки. Оставшиеся внутри аппарата фрагменты бумаги могут стать причиной последующего замятия.

1 Откройте правую крышку 3.

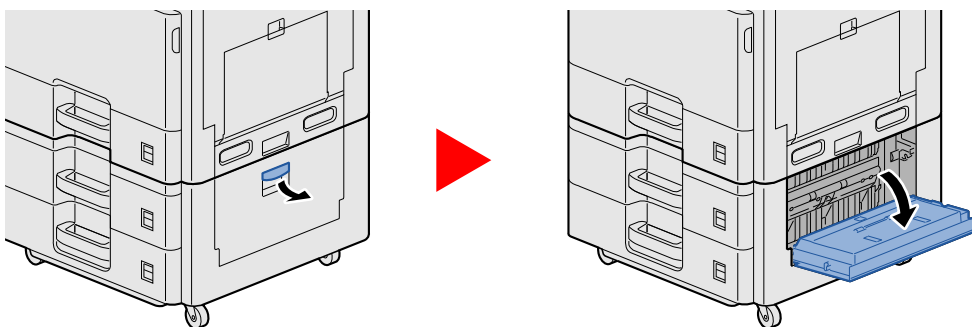

2 Извлеките застрявшую бумагу.

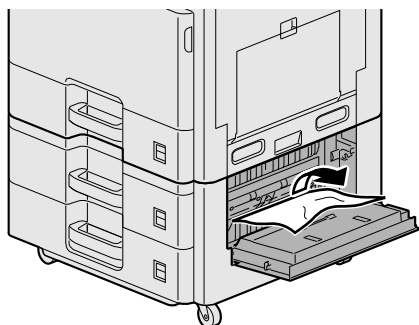

3 Откройте правую крышку 2.

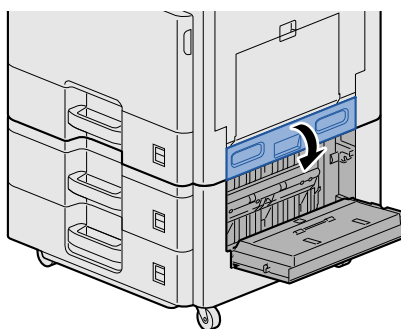

4 Извлеките застрявшую бумагу.

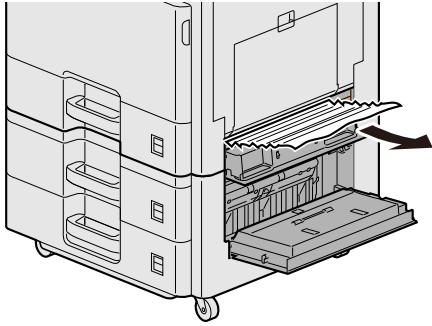

5 Задвиньте правую крышку 2,3.

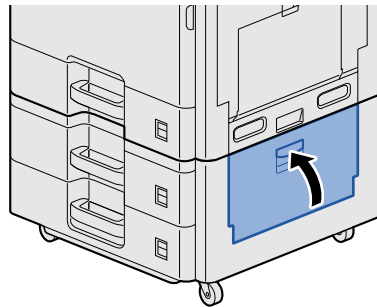
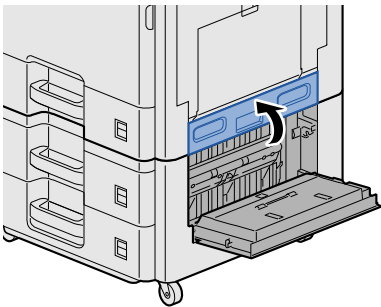

Извлечение застрявшей бумаги из финишера документов



ВНИМАНИЕ

- Не используйте повторно бумагу, которая уже была замята.
- Если при устранении замятия бумага надорвана, обязательно удалите из аппарата все обрывки. Оставшиеся внутри аппарата фрагменты бумаги могут стать причиной последующего замятия.

1 Извлеките застрявшую бумагу.

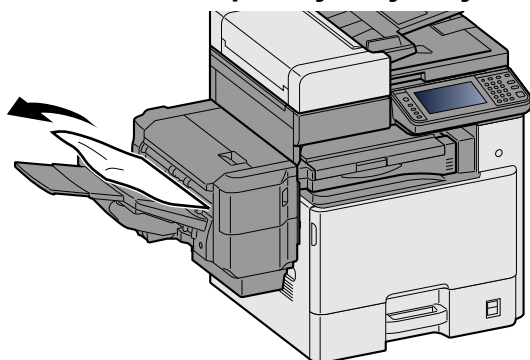

2 Откройте верхнюю крышку.

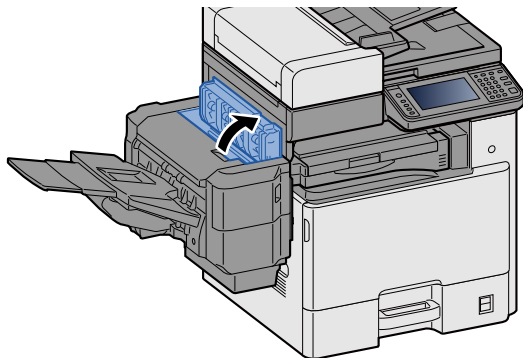

3 Извлеките застрявшую бумагу.

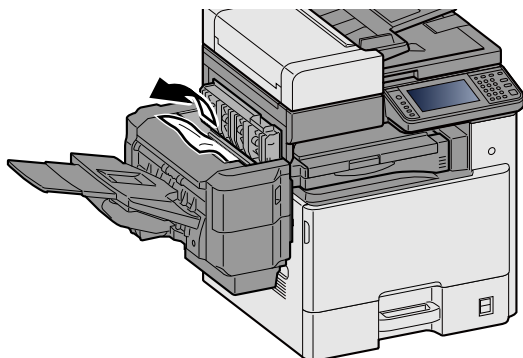

4 Задвиньте верхнюю крышку.

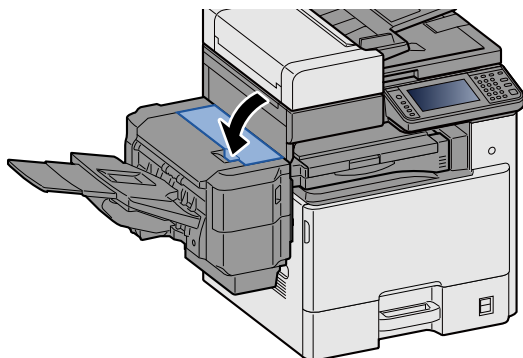

Извлечение застрявшей бумаги из переходного блока



ВНИМАНИЕ

- Не используйте повторно бумагу, которая уже была замята.
- Если при устранении замятия бумага надорвана, обязательно удалите из аппарата все обрывки. Оставшиеся внутри аппарата фрагменты бумаги могут стать причиной последующего замятия.

1 Откройте крышку переходного блока и удалите замятую бумагу.

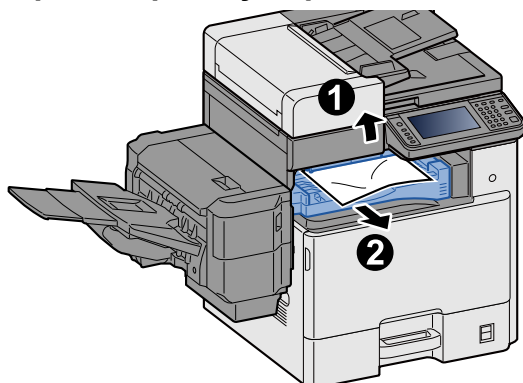

2 Верните крышку переходного блока в исходное положение.

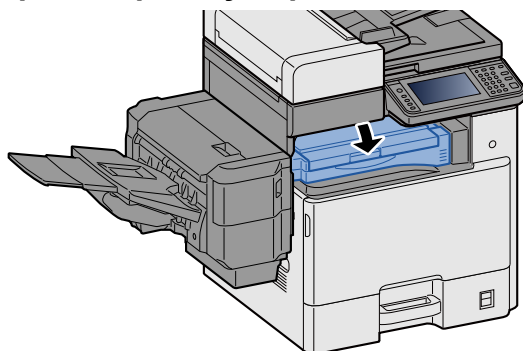

Извлечение застрявшей бумаги из автоподатчика оригиналов



ВНИМАНИЕ

Если при устранении замятия бумага надорвется, обязательно удалите из аппарата все обрывки. Оставшиеся внутри аппарата фрагменты бумаги могут стать причиной последующего замятия.

- 1 Извлеките оригиналы из лотка для оригиналов.

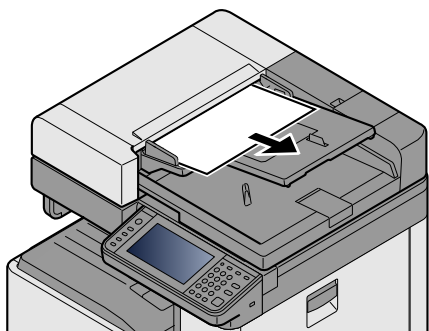

- 2 Откройте переднюю крышку и удалите застрявшую бумагу.

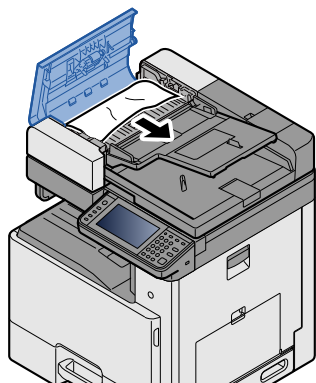

- 3 Откройте устройство возвратной подачи С и удалите застрявшую бумагу.

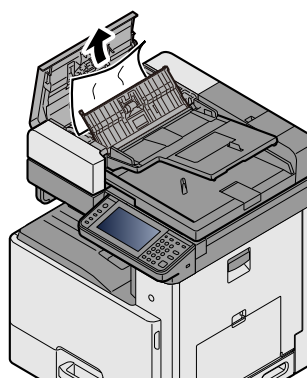
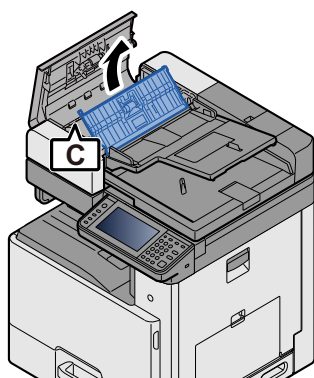

- 4** Поверните регулятор В по часовой стрелке, чтобы подать застрявшую бумагу вперед и извлечь ее.

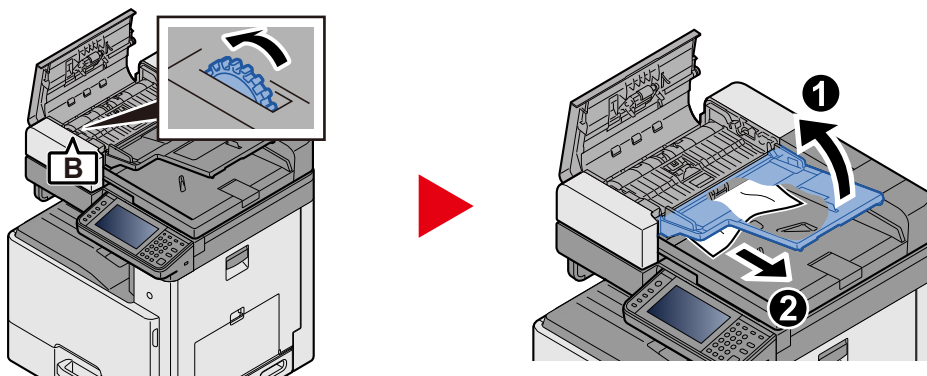

- 5** Задвиньте верхнюю крышку.

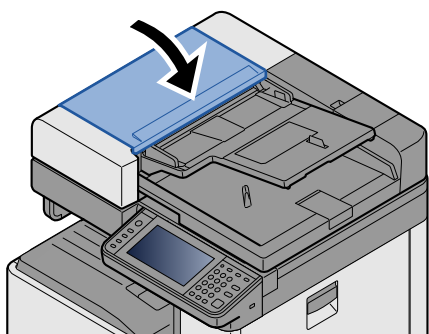

Извлечение застрявших скрепок

Устранение замятия скрепок в финишере документов

- 1 Откройте крышку шивателя финишера документов

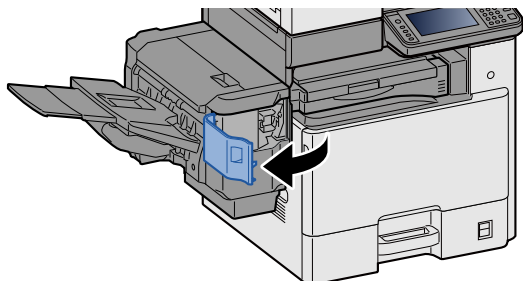

- 2 Извлеките держатель контейнера для скрепок.

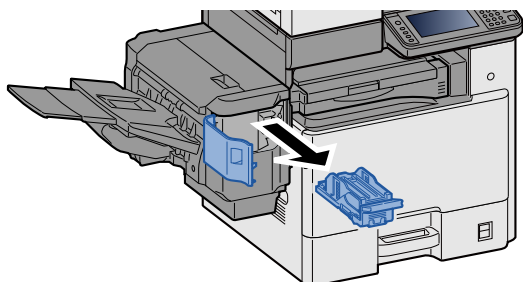

- 3 Удалите застрявшую скрепку.

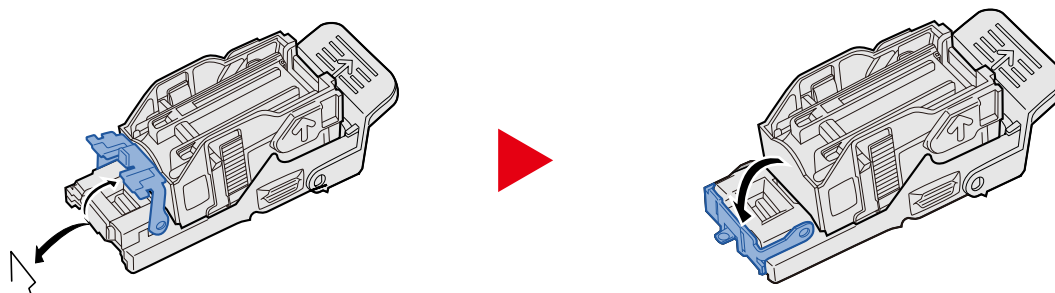

- 4 Установите держатель контейнера для скрепок.

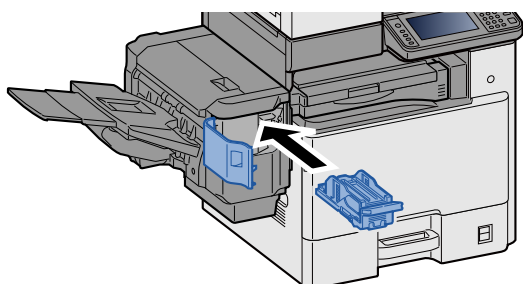

5 Закройте крышку сшивателя.

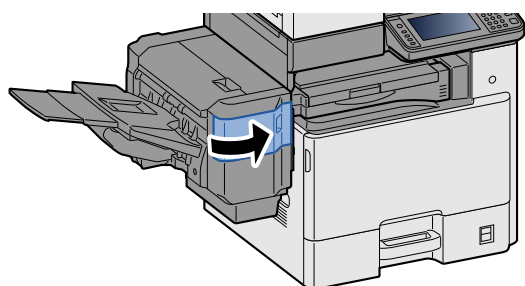

12 Приложение

В этой главе рассматриваются следующие темы.

Дополнительное оборудование	12-2
Общие сведения о дополнительном оборудовании	12-2
Дополнительные приложения	12-9
Начало использования приложения	12-9
Проверка сведений о приложении	12-10
Способ ввода символов	12-11
Экраны ввода	12-11
Ввод символов	12-12
Характеристики	12-22
Аппарат	12-22
Функции копирования	12-24
Функции принтера	12-25
Функции сканера	12-25
Автоподатчик оригиналов	12-26
Податчик бумаги (500 листов x 2)	12-26
Финишер для документов	12-27
Глоссарий	12-28

Дополнительное оборудование

Общие сведения о дополнительном оборудовании

Для данного аппарата предусмотрено следующее дополнительное оборудование.

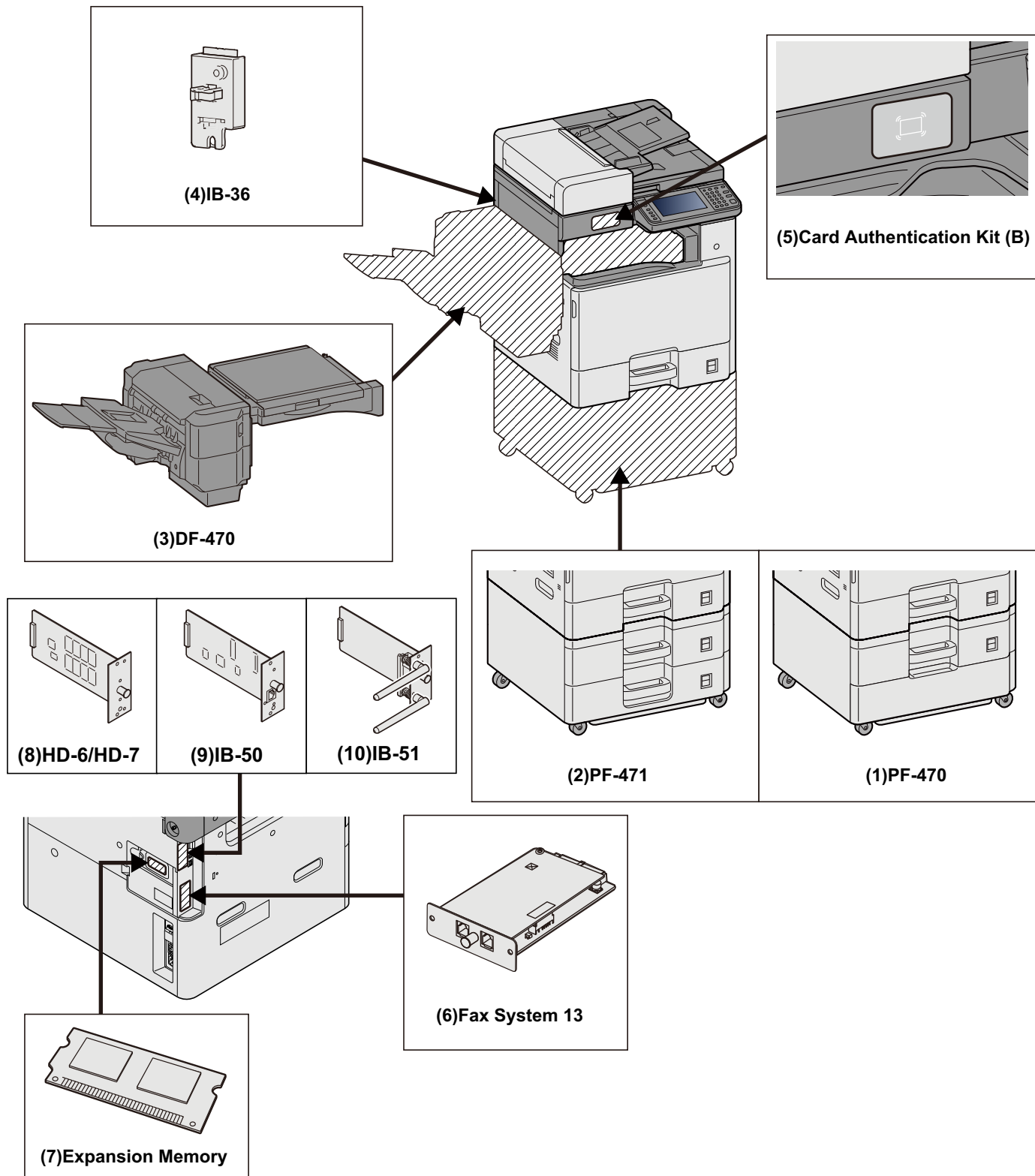

 **ВАЖНО**

Если устанавливается PF-470 или PF-471, необходимо установить комплект для защиты от опрокидывания.

(1)PF-470 "Податчик бумаги (550 листов × 1)"

В принтер можно установить две дополнительные кассеты (аналогичны кассетам принтера). Вместимость кассет и способ загрузки — такие же, как и для стандартных кассет.

➔ [Загрузка в кассеты 1—3 \(3-19\)](#)

(2)PF-471 "Податчик бумаги (550 листов × 2)"

В принтер можно установить две дополнительные кассеты (аналогичны кассетам принтера). Вместимость кассет и способ загрузки — такие же, как и для стандартных кассет.

➔ [Загрузка в кассеты 1—3 \(3-19\)](#)

(3)DF-470 "Финишер документов" (ECOSYS M8130cidn)

Данный финишер поддерживает печать большими тиражами и позволяет выполнять сдвиг и разбор множества копий отпечатка по отдельным копиям. Также он может сшивать скобами сдвинутые отпечатки.

(4)IB-36 "Комплект беспроводного сетевого интерфейса"

Это плата сетевого интерфейса беспроводной локальной сети, поддерживающая такие спецификации для беспроводной сети, как IEEE802.11n (макс. 65 Мбит/с) и IEEE802.11 g/b. Кроме того, благодаря поддержке функции Wi-Fi Direct печать по сети можно выполнять без применения маршрутизатора беспроводной ЛВС. Это стандарт для модели с измерениями в дюймах.

(5)Card Authentication Kit(B) "Комплект аутентификации карт"

Опция "Комплект аутентификации карт": выполнять управление регистрацией пользователей можно с помощью смарт-карт. Для этого необходимо зарегистрировать информацию смарт-карты в ранее зарегистрированном списке локальных пользователей.

➔ [Card Authentication Kit \(B\) Operation Guide](#)

(6)FAX System 13 "Комплект факса"

При установке комплекта факса активируется получение/передача факсов. Также возможно использовать данный комплект как сетевой факс с помощью компьютера.

➔ [Руководство по эксплуатации факса](#)

(7)Дополнительная память

Дополнительная память дает возможность выполнять более сложную печать и ускорить обработку заданий на печать. Карта расширения памяти обеспечивает дополнительно 2048 МБ памяти, позволяя нарастить ее до 3072 МБ.

Меры предосторожности при обращении с памятью

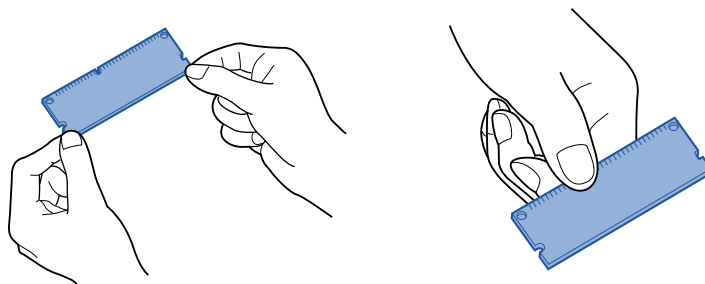

Электростатический заряд, накапливающийся на теле человека от контакта с одеждой, напольными покрытиями и прочими источниками, представляет серьезную опасность для микросхем памяти. Чтобы защитить память от выхода из строя под воздействием электростатического заряда, перед установкой дополнительной памяти прикоснитесь к водопроводному крану или другому металлическому предмету, чтобы снять разряд. Если возможно, наденьте антистатический браслет или примите иные меры защиты от статического электричества.

Установка или замена памяти

1 Выключите питание.

Выключите питание, отсоедините шнур питания и кабели, подключенные к аппарату.

2 Снимите крышки.

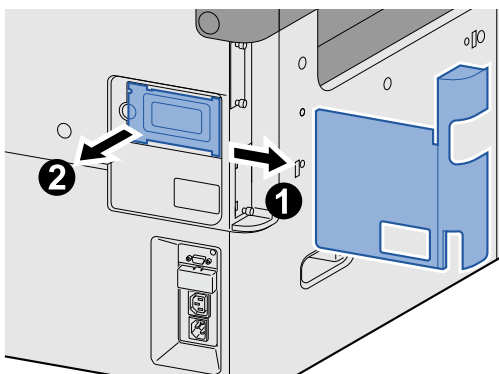

3 Установите память.

1 Извлеките дополнительный модуль памяти из упаковки.

2 Удерживая соединительный разъем модуля памяти направленным в сторону гнезда, совместите вырез на модуле памяти с выступом гнезда и вставьте модуль памяти в гнездо под углом.

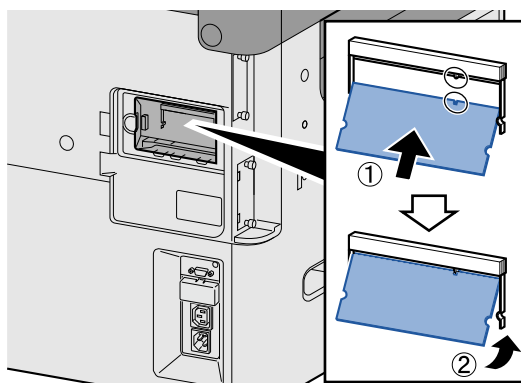

 **ВАЖНО**

Прежде чем устанавливать память, убедитесь, что выключатель питания аппарата находится в положении выключения.

- 3** Аккуратно поверните вставляемую карту памяти к аппарату.
- 4** Установите на место крышки, снятые в начале процедуры.

Удаление дополнительной памяти

Чтобы удалить установленную дополнительную память, снимите правую крышку машины. Аккуратно нажмите на два стопора гнезда, а затем извлеките дополнительную память из гнезда.

Проверка дополнительной памяти

Неправильно установленная дополнительная память может привести к появлению следующего сообщения: "Произошла ошибка". Чтобы устранить ошибку, переустановите память. Чтобы проверить, правильно ли установлена дополнительная память, можно напечатать страницу состояния.

➔ [\[Печать отчета\] \(8-5\)](#)

(8)HD-6/7 "Хранилище большой емкости: SSD"

Для хранения данных печати используется твердотельный (SSD) диск. Если в аппарате установлен жесткий диск, полученные данные можно растривать и сохранить на жестком диске. Установка SSD дает возможность использовать функции ящика документов.

→ [Использование ящиков документов \(3-50\)](#)

Установка диска SSD

1 Выключите питание.

Выключите питание, отсоедините шнур питания и кабели, подключенные к аппарату.

2 Снимите крышки.

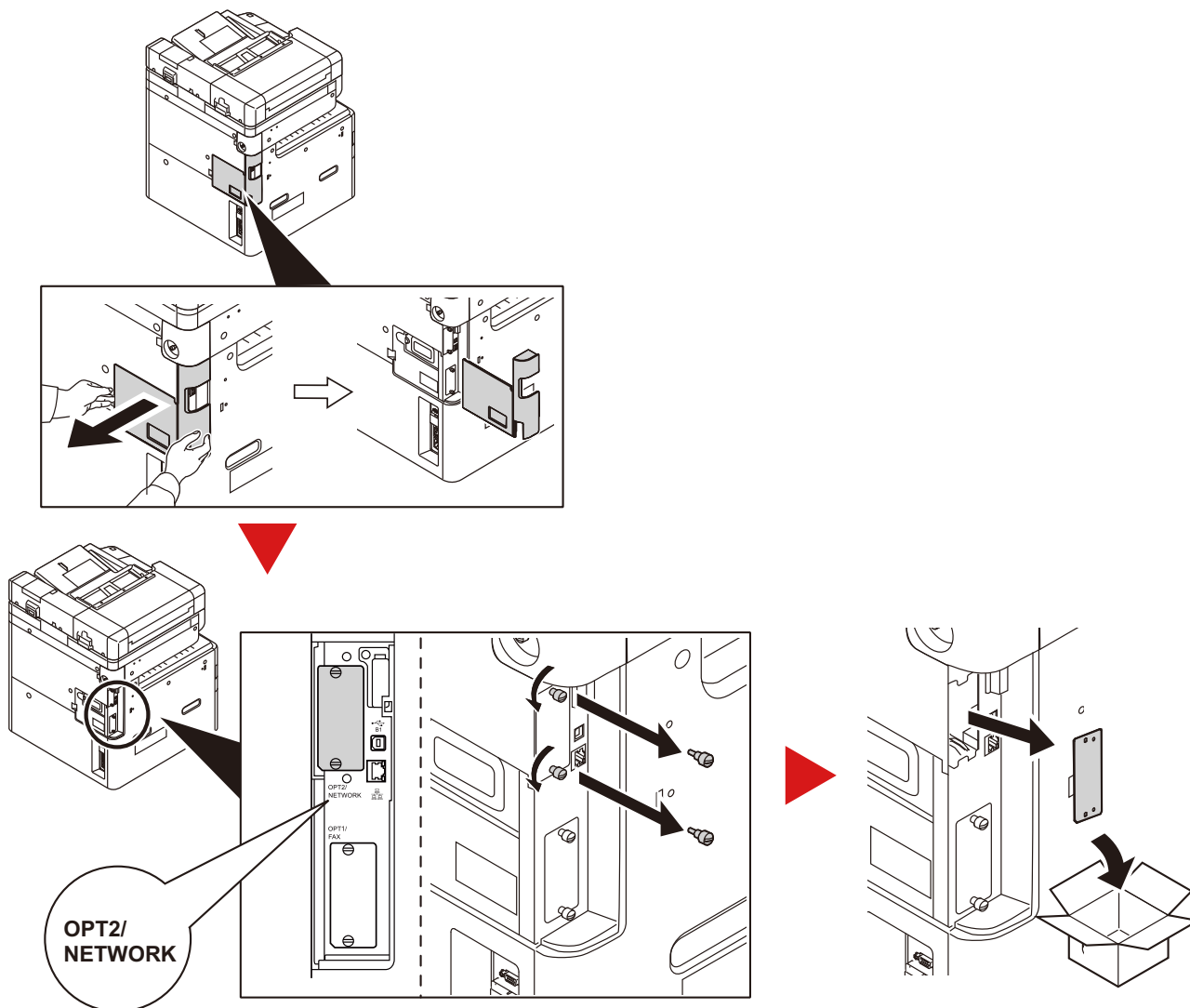

3 Установка диска SSD.

- 1 Извлеките SSD из упаковки.
- 2 Ровно вставьте диск в гнездо дополнительного интерфейса.

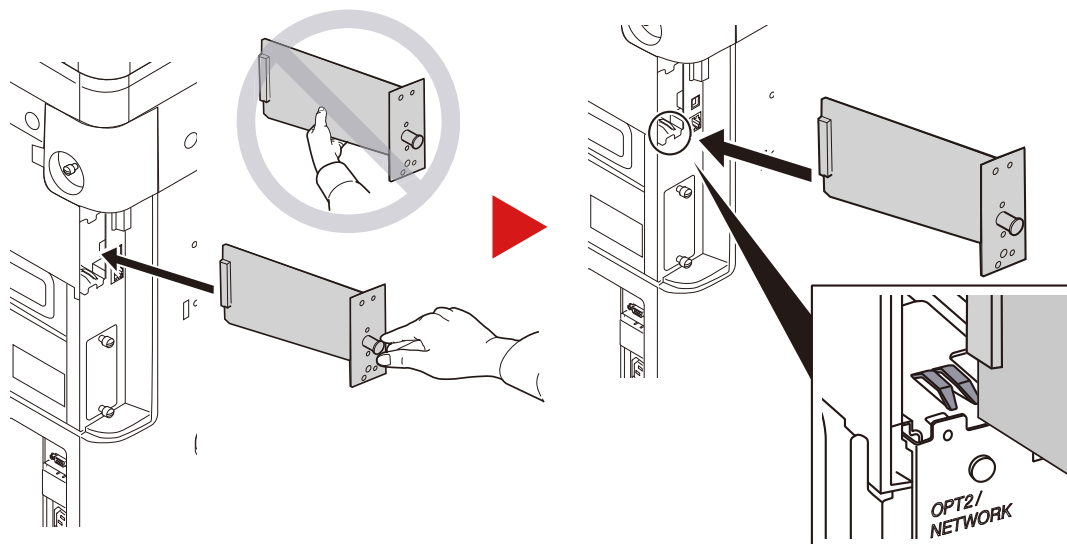

- 3 Закрепите его 2 (двумя) винтами.

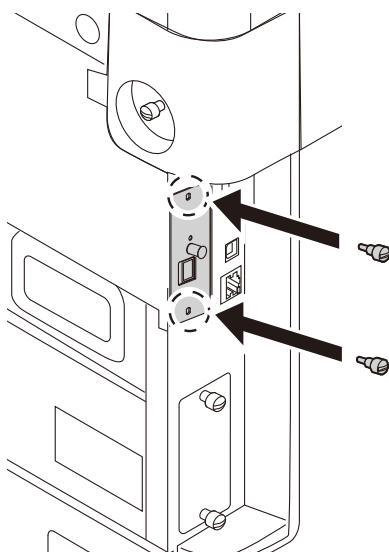

- 4 Установите на место крышки, снятые в начале процедуры.

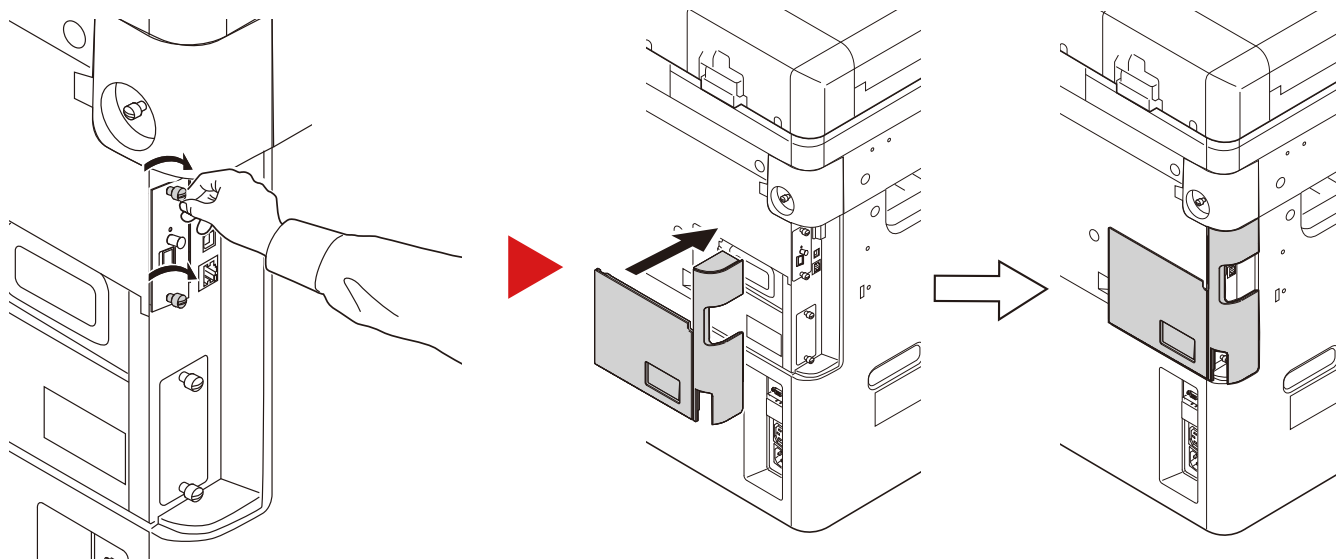

(9) IB-50 "Комплект сетевого интерфейса"

Комплект сетевого интерфейса обеспечивает высокоскоростное подключение для интерфейса с пропускной способностью порядка Гбит/с. IB-50 обеспечивает поддержку AppleTalk, Netware и аналогичных традиционных протоколов.

Стандартные утилиты поддерживают только минимальные функции.

(10) IB-51 "Комплект беспроводного сетевого интерфейса"

Это плата сетевого интерфейса беспроводной локальной сети, поддерживающая такие спецификации для беспроводной сети, как IEEE802.11n (макс. 300 Мбит/с) и 11 g/b. IB-51 обеспечивает поддержку AppleTalk, Netware и аналогичных традиционных протоколов.

Стандартные утилиты поддерживают только минимальные функции.

Утилита установки IB-51 совместима с ОС Windows и Mac OS X.

(11) Data Security Kit(E) "Комплект для защиты данных"

Data Security Kit выполняет перезапись всех ненужных данных в области хранения на жестком диске таким образом, что эти данные нельзя будет восстановить. Кроме того, комплект шифрует данные перед их сохранением на диске SSD. Это гарантирует высокую степень защиты, поскольку данные не могут быть расшифрованы при обычном выводе или во время работы.

(12) UG-33 "ThinPrint Option"

Данное приложение позволяет выводить данные на печать напрямую, без драйвера принтера.

Дополнительные приложения

На данном аппарате установлены нижеперечисленные приложения.

Приложение
Data Security Kit
Card Authentication Kit* ¹
ThinPrint Option* ¹

*¹ Их можно использовать в пробной версии в течение ограниченного времени.



ПРИМЕЧАНИЕ

- Ограничения, например количество использований приложения во время пробного периода, могут быть разными для разных приложений.
- Если изменить дату/время при использовании пробной версии приложения, дальнейшее использование приложения будет невозможно.

Начало использования приложения

1 Откройте экран.

Клавиша [Системное меню/Счетчик] > [Система/Сетевой] > Дополнительная функция



ПРИМЕЧАНИЕ

Если появляется экран аутентификации пользователя, следует ввести имя пользователя и пароль для входа в систему, а затем нажать [Вход]. Для этого вам нужно осуществить вход с правами администратора.

Заводские настройки по умолчанию для имени пользователя и пароля при входе приведены ниже.

- Имя пользователя при входе
ECOSYS M8124cidn:2400, ECOSYS M8130cidn:3000
- Пароль при входе
ECOSYS M8124cidn:2400, ECOSYS M8130cidn:3000

2 Выберите нужное приложение > [Активировать].

Подробную информацию по выбранному приложению можно просмотреть, нажав [⋮].

3 [Официальный] > [Далее >] > Введите лицензионный ключ. > [ОК]

Для некоторых приложений ввод лицензионного ключа не требуется. Если экран для ввода лицензионного ключа не появляется, перейдите к шагу 4.

Для использования приложения в пробной версии нажмите [Пробный], не вводя лицензионный ключ.

4 Выберите [Да] на экране подтверждения.



ПРИМЕЧАНИЕ

- Если вы запустили опцию Data Security Kit или ThinPrint и ввели лицензионный ключ, необходимо выключить, а затем снова включить питание.
- На главном экране отобразятся ярлыки активированного приложения.

Проверка сведений о приложении

1 Клавиша [Системное меню/Счетчик] > [Система/Сетевой] > Дополнительная функция

ПРИМЕЧАНИЕ

Если появляется экран аутентификации пользователя, следует ввести имя пользователя и пароль для входа в систему, а затем нажать [Вход]. Для этого вам нужно осуществить вход с правами администратора.

Заводские настройки по умолчанию для имени пользователя и пароля при входе приведены ниже.

- Имя пользователя при входе
ECOSYS M8124cidn:2400, ECOSYS M8130cidn:3000
- Пароль при входе
ECOSYS M8124cidn:2400, ECOSYS M8130cidn:3000

2 Выберите [] для приложения, информацию о котором вы хотите просмотреть. Нажмите [+].

Можно просмотреть подробную информацию по выбранному приложению.

В приведенной ниже таблице перечислены параметры, которые можно просмотреть.

Описание
Имя функции
Лицензия
Остаток на счетчике
Дата окончания
Рабочее состояние

Чтобы продлить пробный период, выберите [Печать после изменения настроек] > [Да]

Способ ввода символов

Для ввода символов имени используйте экранную клавиатуру сенсорной панели. Для этого выполните указанные ниже шаги.



ПРИМЕЧАНИЕ

Раскладка клавиатуры

В качестве раскладок клавиатуры доступны QWERTY, QWERTZ и AZERTY, как и для клавиатуры ПК. Для выбора требуемой раскладки нажмите клавишу [Системное меню/Счетчик], [Общие параметры], а затем [Раскладка клавиатуры]. В качестве примера здесь используется раскладка QWERTY. Можно выбрать другую раскладку, выполнив те же действия.

Экраны ввода

Экран ввода строчных букв

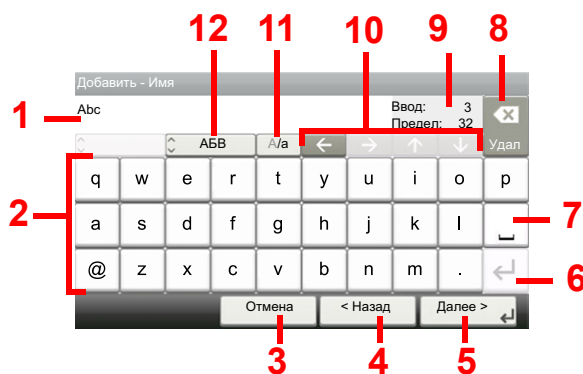

№	Элемент отображения/клавиша	Описание
1	Дисплей	Отображает введенные символы.
2	Клавиатура	Выберите символ для ввода.
3	[Отмена]	Служит для отмены ввода символов и возврата к экрану, отображавшемуся до ввода.
4	[< Назад]	Служит для возврата к предыдущему экрану.
5	[OK]/[Далее >]	Служит для сохранения введенных символов и перехода к следующему экрану.
6	Клавиша "Ввод"	Служит для переноса строки.
7	Клавиша пробела	Служит для ввода пробела.
8	Клавиша удаления	Служит для удаления символа слева от курсора.
9	Отображение [Ввод]/[Предел]	Отображение максимального количества символов и количества введенных символов.
10	Клавиши управления курсором	Служат для перемещения курсора по полю ввода.
11	[A/a] / [A/a]	Служит для переключения между прописными и строчными буквами.
12	[ABC] / [символ]	Выбор символов для ввода. Для ввода специальных символов или цифр выберите [Symbol].

Экран ввода прописных букв

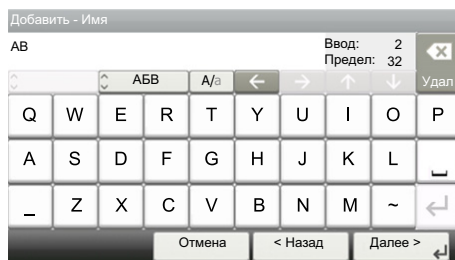

Экран ввода цифр/специальных символов

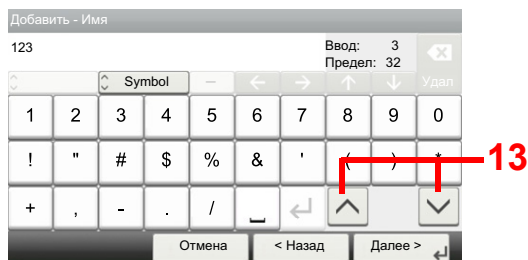

№	Элемент отображения/ клавиша	Описание
13	[^]/[v]	Чтобы ввести цифру или специальный символ, не показанные на клавиатуре, нажмите клавишу курсора и прокрутите экран для просмотра других цифр и специальных символов.

Ввод СИМВОЛОВ

Чтобы ввести, например List A-1, выполните следующие действия.

1 Введите List, (пробел).

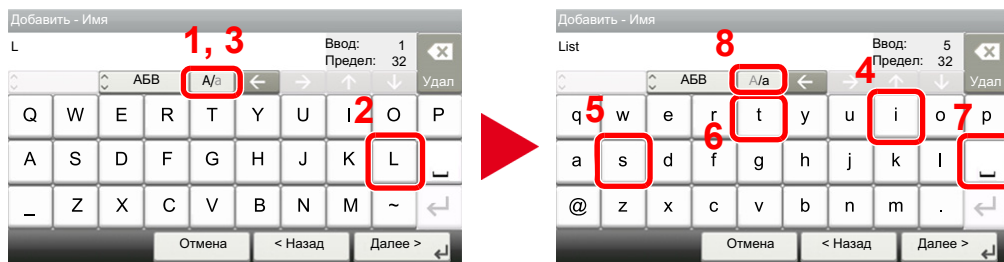

Для перехода от строчных букв к прописным выберите [A/a]. Для перехода от прописных букв к строчным нажмите [A/a].

2 Введите А-1.

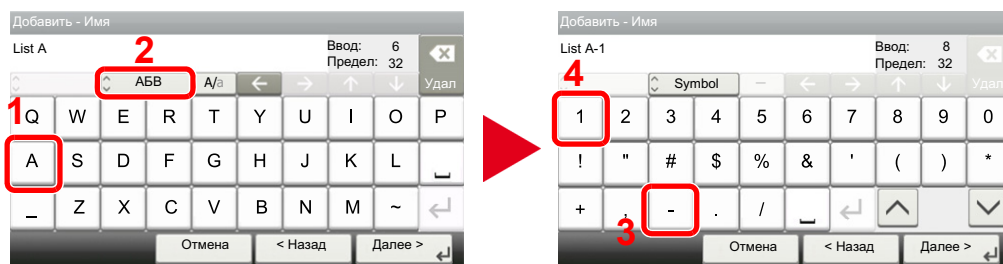

Для ввода цифр или специальных символов выберите [ABC], чтобы отобразить [Symbol].

3 Зарегистрируйте введенный текст.

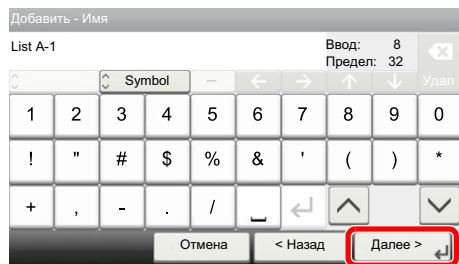

Выберите [Далее >]. Введенный текст будет зарегистрирован.

Бумага

В этом разделе рассмотрены форматы и типы бумаги, которые могут использоваться в источнике бумаги.

Подробную информацию о форматах, типах и количестве листов для загрузки в каждый лоток для бумаги см. далее.

→ [Аппарат \(12-22\)](#)

Основные характеристики бумаги

Данный аппарат создан для печати на стандартной бумаге для распечаток, используемой в обычных ('сухих') копировальных аппаратах и принтерах, таких как лазерные принтеры. Он также поддерживает разнообразные другие типы бумаги, которые соответствуют характеристикам, указанным в приложении.

Будьте осторожны при выборе бумаги. Неподходящая для этого аппарата бумага может вызвать замятия или деформироваться.

Поддерживаемая бумага

Используйте стандартную бумагу для печати, предназначенную для обычных копировальных аппаратов или лазерных принтеров. Качество печати будет зависеть от качества бумаги. Бумага низкого качества может привести к неудовлетворительной печати.

Основные характеристики бумаги, поддерживаемой данным аппаратом

Следующая таблица перечисляет характеристики бумаги, поддерживаемой данным аппаратом. Следующий раздел содержит дополнительную информацию.

Критерии	Технические характеристики
Масса	Кассеты: От 60 до 256 г/м ²
	Универсальный лоток: От 60 до 256 г/м ²
Погрешность линейных размеров	±0,7 мм
Прямоугольность	90°±0,2°
Содержание влаги	4-6%
Содержание целлюлозы	80% или выше



ПРИМЕЧАНИЕ

Некоторые типы переработанной бумаги не соответствуют требованиям к использованию на данном аппарате, перечисленным ниже в основных характеристиках бумаги, таким как влажность или содержание целлюлозы. По этой причине мы рекомендуем покупать небольшое количество переработанной бумаги для пробы перед использованием. Выбирайте переработанную бумагу, обеспечивающую наилучшие результаты печати и содержащую минимальное количество бумажной пыли.

Мы не несем ответственности за проблемы, возникающие из-за использования бумаги, не соответствующей нашим требованиям.

Подходящая бумага

Данный раздел содержит рекомендации по выбору бумаги.

Состояние

Избегайте использования бумаги с загнутыми углами, скрученной, грязной или рваной. Не используйте бумагу, имеющую шероховатую поверхность или бумажные волокна, а также слишком тонкую. Использование бумаги такого качества не только приведет к плохому качеству печати, но может также вызвать ее замятие и сократить срок службы аппарата. Выбирайте бумагу с гладкой и ровной поверхностью; тем не менее, избегайте использования мелованной бумаги или бумаги с обработанной поверхностью, которая может вызвать повреждение барабана или устройства термозакрепления.

Состав

Не используйте бумагу, которая имеет покрытие или обработанную поверхность, а также бумагу, содержащую пластик или углерод. Бумага такого типа может вызвать вредные испарения при нагреве во время печати и повредить барабан.

Убедитесь в использовании стандартной бумаги, содержащей не менее 80% целлюлозы, т.е. не более 20% общего состава бумаги содержат хлопок или другие волокна.

Гладкость

Поверхность бумаги должна быть гладкой, но не должна иметь покрытие. Если бумага слишком гладкая и скользкая, несколько листов могут слипнуться вместе, вызвав замятие.

Плотность

В странах, использующих метрическую систему, плотность листа бумаги измеряется в граммах на квадратный метр поверхности. Слишком тяжелая или слишком легкая бумага может подаваться неправильно или вызывать замятия, приводящие к чрезмерному износу аппарата. Бумага смешанной плотности (т.е. толщины) может привести к случайной подаче нескольких листов одновременно, а также вызвать смазывание отпечатка или другие проблемы печати, если тонер плохо прилипает к поверхности бумаги.

Содержание влаги

Содержание влаги представляет собой отношение количества влаги к сухому весу, выраженное в процентах. Влажность влияет на подачу бумаги, электростатический заряд бумаги и прилипание тонера.

Влажность бумаги зависит от относительной влажности в помещении. Высокая относительная влажность приводит к увлажнению бумаги, вызывающему расширение ее кромок, из-за чего она кажется волнистой. Низкая относительная влажность приводит к потере влаги, делая кромки листа плотнее и снижая контрастность печати.

Волнистые или плотные кромки могут привести к смещению бумаги при подаче. Старайтесь поддерживать содержание влаги в пределах 4–6%.

Для поддержания необходимого уровня влажности, соблюдайте следующие рекомендации.

- Храните бумагу в прохладном, хорошо вентилируемом месте.
- Укладывайте бумагу при хранении равномерно и в закрытой упаковке. Если упаковка открыта, запечатайте ее повторно, если бумага какое-то время не будет использоваться.
- Храните бумагу запечатанной в оригинальной упаковке и коробке. Установите под картонную коробку поддон, чтобы приподнять ее над полом. Во время сезона дождей храните бумагу на достаточном расстоянии от деревянного и бетонного пола.
- Перед использованием бумаги, которая находилась на хранении, выдержите ее при требуемом уровне влажности не менее 48 часов.
- Не храните бумагу в местах, подверженных нагреву, солнечному свету или влажности.

Другие характеристики бумаги

Пористость

Плотность бумажных волокон.

Жесткость

Бумага должна быть достаточно жесткой, иначе она будет изгибаться в аппарате, вызывая замятие.

Скручивание

Большая часть сортов бумаги имеет тенденцию к самопроизвольному скручиванию после вскрытия упаковки. Когда бумага проходит через узел термозакрепления, то слегка скручивается вверх. Для изготовления плоских распечаток, загружайте бумагу таким образом, чтобы ее загнутая поверхность была обращена к лотку для бумаги.

Статическое электричество

Во время печати бумага получает электростатический заряд, что приводит к прилипанию к ней тонера. Выбирайте бумагу, которая быстро теряет заряд, чтобы отпечатки не слипались вместе.

Белизна

Белизна бумаги влияет на контрастность печати. Используйте более белую бумагу для получения более четких, ярких отпечатков.

Качество

В аппарате могут возникнуть проблемы, если размеры листов отличаются, углы листов не являются прямыми, кромки неровные, листы не обрезаны, кромки и углы помяты. Чтобы избежать этих проблем, будьте особенно аккуратны, когда выполняете обрезку бумаги самостоятельно.

Упаковка

Выбирайте бумагу, которая упакована должным образом и сложена в коробки. В идеальном случае, упаковка должна иметь покрытие, не пропускающее влагу.

Специально обработанная бумага

Мы не рекомендуем выполнять печать на следующих сортах бумаги, даже если они соответствуют основным требованиям. При использовании этих типов бумаги следует вначале приобрести небольшое количество бумаги для выполнения пробной печати.

- Глянцевая бумага
- Бумага с водяными знаками
- Бумага с шероховатой поверхностью
- Перфорированная бумага

Форматы бумаги, поддерживаемой данным аппаратом

Бумага следующих форматов поддерживается аппаратом.

Размеры в таблице указаны с погрешностью $\pm 0,7$ мм для длины и ширины. Углы должны быть равны $90^\circ \pm 0,2^\circ$.

- A3 (297 × 420 мм)
- A4 (297 × 210 мм)
- A5 (210 × 148 мм)
- A6 (148 × 105 мм) *1
- B4 (257 × 364 мм)
- B5 (257 × 182 мм)
- B6 (182 × 128 мм) *1

- 216 × 340 мм
- Ledger
- Letter
- Legal
- Statement
- Executive (7-1/4 × 10-1/2") *1
- Oficio II
- Folio (210 × 330 мм)
- 8K (273 × 394 мм)
- 16K (273 × 197 мм)
- ISO B5 (176 × 250 мм) *1
- Конверт #10 (4-1/8 × 9-1/2") *1
- Конверт #9 (3-7/8 × 8-7/8") *1
- Конверт #6 3/4 (3-5/8 × 6-1/2") *1
- Конверт Monarch (3-7/8 × 7-1/2") *1
- Конверт DL (110 × 220 мм) *1
- Конверт C5 (162 × 229 мм) *1
- Конверт C4 (229 × 324 мм) *1
- Hagaki (карточки) (100 × 148 мм) *1
- Oufuku hagaki (возвратная открытка) (148 × 200 мм) *1
- Youkei 4 (105 × 235 мм) *1
- Youkei 2 (114 × 162 мм) *1
- Пользоват. (Универсальный лоток: от 98 × 148 до 297 × 432 мм) *1

*1 Может использоваться только с универсальным лотком.

Бумага специального назначения

Данный раздел описывает печать на специальной бумаге и носителях.

Специальные виды бумаги, поддерживаемой данным аппаратом

- Пленки ОНР
- Бумага с предварительной печатью
- Высокосортная бумага
- Переработанная бумага
- Тонкая бумага
- Печатный бланк
- Цветная бумага
- Перфорированная бумага
- Конверты
- Хагаки (карточки)
- Плотная бумага
- Этикетки

- Высококачественная бумага
- Мелованная бумага

При использовании этих сортов бумаги и носителей убедитесь, что они специально разработаны для копировальных аппаратов и страничных принтеров (таких, как лазерные принтеры). Используйте универсальный лоток для пленок, конвертов, карточек и бумаги для этикеток.

Выбор бумаги специального назначения

Несмотря на возможность использования в аппарате бумаги специального назначения, соответствующей следующим требованиям, качество печати может сильно варьироваться в зависимости от структуры и качества самой бумаги. Поэтому бумага специального назначения вызывает проблемы печати чаще, чем обычная бумага. Перед покупкой большого количества бумаги специального назначения, испытайте ее образец, чтобы убедиться в удовлетворительном качестве печати. Общие меры предосторожности при выполнении печати на бумаге специального назначения, представлены ниже. Имейте в виду, что компания не несет ответственности за любой причиненный пользователю ущерб или повреждение аппарата, вызванные влажностью или характеристиками бумаги специального назначения.

Выберите кассету или универсальный лоток для бумаги специального назначения.

Пленки ОНР

Пленки должны выдерживать нагрев во время печати. Пленки должны соответствовать следующим условиям.

Термостойкость	Должны выдерживать не менее 190 °C
Толщина	от 0,100 до 0,110 мм
Материал	Полиэфир
Погрешность линейных размеров	±0,7 мм
Прямоугольность	90°±0,2°

Чтобы избежать проблем, используйте для пленок универсальный лоток и загружайте пленки так, чтобы длинная сторона была обращена к аппарату.

Если часто происходит замятие пленки на выходе, попробуйте аккуратно тянуть за направляющий конец листов, когда они выходят из аппарата.

Этикетки

Обязательно осуществляйте подачу этикеток из универсального лотка.

При выборе этикеток будьте особенно внимательны, поскольку клейкая поверхность не должна соприкасаться с любой из частей аппарата, и этикетки могут с трудом отслаиваться с листа-носителя. Клей, налипший на барабан или валики, а также отслоившиеся этикетки, оставшиеся в аппарате, могут вызвать его неисправность.

Выполняя печать на этикетках, вы должны быть готовы к возможным неполадкам.

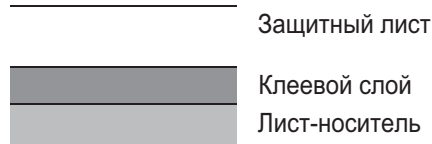

Этикетки имеют три слоя, как показано на рисунке. Клеевой слой содержит материал, который легко поддается воздействию прилагаемых к нему в аппарате сил. Лист-носитель закрыт защитным листом, пока этикетка не используется. Данная структура этикеток может вызвать дополнительные проблемы.

Поверхность этикетки должна быть полностью закрыта защитным листом. Зазоры между этикетками могут вызвать отслоение этикеток, приводящее к серьезным неисправностям.

Некоторые сорта бумаги для этикеток имеют большие поля защитного листа. При использовании подобной бумаги, не отделяйте эти поля от листа-носителя до завершения печати.

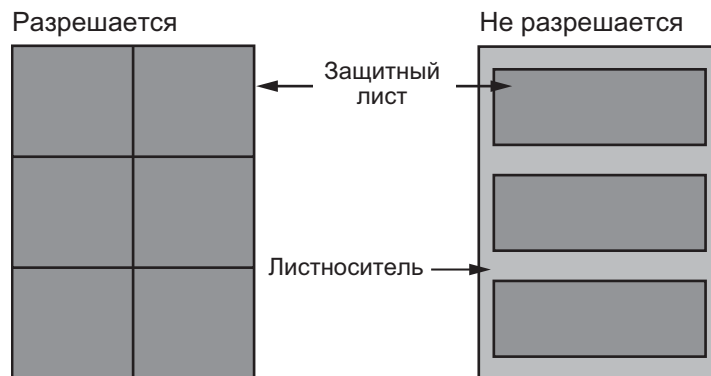

Используйте бумагу для этикеток, соответствующую следующим требованиям.

Критерии	Технические характеристики
Плотность защитного листа	от 44 до 74 г/м ²
Основная плотность (полная плотность бумаги)	от 104 до 151 г/м ²
Толщина защитного листа	от 0,086 до 0,107 мм
от 0,115 до 0,145 мм	от 0,115 до 0,145 мм
Содержание влаги	от 4 до 6% (общее)

Наgакi (карточки)

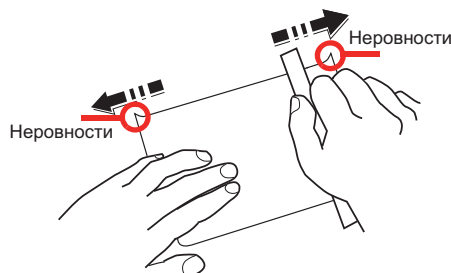

Перед загрузкой Наgакi (карточек) встряхните их и выровняйте кромки. Наgакi (карточки) следует загружать в универсальный лоток стороной для печати вниз или в кассету и дополнительный податчик бумаги стороной для печати вверх. Если бумага Наgакi (карточки) скручена, перед загрузкой ее следует распрямить. Печать на скрученной бумаге Наgакi (карточки) может привести к замятию.

Используйте развернутую бумагу Оufuku Наgакi (возвратные открытки, имеются в почтовых отделениях). Некоторые образцы бумаги Наgакi (карточки) могут иметь неровные кромки, которые появляются на ее обратной стороне из-за обрезки бумагорезательной машиной. Уберите все неровности кромок, поместив бумагу Наgакi (карточки) на плоскую поверхность и несколько раз аккуратно проведя по ней линейкой.

Конверты

Конверты необходимо подавать из универсального лотка печатаемой стороной вниз.

Из-за структуры конвертов, в некоторых случаях равномерная печать по всей их поверхности может быть невозможна. Тонкие конверты, в частности, могут иногда сминаться в аппарате при их прохождении через него. Перед покупкой большого количества конвертов, испытайте их образец, чтобы убедиться в качестве печати.

Длительное хранение конвертов может привести к их смятию. Поэтому храните упаковку запечатанной, пока не будете готовы к их использованию.

Запомните следующие рекомендации.

- Не используйте конверты с открытым клеящим слоем. Кроме того, не используйте конверты, у которых клеящий слой открыт после расслаивания. Серьезные повреждения могут возникнуть, если бумага с клеевым покрытием попадет в аппарат.
- Не используйте конверты с некоторыми специальными особенностями. Например, не используйте конверты с кольцом для прохода нити, закрывающей клапан, или конверты с открытым или закрытым пленкой окошком.
- Если происходит замятие, загружайте за один раз меньше конвертов.

Плотная бумага

Перед загрузкой плотной бумаги встряхните ее и выровняйте кромки. Некоторые образцы плотной бумаги могут иметь неровности на кромках, которые появляются на ее обратной стороне из-за обрезки бумагорезательной машиной. Уберите все неровности кромок, как и для бумаги Hagaki (карточки), поместив лист на плоскую поверхность и несколько раз аккуратно проведя по нему линейкой. Печать на бумаге с неровными кромками может привести к ее замятию.



ПРИМЕЧАНИЕ

Если бумага не подается должным образом после разравнивания, загрузите ее, приподняв направляющую сторону на несколько миллиметров.

Цветная бумага

Цветная бумага должна соответствовать указанным характеристикам.

➔ [Основные характеристики бумаги, поддерживаемой данным аппаратом \(12-14\)](#)

Кроме того, краситель бумаги должен выдерживать нагрев при печати (до 200 °C или 392°F).

Бумага с предварительной печатью

Бумага с предварительной печатью должна соответствовать указанным характеристикам.

➔ [Основные характеристики бумаги, поддерживаемой данным аппаратом \(12-14\)](#)

Цветные чернила должны выдерживать нагрев во время печати. Они должны быть невосприимчивы к силиконовому маслу. Не используйте бумагу с обработанной поверхностью, такую как глянцевая бумага для календарей.

Переработанная бумага

Переработанная бумага должна соответствовать указанным характеристикам; тем не менее ее белизна может быть рассмотрена отдельно.

➔ [Основные характеристики бумаги, поддерживаемой данным аппаратом \(12-14\)](#)



ПРИМЕЧАНИЕ

Перед покупкой большого количества переработанной бумаги испытайте ее образец, чтобы убедиться в удовлетворительном качестве печати.

Мелованная бумага

Мелованная бумага создается путем покрытия бумажной основы составом, обеспечивающим более высокое качество печати, чем на обычной бумаге. Мелованная бумага используется для особо высококачественной печати.

Поверхность высококачественной или среднекачественной бумаги покрывается специальными агентами, которые улучшают впитывание чернил, делая поверхность бумаги более гладкой. Эти агенты используются для покрытия как обеих сторон бумаги, так и только одной стороны. Покрытая сторона выглядит слегка глянцевитой.

 **ВАЖНО**

При печати на мелованной бумаге в условиях очень высокой влажности убедитесь, что бумага остается сухой, так как влага может вызвать слипание листов при подаче в аппарат. При печати в условиях очень высокой влажности мелованную бумагу следует подавать по одному листу.

Характеристики

✓ ВАЖНО

Технические характеристики могут быть изменены без уведомления.

📖 ПРИМЕЧАНИЕ

Для получения дополнительной информации об использовании факса см.:

➔ Руководство по эксплуатации факса

Аппарат

Элемент		Описание
Тип		Настольный
Метод печати		Электрофотография с помощью полупроводникового лазера
Плотность бумаги	Кассета	От 60 до 163 г/м ²
	Универсальный лоток	От 60 до 256 г/м ²
Тип бумаги	Кассета	Обычная, Черновая, Перераб., Калька, Предв.отпеч., Выс. сорт., Цветная, Перфор., Бланк, Плотная, Высококачественная, Конверт, Пользоват. (Двусторонняя: так же, как и при односторонней)
	Универсальный лоток	Обычная, Пленка (проекторная), Черновая, Калька, Этикетки, Перераб., Предв.отпеч., Выс. сорт., Карточки, Мелованная, Цветная, Перфор., Бланк, Конверт, Плотная, Высококачественная, Пользоват. 1—8
Формат бумаги	Кассета	A4, A5, A6, B5, B6, Letter, Legal, Statement, Executive, Oficio II, Folio, 216 × 340 мм, 8K, 16K
	Универсальный лоток	A4, A5, A6, B5, B6, Folio, 216 × 340 мм, Letter, Legal, Statement, Executive, Oficio II, 16K, B5 (ISO), Конверт #10, Конверт #9, Конверт #6 3/4, Конверт Monarch, Конверт DL, Конверт C5, Hagaki (карточки), Oufuku Hagaki (возвратная открытка), Youkei 4, Youkei 2, Пользоват. (от 98 × 148 мм до 297 × 432 мм)
Область печати		Верхнее поле при печати составляет 4,5 ± 1,5 мм, нижнее 3 ± 2,5 мм, оба боковых 4 мм.
Время прогрева (23° С, 60%)	Включение питания	ECOSYS M8124cidn не более 30 секунд ECOSYS M8130cidn не более 30 секунд
	Энергосберегающий режим	ECOSYS M8124cidn не более 10 секунд ECOSYS M8130cidn не более 10 секунд
	Режим ожидания	ECOSYS M8124cidn не более 10 секунд ECOSYS M8130cidn не более 10 секунд
Емкость лотка	Кассета	500 листов (80 г/м ²)* ¹
	Универсальный лоток	100 листов (A4/Letter или меньше) (80 г/м ²), 25 листов (больше чем A4/Letter) (80 г/м ²)
Емкость выходного лотка	Внутренний лоток	250 листов (80 г/м ²)
	Разделитель заданий	30 листов (80 г/м ²)

Элемент		Описание
Система записи изображения		Полупроводниковый лазер и электрофотография
Память		Стандарт.: 1536 МБ (1,5 ГБ), максимум: 3072 МБ (3,0 ГБ)
Интерфейс	Стандартный	Разъем интерфейса USB: 1 (высокоскоростной USB) Сетевой интерфейс: 1 (поддерживает 1000Base-T/100Base-TX/10BASE-T [IPv6IPv4IPSec], 802.3az) Хост USB: 2 (высокоскоростной USB, гнездо памяти USB) Беспроводная ЛВС (опция): 1 (для монтажа IB-36)* ²
	Опция	eKUIO: 2 (Для монтажа HD-6/HD-7/FAX System*3/IB-50/IB-51.)
Условия эксплуатации	Температура	От 10 до 32,5° С
	Влажность	От 10 до 80%
	Высота над уровнем моря	Не более 3500 м
	Яркость	Максимум 1500 люкс
Размеры (Ш) x (Г) x (В) (без автоподатчика оригиналов)		590 × 590 × 753 мм
Масса		ECOSYS M8124cidn: Прибл. 77 кг (без контейнера с тонером) ECOSYS M8130cidn: Прибл. 79 кг (без контейнера с тонером)
Необходимое пространство (Ш × Г) (использование универсального лотка)		873 × 590 мм
Источник питания		220 В —240 В Характеристики модели: 220—240 В ~ 50 Гц, 3,5 А
Мощность, потребляемая аппаратом в режиме ожидания с подключением к сети (если все сетевые порты подключены).		Информация приведена на веб-сайте, указанном ниже. http://www.kyoceradocumentsolutions.eu/index/environment/green_products/low_power_consumption.html
Опции		➔ Дополнительное оборудование (12-2)

*1 До линии ограничения высоты в кассете.

*2 Стандарт для модели с измерениями в дюймах.

*3 Использовать гнездо 2 для системы факса.

Функции копирования

Элемент		Описание		
Скорость копирования	ECOSYS M8124cidn		Черно-белое копирование	Полноцветное копирование
		A4/Letter	24 листа в минуту	24 листа в минуту
		A4-R/Letter-R	17 листов в минуту	17 листов в минуту
		A3/Ledger	12 листов в минуту	12 листов в минуту
		B4/Legal	12 листов в минуту	12 листов в минуту
		B5	24 листа в минуту	24 листа в минуту
		B5-R	17 листов в минуту	17 листов в минуту
		A5-R	12 листов в минуту	12 листов в минуту
	ECOSYS M8130cidn		Черно-белое копирование	Полноцветное копирование
		A4/Letter	30 листов в минуту	30 листов в минуту
		A4-R/Letter-R	21 лист в минуту	21 лист в минуту
		A3/Ledger	15 листов в минуту	15 листов в минуту
		B4/Legal	15 листов в минуту	15 листов в минуту
		B5	30 листов в минуту	30 листов в минуту
B5-R		21 лист в минуту	21 лист в минуту	
A5-R		15 листов в минуту	15 листов в минуту	
Время выхода первой копии (A4, размещение на стекле экспонирования, подача из кассеты)	ECOSYS M8124cidn		Не более 7,6 секунды	Не более 9,8 секунды
	ECOSYS M8130cidn		Не более 6,5 секунды	Не более 8,3 секунды
Уровень масштабирования		Ручной режим: от 25 до 400% с шагом 1% Автоматический режим: предварительная установка масштаба		
Непрерывное копирование		1–999 листов		
Разрешение		600 × 600 точек на дюйм		
Поддерживаемые типы оригиналов		Листы, книги, трехмерные объекты (максимальный размер оригинала: Legal/Folio)		
Система подачи оригиналов		Фиксированная		

Функции принтера

Элемент		Описание
Скорость печати		Та же, что и скорость копирования.
Время выхода первого отпечатка (A4, подача из кассеты)	ECOSYS M8124cidn	Черно-белая — не более 7,5 секунды Цветная — не более 10,2 секунды
	ECOSYS M8130cidn	Черно-белая — не более 6,5 секунды Цветная — не более 8,3 секунды
Разрешение		600 × 600 т/д, 1200 × 1200 т/д ^{*1}
Операционная система		Windows Vista, Windows 7, Windows 8, Windows 8.1, Windows 10, Windows Server 2008/R2, Windows Server 2012/R2, Windows Server 2016, Mac OS X (10.5 или выше)
Интерфейс		Разъем интерфейса USB: 1 (высокоскоростной USB) Сетевой интерфейс: 1 (поддерживает 10 BASE-T/100 BASE-TX/1000 BASE-T [IPv6, IPv4, IPSec], 802.3az) Дополнительный интерфейс (опция): 2 (для установки IB-50/IB-51) Беспроводная ЛВС (опция): 1 (для монтажа IB-36) ^{*2}
Язык описания страниц		PRESCRIBE
Эмуляции		PCL6 (PCL-XL, PCL5c), KPDL3 (совместимый с PostScript3), PDF, XPS, OpenXPS

*1 Скорость обработки данных снижается по сравнению с обычным режимом работы.

*2 Стандарт для модели с измерениями в дюймах.

Функции сканера

Элемент		Описание
Разрешение		600 x 600 т/д, 400 x 400 т/д, 200 x 400 т/д, 300 x 300 т/д, 200 x 200 т/д, 200 x 100 т/д
Формат файла		TIFF, JPEG, XPS, OpenXPS, PDF (сжатие MMR/JPEG)
Скорость сканирования ^{*1} (A4 в альбомной ориентации, 300 точек на дюйм, качество изображения: оригинал текста/фото)	ECOSYS M8124cidn ECOSYS M8130cidn	Односторонняя: ч/б: 50 изобр./мин, цветных: 50 изобр./мин Двусторонняя: ч/б: 16 изобр./мин, цветных: 16 изобр./мин
Интерфейс		Ethernet (10 BASE-T/100 BASE-TX/1000 BASE-T) Беспроводная ЛВС (опция): 1 (для монтажа IB-36) ^{*2}
Система передачи		SMB, SMTP, SMTP через SSL, FTP, FTP через SSL, TWAIN ^{*3} , WIA ^{*3} , WSD

*1 При использовании автоподатчика оригиналов для двойного сканирования (за исключением сканирования TWAIN и WIA)

*2 Стандарт для модели с измерениями в дюймах.

*3 Подходящая операционная система: Windows Vista, Windows Server 2008, Windows Server 2008 R2, Windows 7, Windows 8, Windows 8.1, Windows 10, Windows Server 2012, Windows Server 2012 R2, Windows Server 2016

Автоподатчик оригиналов

Элемент	Описание
Метод подачи оригиналов	Автоматическая подача
Поддерживаемые типы оригиналов	Листовые оригиналы
Формат бумаги	Максимум: A3/ Ledger (Пользоват.: 297 x 432 мм, увеличенной длины: 297 x 1900 мм)
	Минимум: A5-R/ Statement-R (Пользоват.: 140 x 182 мм)
Плотность бумаги	1-стор.: от 45 до 160 г/м ² 2-стор.: от 50 до 120 г/м ²
Вместимость	не более 50 листов (50—80 г/м ²)*1

*1 До линии ограничения высоты в автоподатчике оригиналов.

Податчик бумаги (500 листов)

Элемент	Описание
Метод подачи бумаги	Подача путем фрикционного вала (количество листов: 500, 80 г/м ² , 1 кассета)
Формат бумаги	A3, A4, A5, B4, B5, Ledger, Letter, Legal, Statement, Oficio II, 216 × 340 мм, Folio, 8K, 16K
Поддерживаемая бумага	Плотность бумаги: от 60 до 163 г/м ² Типы носителей: Обычная, переработанная, перфорированная
Размеры (Ш) × (Г) × (В)	590 × 589 × 352 мм
Масса	Прибл. 20,8 кг

Податчик бумаги (500 листов x 2)

Элемент	Описание
Метод подачи бумаги	Подача путем фрикционного вала (количество листов: 500, 80 г/м ² , 2 кассеты)
Формат бумаги	A3, A4, A5, B4, B5, Ledger, Letter, Legal, Statement, Oficio II, 216 × 340 мм, Folio, 8K, 16K
Поддерживаемая бумага	Плотность бумаги: от 60 до 163 г/м ² Типы носителей: Обычная, переработанная, перфорированная
Размеры (Ш) × (Г) × (В)	590 × 589 × 352 мм
Масса	Прибл. 21 кг

Финишер для документов

Параметр		Описание
Количество лотков		1 лоток
Формат бумаги (80 г/м ²)	Лоток (без сшивания)	A3, B4, Folio, 216 x 340 мм, Ledger, Legal, Oficio II, 8K: 250 листов A4, B5, A5, Letter, Executive, Statement, 16K: 500 листов
Поддерживаемая плотность бумаги		От 45 до 256 г/м ² (сшивание: не более 90 г/м ²)
Сшивание	Количество листов	A3, B4, Ledger, Legal, Oficio II, 216 × 340 мм, 8K: 25 листов A4, B5, Letter, 16K: 50 листов (Плотность бумаги не более 90 г/м ²)
	Типы носителей	Обычная, Перераб., Пред.отпеч., Выс. сорт., Цветная, Перфор., Бланк, Высококачественная, Черновая, Пользовательская 1—8
Размеры (Ш) × (Г) × (В)		416 x 521 x 275,5 мм
Масса		Не более прибл. 12 кг
Необходимое пространство (Ш × Г) (при извлечении лотка)		612 x 521 мм

Глоссарий

Параметр	Объяснение
Автоматический выбор бумаги	Функция автоматического выбора при печати бумаги того же формата, что и оригинал.
Автоматический режим ожидания	Режим, предназначенный для экономии электроэнергии, активируется, если в течение указанного периода времени аппарат не используется или не выполняется передача данных. В режиме ожидания потребление энергии поддерживается на минимальном уровне.
Автоматическое время ожидания подачи формы	Во время передачи данных аппарат иногда должен ожидать получения следующих данных. Данная функция предусматривает автоматическое задание времени ожидания подачи. По истечении заданного времени ожидания аппарат автоматически выполнит печать. Однако печать не выполняется, если для последней страницы нет данных для печати.
Доступность	Аппарат спроектирован так, чтобы обеспечить хорошую доступность даже для пожилых людей и имеющих физические проблемы или слабое зрение. Положение сенсорной панели можно регулировать по двум углам.
Драйвер принтера	Программное обеспечение, позволяющее печатать данные, созданные прикладными программными продуктами. Драйвер принтера для аппарата содержится на диске DVD, входящем в комплект поставки. Установите драйвер принтера на компьютере, подключенном к аппарату.
Контурные шрифты	При использовании контурных шрифтов контуры символов представлены числовыми выражениями, поэтому шрифты можно увеличивать или уменьшать различными способами, изменяя числовые значения выражений. Печать будет четкой даже при увеличении размера шрифта, поскольку символы определяются контурами, заданными с помощью числовых выражений. Изменение размера шрифта выполняется с шагом 0,25 пункта, максимальный размер составляет 999,75 пункта.
Маска подсети	Маска подсети — это способ расширения части IP-адреса, содержащей сетевой адрес. Маска подсети представляет все части сетевых адресов как 1, а все части адресов хостов — как 0. Количество битов в префиксе указывает на длину сетевого адреса. Термин "префикс" относится к символам, добавленным в начале, и в данном контексте указывает на первую часть IP-адреса. При записи IP-адреса длина сетевого адреса указывается длиной префикса после косой черты (/). Например, "24" в адресе "133.210.2.0/24". Таким образом, "133.210.2.0/24" обозначает IP-адрес "133.210.2.0" с 24-битным префиксом (сетевая часть). Эта новая сетевая часть адреса (изначально — часть адреса хоста), возможная благодаря маске подсети, называется адресом подсети. Если вводится маска подсети, необходимо убедиться, что для параметра DHCP установлено значение "Откл."
Оттенки серого	Компьютерное выражение цвета. Как правило, выводимые изображения данного вида состоят из оттенков серого, начиная с черного наименьшей интенсивности до белого максимальной интенсивности. Другие цвета не используются. Уровни серого представлены числовыми уровнями: таким образом, для 1 бита только черный и белый; для 8 битов 256 уровней серого (включая белый и черный); для 16 битов 65 536 уровней серого.
Передача по электронной почте	Функция отправки данных изображения, сохраненных на аппарате, в виде вложения электронного письма. Адреса электронной почты можно каждый раз выбрать из списка или ввести.
Пользовательский ящик	Функция пользовательского ящика сохраняет данные печати для каждого отдельного пользователя и позволяет пользователю печатать одну или несколько копий сохраненных данных в другое время с помощью панели управления принтером.
Режим EcoPrint	Режим печати, помогающий экономить тонер. Копии, печатаемые в данном режиме, светлее, чем обычные.
Справка	Клавиша ? (Справка) предусмотрена на панели управления аппарата. Если вы не помните точно, как управлять аппаратом, хотите получить дополнительную информацию о его функциях, или у вас возникли проблемы с функционированием аппарата, нажмите клавишу ? (Справка), чтобы просмотреть подробное описание на сенсорной панели.
Стр/мин (страниц в минуту)	Обозначает количество страниц формата A4, печатаемых за одну минуту.

Параметр	Объяснение
Страница состояния	На этой странице приведены данные о состоянии аппарата, например объем памяти, общее количество напечатанных и отсканированных страниц и параметры источника бумаги.
т/д (точек на дюйм)	Единица измерения разрешения, равная количеству напечатанных точек на дюйм (25,4 мм).
Универсальный лоток	Лоток подачи бумаги, расположенный в передней части аппарата. Используется вместо кассет при печати на конвертах, бумаге Hagaki (карточки), пленках или этикетках.
Шлюз по умолчанию	Так называется устройство, например компьютер или маршрутизатор, служащее входом/выходом (шлюзом) для доступа к компьютерам за пределами данной сети. Если для IP-адреса не назначен конкретный шлюз, данные пересылаются хосту, назначенному шлюзом по умолчанию.
Эмуляция	Данная функция позволяет интерпретировать и исполнять языки описания страниц других принтеров. Данный аппарат эмулирует работу PCL6, KPDL3 (поддержка PostScript 3).
Ящик заданий	Функция ящика заданий сохраняет данные печати в принтере и позволяет пользователям печатать одну или несколько копий сохраненных данных в другое время с помощью панели управления принтером.
Apple Talk	AppleTalk предоставляет возможность совместного доступа к файлам и принтерам, а также возможность использования прикладного программного обеспечения, установленного на другом компьютере, который подключен к той же сети AppleTalk.
Auto-IP	Auto-IP представляет собой модуль, позволяющий назначать при запуске устройства динамические адреса IPv4. Однако DHCP требует наличия сервера DHCP. Auto-IP — это бессерверный способ выбора IP-адреса. Для Auto-IP резервируются IP-адреса в диапазоне от 169.254.0.0 до 169.254.255.255 и затем автоматически присваиваются устройствам.
Bonjour	Bonjour, также известный как сеть с нулевой конфигурацией, представляет собой сервис, автоматически обнаруживающий компьютеры, устройства и службы в сети IP. Благодаря использованию стандартного в отрасли протокола IP Bonjour позволяет устройствам автоматически определять друг друга без назначения IP-адресов или установки сервера DNS. Bonjour также отправляет и принимает сетевые пакеты с помощью UDP-порта 5353. Если включен брандмауэр, пользователю следует убедиться, что UDP-порт 5353 открыт, поскольку это необходимо для правильной работы Bonjour. Некоторые брандмауэры настроены таким образом, чтобы отклонять только некоторые пакеты Bonjour. Если Bonjour не работает стабильно, проверьте настройки брандмауэра и убедитесь, что Bonjour зарегистрирован в списке исключений и что пакеты Bonjour принимаются. Если установить Bonjour на Windows XP Service Pack 2 и позднее, то брандмауэр Windows будет корректно настроен по отношению к Bonjour.
DHCP (Dynamic Host Configuration Protocol)	Протокол динамической конфигурации хоста (DHCP) автоматически разрешает IP-адреса, маски подсети и адреса шлюзов в сети TCP/IP. DHCP минимизирует нагрузку на управление сетью, содержащей большое количество компьютеров-клиентов, поскольку освобождает отдельных клиентов, включая принтеры, от необходимости присвоения IP-адреса.
DHCP (IPv6)	DHCP (IPv6) представляет собой следующее поколение протокола динамической конфигурации хоста и поддерживает IPv6. Он расширяет протокол BOOTP, определяющий протоколы, используемые для передачи информации о конфигурации на хосты сети. DHCP (IPv6) позволяет серверу DHCP использовать его расширенные функции для отправки параметров конфигурации на узел IPv6. Поскольку используемые сетевые адреса назначаются автоматически, в тех системах, где администратору необходимо пристально следить за назначением IP-адресов, уменьшается рабочая нагрузка, связанная с управлением узлом IPv6.
Enhanced WSD	Фирменные веб-сервисы.
FTP (File Transfer Protocol)	Протокол передачи файлов в сети TCP/IP (Интернет или внутренняя сеть). Протокол FTP наряду с HTTP и SMTP/POP представляет собой наиболее часто используемый протокол в Интернете.
IP-адрес	Адрес межсетевого протокола представляет собой уникальный номер, обозначающий конкретный компьютер или соответствующее устройство в сети. Формат IP-адреса представляет собой четыре набора цифр, разделенных точками, например 192.168.110.171. Каждое число должно быть от 0 до 255.

Параметр	Объяснение
IPP	Протокол печати через Интернет (IPP) — это стандарт, использующий сети TCP/IP, например Интернет, чтобы разрешить отправку заданий печати на удаленные компьютеры и принтеры. IPP — это расширение протокола HTTP, используемого для просмотра веб-сайтов, которое позволяет осуществлять печать на удаленных принтерах через маршрутизаторы. Также он поддерживает механизмы аутентификации HTTP наряду с сервером SSL и проверкой подлинности клиента, а также шифрование.
KPDL (язык описания страниц Куосера)	Язык описания страниц Куосера на основе PostScript совместим с Adobe PostScript Level 3.
NetBEUI (расширенный пользовательский интерфейс дейтаграммной передачи NetBIOS)	Интерфейс, разработанный компанией IBM в 1985 г. в качестве обновления для NetBIOS. В малых сетях он дает больше расширенных функций, чем другие протоколы, например TCP/IP и др. Он не подходит для больших сетей из-за недостатка мощностей маршрутизации, не позволяющего выбирать наиболее оптимальные маршруты. Интерфейс NetBEUI был адаптирован компанией IBM для OS/2 и компанией Microsoft для Windows как стандартный протокол для общего доступа к файлам и функциям печати.
PDF/A	Данный формат соответствует стандарту "ISO 19005-1. Управление документацией. Формат файлов электронных документов для долгосрочного хранения. Часть 1. Использование PDF (PDF/A)" и представляет собой формат файла на основе PDF 1.4. Он был стандартизирован с помощью ISO 19005-1 и представляет собой особый вариант PDF (используется преимущественно для печати) для долгосрочного хранения. В настоящее время подготавливается новая часть ISO 19005-2 (PDF/A-2).
POP3 (Post Office Protocol 3)	Стандартный протокол получения электронной корреспонденции с сервера, на котором хранятся письма, через Интернет или внутреннюю сеть.
PostScript	Язык описания страниц, разработанный Adobe Systems. Характеризуется гибкими функциями шрифтов и высокофункциональной графикой, обеспечивая более высокое качество печати. Первая версия Level 1 была выпущена в 1985 г., за ней в 1990 г. последовала версия Level 2, которая давала возможность цветной печати и поддерживала двухбайтовые языки (например, японский). В 1996 г. была выпущена версия Level 3, представлявшая собой обновление для интернет-доступа и формата PDF, а также постепенные улучшения в технологиях реализации.
RA (без состояния)	Маршрутизатор IPv6 сообщает (передает) такую информацию, как глобальный префикс адреса, с помощью ICMPv6. Данная информация представляет собой "объявление маршрутизатора" (Router Advertisement — RA). ICMPv6 означает Internet Control Message Protocol (протокол межсетевых управляющих сообщений) и является стандартом IPv6, определенным в документе RFC 2463 "Internet Control Message Protocol (ICMPv6) for the Internet Protocol Version 6 (IPv6) Specification" (Спецификация протокола межсетевых управляющих сообщений (ICMPv6) для меж сетевого протокола версии 6 (IPv6)).
RAM-диск	При использовании части памяти принтера в качестве виртуального диска можно определить любой объем от общего объема памяти принтера как диск RAM для использования таких функций, как электронная сортировка (для сокращения времени печати).
SMTP (Simple Mail Transfer Protocol)	Протокол передачи электронной корреспонденции через Интернет или внутреннюю сеть. Используется для передачи почтовых сообщений между почтовыми серверами, а также для отправки почтовых сообщений от клиентов на серверы.
TCP/IP (IPv6)	TCP/IP (IPv6) основывается на текущем межсетевом протоколе, TCP/IP (IPv4). IPv6 представляет собой следующее поколение межсетевых протоколов и расширяет доступное адресное пространство, что решает проблему нехватки адресов под IPv4, а также отличается такими новыми улучшенными функциями, как дополнительная безопасность и возможность назначения приоритетов при передаче данных.
TCP/IP (Transmission Control Protocol/Internet Protocol)	TCP/IP — это набор протоколов, предназначенных для определения способа обмена данными по сети между компьютерами и другими устройствами.
TWAIN (Technology Without An Interesting Name)	Технические условия для подключения к компьютеру сканеров, цифровых камер и другого оборудования для получения изображений. Устройства с поддержкой TWAIN позволяют обрабатывать данные изображений в любом подходящем прикладном программном обеспечении. TWAIN используется большим количеством графического программного обеспечения (например, Adobe Photoshop) и программного обеспечения для оптического распознавания символов (OCR).

Параметр	Объяснение
USB (Universal Serial Bus) 2.0	Стандарт интерфейса USB для высокоскоростного USB 2.0. Максимальная скорость передачи составляет 480 Мбит/с. Аппарат оснащен интерфейсом USB 2.0 для высокоскоростной передачи данных.
WIA (Windows Imaging Acquisition)	Функция импорта изображений от цифровых камер и других периферийных устройств, поддерживаемая после ОС Windows Me/XP. Данная функция заменяет используемый ранее TWAIN. Данная функция представляет собой часть функций Windows и обеспечивает простоту операции, позволяя импортировать изображения непосредственно в "Мой компьютер" без использования приложений.

Алфавитный указатель

А

- Автоматический выбор бумаги [12-28](#)
- Автоматический поворот изображения [6-37](#)
- Автоматический режим ожидания [12-28](#)
- Автоматическое время ожидания подачи формы [12-28](#)
- Автоматическое ожидание [2-23](#)
- Автоподатчик оригиналов
 - Загрузка оригиналов [5-5](#)
 - Оригиналы, поддерживаемые автоподатчиком оригиналов [5-5](#)
- Авторизац. польз. Гость [9-23](#)
 - Автор. польз. Гость [9-23](#)
- Авторизация группы [9-20](#)
 - Список группы [9-21](#)
- Авторизация по ПИН-коду [9-31](#)
- Адресат
 - Адресная книга [5-27](#), [5-29](#)
 - Выбор из адресной книги [5-27](#), [5-29](#)
 - Выбор с помощью клавиши набора одним нажатием [5-29](#)
 - Групповая рассылка [5-23](#)
 - Добавление [3-32](#)
 - Клавиша набора одним нажатием [3-37](#)
 - Повторный вызов [5-32](#)
 - Поиск [5-28](#)
 - Проверка адресата до передачи [5-31](#)
 - Проверка и изменение [5-31](#)
 - Проверка/изменение [5-30](#)
 - Сортировка [8-29](#)
 - Тип адресной книги [8-29](#)
 - Указание быстрого набора [5-29](#)
 - Экран подтверждения адресатов [5-30](#)
- Адресная книга [3-32](#)
 - Индивидуальный [3-32](#)
 - Личный [3-35](#)
 - Присвоение [3-32](#)
 - Редактирование и удаление [3-36](#)
 - Удаление [3-37](#)

Б

- Бумага [5-9](#)
 - Бумага специального назначения [12-17](#)
 - Выбор блоков податчиков бумаги [3-18](#)
 - Загрузка бумаги в кассеты [3-19](#)
 - Загрузка оригинала в универсальный лоток [5-14](#)
 - Кассета [8-9](#)
 - Меры предосторожности [3-4](#), [3-17](#)
 - Проверка остатка бумаги Бумага [7-13](#)
 - Универсальный лоток [8-10](#)
 - Характеристики [12-14](#)
- Бумага с предварительной печатью [12-20](#)
- Бункер для отработанного тонера [2-3](#)

В

- Ввод имени документа
 - По умолчанию [8-17](#)
- Ввод имени файла [6-39](#)
- Ввод Имя файла [6-39](#)
- Ввод Тема [6-49](#)
- Включение питания [2-9](#)
- Вход [3-14](#)
- Выбор бумаги [6-7](#)
- Выбор цвета [6-19](#)
- Выключатель питания [2-2](#)
- Выключение питания [2-9](#)
- Выход [3-15](#)
- Выходной лоток [6-15](#), [8-19](#), [8-20](#)

Г

- Главный экран [3-6](#), [8-22](#)
 - Настроить панель задач [3-8](#)
- Гнездо памяти USB [2-2](#)
- Групповая рассылка [5-23](#)

Д

- Двусторонний режим [6-33](#)
- Длинный оригинал [6-54](#)
- Дополнительная функция [8-57](#), [8-58](#)
- Дополнительный разъем интерфейса [2-4](#)
- Доступность [12-28](#)
- Драйвер принтера [12-28](#)
 - Изменение значений по умолчанию [3-50](#)
 - Настройки печати [4-2](#)
 - Справка [4-4](#)

Е

- Ед. измерения [8-19](#), [8-20](#)

З

- Завершение документов по заданиям [8-20](#)
- Загрузка бумаги [10-9](#)
- Загрузка оригиналов [5-14](#)
 - Автоподатчик оригиналов [5-5](#)
 - Автоподатчик оригиналов [2-2](#)
- Задание
 - Отмена [7-10](#)
 - Отображение экранов состояния [7-2](#)
 - Отправка истории журнала [7-9](#), [8-7](#)
 - Пауза и возобновление [7-10](#)
 - Подробная информация [7-7](#)
 - Подробная информация о журналах [7-9](#)
 - Проверка журнала [7-11](#)
 - Проверка состояния [7-2](#)
- Задания
 - Доступные состояния [7-2](#)
- Замена и пополнение запаса расходных материалов
 - Загрузка бумаги [10-9](#)
 - Замена бункера для отработанного тонера [10-7](#)
 - Замена контейнера с тонером [10-4](#)
 - Замена контейнера скрепок (финишер документов) [10-10](#)
 - Замена контейнера скрепок
 - Финишер документов [10-10](#)

Звук 8-11

И

Избранное

Выполнение в программном режиме 3-47

Выполнение в режиме мастера 3-46

Добавление 3-45

Изменение 3-47

Удаление 3-47

Имя хоста 8-34

Инициализация SSD 8-56

Интернет 8-28

Интерфейс USB 2-7

Информация о пользователе 9-14

К

Кабели 2-7

Кабель ЛВС

Подсоединение 2-8

Кабель питания

Подсоединение 2-8

Кабель USB

Подсоединение 2-8

Кассета

Формат бумаги и тип носителя 8-9

Кассета 1 2-2

Кассеты

Загрузка бумаги 3-19

Клавиша "Быстрый набор" 3-13

Клавиша "Ввод" 3-12

Клавиша набора одним нажатием

Изменение 3-39

Назначение 3-37

Удаление 3-40

Клавиша функций 3-11

Конверты 12-19

Контейнер с тонером 2-3

Контрастность 6-23

Контурные шрифты 12-28

Копирование 5-14

Копия ID-карты 6-3

Л

Локальная автор. 9-20

Лоток 1—5 2-5

М

Маска подсети 12-28

Настройки 8-37, 8-39

Мастер быстрой установки 2-25

Масштаб 6-27

Меню "Настройка/обслуживание" 11-26

Н

Назначение функциональной клавиши 3-4, 8-21

Наименования компонентов 2-11

Направляющая длины бумаги 3-19

Направляющая ширины бумаги 3-20

Направляющие ширины оригиналов 2-3

Настр. автор. польз. Гость

Свойства польз. Гость 9-24

Настр. авторизации группы

Авторизация группы 9-21

Настр. бумаги 8-13

Настроить тон 6-21

Настройка плотности фона 6-24, 8-62

Настройка уведомлений о заверш. заданий 8-6

Настройка учета заданий

Примен. огран. 9-37

Счетчик копий/распечаток 9-51

Настройка/обслуживание 8-62

Автоматическая коррекция цвета 8-63

Калибровка 11-31

Настройка градац. кривой 8-63

Очистка барабана 8-63, 11-33

Очистка узла проявки 11-31

Регулировка резкости 8-62

Настройки беспроводной сети

Настройки 2-14

Настройки кассеты/универсального лотка 8-9

Настройки передачи 8-31

Вызв. снова 8-24

Настройки принтера 8-31

Настройки простого логина

Простой логин 9-27

Настройки факса 8-26

Настройки электронной почты 2-47

Насыщенность 6-25

О

Обработка ошибок 8-19, 8-20

Закончились скрепки 8-19

Ошибка несоответ. бумаги 8-19

Превыш. сшив. страниц 8-19

Общие парам.

Показать статус/журнал 8-21

Общие параметры 8-11

Выходной лоток 8-19, 8-20

Ед. измерения 8-19, 8-20

Завершение документов по заданиям 8-20

Звук 8-11

Назначение функциональной клавиши 8-21

Обработка ошибок 8-19, 8-20

Оригинальные настройки 8-12, 8-13

Пар-ры функции по умолч. 8-16

Показать сообщ. о выкл. 8-21

Предел количества копий 8-18

Сдвиг одностр. Документов 8-21

Уровень для сигнала "мало тонера" 8-20

Экран по умолч. 8-11

Ограничитель оригиналов 5-6

Окружающая среда 1-3

Опциональная сеть

Беспровод. сеть 8-51

Основные настройки 8-50

Опция

Общие сведения о дополнительном оборудовании 12-2

Ориг изображение 6-17

Оригиналы разных форматов 6-7

Комбинации 6-7

- Ориентация оригинала [6-9](#)
- Отмена задания печати [5-13](#)
- Отмена печати [4-10](#)
- Отмена сканирования [5-26](#)
- Отображение информации об устройстве [3-11](#)
- Отображение экрана журналов заданий [7-9](#)
- Отображение экрана настройки [3-11](#)
- Отправка
 - Использование факс-сервера для отправки [5-24](#)
- Отправка в общую папку на ПК [5-16](#)
- Отправка почты [5-15](#)
- Отправка SMB [5-16](#)
- Оттенки серого [12-28](#)
- Очистка
 - Стекло оригинала [10-2](#)
 - Щелевое стекло [10-3](#)
- Очистка барабана [8-63](#)
- Очистка лазера [11-33](#)
- П**
- Память USB Сохранение [5-51](#)
- Панель управления [2-2](#)
- Парам. блок. интерфейса [8-53](#)
- Параметры оригинала/бумаги [8-12](#)
- Параметры сети
 - Настройка NFC [2-21](#)
 - Настройки беспроводной сети [2-14](#)
 - Настройки проводной сети [2-12, 2-18](#)
- Параметры ящика документов [8-31](#)
- Пароль зашифрованного PDF [6-54](#)
- Передача [5-14](#)
- Передача в папку (FTP) [5-14](#)
- Передача в папку (SMB) [5-14](#)
- Передача документа в папку на сервере FTP [5-18](#)
- Передача на FTP [5-18](#)
- Передача отч. о результ. [8-6](#)
- Переработанная бумага [12-20](#)
- Печать
 - Печать на бумаге нестандартного формата [4-7](#)
 - Печать на бумаге стандартного формата [4-6](#)
- Печать с ПК [5-48](#)
- Печать со съемного носителя USB [5-50](#)
- Печать JPEG/TIFF [6-56](#)
- Пинг [8-49](#)
- Пленки [12-18](#)
- Плотная бумага [12-20](#)
- Плотность [6-16](#)
- По умолч
 - Сканирование (кроме факса) [8-17](#)
- По умолчанию
 - Ввод имени документа [8-17](#)
 - Непрерывное сканирование (отпр./хран.) [8-17](#)
 - Ориентация оригинала (Копия) [8-16](#)
 - Плотность фона (перед/сохр) [8-16](#)
 - Поле [8-17](#)
 - Предотвр. Прост-я (Копир) [8-16](#)
 - Пропустить пустые страницы (отпр./сохр.) [8-16](#)
 - Разделение файлов
 - По умолч [8-16](#)
 - Разрешение перед. факсов [8-16](#)
 - Разрешение сканирования [8-16](#)
- Сортировка/сдвиг [8-16](#)
- Формат файла [8-16](#)
- XPS, вписать в страницу [8-17](#)
- Подготовка к отправке документа в общую папку на ПК [3-22](#)
- Подсоединение
 - Кабель питания [2-8](#)
 - Кабель LAN [2-8](#)
 - Кабель USB [2-8](#)
- Подсчет количества напечатанных страниц
 - Счетчик [3-16](#)
- Показать сообщ. о выкл. [8-21](#)
- Показать статус/журнал [8-21](#)
- Поле
 - По умолчанию [8-17](#)
- Полезный метод передачи [5-21](#)
- Положите оригиналы [5-3](#)
- Пользователь/Учет заданий
 - Настройки неизв. пользов. [9-52](#)
- Пользователь/учет заданий
 - Неизвестный идентификатор задания [9-52, 9-53](#)
- Пользовательский ящик [12-28](#)
- Отправка [5-39](#)
- Печать документов [5-47](#)
- Создание ящика [3-51](#)
- Удаление документов [5-39](#)
- Удаление ящика [3-55](#)
- Хранение документов [5-35](#)
- Порт Raw
 - Параметры протокола [8-45](#)
- Правка адресата
 - Адресная книга [3-32](#)
 - Адресная книга по умолч. [8-29](#)
 - Группа [3-35](#)
 - Индивидуальный [3-32](#)
 - Ограничение изменения [8-29](#)
- Предотвр. Прост-я
 - По умолч [8-16](#)
- Предотвращение проступания [6-26](#)
- Приложение [2-56, 8-27](#)
- Принтер
 - Настройки печати [5-48](#)
 - Эмуляция [8-31](#)
- Проверка и изменение адресатов [5-30](#)
- Проверка остатка тонера [7-13](#)
- Проверка показаний счетчика [3-16](#)
- Проверка счетчика
 - Настройки неизв. пользов. [9-52](#)
 - Печать отчет учета [9-49](#)
 - По формату бумаги [9-45](#)
 - Учет всех заданий [9-48](#)
 - Учет каждого задания [9-48](#)
- Программа Energy Star [1-17](#)
- Прокси [8-49](#)
- Пропустить пустую страницу [6-41](#)
- Просмотр оригинала [3-12](#)
- Простой вход в систему [3-15](#)
- Процедура совмещения цветов
 - Автокоррекция [11-27](#)
 - Ручная коррекция [11-29](#)

Р

- Разбор по копиям/сдвиг [6-10](#)
- Разделение файлов [6-47](#)
- Размещение оригиналов
 - Стекло оригиналов [5-3](#)
- Разрешение сканирования
 - По умолч [8-16](#)
- Разъем интерфейса USB [2-4](#)
- Разъем сетевого интерфейса [2-4](#)
- Расходные материалы
 - Проверка остатка [7-13](#)
- Реагирование на сообщения [11-11](#)
- Регулировка плотности [8-62](#)
- Регулярное обслуживание [10-2](#)
- Редактирование адресата
 - Клавиша набора одним нажатием [3-37](#)
- Режим ожидания [2-23](#)
- Режим энергосбережения [2-22](#)
- Резкость [6-22](#)
- Руководства, поставляемые с аппаратом [liii](#)
- Ручные настройки (IPv6) [8-38](#), [8-40](#)

С

- Сбережение ресурсов — бумага [1-15](#)
- Сдвиг одностр. Документов [8-21](#)
- Сенсорная панель [3-6](#)
- Сетевой интерфейс [2-7](#)
- Сетевой кабель [2-7](#)
- Сеть
 - Подготовка [2-12](#)
- Символы [1-2](#)
- Система/Сетевой [8-34](#)
 - Дополнительная функция [8-57](#)
 - Защита данных [8-56](#)
 - Основная сеть (клиент) [8-52](#)
 - Парам. блок. интерфейса [8-53](#)
 - Перезапуск всего устройства [8-54](#)
 - Сетевой [8-34](#)
 - Уровень защиты [8-54](#)
- Система/сеть
 - Настройки Bluetooth [8-53](#)
- Системное меню
 - Главный экран [8-22](#)
 - Интернет [8-28](#)
 - Информация о пользователе [9-14](#)
 - Копировать [8-23](#)
 - Мастер быстрой установки [2-25](#)
 - Настройка/обслуживание [8-62](#)
 - Настройки кассеты/универсального лотка [8-9](#)
 - Общие параметры [8-11](#)
 - Отчет [8-5](#)
 - Передать [8-31](#)
 - Порядок работы [8-2](#)
 - Правка адресата [8-29](#)
 - Приложение [8-27](#)
 - Принтер [8-31](#)
 - Реквизиты пользователей/учет заданий [8-30](#)
 - Система/Сеть [8-34](#)
 - Счетчик даты/времени/Эконом. энергии [8-59](#)
 - ФАКС [8-26](#)
 - Ящик документов [8-31](#)

- Системное меню/Счетчик [8-8](#)
- Совместить [6-29](#)
- Сортировка/сдвиг
 - По умолчанию [8-16](#)
- Сохранение документов в память USB [5-51](#)
- Способ подключения [2-11](#)
- Справка [12-28](#)
- Стр/мин [12-28](#)
- Страница состояния [12-29](#)
- Счетчик даты/времени/Эконом. энергии [8-59](#)
- Сшивание [6-12](#)
- Сшивание оригиналов разных форматов [6-13](#)
- Съемный носитель USB
 - Извлечение [5-52](#)
 - Печать [5-50](#)
 - Проверка информации [5-52](#)

Т

- т/д [12-29](#)
- Тема/текст сообщения
 - По умолчанию [8-17](#)
- Технические характеристики
 - Финишер для документов [12-27](#)

У

- Уведомление о завершении задания [6-38](#)
- Удаление конфид. данных [8-56](#)
- Универсальный лоток [2-3](#), [12-29](#)
 - Загрузка бумаги [5-7](#)
 - Загрузка конвертов или карточек [5-9](#)
 - Формат бумаги и тип носителя [8-10](#)
- Управление [9-5](#)
- Управление регистрацией пользователей
 - Включение [9-5](#)
 - Выход из системы [3-15](#)
- Управление режимом питания [1-16](#)
- Управление реквизитами пользователей
 - Авторизац. польз. Гость [9-23](#)
 - Авторизация группы [9-20](#)
 - Авторизация по ПИН-коду [9-31](#)
 - Вход в систему [3-14](#)
 - Добавление пользователя [9-8](#)
 - Изменение свойств пользователей [9-12](#)
 - Локальная авторизация [9-20](#)
 - Настройки блокировки учетной записи пользователя [9-7](#)
 - Настройки простого логина [9-27](#)
 - Настройки смарт-карты [9-30](#)
 - Общие сведения об управлении реквизитами пользователей [9-3](#), [9-5](#)
 - Печать [9-16](#)
 - Получить св-ва польз.сети [9-26](#)
 - ФАКС [9-19](#)
 - TWAIN [9-17](#)
 - WIA [9-18](#)
- Уровень для сигнала "мало тонера" [8-20](#)
- Уровень сна
 - Быстрое возобновление [2-24](#)
 - Энергосбережение [2-24](#)
- Уровень энергосбережения [2-22](#)

Условные обозначения в данном руководстве [ivi](#)
Условные обозначения по технике безопасности [1-2](#)

Установка

Программное обеспечение [2-27](#)
Macintosh [2-36](#)
Windows [2-28](#)

Установка даты и времени [2-11](#)

Устранение замятия бумаги

Обозначение компонента/узла, в котором произошло замятие [11-34](#)
Переходной блок [11-43](#)
Податчик оригиналов (Автом. в обратном порядке) [11-44](#)
Правая крышка 1 [11-37](#)
Правая крышка 2, 3 [11-40](#)
Универсальный лоток [11-35](#)

Устранение замятия скрепок

Устранение замятия скрепок во внутреннем финишере [11-46](#)

Устранение неисправностей [11-2](#)

Проблема в работе аппарата [11-3](#)
Проблема с распечатанным изображением [11-6](#)
Проблема с цветной печатью [11-9](#)

Устройство [7-11](#)

Учет заданий [9-33](#)

Выход из системы [9-51](#)
Добавление [9-35](#)
Доступ к учету заданий [9-34](#)
Общие сведения об учете заданий [9-33](#)
Ограничения [9-36](#)
Отчет учета заданий [9-49](#)
Печать [9-39](#)
По умолчанию [9-43](#)
Проверка счетчика [9-46](#)
Редактировать [9-37](#)
Удалить [9-38](#)
факс [9-42](#)
TWAIN [9-40](#)
WIA [9-41](#)

Ф

Файл PDF [6-45](#)

Формат бумаги и Тип носителя [12-14](#)

Формат для передачи [6-43](#)

Формат оригинала [6-4](#)

Формат сохранения [6-53](#)

Формат файла [6-44](#)

Функция автоматической двусторонней печати [1-14](#)

Функция управления энергосбережением [1-13](#)

Х

Характеристики [12-22](#)

Ц

Цвет

Калибровка [11-31](#)
Настройка оттенка [6-21](#)
Настройка плотности фона [6-24, 8-62](#)
Цветовой баланс [6-20](#)

Цветовой баланс [6-20](#)

Ш

Шлюз по умол.

Настройки [8-39](#)

Шлюз по умолчанию [12-29](#)

Щ

Щелевое стекло [2-2](#)

Э

Экран по умолч. [8-11](#)

Эмуляция [8-31, 12-29](#)

Этикетки [12-18](#)

Я

Ярлык

Редактирование ярлыков [3-48](#)

Ярлыки [3-48, 5-14](#)

Редактирование и удаление ярлыков [3-49](#)

Удаление [3-49](#)

Ящик документов

Пользовательский ящик [3-50](#)

Ящик "Съемный носитель" [3-51](#)

Ящик заданий [3-50](#)

Ящик документов/Съемный носитель

Пользовательский ящик [8-25](#)

Ящик документов/съемный носитель памяти

Ящик опроса [8-25](#)

Ящик заданий [12-29](#)

Задание ящика заданий с компьютера и сохранение задания [4-11](#)

Задержка здн. быстр. коп. [8-25](#)

Конфиденциальная печать [5-42](#)

Проверка и удержание [5-46](#)

Ящик быстрого копирования [5-44](#)

А

AirPrint [5-48](#)

Apple Talk [12-29](#)

Auto-IP [12-29](#)

Настройки [8-37, 8-39](#)

В

Vonjour [12-29](#)

Параметры [8-41](#)

С

Command Center RX [2-43](#)

Д

DHCP [12-29](#)

Настройки [8-37, 8-39](#)

DHCP (IPv6) [12-29](#)

Настройки [8-38](#)

DSM Сканирование [5-22](#)

Настройки протокола [8-43](#)

-
- E**
EcoPrint [6-18](#), [12-28](#)
Enhanced WSD [12-29](#)
 Настройки протокола [8-47](#)
Enhanced WSD over SSL
 Настройки протокола [8-47](#)
eSCL через SSL
 Параметры протокола [8-48](#)
- F**
File Management Utility [5-22](#), [5-23](#)
FMU Connection [5-22](#)
FTP [12-29](#)
FTP Клиент (передача)
 Параметры протокола [8-42](#)
FTP сервер (прием)
 Настройки протокола [8-42](#)
FTP-передача с шифрованием [6-50](#)
 По умолч [8-17](#)
- G**
Google Cloud Print [5-48](#)
GPL/LGPL [1-7](#)
- H**
Hagaki (карточки) [12-19](#)
HTTP
 Настройки протокола [8-44](#)
HTTPS
 Настройки протокола [8-44](#)
- I**
IP-адрес [12-29](#)
 Настройки [8-37](#), [8-39](#)
IPP [12-30](#)
 Настройки протокола [8-44](#)
IPP через SSL
 Настройки протокола [8-45](#)
IPSec [8-41](#)
- K**
KPDL [12-30](#)
- L**
LDAP
 Настройки протокола [8-43](#)
LPD
 Параметры протокола [8-42](#)
- M**
Mopria [5-48](#)
- N**
NetBEUI [12-30](#)
 Настройки протокола [8-42](#)
NetWare
 Параметры [8-50](#)
NFC
 Настройка [2-21](#)
 Печать [5-49](#)
- P**
PDF/A [12-30](#)
POP3 [12-30](#)
POP3 (прием эл.почты)
 Параметры протокола [8-42](#)
PostScript [12-30](#)
Product Library [liii](#)
- R**
RA (без состояния) [12-30](#)
 Параметры [8-38](#), [8-40](#)
RAM-диск [12-30](#)
- S**
SMB Клиент (передача)
 Настройки протокола [8-42](#)
SMTP [12-30](#)
SMTP (передача эл.почты)
 Параметры протокола [8-42](#)
SNMP
 Настройки протокола [8-43](#)
SNMPv3
 Настройки протокола [8-43](#)
SSL
 Настройки безопасности [8-48](#)
Status Monitor
 Выход [4-14](#)
 Запуск [4-17](#)
 Настройки уведомлений [4-17](#)
- T**
TCP/IP [12-30](#)
TCP/IP (IPv4)
 Настройки [2-12](#), [8-37](#), [8-39](#)
TCP/IP (IPv6) [12-29](#)
ThinPrint
 Параметры протокола [8-46](#)
ThinPrint через SSL
 Настройки протокола [8-46](#)
TWAIN [12-30](#)
 Сканирование [5-20](#)
- U**
USB [12-31](#)
- W**
WIA [12-31](#)
 Сканирование [5-20](#)
 Установка WIA-драйвера [2-38](#), [2-40](#)
Wi-Fi Direct
 Настройки [2-18](#), [8-34](#)
 Печать [5-49](#)
WSD печать
 Настройки протокола [8-43](#)
WSD Сканирование [5-21](#)

Настройка протокола [8-43](#)

X

XPS, вписать в страницу [6-57](#)

По умолч [8-17](#)

**QUALITY
CERTIFICATE**

This machine has passed
all quality controls and
final inspection

PASSIONATE PEOPLE. FROM ALL OVER THE WORLD.



KYOCERA Document Solutions Europe B.V.

Bloemlaan 4, 2132 NP Hoofddorp,
The Netherlands
Phone: +31-20-654-0000
Fax: +31-20-653-1256



KYOCERA Document Solutions Nederland B.V.

Beechavenue 25, 1119 RA Schiphol-Rijk,
The Netherlands
Phone: +31-20-5877200
Fax: +31-20-5877260



KYOCERA Document Solutions (U.K.) Limited

Eldon Court, 75-77 London Road,
Reading, Berkshire RG1 5BS,
United Kingdom
Phone: +44-118-931-1500
Fax: +44-118-931-1108



KYOCERA Document Solutions Italia S.p.A.

Via Monfalcone 15, 20132, Milano, Italy
Phone: +39-02-921791
Fax: +39-02-92179-600



KYOCERA Document Solutions Belgium N.V.

Sint-Martinusweg 199-201 1930 Zaventem,
Belgium
Phone: +32-2-7209270
Fax: +32-2-7208748



KYOCERA Document Solutions France S.A.S.

Espace Technologique de St Aubin
Route de l'Orme 91195 Gif-sur-Yvette CEDEX,
France
Phone: +33-1-69852600
Fax: +33-1-69853409



KYOCERA Document Solutions Espana, S.A.

Edificio Kyocera, Avda. de Manacor No.2,
28290 Las Matas (Madrid), Spain
Phone: +34-91-6318392
Fax: +34-91-6318219



KYOCERA Document Solutions Finland Oy

Atomitie 5C, 00370 Helsinki,
Finland
Phone: +358-9-47805200
Fax: +358-9-47805212



KYOCERA Document Solutions Europe B.V., Amsterdam (NL) Zürich Branch

Hohlstrasse 614, 8048 Zürich,
Switzerland
Phone: +41-44-9084949
Fax: +41-44-9084950



KYOCERA Bilgitas Document Solutions Turkey A.S.

Gülbahar Mahallesi Otello Kamil Sk. No:6 Mecidiyeköy
34394 Şişli İstanbul, Turkey
Phone: +90-212-356-7000
Fax: +90-212-356-6725



KYOCERA Document Solutions Deutschland GmbH

Otto-Hahn-Strasse 12, 40670 Meerbusch,
Germany
Phone: +49-2159-9180
Fax: +49-2159-918100



KYOCERA Document Solutions Austria GmbH

Wienerbergstraße 11, Turm A, 18. OG, 1120, Wien,
Austria
Phone: +43-1-863380
Fax: +43-1-86338-400



KYOCERA Document Solutions Nordic AB

Esbogatan 16B 164 75 Kista,
Sweden
Phone: +46-8-546-550-00
Fax: +46-8-546-550-10



KYOCERA Document Solutions Norge Nuf

Olaf Helsetsv. 6, 0619 Oslo,
Norway
Phone: +47-22-62-73-00
Fax: +47-22-62-72-00



KYOCERA Document Solutions Danmark A/S

Ejby Industrivej 60, DK-2600 Glostrup,
Denmark
Phone: +45-70223880
Fax: +45-45765850



KYOCERA Document Solutions Portugal Lda.

Rua do Centro Cultural, 41 (Alvalade) 1700-106 Lisboa,
Portugal
Phone: +351-21-843-6780
Fax: +351-21-849-3312



KYOCERA Document Solutions South Africa (Pty) Ltd.

KYOCERA House, Hertford Office Park,
90 Bekker Road (Cnr. Allandale), Midrand, South Africa
Phone: +27-11-540-2600
Fax: +27-11-466-3050



KYOCERA Document Solutions Russia LLC.

Building 2, 51/4, Schepkina St., 129110, Moscow,
Russia
Phone: +7(495)741-0004
Fax: +7(495)741-0018



KYOCERA Document Solutions Middle East

Dubai Internet City, Bldg. 17,
Office 157 P.O. Box 500817, Dubai,
United Arab Emirates
Phone: +971-04-433-0412



KYOCERA Document Solutions Inc.

2-28, 1-chome, Tamatsukuri, Chuo-ku
Osaka 540-8585, Japan
Phone: +81-6-6764-3555
<http://www.kyoceradocumentsolutions.com>

McGrp.Ru



Сайт техники и электроники

Наш сайт McGrp.Ru при этом не является просто хранилищем [инструкций по эксплуатации](#), это живое сообщество людей. Они общаются на форуме, задают вопросы о способах и особенностях использования техники. На все вопросы очень быстро находят ответы от таких же посетителей сайта, экспертов или администраторов. Вопрос можно задать как на форуме, так и в специальной форме на странице, где описывается интересующая вас техника.