

SAMSUNG

ПОЛНОЕ РУКОВОДСТВО

HW-S800B / HW-S801B

Откройте новые грани возможного

Спасибо за приобретение данного устройства Samsung.

Для получения полного комплекса услуг зарегистрируйте ваше устройство на сайте

www.samsung.com/register







МЕРЫ ПРЕДОСТОРОЖНОСТИ

ПРЕДУПРЕЖДЕНИЯ ДЛЯ БЕЗОПАСНОГО ИСПОЛЬЗОВАНИЯ

ВО ИЗБЕЖАНИЕ ПОРАЖЕНИЯ ЭЛЕКТРИЧЕСКИМ ТОКОМ НЕ ОТКРЫВАЙТЕ КРЫШКУ (ИЛИ ЗАДНЮЮ ПАНЕЛЬ) УСТРОЙСТВА.

ВНУТРИ УСТРОЙСТВА ОТСУТСТВУЮТ ДЕТАЛИ, РЕМОНТ КОТОРЫХ МОЖЕТ ВЫПОЛНЯТЬ ПОЛЬЗОВАТЕЛЬ. ОБСЛУЖИВАНИЕ ДОЛЖНО ПРОИЗВОДИТЬСЯ КВАЛИФИЦИРОВАННЫМИ СПЕЦИАЛИСТАМИ.

Описание символов, которые могут быть на устройстве Samsung, см. в таблице ниже.

ВНИМАНИЕ	
	ОПАСНОСТЬ ПОРАЖЕНИЯ ЭЛЕКТРИЧЕСКИМ ТОКОМ НЕ ОТКРЫВАТЬ!
	Этот символ свидетельствует о том, что внутри изделия имеется высокое напряжение. Любой контакт с деталями внутри изделия представляет опасность.
	Этот символ означает, что к изделию прилагается важный документ, касающийся его эксплуатации и технического обслуживания.
	Изделие класса II: этот символ означает, что данное изделие не требует заземления. Если этот символ отсутствует на изделии с проводом питания, изделие ДОЛЖНО иметь надежное соединение с защитным заземлением (заземлением).
	Напряжение переменного тока: этот символ означает, что указанное номинальное напряжение относится к переменному току.
	Напряжение постоянного тока: этот символ означает, что указанное номинальное напряжение относится к постоянному току.
	Внимание!, Перед использованием ознакомьтесь с инструкциями: этот символ призывает пользователей ознакомиться со сведениями по безопасности, приведенными в руководстве пользователя.
	Символ «не для пищевой продукции» применяется в соответствии с техническим регламентом Таможенного союза «О безопасности упаковки» 005/2011 и указывает на то, что упаковка данного продукта не предназначена для повторного использования и подлежит утилизации. Упаковку данного продукта запрещается использовать для хранения пищевой продукции.
	Символ «петля Мебиуса» указывает на возможность утилизации упаковки. Символ может быть дополнен обозначением материала упаковки в виде цифрового и/или буквенного обозначения.

ПРЕДУПРЕЖДЕНИЕ

- Чтобы снизить риск возникновения пожара или поражения электрическим током, не подвергайте это устройство воздействию дождя или влаги.

ВНИМАНИЕ

- Чтобы отключить устройство от электросети, необходимо извлечь вилку кабеля питания из розетки, соответственно, вилка всегда должна содержаться в исправном состоянии.
- Не подвергайте это устройство воздействию воды. Не ставьте на устройство предметы, заполненные жидкостью, например вазы.
- Для полного отключения питания устройства следует извлечь вилку из розетки. Поэтому вилка должна быть всегда доступна.

МЕРЫ ПРЕДОСТОРОЖНОСТИ

1. Убедитесь, что источник питания переменного тока в вашем доме соответствует требованиям к питанию, приведенным на идентификационной наклейке внизу устройства. Установите устройство горизонтально на подходящую поверхность (мебель), обеспечив достаточно места вокруг него для вентиляции 7 - 10 см. Убедитесь, что вентиляционные отверстия не перекрыты. Не устанавливайте устройство на усилители или другое оборудование, которое может сильно нагреться.

Данное устройство предназначено для продолжительного использования.

Для отключения устройства отсоедините сетевую вилку из розетки. Если устройство не используется в течение длительного времени, отключите его от сети.

2. Во время грозы отсоединяйте сетевую вилку от розетки. Скачки напряжения питания во время грозы могут повредить устройство.
3. Не подвергайте устройство воздействию прямых солнечных лучей и других источников тепла. Это может вызвать перегрев и привести к неисправности устройства.
4. Защищайте проигрыватель от попадания влаги (например, вода из вазы), не подвергайте его чрезмерному нагреванию (например, не ставьте рядом с камином) и не оставляйте вблизи устройств, излучающих сильные магнитные или электрические поля. В случае неисправной работы устройства отсоедините кабель питания от источника переменного тока.

В случае неисправной работы устройства отсоедините кабель питания от источника переменного тока. Устройство предназначено только для личного использования. При хранении устройства в условиях низкой температуры возможно образование конденсата.

При транспортировке устройства в зимнее время не включайте его приблизительно в течение 2 часов, пока температура устройства не достигнет комнатной температуры.

5. **Существует опасность возгорания или взрыва, которые могут привести к повреждению пульта ДУ или травме.**
 - Не подвергайте пульт ДУ ударам.
 - Будьте осторожны, чтобы не позволить посторонним веществам, например металлу, жидкости или пыли, войти в соприкосновение с зарядным терминалом пульта ДУ.
 - Если пульт ДУ поврежден или вы чувствуете запах дыма или гари, немедленно прекратите его использование и отдайте в ремонт в сервисный центр Samsung.
 - Не разбирайте пульт ДУ произвольным образом.
 - Не позволяйте маленьким детям или домашним животным сосать или кусать пульт ДУ. Существует опасность возгорания или взрыва, которые могут привести к повреждению пульта ДУ или травме.

СОДЕРЖАНИЕ

01	Проверка компонентов	6
02	Обзор устройства	7
	Верхняя панель устройства Soundbar	7
	Задняя панель устройства Soundbar	8
03	Использование пульта дистанционного управления устройством Soundbar	9
	Информация о пульте дистанционного управления	9
	Как использовать пульт дистанционного управления	9
	Активный усилитель голоса (AVA)	11
	Использование скрытых кнопок (кнопки с несколькими функциями)	11
	Выходные характеристики для различных режимов звуковых эффектов	12
	Регулировка громкости устройства Soundbar с помощью пульта дистанционного управления телевизором	13
04	Подключение устройства Soundbar	14
	Подключение питания и устройств	14
	– Подключение сабвуфера вручную	15
	– Светодиодные индикаторы на задней панели сабвуфера	16
	Подключение SWA-9500S (продается отдельно) к Soundbar	16
05	Connecting to a TV (Подключение к ТВ)	17
	Подключение телевизора с поддержкой HDMI ARC (Обратный аудиоканал)	17
	Подключение по Bluetooth	18
	Подключение по Wi-Fi	19
	Подключение к телевизору с поддержкой Dolby Atmos	20
	Использование функции Q-Symphony	21
	Использование функции Spacefit sound	22
06	Подключение мобильного устройства	23
	Способ 1. Подключение по Bluetooth	23
	Способ 2. Подключение по беспроводной сети (Wi-Fi)	25
	Использование функции Tap Sound	26
07	Подключение через Apple AirPlay 2	27
08	Установка настенного крепления	28
	Меры предосторожности при установке	28
	Компоненты для крепления на стену	28
09	Установка устройства Soundbar перед телевизором	29

10	Обновление ПО	30
	Автоматическое обновление	30
	Обновление через USB	30
	Сброс	30
11	Поиск и устранение неисправностей	31
12	Лицензия	32
13	Примечание о лицензии с открытым исходным кодом	33
14	Важные примечания об обслуживании	33
15	Характеристики и рекомендации	34
	Технические характеристики	34

01 ПРОВЕРКА КОМПОНЕНТОВ

		
Основное устройство Soundbar	Пульт дистанционного управления Soundbar	Сабвуфер
		
Адаптер переменного/постоянного тока (Soundbar)	Кабель питания (сабвуфер, устройство Soundbar)	Кабель HDMI HDMI-Micro
		
Направляющая настенного крепления	Крепление кронштейна к стене	Держатель винта
		
Винт (M5 X L55)	Анкерный винт	

- Характеристики источника электропитания и потребления электроэнергии указаны на наклейке на корпусе устройства. (Наклейка: Нижняя панель основного устройства Soundbar)
- Для приобретения дополнительных компонентов или кабелей обратитесь в Сервисный центр Samsung или Службу поддержки Samsung.
- Для подробной информации о настенном креплении или резиновой ножке см. страницы 28~29.
- Конструкция, характеристики и экран приложений могут быть изменены без предварительного уведомления.
- Внешний вид аксессуаров может отличаться от изображений выше.

02 ОБЗОР УСТРОЙСТВА

Верхняя панель устройства Soundbar

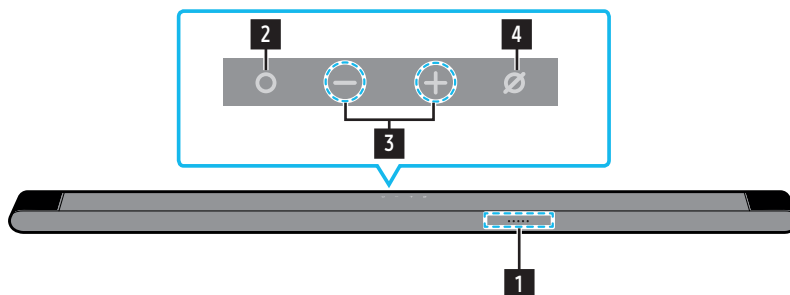



1 Светодиодный индикатор





Светодиодный индикатор мигает, светится или меняет цвет в зависимости от текущего режима или состояния устройства Soundbar. Цвет светодиода и количество световых индикаторов указывают на активный режим, как описано ниже.

 Белый светодиодный индикатор	 Белый светодиодный индикатор	 Разноцветный светодиодный индикатор	 Белый светодиодный индикатор	 Белый светодиодный индикатор
---	---	--	---	---

- Разноцветный светодиодный индикатор меняет цвет на **Белый, Голубой, Зеленый, Красный и Синий** в зависимости от режима или состояния устройства.

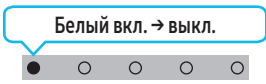
2 Кнопка (Многофункциональная)

- В режиме ожидания нажмите  (Многофункциональная) на пульте дистанционного управления, чтобы включить Soundbar.
- Нажмите кнопку  (Многофункциональная), чтобы изменить режим устройства. Каждый раз при смене режима светодиодный индикатор загорается белым цветом, а затем выключается.

Светодиодный индикатор	 Белый вкл. → выкл.	 Белый вкл. → выкл.	 Белый вкл. → выкл.
	"TV ARC"	"Wi-Fi"	"Bluetooth"

3 Кнопка + (Громкость)

Регулирование громкости.

4 Кнопка (Включение/выключение микрофона)

Нажмите кнопку, чтобы включить или выключить микрофон.

Когда микрофон выключен, светодиодный индикатор горит красным светом.

Светодиодный индикатор	 Горит красным цветом	
	"Mic Off"	"Mic On"

- При подключении кабеля питания переменного тока кнопка питания начинает работать через 4-6 секунд после подключения.
- При включении данного устройства произойдет задержка от 4 до 5 секунд, прежде чем будет воспроизведен характерный звук.
- Если вы слышите звук с телевизора и Soundbar одновременно, перейдите в меню "Настройки" для звука телевизора и переключите динамик телевизора на "Внешний динамик".
- Вы можете включить или отключить звуковой отклик с помощью приложения SmartThings. Дополнительную информацию об использовании приложения SmartThings см. в разделе "Способ 2. Подключение по беспроводной сети (Wi-Fi)".

Задняя панель устройства Soundbar



1	SERVICE Подключение USB-накопителя для обновления программного обеспечения устройства.
2	HDMI (ARC) Подключите к порту HDMI (ARC) на телевизоре. (См. страницу 17)
3	DC19V Подключение адаптера питания переменного/постоянного тока. (Вх. источника питания) (см. стр. 14)

- При отсоединении кабеля адаптера питания переменного/постоянного тока от настенной розетки потяните за штепсельную вилку. Не тяните за сам кабель.
- Не подключайте данное устройство или другие компоненты к розетке переменного тока до тех пор, пока все компоненты не будут соединены.

03 ИСПОЛЬЗОВАНИЕ ПУЛЬТА ДИСТАНЦИОННОГО УПРАВЛЕНИЯ УСТРОЙСТВА SOUNDBAR





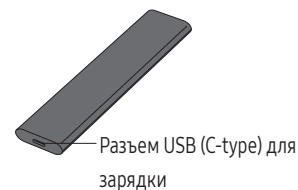



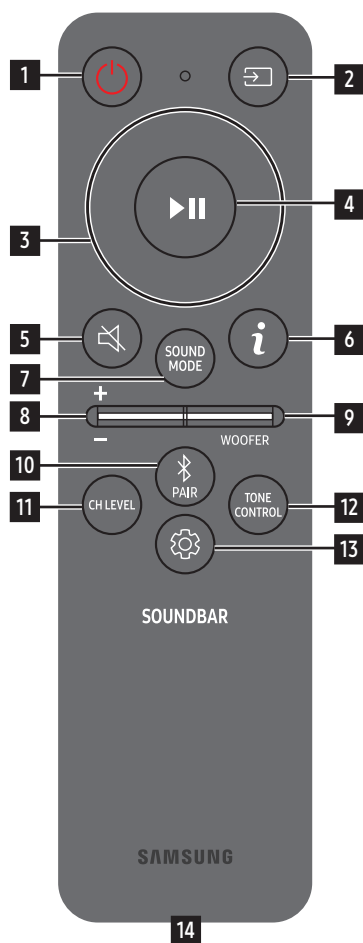













Информация о пульте дистанционного управления

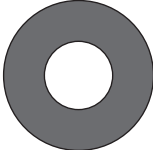

















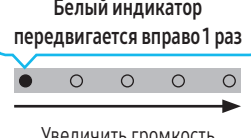
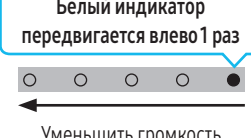
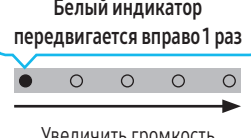
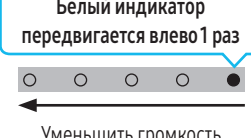
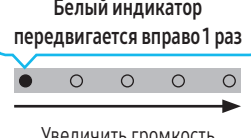
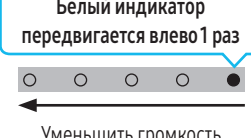

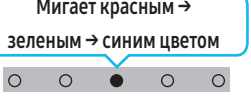
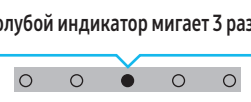

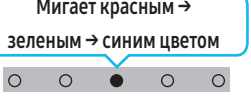
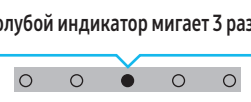
- Используйте пульт дистанционного управления на расстоянии не более 6 м от устройства. Применимое расстояние может отличаться в зависимости от условий беспроводной связи.
- Если пульт ДУ не работает из-за низкого заряда батареи, зарядите ее через порт USB-C type.
- Изображение отличается в зависимости от соответствующей модели пульта дистанционного управления.

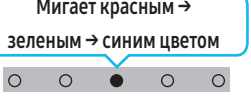
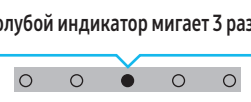















Как использовать пульт дистанционного управления



<p>1</p>	 <p>Питание</p>	<p>Включение и выключение устройства Soundbar.</p> <table border="1" data-bbox="775 656 1520 815"> <tr> <td data-bbox="775 656 927 815">Светодиодный индикатор</td> <td data-bbox="927 656 1222 815"> <p>Голубой индикатор мигает 1 раз</p>  <p>Вкл.</p> </td> <td data-bbox="1222 656 1520 815"> <p>Красный индикатор мигает 3 раза</p>  <p>Выкл.</p> </td> </tr> </table> <ul style="list-style-type: none"> • Функция автоматического выключения Устройство автоматически выключается в следующих ситуациях: <ul style="list-style-type: none"> • В режиме "TV ARC" / "Wi-Fi" / "Bluetooth" при отсутствии аудиосигнала в течении 18 минут. 	Светодиодный индикатор	<p>Голубой индикатор мигает 1 раз</p>  <p>Вкл.</p>	<p>Красный индикатор мигает 3 раза</p>  <p>Выкл.</p>
Светодиодный индикатор	<p>Голубой индикатор мигает 1 раз</p>  <p>Вкл.</p>	<p>Красный индикатор мигает 3 раза</p>  <p>Выкл.</p>			
<p>2</p>	 <p>Источник</p>	<p>Нажмите для выбора источника, подключенного к устройству Soundbar.</p> <ul style="list-style-type: none"> • Включить/выключить функцию "Звук. обратн. связь" Вы можете включить или выключить функцию "Звук. обратн. связь". Нажмите и удерживайте кнопку  (Источник) на пульте ДУ в течение 5 секунд при выключенном устройстве Soundbar (в режиме ожидания). <table border="1" data-bbox="775 1167 1520 1326"> <tr> <td data-bbox="775 1167 927 1326">Светодиодный индикатор</td> <td data-bbox="927 1167 1222 1326"> <p>Голубой индикатор мигает 1 раз</p>  <p>Вкл.</p> </td> <td data-bbox="1222 1167 1520 1326"> <p>Красный индикатор мигает 1 раз</p>  <p>Выкл.</p> </td> </tr> </table>	Светодиодный индикатор	<p>Голубой индикатор мигает 1 раз</p>  <p>Вкл.</p>	<p>Красный индикатор мигает 1 раз</p>  <p>Выкл.</p>
Светодиодный индикатор	<p>Голубой индикатор мигает 1 раз</p>  <p>Вкл.</p>	<p>Красный индикатор мигает 1 раз</p>  <p>Выкл.</p>			
<p>3</p>	 <p>Вверх/Вниз/Влево/Вправо</p>	 <p>Нажмите указанные области для выбора Вверх/Вниз/Влево/Вправо.</p> <p>Нажмите Вверх/Вниз/Влево/Вправо на кнопке для выбора или установки функций.</p> <ul style="list-style-type: none"> • Пропустить музыкальный файл Нажмите кнопку Вправо, чтобы выбрать следующий музыкальный файл. Нажмите кнопку Влево, чтобы выбрать предыдущий музыкальный файл. • ID SET Нажмите и удерживайте кнопку Вверх в течение 5 секунд, чтобы выполнить ID SET (при подключении беспроводного сабвуфера или беспроводных задних динамиков). 			
<p>4</p>	 <p>Воспроизведение / Пауза</p>	<p>Нажатием этой кнопки можно также воспроизвести или приостановить музыку.</p>			
<p>5</p>	 <p>Выключить звук</p>	<p>Нажмите кнопку  (Выключить звук), чтобы выключить звук. Нажмите эту кнопку еще раз для включения звука.</p> <table border="1" data-bbox="775 1989 1520 2080"> <tr> <td data-bbox="775 1989 927 2080">Светодиодный индикатор</td> <td data-bbox="927 1989 1520 2080"> <p>Мигает X раз многократно</p>  </td> </tr> </table>	Светодиодный индикатор	<p>Мигает X раз многократно</p> 	
Светодиодный индикатор	<p>Мигает X раз многократно</p> 				



6	 Информация	<p>Нажмите кнопку, чтобы отобразить информацию о текущей функции. (См. страницу 7) При подключении к Dolby Atmos® светодиодный индикатор мигает голубым 3 раза.</p>						
7	 SOUND MODE	<p>Нажатием кнопки можно выбрать нужный режим звучания. Каждый раз при изменении режима разноцветный светодиодный индикатор мигает белым цветом.</p> <table border="1" data-bbox="370 286 1374 456"> <tr> <td data-bbox="370 286 676 383">Светодиодный индикатор</td> <td data-bbox="676 286 1374 383">  Белый индикатор мигает 1 раз </td> </tr> <tr> <td data-bbox="370 383 676 456">  </td> <td data-bbox="676 383 1374 456"> "Surround" → "Game" → "Standard" → "Adaptive Sound" → "DTS Virtual:X" </td> </tr> </table> <ul data-bbox="370 472 1522 846" style="list-style-type: none"> • Surround Обеспечивает более широкое звуковое поле в сравнении со стандартным. • Game Обеспечивает стереоскопический звук, способствующий погружению в экранное действие во время игры. • Standard Воспроизводит оригинальный звук. • Adaptive Sound Анализирует содержимое в режиме реального времени и автоматически обеспечивает оптимальное звуковое поле на основе характеристик содержимого. • DTS Virtual:X Объемный звук с эффектом присутствия для любого содержимого. 	Светодиодный индикатор	 Белый индикатор мигает 1 раз		"Surround" → "Game" → "Standard" → "Adaptive Sound" → "DTS Virtual:X"		
Светодиодный индикатор	 Белый индикатор мигает 1 раз							
	"Surround" → "Game" → "Standard" → "Adaptive Sound" → "DTS Virtual:X"							
8	 ГРОМКОСТЬ	<p>Нажмите кнопку вверх или вниз для регулировки громкости звука.</p> <table border="1" data-bbox="370 907 1374 1088"> <tr> <td data-bbox="370 907 676 1088">Светодиодный индикатор</td> <td data-bbox="676 907 1023 1088">  Белый индикатор передвигается вправо 1 раз Увеличить громкость </td> <td data-bbox="1023 907 1374 1088">  Белый индикатор передвигается влево 1 раз Уменьшить громкость </td> </tr> </table>	Светодиодный индикатор	 Белый индикатор передвигается вправо 1 раз Увеличить громкость	 Белый индикатор передвигается влево 1 раз Уменьшить громкость			
Светодиодный индикатор	 Белый индикатор передвигается вправо 1 раз Увеличить громкость	 Белый индикатор передвигается влево 1 раз Уменьшить громкость						
9	 УРОВЕНЬ ГРОМКОСТИ WOOFER ("НИЗКИЕ ЧАСТОТЫ")	<p>Нажимайте кнопку вверх или вниз для регулировки громкости вуфера (низких частот) до уровня -12 или в диапазоне от -6 до +6. Чтобы установить громкость вуфера (низкие частоты) на 0 (по умолчанию), нажмите эту кнопку.</p>						
10	 Bluetooth PAIR	<p>Переключите устройство Soundbar в режим сопряжения по Bluetooth. При нажатии на кнопку светодиодный дисплей меняется, как показано ниже.</p> <ul data-bbox="370 1350 1522 1413" style="list-style-type: none"> • До завершения сопряжения разноцветный светодиодный индикатор будет менять цвета в последовательности Красным → Зеленым → Синим. <table border="1" data-bbox="370 1429 1374 1653"> <tr> <td data-bbox="370 1429 676 1585">Светодиодный индикатор</td> <td data-bbox="676 1429 1374 1585">  Мигает красным → зеленым → синим цветом Сопряжение </td> <td data-bbox="1023 1429 1374 1585">  Голубой индикатор мигает 3 раза Соединение выполнено </td> </tr> <tr> <td data-bbox="370 1585 676 1653">  </td> <td colspan="2" data-bbox="676 1585 1374 1653"> "Ready to connect via Bluetooth." </td> </tr> </table>	Светодиодный индикатор	 Мигает красным → зеленым → синим цветом Сопряжение	 Голубой индикатор мигает 3 раза Соединение выполнено		"Ready to connect via Bluetooth."	
Светодиодный индикатор	 Мигает красным → зеленым → синим цветом Сопряжение	 Голубой индикатор мигает 3 раза Соединение выполнено						
	"Ready to connect via Bluetooth."							
11	 CH LEVEL	<p>Нажав кнопку, можно настроить громкость каждого динамика.</p> <ul data-bbox="370 1715 1522 1845" style="list-style-type: none"> • Для контроля громкости каждого динамика выберите в настройках звука элемент "Centre Level" или "Front Top Level", а затем отрегулируйте уровень громкости в диапазоне от -6 до +6, используя кнопки Вверх/Вниз. • Если подключены задние динамики (приобретаются отдельно), параметр "Rear Level" и "Rear Top Level" поддерживается. Громкость для параметра "Rear Level" и "Rear Top Level" регулируется в диапазоне от -6 до +6 с помощью кнопок Вверх/Вниз. <table border="1" data-bbox="370 1861 1374 2024"> <tr> <td data-bbox="370 1861 676 1957">Светодиодный индикатор</td> <td data-bbox="676 1861 1374 1957">  Белый индикатор мигает 1 раз </td> </tr> <tr> <td data-bbox="370 1957 676 2024">  </td> <td data-bbox="676 1957 1374 2024"> "Centre Level" → "Front Top Level" </td> </tr> </table>	Светодиодный индикатор	 Белый индикатор мигает 1 раз		"Centre Level" → "Front Top Level"		
Светодиодный индикатор	 Белый индикатор мигает 1 раз							
	"Centre Level" → "Front Top Level"							

12	 TONE CONTROL	<p>Нажав кнопку, можно настроить громкость высоких или низких частот. Нужный элемент можно отрегулировать при помощи кнопок Вверх/Вниз. Эта функция включена в режиме звука, за исключением режима Standard.</p> <ul style="list-style-type: none"> Для контроля громкости высоких или низких частот выберите в настройках звука элемент "Treble" или "Bass", а затем отрегулируйте уровень громкости в диапазоне от -6 до +6, используя кнопки Вверх/Вниз. После изменения громкости низких частот уровень вуфера будет также соответственно изменен. <table border="1" data-bbox="371 271 1374 432"> <tr> <td data-bbox="371 271 676 365">Светодиодный индикатор</td> <td data-bbox="676 271 1374 365">  </td> </tr> <tr> <td data-bbox="371 365 676 432"></td> <td data-bbox="676 365 1374 432">"Treble" → "Bass"</td> </tr> </table>	Светодиодный индикатор			"Treble" → "Bass"
Светодиодный индикатор						
	"Treble" → "Bass"					
13	 Управление звуком	<p>Нажав кнопку, можно задать функцию воспроизведения звука. Нужный элемент можно отрегулировать при помощи кнопок Вверх/Вниз. Каждый раз при изменении режима разноцветный светодиодный индикатор мигает белым цветом.</p> <table border="1" data-bbox="371 539 1374 712"> <tr> <td data-bbox="371 539 676 633">Светодиодный индикатор</td> <td data-bbox="676 539 1374 633">  </td> </tr> <tr> <td data-bbox="371 633 676 712"></td> <td data-bbox="676 633 1374 712">"SpaceFit Sound" → "Active Voice Amplifier" → "Voice enhancement" → "Night Mode" → "Sync" → "Virtual"</td> </tr> </table> <ul style="list-style-type: none"> Режим Voice enhancement помогает лучше слышать речь в фильмах и телепередачах. Night Mode оптимизирован для просмотра в ночное время: громкость снижается, но речь остается хорошо различимой. Нажмите и удерживайте кнопку  (Управление звуком) в течение примерно 5 секунд, чтобы отрегулировать звук для каждого частотного диапазона. Можно выбрать частоты 150 Гц, 300 Гц, 600 Гц, 1,2 кГц, 2,5 кГц, 5 кГц и 10 кГц, используя кнопки Вверх/Вниз, и каждая из этих частот может быть отрегулирована в диапазоне от -6 до +6 с помощью кнопок Вверх/Вниз. (Убедитесь, что выбран звуковой режим «STANDARD».) Если видео и аудио не синхронизированы между телевизором и Soundbar, выберите в разделе "Управление звуком" элемент "Sync", а затем установите задержку аудио от 0 до 300 мс, используя кнопки Вверх/Вниз. Элемент "Sync" поддерживается только для некоторых функций. Для функции динамика Virtual можно задать значение On/Off, используя кнопки Вверх/Вниз. 	Светодиодный индикатор			"SpaceFit Sound" → "Active Voice Amplifier" → "Voice enhancement" → "Night Mode" → "Sync" → "Virtual"
Светодиодный индикатор						
	"SpaceFit Sound" → "Active Voice Amplifier" → "Voice enhancement" → "Night Mode" → "Sync" → "Virtual"					
14	Разъем USB (C-type) для зарядки	<p>Светодиодный индикатор горит во время зарядки. Когда батарея полностью зарядится, светодиод перестанет светиться.</p> <ul style="list-style-type: none"> Кабель USB не входит в комплект. Если пульт ДУ не работает из-за низкого заряда батареи, зарядите ее через порт USB-C type. 				

Активный усилитель голоса (AVA)

- Анализирует внешний шум в реальном времени при воспроизведении звука на Soundbar, чтобы голос всегда звучал четко.
- Во время анализа никакие данные не сохраняются.

Использование скрытых кнопок (кнопки с несколькими функциями)

Скрытая кнопка		Справочная страница
Кнопка пульта дистанционного управления	Функция	
WOOFER (Вверх)	Пульт дистанционного управления ТВ Вкл./Выкл. (Режим ожидания)	страница 13
Вверх	ID SET	страница 9
 (Управление звуком)	Эквалайзер 7-полосный	страница 11
 (Источник)	Включить/выключить функцию "Звук. обратн. связь" (режим ожидания)	страница 9

Выходные характеристики для различных режимов звуковых эффектов

Эффект	Вход	Выход	
		Только с сабвуфером	С сабвуфером и комплектом беспроводных задних динамиков
Surround	2.0 канала	3.1.2 канала	5.1.4 канала
	5.1 канала	3.1.2 канала	5.1.4 канала
	Dolby Atmos®	3.1.2 канала	5.1.4 канала
Game	2.0 канала	3.1.2 канала	5.1.4 канала
	5.1 канала	3.1.2 канала	5.1.4 канала
	Dolby Atmos®	3.1.2 канала	5.1.4 канала
Standard	2.0 канала	2.1 канала	2.1 канала
	5.1 канала	3.1 канала	5.1 канала
	Dolby Atmos®	3.1.2 канала	5.1.4 канала
Adaptive Sound	2.0 канала	3.1.2 канала	5.1.4 канала
	5.1 канала	3.1.2 канала	5.1.4 канала
	Dolby Atmos®	3.1.2 канала	5.1.4 канала
DTS Virtual:X	2.0 канала	3.1.2 канала	5.1.4 канала
	5.1 канала	3.1.2 канала	5.1.4 канала
	Dolby Atmos®	3.1.2 канала	5.1.4 канала







- Комплект беспроводных задних динамиков Samsung можно приобрести отдельно. Для этого обратитесь в магазин, в котором приобрели устройство Soundbar.
- Динамики объемного звучания не будут воспроизводить звук для 2-канального выхода, пока используется режим **STANDARD**. Чтобы включить звук для динамиков объемного звучания, измените режим эффектов на **SURROUND**.
- Когда источником входящего сигнала является Dolby Atmos®, настройка только сабвуфера обеспечивает 3.1.2-канальный звук, а настройка сабвуфера и комплекта беспроводных задних динамиков обеспечивает 5.1.4-канальный звук.

Регулировка громкости устройства Soundbar с помощью пульта дистанционного управления телевизора

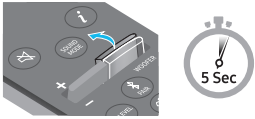
Регулируйте громкость устройства Soundbar с помощью пульта дистанционного управления ТВ.

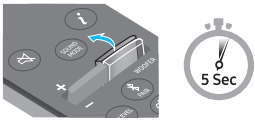
- Данная функция может быть использована только с ИК-пультами дистанционного управления. Пульты дистанционного управления Bluetooth (пульты, требующие сопряжения) не поддерживаются.
- Установите для динамика телевизора значение "Внешний динамик", чтобы использовать эту функцию.
- Производители, поддерживающие данную функцию:
Samsung, VIZIO, LG, Sony, Sharp, PHILIPS, PANASONIC, TOSHIBA, Hisense, RCA

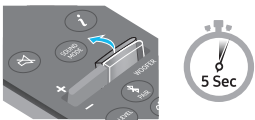
1. Отключите устройство Soundbar.
2. Нажмите кнопку **WOOFER** вверх и удерживайте ее в течение 5 секунд.
При каждом нажатии и удержании кнопки **WOOFER** в течение 5 секунд режим устройства переключается в следующем порядке: **OFF-TV REMOTE** (режим по умолчанию), **Samsung-TV Remote**, **All-TV Remote**.

Кнопка пульта дистанционного управления	Светодиодный индикатор	Состояние
	(Стандартный режим) Мигает красным цветом 1 раз  "OFF-TV REMOTE" (Стандартный режим)	Выключение пульта дистанционного управления ТВ.
	Голубой индикатор мигает 1 раз  "Samsung-TV Remote"	Включение ИК-пульта дистанционного управления телевизора Samsung.
	Мигает синим цветом 1 раз  "All-TV Remote"	Включение ИК-пульта дистанционного управления телевизора сторонних производителей.

04 ПОДКЛЮЧЕНИЕ УСТРОЙСТВА SOUNDBAR

Подключение питания и устройств

С помощью кабеля питания подключите сабвуфер и колонку Soundbar к электрической розетке, соблюдая следующий порядок действий:

- Характеристики необходимого источника электрического питания и потребления электроэнергии указаны на наклейке на корпусе устройства. (Наклейка: Нижняя панель основного устройства Soundbar)
1. Подключите сетевой шнур к сабвуферу.

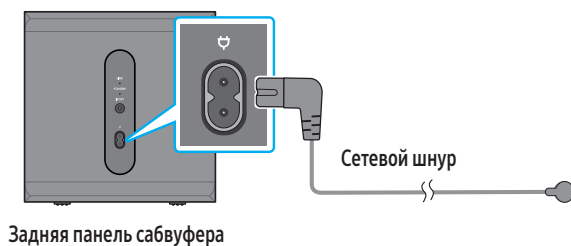

2. Подключите кабель питания к колонке Soundbar.

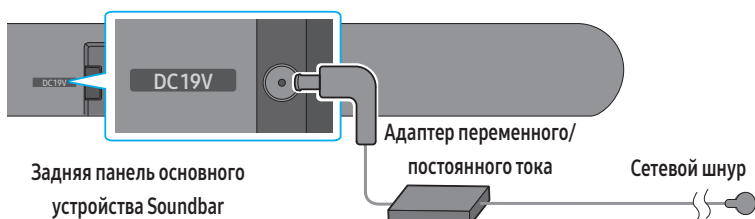

3. Подключите питание к устройству Soundbar и сабвуферу. Сабвуфер подключается автоматически при включении устройства Soundbar.



ПРИМЕЧАНИЕ

- Подключите питание сабвуфера перед подключением к устройству Soundbar. При включении устройства Soundbar будет произведено автоматическое подключение к сабвуферу.
- Если отсоединить кабель питания и снова подключить его во время работы устройства, Soundbar включится автоматически.

Подключение сабвуфера вручную

Действия, которые необходимо выполнить перед подключением сабвуфера вручную:

- Проверьте правильность подключения кабелей питания к устройству Soundbar и сабвуферу.
- Убедитесь, что устройство Soundbar выключено.

1. Отключите основное устройство Soundbar.
2. Нажмите и удерживайте **ID SET** на задней панели сабвуфера не менее 5 секунд.
 - Красный индикатор на задней панели каждого динамика выключается, а синий индикатор начинает мигать.

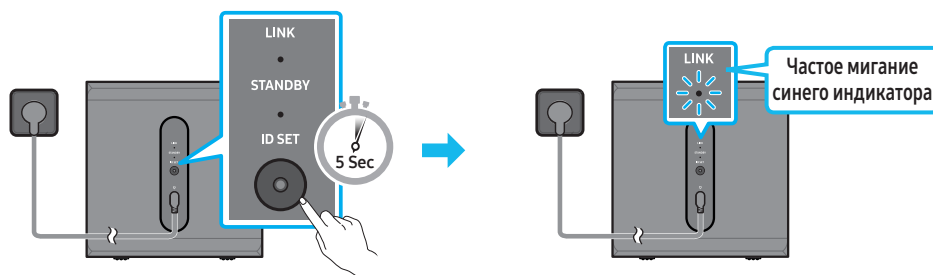

Задняя панель сабвуфера

Задняя панель сабвуфера

3. Нажмите кнопку **Вверх** на пульте дистанционного управления и удерживайте ее в течение 5 секунд.
 - Soundbar автоматически включится после завершения процесса ID SET.

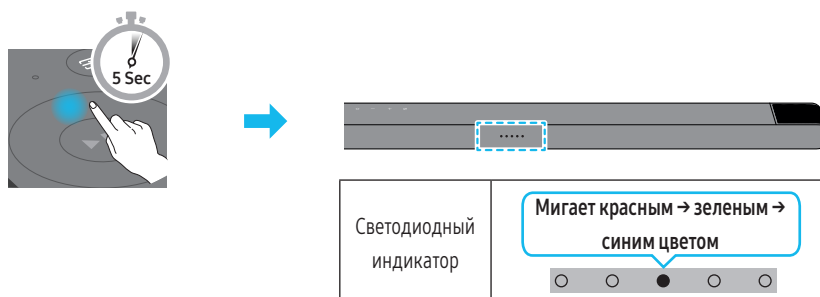



4. Убедитесь, что светодиодный индикатор LINK горит синим цветом (это означает, что подключение завершено).



После установки соединения между устройством Soundbar и беспроводным сабвуфером светодиодный индикатор LINK перестанет мигать и будет гореть синим цветом.

Светодиодные индикаторы на задней панели сабвуфера

Светодиодный индикатор	Состояние	Описание	Решение
	Вкл.	Успешно подключен (обычный режим работы)	-
	Мигает	Восстановление соединения	Проверьте правильность подключения кабеля питания к основному устройству Soundbar или подождите примерно 5 минут. Если светодиодный индикатор продолжает мигать, попробуйте подключить сабвуфер вручную. См. страницу 15.
	Вкл.	В режиме ожидания (основное устройство Soundbar выключено)	Проверьте правильность подключения кабеля питания к основному устройству Soundbar.
		Подключение не удалось	Выполните повторное подключение. См. инструкции по ручному подключению на стр. 15.
	Мигает	Сбой	См. контактную информацию сервисного центра Samsung в этом руководстве.

ПРИМЕЧАНИЕ

- Если основное устройство выключено, беспроводной сабвуфер перейдет в режим ожидания, а светодиод STANDBY на задней панели сабвуфера загорится красным цветом, после того как несколько раз мигнет синим цветом.
- При использовании рядом с устройством Soundbar другого устройства, работающего на той же частоте, помехи могут вызвать прерывание звука.
- Максимальное расстояние передачи беспроводного сигнала основного устройства составляет около 10 м, но может различаться в зависимости от условий эксплуатации. Если между основным устройством и беспроводным сабвуфером находится железобетонная или металлическая стена, система может не работать полностью, так как беспроводной сигнал не может пройти через металл.

⚠ ВНИМАНИЕ

- Беспроводные приемные антенны встроены в беспроводной сабвуфер. Не допускайте попадания воды и влаги на этот компонент.
- Для оптимального прослушивания убедитесь, что вокруг беспроводного сабвуфера нет никаких препятствий.

Подключение SWA-9500S (продается отдельно) к Soundbar

Расширение до настоящего беспроводного объемного звучания через подключение комплекта беспроводных задних динамиков Samsung (SWA-9500S, приобретаются отдельно) к устройству Soundbar.

Подробную информацию о подключении см. в руководстве к комплекту беспроводных задних динамиков Samsung.

05 CONNECTING TO A TV (ПОДКЛЮЧЕНИЕ К ТВ)

Подключение телевизора с поддержкой HDMI ARC (Обратный аудиоканал)

⚠ ВНИМАНИЕ

- При использовании кабеля HDMI Micro-HDMI будьте осторожны, чтобы не поломать разъем кабеля.
- При подключении кабеля HDMI сигнал HDMI принимается в первую очередь.
- Для подключения телевизора к устройству Soundbar с помощью кабеля HDMI, убедитесь в подключении к разъемам, отмеченным надписью ARC. В противном случае, воспроизведение звука с ТВ может отсутствовать.
- Рекомендуемый кабель: **High Speed HDMI Cable with Ethernet**.

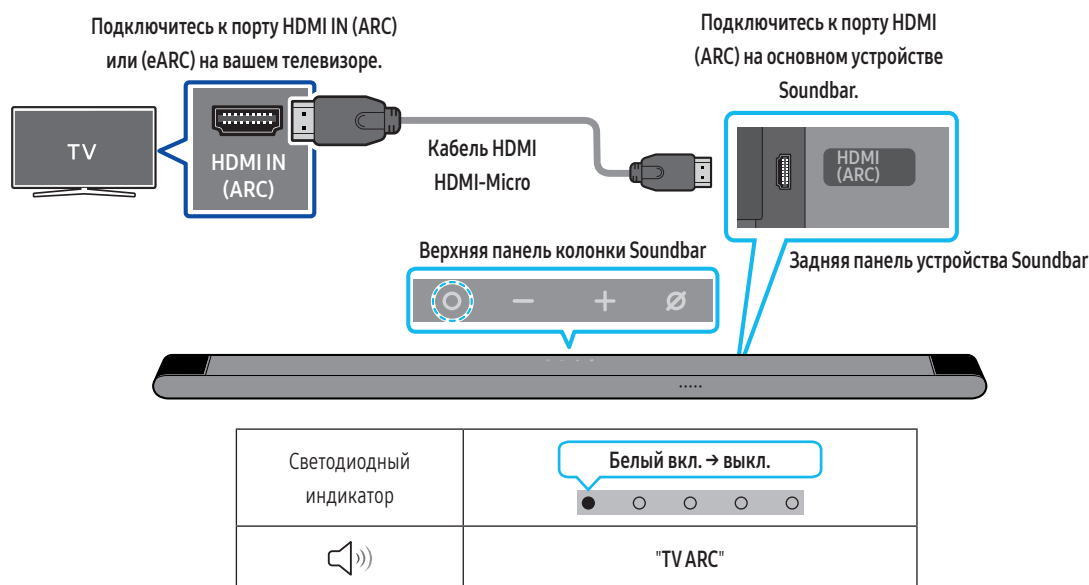

1. Выключите устройство Soundbar и ТВ, а затем подключите кабель HDMI, как показано на рисунке.
2. Включите устройство Soundbar и ТВ.
3. Телевизор будет выводить звук через устройство Soundbar.
 - Если звук телевизора не выводится, нажмите **○ (Многофункциональная)** на верхней панели Soundbar или кнопку **↔ (Источник)** на пульте дистанционного управления, чтобы переключиться в режим "TV ARC".
 - Если звук не воспроизводится, проверьте подключение кабеля HDMI еще раз.
 - Используйте кнопки громкости на пульте дистанционного управления ТВ для изменения громкости на устройстве Soundbar.

ПРИМЕЧАНИЕ

- Рекомендуется по возможности использовать кабель HDMI без сердечника. При использовании кабеля HDMI с сердечником диаметр кабеля не должен превышать 14 мм.
- Это функция не доступна, если кабель HDMI не поддерживает технологию ARC.
- Если звук радиопередачи закодирован в формате Dolby Digital, а параметр «Digital Output Audio Format» на вашем телевизоре установлен на формат PCM, рекомендуется изменить данный параметр на формат Dolby Digital. При изменении параметров на телевизоре качество звука будет улучшено. (В меню телевизора пункты Dolby Digital и PCM могут называться по-разному в зависимости от производителя устройства.)



Подключение по Bluetooth

При подключении телевизора Samsung с помощью Bluetooth можно прослушивать стерео звук без необходимости подключения кабелей.

- Возможно одновременное подключение только одного телевизора.
- Возможно подключение телевизора Samsung с поддержкой Bluetooth. Проверьте характеристики вашего телевизора.

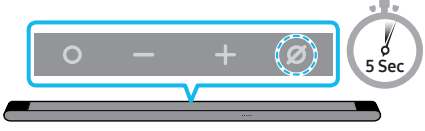

Начальное подключение

<p>1. Кнопка "Сопряжение по Bluetooth"</p>  <p>(ИЛИ)</p> <p>В режиме "Bluetooth"</p> 	<p>Светодиодный индикатор</p> <p>Мигает красным → зеленым → синим цветом</p>  <p>Сопряжение</p> <p>Голубой индикатор мигает 3 раза</p>  <p>Соединение выполнено</p> <ul style="list-style-type: none">• До завершения сопряжения разноцветный светодиодный индикатор будет менять цвета в последовательности Красным → Зеленым → Синим. <p>🔊 "Ready to connect via Bluetooth."</p>
---	---

2. Выберите режим Bluetooth на телевизоре Samsung.
(Например: Главная (🏠) → Меню → Настройки (⚙️) → Все настройки (⚙️) → Звук → Вывод звука → Список динамиков Bluetooth → [AV] Samsung Soundbar S***B (Bluetooth))
3. Выберите элемент "[AV] Samsung Soundbar S***B" из списка на экране телевизора.
Доступное устройство Soundbar будет обозначено надписью «**Необходимо выполнить сопряжение**» или «**Сопряжено**» в списке устройств Bluetooth на телевизоре. Для подключения телевизора Samsung к устройству Soundbar выберите сообщение, а затем установите соединение.
4. Теперь можно прослушивать звук телевизора Samsung с устройства Soundbar.

Если устройство не может подключиться

- Если в списке динамиков телевизора Samsung есть устройство Soundbar (например, [AV] Samsung Soundbar S***B), удалите его.
- Затем повторите шаги с 1 по 3.

Отключение устройства Soundbar от телевизора Samsung

Нажмите кнопку **○ (Многофункциональная)** на верхней панели Soundbar или кнопку **↔ (Источник)** на пульте дистанционного управления, чтобы выбрать режим, отличный от "Bluetooth".

- Отключение занимает время, потому что телевизор Samsung должен принять отклик от устройства Soundbar.
(Время, необходимое для этой процедуры, может различаться в зависимости от модели телевизора Samsung)

Заметки о Bluetooth-подключении

- Расположите новое устройство на расстоянии до 1 м для подключения по Bluetooth.
- Если при подключении устройства Bluetooth запрашивается PIN-код, введите <0000>.
- Устройство Soundbar автоматически выключится после 18 минут в режиме готовности.
- Устройство Soundbar может не выполнять поиск устройств Bluetooth или не подключаться должным образом в следующих условиях
 - При наличии мощного электрического поля вокруг устройства.
 - При одновременном сопряжении нескольких устройств Bluetooth с устройством Soundbar.
 - При включенном или находящемся не на месте устройстве Bluetooth или в случае неисправности.
- Электронные устройства могут вызывать радиопомехи. Устройства, генерирующие электромагнитные волны, следует держать подальше от основного устройства Soundbar, например, микроволновые печи, устройства беспроводной локальной сети и т.д.

Подключение по Wi-Fi

Контрольный список проверки перед подключением

- Подключение по Wi-Fi доступно только на телевизоре Samsung.
 - Проверьте, включен ли **беспроводной маршрутизатор (Wi-Fi)** и **подключен ли телевизор к маршрутизатору**.
 - Телевизор и устройство Soundbar должны быть подключены к одной беспроводной сети (Wi-Fi).
 - Если ваш беспроводной маршрутизатор (Wi-Fi) использует канал DFS, установить подключение по Wi-Fi между телевизором и устройством Soundbar будет невозможно. Обратитесь к поставщику интернет-услуг для получения дополнительной информации.
 - Меню телевизора может отличаться в зависимости от года выпуска, см. руководство пользователя своего ТВ.
 - Для подключения телевизора к устройству Soundbar по Wi-Fi сначала подключите устройство Soundbar к беспроводному маршрутизатору. Для получения подробной информации о подключении по Wi-Fi см. страницу 25.
1. Для получения подробной информации о подключении к Soundbar по Wi-Fi см. раздел "**Способ 2. Подключение по беспроводной сети (Wi-Fi)**" на странице 25.
 2. Измените источник входного сигнала телевизора на устройство Soundbar в меню «Аудио».
 - **Телевизоры Samsung, выпущенные в 2017 г. или позже**
Звук → Вывод звука → [AV] Samsung Soundbar S***B (Wi-Fi)

Подключение к телевизору с поддержкой Dolby Atmos

Контрольный список проверки перед подключением

- Технология Dolby Atmos® поддерживается в режиме "TV ARC" или "Wi-Fi".
- Убедитесь, что содержимое поддерживает технологию Dolby Atmos®.

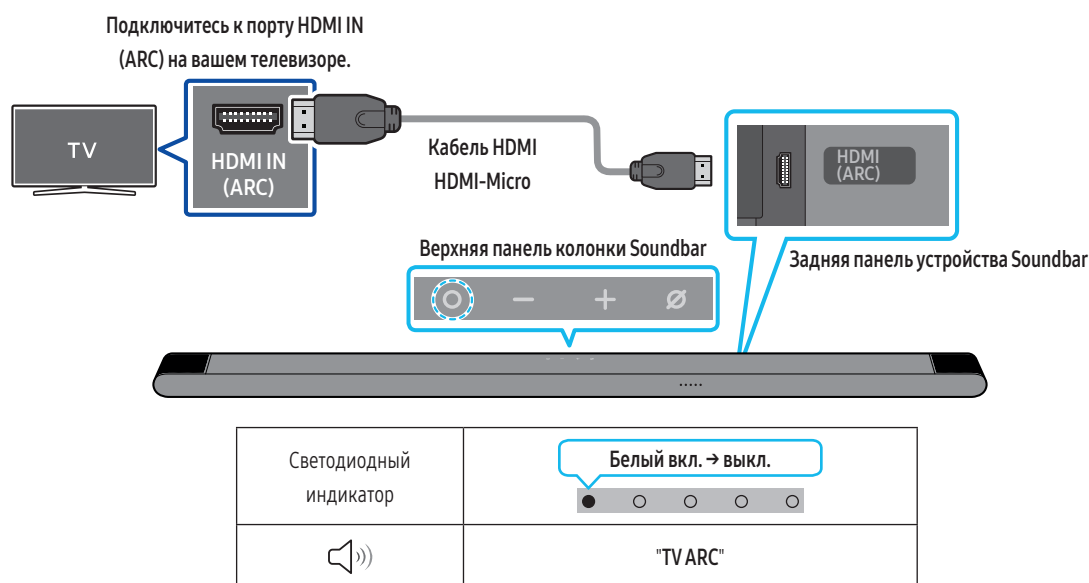

1. Выключите устройство Soundbar и ТВ, а затем подключите кабель HDMI, как показано на рисунке.
2. Включите устройство Soundbar и ТВ.
3. Звук с ТВ начнет воспроизводиться с устройства Soundbar.



1. Подключите Soundbar и телевизор к одной беспроводной сети (Wi-Fi).
2. Для вывода звука телевизора выберите устройство Soundbar.
3. Звук с ТВ начнет воспроизводиться с устройства Soundbar.

ПРИМЕЧАНИЕ

- При использовании системы Dolby Atmos®: Если источником входа является Dolby Atmos®, см. раздел «Выходные характеристики для различных режимов звуковых эффектов» на странице 12.
- Настройка Dolby Atmos® на BD-проигрывателе или на другом устройстве, подключенном к телевизору.
Откройте параметры вывода звука в меню настроек BD-проигрывателя или другого устройства и убедитесь, что для параметра Bitstream выбрано значение "Без кодирования". Например, на BD-проигрывателе Samsung перейдите в Главное меню → Звук → Цифровой выход, а затем выберите Bitstream (необработанный).
- Эта функция доступна лишь на некоторых телевизорах Samsung и на некоторых моделях устройства Soundbar.

Использование функции Q-Symphony

Для работы функции Q-Symphony устройство Soundbar синхронизируется с телевизором Samsung для вывода звука через оба устройства, чтобы обеспечить оптимальный эффект объемного звучания. Если устройство Soundbar подключено, появится надпись "TV+Soundbar" в меню "Вывод звука" на телевизоре. Выберите соответствующее меню.

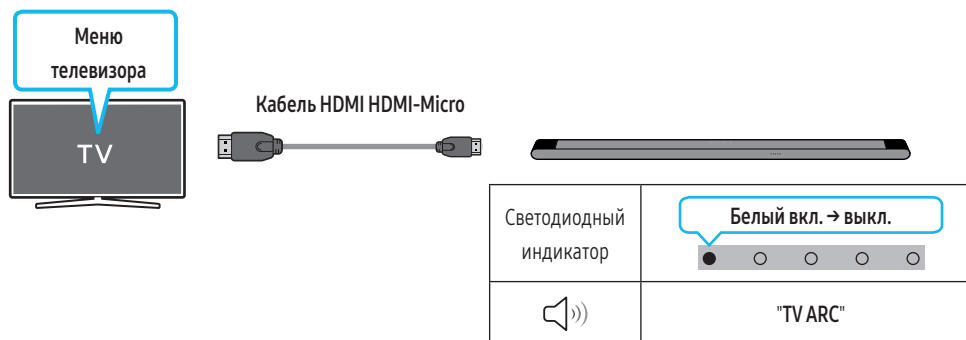

- Пример меню на телевизоре: TV + [AV] Название серии Soundbar (HDMI)



- Пример меню на телевизоре: Название серии TV + [AV] Soundbar (Wi-Fi)

ПРИМЕЧАНИЕ

- Эта функция используется в соответствии с кодеком, который поддерживается телевизором.
- Эта функция поддерживается только при подключении кабеля HDMI или Wi-Fi.
- Убедитесь, что телевизор и устройство Soundbar подключены к одному беспроводному маршрутизатору / работают на одной частоте.
- Эта функция доступна лишь на некоторых телевизорах Samsung и на некоторых моделях устройства Soundbar.

Использование функции Spacefit sound

Обеспечивает оптимальное качество звука за счет анализа пространства.

Способ 1. Подключение через устройство Soundbar

Чтобы включить эту функцию, включите режим SpaceFit Sound с помощью пульта ДУ устройства Soundbar.

(🔊 (Управление звуком) → "SpaceFit Sound Off" → ▲ (Вверх) → "SpaceFit Sound On")

- Эта возможность доступна во всех звуковых режимах.

Способ 2. Подключение через телевизор

Для включения этой функции включите режим Адаптивный звук+ в меню телевизора Samsung.

(Главная (🏠) → Меню → Настройки (⚙️) → Все настройки (⚙️) → General → Настройки интеллектуального режима → Адаптивный звук+)

- При включении режима **Адаптивный звук+** на телевизоре режим звучания Soundbar автоматически изменится на **Адаптивный звук+**.

ПРИМЕЧАНИЕ

Эта функция работает, если устройство Soundbar подключено к какому-либо телевизору Samsung.

06 ПОДКЛЮЧЕНИЕ МОБИЛЬНОГО УСТРОЙСТВА

Способ 1. Подключение по Bluetooth





При подключении мобильного устройства с помощью Bluetooth, можно прослушивать стерео звук без необходимости подключения кабелей.

- При подключении сопряженного устройства Bluetooth к выключенному устройству Soundbar, Soundbar автоматически включится.

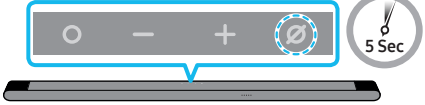

Начальное подключение

При подключении нового устройства Bluetooth убедитесь в том, что устройство расположено на расстоянии до 1 м.

<p>1. Кнопка "Сопряжение по Bluetooth"</p>  <p>(ИЛИ)</p> <p>В режиме "Bluetooth"</p>  <p>5 Sec</p>	<p>Светодиодный индикатор</p> <p>Мигает красным → зеленым → синим цветом</p>  <p>Сопряжение</p> <p>→</p> <p>Голубой индикатор мигает 3 раза</p>  <p>Соединение выполнено</p> <ul style="list-style-type: none">• До завершения сопряжения разноцветный светодиодный индикатор будет менять цвета в последовательности Красным → Зеленым → Синим. <p> "Ready to connect via Bluetooth."</p>
--	--

2. Выберите "[AV] Samsung Soundbar S***B" из списка, который появится на вашем устройстве.
3. Воспроизведение музыкальных файлов на подключенном устройстве Bluetooth через Soundbar.

Если устройство не может подключиться

- Если в списке динамиков мобильного устройства есть устройство Soundbar (например, "[AV] Samsung Soundbar S***B"), удалите его.
- Повторите шаги 1 и 2.

Заметки о Bluetooth-подключении

- Расположите новое устройство на расстоянии до 1 м для подключения по Bluetooth.
- Если при подключении устройства Bluetooth запрашивается PIN-код, введите <0000>.
- Устройство Soundbar автоматически выключится после 18 минут в режиме готовности.
- Устройство Soundbar может не выполнять поиск устройств Bluetooth или не подключаться должным образом в следующих условиях
 - При наличии мощного электрического поля вокруг устройства.
 - При одновременном сопряжении нескольких устройств Bluetooth с устройством Soundbar.
 - При включенном или находящемся не на месте устройстве Bluetooth или в случае неисправности.
- Электронные устройства могут вызывать радиопомехи. Устройства, генерирующие электромагнитные волны, следует держать подальше от основного устройства Soundbar, например, микроволновые печи, устройства беспроводной локальной сети и т.д.
- Устройство Soundbar поддерживает файлы данных SBC (44,1 кГц, 48 кГц).
- Подключайтесь только к устройству Bluetooth, которое поддерживает функцию A2DP (AV).
- Устройство Soundbar нельзя подключить к устройству Bluetooth, которое поддерживает только функцию HF (гарнитура).
- При подключении устройства Soundbar к устройству Bluetooth расположите их как можно ближе друг к другу.
- Чем дальше расположены друг от друга устройство Soundbar и устройство Bluetooth, тем ниже качество звука. Соединение по Bluetooth может прерваться, если устройства находятся вне эффективного диапазона.
- Соединение по Bluetooth может частично отсутствовать в зонах с плохим приемом сигнала.

- Устройство Bluetooth может создавать шумы или работать неисправно при следующих условиях:
 - Когда ваша часть тела контактирует с приемопередатчиком сигнала на устройстве Bluetooth или устройстве Soundbar
 - Если устройство расположено в углу или при наличии препятствия в его непосредственной близости, например, стены или перегородки, где могут возникать электрические помехи.
 - При воздействии радиопомех со стороны других устройств, работающих в тех же диапазонах частот, например, медицинского оборудования, микроволновых печей и устройств беспроводной локальной сети.
 - Такие препятствия, как двери и стены, могут влиять на качество звука даже в тех случаях, когда устройства находятся в пределах эффективного диапазона.
- Обратите внимание, что при использовании параметра Bluetooth нельзя выполнить сопряжение устройства Soundbar с другими устройствами Bluetooth.
- Данное беспроводное устройство может привести к электрическим помехам во время работы.

Отключение устройства Bluetooth от устройства Soundbar

Вы можете отключить устройство Bluetooth от устройства Soundbar. Для получения инструкций обратитесь к руководству пользователя устройства Bluetooth.

- Устройство Soundbar будет отключено.
- Если устройство Soundbar отключено от устройства Bluetooth, разноцветный светодиодный индикатор на устройстве Soundbar три раза мигает "Red" цветом.

Отключение устройства Soundbar от устройства Bluetooth

Нажмите кнопку  (Многофункциональная) на верхней панели Soundbar или кнопку  (Источник) на пульте дистанционного управления, чтобы перейти в другой режим из режима "Bluetooth".

- Отключение занимает время, потому что устройство Bluetooth должно принять отклик от устройства Soundbar. (Время, необходимое для отключения, может различаться в зависимости от устройства Bluetooth)

Способ 2. Подключение по беспроводной сети (Wi-Fi)

Для подключения устройства Soundbar к мобильному устройству через беспроводную сеть (Wi-Fi) требуется приложение **SmartThings**.

Начальное подключение

1. Установите и запустите приложение **SmartThings** на вашем мобильном устройстве (смартфоне или планшете).
2. В приложении следуйте инструкциям на экране для добавления устройства Soundbar.
 - Автоматическое всплывающее окно (как на втором снимке экрана) может не отображаться на некоторых устройствах. Если всплывающее окно не появляется, нажмите значок "+" на **Home**. Устройство Soundbar добавлено в приложение.
 - Изображение ниже может отличаться в зависимости от версии приложения.

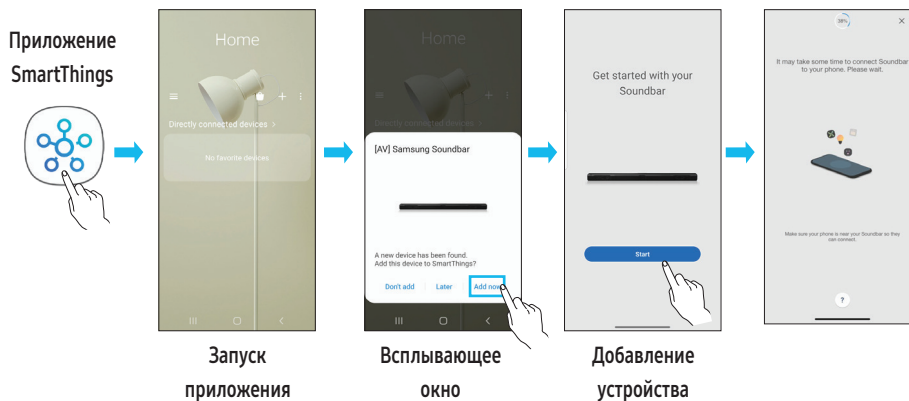

Использование функции Tap Sound

Коснитесь устройства Soundbar с помощью мобильного устройства, чтобы воспроизводить звук содержимого мобильного устройства через Soundbar.

- Данная функция может быть недоступна в зависимости от мобильного устройства.
- Данная функция совместима только с мобильными устройствами Samsung на базе Android 8.1 или более поздней версии.



1. Включите функцию **Tap Sound** на мобильном устройстве.
 - Для получения подробной информации о включении функции см. раздел "**Настройка функции Tap Sound**" ниже.
2. Коснитесь устройства Soundbar с помощью вашего мобильного устройства. Нажмите «**Start now**» в отображаемом окне сообщения. Установка соединения между мобильным устройством и Soundbar выполняется по Bluetooth.
3. Воспроизведите звук содержимого мобильного устройства через Soundbar.
 - Данная функция устанавливает соединение между мобильным устройством и устройством Soundbar по Bluetooth, используя вибрацию мобильного устройства при касании устройства Soundbar.
 - Убедитесь в том, что мобильное устройство не касается острого угла устройства Soundbar. На устройстве Soundbar или мобильном устройстве могут возникнуть царапины или повреждения.
 - Рекомендуется использовать мобильное устройство в чехле. Слегка коснитесь широкой области в верхней части устройства Soundbar, не применяя чрезмерную силу.
 - Чтобы использовать данную функцию, обновите приложение **SmartThings** до самой последней версии.
Данная функция может быть недоступна в зависимости от версии приложения.

Настройка функции Tap Sound

Используйте приложение **SmartThings**, чтобы включить функцию **Tap View, Tap Sound**.

1. Запустите приложение **SmartThings** на мобильном устройстве.
2. Выберите (☰ → ⚙️) в приложении **SmartThings** на экране мобильного устройства.
3. Установите для функции «**Tap View, Tap Sound**» значение Вкл., чтобы позволить мобильному устройству использовать данную функцию вблизи Soundbar. Функция включена.

ПРИМЕЧАНИЕ

- Когда мобильное устройство находится в режиме энергосбережения, функция **Tap Sound** не работает.
- Функция **Tap Sound** может не работать, если рядом с устройством Soundbar находятся устройства, которые вызывают радиопомехи, напр. электрические устройства. Убедитесь в том, что устройства, которые могут быть причиной радиопомех, расположены на достаточном расстоянии от устройства Soundbar.

07 ПОДКЛЮЧЕНИЕ ЧЕРЕЗ APPLE AIRPLAY 2

- Эта функция недоступна в некоторых странах.
- Это устройство Samsung Soundbar поддерживает технологию AirPlay 2 для устройств с iOS 11.4 или более поздней версии.

AirPlay 2 позволяет передавать в потоковом режиме музыку, подкасты и другие звуковые дорожки с устройств Apple на Samsung Soundbar.

- Убедитесь, что устройство Soundbar включено и подключено к той же сети Wi-Fi, что и устройство Apple.
- Выберите  в приложении с поддержкой AirPlay или Центре управления на iPhone, iPad или Mac.
- Выберите из списка доступных устройств устройство Soundbar, через которое нужно воспроизводить текущую звуковую дорожку.

08 УСТАНОВКА НАСТЕННОГО КРЕПЛЕНИЯ

Меры предосторожности при установке

- Устанавливайте устройство только на вертикальной стене.
- Не устанавливайте устройство в местах с высокой температурой или влажностью.
- Убедитесь в том, что стена может выдержать вес устройства. В противном случае укрепите стену или выберите другое место для установки.
- Перед установкой Soundbar на стене подключите кабели от основного устройства к внешним устройствам.
- Перед установкой убедитесь в том, что устройство выключено и отключено от электросети. В противном случае, это может привести к поражению электрическим током.

Компоненты для крепления на стену

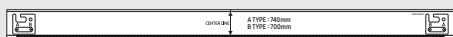

Направляющая настенного крепления



Держатель винта

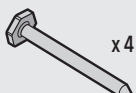

Винт

(M5 X L55)



Крепление кронштейна к стене



Анкерный винт

1. Поместите **Направляющую для настенного монтажа** на поверхность стены.
 - **Направляющая для настенного монтажа** должна быть установлена горизонтально.
 - Если ваш телевизор прикреплен к стене, установите устройство Soundbar хотя бы на 5 см ниже телевизора.

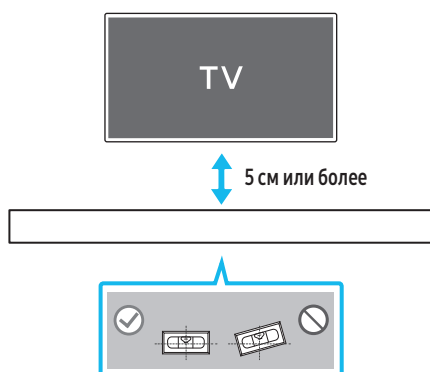

2. Совместите **центровую линию направляющей для настенного монтажа** с центром телевизора (при монтаже Soundbar под телевизором), а затем закрепите **направляющую для настенного монтажа** на стене с помощью ленты.
 - При монтаже не под телевизором поместите **центровую линию** на центр области установки.

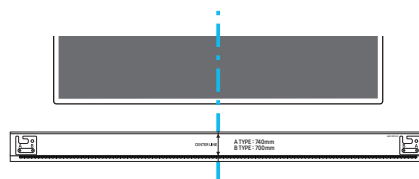

Центровая линия

3. Протолкните булавку или заостренный кончик карандаша через центр изображений **A-TYPE** и **B-TYPE** на каждом конце направляющей для обозначения отверстий для опорных винтов, а затем удалите **Направляющую для настенного монтажа**.

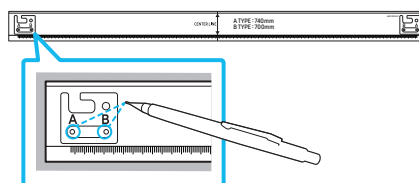

4. Используя сверло соответствующего размера, просверлите отверстие в стене на каждом обозначенном месте.
 - Если обозначения не соответствуют положениям штифтов, убедитесь в том, что в отверстия вставлены соответствующие анкеры или болты Молли, прежде чем вставить опорные винты. При использовании анкеров или болтов Молли, убедитесь, что отверстия достаточно велики для анкеров или болтов Молли, которые вы используете.
5. Просуньте шуруп (не прилагается) через каждый **Винт**, а затем плотно завинтите каждый шуруп в отверстие опорного винта.

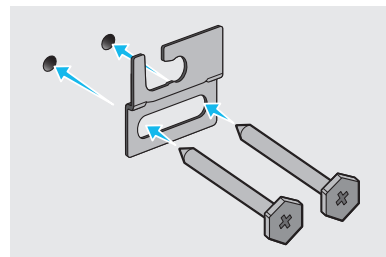

6. Установите 2 настенных кронштейна в правильном направлении на нижней панели Soundbar с помощью 2 винтов-держателей.

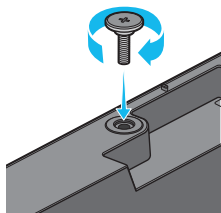

- В процессе сборки убедитесь, что подвесная часть настенных кронштейнов расположена позади задней панели Soundbar.

Задняя панель устройства Soundbar

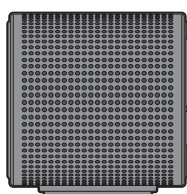

Правая панель устройства Soundbar

7. Установите Soundbar с зафиксированными настенными кронштейнами, подвесив их на винтах-держателях на стене.

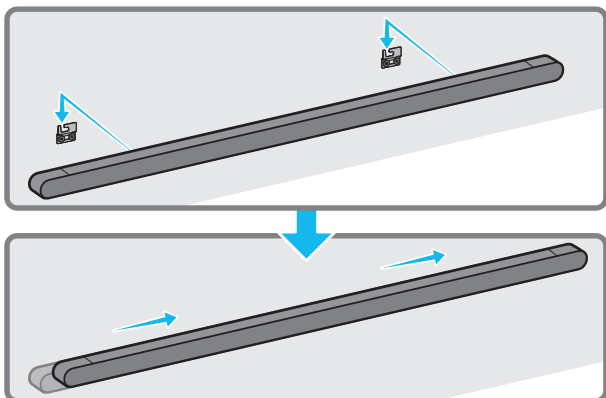

8. Сдвиньте Soundbar вниз, как показано на рисунке ниже, чтобы настенные кронштейны были надежно закреплены на винтах-держателях.

- Вставьте винты-держатели в широкую (нижнюю) часть настенных кронштейнов, а затем сдвиньте настенные кронштейны вниз, чтобы они были надежно закреплены на винтах-держателях.

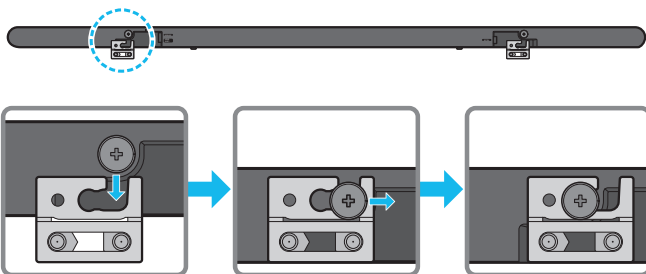

09 УСТАНОВКА УСТРОЙСТВА SOUNDBAR ПЕРЕД ТЕЛЕВИЗОРОМ

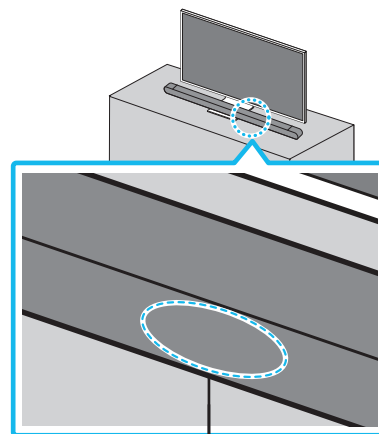

Микрофоны

Совместите центр устройства Soundbar с центром телевизора в соответствии с рисунком, а затем осторожно поместите устройство Soundbar на подставку телевизора.

В этом случае разместите микрофоны на передней части подставки, чтобы не создавать помех для функции распознавания речи.

Телевизор

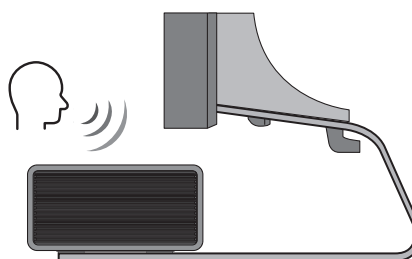

Правая панель устройства Soundbar

ПРИМЕЧАНИЕ

- Убедитесь, что устройство Soundbar располагается на ровной и прочной поверхности.
- При установке устройства слишком близко к телевизору могут возникнуть проблемы с распознаванием речи и звуком.
- Изображение выше отличается в зависимости от соответствующей модели.

10 ОБНОВЛЕНИЕ ПО

Автоматическое обновление

Когда устройство Soundbar подключено к Интернету, обновление программного обеспечения выполняется автоматически даже при выключенном устройстве Soundbar.

- Чтобы использовать функцию автоматического обновления, устройство Soundbar должно быть подключено к Интернету. Подключение устройства Soundbar к сети Wi-Fi будет потеряно при отсоединении шнура питания или отключении питания. После возобновления подачи электричества или подключения устройства к розетке включите Soundbar и установите интернет-соединение.

Обновление через USB

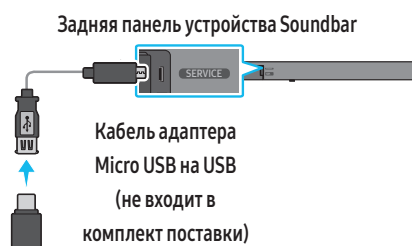

В будущем компания Samsung может предлагать обновления для программного обеспечения системы устройства Soundbar.

При наличии обновления его можно установить на устройстве Soundbar путем подключения USB-накопителя, содержащего обновление программного обеспечения, к порту **SERVICE** на устройстве Soundbar.

1. Перейдите на веб-сайт (www.samsung.com) и выполните поиск по названию модели на вкладке поддержки.
 - Для получения подробной информации об обновлении см. Руководство по обновлению.
2. Загрузите файл обновления (тип USB).
3. Разархивируйте файл для создания папки с именем файла.
4. Сохраните созданную папку на USB-накопителе, а затем подключите его к устройству Soundbar.
5. Включите устройство Soundbar. Затем устройство выполнит процесс обновления в течение 3 минут.



- Во время обновления не выключайте и не извлекайте USB-накопитель.
- Если после обновления программного обеспечения горит желтый индикатор, это означает, что выполняется дополнительное обновление. В этом случае не выключайте питание и не извлекайте USB-накопитель.
- Если обновление не выполняется, отсоедините и снова подключите шнур питания устройства Soundbar.
- Обновление не выполняется после установки последней версии ПО.
- В зависимости от типа USB обновление может не поддерживаться.

- Если файла обновления нет, индикатор мигает 3 раза красным цветом.

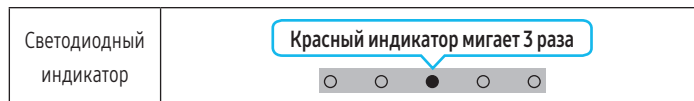

- Если версия файла обновления совпадает или ниже существующей версии, индикатор мигает голубым 3 раза.

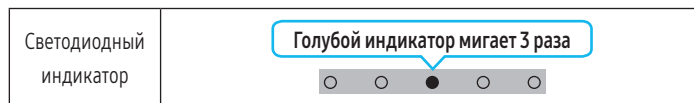

Сброс

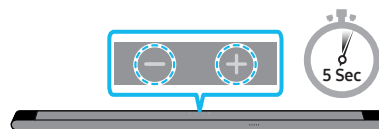

При включенном устройстве Soundbar одновременно нажмите и удерживайте кнопки **—** **+** (**Громкость**) на нем не менее 5 секунд. Светодиодный дисплей меняет цвета, как показано ниже, а затем выполняется сброс настроек устройства Soundbar.

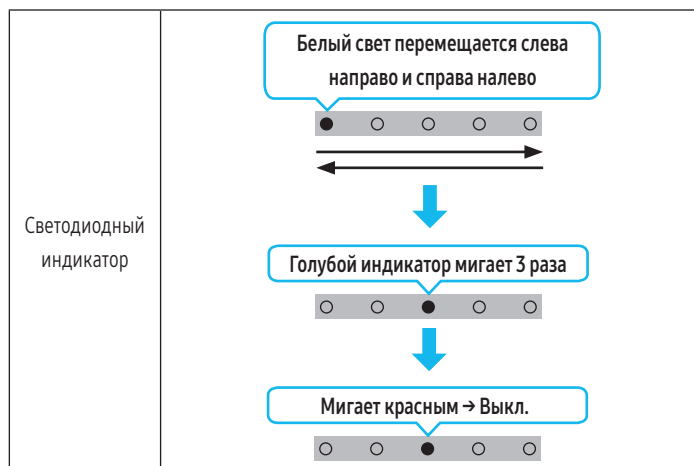

⚠ ВНИМАНИЕ

- Все настройки устройства Soundbar сброшены. Выполняйте эту операцию только тогда, когда сброс настроек действительно необходим.

11 ПОИСК И УСТРАНЕНИЕ НЕИСПРАВНОСТЕЙ

Прежде чем обратиться за помощью, проверьте следующее.

Soundbar не включается.

- Проверьте, правильно ли подключен шнур питания устройства Soundbar в розетку.

Soundbar работает с перебоями.

- Отсоедините шнур питания и снова подсоедините его.
- Выключите и включите внешнее устройство и попробуйте еще раз.
- Если сигнал отсутствует, устройство Soundbar будет автоматически отключено после определенного периода времени. Включите питание. (См. страницу 9.)

Пульт ДУ не работает

- Наведите пульт ДУ непосредственно на Soundbar.
- Зарядите пульт ДУ.

Индикатор устройства Soundbar горит красным цветом.

- Микрофон выключен.
Включите микрофон. (См. страницу 7.)

Звук не воспроизводится из устройства Soundbar.

- Громкость устройства Soundbar слишком низкая или отключена.
Отрегулируйте громкость.
- При подключении любого внешнего устройства (приставка цифрового телевидения, устройство Bluetooth, мобильное устройство и т.д.) отрегулируйте громкость внешнего устройства.
- Для вывода звука телевизора выберите устройство Soundbar.
(Телевизор Samsung: Главная (🏠) → Меню → Настройки (⚙️) → Все настройки (⚙️) → Звук → Вывод звука → Select Soundbar)
- Соединение с устройством Soundbar через кабель должно быть устойчивым.
Отсоедините кабель и снова подключите его.
- Полностью отсоедините сетевой шнур, снова подключите и включите питание.
- Произведите сброс настроек устройства и повторите попытку. (См. страницу 30.)

Звук не воспроизводится из сабвуфера.

- Проверьте, горит ли синий светодиодный индикатор на задней панели сабвуфера. Отсоедините и снова подключите устройство Soundbar и сабвуфер, если индикатор мигает синим или красным цветом. (См. страницу 15.)
- Возможно возникновение неполадок если между устройством Soundbar и сабвуфером есть препятствие. Переместите устройство подальше от препятствий.
- Другие устройства, находящиеся вблизи и посылающие радиочастотные сигналы, могут прервать соединение.
Держите ваш динамик подальше от таких устройств.
- Отсоедините и снова подключите шнур питания.

Если в сабвуфере появились шумы, дрожание или задержка звука

- Проблема может быть вызвана наличием каких-либо объектов между устройством Soundbar и сабвуфером. Переставьте их в место, где нет посторонних объектов.
- Дрожание и задержка звука могут появиться, когда сабвуфер находится далеко от устройства Soundbar. Поставьте их рядом с устройством Soundbar.
- Дрожание и задержка звука могут появиться, когда устройство Soundbar находится рядом с измерительным прибором или электрическим устройством, способным вызывать радиопомехи. Поставьте устройство Soundbar на удалении от таких устройств, которые могут вызывать радиопомехи (например, от беспроводного маршрутизатора).
- Измените состояние подключения к сети телевизора с беспроводного на проводное.

Громкость сабвуфера слишком низкая

- Исходный уровень громкости воспроизводимого содержимого может быть низким. Попробуйте отрегулировать уровень громкости сабвуфера. (См. страницу 10.)
- Поднесите динамик сабвуфера ближе.

Если ТВ не подключен через HDMI (ARC).

- Проверьте, правильно ли подключен кабель HDMI к разъему ARC. (См. страницу 17.)
- Подключение может быть невозможно из-за подключенного внешнего устройства (телевизионной или игровой приставки и т. п.). Подключитесь напрямую к устройству Soundbar.
- Функция HDMI-CEC может быть не активирована в телевизоре. Активируйте функцию CEC в меню ТВ. (Телевизор Samsung: Главная (🏠) → Меню → Настройки (⚙️) → Все настройки (⚙️) → Подключение → External Device Manager → Anynet+ (HDMI-CEC) ON)

При подключении к телевизору в режиме HDMI (ARC) звук отсутствует

- Устройство не может воспроизвести входящий сигнал. Измените параметры вывода звука телевизора на PCM или Dolby Digital. (Для телевизора Samsung: Главная (🏠) → Меню → Настройки (⚙️) → Все настройки (⚙️) → Звук → Расширенные настройки → Digital Output Audio Format)

Устройство Soundbar не подключается по Bluetooth.

- При подключении нового устройства переключитесь в режим "**Сопряжение по Bluetooth**" для установки соединения. (Нажмите кнопку **PAIR** на пульте дистанционного управления или нажмите кнопку **⊕ (Включение/выключение микрофона)** на устройстве и удерживайте ее не менее 5 секунд.)
- Если устройство Soundbar подключено к другому устройству, сначала отключите это устройство, чтобы переключить устройство.
- Подключите его снова после удаления списка динамиков Bluetooth на устройстве для подключения. (Телевизор Samsung: Главная (🏠) → Меню → Настройки (⚙️) → Все настройки (⚙️) → Звук → Вывод звука → Список динамиков Bluetooth)
- Отсоедините и снова подключите шнур питания, а затем попробуйте еще раз.
- Произведите сброс настроек устройства и повторите попытку. (Для получения дополнительной информации обратитесь к разделу "**Сброс**".)

12 ЛИЦЕНЗИЯ

Звук пропадает при подключении по Bluetooth.

- Некоторые устройства (например, микроволновые печи, беспроводные маршрутизаторы и т. п.) могут служить источником радиопомех, если они располагаются слишком близко к Soundbar.
- Если устройство, подключенное по Bluetooth, переместить слишком далеко от Soundbar, звук может пропасть. Поднесите устройство ближе к Soundbar.
- Если какая-либо часть вашего тела соприкасается с приемопередатчиком Bluetooth или устройство установлено на металлической мебели, звук может пропасть. Проверьте условия установки и эксплуатации.

Устройство Soundbar не подключится к сети Wi-Fi.

- Проверьте, включен ли ваш беспроводной маршрутизатор.
- Выключите маршрутизатор, включите его снова, а затем попробуйте еще раз.
- Soundbar не подключится при слишком слабом сигнале беспроводной сети. Попробуйте переместить маршрутизатор ближе к Soundbar или устранить препятствия между Soundbar и маршрутизатором, если они есть.
- Если ваш беспроводной маршрутизатор новый, необходимо изменить сетевые настройки динамика.

Soundbar не включается автоматически вместе с телевизором

- При выключении устройства Soundbar во время просмотра телевизора синхронизация питания с телевизором отключается. В первую очередь отключите телевизор.

Функция AVA недоступна в следующих случаях.

- Функция AVA недоступна при использовании функции Q-symphony.
- Функция AVA недоступна при выключенном микрофоне.

После подключения телевизора к Soundbar был переключен режим Soundbar. С телевизора не выводится звук.

- Если устройство Soundbar подключено одновременно к мобильному устройству и телевизору, оно выводит звук с мобильного устройства, не отключаясь от телевизора. Поэтому звук телевизора не выводится.
- Отключите мобильное устройство, и звук телевизора снова будет выводиться с Soundbar.



Dolby, Dolby Atmos, and the double-D symbol are registered trademarks of Dolby Laboratories Licensing Corporation. Manufactured under license from Dolby Laboratories. Confidential unpublished works. Copyright © 2012-2021 Dolby Laboratories. All rights reserved.



For DTS patents, see <http://patents.dts.com>. Manufactured under license from DTS, Inc. (for companies headquartered in the U.S./Japan/ Taiwan) or under license from DTS Licensing Limited (for all other companies). DTS, Digital Surround, Virtual:X, and the DTS logo are registered trademarks or trademarks of DTS, Inc. in the United States and other countries. © 2021 DTS, Inc. ALL RIGHTS RESERVED.



The terms HDMI and HDMI High-Definition Multimedia Interface, and the HDMI Logo are trademarks or registered trademarks of HDMI Licensing Administrator, Inc. in the United States and other countries.



- Apple, Airplay, iPhone, iPad, and Mac are trademarks of Apple Inc., registered in the U.S. and other countries.
- Use of the Works with Apple badge means that an accessory has been designed to work specifically with the technology identified in the badge and has been certified by the developer to meet Apple performance standards.



[ENERGY STAR]

Только модель, сертифицированная по стандарту ENERGY STAR

- Ваш продукт Samsung сертифицирован по стандарту ENERGY STAR при установке заводских значений по умолчанию. Изменение в определенных функциях, настройках и производительности в этом продукте может изменить энергопотребление и, возможно, выйти за рамки, требуемые для сертификации по стандарту ENERGY STAR.
- Агентство по охране окружающей среды и Министерство энергетики. ENERGY STAR — это совместная программа государственных учреждений, направленная на продвижение энергоэффективных продуктов и практик.

Дополнительные сведения о программе ENERGY STAR см. на сайте www.energystar.gov.

Только модель, сертифицированная по стандарту ENERGY STAR

(Применимо только к моделям с тонким клиентом)

Компания SAMSUNG является партнером программы ENERGY STAR® и определила, что этот продукт соответствует требованиям ENERGY STAR® к эффективности энергоиспользования.

- Программа ENERGY STAR направлена на сокращение выбросов парниковых газов и экономию энергии за счет добровольной маркировки.
- Настройки управления питанием этого продукта включены по умолчанию и имеют различные настройки времени от 1 минуты до 5 часов.
- Продукт можно вывести из спящего режима нажатием кнопки на корпусе.

Только модель, сертифицированная по стандарту ENERGY STAR (Другие модели)

- Компания Samsung является партнером программы ENERGY STAR и определила, что этот продукт или модели продукта соответствуют требованиям ENERGY STAR к эффективности энергоиспользования.

13 ПРИМЕЧАНИЕ О ЛИЦЕНЗИИ С ОТКРЫТЫМ ИСХОДНЫМ КОДОМ

Чтобы отправить запрос или задать вопрос по лицензии с открытым исходным кодом, обратитесь в службу Samsung Open Source (<http://opensource.samsung.com>)

14 ВАЖНЫЕ ПРИМЕЧАНИЯ ОБ ОБСЛУЖИВАНИИ

- Схемы и рисунки в этом руководстве пользователя приведены только для справки и могут отличаться от внешнего вида фактического устройства.
- Плата за обслуживание может взиматься в следующих случаях:
 - (а) если специалист прибудет на вызов, но не обнаружит неисправности устройства (это возможно, если вы не ознакомились с руководством пользователя);
 - (б) если вы передадите устройство в ремонтный центр, но специалисты центра не обнаружат никаких неисправностей (это возможно, если вы не ознакомились с руководством пользователя).
- Вы будете проинформированы о размере платы за обслуживание до визита специалиста.

15 ХАРАКТЕРИСТИКИ И РЕКОМЕНДАЦИИ

Технические характеристики

Акустическая система- устройство, предназначенное для организации эффективного звукового сопровождения при просмотре видеофильмов, видеопрограмм или прослушивании аудиокomпозиций в домашних условиях.

Акустическая система

Название модели	HW-S800B / HW-S801B
Источник питания	Постоянный ток 19 В
Потребление электроэнергии	28 Вт
Вес	1,4 кг
Габариты (Ш x В x Г)	1160,0 x 38,0 x 39,9 мм
Диапазон рабочей температуры	От +5°C до +35°C
Диапазон рабочей влажности	10–75 %
УСИЛИТЕЛЬ Номинальная выходная мощность	(20 Вт x 2) + (10 Вт x 2) + (20 Вт x 2) + (10 Вт x 1) + (10 Вт x 2)
Поддерживаемые форматы воспроизведения	Dolby 5.1ch / Dolby Digital Plus / Dolby ATMOS (Dolby Digital Plus) / DTS 5.1ch / LPCM 2ch
ВЫХОДНАЯ МОЩНОСТЬ БЕСПРОВОДНОГО УСТРОЙСТВА Максимальная мощность передатчика Wi-Fi	100 мВт при 2,4–2,4835 ГГц, 100 мВт при 5,15–5,25 ГГц, 100 мВт при 5,25–5,35 ГГц
ВЫХОДНАЯ МОЩНОСТЬ БЕСПРОВОДНОГО УСТРОЙСТВА Максимальная мощность передатчика BT	100 мВт при 2,4–2,4835 ГГц
ВЫХОДНАЯ МОЩНОСТЬ БЕСПРОВОДНОГО УСТРОЙСТВА Максимальная мощность передатчика SRD	25 мВт при 5,725–5,850 ГГц

Название сабвуфера	HW-S800B : PS-WB85D HW-S801B : PS-WB86D
Источник питания	Переменный ток 100-240 В ~ 50/60 Гц
Потребление электроэнергии	26 Вт
Вес	6,4 кг
Габариты (Ш x В x Г)	238,0 x 240,8 x 238,0 мм
УСИЛИТЕЛЬ Номинальная выходная мощность	200 Вт
ВЫХОДНАЯ МОЩНОСТЬ БЕСПРОВОДНОГО УСТРОЙСТВА Максимальная мощность передатчика SRD	25 мВт при 5,725–5,850 ГГц

ПРИМЕЧАНИЕ

- Компания Samsung Electronics Co., Ltd. оставляет за собой право вносить изменения в характеристики без предварительного уведомления.
- Вес и габариты указаны приблизительно.

Предупреждение: при включении/выключении Wi-Fi устройство Soundbar автоматически перезапускается.

Чтобы отключить подключение к Wi-Fi, выполните описанные ниже действия.	Чтобы включить или выключить подключение к Wi-Fi, нажмите и удерживайте кнопку CH LEVEL на пульте ДУ устройства Soundbar более 30 секунд.
Чтобы отключить подключение к Bluetooth, выполните описанные ниже действия.	Чтобы включить или выключить подключение к Bluetooth, нажмите и удерживайте кнопку tone control на пульте ДУ устройства Soundbar более 30 секунд.



- Импортёр : ООО «Самсунг Электроникс Рус Компани»
123242, г. Москва, Новинский бульвар, д. 31, помещение 1, 2, Российская Федерация
- Изготовитель : Самсунг Электроникс Ко., Лтд. 129, Самсунг-ро, Енгтонг-гу, Сувон-си, Кёнги-до, 16677, Республика Корея
- Настоящий продукт произведен под полным производственным контролем «SAMSUNG ELECTRONICS CO., LTD.». Наименование производителя (зависит от модели и указано на изделии):
 1. HUIZHOU CITY BUMJIN TECHNOLOGY CO., LTD
Китай, B Block, JinHerui High Tech Industrial Park, ShanPo Village, LiLin Town, Zhongkai High Tech Zone, Huizhou City, Guangdong Province
 2. BUMJIN ELECTRONICS VINA Co., Ltd.
Вьетнам, Lot 04, Dong Mai Industrial Zone, Dong Mai Ward, Quang Yen Town, Quang Ninh Province
 3. Eastech Systems (Huiyang) Co., Ltd.
Китай, DongFeng District Xin Xu, Hui Yang, GuangDong
 4. EASTECH (VN) COMPANY LIMITED
Вьетнам, Lot B2-4, Cong Hoa industrial park, Cong Hoa ward, Chi Linh city, Hai Duong province
 5. Tonly Technology Co., Ltd. Tongqiao Factory
Китай, No. 88, North Of Luen Fat Road, Tongqiao Industrial Base, ZhongKai High-tech Development Zone, Huizhou City, Guangdong Province
 6. TONLY ELECTRONICS TECHNOLOGY VIETNAM CO., LTD
Вьетнам, Lot CN-02, Dong Mai Industrial Zone, Dong Mai Ward, Quang Yen Town, Quang Ninh Province
 7. TCL Technoly Electronics (Huizhou) Co., Ltd. Zhongkai The Third Factory
Китай, No. 88, North Of Luen Fat Road, Tongqiao Industrial Base, ZhongKai High-tech Development Zone, Huizhou City, Guangdong Province
- Дату изготовления см. на этикетке продукта.



[Правильная утилизация батарей данного устройства]

(Действительно для стран, использующих систему раздельного сбора отходов)

Подобная маркировка на батарее, упаковке или в руководстве свидетельствует о том, что батарею, установленную в данном устройстве, нельзя утилизировать вместе с другими бытовыми отходами. Символы химических элементов Hg, Cd или Pb в маркировке указывают на то, что в батарее содержится ртуть, кадмий или свинец в концентрации, превышающей уровни, установленные директивой ЕС 2006/66.

Замену встроенной батареи может производить только специалист. Для получения информации по замене данной батареи обратитесь к поставщику услуг. Не пытайтесь извлечь батарею и не бросайте ее в огонь. Не разбирайте, не ломайте батарею и не делайте в ней отверстий. Если вы собираетесь утилизировать устройство, пункт приема отходов должен предпринять все необходимые меры по переработке и утилизации устройства, включая батарею.

Извлечение аккумулятора

- Для извлечения аккумулятора обратитесь в уполномоченный сервисный центр. Инструкции по извлечению аккумулятора приведены на странице www.samsung.com/global/ecodesign_energy.
- Не пытайтесь самостоятельно извлечь аккумулятор для соблюдения мер безопасности. Если аккумулятор неправильно извлечен, это может привести к повреждению устройства и аккумулятора, травмированию и/или привести к тому, что устройство будет ненадежным в использовании.



Правильная утилизация изделия
(Использованное электрическое и электронное оборудование)

(Действительно для стран, использующих систему раздельного сбора отходов)

Наличие данного значка показывает, что изделие и его электронные аксессуары (например, зарядное устройство, гарнитура, кабель USB) по окончании их срока службы нельзя утилизировать вместе с другими бытовыми отходами.

Во избежание нанесения вреда окружающей среде и здоровью людей при неконтролируемой утилизации, а также для обеспечения возможности переработки для повторного использования, утилизируйте изделие и его электронные аксессуары отдельно от прочих отходов.

Сведения о месте и способе утилизации изделия в соответствии с нормами природоохранного законодательства можно получить у продавца или в соответствующей государственной организации.

Бизнес-пользователи должны обратиться к своему поставщику и ознакомиться с условиями договора купли-продажи. Запрещается утилизировать изделие и его электронные аксессуары вместе с другими производственными отходами.

© Samsung Electronics Co., Ltd., 2022 г. Все права защищены.

Связывайтесь с SAMSUNG по всему миру

Если у вас есть вопросы или предложения по продукции Samsung, обратитесь в Центр поддержки клиентов SAMSUNG.

Страна	Сервисный центр Samsung ☎	Веб-сайт
RUSSIA	8-800-555-55-55	www.samsung.com/ru/support
BELARUS	810-800-500-55-500	www.samsung.com/support
GEORGIA	0-800-555-555	
ARMENIA	0-800-05-555	
AZERBAIJAN	0-88-555-55-55	
KAZAKHSTAN	8-10-800-500-55-500 (GSM: 7799)	
UZBEKISTAN	00-800-500-55-500 (GSM: 7799, 0799 (Uztelecom))	www.samsung.com/uz_ru/support
KYRGYZSTAN	00-800-500-55-500 (GSM: 9977)	www.samsung.com/support
TAJIKISTAN	8-10-800-500-55-500 (GSM: 8888)	
MONGOLIA	1800-25-55	
UKRAINE	0-800-502-000	www.samsung.com/ua/support
MOLDOVA	+373-22-667-400	www.samsung.com/support

SAMSUNG

ПОВНИЙ ПОСІБНИК

HW-S800B / HW-S801B

Розкрийте можливості

Дякуємо за придбання виробу Samsung!

Для отримання додаткових послуг зареєструйте свій виріб на сайті www.samsung.com/register





ІНФОРМАЦІЯ ЩОДО БЕЗПЕКИ

ПОПЕРЕДЖЕННЯ ПРО ДОТРИМАННЯ ТЕХНІКИ БЕЗПЕКИ

ЩОБ ЗМЕНШИТИ РИЗИК УРАЖЕННЯ ЕЛЕКТРИЧНИМ СТРУМОМ, НЕ ЗНИМАЙТЕ КРИШКУ (АБО ЗАДНЮ ПАНЕЛЬ).

ВТРУЧАННЯ КОРИСТУВАЧА УСЕРЕДИНУ ПРИСТРОЮ ЗАБОРОНЕНО. СЕРВІСНЕ ОБСЛУГОВУВАННЯ МАЄ ВИКОНУВАТИ КВАЛІФІКОВАНИЙ ПЕРСОНАЛ.

Див. таблицю нижче з поясненнями символів, які можуть бути нанесені на виріб Samsung.

УВАГА!	
РИЗИК УРАЖЕННЯ ЕЛЕКТРИЧНИМ СТРУМОМ. НЕ ВІДКРИВАТИ.	
	Цей символ указує на високу напругу всередині виробу. Будь-який контакт із будь-якою внутрішньою деталлю цього виробу може бути небезпечним.
	Цей символ указує на те, що в комплекті з виробом надаються важливі довідкові матеріали, які стосуються його експлуатації та обслуговування.
	Виріб класу II: цей символ указує на те, що в електричному заземленні немає потреби. Якщо цього символу немає на виробі зі шнуром живлення, виріб ПОТРІБНО під'єднати до захисного заземлення (землі).
	Напруга змінного струму: номінальна напруга, позначена цим символом, є напругою змінного струму.
	Напруга постійного струму: номінальна напруга, позначена цим символом, є напругою постійного струму.
	Увага! Перегляньте інструкції з використання: цей символ указує на потребу переглянути посібник користувача для отримання додаткової інформації щодо безпеки.

ПОПЕРЕДЖЕННЯ

- Щоб зменшити ризик пожежі або враження електричним струмом, не піддавайте пристрій впливу дощу або вологи.

УВАГА!

- ЩОБ ЗАПОБІГТИ УРАЖЕННЮ ЕЛЕКТРИЧНИМ СТРУМОМ, ЗІСТАВТЕ ШИРОКИЙ КОНТАКТ ІЗ ШИРОКИМ ГНІЗДОМ І ПОВНІСТЮ ВСТАВТЕ.
- Цей пристрій необхідно завжди підключати до розетки змінного струму із захисним заземленням.
- Щоб відключити пристрій від мережі, потрібно вийняти штепсель із розетки, тому до нього необхідно забезпечити зручний доступ.
- Уникайте потрапляння на пристрій крапель або бризок води. Не ставте на пристрій предмети, заповнені рідиною, наприклад вази.
- Щоб остаточно вимкнути пристрій, необхідно вийняти штепсель із розетки. Таким чином, штепсель має постійно перебувати в зоні досяжності.

ЗАХОДИ БЕЗПЕКИ











1. Переконайтеся, що ваше побутове джерело змінного струму відповідає вимогам до живлення електричним струмом, зазначеним на ідентифікаційній наклейці (розташовується внизу виробу). Установіть виріб горизонтально на придатній основі (меблях), залишивши навколо нього достатньо місця для вентиляції (приблизно 7–10 см). Переконайтеся, що вентиляційні отвори нічим не загороджені. Не ставте пристрій на підсилювачі чи інше обладнання, що може нагріватися. Цей пристрій розраховано на тривале використання.
Для остаточного вимкнення пристрою від'єднайте його вилку змінного струму від розетки. Якщо ви не збираєтеся використовувати пристрій протягом тривалого часу, відключіть його від електромережі.
2. Під час грози виймайте штепсель із розетки змінного струму. Піки напруги, що виникають через грозу, можуть пошкодити пристрій.
3. Уникайте дії прямого сонячного проміння та інших джерел тепла на пристрій. Це може призвести до перегрівання та несправності пристрою.
4. Захищайте виріб від вологи (не ставте на нього вази) і надмірного тепла (наприклад, каміну) або обладнання, що створює сильні магнітні чи електричні поля. При несправності пристрою від'єднайте кабель живлення від настінної розетки змінного струму. Цей виріб не призначено для виробничої експлуатації. Його розраховано лише на індивідуальне користування. При зберіганні виробу за низьких температур у ньому може конденсуватися волога. При транспортуванні пристрою взимку перед його вмиканням слід зачекати приблизно 2 години, поки він нагріється до кімнатної температури.
5. **Може трапитися пожежа або вибух, що призведе до пошкодження пульта ДК чи тілесних ушкоджень.**
 - Не піддавайте пульт ДК ударам.
 - Будьте обережні, не допускайте контакту сторонніх речовин, як-от металу, рідини або пилу, з роз'ємом для заряджання пульта ДК.
 - У разі пошкодження пульта ДК або виникнення запаху диму чи гарячої пари негайно припиніть роботу, а потім відремонтуйте його в сервісному центрі Samsung.
 - Самовільно не розбирайте пульт ДК.
 - Будьте обережні, не дозволяйте немовлятам чи домашнім тваринам смоктати або кусати пульт ДК. Може трапитися пожежа або вибух, що призведе до пошкодження пульта ДК чи тілесних ушкоджень.

ЗМІСТ

01	Перевірка компонентів	6
02	Огляд виробу	7
	Верхня панель звукової панелі Soundbar	7
	Задня панель звукової панелі Soundbar	8
03	Використання пульта дистанційного керування звукової панелі Soundbar	9
	Відомості про пульт ДК	9
	Як користуватися пультом дистанційного керування	9
	Активний підсилювач голосу (AVA)	11
	Застосування прихованих кнопок (кнопок, що мають кілька функцій)	11
	Технічні характеристики виходу для різних режимів звукових ефектів	12
	Регулювання гучності звукової панелі Soundbar за допомогою пульта дистанційного керування телевізора	13
04	Підключення звукової панелі Soundbar	14
	Підключення джерела живлення та пристроїв	14
	– Підключення сабвуфера вручну	15
	– Світлодіодні індикатори на задній панелі сабвуфера	16
	Підключення SWA-9500S (продається окремо) до звукової панелі Soundbar	16
05	Підключення до телевізора	17
	Підключення телевізора, який підтримує HDMI ARC (зворотний аудіоканал)	17
	Підключення за допомогою Bluetooth	18
	Підключення через мережу Wi-Fi	19
	Підключення до телевізора, що підтримує Dolby Atmos	20
	Використання функції Q-Symphony	21
	Використання функції Spacefit	22
06	Підключення мобільного пристрою	23
	Спосіб № 1. Підключення за допомогою Bluetooth	23
	Спосіб № 2. Підключення через Wi-Fi (бездротову мережу)	25
	Використання функції Tap Sound	26
07	Підключення через Apple AirPlay 2	27
08	Встановлення настінного кріплення	28
	Запобіжні заходи під час установлення	28
	Компоненти настінного кріплення	28
09	Установлення звукової панелі Soundbar навпроти телевізора	29

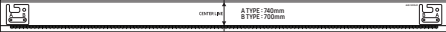
10	Оновлення програмного забезпечення	30
	Автоматичне оновлення	30
	Оновлення з USB-накопичувача	30
	Скинути	30
11	Усунення несправностей	31
12	Ліцензія	32
13	Ліцензія на відкритий вихідний код	33
14	Важливі примітки щодо обслуговування	33
15	Технічні характеристики та посібник	34
	Технічні характеристики	34

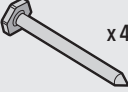
01 ПЕРЕВІРКА КОМПОНЕНТІВ

		
Головний пристрій звукової панелі Soundbar	Пульт ДК звукової панелі Soundbar	Сабвуфер
	 x 2	
Адаптер змінного / постійного струму (звукова панель Soundbar)	Шнур живлення (сабвуфер, звукова панель Soundbar)	Кабель HDMI-Micro HDMI
	 x 2	 x 2
Рейка для настінного кріплення	Кронштейн настінного кріплення	Тримач гвинта
 x 4 (M5 X L55)	 x 4	
Гвинт	Гвинтовий анкер	

- Докладнішу інформацію про джерело живлення та споживання електроенергії див. на етикетці виробу (етикетка: нижня частина головного пристрою звукової панелі Soundbar).
- Щоб придбати додаткові компоненти чи оптичні кабелі, зверніться до сервісного центру Samsung або до центру обслуговування клієнтів Samsung.
- Докладнішу інформацію про настінне кріплення або гумову ніжку див. на стор. 28-29.
- Дизайн, технічні характеристики та екран програми може бути змінено без попереднього повідомлення.
- Зовнішній вигляд аксесуарів може дещо відрізнятися від зображених вище.

02 ОГЛЯД ВИРОБУ

Верхня панель звукової панелі Soundbar

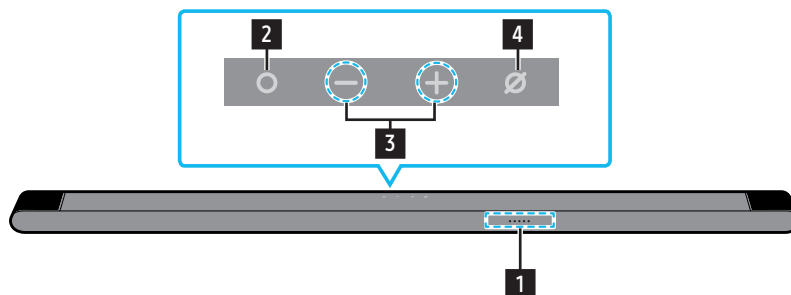





1 **Світлодіодний індикатор**
Світлодіодний індикатор загоряється, світиться або змінює колір залежно від поточного режиму чи статусу звукової панелі Soundbar. Колір світлодіодного індикатора та кількість лампочок позначають активний режим як зазначено нижче.

 Білий світлодіодний індикатор	 Білий світлодіодний індикатор	 Багатоколірний світлодіодний індикатор	 Білий світлодіодний індикатор	 Білий світлодіодний індикатор
--	--	---	--	--

- Багатоколірний світлодіодний індикатор змінює колір на **білий, бірюзовий, зелений, червоний і синій** залежно від режиму або статусу.

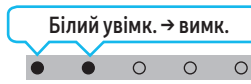

2 **Кнопка  (Мультифункція)**

- Щоб увімкнути звукову панель Soundbar під час перебування в режимі очікування, натисніть кнопку  (Мультифункція).
- Натисніть кнопку  (Мультифункція), щоб змінити режим. За кожної зміни режиму світлодіодний індикатор змінює колір на білий і потім вимикається.

Світлодіодний індикатор	 Білий увімк. → вимк.	 Білий увімк. → вимк.	 Білий увімк. → вимк.
	TV ARC	Wi-Fi	Bluetooth

3 **Кнопка  (гучність)**
Регулювання гучності.

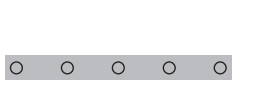
4 **Кнопка  (Увімк./вимк. мікрофон)**
Натисніть цю кнопку, щоб увімкнути або вимкнути мікрофон.
Коли мікрофон вимкнено, світлодіодний індикатор світитиметься червоним кольором.

Світлодіодний індикатор	 Червоний увімк.	
	Mic Off	Mic On

- Кнопка живлення запрацює через 4–6 секунд після підключення шнура живлення змінного струму до електромережі.
- Система відтворює звук із затримкою в 4–5 секунд після ввімкнення пристрою.
- Якщо звук надходить одночасно і від телевізора, і від звукової панелі Soundbar, відкрийте меню **Налаштування** та змініть налаштування для відтворення аудіосигналу телевізора з динаміків телевізора на **Зовнішній динамік**.
- Аудіовідгук можна ввімкнути й вимкнути за допомогою програми **SmartThings**. Щоб дізнатися про використання програми **SmartThings**, див. «Список № 2. Підключення через Wi-Fi (бездротову мережу)».

Задня панель звукової панелі Soundbar



1	SERVICE Підключення USB-накопичувача для оновлення програмного забезпечення пристрою.
2	HDMI (ARC) Підключіть до порту HDMI (ARC) на телевізорі. (Див. сторінку 17)
3	DC19V Підключення адаптера живлення змінного / постійного струму. (Вхідний роз'єм для живлення) (Див. стор. 14)

- Відключаючи кабель живлення адаптера живлення змінного/постійного струму від розетки, тягніть за штекер.
Не тягніть за кабель.
- Не підключайте цей пристрій або інші компоненти до розетки змінного струму, поки не встановлено з'єднання між усіма компонентами.

03 ВИКОРИСТАННЯ ПУЛЬТА ДИСТАНЦІЙНОГО КЕРУВАННЯ ЗВУКОВОЇ ПАНЕЛІ SOUNDBAR









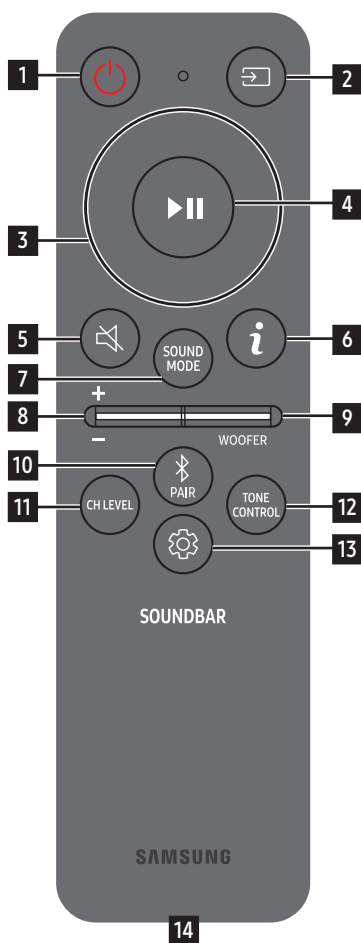











Відомості про пульт ДК









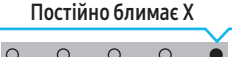
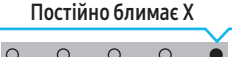
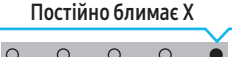









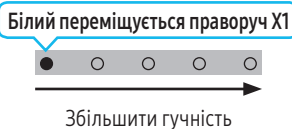

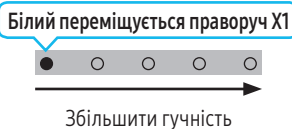

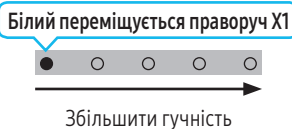











- Використовуйте пульт ДК на відстані не більш як 6 м від виробу. Відстань використання залежить від умов середовища бездротового зв'язку.
- Якщо пульт ДК не працює через низький заряд батареї, зарядіть його за допомогою USB-порту типу C.
- Зображення відрізнятиметься залежно від відповідної моделі пульта ДК.



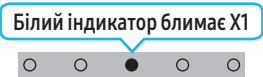

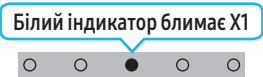

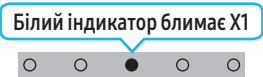









Як користуватися пультом дистанційного керування



<p>1</p>	 <p>Живлення</p>	<p>Увімкнення та вимкнення звукової панелі Soundbar.</p> <table border="1" data-bbox="775 656 1511 786"> <tr> <td data-bbox="775 656 927 786">Світлодіодний індикатор</td> <td data-bbox="927 656 1222 786">  <p>Увімк.</p> </td> <td data-bbox="1222 656 1511 786">  <p>Вимк.</p> </td> </tr> </table> <ul style="list-style-type: none"> • Функція автоматичного вимкнення живлення Пристрій вимикається автоматично в таких ситуаціях: <ul style="list-style-type: none"> • У режимі TV ARC / Wi-Fi / Bluetooth, якщо аудіосигнал відсутній протягом 18 хвилин. 	Світлодіодний індикатор	 <p>Увімк.</p>	 <p>Вимк.</p>
Світлодіодний індикатор	 <p>Увімк.</p>	 <p>Вимк.</p>			
<p>2</p>	 <p>Джерело</p>	<p>Натисніть, щоб вибрати джерело сигналу, підключене до звукової панелі Soundbar.</p> <ul style="list-style-type: none"> • Увімкнення/вимкнення аудіовідгуку Ви можете вмикати або вимикати аудіовідгук. Поки звукову панель Soundbar вимкнено (режим очікування), натисніть кнопку  (Джерело) на пульті ДК та утримуйте протягом 5 секунд. <table border="1" data-bbox="775 1133 1511 1263"> <tr> <td data-bbox="775 1133 927 1263">Світлодіодний індикатор</td> <td data-bbox="927 1133 1222 1263">  <p>Увімк.</p> </td> <td data-bbox="1222 1133 1511 1263">  <p>Вимк.</p> </td> </tr> </table>	Світлодіодний індикатор	 <p>Увімк.</p>	 <p>Вимк.</p>
Світлодіодний індикатор	 <p>Увімк.</p>	 <p>Вимк.</p>			
<p>3</p>	 <p>Угору / униз / лівий / правий</p>	 <p>Натискайте вказані місця, щоб вибрати Угору / униз / лівий / правий.</p> <p>Натискайте Угору / униз / лівий / правий, щоб вибрати або налаштувати функції.</p> <ul style="list-style-type: none"> • Наступна композиція Натисніть кнопку Правий, щоб вибрати наступний музичний файл. Натисніть кнопку Лівий, щоб вибрати попередній музичний файл. • ID SET Натисніть і утримуйте кнопку «Угору» щонайменше 5 секунд, щоб завершити ID SET (у разі підключення до бездротового сабвуфера або бездротових задніх динаміків). 			
<p>4</p>	 <p>Відтворення/пауза</p>	<p>За допомогою цієї кнопки можна відтворювати або призупиняти відтворення музики.</p>			
<p>5</p>	 <p>Вимкнення звуку</p>	<p>Натисніть кнопку  (Вимкнення звуку), щоб вимкнути звук. Щоб увімкнути звук, натисніть кнопку ще раз.</p> <table border="1" data-bbox="775 1928 1511 2018"> <tr> <td data-bbox="775 1928 927 2018">Світлодіодний індикатор</td> <td data-bbox="927 1928 1511 2018">  <p>Постійно блимає X</p> </td> </tr> </table>	Світлодіодний індикатор	 <p>Постійно блимає X</p>	
Світлодіодний індикатор	 <p>Постійно блимає X</p>				



6	 Інформація	<p>Натисніть цю кнопку, щоб відобразити інформацію про поточну функцію. (Див. сторінку 7) У разі підключення до Dolby Atmos® світлодіодний індикатор блимне бірюзовим кольором 3 рази.</p>				
7	 SOUND MODE	<p>Натиснувши кнопку, можна вибрати потрібний режим аудіо. При кожній зміні режиму багатоколірний світлодіодний індикатор блимає білим.</p> <table border="1" data-bbox="370 286 1374 456"> <tr> <td data-bbox="370 286 676 383">Світлодіодний індикатор</td> <td data-bbox="676 286 1374 383">  </td> </tr> <tr> <td data-bbox="370 383 676 456">  </td> <td data-bbox="676 383 1374 456"> Surround → Game → Standard → Adaptive Sound → DTS Virtual:X </td> </tr> </table> <ul data-bbox="370 472 1485 801" style="list-style-type: none"> • Surround Створення ширшого звукового поля порівняно зі стандартним. • Game Увімкнення стереоскопічного звуку, завдяки якому можна повністю зануритися в процес гри. • Standard Відтворення оригінального звуку. • Adaptive Sound Аналізує аудіовміст у реальному часі та, зважаючи на його характеристики, автоматично створює оптимальне звукове поле. • DTS Virtual:X Захопливий 3D-звук із будь-якого вмісту. 	Світлодіодний індикатор			Surround → Game → Standard → Adaptive Sound → DTS Virtual:X
Світлодіодний індикатор						
	Surround → Game → Standard → Adaptive Sound → DTS Virtual:X					
8	 ГУЧНІСТЬ	<p>Нахиляйте кнопку вгору або вниз, щоб налаштувати рівень гучності.</p> <table border="1" data-bbox="370 869 1374 1021"> <tr> <td data-bbox="370 869 676 1021">Світлодіодний індикатор</td> <td data-bbox="676 869 1023 1021">  </td> <td data-bbox="1023 869 1374 1021">  </td> </tr> </table>	Світлодіодний індикатор			
Світлодіодний індикатор						
9	 РІВЕНЬ WOOFER (БАСІВ)	<p>Натискайте кнопку вгору або вниз, щоб відрегулювати рівень звуку вуфера (басів) до -12 або в діапазоні від -6 до +6. Натисніть кнопку, щоб установити гучність вуфера (басів) на 0 (за замовчуванням).</p>				
10	 Bluetooth PAIR	<p>Перемкніть звукову панель Soundbar у режим з'єднання з пристроєм Bluetooth. За натискання кнопки світлодіодний екран змінюється як показано нижче.</p> <ul data-bbox="370 1249 1469 1312" style="list-style-type: none"> • У процесі створення пари багатоколірний світлодіодний індикатор по чергово змінює свій колір на червоний → зелений → синій. <table border="1" data-bbox="370 1330 1374 1554"> <tr> <td data-bbox="370 1330 676 1487">Світлодіодний індикатор</td> <td data-bbox="676 1330 1374 1487">    </td> </tr> <tr> <td data-bbox="370 1487 676 1554">  </td> <td data-bbox="676 1487 1374 1554"> "Ready to connect via Bluetooth." </td> </tr> </table>	Світлодіодний індикатор	  		"Ready to connect via Bluetooth."
Світлодіодний індикатор	  					
	"Ready to connect via Bluetooth."					
11	 CH LEVEL	<p>Натиснувши кнопку, можна налаштувати гучність кожного динаміка.</p> <ul data-bbox="370 1615 1469 1742" style="list-style-type: none"> • Для регулювання гучності кожного динаміка виберіть Centre Level або Front Top Level у меню налаштувань звуку й відрегулюйте гучність у діапазоні від -6 до +6 за допомогою кнопок Угору/Униз. • Якщо задні динаміки (продаються окремо) підключено, підтримується параметр Rear Level і Rear Top Level. Налаштування гучності Rear Level і Rear Top Level у діапазоні від -6 до +6 за допомогою кнопок Угору/Униз. <table border="1" data-bbox="370 1760 1374 1921"> <tr> <td data-bbox="370 1760 676 1861">Світлодіодний індикатор</td> <td data-bbox="676 1760 1374 1861">  </td> </tr> <tr> <td data-bbox="370 1861 676 1921">  </td> <td data-bbox="676 1861 1374 1921"> Centre Level → Front Top Level </td> </tr> </table>	Світлодіодний індикатор			Centre Level → Front Top Level
Світлодіодний індикатор						
	Centre Level → Front Top Level					

12	 TONE CONTROL	<p>Натиснувши кнопку, можна налаштувати гучність на низьких або високих частотах. Потрібний параметр можна налаштувати за допомогою кнопок Угору/Униз. Ця функція вмикається в режимі звуку, за винятком режиму Standard.</p> <ul style="list-style-type: none"> Для регулювання гучності на низьких або високих частотах виберіть Treble або Bass у меню налаштувань звуку, а потім відрегулюйте гучність у діапазоні від -6 до +6 за допомогою кнопок Угору/Униз. Щойно буде змінено рівень високих частот, рівень вуфера буде також відкориговано відповідним чином. <table border="1" data-bbox="370 271 1374 432"> <tr> <td data-bbox="370 271 676 365">Світлодіодний індикатор</td> <td data-bbox="676 271 1374 365">  </td> </tr> <tr> <td data-bbox="370 365 676 432"></td> <td data-bbox="676 365 1374 432">Treble → Bass</td> </tr> </table>	Світлодіодний індикатор			Treble → Bass
Світлодіодний індикатор						
	Treble → Bass					
13	 Керування звуком	<p>Натиснувши кнопку, можна налаштувати функцію виведення звуку. Потрібний параметр можна налаштувати за допомогою кнопок Угору/Униз. При кожній зміні режиму багатоколірний світлодіодний індикатор блимає білим.</p> <table border="1" data-bbox="370 539 1374 712"> <tr> <td data-bbox="370 539 676 633">Світлодіодний індикатор</td> <td data-bbox="676 539 1374 633">  </td> </tr> <tr> <td data-bbox="370 633 676 712"></td> <td data-bbox="676 633 1374 712">SpaceFit Sound → Active Voice Amplifier → Voice enhancement → Night Mode → Sync → Virtual</td> </tr> </table> <ul style="list-style-type: none"> Voice enhancement полегшує прослуховування діалогів у фільмах і в телевізорі. Night Mode оптимізовано для перегляду в нічний час із налаштуваннями, відрегульованими в такий спосіб, щоб знизити гучність, проте зберегти чіткість діалогу. Натисніть та утримуйте кнопку  (Керування звуком) протягом приблизно 5 секунд, щоб відрегулювати звук у кожному частотному діапазоні. Частоти 150 Гц, 300 Гц, 600 Гц, 1,2 кГц, 2,5 кГц, 5 кГц або 10 кГц можна вибрати за допомогою кнопок Лівий/Правий, а потім відрегулювати в діапазоні від -6 до +6 за допомогою кнопок Угору/Униз. (Переконайтеся в тому, що вибрано режим звуку STANDARD.) Якщо відтворення відео на телевізорі та звуку зі звукової панелі Soundbar не синхронізовано, виберіть Sync у меню налаштувань звуку й задайте затримку звуку в діапазоні від 0 до 300 мс за допомогою кнопок Угору/Униз. Параметр Sync доступний лише для деяких функцій. Функцію динаміка Virtual можна увімкнути або вимкнути (On/Off) за допомогою кнопок Угору/Униз. 	Світлодіодний індикатор			SpaceFit Sound → Active Voice Amplifier → Voice enhancement → Night Mode → Sync → Virtual
Світлодіодний індикатор						
	SpaceFit Sound → Active Voice Amplifier → Voice enhancement → Night Mode → Sync → Virtual					
14	USB-порт (типу C) для заряджання	<p>Під час заряджання світиться світлодіодний індикатор. Коли виріб повністю заряджено, світлодіодний індикатор вимикається.</p> <ul style="list-style-type: none"> Кабель USB не постачається в комплекті. Якщо пульт ДК не працює через низький заряд батареї, зарядіть його за допомогою USB-порту типу C. 				

Активний підсилювач голосу (AVA)

- Аналізує зовнішній шум у режимі реального часу під час відтворення звуку на звуковій панелі Soundbar, щоб голос було завжди чітко чути.
- Під час аналізу жодні дані не зберігаються.

Застосування прихованих кнопок (кнопок, що мають кілька функцій)

Прихована кнопка		Див. стор.
Кнопка пульта дистанційного керування	Функція	
WOOFER (Угору)	Увімк./Вимк. регулювання гучності за допомогою пульта дистанційного керування до телевізора (режим очікування)	стор. 13
Угору	ID SET	стор. 9
 (Керування звуком)	7-частотний еквайзер	стор. 11
 (Джерело)	Увімкнення/вимкнення аудіовідгуку (режим очікування)	стор. 9

Технічні характеристики виходу для різних режимів звукових ефектів

Ефект	Вхід	Вихід	
		Лише із сабвуфером	Із сабвуфером і бездротовою допоміжною аудіосистемою
Surround	2.0 канали	3.1.2 канали	5.1.4 канали
	5.1 канали	3.1.2 канали	5.1.4 канали
	Dolby Atmos®	3.1.2 канали	5.1.4 канали
Game	2.0 канали	3.1.2 канали	5.1.4 канали
	5.1 канали	3.1.2 канали	5.1.4 канали
	Dolby Atmos®	3.1.2 канали	5.1.4 канали
Standard	2.0 канали	2.1 канали	2.1 канали
	5.1 канали	3.1 канали	5.1 канали
	Dolby Atmos®	3.1.2 канали	5.1.4 канали
Adaptive Sound	2.0 канали	3.1.2 канали	5.1.4 канали
	5.1 канали	3.1.2 канали	5.1.4 канали
	Dolby Atmos®	3.1.2 канали	5.1.4 канали
DTS Virtual:X	2.0 канали	3.1.2 канали	5.1.4 канали
	5.1 канали	3.1.2 канали	5.1.4 канали
	Dolby Atmos®	3.1.2 канали	5.1.4 канали

- Бездротову допоміжну аудіосистему Samsung можна придбати окремо. Щоб придбати допоміжну аудіосистему, зверніться до постачальника, у якого ви придбали звукову панель Soundbar.
- У разі використання режиму **STANDARD** динаміки об'ємного звучання не відтворюватимуть звук для 2-канального вихідного сигналу. Щоб відтворити звук за допомогою динаміків об'ємного звучання, змініть режим ефектів на **SURROUND**.
- Якщо джерелом вхідного сигналу є Dolby Atmos®, то в разі використання лише сабвуфера доступний 3.1.2-канальний звук, тоді як у разі використання сабвуфера та бездротової допоміжної аудіосистеми — 5.1.4-канальний звук.

Регулювання гучності звукової панелі Soundbar за допомогою пульта дистанційного керування телевізора







Гучність звукової панелі Soundbar можна регулювати за допомогою пульта дистанційного керування телевізором

- Цю функцію можна використовувати лише на ІЧ-пульті дистанційного керування. Bluetooth-пульти дистанційного керування (для яких потрібно створювати пару) не підтримуються.
- Щоб скористатися цією функцією, виберіть для динаміка телевізора режим **Зовнішній динамік**.
- Виробники телевізорів, що підтримують цю функцію:
Samsung, VIZIO, LG, Sony, Sharp, PHILIPS, PANASONIC, TOSHIBA, Hisense, RCA

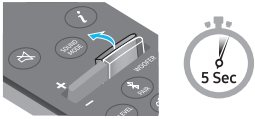
1. Вимкніть звукову панель Soundbar.

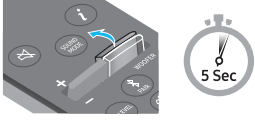
Натисніть та утримуйте кнопку **WOOFER** протягом 5 секунд.

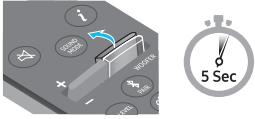
Під час кожного натискання та утримання кнопки **WOOFER** протягом 5 секунд відбувається перемикання режимів у такому порядку: **OFF-TV REMOTE** (режим за замовчуванням), **SAMSUNG-TV REMOTE**, **ALL-TV REMOTE**.

Кнопка пульта дистанційного керування	Світлодіодний індикатор	Статус
	(Режим за замовчуванням) Червоний індикатор блимає X1  Off-TV Remote (Режим за замовчуванням)	Деактивація пульта дистанційного керування до телевізора.
	Бірюзовий індикатор блимає X1  Samsung-TV Remote	Активація ІЧ-пульта дистанційного керування до телевізора Samsung.
	Синій індикатор блимає X1  All-TV Remote	Активація ІЧ-пульта дистанційного керування до телевізора іншого виробника.

04 ПІДКЛЮЧЕННЯ ЗВУКОВОЇ ПАНЕЛІ SOUNDBAR

Підключення джерела живлення та пристроїв

Використайте шнур живлення, щоб підключити сабвуфер і панель Soundbar до електричної розетки в наведеному нижче порядку.

- Докладнішу інформацію про вимоги до електричної розетки та споживання електроенергії див. на етикетці виробу (етикетка: нижня частина головного пристрою звукової панелі Soundbar).

1. Підключіть шнур живлення до сабвуфера.

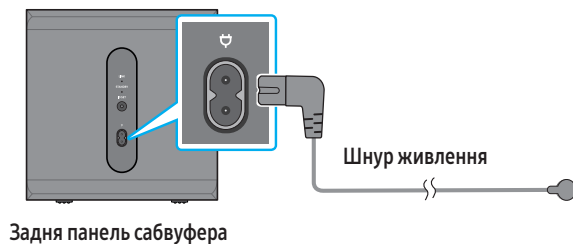

2. Підключіть шнур живлення до панелі Soundbar.

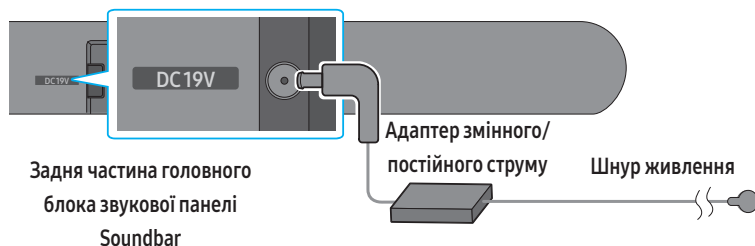

3. Підключіть джерело живлення до звукової панелі Soundbar і сабвуфера. Сабвуфер підключається автоматично, коли вмикається звукова панель Soundbar.

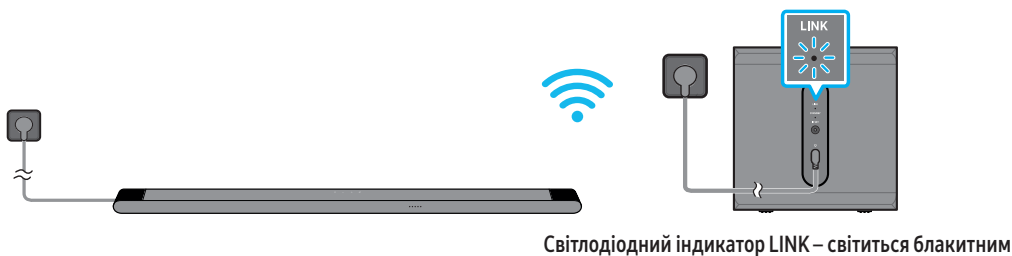

ПРИМІТКА

- Спочатку підключіть живлення сабвуфера, а потім — звукову панель Soundbar. Сабвуфер підключиться автоматично, коли буде ввімкнено звукову панель Soundbar.
- Якщо витягнути, а тоді знову під'єднати шнур живлення, коли пристрій ввімкнено, звукова панель Soundbar ввімкнеться автоматично.

Підключення сабвуфера вручну

Перед початком процедури підключення сабвуфера вручну, покроковий опис якої наведено нижче, переконайтеся що:

- кабелі живлення звукової панелі Soundbar і сабвуфера під'єднано належним чином;
- звукову панель Soundbar вимкнено.

1. Вимкніть живлення звукової панелі Soundbar.
2. Натисніть та утримуйте **ID SET** на задній панелі сабвуфера щонайменше 5 секунд.
 - Червоний індикатор на задній панелі кожного динаміка згасає, і починає блимати синій індикатор.

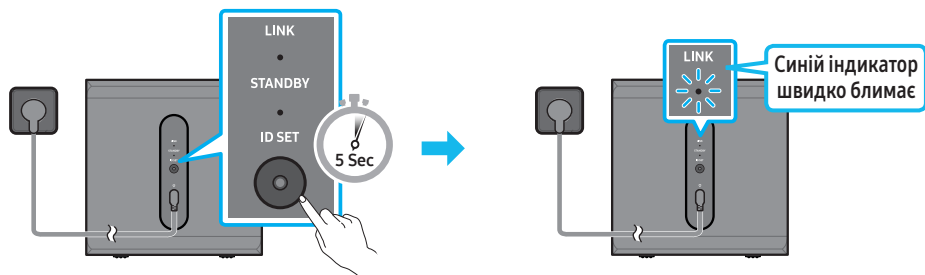

Задня панель сабвуфера

Задня панель сабвуфера

3. Натисніть та утримуйте кнопку **Угору** на пульті ДК протягом 5 секунд.
 - Після завершення процедури **ID SET** звукова панель Soundbar автоматично ввімкнеться.

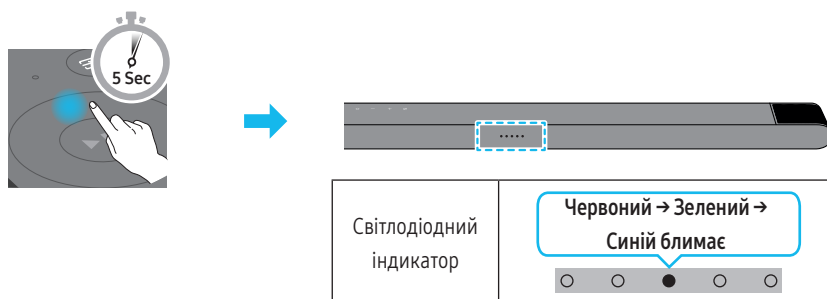



4. Перевірте, чи горить світлодіодний індикатор LINK неперервно синім кольором (підключення встановлено).



Після встановлення підключення між звуковою панеллю Soundbar і бездротовим сабвуфером світлодіодний індикатор LINK припинить блимати й горітиме неперервно синім кольором.

Світлодіодні індикатори на задній панелі сабвуфера

Світлодіодний індикатор	Статус	Опис	Вирішення
 Синій	Увімк.	Успішно підключено (звичайний режим роботи)	-
	Блимає	Відновлення з'єднання	Перевірте, чи кабель живлення підключено до головного пристрою звукової панелі Soundbar належним чином, або зачекайте 5 хвилин. Якщо індикатор продовжує блимати, спробуйте підключити сабвуфер вручну. Див. сторінку 15.
 Червоний	Увімк.	Очікування (з вимкненим головним пристроєм звукової панелі Soundbar)	Перевірте, чи кабель живлення підключено до головного пристрою звукової панелі Soundbar належним чином.
		Помилка підключення	Підключіть ще раз. Див. інструкції щодо підключення вручну на стор. 15.
 Червоний і синій	Блимає	Несправність	Див. контактні дані центру обслуговування Samsung, наведені в цьому посібнику.

ПРИМІТКА

- Якщо головний пристрій вимкнено, бездротовий сабвуфер перейде в режим очікування, а світлодіодний індикатор режиму очікування STANDBY, що розташовується на задній панелі сабвуфера, блимне кілька разів синім і змінить колір на червоний.
- Якщо поряд зі звуковою панеллю Soundbar використовувати пристрій, що працює на тій самій частоті, що й Soundbar, перешкоди можуть спричинити певні перебої звучання.
- Максимальна відстань передавання бездротового сигналу головного пристрою становить приблизно 10 м і може коливатися залежно від робочого середовища. Якщо між головним пристроєм і бездротовим сабвуфером є залізобетонна або металева стіна, система може не працювати взагалі, оскільки бездротовий сигнал не може проходити через метал.

УВАГА!

- Бездротові приймальні антени вбудовано в бездротовий сабвуфер. Тримайте виріб подалі від води й вологи.
- Щоб забезпечити оптимальну продуктивність прослуховування, переконайтеся, що навколо бездротового сабвуфера немає перешкод.

Підключення SWA-9500S (продається окремо) до звукової панелі Soundbar

Досягніть справжнього об'ємного бездротового звуку, підключивши бездротову допоміжну аудіосистему Samsung (SWA-9500S, продається окремо) до звукової панелі Soundbar.

Щоб дізнатися докладніше про підключення, див. посібник бездротової допоміжної аудіосистеми Samsung.

05 ПІДКЛЮЧЕННЯ ДО ТЕЛЕВІЗОРА

Підключення телевізора, який підтримує HDMI ARC (зворотний аудіоканал)

⚠ УВАГА!

- Під час використання кабелю HDMI-Micro HDMI будьте обережні, щоб не зламати роз'єм кабелю.
- Коли підключено кабель HDMI, першим буде отримано сигнал HDMI.
- Щоб підключити кабель HDMI від телевізора до звукової панелі Soundbar, необхідно з'єднати входи, які позначено літерами ARC. Інакше звук із телевізора не буде виводитися.
- Рекомендований кабель: **High Speed HDMI Cable with Ethernet**.

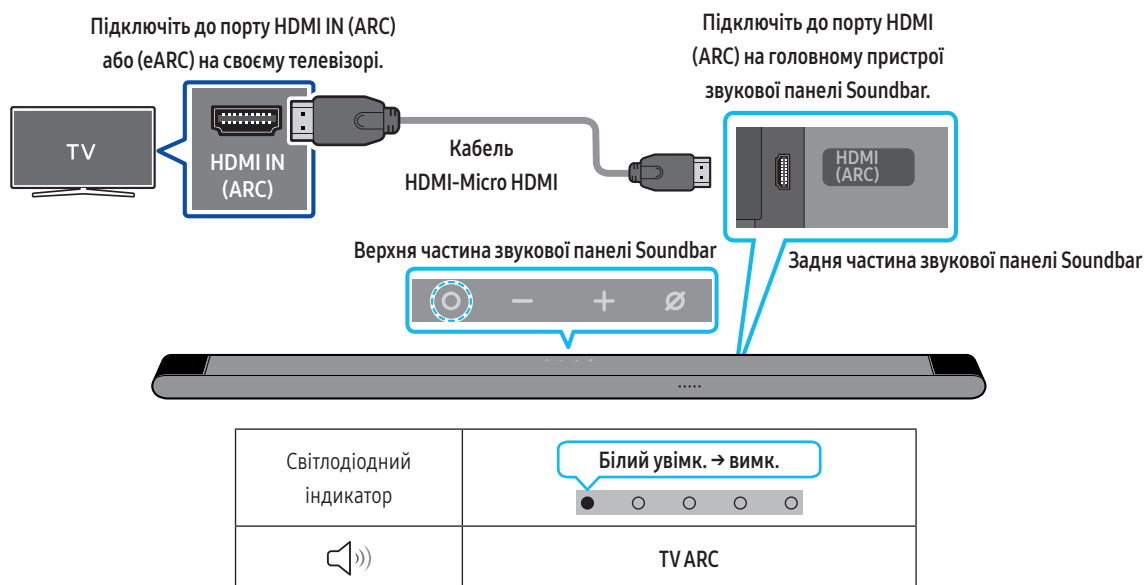

1. Вимкніть звукову панель Soundbar і телевізор та підключіть кабель HDMI, як показано на малюнку.
2. Увімкніть звукову панель Soundbar і телевізор.
3. Телевізор відтворюватиме звук через звукову панель Soundbar.
 - Коли телевізор не відтворює звук, натисніть кнопку **○ (Мультифункція)** у верхній частині звукової панелі Soundbar або кнопку **⇒ (Джерело)** на пульті ДК та виберіть режим **TV ARC**.
 - Якщо звук не відтворюється, ще раз перевірте підключення кабелю HDMI.
 - Щоб змінити гучність на звуковій панелі Soundbar, скористайтеся кнопками регулювання гучності на пульті дистанційного керування до телевізора.

ПРИМІТКА

- Рекомендовано використовувати кабель HDMI без серцевини, якщо це можливо. У разі використання кабелю HDMI із серцевиною діаметр серцевини має становити не більше ніж 14 мм.
- Ця функція недоступна, якщо кабель HDMI не підтримує ARC.
- Якщо аудіотрансляції закодовано в Dolby Digital, а цифровий формат виведення звуку на телевізорі налаштовано на PCM, рекомендуємо змінити налаштування на Dolby Digital. Якщо змінити налаштування на телевізорі, якість звуку покращиться (залежно від виробника телевізора в меню можуть використовуватися інші назви для Dolby Digital та PCM).



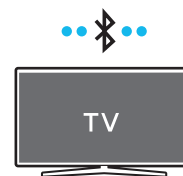

Підключення за допомогою Bluetooth

Під'єднання телевізора Samsung за допомогою Bluetooth дає змогу відтворювати стереозвук без використання кабелів.

- За один раз можна підключити лише один телевізор Samsung.
- Підключити можна лише ті телевізори Samsung, які підтримують Bluetooth. Перевірте технічні характеристики свого телевізора.

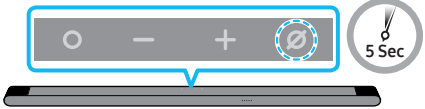

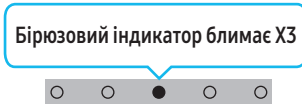
Первинне підключення

1. Кнопка з'єднання з пристроєм Bluetooth	Світлодіодний індикатор
 <p>(АБО)</p> <p>У режимі Bluetooth</p> 	 <p>Червоний → Зелений → Синій блимає</p> <p>Утворення пари</p>  <p>Бірюзовий індикатор блимає ХЗ</p> <p>Підключення завершено</p> <ul style="list-style-type: none">• У процесі створення пари багатоколірний світлодіодний індикатор по чергово змінює свій колір на червоний → зелений → синій.
	 <p>"Ready to connect via Bluetooth."</p>

2. Виберіть на телевізорі Samsung режим Bluetooth.
(Наприклад, Осн. (🏠) → Меню → Параметри (⚙️) → Усі параметри (⚙️) → Звук → Вивед. звуку → Список динаміків Bluetooth → [AV] Samsung Soundbar S***B (Bluetooth))
3. Виберіть [AV] Samsung Soundbar S***B зі списку на екрані телевізора.
Доступна звукова панель Soundbar відображається з індикацією **Потрібно створити пару** або **Створено пару** у списку пристроїв Bluetooth на телевізорі. Щоб підключити телевізор Samsung до звукової панелі Soundbar, виберіть повідомлення та встановіть з'єднання.
4. Тепер звук із телевізора Samsung буде відтворюватися зі звукової панелі Soundbar.

Якщо підключити пристрій не вдається

- Якщо наявна звукова панель Soundbar (наприклад, [AV] Samsung Soundbar S***B) відображається в списку динаміків на телевізорі Samsung, видаліть її.
- Після цього виконайте кроки 1–3 ще раз.

Відключення звукової панелі Soundbar від телевізора Samsung

Натисніть кнопку **⊙ (Мультифункція)** у верхній частині звукової панелі Soundbar або кнопку **↔️ (Джерело)** на пульті ДК, щоб вибрати інший режим, ніж **Bluetooth**.

- Відключення триватиме деякий час, оскільки телевізор Samsung має отримати відповідь від звукової панелі Soundbar.
(Тривалість цієї процедури може різнитися залежно від моделі телевізора Samsung.)

Примітки щодо з'єднання Bluetooth

- Знайдіть у радіусі 1 м новий пристрій, який потрібно підключити за допомогою Bluetooth.
- Якщо під час підключення пристрою Bluetooth відобразиться запит на введення ПІН-коду, введіть <0000>.
- Звукова панель Soundbar автоматично вимикається після 18 хвилин перебування в режимі готовності.
- Звукова панель Soundbar може не шукати Bluetooth чи не встановлювати з'єднання належним чином за таких обставин:
 - якщо навколо звукової панелі Soundbar є потужне електричне поле;
 - якщо одночасно створено пару між звуковою панеллю Soundbar і кількома пристроями Bluetooth;
 - якщо пристрій Bluetooth вимкнено, його немає поблизу або він несправний.
- Електронні пристрої можуть спричинити радіозавади. Тримайте пристрої, які генерують електромагнітні хвилі (мікрохвильові печі, пристрої бездротової локальної мережі тощо), подалі від головного пристрою звукової панелі Soundbar.

Підключення через мережу Wi-Fi

Перевірка перед підключенням

- Підключення Wi-Fi доступне лише для телевізора Samsung.
- Перевірте, чи ввімкнено **бездротовий маршрутизатор (Wi-Fi)** і чи **телевізор підключено до маршрутизатора**.
- Телевізор і звукову панель Soundbar необхідно підключити до однієї бездротової мережі (Wi-Fi).
- Якщо бездротовий маршрутизатор (Wi-Fi) використовує канал DFS, установити підключення Wi-Fi між телевізором і пристроєм Soundbar неможливо. Для отримання докладніших відомостей зверніться до свого постачальника послуг інтернету.
- Меню можуть відрізнятися залежно від року випуску телевізора, тому див. посібник до вашого телевізора.
- Щоб підключити телевізор до звукової панелі Soundbar за допомогою мережі Wi-Fi, спочатку підключіть пристрій Soundbar до бездротового маршрутизатора. Докладні відомості про встановлення підключення Wi-Fi див. на сторінці 25.

1. Докладні відомості про підключення через мережу Wi-Fi до звукової панелі Soundbar див. на сторінці 25, «Список № 2. Підключення через Wi-Fi (бездротову мережу)».
2. Змініть джерело вхідного сигналу в меню «Аудіо» на телевізорі на пристрій Soundbar.
 - **Телевізори Samsung, випущені у 2017 році або пізніше**
Звук → Вивед. звуку → [AV] Samsung Soundbar S***B (Wi-Fi)

Підключення до телевізора, що підтримує Dolby Atmos

Перевірка перед підключенням

- Dolby Atmos® підтримується в режимах TV ARC або Wi-Fi.
- Переконайтеся, що вміст підтримує технологію Dolby Atmos®.

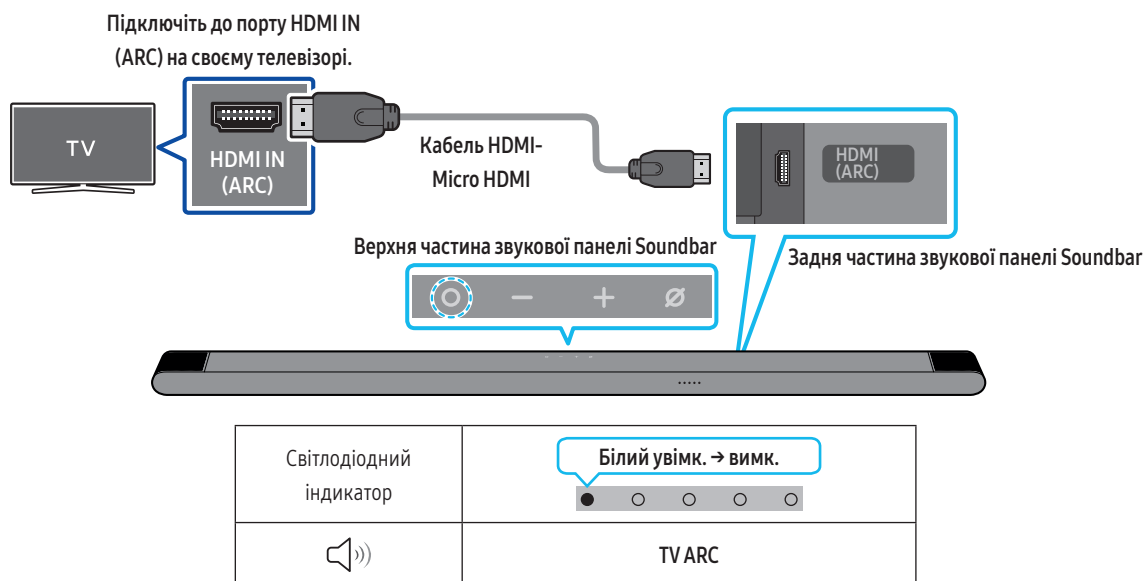

1. Вимкніть звукову панель Soundbar і телевізор та підключіть кабель HDMI, як показано на малюнку.
2. Увімкніть звукову панель Soundbar і телевізор.
3. Через звукову панель Soundbar почне відтворюватися звук телевізора.

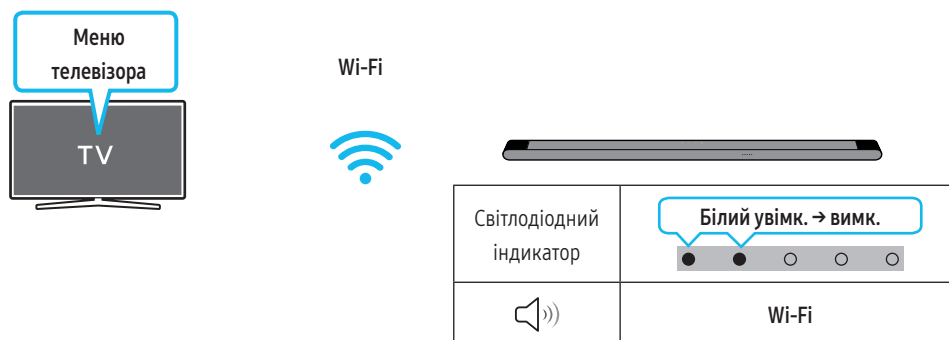

1. Підключіть телевізор і звукову панель Soundbar до однієї бездротової мережі (Wi-Fi).
2. Для відтворення звуку з телевізора виберіть звукову панель Soundbar.
3. Через звукову панель Soundbar почне відтворюватися звук телевізора.

ПРИМІТКА

- Якщо ви використовуєте Dolby Atmos®: Якщо джерелом вхідного сигналу є Dolby Atmos®, див.: «Технічні характеристики виходу для різних режимів звукових ефектів» на стор. 12.
- Налаштування Dolby Atmos® на BD-програвачі або іншому пристрої, підключеному до телевізора.
Відкрийте меню налаштувань вихідних аудіосигналів на BD-програвачі чи іншому пристрої та переконайтеся, що для параметра Bitstream вибрано Без шифрування. Наприклад, на BD-програвачі Samsung слід перейти в меню Головне меню → Звук → Цифровий вихідний сигнал і вибрати Bitstream (без обробки).
- Ця функція доступна для телевізорів Samsung і деяких моделей звукових панелей Soundbar.

Використання функції Q-Symphony

Якщо ввімкнено функцію Q-Symphony, звукова панель Soundbar синхронізується з телевізором Samsung і звук відтворюватиметься через два пристрої, утворюючи в такий спосіб оптимальний ефект об'ємного звучання. Після підключення звукової панелі Soundbar у меню телевізора **Вивед. звуку** з'явиться меню **TV+Soundbar**. Виберіть потрібне меню.



- Приклад меню телевізора: Телевізор + назва серії звукової панелі [AV] Soundbar (HDMI)

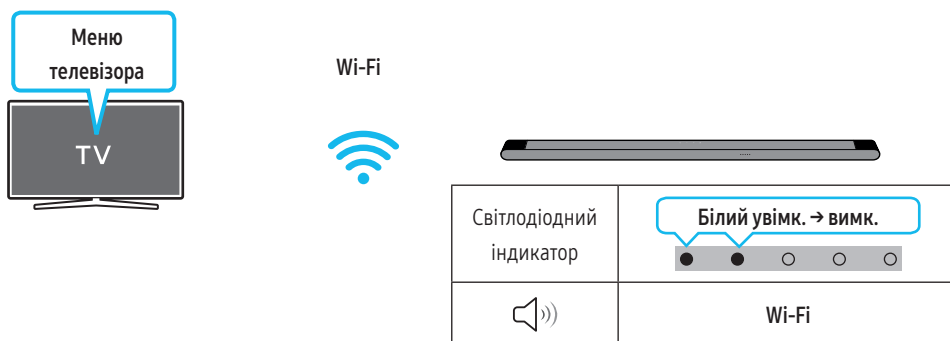

- Приклад меню телевізора: TV + [AV] назва серії звукової панелі Soundbar (Wi-Fi)

ПРИМІТКА

- Функція працює відповідно до кодеку, який підтримується телевізором.
- Ця функція підтримується лише в разі підключення кабелю HDMI або Wi-Fi.
- Переконайтеся, що телевізор і звукову панель Soundbar підключено до одного бездротового маршрутизатора/однієї частоти.
- Ця функція доступна для телевізорів Samsung і деяких моделей звукових панелей Soundbar.

Використання функції Spacefit

Забезпечення оптимізованої якості звучання завдяки аналізу простору для прослуховування.

Спосіб № 1. Підключення через звукову панель Soundbar

Щоб увімкнути цю функцію, увімкніть режим SpaceFit Sound за допомогою пульта ДК звукової панелі Soundbar.

(🔊 (Керування звуком) → SpaceFit Sound Off → ▲ (Угору) → SpaceFit Sound On)

- Ця функція доступна в усіх звукових режимах.

Спосіб № 2. Підключення через телевізор

Щоб увімкнути цю функцію, потрібно увімкнути режим Адаптивний звук+ у меню телевізора Samsung.

(Осн. (🏠) → Меню → Параметри (⚙️) → Усі параметри (⚙️) → General → Параметри інтелектуального режиму → Адаптивний звук+)

- Якщо увімкнути режим **Адаптивний звук+** на телевізорі, режим звуку на панелі Soundbar автоматично зміниться на **Адаптивний звук+**.

ПРИМІТКА

Ця функція доступна, якщо звукова панель Soundbar підключається до телевізора Samsung.

06 ПІДКЛЮЧЕННЯ МОБІЛЬНОГО ПРИСТРОЮ

Спосіб № 1. Підключення за допомогою Bluetooth



Під'єднання мобільного пристрою за допомогою Bluetooth дає змогу відтворювати стереозвук без використання кабелів.

- Якщо звукова панель Soundbar вимкнена під час підключення пристрою Bluetooth, з яким створено пару, вона автоматично ввімкнеться.

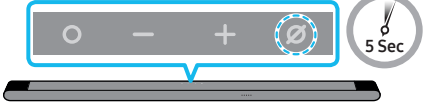

Первинне підключення

У разі підключення нового пристрою Bluetooth упевніться, що цей пристрій перебуває на відстані щонайбільше 1 м.

<p>1. Кнопка з'єднання з пристроєм Bluetooth</p>  <p>(АБО)</p> <p>У режимі Bluetooth</p> 	<p>Світлодіодний індикатор</p> <p>Червоний → Зелений → Синій блимає</p>  <p>Утворення пари</p> <p>Бірюзовий індикатор блимає X3</p>  <p>Підключення завершено</p> <ul style="list-style-type: none">• У процесі створення пари багатоколірний світлодіодний індикатор по чергово змінює свій колір на червоний → зелений → синій. <p>🔊 "Ready to connect via Bluetooth."</p>
---	---

2. Зі списку, який відобразиться на пристрої, виберіть **[AV] Samsung Soundbar S***B**.
3. Відтворюйте музичні файли з пристрою, підключеного за допомогою Bluetooth, на звуковій панелі Soundbar.

Якщо підключити пристрій не вдається

- Якщо наявна звукова панель Soundbar (наприклад, **[AV] Samsung Soundbar S***B**) відображається в списку динаміків мобільного пристрою, видаліть її.
- Повторіть кроки 1 і 2.

Примітки щодо з'єднання Bluetooth

- Знайдіть у радіусі 1 м новий пристрій, який потрібно підключити за допомогою Bluetooth.
- Якщо під час підключення пристрою Bluetooth відобразиться запит на введення ПІН-коду, введіть <0000>.
- Звукова панель Soundbar автоматично вимикається після 18 хвилин перебування в режимі готовності.
- Звукова панель Soundbar може не шукати Bluetooth чи не встановлювати з'єднання належним чином за таких обставин:
 - якщо навколо звукової панелі Soundbar є потужне електричне поле;
 - якщо одночасно створено пару між звуковою панеллю Soundbar і кількома пристроями Bluetooth;
 - якщо пристрій Bluetooth вимкнено, його немає поблизу або він несправний.
- Електронні пристрої можуть спричиняти радіозавади. Тримайте пристрої, які генерують електромагнітні хвилі (мікрохвильові печі, пристрої бездротової локальної мережі тощо), подалі від головного пристрою звукової панелі Soundbar.
- Звукова панель Soundbar підтримує дані SBC (44,1 кГц, 48 кГц).
- Підключайте лише ті пристрої Bluetooth, які підтримують функцію A2DP (AV).
- Неможливо підключити звукову панель Soundbar до пристрою Bluetooth, що підтримує лише функцію HF («вільні руки»).
- Для підключення звукової панелі Soundbar до пристрою Bluetooth потрібно розмістити їх якомога ближче одне до одного.
- Що більша відстань між звуковою панеллю Soundbar і пристроєм Bluetooth, то нижчою буде якість звуку. Bluetooth-з'єднання може зникати, якщо пристрої перебувають за межами радіуса дії.
- З'єднання Bluetooth може не працювати належним чином у зонах поганого прийому.

- Пристрій Bluetooth може створювати шум або працювати неналежним чином за таких умов:
 - У разі контакту якої-небудь частини тіла з прийомопередавачем сигналу пристрою Bluetooth або звуковою панеллю Soundbar.
 - У кутах або за наявності поблизу перешкод, як-от стіни чи перегородки, які можуть спричиняти зміни в електромагнітному середовищі.
 - Під дією радіозавад від інших пристроїв, що працюють у тому ж діапазоні частот, як-от медичне обладнання, мікрохвильові печі, пристрої бездротової мережі.
 - Перешкоди, наприклад двері та стіни, можуть впливати на якість звуку, навіть якщо пристрої перебувають в межах радіуса дії.
- Зауважте, що неможливо створити пару між звуковою панеллю Soundbar та іншим пристроєм Bluetooth під час використання функції Bluetooth.
- Цей бездротовий пристрій може спричиняти електромагнітні завади під час роботи.

Відключення пристрою Bluetooth від звукової панелі Soundbar

Пристрій Bluetooth можна відключити від звукової панелі Soundbar. Для отримання інструкцій див. посібник користувача пристрою Bluetooth.

- Звукову панель Soundbar буде відключено.
- Якщо звукова панель Soundbar відключається від пристрою Bluetooth, багатоколірний світлодіодний індикатор на звуковій панелі Soundbar тричі блимає червоним.

Відключення звукової панелі Soundbar від пристрою Bluetooth

Натисніть кнопку **○ (Мультифункція)** у верхній частині звукової панелі Soundbar або кнопку **⇒ (Джерело)** на пульті ДК, щоб вийти з режиму **Bluetooth**.

- Відключення займе деякий час, оскільки пристрій Bluetooth має отримати відповідь від звукової панелі Soundbar. (Тривалість відключення може різнитися залежно від пристрою Bluetooth)

Спосіб № 2. Підключення через Wi-Fi (бездротову мережу)

Щоб підключити звукову панель Soundbar до мобільного пристрою через бездротову мережу (Wi-Fi), потрібна програма **SmartThings**.

Первинне підключення

1. Установіть і запустіть на мобільному пристрої (смартфоні чи планшеті) програму **SmartThings**.
2. Додайте звукову панель Soundbar, дотримуючись інструкцій на екрані програми.
 - Автоматичне спливаюче вікно (друге зображення знизу) може бути недоступним на деяких пристроях. Якщо на екрані не відображається спливаюче вікно, натисніть «**+**» на **Home** екрані. Звукову панель Soundbar додано до програми.
 - Зображення нижче може бути дещо іншим залежно від версії програми.

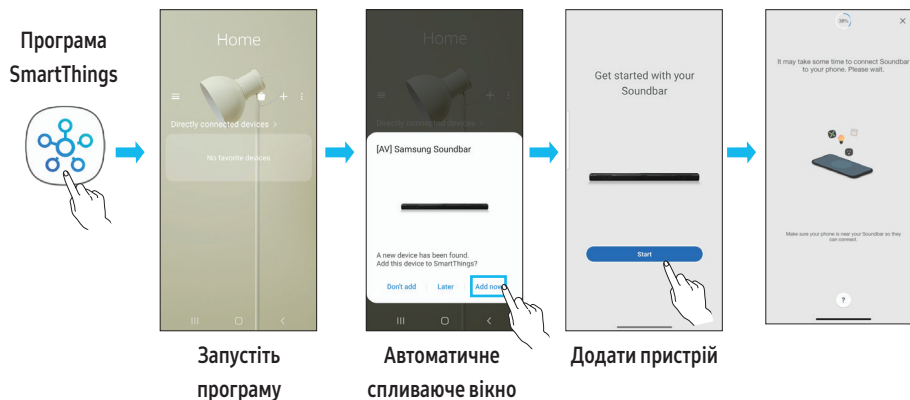

Використання функції Tap Sound

Торкніться звукової панелі Soundbar своїм мобільним пристроєм, щоб відтворити звук його вмісту через звукову панель Soundbar.

- Деякі мобільні пристрої можуть не підтримувати цю функцію.
- Ця функція доступна лише для мобільних пристроїв Samsung із версією операційної системи Android 8.1 або новішою.



1. Увімкніть на мобільному пристрої функцію **Tap Sound**.
 - Інформацію про те, як увімкнути функцію, див. в розділі «**Налаштування функції Tap Sound**» нижче.
2. Торкніться звукової панелі Soundbar мобільним пристроєм. З'явиться вікно повідомлення, у якому слід вибрати **Start now**. Мобільний пристрій підключиться до звукової панелі Soundbar за допомогою Bluetooth-з'єднання.
3. Відтворіть звук умісту мобільного пристрою через звукову панель Soundbar.
 - Ця функція підключає мобільний пристрій до звукової панелі Soundbar за допомогою Bluetooth-з'єднання завдяки виявленню вібрації, яка виникає, коли пристрій торкається звукової панелі Soundbar.
 - Не торкайтеся мобільним пристроєм гострого кута звукової панелі Soundbar. Унаслідок цього звукова панель Soundbar або мобільний пристрій може подрпатися або пошкодитися.
 - Рекомендовано, щоб мобільний пристрій був у чохлі. Обережно торкніться широкої ділянки зверху звукової панелі Soundbar, не докладаючи надмірних зусиль.
 - Щоб використовувати цю функцію, оновіть програму **SmartThings** до останньої версії. Деякі версії програми можуть не підтримувати цю функцію.

Налаштування функції Tap Sound

Щоб увімкнути функцію **Tap View**, **Tap Sound**, використовуйте програму **SmartThings**.

1. Запустіть на мобільному пристрої програму **SmartThings**.
2. Натисніть (☰ → ⚙️) на екрані програми **SmartThings**, що відображається на мобільному пристрої.
3. Увімкніть функцію **Tap View**, **Tap Sound**, щоб вона запускалася тоді, коли мобільний пристрій розташовано поблизу звукової панелі Soundbar. Функцію ввімкнено.

ПРИМІТКА

- Якщо мобільний пристрій у режимі економії енергії, функція **Tap Sound** не працюватиме.
- Функція **Tap Sound** може не працювати, якщо поблизу звукової панелі Soundbar є пристрої, що спричиняють радіозавади (наприклад, електричні пристрої). Переконайтеся, що пристрої, які можуть спричинити радіозавади, розташовано достатньо далеко від звукової панелі Soundbar.

07 ПІДКЛЮЧЕННЯ ЧЕРЕЗ APPLE AIRPLAY 2

- Ця функція може бути недоступною в деяких країнах.
- Ця звукова панель Soundbar від Samsung підтримує AirPlay 2 і вимагає версії iOS 11.4 або новішої.

За допомогою програми AirPlay 2 можна передавати музику, подкасти та інші види аудіо з пристроїв Apple на звукову панель Samsung Soundbar.

- Переконайтеся, що звукову панель Soundbar увімкнено та підключено до тієї ж мережі Wi-Fi, що й ваш пристрій Apple.
- Виберіть  у програмі, що підтримує функцію AirPlay, або в Центрі керування на пристроях iPhone, iPad або Mac.
- Виберіть звукову панель Soundbar зі списку доступних пристроїв для відтворення поточного аудіо.

08 ВСТАНОВЛЕННЯ НАСТІННОГО КРІПЛЕННЯ

Запобіжні заходи під час установа

- Монтаж слід виконувати лише на вертикальній стіні.
- Не розміщуйте звукову панель у місцях із високою температурою або вологістю.
- Упевніться, що стіна достатньо надійна, щоб витримати вагу виробу. Якщо це не так, укріпіть стіну або виберіть інше місце для встановлення.
- Перш ніж закріплювати звукову панель Soundbar на стіні, підключіть кабелі виробу до зовнішніх пристроїв.
- Перш ніж устанавлювати пристрій, упевніться, що його вимкнено та відключено від мережі живлення. Якщо цього не зробити, це може призвести до ураження електричним струмом.

Компоненти настінного кріплення



Рейка для настінного кріплення



Тримач гвинта

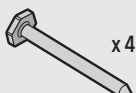

Гвинт

(M5 X L55)



Кронштейн настінного кріплення



Гвинтовий анкер

1. Розмістіть **рейку для настінного кріплення** на поверхні стіни.
 - **Рейка для настінного кріплення** має кріпитися паралельно підлозі.
 - Якщо телевізор устанавлено на стіні, устанавіть звукову панель Soundbar як мінімум на 5 см нижче від телевізора.

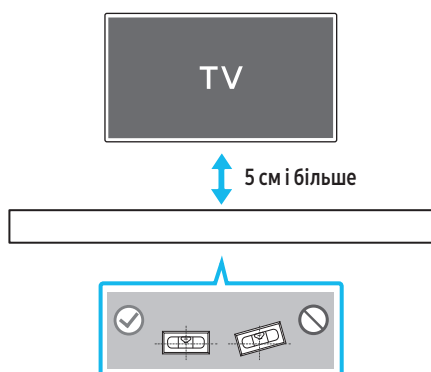

2. Вирівняйте **серединну лінію рейки для настінного кріплення** по центру телевізора (якщо звукова панель Soundbar устанавлюється під телевізором) і зафіксуйте **рейку для настінного кріплення** на стіні за допомогою стрічки.
 - Якщо звукова панель має розміщуватися не під телевізором, розташуйте **серединну лінію** в центрі ділянки встановлення.

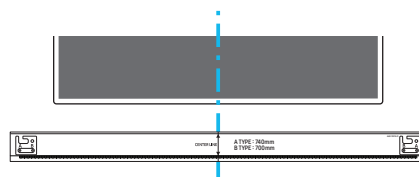

Серединна лінія

3. Просуньте наконечник пера або загострений олівець через центр зображень **A-TYPE** і **B-TYPE** з кожного кінця рейки, щоб промаркувати отвори для опорних гвинтів. Після цього зніміть **рейку для настінного кріплення**.

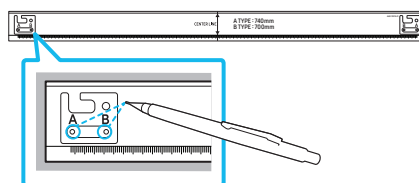

4. За допомогою свердла відповідного розміру просвердліть отвір у стіні на місці кожної позначки.
 - Якщо позначки не збігаються з положеннями штифтів, слід переконатися, що в отвори встановлено відповідні анкери чи гвинти «Моллі», перш ніж вставляти в них опорні гвинти. Якщо ви збираєтесь використати анкери чи гвинти «Моллі», слід переконатися, що вони ввійдуть до отворів, які ви просвердлили.
5. Вставте гвинт (не входить до комплекту постачання) до кожного **гвинта** та надійно затягніть всі гвинти в отворах опорних гвинтів.

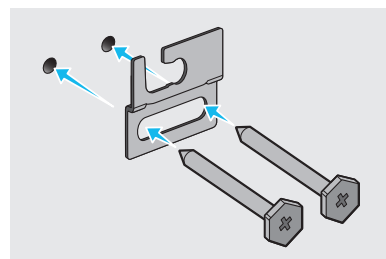

6. Установіть 2 кронштейни настінного кріплення в правильній орієнтації на задній частині звукової панелі Soundbar, використовуючи 2 тримача гвинтів.

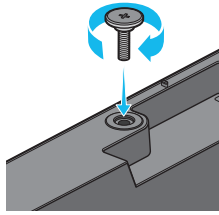

- Під час монтажу слід переконаватися, що навісна частина кронштейнів настінного кріплення розташована позаду задньої частини звукової панелі Soundbar.

Задня частина звукової панелі Soundbar

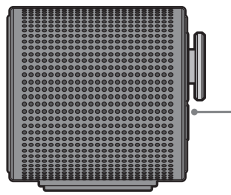

Правий торець звукової панелі Soundbar

7. Установіть звукову панель Soundbar із прикріпленими кронштейнами настінного кріплення, підвісивши кронштейни настінного кріплення на стіні на тримачах гвинтів.

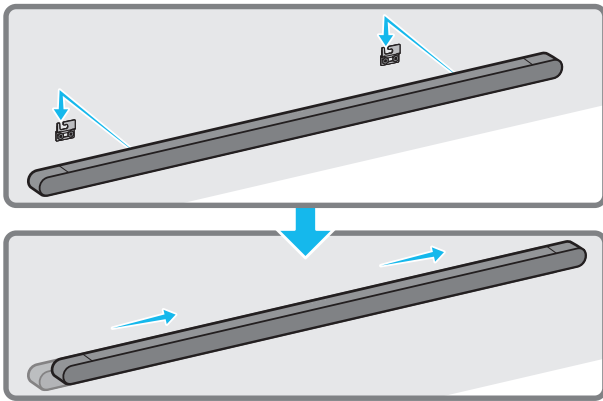

8. Посуньте звукову панель Soundbar униз, як зображено на рисунку нижче, щоб надійно зафіксувати кронштейни настінного кріплення на тримачах гвинтів.

- Вставте тримачі гвинтів у широку (задню) частину кронштейнів настінного кріплення, а потім посуньте кронштейни настінного кріплення вниз, щоб надійно зафіксувати кронштейни настінного кріплення на тримачах гвинтів.

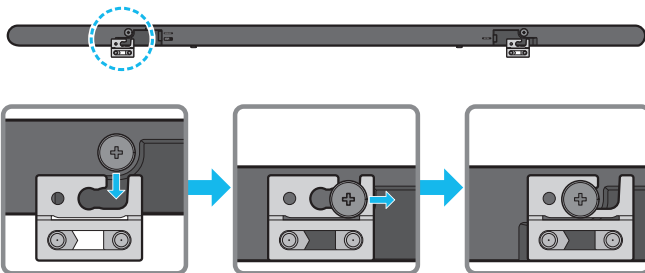

09 УСТАНОВЛЕННЯ ЗВУКОВОЇ ПАНЕЛІ SOUNDBAR НАВПРОТИ ТЕЛЕВІЗОРА

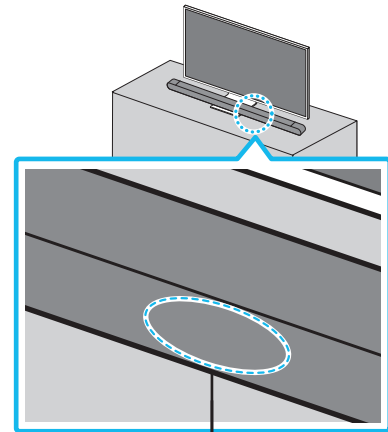

Мікрофони

Вирівняйте центр звукової панелі Soundbar із центром телевізора й обережно розташуйте звукову панель Soundbar на підставці для телевізора (як показано на малюнку).

Водночас розмістіть мікрофони в передній частині підставки, щоб уникнути перешкод для розпізнавання голосу.

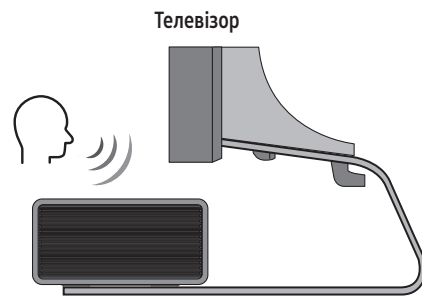

Правий торець звукової панелі Soundbar

ПРИМІТКА

- Упевніться в тому, що звукову панель Soundbar розташовано на плоскій і твердій поверхні.
- Якщо відстань від телевізора недостатня, можуть виникнути проблеми з розпізнаванням голосу та звуком.
- Зображення вище відрізнятиметься залежно від відповідної моделі.

10 ОНОВЛЕННЯ ПРОГРАМНОГО ЗАБЕЗПЕЧЕННЯ

Автоматичне оновлення

Якщо звукову панель Soundbar підключено до інтернету, оновлення програмного забезпечення відбувається автоматично, навіть якщо панель вимкнено.

- Для використання функції автоматичного оновлення звукова панель Soundbar має бути підключена до інтернету.
У разі від'єднання шнура живлення звукової панелі Soundbar або припинення електропостачання підключення Wi-Fi до звукової панелі Soundbar буде розірвано. Якщо електропостачання було припинено, то після його відновлення або ж після повторного підключення шнура живлення ввімкніть звукову панель Soundbar і знову підключіть її до інтернету.

Оновлення з USB-накопичувача

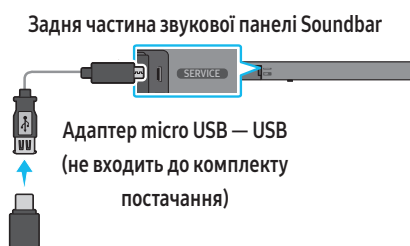

У майбутньому Samsung може пропонувати оновлення мікропрограмного забезпечення для системи звукової панелі Soundbar.

Якщо оновлення доступне, ви можете оновити програмне забезпечення звукової панелі Soundbar шляхом підключення USB-накопичувача, який містить оновлення мікропрограмного забезпечення, до роз'єму SERVICE на звуковій панелі Soundbar.

- Відвідайте вебсайт (www.samsung.com) → знайдіть потрібну модель у меню служби підтримки користувачів.
 - Докладніші відомості про оновлення див. в «Посібнику з оновлення».
- Завантажте файл оновлення (для USB-накопичувача).
- Розпакуйте архів і створіть папку під назвою файлу.
- Збережіть створену папку на USB-накопичувачі, а потім підключіть його до звукової панелі Soundbar.
- Увімкніть звукову панель Soundbar. Після цього вибір оновлюватиметься протягом 3 хвилин.



- Під час оновлення не вимикайте пристрій і не виймайте USB-накопичувач.
- Якщо після завершення оновлення програмного забезпечення світиться жовтий світлодіодний індикатор, це означає, що відбувається додаткове оновлення. Якщо це відбувається, не вимикайте живлення та не від'єднуйте кабель USB.
- Якщо оновлення не виконується, повторно підключіть шнур живлення звукової панелі Soundbar.
- Коли встановлено останню версію, оновлення не виконується.
- Певні типи USB-накопичувачів можуть не підтримувати оновлення.

- Якщо файл оновлення недоступний, індикатор тричі блимає червоним.

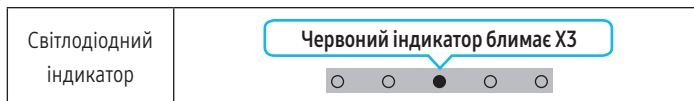

- Якщо файл оновлення має таку саму версію, що і наявний, або старішу, індикатор тричі блимає бірюзовим.

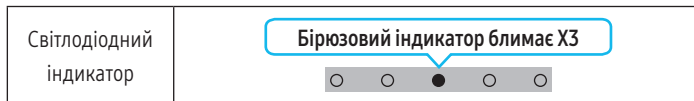

Скинути

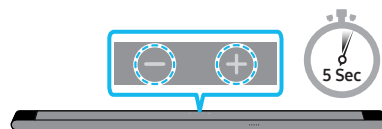

Увімкніть звукову панель Soundbar, одночасно натисніть та утримуйте протягом щонайменше 5 секунд кнопку — + (Гучність) на корпусі пристрою. Світлодіодний екран зміниться, як показано нижче, і звукову панель Soundbar буде скинуто.

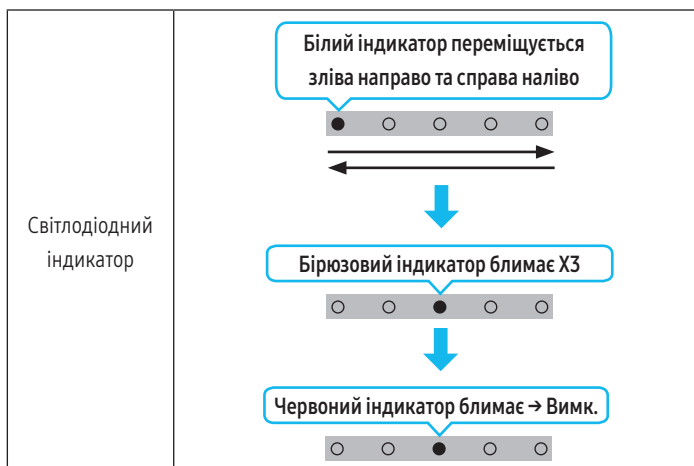

⚠ УВАГА!

- Усі параметри звукової панелі Soundbar скидаються. Виконуйте цю дію лише тоді, коли потрібне скидання.

11 УСУНЕННЯ НЕСПРАВНОСТЕЙ

Перш ніж звертатися по допомогу, виконайте описану нижче перевірку.

Звукова панель Soundbar не вмикається.

- Упевніться, що шнур живлення звукової панелі Soundbar належним чином підключено до розетки.

Звукова панель Soundbar працює хаотично.

- Відключіть і підключіть ще раз шнур живлення.
- Перезавантажте зовнішній пристрій і повторіть спробу.
- Якщо сигналу немає, звукова панель Soundbar вимкнеться автоматично через певний проміжок часу. Увімкніть живлення. (Див. сторінку 9.)

Пульт ДК не працює.

- Спрямуйте пульт ДК безпосередньо на звукову панель Soundbar.
- Зарядіть пульт ДК.

Індикатор на звуковій панелі Soundbar неперервно горить червоним кольором.

- Мікрофон вимкнено.
Увімкніть мікрофон. (Див. сторінку 7.)

Через звукову панель Soundbar не відтворюється звук.

- Надто низька гучність звукової панелі Soundbar або вимкнено звук.
Відрегулюйте гучність.
- У разі підключення зовнішнього пристрою (телеприставки, пристрою Bluetooth, мобільного пристрою тощо) відрегулюйте його гучність.
- Для відтворення звуку з телевізора виберіть звукову панель Soundbar. (Телевізор Samsung: Осн. (⏏) → Меню → Параметри (⚙) → Усі параметри (⚙) → Звук → Вивед. звуку → Select Soundbar)
- Кабельне з'єднання із звуковою панеллю Soundbar може бути ненадійним.
Витягніть кабель і підключіть ще раз.
- Повністю витягніть шнур живлення, підключіть повторно й увімкніть живлення.
- Скиньте налаштування виробу та спробуйте ще раз. (Див. сторінку 30.)

Через сабвуфер не відтворюється звук.

- Упевніться, що світлодіодний індикатор на задній панелі сабвуфера світиться синім. Підключіть звукову панель Soundbar і сабвуфер ще раз, якщо індикатор блимає синім або світиться червоним. (Див. сторінку 15.)
- Проблема може виникати в разі наявності перешкоди між звуковою панеллю Soundbar і сабвуфером. Перемістіть пристрої подалі від перешкод.
- Інші пристрої поблизу надсилають радіочастотні сигнали, що порушує зв'язок.
Тримайте динамік подалі від таких пристроїв.
- Витягніть і повторно підключіть шнур живлення.

Якщо сабвуфер має спотворення звуку, затримки або шум

- Якщо між звуковою панеллю Soundbar і сабвуфером є будь-які предмети, вони можуть спричинити проблему. Розташуйте їх у місці, де таких предметів немає.
- Якщо сабвуфер розташовано надто далеко від звукової панелі Soundbar, можуть спостерігатися спотворення звуку або затримки. Розташуйте їх ближче до звукової панелі Soundbar.
- Якщо звукову панель Soundbar розташовано поблизу інструмента чи електричного пристрою, який може спричинити радіоперешкоди, можуть спостерігатися нестабільний звук або затримки. Розташуйте звукову панель Soundbar подалі від пристроїв, які можуть спричинити радіоперешкоди (наприклад, бездротового маршрутизатора).
- Змініть спосіб підключення до мережі телевізора з бездротового на дротовий.

Надто низький рівень гучності сабвуфера

- Початковий рівень гучності аудіовмісту, що відтворюється, може бути низьким. Спробуйте відрегулювати рівень сабвуфера. (Див. сторінку 10.)
- Перемістіть сабвуфер ближче до себе.

Якщо телевізор не підключено через HDMI (ARC).

- Упевніться, що кабель HDMI належним чином підключено до роз'єму ARC. (Див. сторінку 17.)
- Підключення може бути неможливим через те, що підключено зовнішній пристрій (декодер, ігрову консоль тощо). Підключіть звукову панель Soundbar напряму.
- Можливо, на телевізорі не активовано HDMI-CEC. Увімкніть CEC у меню телевізора. (Телевізор Samsung: Осн. (⏏) → Меню → Параметри (⚙) → Усі параметри (⚙) → Підключення → External Device Manager → Anynet+ (HDMI-CEC) ON)

Відсутній звук у разі підключення до телевізора в режимі HDMI (ARC)

- На вашому пристрої неможливо відтворити вхідний сигнал. Змініть вихідний аудіосигнал телевізора на PCM або Dolby Digital. (Для телевізорів Samsung: Осн. (⏏) → Меню → Параметри (⚙) → Усі параметри (⚙) → Звук → Експертні налаштування → Цифровий формат виведення аудіо)

Звукова панель Soundbar не підключається через Bluetooth.

- Щоб підключити новий пристрій, увімкніть режим «Створення пари Bluetooth». (Натисніть кнопку **PAIR** на пульті ДК або натисніть та утримуйте протягом принаймні 5 секунд кнопку **⏏ (Увімк./вимк. мікрофон)** на корпусі.)
- Якщо звукову панель Soundbar підключено до іншого пристрою, спочатку від'єднайте цей пристрій, а потім підключіть потрібний.
- Щоб підключити пристрій, видаліть список динаміків Bluetooth на пристрої та підключіть його ще раз. (Телевізор Samsung: Осн. (⏏) → Меню → Параметри (⚙) → Усі параметри (⚙) → Звук → Вивед. звуку → Список динаміків Bluetooth)
- Витягніть і повторно підключіть шнур живлення, а потім повторіть спробу.
- Скиньте налаштування виробу та спробуйте ще раз. (Для отримання додаткових відомостей див. розділ «Скинути».)

12 ЛІЦЕНЗІЯ

При підключенні через Bluetooth пропадає звук.

- Деякі пристрої, наприклад мікрохвильові печі, бездротові маршрутизатори тощо, можуть спричиняти радіоперешкоди, якщо їх розташовано надто близько до звукової панелі Soundbar.
- Якщо перемістити пристрій, підключений через Bluetooth, надто далеко від звукової панелі Soundbar, звук може пропасти. Перемістіть пристрій ближче до звукової панелі Soundbar.
- Звук може пропасти, якщо будь-яка частина вашого тіла торкається приймача Bluetooth або якщо пристрій встановлено на металевих меблях. Перевірте умови встановлення та використання.

Звукова панель Soundbar не підключається через Wi-Fi.

- Перевірте, чи ввімкнено безпроводний маршрутизатор.
- Вимкніть і знову ввімкніть маршрутизатор, а потім повторіть спробу.
- Звукова панель Soundbar не підключиться, якщо сигнал бездротової мережі ослабкий. Спробуйте перемістити маршрутизатор ближче до звукової панелі Soundbar або усуньте всі перешкоди між ними, якщо це можливо.
- Якщо використовується новий безпроводний маршрутизатор, потрібно повторно налаштувати параметри мережі для динаміка.

Звукова панель Soundbar не вмикається автоматично разом із телевізором.

- Якщо вимкнути звукову панель Soundbar під час перегляду телевізора, синхронізацію живлення з телевізором буде скасовано. Спочатку вимкніть телевізор.

Функція AVA не доступна в наведених нижче випадках.

- Функція AVA не буде доступна з використанням функції Q-symphony.
- Функція AVA не доступна, коли вимкнено мікрофон.

Після підключення телевізора до звукової панелі Soundbar я перемкнув(-ла) режим звукової панелі Soundbar. На телевізорі не відтворюється звук.

- Якщо підключити звукову панель Soundbar до мобільного пристрою в той момент, коли Soundbar підключено до телевізора, то звукова панель Soundbar відтворюватиме звук із мобільного пристрою, одночасно зберігаючи підключення до телевізора. Отже, з телевізора звук не надходитиме.
- Відключіть мобільний пристрій, і звук із телевізора знову відтворюватиметься зі звукової панелі Soundbar.



Dolby, Dolby Atmos, and the double-D symbol are registered trademarks of Dolby Laboratories Licensing Corporation. Manufactured under license from Dolby Laboratories. Confidential unpublished works. Copyright © 2012-2021 Dolby Laboratories. All rights reserved.



For DTS patents, see <http://patents.dts.com>. Manufactured under license from DTS, Inc. (for companies headquartered in the U.S./Japan/ Taiwan) or under license from DTS Licensing Limited (for all other companies). DTS, Digital Surround, Virtual:X, and the DTS logo are registered trademarks or trademarks of DTS, Inc. in the United States and other countries. © 2021 DTS, Inc. ALL RIGHTS RESERVED.



The terms HDMI and HDMI High-Definition Multimedia Interface, and the HDMI Logo are trademarks or registered trademarks of HDMI Licensing Administrator, Inc. in the United States and other countries.



- Apple, Airplay, iPhone, iPad, and Mac are trademarks of Apple Inc., registered in the U.S. and other countries.
- Use of the Works with Apple badge means that an accessory has been designed to work specifically with the technology identified in the badge and has been certified by the developer to meet Apple performance standards.



[ENERGY STAR]

Лише модель, що відповідає вимогам ENERGY STAR

- Заводські параметри вашого виробу Samsung за замовчуванням відповідають вимогам ENERGY STAR. Зміна деяких функцій, параметрів і працездатності цього виробу може призвести до зміни значення енергоспоживання, можливо, за межі, необхідні для сертифікації ENERGY STAR.
- Агентство з охорони навколишнього середовища та Міністерство енергетики. ENERGY STAR – це спільна програма державних установ, спрямована на просування енергоефективних виробів і заходів.

Відвідайте сторінку www.energystar.gov для отримання додаткової інформації про програму ENERGY STAR.

Лише модель, що відповідає вимогам ENERGY STAR

(Застосовується лише до моделей Thin Client)

Як партнер ENERGY STAR®, компанія SAMSUNG визначила, що цей виріб відповідає вимогам ENERGY STAR® щодо енергоефективності.

- Програма ENERGY STAR спрямована на скорочення викидів парникових газів та економію енергії за допомогою добровільного маркування.
- Параметри керування живленням цього виробу ввімкнені за замовчуванням і мають різні параметри часу від 1 хвилини до 5 годин.
- Виріб можна вивести з режиму сну натисканням кнопки на корпусі.

Лише модель, що відповідає вимогам ENERGY STAR (інші моделі)

- Як партнер ENERGY STAR, компанія Samsung визначила, що цей виріб або моделі виробу відповідають вимозі ENERGY STAR щодо енергоефективності.

13 ЛІЦЕНЗІЯ НА ВІДКРИТИЙ ВИХІДНИЙ КОД

Щоб надіслати запити та питання щодо відкритого вихідного коду, зверніться до Samsung Open Source (<http://opensource.samsung.com>).

14 ВАЖЛИВІ ПРИМІТКИ ЩОДО ОБСЛУГОВУВАННЯ

- Малюнки й ілюстрації в цьому посібнику користувача наведено лише для довідки, і вони можуть відрізнятися від фактичного вигляду продукту.
- У поданих нижче випадках може стягуватися плата за обслуговування.
 - (а) Якщо викликаний на прохання користувача технічний спеціаліст не виявить дефекту виробу (тобто, якщо користувач не ознайомився із цим посібником користувача).
 - (б) Якщо у виробі, який здали в центр обслуговування, не буде виявлено жодного дефекту (тобто, якщо користувач не ознайомився із цим посібником користувача).
- Вам повідомлять суму оплати ще до візиту технічного спеціаліста.

15 ТЕХНІЧНІ ХАРАКТЕРИСТИКИ ТА ПОСІБНИК

Технічні характеристики

Акустична система

Назва моделі	HW-S800B / HW-S801B
Джерело живлення	Постійний струм 19 V
Споживання електроенергії	28 W
Вага	1,4 kg
Розміри (Ш x В x Г)	1160,0 x 38,0 x 399 mm
Діапазон робочих температур	від +5°C до +35°C
Діапазон робочої відносної вологості	10 % ~ 75 %
ПІДСИЛЮВАЧ Номинальна вихідна потужність	(20 W x 2) + (10 W x 2) + (20 W x 2) + (10 W x 1) + (10 W x 2)
Підтримувані формати відтворення	Dolby 5.1ch / Dolby Digital Plus / Dolby ATMOS (Dolby Digital Plus) / DTS 5.1ch / LPCM 2ch
ВИХІДНА ПОТУЖНІСТЬ БЕЗДРОТОВОГО ПРИСТРОЮ Максимальна потужність передавача Wi-Fi	100mW при 2,4GHz - 2,4835GHz, 100mW при 5,15GHz - 5,25GHz, 100mW при 5,25GHz - 5,35GHz
ВИХІДНА ПОТУЖНІСТЬ БЕЗДРОТОВОГО ПРИСТРОЮ Максимальна потужність передавача BT	100mW при 2,4GHz - 2,4835GHz
ВИХІДНА ПОТУЖНІСТЬ БЕЗДРОТОВОГО ПРИСТРОЮ Максимальна потужність передавача SRD	25mW при 5,725 - 5,850GHz

Назва сабвуфера	HW-S800B : PS-WB85D HW-S801B : PS-WB86D
Джерело живлення	Змінний струм 100-240 V ~ 50/60 Hz
Споживання електроенергії	26 W
Вага	6,4 kg
Розміри (Ш x В x Г)	238,0 x 240,8 x 238,0 mm
ПІДСИЛЮВАЧ Номинальна вихідна потужність	200 W
ВИХІДНА ПОТУЖНІСТЬ БЕЗДРОТОВОГО ПРИСТРОЮ Максимальна потужність передавача SRD	25mW при 5,725 - 5,850GHz

ПРИМІТКА

- Компанія Samsung Electronics Co., Ltd залишає за собою право змінювати технічні характеристики без сповіщення.
- Вагу й розміри вказано приблизно.
- Зверніться до етикетки щоб визначити країну виробництва.

Заходи безпеки: Якщо ввімкнути/вимкнути Wi-Fi, звукова панель Soundbar автоматично перезавантажиться.

Вимкнення підключення Wi-Fi.	Натисніть і утримуйте кнопку CH LEVEL на пульті ДК звукової панелі Soundbar щонайменше 30 секунд, щоб вимкнути підключення Wi-Fi.
Вимкнення підключення Bluetooth.	Натисніть і утримуйте кнопку TONE CONTROL на пульті ДК звукової панелі Soundbar щонайменше 30 секунд, щоб вимкнути підключення Bluetooth.

Моделі з радіопередавачем або радіомовним приймачем

- Самсунг Електронікс Ко., Лтд. заявляє, що це обладнання відповідає вимогам «Технічного регламенту радіобладнання», затвердженого постановою Кабінету Міністрів України від 24.05.2017р. № 355
- Повний текст декларації відповідності доступний за такою адресою: <http://www.samsung.com> перейдіть на сторінку Підтримка > Пошук за кодом моделі.

Для моделей з радіопередавачами застосовується така інформація

- Це обладнання може використовуватись на території України.



[Правила утилізації акумуляторів виробу]

(Стосується країн, в яких запроваджено системи розподіленої утилізації)

Це позначення на батареї, документації чи пакуванні вказує на те, що після закінчення терміну експлуатації батарею не можна утилізувати разом з іншими побутовими відходами. Хімічні символи Hg, Cd та Pb, якщо такі наявні, вказують на те, що батарея містить ртуть, кадмій і свинець понад контрольний рівень, як зазначено у Директиві ЄС 2006/66.

Батарея вбудована у виріб і не призначена для заміни користувачем. Щодо інформації про заміну батареї звертайтеся до постачальника послуг. Не виймайте і не кидайте батарею у вогонь. Не розбирайте, не розбивайте і не проштрикуйте батарею. Якщо ви хочете викинути виріб, центр збору відходів вживе належних заходів для переробки і утилізації виробу, зокрема батареї.

Виймання акумулятора

- Для виймання акумулятора, зверніться до авторизованого сервісного центру. Інструкції з виймання акумулятора дивіться на веб-сайті www.samsung.com/global/ecodesign_energy.
- Не намагайтеся самостійно вийняти акумулятор задля власної безпеки. Якщо акумулятор вийняти невідповідним чином, це може призвести до пошкодження пристрою та акумулятора, травмування та/або призвести до ненадійної роботи пристрою.



Правильна утилізація виробу
(Відходи електричного та електронного обладнання)

(Стосується країн, в яких запроваджено системи розподіленої утилізації)

Ця позначка на виробі, аксесуарах або в документації до них вказує, що виріб, а також відповідні електронні аксесуари (наприклад, зарядний пристрій, гарнітура, USB-кабель) не можна викидати разом із побутовим сміттям після завершення терміну експлуатації. Щоб запобігти можливій шкоді довкіллю або здоров'ю людини через неконтрольовану утилізацію, утилізуйте це обладнання окремо від інших видів відходів, віддаючи його на переробку та уможливаючи таким чином повторне використання матеріальних ресурсів.

Фізичні особи можуть звернутися до продавця, у якого було придбано виріб, або до місцевого урядового закладу, щоб отримати відомості про місця та способи нешкідливої для довкілля вторинної переробки виробу.

Корпоративним користувачам слід звернутися до свого постачальника та перевірити правила й умови договору про придбання. Цей виріб потрібно утилізувати окремо від інших промислових відходів.

© 2022 Samsung Electronics Co., Ltd. Усі права захищено.

Зв'язок із SAMSUNG по всьому світі

Якщо у вас є запитання або пропозиції щодо продуктів Samsung, зв'яжіться з центром обслуговування клієнтів SAMSUNG.

Країна	Сервісний центр Samsung ☎	Вебсайт
RUSSIA	8-800-555-55-55	www.samsung.com/ru/support
BELARUS	810-800-500-55-500	www.samsung.com/support
GEORGIA	0-800-555-555	
ARMENIA	0-800-05-555	
AZERBAIJAN	0-88-555-55-55	
KAZAKHSTAN	8-10-800-500-55-500 (GSM: 7799)	www.samsung.com/kz_ru/support
UZBEKISTAN	00-800-500-55-500 (GSM: 7799, 0799 (Uztelecom))	www.samsung.com/uz_ru/support
KYRGYZSTAN	00-800-500-55-500 (GSM: 9977)	www.samsung.com/support
TAJIKISTAN	8-10-800-500-55-500 (GSM: 8888)	
MONGOLIA	1800-25-55	
UKRAINE	0-800-502-000	www.samsung.com/ua/support
MOLDOVA	+373-22-667-400	www.samsung.com/support

SAMSUNG

ТОЛЫҚ НҰСҚАУЛЫҚ

HW-S800B / HW-S801B

Мүмкіндіктерді елестету

Осы Samsung өнімін сатып алғаныңызға рақмет.

Толығырақ қызмет алу үшін www.samsung.com/register веб-сайтында өніміңізді тіркеңіз









ҚАУІПСІЗДІК ТУРАЛЫ АҚПАРАТ

ҚАУІПСІЗДІК БОЙЫНША ЕСКЕРТУЛЕР

ТОК СОҒУ ҚАУІПІН АЗАЙТУ ҮШІН ҚАҚПАҚТЫ (НЕМЕСЕ АРТҚЫ БӨЛІГІН) АЛМАҢЫЗ.

ІШІНДЕ ПАЙДАЛАНУШЫ ҚЫЗМЕТ КӨРСЕТЕТІН БӨЛШЕКТЕР ЖОҚ. ТЕХНИКАЛЫҚ ҚЫЗМЕТ КӨРСЕТУ ЖҰМЫСТАРЫН БІЛІКТІ ҚЫЗМЕТ КӨРСЕТУШІ МАМАНДАР ОРЫНДАУЫ ТИІС.

Samsung құрылғысында болуы мүмкін белгілердің түсініктемесін төмендегі кестеден қараңыз.

ЕСКЕРТУ	
	ЭЛЕКТР ТОҒЫ СОҒУ ҚАТЕРІ БАР. АШУҒА БОЛМАЙДЫ.
	Бұл белгіше құрылғының ішінде жоғары кернеу бар екенін білдіреді. Осы өнімнің ішкі бөлігіне қол тигізу қауіпті.
	Бұл белгі осы құрылғыны пайдалануға және күтіп ұстауға қатысты маңызды нұсқаулар кітапшасы жинаққа кіретінін білдіреді.
	II класс өнімі: Бұл таңба құрылғыны жерге тұйықтау (қосу) арқылы қауіпсіз қосылым жасаудың қажет емес екенін білдіреді. Егер бұл белгі қуат сым бар өнімде болмаса, құрылғыны жерге қауіпсіз тұйықтау (қосу) КЕРЕК.
	Айнымалы ток кернеуі: Осы таңбамен белгіленетін атаулы кернеу – айнымалы ток кернеуі.
	Тұрақты ток кернеуі: Осы таңбамен белгіленетін атаулы кернеу – тұрақты ток кернеуі.
	Ескерту. Пайдалану нұсқаулығын қараңыз: Бұл таңба қауіпсіздікке қатысты толық ақпаратты пайдаланушы нұсқаулығынан қарауды ұсынады.
	Белгі Кедендік одақтың 005/2011 техникалық регламентіне сәйкес қолданылады және осы өнімнің қаптамасын екінші рет пайдалануға арналмағанын және жоюға жататынын көрсетеді. Осы өнімнің қаптамасын азық-түлік өнімдерін сақтау үшін пайдалануға тыйым салынады.
	Белгі қаптаманы жою мүмкіндігін көрсетеді. Белгі сандық код және/немесе әріп белгілері түріндегі қаптама материалының белгісімен толықтырылуы мүмкін.

АБАЙЛАҢЫЗ

- Өрт немесе электр тогы соғуы қауіпін азайту үшін бұл құрылғыны жаңбырдың астында немесе ылғал жерде ұстамаңыз.

ЕСКЕРТУ

- ЭЛЕКТР ТОҒЫ СОҒУЫН БОЛДЫРМАУ ҮШІН АШАНЫҢ ЖАЛПАҚ ІСТІКШЕСІН КЕҢ ҰЯШЫҚҚА СӘЙКЕСТЕНДІРІП, ТОЛЫҚ ЕНГІЗІҢІЗ.
- Бұл аппарат әрқашан жерге тұйықталып қорғалған байланысы бар айнымалы ток шығысына қосылуы керек.
- Аппаратты ток көзінен ажырату үшін ашаны розеткадан суыру керек, сондықтан аша оңай қол жететін жерде болуы тиіс.
- Аппаратқа сұйықтықтың тамшылауын немесе шашырауын болдырмаңыз. Аппараттың үстіне вазалар секілді сұйықтықпен толтырылған заттарды қоймаңыз.
- Бұл аппаратты толық өшіру үшін қабырға розеткасынан ашаны тартып суыруыңыз керек. Сондықтан аша әрқашан оңай әрі дайын күйде қол жететін болуы керек.

САҚТЫҚ ШАРАЛАРЫ

1. Үйіңіздегі айнымалы ток қуат көзінің сіздегі өнімнің астында орналасқан идентификациялық стикердегі тізімде көрсетілген қуат талаптарына сәйкес келетініне көз жеткізіңіз. Өнімді көлденеңінен, ыңғайлы бетке (жиһазға), желдету үшін айналасында жеткілікті шамада орын (7-10 см) болатындай етіп орнатыңыз. Желдету науаларының жабылмағанына көз жеткізіңіз. Құрылғыны күшейткіштердің немесе қызып кетуі мүмкін басқа жабдықтың үстіне қоймаңыз. Аталған құрылғы үздіксіз пайдалану үшін жасақталған. Құрылғыны толығымен өшіру үшін, АТ ашасын қабырға розеткасынан ажыратыңыз. Егер құрылғыны ұзақ мерзімге қолданбайтындай етіп қалдыратын болсаңыз, оны розеткадан ажыратыңыз.
2. Найзағай кезінде айнымалы ток ашасын қабырға розеткасынан ажыратыңыз. Найзағай себебінен кернеу шыңдары құрылғыны зақымдауы мүмкін.
3. Құрылғыны тікелей күн сәулесі не басқа жылу көздерінің астына қоймаңыз. Бұл құрылғыны қатты қыздырып, оның бүлінуіне апарып соғуы мүмкін.
4. Өнімді ылғалдан (мысалы, вазалардан) және тым қызып кетуден (мысалы, каминнен) немесе күшті магниттік немесе электрлік өрістерді шығаратын жабдықтардан қорғаңыз. Құрылғы жұмысында ақаулықтар туындаса, қуат кабелін АТ қабырға розеткасынан ажыратыңыз. Өніміңіз өнеркәсіптік қолданысқа арналмаған. Ол тек жеке қолданысқа арналған. Өнімді суық температураларда сақтаған жағдайда, конденсация пайда болуы мүмкін. Құрылғыны қыс кезінде тасымалдаған болсаңыз, пайдалану алдында құрылғы бөлме температурасына жеткенше 2 сағаттай күтіңіз.
5. **Қашықтан басқару пультінің зақымдалуына немесе қызметкерлердің жарақаттануына әкелетін өрт немесе жарылыс болуы мүмкін.**
 - Қашықтан басқару пультін соқпаңыз.
 - Металл, сұйықтық немесе шаң сияқты бөгде заттарды қашықтан басқару пультінің зарядтау түйіспесіне тигізбеңіз.
 - Егер қашықтан басқару пульті зақымдалған болса немесе күйік иісі немесе түтін шықса, дереу жұмысты тоқтатып, оны Samsung компаниясының қызмет көрсету орталығында жөндетіңіз.
 - Қашықтан басқару пультін өз бетіңізбен бөлшектемеңіз.
 - Нәрестелерге немесе үй жануарларына қашықтан басқару пультін соруға немесе тістеуге жол бермеңіз. Қашықтан басқару пультінің зақымдалуына немесе қызметкерлердің жарақаттануына әкелетін өрт немесе жарылыс болуы мүмкін.

МАЗМҰНЫ

01	Компоненттерді тексеру	6
02	Өнімге шолу	7
	Soundbar құрылғысының үстіңгі панелі	7
	Soundbar құрылғысының артқы панелі	8
03	Soundbar қашықтан басқару пультіні пайдалану	9
	Қашықтан басқару пульті туралы	9
	Қашықтан басқару пультіні пайдалану әдісі	9
	Белсенді ішкі зорайтқыш (AVA)	11
	Жасырын түймелерді (бірнеше функциясы бар түймелер) пайдалану	11
	Дыбыс әсерінің әртүрлі режимдеріне арналған шығыс сипаттамалары	12
	Теледидардың қашықтан басқару пультімен Soundbar дыбыс деңгейін реттеу	13
04	Soundbar құрылғысын жалғау	14
	Қуатты және жабдықтарды жалғау	14
	– Сабвуферді қолмен жалғау	15
	– Сабвуфердің артқы жағындағы жарық диодты индикаторлар	16
	SWA-9500S құрылғысы (бөлек сатылады) Soundbar құрылғысына жалғау	16
05	Теледидарға қосу	17
	HDMI ARC параметрін (аудио қайтару арнасы) қолдайтын теледидарды жалғау	17
	Bluetooth арқылы қосылу	18
	Wi-Fi арқылы жалғау	19
	Dolby Atmos қолдайтын теледидарға қосылуда	20
	Q-Symphony функциясын пайдалану	21
	Spacefit дыбысын пайдалану	22
06	Мобильді құрылғыны қосу	23
	1-әдіс. Bluetooth арқылы қосылу	23
	2-әдіс. Wi-Fi (сымсыз желі) арқылы қосылу	25
	Tap Sound функциясын пайдалану	26
07	Apple Airplay 2 арқылы қосылу	27
08	Қабырғаға бекіткішті орнату	28
	Орнату бойынша сақтық шаралары	28
	Қабырғаға бекіткіш компоненттері	28
09	Soundbar құрылғысын ТД алдында орнату	29

10	Бағдарламалық құрал жаңартуы	30
	Автоматты түрде жаңарту.....	30
	USB арқылы жаңарту.....	30
	Қалпына келтіру.....	30
11	Ақаулықтарды жою	31
12	Лицензия	32
13	Бастапқы көзі ашық лицензия ескертпесі	33
14	Қызмет туралы маңызды ескертпелер	33
15	Техникалық сипаттамалар және нұсқаулық	34
	Техникалық сипаттамалары.....	34

01 КОМПОНЕНТТЕРДІ ТЕКСЕРУ

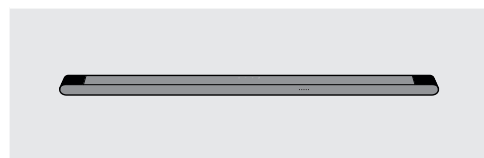

Soundbar негізгі құрылғысы



Soundbar құрылғысының қашықтан басқару пульті

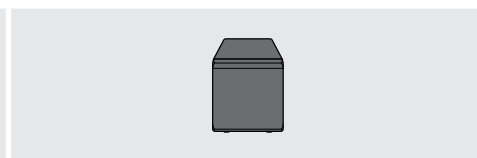

Сабвуфер

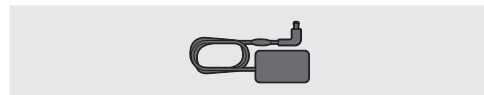

AT/TT адаптері (Soundbar құрылғысы)

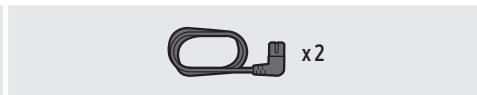

Қуат сымы (сабвуфер, Soundbar) x 2



HDMI кабелі – Micro HDMI кабелі

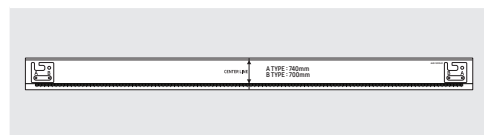

Қабырғаға орнату нұсқаулығы



Қабырғаға бекіткіш кронштейн x 2

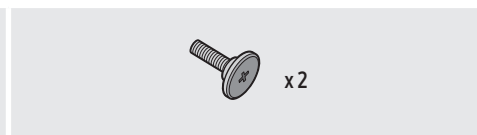

Тұтқыш бұранда x 2

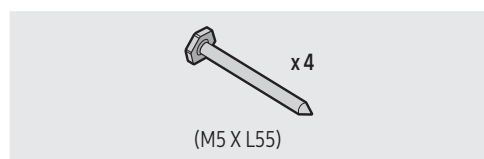

x 4
(M5 X L55)

Бұранда

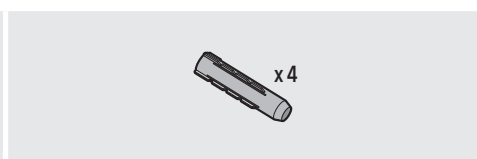

x 4

Бұранда анкері

- Қуат көзі мен қуат шығыны туралы қосымша ақпарат алу үшін өнімге жапсырылған затбелгіні қараңыз. (Затбелгі: Soundbar негізгі құрылғысының астыңғы жағы)
- Егер қосымша компоненттерді немесе қосымша кабельдерді сатып алғыңыз келсе, Samsung Қызмет көрсету орталығына немесе Samsung Тұтынушыларды қолдау қызметіне хабарласыңыз.
- Қабырғаға бекіткіш немесе резеңке аяқ туралы қосымша ақпарат алу үшін 28~29 беттерді қараңыз.
- Дизайн, техникалық сипаттамалар және қолданба экраны алдын ала ескертусіз өзгертілуі мүмкін.
- Керек-жарақтардың сыртқы түрі жоғарыда келтірілген суреттерден сәл өзгеше болуы мүмкін.

02 ӨНІМГЕ ШОЛУ

Soundbar құрылғысының үстіңгі панелі

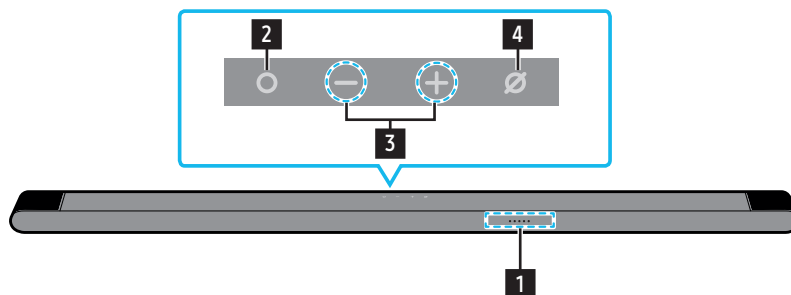

1	<p>Жарық диодты индикатор Жарық диодты индикатор Soundbar құрылғысының ағымдағы режиміне немесе күйіне қарай жыпылықтайды, жанады немесе түсін өзгертеді. Жарық диодты индикатордың түсі және шамдар саны төменде сипатталғандай белсенді режимді білдіреді.</p>										
	<table border="1" style="width: 100%; text-align: center;"> <tr> <td style="width: 20%;"></td> <td style="width: 20%;"></td> <td style="width: 20%;"></td> <td style="width: 20%;"></td> <td style="width: 20%;"></td> </tr> <tr> <td>Ақ түсті жарық диодты индикатор</td> <td>Ақ түсті жарық диодты индикатор</td> <td>Көптүсті жарық диоды</td> <td>Ақ түсті жарық диодты индикатор</td> <td>Ақ түсті жарық диодты индикатор</td> </tr> </table>						Ақ түсті жарық диодты индикатор	Ақ түсті жарық диодты индикатор	Көптүсті жарық диоды	Ақ түсті жарық диодты индикатор	Ақ түсті жарық диодты индикатор
Ақ түсті жарық диодты индикатор	Ақ түсті жарық диодты индикатор	Көптүсті жарық диоды	Ақ түсті жарық диодты индикатор	Ақ түсті жарық диодты индикатор							
	<ul style="list-style-type: none"> Көптүсті жарық диодының түсі режимге немесе күйге қарай ақ, көгілдір, жасыл, қызыл және көк түске өзгереді. 										
2	<p>○ (Көп функция) түймесі</p> <ul style="list-style-type: none"> Күту режимінде Soundbar құрылғысын қосу үшін ○ (Көп функция) түймесін басыңыз. Режимді өзгерту үшін ○ (Көп функция) түймесін басыңыз. Режимді өзгерткен сайын жарық диодты индикатор ақ болып жанады, содан кейін өшеді. <table border="1" style="width: 100%; text-align: center;"> <tr> <td style="width: 25%;">Жарық диодты индикатор</td> <td style="width: 25%;"> <p>Ақ түспен жанып тұр → өшіп тұр</p> </td> <td style="width: 25%;"> <p>Ақ түспен жанып тұр → өшіп тұр</p> </td> <td style="width: 25%;"> <p>Ақ түспен жанып тұр → өшіп тұр</p> </td> </tr> <tr> <td></td> <td>"TV ARC"</td> <td>"Wi-Fi"</td> <td>"Bluetooth"</td> </tr> </table>	Жарық диодты индикатор	<p>Ақ түспен жанып тұр → өшіп тұр</p>	<p>Ақ түспен жанып тұр → өшіп тұр</p>	<p>Ақ түспен жанып тұр → өшіп тұр</p>		"TV ARC"	"Wi-Fi"	"Bluetooth"		
Жарық диодты индикатор	<p>Ақ түспен жанып тұр → өшіп тұр</p>	<p>Ақ түспен жанып тұр → өшіп тұр</p>	<p>Ақ түспен жанып тұр → өшіп тұр</p>								
	"TV ARC"	"Wi-Fi"	"Bluetooth"								
3	<p>— + (Дыбыс деңгейі) түймесі Дыбыс деңгейін реттейді.</p>										
4	<p>∅ (Микрофон қосулы/өшірулі) түймесі Микрофонды қосу немесе өшіру үшін түймені басыңыз. Микрофон өшіп тұрғанда LED индикаторы қызыл түспен жанады.</p> <table border="1" style="width: 100%; text-align: center;"> <tr> <td style="width: 25%;">Жарық диодты индикатор</td> <td style="width: 25%;"> <p>Қызыл түспен жанып тұр</p> </td> <td style="width: 25%;"> </td> </tr> <tr> <td></td> <td>"Mic Off"</td> <td>"Mic On"</td> </tr> </table>	Жарық диодты индикатор	<p>Қызыл түспен жанып тұр</p>			"Mic Off"	"Mic On"				
Жарық диодты индикатор	<p>Қызыл түспен жанып тұр</p>										
	"Mic Off"	"Mic On"									

- АТ сымын жалғағанда, 4-6 секундта қуат түймесі жұмыс істей бастайды.
- Осы жабдықты қосқанда, дыбыс шыққанға дейін 4-5 секунд кідіріс болады.
- Егер теледидар мен Soundbar құрылғысының екеуінен де дыбыс естісеңіз, теледидар аудиосына арналған **Баптаулар** мәзіріне өтіп, теледидар колонкасын **Сыртқы колонка** параметріне өзгертіңіз.
- **SmartThings** қолданбасы арқылы аудио кері байланысын қосуға және өшіруге болады. **SmartThings** қолданбасын пайдалану туралы мәлімет алу үшін "2-әдіс. Wi-Fi (сымсыз желі) арқылы қосылу" бөлімін қараңыз.

Soundbar құрылғысының артқы панелі

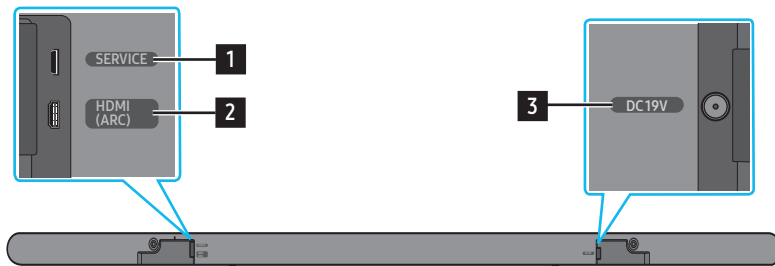

1	SERVICE Өнімнің бағдарламалық құралын жетілдіріп жаңарту үшін USB жинақтаушы құрылғысын жалғаңыз.
2	HDMI (ARC) Теледидардағы HDMI (ARC) портына жалғаңыз. (17-бетті қараңыз)
3	DC19V АТ/ТТ қуат адаптерін жалғаңыз. (Қуат көзінің кірісі) (14-бетті қараңыз)

- Қабырғадағы розеткадан АТ/ТТ қуат адаптерінің қуат кабелін ажыратқан кезде тығынды тартыңыз.
Кабельді тартпаңыз.
- Компоненттер арасында барлық қосылымды жасай тұрып, осы жабдықты немесе басқа компоненттерді АТ розеткасына жалғауға болмайды.

03 SOUNDBAR ҚАШЫҚТАН БАСҚАРУ ПУЛЬТІН ПАЙДАЛАНУ





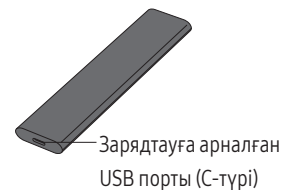



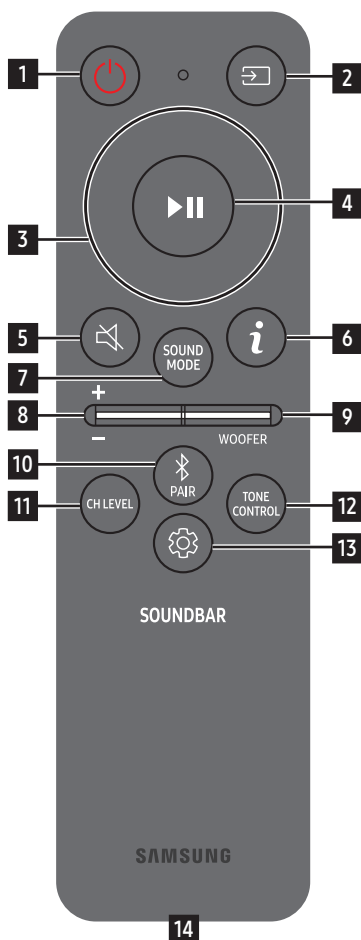













Қашықтан басқару пульті туралы



















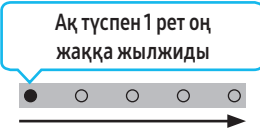
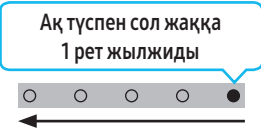
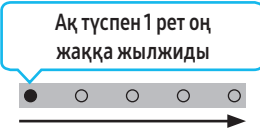
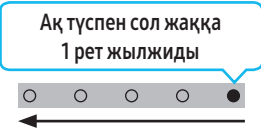
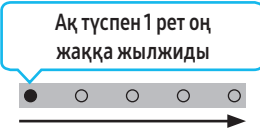
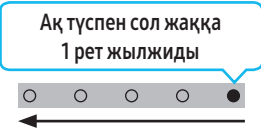

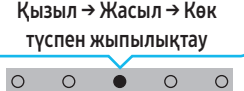
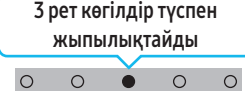

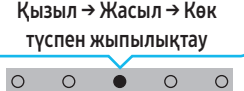
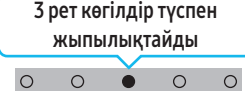
- Қашықтан басқару пульті өнімнен 6 м қашықтықта пайдаланыңыз. Пайдалану қашықтығы сымсыз орта жағдайларына байланысты әртүрлі болуы мүмкін.
- Егер қашықтан басқару пульті батарея қуатының аздығына байланысты жұмыс істемесе, оны USB-C порты арқылы зарядтаңыз.
- Сурет қашықтан басқару пультінің тиісті үлгісіне қарай өзгеше болады.

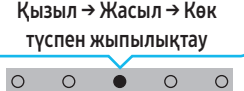
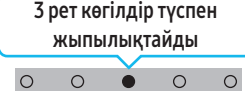









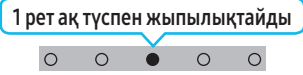

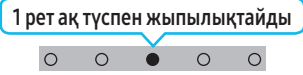

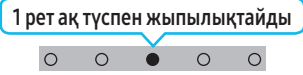
Қашықтан басқару пульті пайдалану әдісі

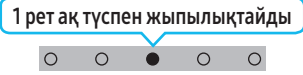

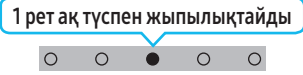
<p>1</p>	 <p>Қуат</p>	<p>Soundbar құрылғысын қосып өшіреді.</p> <table border="1" data-bbox="774 593 1500 750"> <tr> <td data-bbox="774 593 925 750">Жарық диодты индикатор</td> <td data-bbox="925 593 1220 750"> <p>1 рет көгілдір түспен жыпылықтайды</p>  <p>Қосулы</p> </td> <td data-bbox="1220 593 1500 750"> <p>3 рет қызыл түспен жыпылықтайды</p>  <p>Сөндіру</p> </td> </tr> </table> <ul style="list-style-type: none"> • Қуатты автоматты өшіру функциясы Құрылғы келесі жағдайларда автоматты түрде өшеді: <ul style="list-style-type: none"> • Егер 18 минут бойы аудио сигналы болмаса, "TV ARC" / "Wi-Fi" / "Bluetooth" режимінде. 	Жарық диодты индикатор	<p>1 рет көгілдір түспен жыпылықтайды</p>  <p>Қосулы</p>	<p>3 рет қызыл түспен жыпылықтайды</p>  <p>Сөндіру</p>
Жарық диодты индикатор	<p>1 рет көгілдір түспен жыпылықтайды</p>  <p>Қосулы</p>	<p>3 рет қызыл түспен жыпылықтайды</p>  <p>Сөндіру</p>			
<p>2</p>	 <p>Көз</p>	<p>Soundbar құрылғысына қосылған көзді таңдау үшін басыңыз.</p> <ul style="list-style-type: none"> • Аудио кері байланысы функциясын қосу/өшіру Аудио кері байланысы функциясын қосуға немесе өшіруге болады. Soundbar құрылғысы өшіп тұрғанда (Күту режимі) қашықтан басқару пультіңдегі  (Көз) түймесін 5 секунд бойы басып тұрыңыз. <table border="1" data-bbox="774 1097 1500 1254"> <tr> <td data-bbox="774 1097 925 1254">Жарық диодты индикатор</td> <td data-bbox="925 1097 1220 1254"> <p>1 рет көгілдір түспен жыпылықтайды</p>  <p>Қосулы</p> </td> <td data-bbox="1220 1097 1500 1254"> <p>1 рет қызыл түспен жыпылықтайды</p>  <p>Сөндіру</p> </td> </tr> </table>	Жарық диодты индикатор	<p>1 рет көгілдір түспен жыпылықтайды</p>  <p>Қосулы</p>	<p>1 рет қызыл түспен жыпылықтайды</p>  <p>Сөндіру</p>
Жарық диодты индикатор	<p>1 рет көгілдір түспен жыпылықтайды</p>  <p>Қосулы</p>	<p>1 рет қызыл түспен жыпылықтайды</p>  <p>Сөндіру</p>			
<p>3</p>	 <p>Жоғары/Төмен/ Сол жаққа/Оң жаққа</p>	 <p>Жоғары/төмен/сол жақ/оң жақ параметрін таңдау үшін көрсетілген аймақтарды басыңыз.</p> <p>Функцияны таңдау немесе орнату үшін түймедегі "Жоғары/Төмен/Сол жаққа/Оң жаққа" бөлігін басыңыз.</p> <ul style="list-style-type: none"> • Музыканы өткізіп жіберу Келесі музыка файлын таңдау үшін Оң жақ түймесін басыңыз. Алдыңғы музыка файлын таңдау үшін Сол жақ түймесін басыңыз. • ID SET ID SET аяқтау үшін (сымсыз сабуферге немесе сымсыз артқы колонкаларға қосылғанда) Жоғары түймесін 5 секунд бойы басып тұрыңыз. 			
<p>4</p>	 <p>Ойнату/кідірту</p>	<p>Түймені басу арқылы музыканы да ойнатуға немесе тоқтатуға болады.</p>			
<p>5</p>	 <p>Дыбысты өшіру</p>	<p>Дыбысты өшіру үшін  (Дыбысты өшіру) түймесін басыңыз. Дыбысты қосу үшін қайта басыңыз.</p> <table border="1" data-bbox="774 1926 1500 2027"> <tr> <td data-bbox="774 1926 925 2027">Жарық диодты индикатор</td> <td data-bbox="925 1926 1500 2027"> <p>X рет жыпылықтайды</p>  </td> </tr> </table>	Жарық диодты индикатор	<p>X рет жыпылықтайды</p> 	
Жарық диодты индикатор	<p>X рет жыпылықтайды</p> 				

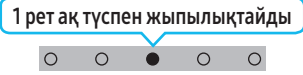

6	 Ақпарат	<p>Ағымдағы функция туралы ақпаратты қарау үшін түймені басыңыз. (7-бетті қараңыз) Dolby Atmos® жүйесіне қосылған кезде ЖШД индикаторы 3 рет көгілдір түспен жыпылықтайды.</p>						
7	 SOUND MODE	<p>Түймені басу арқылы, қажетті аудио режимін таңдай аласыз. Режимді өзгерткен сайын көптүсті жарық диоды ақ түспен жыпылықтайды.</p> <table border="1" data-bbox="368 282 1374 456"> <tr> <td data-bbox="368 282 676 378">Жарық диодты индикатор</td> <td data-bbox="676 282 1374 378">  1 рет ақ түспен жыпылықтайды </td> </tr> <tr> <td data-bbox="368 378 676 456">  </td> <td data-bbox="676 378 1374 456"> "Surround" → "Game" → "Standard" → "Adaptive Sound" → "DTS Virtual:X" </td> </tr> </table> <ul style="list-style-type: none"> • Surround Стандарттыдан кеңірек дыбыс өрісін қамтамасыз етеді. • Game Ойын ойнаған кезде ойыншыны әрекетке батыру үшін стереоскоптық дыбысты қамтамасыз етеді. • Standard Түпнұсқа дыбысты шығарады. • Adaptive Sound Мазмұнды шынайы уақытта талдап, мазмұн сипаттарының негізінде оңтайлы дыбыс өрісін қамтамасыз етеді. • DTS Virtual:X Кез келген контенттен иммерсивті 3D дыбысы. 	Жарық диодты индикатор	 1 рет ақ түспен жыпылықтайды		"Surround" → "Game" → "Standard" → "Adaptive Sound" → "DTS Virtual:X"		
Жарық диодты индикатор	 1 рет ақ түспен жыпылықтайды							
	"Surround" → "Game" → "Standard" → "Adaptive Sound" → "DTS Virtual:X"							
8	 ДЫБЫС ДЕҢГЕЙІ	<p>Дыбыс деңгейін реттеу үшін түймені жоғары немесе төмен қарай басыңыз.</p> <table border="1" data-bbox="368 869 1374 1055"> <tr> <td data-bbox="368 869 676 1055">Жарық диодты индикатор</td> <td data-bbox="676 869 1023 1055">  Ақ түспен 1 рет оң жаққа жылжиды Дыбыс деңгейін ұлғайту </td> <td data-bbox="1023 869 1374 1055">  Ақ түспен сол жаққа 1 рет жылжиды Дыбыс деңгейін азайту </td> </tr> </table>	Жарық диодты индикатор	 Ақ түспен 1 рет оң жаққа жылжиды Дыбыс деңгейін ұлғайту	 Ақ түспен сол жаққа 1 рет жылжиды Дыбыс деңгейін азайту			
Жарық диодты индикатор	 Ақ түспен 1 рет оң жаққа жылжиды Дыбыс деңгейін ұлғайту	 Ақ түспен сол жаққа 1 рет жылжиды Дыбыс деңгейін азайту						
9	 WOOFER (БАС) ДЕҢГЕЙІ	<p>Вуфер (бас) деңгейін -12 немесе -6 мен +6 аралығында реттеу үшін түймені жоғары немесе төмен қарай басыңыз. Вуфер (бас) дыбыс деңгейін 0 (әдепкі) мәніне орнату үшін түймені басыңыз.</p>						
10	 Bluetooth PAIR	<p>Soundbar құрылғысын Bluetooth бойынша жұптастыру режиміне ауыстырыңыз. Түймені басқан кезде жарық диодты дисплей төменде көрсетілгендей өзгереді.</p> <ul style="list-style-type: none"> • Жұптастыру аяқталғанша, көптүсті жарық диоды кезекпен қызыл → жасыл → көк болып өзгереді. <table border="1" data-bbox="368 1328 1374 1547"> <tr> <td data-bbox="368 1328 676 1485">Жарық диодты индикатор</td> <td data-bbox="676 1328 1374 1485">  Қызыл → Жасыл → Көк түспен жыпылықтау Жұптастыру </td> <td data-bbox="995 1350 1374 1485">  3 рет көгілдір түспен жыпылықтайды Қосылым орнатылды </td> </tr> <tr> <td data-bbox="368 1485 676 1547">  </td> <td colspan="2" data-bbox="676 1485 1374 1547"> "Ready to connect via Bluetooth." </td> </tr> </table>	Жарық диодты индикатор	 Қызыл → Жасыл → Көк түспен жыпылықтау Жұптастыру	 3 рет көгілдір түспен жыпылықтайды Қосылым орнатылды		"Ready to connect via Bluetooth."	
Жарық диодты индикатор	 Қызыл → Жасыл → Көк түспен жыпылықтау Жұптастыру	 3 рет көгілдір түспен жыпылықтайды Қосылым орнатылды						
	"Ready to connect via Bluetooth."							
11	 CH LEVEL	<p>Түймені басу арқылы, әр колонканың дыбыс деңгейін реттей аласыз.</p> <ul style="list-style-type: none"> • Әр дыбыс колонкасының дыбыс деңгейін басқару үшін Дыбыс параметрлерінде "Centre Level" немесе "Front Top Level" тармағын таңдаңыз, одан кейін Жоғары/Төмен түймелерінің көмегімен дыбыс деңгейін -6 және +6 арасында реттеу үшін. • Егер Артқы колонкалар (бөлек сатылады) жалғанған болса, "Rear Level" және "Rear Top Level" параметріне қолдау көрсетіледі. "Rear Level" және "Rear Top Level" дыбыс деңгейін Жоғары/Төмен түймелерінің көмегімен -6 және +6 арасында реттеу үшін. <table border="1" data-bbox="368 1760 1374 1917"> <tr> <td data-bbox="368 1760 676 1856">Жарық диодты индикатор</td> <td data-bbox="676 1760 1374 1856">  1 рет ақ түспен жыпылықтайды </td> </tr> <tr> <td data-bbox="368 1856 676 1917">  </td> <td data-bbox="676 1856 1374 1917"> "Centre Level" → "Front Top Level" </td> </tr> </table>	Жарық диодты индикатор	 1 рет ақ түспен жыпылықтайды		"Centre Level" → "Front Top Level"		
Жарық диодты индикатор	 1 рет ақ түспен жыпылықтайды							
	"Centre Level" → "Front Top Level"							

12	 TONE CONTROL	<p>Түймені басу арқылы төмен жиіліктегі дыбыстың немесе бас дыбысының деңгейін реттей аласыз. Қажетті элементті Жоғары/Төмен түймелерімен реттеуге болады. Standard режимінен басқа бұл функция Дыбыс режимінде іске қосылады.</p> <ul style="list-style-type: none"> Төмен немесе басс дыбыс деңгейін басқару үшін Дыбыс параметрлерінде “Treble” немесе “Bass” опцияларын таңдап, одан кейін Жоғары/Төмен түймелерінің көмегімен дыбыс деңгейін -6 және +6 арасында реттеу үшін. Басс деңгейі өзгертілгеннен кейін вуфер деңгейі де сәйкесінше реттеледі. <table border="1" data-bbox="371 271 1374 432"> <tr> <td data-bbox="371 271 676 365">Жарық диодты индикатор</td> <td data-bbox="676 271 1374 365">  <p>1 рет ақ түспен жыпылықтайды</p> </td> </tr> <tr> <td data-bbox="371 365 676 432"></td> <td data-bbox="676 365 1374 432">“Treble” → “Bass”</td> </tr> </table>	Жарық диодты индикатор	 <p>1 рет ақ түспен жыпылықтайды</p>		“Treble” → “Bass”
Жарық диодты индикатор	 <p>1 рет ақ түспен жыпылықтайды</p>					
	“Treble” → “Bass”					
13	 Дыбысты басқару	<p>Түймені басу арқылы аудио функциясын орната аласыз. Қажетті элементті Жоғары/Төмен түймелерімен реттеуге болады. Режимді өзгерткен сайын көптүсті жарық диоды ақ түспен жыпылықтайды.</p> <table border="1" data-bbox="371 539 1374 712"> <tr> <td data-bbox="371 539 676 633">Жарық диодты индикатор</td> <td data-bbox="676 539 1374 633">  <p>1 рет ақ түспен жыпылықтайды</p> </td> </tr> <tr> <td data-bbox="371 633 676 712"></td> <td data-bbox="676 633 1374 712">“SpaceFit Sound” → “Active Voice Amplifier” → “Voice enhancement” → “Night Mode” → “Sync” → “Virtual”</td> </tr> </table> <ul style="list-style-type: none"> Voice enhancement опциясы фильмдер мен теледидардағы ауызша диалогты естуді жеңілдетеді. Night Mode дыбыс деңгейін төмендету, бірақ диалогты анық күйде ұстау үшін реттелетін параметрлермен түнде қарау үшін оңтайландырылады. Әрбір жиілік диапазонының дыбысын реттеу үшін  (Дыбысты басқару) түймесін шамамен 5 секунд басып тұрыңыз. Сол жақ/Оң жақ түймелері арқылы 150 Гц, 300 Гц, 600 Гц, 1,2 кГц, 2,5 кГц, 5 кГц және 10 кГц жиілігін таңдауға болады және әрбіреуін Жоғары/Төмен түймелері арқылы -6 және +6 аралығындағы параметрге реттеуге болады. (Дыбыс режимі “STANDARD” күйіне орнатылғанына көз жеткізіңіз.) Егер теледидардағы бейне мен Soundbar құрылғысындағы аудио синхрондалмаған болса, “Дыбысты басқару” бөліміндегі “Sync” опциясын таңдаңыз, одан кейін Жоғары/Төмен түймелерінің көмегімен аудио кешігуін 0-300 миллисекунд арасында орнатыңыз. “Sync” опциясына тек кейбір функцияларда ғана қолдау көрсетіледі. Жоғары/Төмен түймелерінің көмегімен Virtual функциясын Қосулы/Өшірулі етіп орнатуға болады. 	Жарық диодты индикатор	 <p>1 рет ақ түспен жыпылықтайды</p>		“SpaceFit Sound” → “Active Voice Amplifier” → “Voice enhancement” → “Night Mode” → “Sync” → “Virtual”
Жарық диодты индикатор	 <p>1 рет ақ түспен жыпылықтайды</p>					
	“SpaceFit Sound” → “Active Voice Amplifier” → “Voice enhancement” → “Night Mode” → “Sync” → “Virtual”					
14	Зарядтауға арналған USB порты (C-түрі)	<p>Зарядталып жатқанда LED шамдары жанады. Батарея толық зарядталып болғанда, LED шамы өшеді.</p> <ul style="list-style-type: none"> USB кабелі жинаққа кірмейді. Егер қашықтан басқару пульті батарея қуатының аздығына байланысты жұмыс істемесе, оны USB-C порты арқылы зарядтаңыз. 				

Белсенді ішкі зорайтқыш (AVA)

- Soundbar ойнатылып жатқанда бейне дыбысы әрқашан анық естілуі үшін нақты уақытта сыртқы дыбысқа талдау жасайды.
- Талдау кезінде ешқандай деректер сақталмайды.

Жасырын түймелерді (бірнеше функциясы бар түймелер) пайдалану

Жасырын түйме		Анықтама беті
Қашықтан басқару пультінің түймесі	Функция	
WOOFER (жоғары)	Теледидардың қашықтан басқару пульті қосулы/өшірулі (күту режимі)	13-бет
Жоғары	ID SET	9-бет
 (Дыбысты басқару)	7 жолақты эквалайзер	11-бет
 (Көз)	Аудио кері байланысы функциясын қосу/өшіру (Күту режимі)	9-бет

Дыбыс әсерінің әртүрлі режимдеріне арналған шығыс сипаттамалары

Әсер	Кіріс	Шығыс	
		Тек сабвуфермен	Сабвуфермен және сымсыз артқы колонкалар жинағымен
Surround	2.0 арна	3.1.2 арна	5.1.4 арна
	5.1 арна	3.1.2 арна	5.1.4 арна
	Dolby Atmos®	3.1.2 арна	5.1.4 арна
Game	2.0 арна	3.1.2 арна	5.1.4 арна
	5.1 арна	3.1.2 арна	5.1.4 арна
	Dolby Atmos®	3.1.2 арна	5.1.4 арна
Standard	2.0 арна	2.1 арна	2.1 арна
	5.1 арна	3.1 арна	5.1 арна
	Dolby Atmos®	3.1.2 арна	5.1.4 арна
Adaptive Sound	2.0 арна	3.1.2 арна	5.1.4 арна
	5.1 арна	3.1.2 арна	5.1.4 арна
	Dolby Atmos®	3.1.2 арна	5.1.4 арна
DTS Virtual:X	2.0 арна	3.1.2 арна	5.1.4 арна
	5.1 арна	3.1.2 арна	5.1.4 арна
	Dolby Atmos®	3.1.2 арна	5.1.4 арна

- Samsung сымсыз артқы колонка жинағын бөлек сатып алуға болады. Қандай да бір Жинақты сатып алу үшін Soundbar құрылғысын сізге сатқан жеткізушіге хабарласыңыз.
- **STANDARD** режимі пайдаланылғанда, 2 арналы шығыс үшін көлемдік дыбыс колонкасынан дыбыстар шықпайды. Көлемдік дыбыс колонкасына дыбысты қосу үшін әсер режимін **SURROUND** параметріне өзгертіңіз.
- Кіріс көз Dolby Atmos® болғанда, тек сабвуферді реттеу 3.1.2 арналы аудионы, ал сабвуфер және сымсыз артқы колонка жинағын реттеу 5.1.4 арналы аудионы береді.

Теледидардың қашықтан басқару пультімен Soundbar дыбыс деңгейін реттеу







Теледидардың қашықтан басқару пульті арқылы Soundbar құрылғысының дыбыс деңгейін реттеңіз.

- Бұл функция тек ИҚ қашықтан басқару пульттерімен пайдалануға болады. Bluetooth қашықтан басқару пульттеріне (жұптастыруды талап ететін қашықтан басқару пульттері) қолдау көрсетілмейді.
- Осы функцияны пайдалану үшін теледидар колонкасын **Сыртқы колонка** параметріне орнатыңыз.
- Осы функцияны қолдайтын өндірушілер:
Samsung, VIZIO, LG, Sony, Sharp, PHILIPS, PANASONIC, TOSHIBA, Hisense, RCA

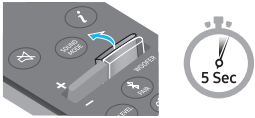
1. Soundbar құрылғысын өшіріңіз.

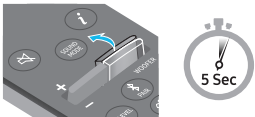
2. **WOOFER** түймесін 5 секунд басып тұрыңыз.

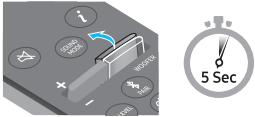
WOOFER түймесін басып, 5 секунд басып тұрған сайын, режим келесі ретпен ауысады: «**OFF-TV REMOTE**» (әдепкі режим), «**SAMSUNG-TV REMOTE**», «**ALL-TV REMOTE**».

Қашықтан басқару пультінің түймесі	Жарық диодты индикатор	Күйі
	(Әдепкі режим) 1 рет қызыл түспен жыпылықтайды  “Off-TV Remote” (Әдепкі режим)	Теледидардың қашықтан басқару пультін өшіріңіз.
	1 рет көгілдір түспен жыпылықтайды  “Samsung-TV Remote”	Samsung теледидарының ИҚ қашықтан басқару пультін қосыңыз.
	1 рет көк түспен жыпылықтайды  “All-TV Remote”	Басқа теледидардың ИҚ қашықтан басқару пультін қосыңыз.

04 SOUNDBAR ҚҰРЫЛҒЫСЫН ЖАЛҒАУ

Қуатты және жабдықтарды жалғау

Сабвуфер мен Soundbar құрылғысын электрлік розеткаға жалғау үшін қуат сымын келесі ретпен пайдаланыңыз:

- Қажетті электр қуаты мен қуат шығыны туралы қосымша ақпарат алу үшін өнімге жапсырылған жапсырманы қараңыз. (Затбелгі: Soundbar негізгі құрылғысының астыңғы жағы)

1. Қуат кабелін сабвуферге жалғаңыз.

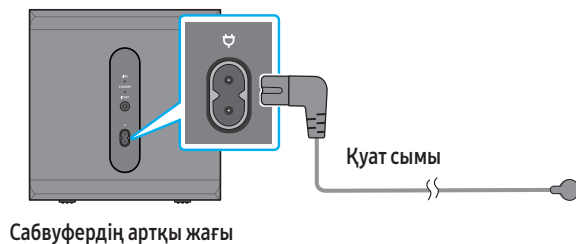

2. Қуат сымын Soundbar құрылғысына жалғаңыз.

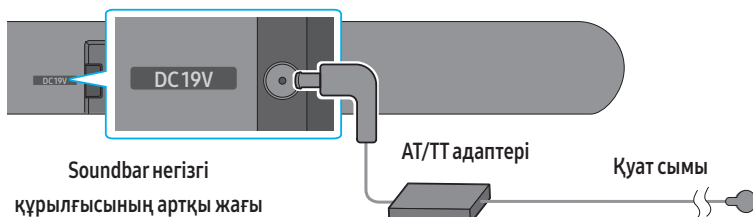

3. Қуат көзін Soundbar құрылғысы мен сабвуферге жалғаңыз. Soundbar құрылғысы қосылған кезде, сабвуфер автоматты түрде қосылады.

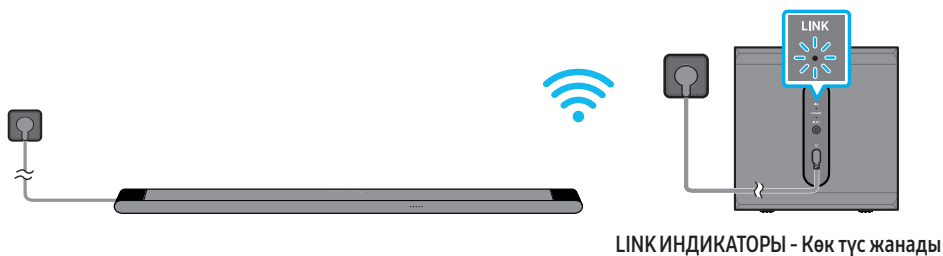

ЕСКЕРТПЕ

- Сабвуферді Soundbar құрылғысына жалғамас бұрын іске қосыңыз. Soundbar құрылғысын қосқан кезде, сабвуфер автоматты түрде қосылады.
- Құрылғы қосылған кезде, қуат сымын ажыратып, қайта жалғайтын болсаңыз, Soundbar құрылғысы автоматты түрде қосылады.

Сабвуферді қолмен жалғау

Төмендегі қолмен жалғау процедурасын орындау алдында:

- Soundbar құрылғысы мен сабвуфердің қуат кабельдерінің дұрыс жалғанғанын тексеріңіз.
- Soundbar құрылғысы өшірулі тұрғанына көз жеткізіңіз.

1. Soundbar негізгі құрылғысын өшіріңіз.
2. Сабвуфердің артқы жағындағы **ID SET** түймесін кемінде 5 секунд бойы басып тұрыңыз.
 - Әр колонканың артқы жағындағы қызыл индикатор өшеді және көк индикатор жыпылықтайды.

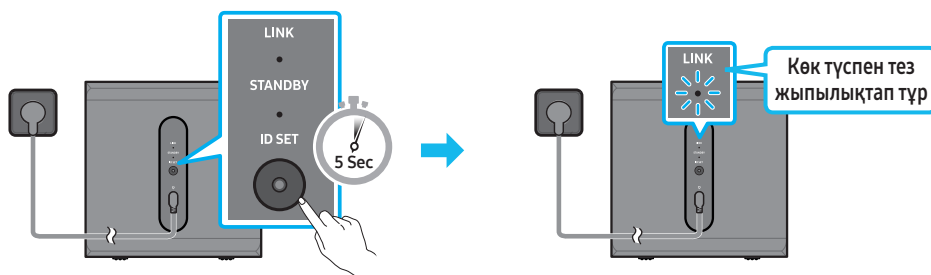

Сабвуфердің артқы жағы

Сабвуфердің артқы жағы

3. Қашықтан басқару пультііндегі **Жоғары** түймесін 5 секунд басып тұрыңыз.
 - **ID SET** реттеуі аяқталғанда, Soundbar құрылғысы автоматты түрде қосылады.



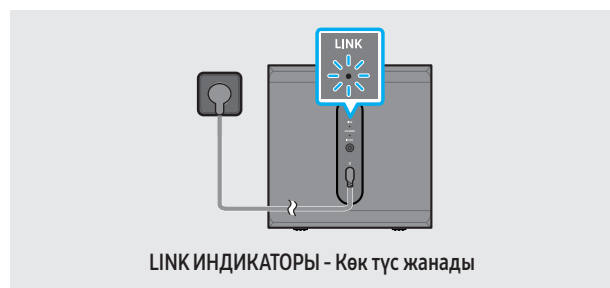

4. LINK жарық диодты индикаторының қанық көк түспен жанып тұрғанын (толық жалғанғанын) тексеріңіз.

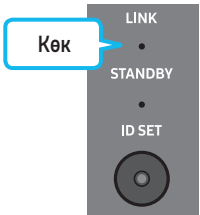

Soundbar мен сымсыз сабвуфер жалғанған кезде, LINK жарық диодты индикаторы жыпылықтауын тоқтатады және қанық көк түспен жанады.

Сабвуфердің артқы жағындағы жарық диодты индикаторлар

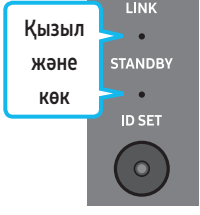
Жарық диоды	Қүйі	Сипаттама	Шешім
	Қосулы	Сәтті қосылған (қалыпты жұмыс)	-
	Жыпылықтап тұр	Қосылым қалпына келтірілуде	Негізгі Soundbar құрылғысына бекітілген қуат кабелі дұрыс жалғанғанын тексеріңіз немесе 5 минуттай күте тұрыңыз. Егер жыпылықтау тоқтамаса, сабвуферді қолмен жалғап көріңіз. 15-бетті қараңыз.
	Қосулы	Күту күйі (Soundbar негізгі құрылғысы өшірулі болғанда)	Негізгі Soundbar құрылғысына бекітілген қуат кабелі дұрыс жалғанғанын тексеріңіз.
		Байланыс сәтсіз аяқталды	Қайта жалғаңыз. 15-беттегі қолмен жалғау нұсқауларын қараңыз.
	Жыпылықтап тұр	Ақаулық	Осы нұсқаулықта Samsung қызмет көрсету орталығының байланыс ақпаратын қараңыз.

ЕСКЕРТПЕ

- Егер негізгі жабдық өше, сымсыз сабвуфер күту режиміне өтіп, сабвуфердің артындағы STANDBY ЖШД шамы көк түспен бірнеше рет жыпылықтайды да қызыл түске ауысады.
- Егер Soundbar жанында Soundbar құрылғысымен бірдей жиілікті пайдаланатын құрылғыны қолдансаңыз, ол кедергі келтіріп, дыбыс үзілуі мүмкін.
- Негізгі жабдықтың сымсыз сигналының ең көп тасымалдау аралығы — шамамен 10 м, бірақ пайдалану ортасына байланысты әртүрлі болуы мүмкін. Егер негізгі жабдық пен сымсыз сабвуфердің арасында темірбетон немесе металл қабырға болса, жүйе мүлде жұмыс істемеуі мүмкін, себебі сымсыз сигнал металл арқылы өте алмайды.

⚠ ЕСКЕРТУ

- Сымсыз қабылдау антенналары сымсыз сабвуферге орнатылған. Құрылғыны су мен ылғалдан аулақ ұстаңыз.
- Жақсы сапада тыңдау үшін сымсыз сабвуфердің айналасындағы аймақта ешбір кедергінің жоқ екеніне көз жеткізіңіз.

SWA-9500S құрылғысы (бөлек сатылады) Soundbar құрылғысына жалғау

Samsung сымсыз артқы колонка жинағын (SWA-9500S, бөлек сатылады) Soundbar құрылғысына жалғау арқылы шынайы сымсыз көлемдік дыбысқа дейін кеңейтіңіз.

Қосылымдар туралы толық ақпаратты Samsung сымсыз артқы колонка жинағының нұсқаулығынан қараңыз.

05 ТЕЛЕДИДАРҒА ҚОСУ

HDMI ARC параметрін (аудио қайтару арнасы) қолдайтын теледидарды жалғау

⚠ ЕСКЕРТУ

- HDMI-Micro HDMI кабелін пайдаланған кезде, кабель терминалына зақым келтірмеу үшін абай болыңыз.
- HDMI кабелі жалғанған кезде, алдымен HDMI сигналы қабылданады.
- Теледидар мен Soundbar құрылғысы арасында HDMI кабелін жалғау үшін ARC деп белгіленген клеммаларды міндетті түрде жалғаңыз. Әйтпесе теледидар дыбысы шықпауы мүмкін.
- Ұсынылатын кабель — High Speed HDMI Cable with Ethernet.

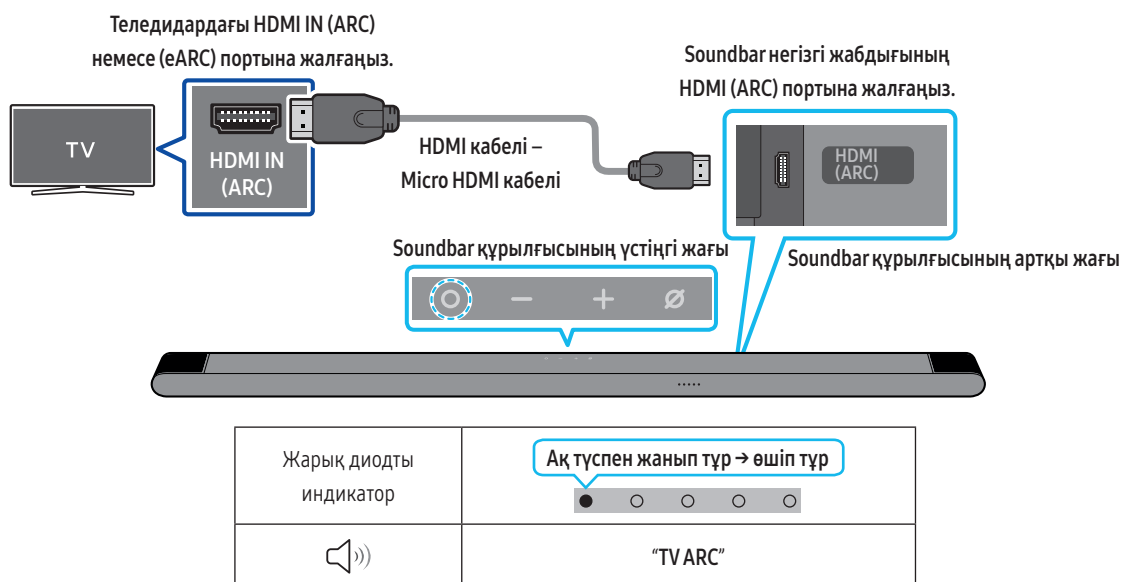

1. Soundbar құрылғысы мен теледидар өшірілген кезде, суретте көрсетілгендей HDMI кабелін жалғаңыз.
2. Soundbar құрылғысы мен теледидарды қосыңыз.
3. Теледидарыңыз дыбысты Soundbar арқылы шығарады.
 - Егер ТД дыбысы шықпаса, “TV ARC” режимін таңдау үшін Soundbar құрылғысының жоғарғы жағындағы **○ (Көп функция)** түймесін немесе қашықтан басқару пультіндегі **☞ (Көз)** түймесін басыңыз.
 - Егер дыбыс шықпаса, HDMI кабелінің байланысын қайта тексеріңіз.
 - Soundbar құрылғысындағы дыбыс деңгейін өзгерту үшін теледидардың қашықтан басқару пультіндегі дыбыс деңгейін реттеу түймелерін пайдаланыңыз.

ЕСКЕРТПЕ

- Мүмкін болса, өзекшесіз HDMI кабелін пайдалануға кеңес береміз. Өзекшесі бар HDMI кабелін пайдаланатын болсаңыз, диаметрі 14 мм-ден аз болатынын пайдаланыңыз.
- HDMI кабелі ARC функциясын қолдамаса, бұл функция қолжетімді емес.
- Арнадағы дыбыс Dolby Digital жүйесінде кодталып, теледидардағы “Сандық шығыс аудио пішімі” PCM бағдарламасында орнатылған кезде, параметрді Dolby Digital деп өзгертуіңізге кеңес береміз. Теледидардағы параметр өзгерген кезде, дыбыс сапасы жақсарады. (Теледидар мәзірінде теледидардың өндірушісіне байланысты Dolby Digital және PCM үшін басқа сөздер пайдаланылуы мүмкін.)



Bluetooth арқылы қосылу

Samsung теледидары Bluetooth арқылы қосылған кезде, стерео дыбысты кабельдерді қоспай тыңдауға болады.

- Бір уақытта тек бір Samsung теледидарын жалғауға болады.
- Bluetooth қолдайтын Samsung теледидарын жалғауға болады. Теледидардың техникалық сипаттамаларын тексеріңіз.

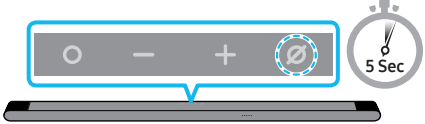

Бастапқы қосылым

<p>1. Bluetooth жұптастыру түймесі</p>  <p>(НЕМЕСЕ)</p> <p>“Bluetooth” режимінде болғанда</p> 	<p>Жарық диодты индикатор</p> <p>Қызыл → Жасыл → Көк түспен жыпылықтау</p>  <p>Жұптастыру</p> <p>3 рет көгілдір түспен жыпылықтайды</p>  <p>Қосылым орнатылды</p> <ul style="list-style-type: none"> • Жұптастыру аяқталғанша, көпүсті жарық диоды кезекпен қызыл → жасыл → көк болып өзгереді. <p>🔊 “Ready to connect via Bluetooth.”</p>
---	--

2. Samsung теледидарында Bluetooth режимін таңдаңыз.
(мысалы, Басты (🏠) → Мәзір → Баптаулар (⚙️) → Барлық баптаулар (⚙️) → Дыбыс → Дыб.шығысы → Bluetooth динамиктері тізімі → [AV] Samsung Soundbar S***B (Bluetooth))
3. ТД экранындағы тізімнен “[AV] Samsung Soundbar S***B” опциясын таңдаңыз.
Қолжетімді Soundbar құрылғысы теледидардың Bluetooth құрылғылары тізімінде “Жұптастыруды қажет етеді” немесе “Жұптастырылған” деген жазумен көрсетіледі. Samsung теледидарын Soundbar құрылғысына қосу үшін хабарды таңдап, байланыс орнатыңыз.
4. Енді Samsung теледидарының дыбысын Soundbar құрылғысынан тыңдауға болады.

Құрылғы қосылмаған жағдайда

- Егер Samsung теледидарындағы колонкалардың тізімінде Soundbar құрылғысы (мысалы, [AV] Samsung Soundbar S***B) болса, оны жойыңыз.
- Содан кейін 1-3 қадамдарын қайталаңыз.

Samsung теледидарынан Soundbar құрылғысын ажырату

“Bluetooth” режимінен басқа режимді таңдау үшін Soundbar құрылғысының жоғарғы жағындағы **○ (Көп функция)** түймесін немесе қашықтан басқару пультіндегі **→ (Көз)** түймесін басыңыз.

- Samsung теледидары Soundbar құрылғысынан жауап алуы қажет болғандықтан, ажырату біраз уақытты алады.
(Samsung теледидарының үлгісіне байланысты қажетті уақыт әртүрлі болуы мүмкін.)

Bluetooth байланысы бойынша ескертпелер

- Bluetooth байланысы арқылы қосылу үшін жаңа құрылғыны 1 м шеңберінде орналастырыңыз.
- Bluetooth құрылғысын қосқан кезде PIN кодын енгізу қажет болса, <0000> енгізіңіз.
- Soundbar құрылғысы дайын күйде 18 минуттан кейін автоматты түрде өшіріледі.
- Soundbar құрылғысы келесі жағдайларда Bluetooth арқылы іздеуді немесе қосылуды дұрыс атқармауы мүмкін:
 - Soundbar құрылғысының айналасында күшті электр өрісі болған жағдайда.
 - Бірнеше Bluetooth құрылғысы Soundbar құрылғысымен үздіксіз жұптасқан жағдайда.
 - Bluetooth құрылғысы өшірілі, орнында емес немесе ақаулықтар болған жағдайда.
- Электрондық құрылғылар да радиокедергілердің пайда болуына себеп болады. Микротолқынды пеш, сымсыз LAN құрылғылары және басқа да электромагниттік толқын шығаратын құрылғыларды Soundbar негізгі құрылғысынан алшақ ұстаңыз.

Wi-Fi арқылы жалғау

Алдын ала жалғаудың тексеру тізімі

- Wi-Fi қосылымы тек Samsung теледидарында қолжетімді.
- **Сымсыз маршрутизатор (Wi-Fi)** қосылғанын және **теледидар маршрутизаторға жалғанғанын** тексеріңіз.
- Теледидар мен Soundbar құрылғысы бірдей сымсыз желіге (Wi-Fi) жалғанған болуы керек.
- Егер сымсыз маршрутизатор (Wi-Fi) DFS арнасын пайдаланса, теледидар мен Soundbar құрылғысы арасында Wi-Fi қосылымын орнату мүмкін болмайды. Мәліметтерді алу үшін интернет қызметінің провайдеріне хабарласыңыз.
- Өндірілген жылына байланысты мәзірлер әртүрлі болуы мүмкін, сондықтан теледидар нұсқаулығын қараңыз.
- Теледидарды Soundbar құрылғысына Wi-Fi желісі арқылы жалғау үшін Soundbar құрылғысын алдымен сымсыз маршрутизаторға жалғаңыз. Wi-Fi қосылымын орнату әдісі туралы мәліметтерді 25-беттен қараңыз.

1. Soundbar құрылғысына Wi-Fi қосылымы туралы қосымша ақпаратты 25-беттегі «**2-әдіс. Wi-Fi (сымсыз желі) арқылы қосылу**» бөлімінен қараңыз.
2. Аудио мәзірін пайдаланып Soundbar құрылғысына теледидардың кіріс көзін өзгертіңіз.
 - **2017 немесе одан кейінгі жылы шыққан Samsung теледидарлары**
Дыбыс → Дыб.шығысы → [AV] Samsung Soundbar S***B (Wi-Fi)

Dolby Atmos қолдайтын теледидарға қосылуда

Алдын ала жалғаудың тексеру тізімі

- Dolby Atmos® технологиясына "TV ARC" немесе "Wi-Fi" режимінде қолдау көрсетіледі.
- Контент Dolby Atmos® функциясына қолдау көрсетілетініне көз жеткізіңіз.

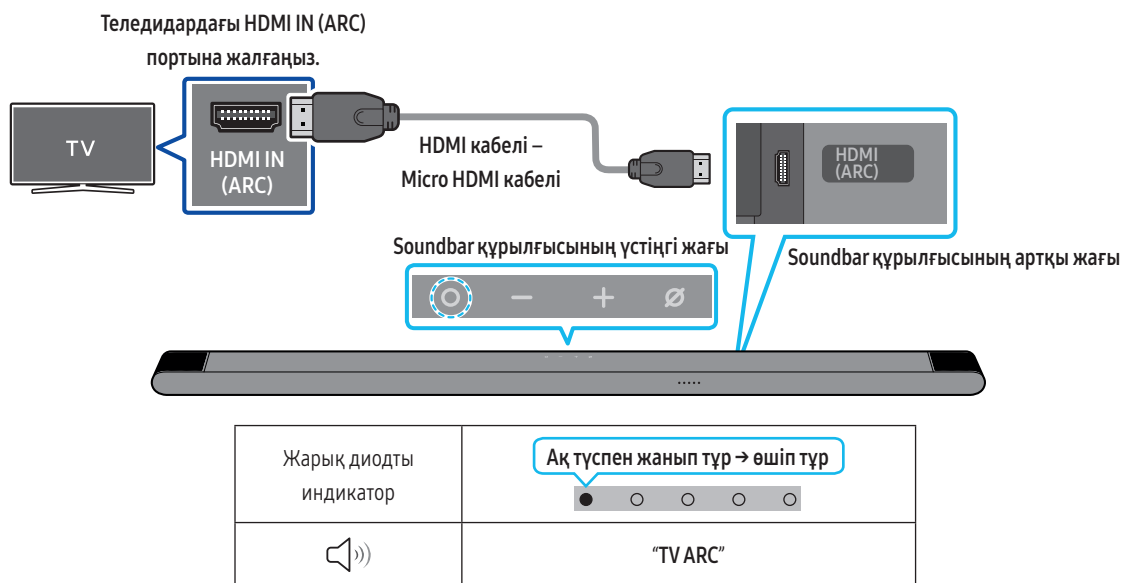

1. Soundbar құрылғысы мен теледидар өшірілген кезде, суретте көрсетілгендей HDMI кабелін жалғаңыз.
2. Soundbar құрылғысы мен теледидарды қосыңыз.
3. Теледидар дыбысы Soundbar құрылғысынан шығады.

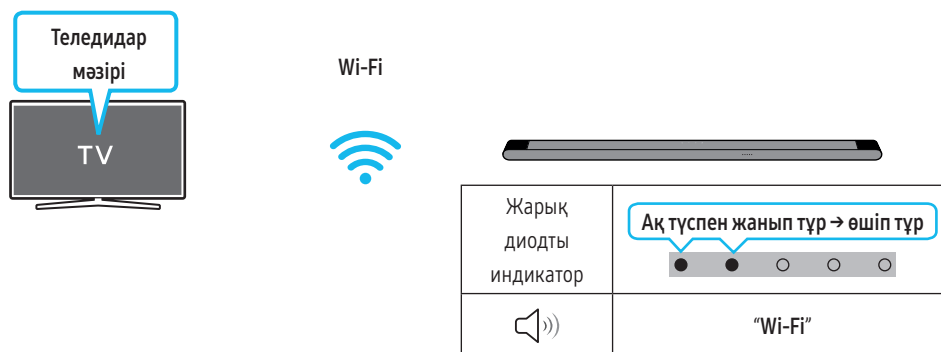

1. Soundbar құрылғысын және теледидарды бірдей сымсыз желіге (Wi-Fi) қосыңыз.
2. Теледидар дыбысын шығару үшін Soundbar құрылғысын таңдаңыз.
3. Теледидар дыбысы Soundbar құрылғысынан шығады.

ЕСКЕРТПЕ

- **Dolby Atmos® жүйесін пайдаланған кезде:** Егер кіріс көзі Dolby Atmos® болса, 12-беттегі "Дыбыс әсерінің әртүрлі режимдеріне арналған шығыс сипаттамалары" бөлімін қараңыз.
- **BD ойнатқышында немесе теледидарға қосылған басқа құрылғыда Dolby Atmos® конфигурациялау.**
BD ойнатқышының немесе басқа құрылғының «Параметрлер» мәзіріндегі «Аудио шығысы» опцияларын ашып, Bitstream үшін «Кодтау жоқ» параметрі таңдалғанын тексеріңіз. Мысалы, Samsung BD ойнатқышында Басты мәзір → Дыбыс → Сандық шығыс тармағына өтіп, Bitstream (өңделмеген) опциясын таңдаңыз.
- Бұл функцияны кейбір Samsung TV құрылғыларында және кейбір Soundbar үлгілерінде қолдануға болады.

Q-Symphony функциясын пайдалану

Q-Symphony үшін Soundbar құрылғысы оңтайлы көлемді дыбыс әсерін беру мақсатында екі құрылғы арқылы дыбыс шығару үшін Samsung теледидарымен синхрондалады. Soundbar құрылғысы жалғанғанда, теледидардың **Дыб.шығысы** мәзірінде «**TV+Soundbar**» пайда болады. Тиісті мәзірді таңдаңыз.

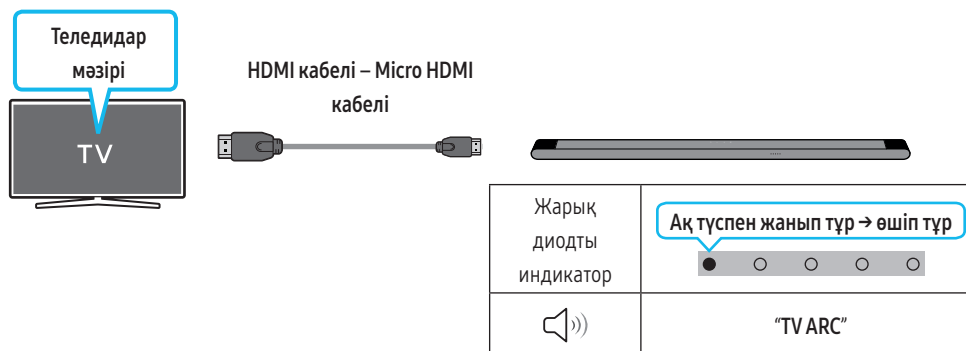

- Теледидар мәзірінің мысалы: **TV + [AV] Soundbar сериясының атауы (HDMI)**

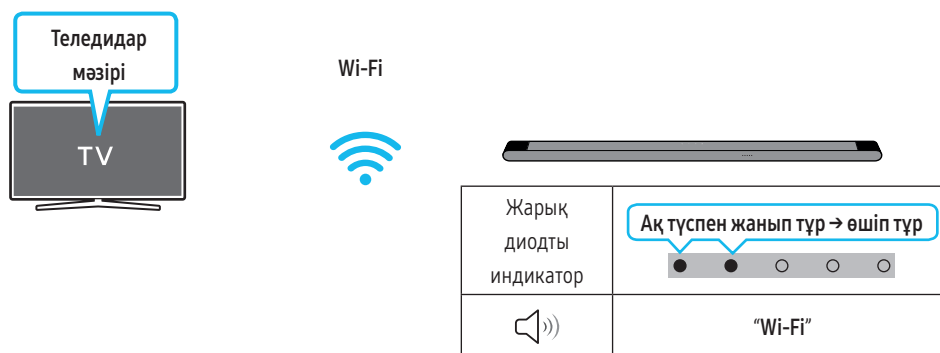

- Теледидар мәзірінің мысалы: **TV + [AV] Soundbar сериясының аты (HDMI/Wi-Fi)**

ЕСКЕРТПЕ

- Ол теледидар қолдайтын Codec стандартына сәйкес жұмыс істей алады.
- Бұл функцияға тек HDMI кабелі немесе Wi-Fi қосылған кезде ғана қолдау көрсетіледі.
- Теледидар мен Soundbar құрылғысының бір сымсыз маршрутизаторға/жиілікке жалғанғандығына көз жеткізіңіз.
- Бұл функцияны кейбір Samsung TV құрылғыларында және кейбір Soundbar үлгілерінде қолдануға болады.

Spacefit дыбысын пайдалану

Тыңдау кеңістіктерін сараптау арқылы оңтайландырылған дыбыс сапасын қамтамасыз етеді.

1-әдіс. Soundbar құрылғысы арқылы қосу

Бұл функцияны іске қосу үшін Soundbar құрылғысының қашықтан басқару пультімен SpaceFit Sound режимін қосыңыз.

(🔊 (Дыбысты басқару) → "SpaceFit Sound Off" → ▲ (Жоғары) → "SpaceFit Sound On")

- Бұл барлық дыбыстық режимдерде қолжетімді.

2-әдіс. ТД арқылы жалғау

Осы функцияны қосу үшін, Samsung теледидары мәзіріндегі Бейімделетін дыбыс+ режимін қосыңыз.

(Басты (🏠) → Мәзір → Баптаулар (⚙️) → Барлық баптаулар (⚙️) → General → Зерделі режим параметрлері → Бейімделетін дыбыс+)

- Теледидардағы **Бейімделетін дыбыс+** режимін қоссаңыз, Soundbar құрылғысындағы дыбыс режимі **Бейімделетін дыбыс+** режиміне автоматты түрде өзгереді.

ЕСКЕРТПЕ

Soundbar құрылғысы Samsung теледидарларының кез келгеніне жалғанғанда, осы функция жұмыс істейді.

06 МОБИЛЬДІ ҚҰРЫЛҒЫНЫ ҚОСУ

1-әдіс. Bluetooth арқылы қосылу

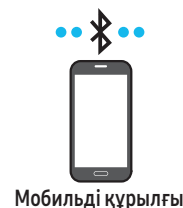

Мобильді құрылғы Bluetooth арқылы қосылған кезде, стерео дыбысты кабельдерсіз естуге болады.

- Жұптасқан Bluetooth құрылғысын Soundbar құрылғысының өшірулі күйінде жалғаған кезде, Soundbar құрылғысы автоматты түрде қосылады.

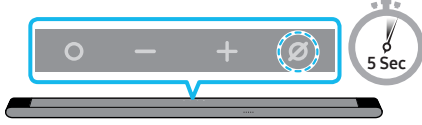

Бастапқы қосылым

Жаңа Bluetooth құрылғысына қосылған кезде құрылғының 1 м шеңберінде болғанына көз жеткізіңіз.

<p>1. Bluetooth жұптастыру түймесі</p>  <p>(НЕМЕСЕ)</p> <p>“Bluetooth” режимінде болғанда</p> 	<p>Жарық диодты индикатор</p> <p>Қызыл → Жасыл → Көк түспен жыпылықтау</p>  <p>Жұптастыру</p> <p>3 рет көгілдір түспен жыпылықтайды</p>  <p>Қосылым орнатылды</p> <ul style="list-style-type: none">Жұптастыру аяқталғанша, көптүсті жарық диоды кезекпен қызыл → жасыл → көк болып өзгереді. <p>“Ready to connect via Bluetooth.”</p>
--	--

- Құрылғыңызда, пайда болатын тізімнен “[AV] Samsung Soundbar S***B” опциясын таңдаңыз.
- Музыка файлдарын Bluetooth және Soundbar құрылғысы арқылы қосылған құрылғыдан ойнатыңыз.

Құрылғы қосылмаған жағдайда

- Егер Мобильді құрылғыдағы колонкалар тізімінде Soundbar (мысалы, “[AV] Samsung Soundbar S***B”) болса, оны жойыңыз.
- 1-ші және 2-ші қадамды қайталаңыз.

Bluetooth байланысы бойынша ескертпелер

- Bluetooth байланысы арқылы қосылу үшін жаңа құрылғыны 1 м шеңберінде орналастырыңыз.
- Bluetooth құрылғысын қосқан кезде PIN кодын енгізу қажет болса, <0000> енгізіңіз.
- Soundbar құрылғысы дайын күйде 18 минуттан кейін автоматты түрде өшіріледі.
- Soundbar құрылғысы келесі жағдайларда Bluetooth арқылы іздеуді немесе қосылуды дұрыс атқармауы мүмкін:
 - Soundbar құрылғысының айналасында күшті электр өрісі болған жағдайда.
 - Бірнеше Bluetooth құрылғысы Soundbar құрылғысымен үздіксіз жұптасқан жағдайда.
 - Bluetooth құрылғысы өшірулі, орнында емес немесе ақаулықтар болған жағдайда.
- Электрондық құрылғылар да радиокедергілердің пайда болуына себеп болады. Микротолқынды пеш, сымсыз LAN құрылғылары және басқа да электромагниттік толқын шығаратын құрылғыларды Soundbar негізгі құрылғысынан алшақ ұстаңыз.
- Soundbar құрылғысы SBC деректерін (44,1 кГц, 48 кГц) қолдайды.
- A2DP (AV) функциясын қолдайтын Bluetooth құрылғысына ғана жалғаңыз.
- Soundbar құрылғысын тек HF (Hands Free) функциясын қолдайтын Bluetooth құрылғысына жалғау мүмкін емес.
- Soundbar құрылғысын Bluetooth құрылғысына жалғағанда, оларды бір-біріне мүмкіндігінше жақын қойыңыз.
- Soundbar құрылғысы мен Bluetooth құрылғысы бір-бірінен алыс орналасқан сайын, дыбыс сапасы төмендей береді. Bluetooth байланысы құрылғылар қосыла алатын аймақтан тыс болғанда үзілуі мүмкін.
- Қабылдау мүмкіндігі төмен аймақтарда Bluetooth қосылымы күтілетіндей жұмыс істемеуі мүмкін.

- Келесі жағдайларда Bluetooth құрылғысынан шуыл шығуы немесе ақау пайда болуы мүмкін:
 - Дене Bluetooth құрылғысындағы немесе Soundbar құрылғысындағы сигнал трансиверіне тигенде
 - Электрлік өзгерістер пайда болуы мүмкін бұрыштарда немесе жақын жерде қабырға немесе арақабырға сияқты кедергі болғанда.
 - Медициналық жабдық, микротолқынды пештер және сымсыз LAN құрылғылары сиякті бірдей жиілік ауқымдарында жұмыс істейтін басқа өнімдерден радио кедергілер болғанда.
 - Құрылғылар тиімді ауқымда болса да, есіктер мен қабырғалар сияқты кедергілер дыбыс сапасына әсер етуі мүмкін.
- Bluetooth опциясын пайдалану барысында Soundbar құрылғысын басқа Bluetooth құрылғыларымен жұптастыру мүмкін емес екенін ескеріңіз.
- Жұмыс барысында осы сымсыз құрылғыдан электрлік кедергі шығуы мүмкін.

Bluetooth құрылғысын Soundbar құрылғысынан ажырату

Bluetooth құрылғысын Soundbar құрылғысынан ажыратуға болады. Нұсқауларды Bluetooth құрылғысының пайдаланушы нұсқаулығынан қараңыз.

- Soundbar құрылғысы ажыратылатын болады.
- Егер Soundbar құрылғысы Bluetooth құрылғысынан ажыраса, Soundbar құрылғысындағы көптісті жарық диодты индикатор “қызыл” түспен үш рет жыпықтайды.

Soundbar құрылғысын Bluetooth құрылғысынан ажырату

Soundbar құрылғысындағы **○ (Көп функция)** түймесін немесе қашықтан басқару пультіндегі  **(Көз)** түймесін басу арқылы режимді “Bluetooth” күйінен басқасына ауыстыруға болады.

- Bluetooth құрылғысы Soundbar құрылғысынан жауап алу қажет болғандықтан, ажыратуға шамалы уақыт кетеді. (Bluetooth құрылғысына байланысты ажырату уақыты әртүрлі болуы мүмкін)

2-әдіс. Wi-Fi (сымсыз желі) арқылы қосылу

Soundbar құрылғысын сымсыз желі (Wi-Fi) арқылы мобильді құрылғыға қосу үшін **SmartThings** бағдарламасы қажет.

Бастапқы қосылым

1. Мобильді құрылғыдан (смартфон немесе планшет) **SmartThings** қолданбасын орнатып, іске қосыңыз.
2. Қолданбада Soundbar құрылғысын қосу үшін экрандағы нұсқауларды орындаңыз.
 - Автоматты қалқымалы терезе (төмендегі екінші скриншот) кейбір құрылғыларда көрсетілмеуі мүмкін. Егер қалқымалы терезе көрсетілмесе, **Home** экранындағы «+» түймесін басыңыз. Soundbar құрылғысы қолданбаға қосылады.
 - Төмендегі иллюстрация қолданба нұсқасына қарай түрленуі мүмкін.



Tap Sound функциясын пайдалану

Мобильді құрылғыдағы контенттің дыбысын Soundbar құрылғысы арқылы ойнату үшін мобильді құрылғыңыздағы Soundbar белгісін түртіңіз.

- Мобильді құрылғыға байланысты бұл функцияға қолдау көрсетілмеуі мүмкін.
- Бұл функция Android 8.1 немесе одан кейінгі нұсқадағы Samsung мобильді құрылғыларымен ғана үйлесімді.



1. Мобильді құрылғыдағы **Tap Sound** функциясын қосыңыз.
 - Функция қосу әдісі туралы мәліметтерді төмендегі «**Tap Sound**» функциясын реттеу» бөлімінен қараңыз.
2. Soundbar белгісін мобильді құрылғымен түртіңіз. Көрсетілген хабарлама терезесіндегі **"Start now"** опциясын таңдаңыз. Bluetooth арқылы мобильді құрылғы мен Soundbar арасында байланыс орнатылады.
3. Мобильді құрылғыдағы контенттің дыбысын Soundbar арқылы ойнату.
 - Бұл функция құрылғы Soundbar құрылғысына тигенде пайда болатын дірілді сезу арқылы мобильді құрылғыны Soundbar құрылғысына Bluetooth функциясы арқылы жалғайды.
 - Мобильді құрылғының Soundbar құрылғысының өткір бұрышына тимейтініне көз жеткізіңіз. Soundbar немесе мобильді құрылғы сырылуы немесе зақымдалуы мүмкін.
 - Мобильді құрылғыны жабынмен жауып қою ұсынылады. Soundbar құрылғысының жоғарғы бөлігіндегі кең аймақты, шамадан тыс күш жұмсамай, аздап түртіңіз.
 - Бұл функцияны пайдалану үшін **SmartThings** қолданбасын соңғы нұсқасына дейін жаңартыңыз. Қолданбаның нұсқасына байланысты функцияға қолдау көрсетілмеуі мүмкін.

«Tap Sound» функциясын реттеу

Tap View, Tap Sound функциясын қосу үшін **SmartThings** қолданбасын пайдаланыңыз.

1. Мобильді құрылғыдағы **SmartThings** қолданбасын іске қосыңыз.
2. Мобильді құрылғыда көрсетілген **SmartThings** қолданба экранында (☰ → ⚙️) таңдаңыз.
3. Мобильді құрылғы Soundbar құрылғысына жақындаған кезде, функцияның жұмыс істеуіне мүмкіндік беру үшін **"Tap View, Tap Sound"** функциясын қосулы күйге орнатыңыз. Функция қосылады.

ЕСКЕРТПЕ

- Мобильді құрылғы қуатты үнемдеу режимінде болған кезде, **Tap Sound** функциясы жұмыс істемейді.
- Егер Soundbar құрылғысының жанында электрлік құрылғылар сияқты радио кедергілер тудыратын құрылғылар болса, **Tap Sound** функциясы жұмыс істемейді мүмкін. Радио кедергі тудыра алатын құрылғылардың Soundbar құрылғысынан жеткілікті қашықтықта орналасқанына көз жеткізіңіз.

07 APPLE AIRPLAY 2 АРҚЫЛЫ ҚОСЫЛУ

- Бұл мүмкіндік кейбір елдерде болмауы мүмкін.
- Бұл Samsung Soundbar құрылғысы AirPlay 2 функциясын қолдайды және iOS 11.4 операциялық жүйесін немесе одан кейінгі нұсқасын қажет етеді.

AirPlay 2 арқылы Apple құрылғыларынан Samsung Soundbar құрылғысына музыканы, подкасттарды және басқа аудионы ағынмен жіберуге болады.

- Soundbar құрылғысының қуаты қосулы және сіздің Apple құрылғыңыз жалғанған Wi-Fi желісіне қосулы екенін тексеріңіз.
- AirPlay қолдау көрсетілетін қолданбадан немесе iPhone, iPad немесе Mac құрылғысындағы Басқару орталығынан  таңдаңыз.
- Ағымдағы аудионы ойнату үшін қолжетімді құрылғылар тізімінен Soundbar құрылғысын таңдаңыз.

08 ҚАБЫРҒАҒА БЕКІТКІШТІ ОРНАТУ

Орнату бойынша сақтық шаралары

- Тек тік қабырғаға орнатыңыз.
- Температурасы жоғары немесе ылғалды жерлерде орнатпаңыз.
- Қабырғаның беріктігі өнімнің салмағын ұстап тұру үшін жеткілікті екендігіне көз жеткізіңіз. Жеткіліксіз болса, қабырғаны қатайтыңыз немесе басқа орнату нүктесін таңдаңыз.
- Soundbar құрылғысын қабырғаға орнатудан бұрын құрылғының кабельдерін сыртқы құрылғыларға жалғап алыңыз.
- Орнатар алдында, құрылғының өшіп тұрғанына және қуат көзінен ажыратылғанына көз жеткізіңіз. Әйтпесе ток соғуы мүмкін.

Қабырғаға бекіткіш компоненттері

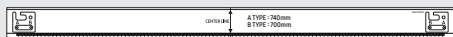

Қабырғаға орнату нұсқаулығы



Тұтқыш бұранда

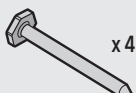

Бұранда

(M5 X L55)



Қабырғаға бекіткіш кронштейн



Бұранда анкері

1. Қабырғаға орнату нұсқаулығын қабырғаға орнатыңыз.

- **Қабырғаға орнату нұсқаулығының** деңгейі түзу болуы керек.
- Егер теледидар қабырғаға бекітілсе, Soundbar құрылғысын теледидардан кемінде 5 см төмен орнату керек.



5 см немесе одан көп

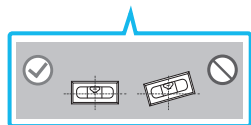

2. **Қабырғаға орнату нұсқаулығының орталық сызығын** теледидардың ортасымен (егер Soundbar құрылғысын теледидардан төмен бекітіп жатсаңыз) туралаңыз, одан кейін **қабырғаға орнату нұсқаулығын** қабырғаға лента арқылы бекітіңіз.
 - Егер теледидардан төмен бекітіп жатпасаңыз, **Орталық сызықты** орнату аймағының ортасына қойыңыз.

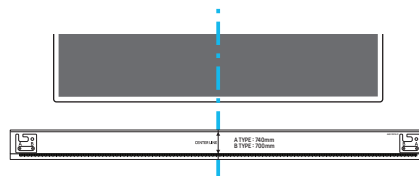

Орта сызығы

3. Бекіту бұрандаларына арналған тесіктерді белгілеу үшін қаламсап ұшымен немесе ұшты қаламмен бағыттаушының әрбір шетіндегі **A-TYPE** және **B-TYPE** кескіндерінің ортасына басыңыз да, **Қабырғаға орнату нұсқаулығын** алып тастаңыз.

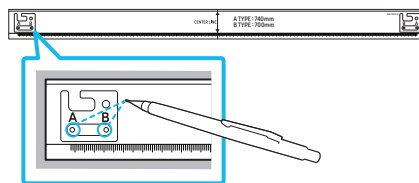

4. Сәйкес өлшемді бұрғыны пайдалана отырып, қабырғадағы әр белгіге бұрғылап тесік тесіңіз.
 - Егер белгілер шпилькалардың позицияларына сәйкес келмесе, тірек бұрандаларын салмас бұрын, саңылауларға тиісті анкерлерді немесе Молли болттарын салыңыз. Бекіткіштер мен болттарды пайдалансаңыз, сіз бұрғылап тескен тесіктердің пайдаланылатын бекіткіштер не болттар үшін жеткілікті түрде үлкен екеніне көз жеткізіңіз.
5. Бұранданы (жинаққа кірмейді) әрбір **Бұранда** арқылы итеріп, әр бұранданы тірек бұранда тесігіне мықтап бекітіңіз.

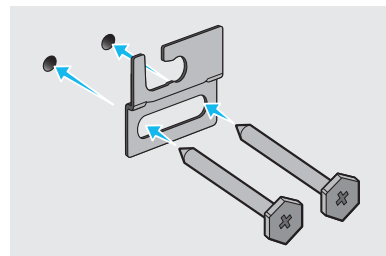

6. 2 кронштейн-қабырға бекіткішін Soundbar құрылғысының артқы жағына дұрыс бағытта 2 Тұтқыш бұрандалар арқылы орнатыңыз.

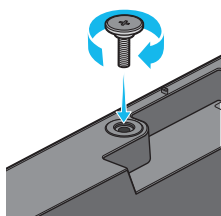

- Жинағанда Кронштейн-қабырға бекіткіштерінің ілгіш бөлігі Soundbar құрылғысының артқы жағында орналасқанын тексеріңіз.

Soundbar құрылғысының артқы жағы

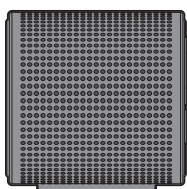

Soundbar құрылғысының оң жақ шеті

7. Ұстағыш-бұрандалардағы Кронштейн-қабырға бекіткіштерін қабырғаға ілу арқылы тіркелген Кронштейн-қабырға бекіткіштерімен Soundbar құрылғысын орнатыңыз.

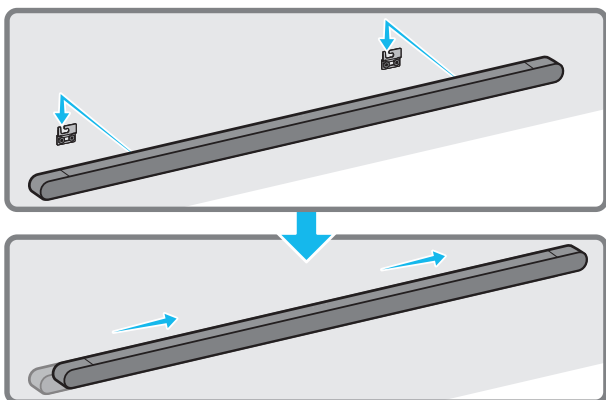

8. Soundbar құрылғысын Кронштейн-қабырға бекіткіштері Ұстағыш-бұрандаларда мықтап тірелетіндей етіп төменде көрсетілгендей төмен сырғытыңыз.

- Тұтқыш бұрандаларды Кронштейн-қабырға бекіткіштерінің кең (артқы) бөлігіне салыңыз, одан кейін Кронштейн-қабырға бекіткіштерін Кронштейн-қабырға бекіткіштері Тұтқыш бұрандаларда мықтап тірелетіндей етіп төмен сырғытыңыз.

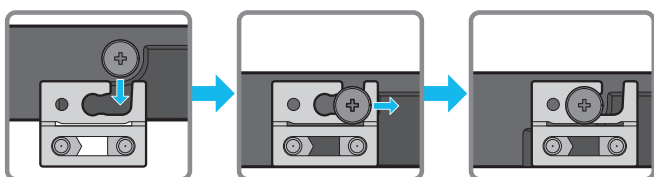

09 SOUNDBAR ҚҰРЫЛҒЫСЫН ТД АЛДЫНДА ОРНАТУ

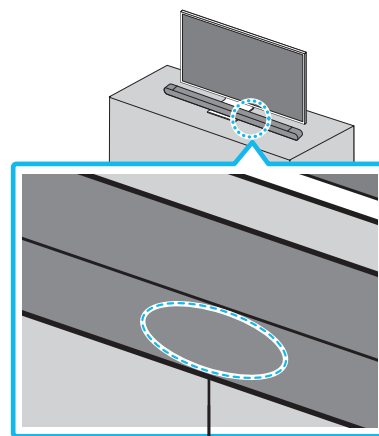

Микрофондар

Кескінде көрсетілгендей, Soundbar құрылғысының ортасын теледидар ортасымен тураңыз, Soundbar құрылғысын теледидар тірегіне абайлап орналастырыңыз.

Бұл кезде микрофондарды тіректің алдына дауыс тануға кедергі жасамайтындай етіп орналастырыңыз.

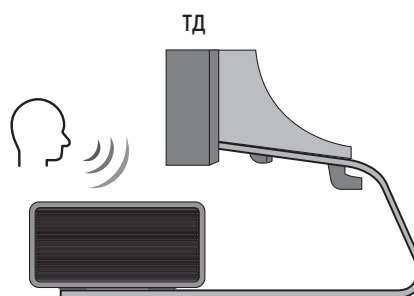

Soundbar құрылғысының оң жақ шеті

ЕСКЕРТПЕ

- Soundbar құрылғысын міндетті түрде тегіс және қатты бетке қойыңыз.
- Теледидармен арадағы бос орынның жеткіліксіз болуы дауыс тану және акустика мәселелеріне себеп болуы мүмкін.
- Сурет тиісті үлгіге қарай түрленеді.

10 БАҒДАРЛАМАЛЫҚ ҚҰРАЛ ЖАҢАРТУЫ

Автоматты түрде жаңарту

Soundbar құрылғысы интернетке қосылған кезде, Soundbar құрылғысы өшірілген болса да, бағдарламалық жасақтаманы жаңарту автоматты түрде жүзеге асырылады.

- Автоматты түрде жаңарту функциясын пайдалану үшін, Soundbar құрылғысы интернетке қосылып тұруы керек. Soundbar құрылғысының қуат сымы ажыратылса немесе қуат өшірілсе, Soundbar құрылғысына қосылған Wi-Fi желісі ажыратылады. Егер қуат көзінен ажыратылған болса, қуат қайта қосылған кезде немесе қуат сымын қайта жалғаған кезде, Soundbar құрылғысын іске қосып, содан кейін оны интернетке қайта қосыңыз.

USB арқылы жаңарту

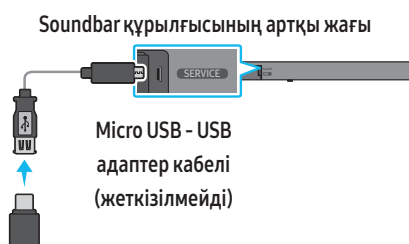

Болашақта Samsung компаниясы Soundbar жүйесінің микробағдарламасы үшін жаңартуларды ұсынуы мүмкін.

Жаңарту қолжетімді болғанда, Soundbar құрылғысының **SERVICE** портына микробағдарлама жаңартымын қамтитын USB дискісін жалғау арқылы Soundbar құрылғысын жаңартуға болады.

1. (www.samsung.com) веб-сайтына өтіңіз → клиенттерге қолдау көрсету қызметі мәзірінде үлгі атауын іздеңіз.
 - Жаңарту туралы Қосымша ақпаратты жаңарту нұсқаулығынан қараңыз.
2. Жаңарту файлын (USB түрі) жүктеп алыңыз.
3. Файл атауы бар қалтаны жасау үшін файлды мұрағаттан шығарыңыз.
4. Жасалған қалтаны USB жадында сақтап, содан кейін оны Soundbar құрылғысына қосыңыз.
5. Soundbar құрылғысын қосыңыз. Одан кейін өнім 3 минут ішінде жаңартылады.



- Жаңарту барысында оны өшірмеңіз немесе USB құрылғысын алып тастамаңыз.
- Егер бағдарламалық жасақтаманы жаңарту аяқталғаннан кейін сары түсті жарық диодты индикатор жанып тұрса, бұл қосымша жаңартудың орындалып жатқанын білдіреді. Бұл орын алғанда, қуатты өшірмеңіз немесе USB құрылғысын алып тастамаңыз.
- Жаңарту жалғаспаса, Soundbar құрылғысының қуат сымын қайта қосыңыз.
- Ең соңғы нұсқа орнатылғанда, жаңарту орындалмайды.
- USB түріне байланысты жаңартуға қолдау көрсетілмеуі мүмкін.

- Егер жаңарту файлы қолжетімді болмаса, индикатор 3 рет қызыл түспен жыпылықтайды.

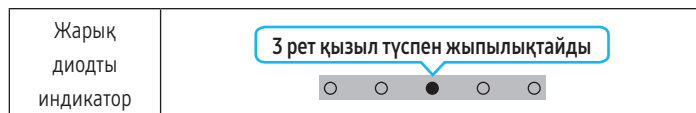

- Егер жаңарту файлы бұрынғы нұсқамен бірдей немесе төменірек нұсқада болса, индикатор көгілдір түспен 3 рет жыпылықтайды.

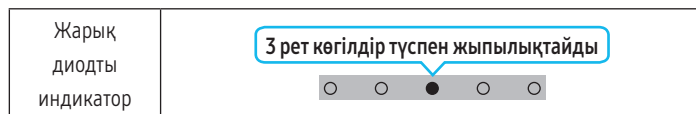

Қалпына келтіру

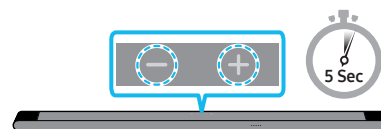

Soundbar құрылғысы қосылып тұрғанда корпустағы **- + (Дыбыс деңгейі)** түймелерін бір уақытта кемінде 5 секунд басып тұрыңыз. Жарық диодты дисплей төменде көрсетілгендей өзгереді, одан кейін Soundbar бастапқы қалпына келтіріледі.

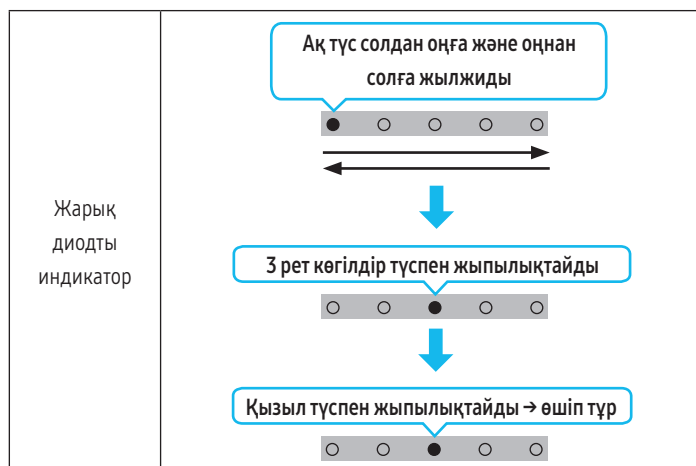

⚠ ЕСКЕРТУ

- Soundbar құрылғысының барлық параметрлері қалпына келтіріледі. Мұны тек қалпына келтіру қажет болғанда ғана орындаңыз.

11 АҚАУЛЫҚТАРДЫ ЖОЮ

Көмек сұрамас бұрын, мыналарды тексеріңіз.

Soundbar қосылмайды.

- Soundbar құрылғысының қуат сымы розеткаға дұрыс салынғанын тексеріңіз.

Soundbar тұрақсыз жұмыс істейді.

- Қуат сымын суырып алғаннан кейін оны қайтадан салыңыз.
- Сыртқы құрылғының қуатын өшіріп, қосып, әрекетті қайталаңыз.
- Сигнал болмаған кезде, Soundbar құрылғысы белгілі бір уақыт аралығында автоматты түрде өшіріледі. Қуатты қосыңыз. (9-бетті қараңыз.)

Қашықтан басқару пульті жұмыс істемейді

- Қашықтан басқару пультіні Soundbar тақтасына тура бағыттаңыз.
- Қашықтан басқару пультіні қайта зарядтаңыз.

Soundbar құрылғысындағы индикатор біркелкі қызыл түспен жанады.

- Микрофон өшірілген.
Микрофонды қосыңыз. (7-бетті қараңыз.)

Soundbar құрылғысынан дыбыс шықпайды.

- Soundbar құрылғысының дыбыс деңгейі тым төмен немесе дыбыс өшірілген. Дыбыс деңгейін реттеңіз.
- Кез келген сыртқы құрылғы (STB, Bluetooth құрылғысы, мобильді құрылғы және т.б.) қосылған кезде, сыртқы құрылғының дыбыс деңгейін реттеңіз.
- Теледидар дыбысын шығару үшін Soundbar құрылғысын таңдаңыз. (Samsung теледидары: Басты (🏠) → Мәзір → Баптаулар (⚙️) → Барлық баптаулар (🔍) → Дыбыс → Дыб.шығысы → Select Soundbar)
- Soundbar құрылғысына қосылған кабель әлсіремеуі керек. Кабельді ажыратып, қайтадан жалғаңыз.
- Қуат кабелін толығымен алып, оны қайтадан қосып, қуат көзін қосыңыз.
- Өнімді бастапқы қалпына келтіріп, әрекетті қайталаңыз. (30-бетті қараңыз.)

Сабвуферден дыбыс шықпайды.

- Сабвуфердің артындағы жарық диодының индикаторы көк түсті болып жанып тұрғанын тексеріңіз. Егер индикатор көк түспен жыпылықтаса немесе қызыл түске ауысса, Soundbar мен сабвуферді қайта жалғаңыз. (15-бетті қараңыз.)
- Soundbar құрылғысы мен сабвуфер арасында кедергі болса, мәселе туындауы мүмкін. Құрылғыларды кедергілерден алыс аймаққа апарыңыз.
- Жақын жерде радиожилік сигналдарын жіберетін басқа құрылғылар қосылымды үзуі мүмкін.
Динамикті осындай құрылғылардан алыс ұстаңыз.
- Қуат штепселін ажыратып, қайтадан жалғаңыз.

Сабвуферден немесе көлемдік дыбыс колонкасынан дыбыс дірілі, кешігулер немесе шу шыққан жағдайда

- Егер Soundbar құрылғысы мен сабвуфер колонкасы арасында қандай да бір зат болса, мәселе туындауы мүмкін. Араларында мұндай зат болмайтындай етіп олардың орнын ауыстырыңыз.
- Сабвуфер Soundbar құрылғысынан алыс болғанда дыбыс дірілі немесе кешігулері орын алуы мүмкін. Оларды Soundbar құрылғысының жанына орналастырыңыз.
- Егер Soundbar құрылғысы радио кедергілер тудыратын аспаптың немесе электрлік құрылғының жанында орналасқан болса, дыбыс дірілі немесе кешігулері орын алуы мүмкін. Soundbar құрылғысын осындай радио кедергілер тудыратын құрылғылардан алыстау орналастырыңыз. (Мысалы, сымсыз маршрутизатор)
- ТД желісінің байланыс күйін сымсыздан сымды желіге ауыстырыңыз.

Сабвуфердің дыбыс деңгейі тым төмен

- Ойнатылатын контенттің бастапқы дыбыс деңгейі төмен болуы мүмкін. Сабвуфердің деңгейін реттеуге тырысыңыз. (10-бетті қараңыз.)
- Сабвуфердің динамигін өзіңізге жақындатыңыз.

Егер теледидар HDMI (ARC) арқылы жалғанбаса.

- HDMI кабелі ARC клеммасына дұрыс жалғанғанын тексеріңіз. (17-бетті қараңыз.)
- Жалғанған сыртқы құрылғыға (тіркемеге, ойын консоліне, т.б.) байланысты жалғау мүмкін болмауы ықтимал. Soundbar құрылғысын тікелей жалғаңыз.
- HDMI-CEC теледидарда іске қосылмаған болуы мүмкін. Теледидардың мәзірінде CEC қосыңыз. (Samsung теледидары: Басты (🏠) → Мәзір → Баптаулар (⚙️) → Барлық баптаулар (🔍) → Қосылым → External Device Manager → Anynet+ (HDMI-CEC) ON)

Теледидарға «HDMI» (ARC) режимінде жалғағанда дыбыс шықпайды

- Құрылғы кіріс сигналын ойната алмайды. Теледидардың дыбыс шығысын PCM немесе Dolby Digital жүйесіне өзгертіңіз. (Samsung теледидары үшін: Басты (🏠) → Мәзір → Баптаулар (⚙️) → Барлық баптаулар (🔍) → Дыбыс → Эксперт параметрлері → Цифрлық шығыс аудиосының форматы

Soundbar құрылғысы Bluetooth арқылы жалғанбайды.

- Жаңа құрылғы жалғаған кезде, жалғау үшін **“Bluetooth жұптастыру”** режиміне ауысыңыз. (Қашықтан басқару пультіндегі **✖ PAIR** түймесін немесе корпустың **🔊 (Микрофон қосу/өшірулі)** түймесін кемінде 5 секунд бойы басып тұрыңыз.)
- Soundbar құрылғысы басқа құрылғыға қосылған болса, сол құрылғыны ауыстыру үшін, алдымен оны ажыратыңыз.
- Қосу үшін құрылғыдағы Bluetooth динамиктерінің тізімін жойғаннан кейін оны қайта жалғаңыз. (Samsung теледидары: Басты (🏠) → Мәзір → Баптаулар (⚙️) → Барлық баптаулар (🔍) → Дыбыс → Дыб.шығысы → Bluetooth динамиктері тізімі)
- Қуат штепселін ажыратып, қайтадан жалғаңыз, содан кейін әрекетті қайталаңыз.
- Өнімді бастапқы қалпына келтіріп, әрекетті қайталаңыз. (Қосымша ақпарат алу үшін, **“Қалпына келтіру”** бөлімін қараңыз.)

12 ЛИЦЕНЗИЯ

Bluetooth арқылы қосылған кезде дыбыс шығады.

- Soundbar құрылғысына тым жақын орнатылған жағдайда, кейбір құрылғылар, мысалы, микротолқынды пештер, сымсыз маршрутизаторлар және т.б. радиокедергілер тудыруы мүмкін.
- Егер Bluetooth арқылы жалғанған құрылғы Soundbar тақтасынан тым алыстап кетсе, бұл дыбыстың дұрыс шықпауына себеп болуы мүмкін. Құрылғыны soundbar тақтасына жақындатыңыз.
- Егер денеңіздің бір бөлігі Bluetooth трансиверімен байланыста болса немесе өнім металл жиһазға орнатылса, дыбыс дұрыс шықпауы мүмкін. Орнату ортасын және пайдалану шарттарын тексеріңіз.

Soundbar құрылғысы Wi-Fi желісіне қосылмайды.

- Сымсыз роутердің қосулы болып тұрғанын тексеріңіз.
- Роутерді өшіріңіз, қайтадан қосыңыз және әрекетті қайталаңыз.
- Егер сымсыз сигнал тым әлсіз болса, soundbar жалғанбайды. Роутерді Soundbar құрылғысына жақынырақ жылжытып немесе мүмкін болған жағдайда Soundbar және роутер арасындағы кедергілерді азайтып көріңіз.
- Сымсыз роутер жаңа болса, желілік динамик параметрлерін қайтадан конфигурациялау керек.

Soundbar теледидармен бірге автоматты түрде қосылмайды.

- Теледидарды көру кезінде Soundbar құрылғысын өшіргенде, қуатты теледидармен синхрондау қолжетімсіз болады. Алдымен теледидарды өшіріңіз.

Бұл AVA функциясы келесі жағдайларда қолжетімді емес.

- AVA функциясы Q-Symphony функциясының көмегімен қолжетімді болмайды.
- AVA функциясы микрофон өшірілген кезде қолжетімді болмайды.

Теледидарды Soundbar құрылғысына қосқаннан кейін Soundbar режимін қостым. Содан кейін теледидардан дыбыс шықпады.

- Soundbar құрылғысы теледидарға қосылып тұрғанда Soundbar құрылғысын мобильді құрылғыға қоссаңыз, Soundbar құрылғысы TD қосылымын сақтай отырып мобильді құрылғыдан дыбысты шығарады. Осылайша теледидар дыбысы барлық жерге жеткізіледі.
- Мобильді құрылғыны ажыратсаңыз, теледидар дыбысы қайтадан Soundbar құрылғысынан шығады.



Dolby, Dolby Atmos, and the double-D symbol are registered trademarks of Dolby Laboratories Licensing Corporation. Manufactured under license from Dolby Laboratories. Confidential unpublished works. Copyright © 2012-2021 Dolby Laboratories. All rights reserved.



For DTS patents, see <http://patents.dts.com>. Manufactured under license from DTS, Inc. (for companies headquartered in the U.S./Japan/ Taiwan) or under license from DTS Licensing Limited (for all other companies). DTS, Digital Surround, Virtual:X, and the DTS logo are registered trademarks or trademarks of DTS, Inc. in the United States and other countries. © 2021 DTS, Inc. ALL RIGHTS RESERVED.



The terms HDMI and HDMI High-Definition Multimedia Interface, and the HDMI Logo are trademarks or registered trademarks of HDMI Licensing Administrator, Inc. in the United States and other countries.



- Apple, Airplay, iPhone, iPad, and Mac are trademarks of Apple Inc., registered in the U.S. and other countries.
- Use of the Works with Apple badge means that an accessory has been designed to work specifically with the technology identified in the badge and has been certified by the developer to meet Apple performance standards.



[ENERGY STAR]

Тек ENERGY STAR талаптарына сәйкес келетін үлгі

- Samsung өніміңіз үшін әдепкі бойынша ENERGY STAR зауыттық параметрлері орнатылған. Осы өнімдегі белгілі бір функциялардың, параметрлердің және қуат шығынының өзгеруіне әкелуі мүмкін, мүмкін ENERGY STAR біліктілігі үшін қажет.
- Қоршаған ортаны қорғау агенттігі және энергетика министрлігі. ENERGY STAR — мемлекеттік мекемелердің энергиялық тиімді өнімдер мен тәжірибелерді ілгерілетуге бағытталған бірлескен бағдарламасы.

ENERGY STAR бағдарламасы туралы қосымша ақпаратты www.energystar.gov веб-сайтынан қараңыз.

ENERGY STAR qualified model only

(Тек Thin Client үлгілеріне ғана қолданылады)

ENERGY STAR® серіктесі ретінде SAMSUNG компаниясы бұл өнім ENERGY STAR® энергиялық тиімділігі туралы ұсынымдарға сәйкес келетінін анықтады.

- ENERGY STAR бағдарламасы парниктік газдар шығарындыларын азайтуға және ерікті таңбалау арқылы энергияны үнемдеуге бағытталған.
- Осы өнімнің қуатты басқару параметрлері әдепкі бойынша қосылады және өнімде 1 минуттан 5 сағатқа дейін әртүрлі уақыт параметрлері бар.
- Өнім корпусына түймені басу арқылы ұйқы режимінен шыға алады.

Тек ENERGY STAR талаптарына сәйкес келетін үлгі (Басқа үлгілер)

- ENERGY STAR серіктесі ретінде Samsung компаниясы бұл өнім немесе өнім үлгілері ENERGY STAR энергиялық тиімділігі туралы ұсынымдарға сәйкес келетінін анықтады.

13 БАСТАПҚЫ КӨЗІ АШЫҚ ЛИЦЕНЗИЯ ЕСКЕРТПЕСІ

Бағдарламаның ашық көздерге қатысты сұрақтар бойынша сұраулар жіберу үшін Samsung Бағдарламаның ашық көз қызметіне (<http://opensource.samsung.com>) хабарласыңыз

14 ҚЫЗМЕТ ТУРАЛЫ МАҢЫЗДЫ ЕСКЕРТПЕЛЕР

- Бұл нұсқаулықтағы суреттер мен иллюстрациялар тек анықтама үшін берілген және өнімнің іс жүзіндегі көрінісінен өзгеше болуы мүмкін.
- Төмендегі жағдайларда төлемақы алынуы мүмкін
 - (a) сіздің сұрауыңыз бойынша инженер шақырылып, сіздегі өнімде ешбір ақау жоқ екені анықталса (мысалы, пайдаланушы нұсқаулығы оқылмаған жағдайда).
 - (b) сіз құрылғыны жөндеу орталығына әкеліп, өнімде ешбір ақау жоқ екені анықталса (мысалы, пайдаланушы нұсқаулығы оқылмаған жағдайда).
- Техник маман үйіңізге келер алдында сіз төлейтін төлемақы мөлшерін хабарлайды.

15 ТЕХНИКАЛЫҚ СИПАТТАМАЛАР ЖӘНЕ НҰСҚАУЛЫҚ

Техникалық сипаттамалары

Акустикалық жүйе

Үлгі атауы	HW-S800B / HW-S801B
Қуат көзі	Тұрақты тоқ 19 В
Қуат тұтынуы	28 Вт
Салмағы	1,4 кг
Өлшемдері (Е x Б x Қ)	1160,0 x 38,0 x 39,9 мм
Жұмыс температурасының ауқымы	+5°C және +35°C аралығы
Жұмыс ылғалдылығының ауқымы	10 % және 75 % аралығында
КҮШЕЙТКІШ Номиналды шығыс қуаты	(20 Вт x 2) +(10 Вт x 2) + (20 Вт x 2) +(10 Вт x 1) + (10 Вт x 2)
Қолдау көрсетілетін ойнату пішімдері	Dolby 5.1ch / Dolby Digital Plus / Dolby ATMOS (Dolby Digital Plus) / DTS 5.1ch / LPCM 2ch
СЫМСЫЗ ҚҰРЫЛҒЫНЫҢ ШЫҒЫС ҚУАТЫ Wi-Fi макс. таратқыш қуаты	100 мВт 2,4 ГГц – 2,4835 ГГц, 100 мВт 5,15 ГГц – 5,25 ГГц, 100 мВт 5,25 ГГц – 5,35 ГГц
СЫМСЫЗ ҚҰРЫЛҒЫНЫҢ ШЫҒЫС ҚУАТЫ BT макс. таратқыш қуаты	100 мВт 2,4 ГГц – 2,4835 ГГц
СЫМСЫЗ ҚҰРЫЛҒЫНЫҢ ШЫҒЫС ҚУАТЫ SRD макс. таратқыш қуаты	25 мВт 5,725 ГГц – 5,850 ГГц

Сабвуфер атауы	HW-S800B : PS-WB85D HW-S801B : PS-WB86D
Қуат көзі	Айнымалы тоқ 100-240 В ~ 50/60 Гц
Қуат тұтынуы	26 Вт
Салмағы	6,4 кг
Өлшемдері (Е x Б x Қ)	238,0 x 240,8 x 238,0 мм
КҮШЕЙТКІШ Номиналды шығыс қуаты	200 Вт
СЫМСЫЗ ҚҰРЫЛҒЫНЫҢ ШЫҒЫС ҚУАТЫ SRD макс. таратқыш қуаты	25 мВт 5,725 ГГц – 5,850 ГГц

ЕСКЕРТПЕ

- Samsung Electronics Co., Ltd компаниясы техникалық сипаттамаларды ескертусіз өзгерту құқығын өзінде қалдырады.
- Салмақ және өлшемдер жуықталған.

Сақтық шаралары: Егер сіз Wi-Fi желісін қоссаңыз/өшірсеңіз, Soundbar автоматты түрде қайта іске қосылады.

Wi-Fi қосылымын өшіру үшін:	Wi-Fi қосылымын қосу немесе өшіру үшін Soundbar құрылғысының қашықтан басқару пультіндегі CH LEVEL түймесін 30 секундтан артық басып тұрыңыз.
Bluetooth қосылымын өшіру үшін:	Bluetooth қосылымын қосу немесе өшіру үшін Soundbar құрылғысының қашықтан басқару пультіндегі TONE CONTROL түймесін 30 секундтан артық басып тұрыңыз.



- Импорртаушы : «SAMSUNG ELECTRONICS CENTRAL EURASIA»
(САМСУНГ ЭЛЕКТРОНИК ЦЕНТРАЛЬНАЯ ЕВРАЗИЯ) ЖШС
Қазақстан Республикасы, А05D7M5, Алматы қаласы, Алмалы ауданы, Желтоқсан көшесі, 115, 3 қабат.
Импортер : TOO «SAMSUNG ELECTRONICS CENTRAL EURASIA»
(САМСУНГ ЭЛЕКТРОНИК ЦЕНТРАЛЬНАЯ ЕВРАЗИЯ)
Республика Казахстан, А05D7M5, город Алматы, Алмалинский район, улица Желтоқсан, 115, 3 этаж
- Өндіруші : Самсунг Электроникс Ко., Лтд. 129, Самсунг-ро, Ёнгтонг-гу, Сувон-си, Гунги-до, 16677, Корея Республикасы
- Производитель : Самсунг Электроникс Ко., Лтд. 129, Самсунг-ро, Енгтонг-гу, Сувон-си, Кёнги-до, 16677, Республика Корея
- Бұл өнім «SAMSUNG ELECTRONICS CO., LTD.» толық өндірістік бақылауында өндірілген. Өндіруші атауы (үлгісіне және көрсетілген заттаңбасына байланысты):
 1. HUIZHOU CITY BUMJIN TECHNOLOGY CO., LTD
Қытай, В Block, JinHerui High Tech Industrial Park, ShanPo Village, LiLin Town, Zhongkai High Tech Zone, Huizhou City, Guangdong Province
 2. BUMJIN ELECTRONICS VINA Co., Ltd.
Вьетнам, Lot 04, Dong Mai Industrial Zone, Dong Mai Ward, Quang Yen Town, Quang Ninh Province
 3. Eastech Systems (Huiyang) Co., Ltd.
Қытай, DongFeng District Xin Xu, Hui Yang, GuangDong
 4. EASTECH (VN) COMPANY LIMITED
Вьетнам, Lot B2-4, Cong Hoa industrial park, Cong Hoa ward, Chi Linh city, Hai Duong province
 5. Tonly Technology Co., Ltd. Tongqiao Factory
Қытай, No. 88, North Of Luen Fat Road, Tongqiao Industrial Base, ZhongKai High-tech Development Zone, Huizhou City, Guangdong Province
 6. ONLY ELECTRONICS TECHNOLOGY VIETNAM CO., LTD
Вьетнам, Lot CN-02, Dong Mai Industrial Zone, Dong Mai Ward, Quang Yen Town, Quang Ninh Province
 7. TCL Technoly Electronics (Huizhou) Co., Ltd. Zhongkai The Third Factory
Қытай, No. 88, North Of Luen Fat Road, Tongqiao Industrial Base, ZhongKai High-tech Development Zone, Huizhou City, Guangdong
- Өндірілген күнін өнімдегі затбелгіден қараңыз.



[Осы өнімдегі батареяларды дұрыс тастау]

(Бөлек жинау жүйелері бар елдерде қол жетімді)

Батареядағы, қолмен немесе буманы орнатуға таңбалар өнімдегі батареяны басқа тұрмыстық қоқыстармен бірге тастамау қажеттігін көрсетеді. Hg, Cd немесе Pb химиялық нышандармен таңбалау батареяда сынап, кадмий элементтерінің болуын немесе 2006/66 Еуропалық комитет нұсқауларының жоғарыдағы сілтеме деңгейлері бойынша басқарылуын көрсетеді.

Осы өнімдегі батареяны пайдаланушы ауыстыра алмайды. Оны ауыстыру бойынша қосымша ақпаратты алу үшін желі провайдерімен байланысыңыз. Батареяны алып тастауға немесе оны өртке тастауға әрекет жасамаңыз. Батареяны бөлшектемеңіз, езбеңіз немесе теспеніз. Өнімді тастауға ниет білдірсеңіз, қоқысты жинақтау тарабы батареяны қамтитын өнімді қайта өңдеуге және жөндеуге қатысты тиісті шараларды қолданады.

Батареяны алып тастау

- Батареяны алу үшін өкілетті қызмет көрсету орталығына хабарласыңыз. Батареяны алу нұсқауларын алу үшін www.samsung.com/global/ecodesign_energy бетіне кіріңіз.
- Қауіпсіздігіңіз үшін батареяны алуға әрекеттенбеуіңіз тиіс. Егер батарея дұрыс алынбаса, бұл батарея мен құрылғының зақымдалуына, дене жарақатына және/немесе құрылғы қауіпсіздігінің төмендеуіне әкелуі мүмкін.



Осы мониторды дұрыс тастау
(қоқыс электр және электрондық жабдықтар)

(Бөлек жинау жүйелері бар елдерде қол жетімді)

Монитордағы, керек-жарақтардағы немесе әдебиеттегі бұл белгі монитор және оның электрондық керек-жарақтарын (мысалы, зарядтағыш, гарнитура, USB кабелі) жұмыс мерзімінің соңында басқа үй қоқысымен бірге тастамау керек екенін білдіреді. Басқарылмайтын қоқысты тастаудан қоршаған ортаға немесе адам денсаулығына мүмкін зиянды болдырмау үшін материалдық ресурстардың қоршаған ортаға зиянсыз қайта пайдаланылуын ынталандыру үшін бұл заттарды басқа қоқыс түрлерінен бөліңіз және жауапкершілікпен тастаңыз. Үй пайдаланушылары осы заттарды қоршаған ортаға қауіпсіз қайта пайдалану үшін қайда және қалай апара алатыны туралы мәліметтер алу үшін осы өнімді сатып алған сатушыға немесе жергілікті мекемеге хабарласу керек.

Өнеркәсіптік тұтынушылар жеткізушіге хабарласуы және сатып алу келісімінің шарттарын тексеруі керек. Бұл мониторды және оның электрондық керек-жарақтарын тастау кезінде басқа пайдаланылған орамның қалдықтарымен араластырмау керек.

© 2022 Samsung Electronics Co., Ltd. All rights reserved.

SAMSUNG WORLD WIDE қызметіне хабарласыңыз

Егер Samsung өнімдеріне қатысты сұрақтарыңыз немесе пікірлеріңіз бар болса, SAMSUNG тұтынушыларды қолдау орталығына хабарласыңыз.

Ел	Samsung қызмет көрсету орталығы ☎	Веб-сайт
RUSSIA	8-800-555-55-55	www.samsung.com/ru/support
BELARUS	810-800-500-55-500	www.samsung.com/support
GEORGIA	0-800-555-555	
ARMENIA	0-800-05-555	
AZERBAIJAN	0-88-555-55-55	
KAZAKHSTAN	8-10-800-500-55-500 (GSM: 7799)	www.samsung.com/kz_ru/support
UZBEKISTAN	00-800-500-55-500 (GSM: 7799, 0799 (Uztelecom))	www.samsung.com/uz_ru/support
KYRGYZSTAN	00-800-500-55-500 (GSM: 9977)	www.samsung.com/support
TAJIKISTAN	8-10-800-500-55-500 (GSM: 8888)	
MONGOLIA	1800-25-55	
UKRAINE	0-800-502-000	www.samsung.com/ua/support
MOLDOVA	+373-22-667-400	www.samsung.com/support