



# Холодильник

## Руководство пользователя

Напольное устройство



**SAMSUNG**

# Содержание

---

<b>Меры предосторожности</b>	<b>3</b>
Важные знаки безопасности и меры предосторожности	7
Символы, предупреждающие о серьезной опасности при транспортировке и установке	8
Важные замечания по установке	8
Меры предосторожности при установке	13
Важные замечания по использованию	13
Меры предосторожности при эксплуатации	19
Меры предосторожности при очистке	21
Важные замечания по утилизации	23
Дополнительные советы по надлежащему использованию	25
Советы по экономии энергии	26
Данное устройство предназначено для использования в бытовых и аналогичных условиях, например	27
Инструкция по утилизации электрического и электронного оборудования	28
<b>Установка</b>	<b>29</b>
Краткий обзор холодильника	29
Пошаговая установка	31
<b>Эксплуатация</b>	<b>36</b>
Главная панель	36
SmartThings (только в соответствующих моделях)	41
Особенности	44
<b>Обслуживание</b>	<b>49</b>
Использование и уход	49
Очистка	51
Замена деталей	52
<b>Устранение неисправностей</b>	<b>53</b>
Общие неисправности	53
Холодильник издает странные звуки?	55
SmartThings (только в соответствующих моделях)	57
<b>Open Source Announcement</b>	<b>58</b>

## Меры предосторожности

	<p>Символ «не для пищевой продукции» применяется в соответствии с техническим регламентом Таможенного союза «О безопасности упаковки» 005/2011 и указывает на то, что упаковка данного продукта не предназначена для повторного использования и подлежит утилизации. Упаковку данного продукта запрещается использовать для хранения пищевой продукции.</p>
	<p>Символ «петля Мебиуса» указывает на возможность утилизации упаковки. Символ может быть дополнен обозначением материала упаковки в виде цифрового и/или буквенного обозначения.</p>

- Перед эксплуатацией вашего холодильника Samsung внимательно прочитайте данное руководство и убедитесь в том, что вы знаете, каким образом использовать функции устройства так, чтобы обеспечить его безопасность и эффективность.
- Люди с ограниченными физическими, сенсорными или умственными способностями (включая детей) и лица, не имеющие достаточного опыта или знаний, не должны пользоваться данным устройством, если их действия не контролируются или если они предварительно не проинструктированы лицом, отвечающим за их безопасность.
- Данное устройство может использоваться детьми от 8 лет и старше, лицами с ограниченными физическими, сенсорными или умственными возможностями, а также лицами с ограниченным опытом или знаниями, если над ними осуществляется контроль, либо они проинструктированы о мерах безопасности при использовании устройства и осознают возможные риски.



## Меры предосторожности

---

Детям запрещается играть с устройством. Очистка и техническое обслуживание, выполняемые детьми, не должны производиться без надзора.

- Предупреждения и важные инструкции по безопасности, приведенные в данном руководстве, не распространяются на все возможные условия и ситуации, которые могут произойти. При установке, обслуживании и использовании устройства вы должны руководствоваться здравым смыслом и проявлять осторожность.
- Поскольку данные инструкции по эксплуатации предназначены для разных моделей устройств, технические характеристики приобретенного холодильника могут немного отличаться от характеристик, описанных в руководстве, и не все предупреждающие знаки будут действительны для той или иной модели устройства. При возникновении вопросов или сомнений, обратитесь в ближайший сервисный центр или получите справку на сайте [www.samsung.com](http://www.samsung.com).
- Используется хладагент R-600a или R-134a. Сведения о хладагенте, используемом в данном холодильнике, см. на табличке компрессора на задней стенке холодильной камеры или на паспортной табличке внутри холодильника. Если в этом устройстве содержится воспламеняющийся газ (хладагент R-600a), обратитесь с запросом о безопасной утилизации этого изделия в уполномоченные местные органы.
- Чтобы предотвратить образование огнеопасной смеси газа и воздуха при возникновении утечки в цепи охлаждения, устанавливайте холодильник в помещении, размер которого подходит для установки холодильника с указанным объемом хладагента.



- Не включайте устройство, если оно имеет какие-либо повреждения. При возникновении сомнений относительно исправности устройства обратитесь к своему дилеру. Минимальный объем помещения, в котором устанавливается холодильник, рассчитывается с учетом того, чтобы на 1 м<sup>3</sup> помещения приходилось не более 8 г хладагента R-600a. Объем хладагента, используемого в вашем устройстве, см. на паспортной табличке внутри холодильника.
- Утечка хладагента из труб может привести к ожогам или повреждению глаз. При обнаружении утечки хладагента из трубы не допускайте появления вблизи устройства источников открытого огня, уберите легковоспламеняющиеся предметы подальше от устройства и немедленно проветрите помещение.
  - В противном случае возникнет риск возгорания или взрыва.
- Ввиду опасности этой процедуры выполнять обслуживание и ремонт этого устройства должен уполномоченный специалист.
- Не храните в устройстве взрывчатые вещества, например аэрозольные баллончики с легковоспламеняющимся содержимым.
- Во избежание загрязнения пищевых продуктов необходимо соблюдать указанные далее инструкции.
  - Если надолго оставить дверцы открытыми, температура в камерах устройства может сильно повыситься.
  - Регулярно очищайте поверхности, с которыми могут соприкоснуться пищевые продукты, и элементы дренажных систем, к которым имеется доступ.
  - Очищайте резервуары для воды, если они не использовались в течение 48 часов. Промойте систему подачи воды, подключенную к системе водоснабжения, если забор воды не производился в течение 5 дней.

## Меры предосторожности

---

- Храните сырое мясо и рыбу в подходящих контейнерах в холодильнике таким образом, чтобы они не соприкасались с другими продуктами и чтобы капли с них не попадали на другие продукты.
- Отделения класса «две звезды» для хранения замороженных продуктов подходят для хранения предварительно замороженных продуктов, хранения или приготовления мороженого и кубиков льда.
- Отделения классов «одна звезда», «две звезды» и «три звезды» не подходят для заморозки свежих продуктов.
- Если предполагается оставить холодильник на долгое время пустым, его следует отключить, разморозить, очистить, высушить и оставить дверцу открытой для предотвращения образования плесени внутри устройства.



**ПРЕДУПРЕЖДЕНИЕ: опасность возгорания /  
легковоспламеняющиеся материалы**

---

## Важные знаки безопасности и меры предосторожности

---

Придерживайтесь всех правил техники безопасности, приведенных в данном руководстве. В данном руководстве встречаются следующие знаки безопасности.

### ПРЕДУПРЕЖДЕНИЕ

Потенциальная опасность или несоблюдение мер предосторожности может привести к **получению серьезной травмы, повреждению имущества и/или летальному исходу.**

### ВНИМАНИЕ

Потенциальная опасность или несоблюдение мер предосторожности может привести к **получению серьезной травмы и/или повреждению имущества.**

### ПРИМЕЧАНИЕ

Важная информация, включающая описание различных функций и полезные советы по использованию холодильника.

**Эти предупреждающие знаки предназначены для предотвращения получения травм вами и сторонними лицами.**

**Отнеситесь к ним с особым вниманием.**

**Прочитайте этот раздел и храните руководство в надежном месте для дальнейшего использования.**

## Меры предосторожности

---

### Символы, предупреждающие о серьезной опасности при транспортировке и установке

---

#### ПРЕДУПРЕЖДЕНИЕ

- При перевозке и установке устройства соблюдайте осторожность, чтобы избежать повреждения компонентов контура охлаждения.
  - Утечка хладагента из трубопровода может привести к повреждению глаз или к возгоранию. При обнаружении утечки не допускайте появления вблизи устройства источников открытого огня или потенциальных источников возгорания. В течение нескольких минут проветрите помещение, в котором находится устройство.
  - Изобутановый хладагент R-600a, находящийся в небольшом количестве в устройстве, является природным газом и соответствует требованиям охраны окружающей среды, однако он также легко воспламеняется. При перевозке и установке устройства соблюдайте осторожность, чтобы избежать повреждения компонентов контура охлаждения.

### Важные замечания по установке

---

#### ПРЕДУПРЕЖДЕНИЕ

- Не устанавливайте холодильник в помещении с высокой влажностью или в местах, где холодильник может подвергнуться воздействию воды.
  - Износ изоляционных материалов электрических деталей может привести к удару током или возгоранию.



- Не устанавливайте холодильник в местах, где он может подвергнуться воздействию прямых солнечных лучей, вблизи кухонной плиты, комнатных обогревателей и других нагревательных приборов.
- Не подключайте несколько устройств к одному сетевому фильтру. Холодильник необходимо подключить к отдельной сетевой розетке с напряжением, указанным на его табличке технических данных.
  - Это позволит обеспечить максимальную эффективность работы устройства, а также избежать перегрузок в домашней цепи проводки, которые могут привести к пожару в результате перегрева проводов.
- Если розетка закреплена ненадежно, не вставляйте в нее вилку кабеля питания.
  - В противном случае возможно поражение электрическим током или возгорание.
- Не используйте кабель с трещинами или повреждениями на самом кабеле, а также на обоих его концах.
- Не сгибайте кабель питания слишком сильно и не ставьте на него тяжелые предметы.
- Не тяните и сильно не перегибайте кабель питания.
- Не перекручивайте и не завязывайте кабель питания.
- Не подвешивайте кабель питания на металлические предметы, не помещайте тяжелые предметы на кабель питания, не зажимайте его между двумя предметами, не проталкивайте за устройство.
- При перемещении холодильника следите за тем, чтобы кабель питания не попал под холодильник и не был поврежден.
  - Это может привести к пожару или поражению током.

## Меры предосторожности

---

- Не отключайте холодильник от сети, дергая за кабель питания. Всегда беритесь крепко за вилку, после чего вытягивайте ее из розетки.
  - Повреждение кабеля питания может привести к короткому замыканию, пожару и/или поражению электрическим током.
- Не храните в устройстве взрывчатые вещества, например аэрозольные баллончики с легковоспламеняющимся содержимым.
- Не устанавливайте данное устройство рядом с нагревательными приборами или легковоспламеняющимися материалами.
- Не устанавливайте устройство в местах, где возможна утечка газа.
  - Это может привести к пожару или поражению током.
- Перед использованием холодильник необходимо должным образом установить в соответствии с указаниями данного руководства.
- Подсоедините вилку кабеля питания таким образом, чтобы кабель не натягивался и был направлен вниз.
  - При подключении вилки нижней стороной вверх может произойти повреждение кабеля питания, что может привести к пожару или поражению электрическим током.
- Следите за тем, чтобы вилка не была зажата между стеной и задней стенкой холодильника и не была повреждена.
- Храните упаковочный материал в недоступном для детей месте.
  - Надевание ребенком упаковочного пакета на голову может привести к удушью и летальному исходу.
- При установке устройства убедитесь, что к вилке имеется свободный доступ.
  - В противном случае возникнет риск поражения электрическим током или возгорания в результате утечки тока.

- Не устанавливайте устройство в местах, где оно может подвергнуться воздействию влаги, жира, пыли, прямых солнечных лучей или воды (капли дождя).
  - Износ изоляционных материалов электрических деталей может привести к поражению током или возгоранию.
- При появлении в холодильнике воды или пыли отключите сетевую вилку от розетки и обратитесь в сервисный центр Samsung Electronics.
  - В противном случае существует опасность возгорания.
- Не вставляйте на устройство и ничего не размещайте на нем (например, белье для стирки, зажженные свечи, зажженные сигареты, посуду, химикаты, металлические предметы и т. д.)
  - Это может привести к поражению электрическим током, возгоранию, неисправности устройства или травмам.
- Перед первым подключением устройства к сети следует удалить всю защитную пластиковую пленку.
- Следите за тем, чтобы дети не играли с упорными кольцами, которые используются для регулировки дверец, или зажимами водопроводного патрубка.
  - Ребенок может задохнуться, если проглотит уплотнительное кольцо или зажим патрубка. Храните уплотнительные кольца и зажимы патрубка в недосягаемом для детей месте.
- Холодильник должен быть безопасно заземлен.
  - Перед выполнением осмотра или ремонта любых деталей холодильника следует убедиться, что холодильник заземлен. Утечки электроэнергии могут вызвать серьезное поражение электрическим током.

## Меры предосторожности

---

- Никогда не используйте для заземления газовые трубы, телефонные линии и другие потенциальные точки притяжения молний.
  - Холодильник необходимо заземлить во избежание утечки или поражения током.
  - Это может привести к поражению током, возгоранию, взрыву или проблемам с изделием.
- Включите вилку кабеля питания в сетевую розетку. Не используйте поврежденный кабель питания, вилку или незакрепленную сетевую розетку.
  - Это может привести к пожару или поражению током.
- Если кабель питания поврежден, его необходимо сразу же заменить, обратившись к производителю или в сервисный центр.
- Замена предохранителя холодильника должна производиться только квалифицированным специалистом или представителем обслуживающей организации.
  - Несоблюдение данного указания может привести к поражению током или травмам.
- При установке устройства убедитесь, что кабель питания не зажат и не поврежден.
- Не размещайте несколько сетевых фильтров или портативных источников питания позади устройства.



---

## Меры предосторожности при установке

---

### ВНИМАНИЕ

- Вокруг холодильника должно быть достаточно свободного пространства; устанавливайте холодильник на плоскую поверхность.
  - Не загораживайте вентиляционные отверстия на корпусе холодильника или в монтажных конструкциях.
- После установки и включения устройства не помещайте в него продукты в течение 2 часов.
- Мы настоятельно рекомендуем пригласить для установки устройства квалифицированного техника или представителя обслуживающей компании.
  - В противном случае возможны поражение током, пожар, взрыв, травмы или проблемы с изделием.
- Перегрузка любой из дверец может стать причиной падения холодильника, что может привести к травме.

## Важные замечания по использованию

---

### ПРЕДУПРЕЖДЕНИЕ

- Не вставляйте вилку кабеля питания в розетку мокрыми руками.
  - Это может привести к поражению током.
- Не храните какие-либо предметы на холодильнике.
  - При открывании или закрывании дверцы эти предметы могут упасть, привести к травме и/или нанесению материального ущерба.



## Меры предосторожности

---

- Не вставляйте руки, ноги или металлические предметы (например, столовые приборы и т. д.) в нижнюю или заднюю часть холодильника.
  - Это может привести к травме или поражению электрическим током.
  - При контакте с острыми краями можно получить травму.
- Не касайтесь внутренних стенок морозильной камеры или хранящихся в ней продуктов мокрыми руками.
  - Это может привести к обморожению.
- Не ставьте на холодильник тару с водой.
  - При попадании воды на электрические части устройства возможны поражение током или возгорание.
- Не храните в холодильнике летучие или легковоспламеняющиеся предметы или вещества (бензол, растворитель, пропан, спирт, эфир, сжиженный газ и т. п.)
  - Данный холодильник предназначен только для хранения продуктов питания.
  - Это может привести к возгоранию или взрыву.
- Следите за тем, чтобы дети не играли с устройством.
  - Не держите пальцы вблизи зон возможного заземления. Зазор между дверцами и корпусом должен быть минимальным. Будьте осторожны при открывании дверей в присутствии детей.
- Не позволяйте детям висеть на дверцах или дверных контейнерах устройства. Это может привести к серьезным травмам.
- Не позволяйте детям залезать внутрь холодильника. Они могут оказаться заблокированными изнутри.
- Не кладите руки под нижнюю кромку холодильника.
  - Острая кромка может стать причиной травмы.

- Не храните в холодильнике лекарственные препараты, материалы для научных исследований или чувствительные к изменению температуры материалы.
  - Не храните в холодильнике продукты, требующие строгого соблюдения температуры хранения.
- Не устанавливайте внутрь холодильной или морозильной камеры какие-либо электроприборы, кроме рекомендованных производителем холодильника.
- Если вы почувствовали запах лекарств или дыма, немедленно отключите вилку питания и обратитесь в сервисный центр компании Samsung Electronics.
- При появлении в холодильнике воды или пыли отключите сетевую вилку от розетки и обратитесь в сервисный центр Samsung Electronics.
  - В противном случае существует опасность возгорания.
- Не разрешайте детям становиться ногами на выдвижной отсек.
  - Крышка может сломаться, что приведет к падению.
- Всегда закрывайте дверцы холодильника, если оставляете устройство без присмотра, и не позволяйте детям залезать внутрь холодильника.
- Не позволяйте детям залезать в отсеки холодильника.
  - Это может привести к травмам или смерти в результате удушья.
- Не переполняйте холодильник продуктами.
  - При открывании дверцы продукты могут упасть, привести к травме и/или нанесению материального ущерба.
- Не распыляйте на поверхность устройства летучие вещества, например средства от насекомых.
  - Они не только наносят вред здоровью человека, но также становятся причиной удара током, возникновения пожара и неисправности изделия.

## Меры предосторожности

---

- Не используйте и не размещайте вблизи или внутри холодильника горючие аэрозоли, легковоспламеняющиеся предметы, сухой лед, лекарства, химические вещества или другие предметы, чувствительные к изменению температуры.
- Не используйте фен для волос для сушки внутреннего пространства холодильника. Не помещайте в холодильник зажженную свечу с целью устранения неприятных запахов.
  - Это может привести к пожару или поражению током.
- Не вставляйте на устройство и ничего не размещайте на нем (например, белье для стирки, зажженные свечи, зажженные сигареты, посуду, химикаты, металлические предметы и т. д.) Это может привести к поражению электрическим током, возгоранию, неисправности устройства или травмам. Не ставьте на устройство тару с водой.
  - При попадании воды на электрические части устройства возможны поражение током или возгорание.
- Не используйте для ускорения процесса размораживания механические устройства или другие средства, кроме рекомендованных производителем.
- Не допускайте повреждения контура циркуляции хладагента.
- Никогда не смотрите прямо на светодиодные УФ-лампы в течение длительного времени.
  - Ультрафиолетовые лучи могут привести к чрезмерному напряжению зрения.
- Не вставляйте полки холодильной камеры нижней стороной вверх. Фиксатор полки не может функционировать в таком положении.
  - Это может стать причиной травм в результате падения стеклянной полки.



- При обнаружении утечки газа не допускайте появления вблизи устройства источников открытого огня или потенциальных источников возгорания. В течение нескольких минут проветрите помещение, в котором находится устройство.
  - Не прикасайтесь также к холодильнику и шнуру питания.
  - Не включайте вентилятор.
  - Возникновение искры может привести к взрыву или пожару.
- Используйте только светодиодные лампы, предоставляемые изготовителем или сотрудником сервисной службы.
- Чтобы избежать падения хранящихся в холодильнике бутылок, располагайте их вплотную друг к другу.
- Данное изделие предназначено только для хранения пищевых продуктов в домашних условиях.
- Не пытайтесь самостоятельно выполнять ремонт, разбирать или модифицировать холодильник.
  - Несанкционированные модификации могут снизить безопасность устройства. За устранение несанкционированных модификаций компанией-производителем будет взиматься полная стоимость деталей и соответствующих работ.
- Используйте только стандартные предохранители (не используйте медные, стальные проволочные перемычки и т. п.)
- Для выполнения ремонта или повторной установки холодильника обратитесь в ближайший сервисный центр.
  - В противном случае это может привести к поражению электрическим током, пожару, травмам или проблемам с изделием.
- Если внутренняя или наружная светодиодная лампа перестала работать, свяжитесь с ближайшим сервисным центром.

## Меры предосторожности

---

- При наличии запаха горелого или дыма, незамедлительно отключите холодильник от сети и свяжитесь с сервисным центром компании Samsung Electronics.
  - Несоблюдение данного указания может привести к пожару или поражению током.
- Перед заменой освещения внутри холодильника отсоедините сетевую вилку от розетки.
  - В противном случае возможно поражение током.
- При наличии трудностей с заменой не светодиодных ламп, обратитесь в сервисный центр Samsung.
- Если изделие оснащено светодиодной лампой, не пытайтесь снять крышку лампы или разобрать лампу самостоятельно.
  - Обратитесь в сервисный центр Samsung.
- Включите вилку кабеля питания в сетевую розетку.
- Не используйте поврежденный кабель питания, вилку или незакрепленную сетевую розетку.
  - Это может привести к пожару или поражению током.

---

## Меры предосторожности при эксплуатации

---

### ВНИМАНИЕ

- Не замораживайте повторно полностью оттаявшие продукты. Не храните в морозильной камере газированные или шипучие напитки. Не помещайте бутылки или стеклянную тару в морозильную камеру.
  - При замораживании содержимого стекло может лопнуть и привести к травме.
- Для наиболее эффективного хранения продуктов необходимо соблюдать следующие рекомендации:
  - Не ставьте продукты слишком близко к вентиляционным отверстиям на задней стенке холодильника, так как они будут препятствовать свободной циркуляции воздуха в холодильной камере.
  - Перед загрузкой продуктов в холодильную камеру тщательно заверните их или положите в герметичные контейнеры.
  - Соблюдайте рекомендации по времени хранения, а также сроки годности замороженных продуктов.
- Не ставьте стаканы, бутылки или газированные напитки в морозильную камеру.
  - Емкость может замерзнуть и разбиться, что может привести к травме.
- Не храните в морозильной камере газированные или шипучие напитки. Не помещайте бутылки или стеклянную тару в морозильную камеру.
  - При замораживании содержимого стекло может лопнуть и привести к травме пользователя или повреждению имущества.

## Меры предосторожности

---

- Гарантии относительно обслуживания и изменений.
  - На изменения, производимые третьей стороной в отношении данного устройства, не распространяется гарантийное обслуживание. Кроме того, компания Samsung не несет ответственность за нарушения техники безопасности, возникшие в результате вмешательства третьей стороны.
- Не закрывайте расположенные внутри холодильника вентиляционные отверстия.
  - Это может привести к чрезмерному охлаждению холодильника, особенно если отверстия блокируются полиэтиленовыми пакетами. Если период охлаждения длится слишком долго, это может привести к поломке фильтра и утечке воды.
- Удалите избыточную влагу внутри устройства и оставьте дверцы открытыми.
  - В противном случае возможно образование неприятного запаха и плесени.
- Если холодильник был отсоединен от источника питания, необходимо подождать не меньше пяти минут, прежде чем вновь вставлять вилку в розетку.
- Если в холодильнике появилась вода, отключите сетевую вилку от розетки и обратитесь в сервисный центр Samsung Electronics.
- Не ударяйте и не прикладывайте значительные усилия к стеклянным поверхностям.
  - В противном случае, помимо повреждения устройства, можно получить травму осколками стекла.
- Берегите пальцы от защемления.

- Лампы морозильной камеры и холодильника выключаются, если дверца морозильной камеры или холодильника остается открытой более 2 секунд.
  - Чтобы лампы включились, закройте и снова откройте дверцы.
- При затоплении холодильника обратитесь в ближайший сервисный центр.
  - Возможно поражение током или возгорание.
- Не храните овощное масло в дверных лотках холодильника. Масло может загустеть, приобрести неприятный вкус и стать непригодным для использования. Кроме того, открытые емкости могут протекать, а вытекшее масло может привести к появлению трещин на дверных лотках. После открытия емкости с маслом лучше всего хранить ее в прохладном и темном месте, например в кухонном шкафу или кладовой.
  - Примеры овощных масел: оливковое масло, кукурузное масло, масло из семян винограда и т. д.

## Меры предосторожности при очистке

### ВНИМАНИЕ

- Не брызгайте водой непосредственно на внутреннюю или внешнюю поверхность холодильника.
  - В противном случае возможно возгорание или поражение пользователя током.
- Не используйте фен для волос для сушки внутреннего пространства холодильника.
- Не помещайте в холодильник зажженную свечу с целью устранения неприятных запахов.
  - Это может привести к пожару или поражению током.

## Меры предосторожности

---

- Не распыляйте чистящие вещества непосредственно на дисплей.
  - Это может привести к исчезновению напечатанных букв.
- Если посторонние вещества, например вода, просочились в устройство, отключите его от сетевой розетки и обратитесь в ближайший сервисный центр.
  - Несоблюдение данного указания может привести к удару током или возгоранию.
- Для очистки контактов вилки питания от пыли или посторонних веществ используйте сухую чистую тряпку. При чистке вилки не используйте влажную ткань.
  - В противном случае возможен удар током или возгорание.
- При очистке не распыляйте воду непосредственно на устройство.
- Не используйте для чистки бензол, растворители, хлорид или отбеливатель.
  - Эти вещества могут повредить поверхность устройства или вызвать возгорание.
- Перед очисткой или обслуживанием отключите устройство из розетки.
  - Несоблюдение данного указания может привести к удару током или возгоранию.
- Для чистки холодильника используйте губку или мягкую ткань, неагрессивное моющее средство и теплую воду.

- Не применяйте абразивные или агрессивные моющие средства, такие как аэрозоли для окон, чистящие составы, легковоспламеняемые жидкости, соляная кислота, чистящий воск, концентрированные чистящие средства, отбеливатели и чистящие средства с содержанием нефтепродуктов на внешних поверхностях (дверь и корпус), пластиковых элементах, покрытиях дверей и корпуса, а также уплотнениях.
  - Использование указанных выше средств может привести к повреждению материалов или возникновению царапин.
- Не мойте холодные стеклянные полки или поверхности теплой водой. В результате резкого изменения температуры или удара/падения стеклянные полки или поверхности могут быть повреждены.

## Важные замечания по утилизации

### ПРЕДУПРЕЖДЕНИЕ

- Утилизируйте упаковочный материал для данного устройства в соответствии с правилами обеспечения безопасности окружающей среды.
- Перед утилизацией убедитесь, что трубы в задней части устройства не повреждены.
- Используется хладагент R-600a или R-134a. Сведения о хладагенте, используемом в данном холодильнике, см. на табличке компрессора на задней стенке холодильной камеры или на паспортной табличке внутри холодильника. Если в холодильнике содержится воспламеняющийся газ (хладагент R-600a), обратитесь с запросом о безопасной утилизации этого изделия в уполномоченные местные органы.

## Меры предосторожности

---

- Перед утилизацией холодильника снимите дверцу/уплотнители дверцы и защелку дверцы, чтобы маленькие дети или домашние животные не могли оказаться запертыми внутри холодильника. Следите за тем, чтобы дети не играли с устройством. Несоблюдение этого указания может привести к травмам или смерти в результате удушья.
- В изоляционном материале используется циклопентан. Газы, входящие в состав изоляционного материала, необходимо утилизировать особым образом. Для безопасной утилизации данного изделия обратитесь в уполномоченные местные органы.
- Храните упаковочный материал в недоступном для детей месте, поскольку он представляет для них опасность.
  - Если ребенок наденет на голову пакет, это может привести к смерти вследствие удушья.
- **ОПАСНО:** существует риск заперения ребенка внутри устройства. Перед выбрасыванием старого холодильника или морозильной камеры выполните следующие действия:
  - Снимите дверцы.
  - Оставьте полки на месте, чтобы детям было сложнее попасть внутрь устройства.





---

## Дополнительные советы по надлежащему использованию

---

- В случае отключения электроэнергии обратитесь в местную электрокомпанию и уточните, когда возобновится ее подача.
  - В большинстве случаев питание возобновляется в течение одного-двух часов. В течение такого периода температура внутри холодильника не изменится. Однако во время отключения электроэнергии рекомендуется как можно реже открывать дверцу устройства.
  - Тем не менее, если электроснабжение будет отсутствовать более 24 часов, выньте из холодильника и выбросьте все замороженные продукты.
- Холодильник может работать нестабильно (могут растаять замороженные продукты или температура в морозильном отделении может стать слишком высокой) в том случае, если он в течение длительного времени находится в месте, температура окружающего воздуха в котором постоянно значительно ниже температуры, на которую рассчитано устройство.
- Охлаждение некоторых продуктов может негативно повлиять на их свойства хранения из-за конкретных характеристик продукта.
- Данный холодильник снабжен системой удаления инея, следовательно, нет необходимости размораживать его вручную. Размораживание будет выполняться автоматически.



## Меры предосторожности

---

- Повышение температуры во время размораживания соответствует требованиям стандартов ISO. Чтобы предотвратить нежелательное повышение температуры замороженных продуктов во время размораживания устройства, заверните замороженные продукты в несколько слоев бумаги (например, в газету).
- Не замораживайте повторно полностью оттаявшие продукты.
- Температура в секциях класса «две звезды» или отделениях с обозначением в виде двух звезд (☆☆) немного выше, чем в других отделениях морозильной камеры. Секции или отделения класса "две звезды" определяются согласно инструкции и / или комплекту поставки.

## Советы по экономии энергии

---

- Установите устройство в прохладном сухом помещении с достаточной вентиляцией. Убедитесь, что на устройство не попадает прямой солнечный свет, и никогда не устанавливайте его около источника тепла (например, батареи).
- Для обеспечения оптимального энергопотребления не загромождайте вентиляционные отверстия и решетки.
- Остужайте теплые продукты перед тем, как класть их в холодильник.
- Замороженные продукты необходимо размораживать в камере холодильника. Низкая температура замороженных продуктов будет способствовать охлаждению других продуктов в холодильнике.

- Кладя продукты в холодильник или вынимая их, не оставляйте дверцу открытой на долгое время. Чем меньше времени дверца открыта, тем меньше льда образовывается в морозильной камере.
- При установке холодильника рекомендуется оставить зазоры сзади и по бокам. Это позволит снизить энергопотребление и, соответственно, сумму счетов за электричество.
- Для наиболее рационального энергопотребления рекомендуется размещать все внутренние приспособления, например корзины, ящики, полки на исходных местах, согласно комплектации производителя.

### **Данное устройство предназначено для использования в бытовых и аналогичных условиях, например**

- кухнях для персонала в магазинах, офисах и других рабочих условиях;
- фермах и для использования клиентами в гостиницах, отелях и других жилых условиях;
- в номерах с предоставлением завтрака;
- организациях общественного питания и аналогичных условиях, где не предусмотрена розничная торговля.

# Меры предосторожности

## Инструкция по утилизации электрического и электронного оборудования



Правильная утилизация изделия (Использованное электрическое и электронное оборудование)

(Действительно для стран, использующих систему раздельного сбора отходов)

Наличие данного значка показывает, что изделие и его электронные аксессуары (например, зарядное устройство, гарнитура, кабель USB) по окончании их срока службы нельзя утилизировать вместе с другими бытовыми отходами. Во избежание нанесения вреда окружающей среде и здоровью людей при неконтролируемой утилизации, а также для обеспечения возможности переработки для повторного использования, утилизируйте изделие и его электронные аксессуары отдельно от прочих отходов.

Сведения о месте и способе утилизации изделия в соответствии с нормами природоохранного законодательства можно получить у продавца или в соответствующей государственной организации.

Бизнес-пользователи должны обратиться к своему поставщику и ознакомиться с условиями договора купли-продажи. Запрещается утилизировать изделие и его электронные аксессуары вместе с другими производственными отходами.

Информацию об обязательствах компании Samsung по охране окружающей среды, а также предусмотренных законом обязательствах в отношении изделий, например Регламенте о регистрации, оценке, лицензировании и регулировании оборота химических веществ (REACH), Директиве по утилизации отходов производства электрического и электронного оборудования (WEEE), Директиве о батареях, аккумуляторах и отходах батареек и аккумуляторов, см. на сайте [www.samsung.com](http://www.samsung.com) в разделе, посвященном рациональному использованию ресурсов.  
(Только для продукции, реализуемой в странах ЕС и Великобритании)

# Установка

Для правильной установки холодильника и предотвращения опасных ситуаций внимательно следуйте всем пунктам данной инструкции.

## ⚠ ПРЕДУПРЕЖДЕНИЕ

- Холодильник должен использоваться исключительно по прямому назначению, описанному в данном руководстве.
- Любое техническое обслуживание должно производиться квалифицированным техническим специалистом.
- Утилизировать упаковочный материал изделия необходимо в соответствии с нормами местного законодательства.

## Краткий обзор холодильника

### 📖 ПРИМЕЧАНИЕ

Фактический внешний вид и наличие тех или иных комплектующих зависит от модели холодильника и региона.

Модель с автоматическим льдогенератором

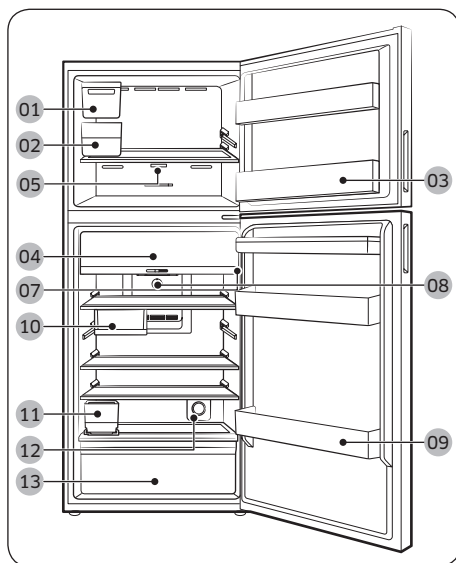

Модель с диспенсером

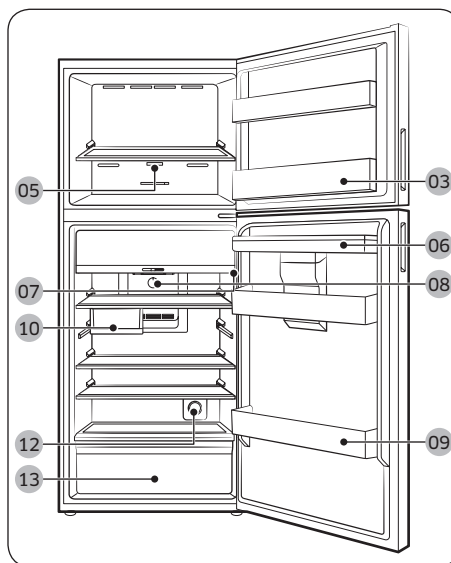

# Установка

- |  |  |
|--|--|
| 01 Автоматический льдогенератор ***                      | 02 Ведерко для льда ***                                  |
| 03 Дверной отсек морозильной камеры                      | 04 Зона оптимальной свежести *                           |
| 05 Панель управления (аналоговая – морозильная камера) * | 06 Резервуар для воды диспенсера **                      |
| 07 Панель управления (цифровая – холодильная камера) *   | 08 Панель управления (аналоговая – холодильная камера) * |
| 09 Дверной отсек холодильной камеры                      | 10 Многофункциональный лоток *                           |
| 11 Резервуар для воды автоматического льдогенератора *** | 12 Активный фильтр свежего воздуха *                     |
| 13 Ящик для овощей                                       |  |

\* Только в соответствующих моделях

\*\* Только в моделях с диспенсером

\*\*\* Только в моделях с автоматическим льдогенератором

## Освобождение места в морозильной камере

Снимите один или несколько дополнительных компонентов, например, полки, лотки для льда с вращающимися ручками, контейнеры или ведерки для льда, а также их крепления. Все эти элементы можно демонтировать вручную без использования инструментов.

- Эти дополнительные компоненты не влияют на температурные и механические характеристики холодильника.
- Заявленный объем морозильной камеры рассчитывался без доступных дополнительных компонентов.
- Для обеспечения оптимального энергопотребления убедитесь, что все полки и ящики установлены на своих исходных местах.

## Индикатор предельной нагрузки (только в применимых моделях)

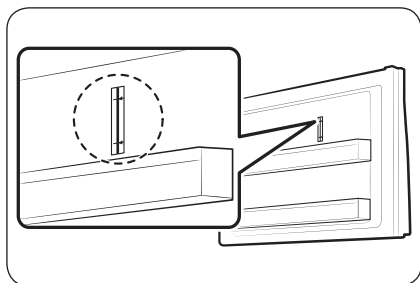

Холодильник оснащен индикатором предельной нагрузки, который расположен в верхней правой стороне морозильной камеры.

### ⚠ ВНИМАНИЕ

- Не кладите продукты на индикатор предельной нагрузки. Это может повлиять на энергопотребление.

## Пошаговая установка

### ШАГ 1 Выбор места

#### Требования к месту расположения:

- Твердое ровное место без ковровых покрытий или настилов, которые могут затруднять вентиляцию
- Отсутствие прямых солнечных лучей
- Наличие достаточного пространства для открытия и закрытия дверей
- Расположение вдали от источников тепла
- Наличие достаточного пространства для технического обслуживания и ухода
- Диапазон температур: от 10 °C до 43 °C

#### Эффективный диапазон температур

Холодильник создан для стабильной работы в диапазоне температур, который определяется его классом.

Класс	Обозначение	Диапазон температур в помещении (°C)	
		IEC 62552 (ISO 15502)	ISO 8561
Умеренный расширенный	SN	от +10 до +32	от +10 до +32
Умеренный	N	от +16 до +32	от +16 до +32
Субтропический	ST	от +16 до +38	от +18 до +38
Тропический	T	от +16 до +43	от +18 до +43

#### ПРИМЕЧАНИЕ

Эффективность охлаждения и энергопотребления холодильника может зависеть от окружающей температуры, частоты открытия/закрытия дверей и его места расположения. Рекомендуется поддерживать соответствующую температуру.

# Установка

## Зазор

Требования по размещению см. на рисунке и в таблицах ниже.

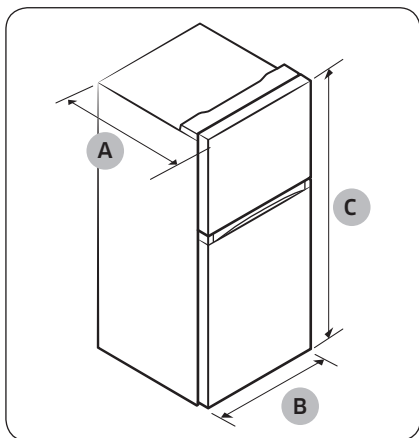

Модель	RT31	RT35	RT38
Глубина «А»	647	709	672
Ширина «В»	600	600	700
Высота «С»	1715	1715	1715

(единица измерения: мм)

Модель	RT42	RT47
Глубина «А»	672	717
Ширина «В»	700	700
Высота «С»	1785	1825

(единица измерения: мм)

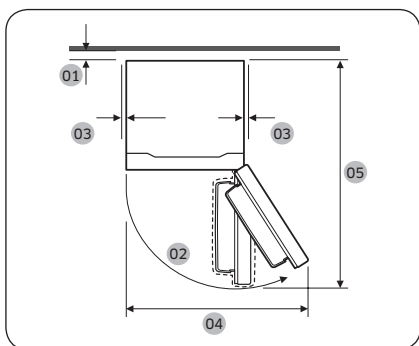

	RT31	RT35	RT38
01	Рекомендуется не менее 50 мм		
02	115° (морозильная камера) / 115° (холодильная камера)		
03	Не менее 50 мм		
04	850	850	1006
05	1201	1263	1311

(единица измерения: мм)

	RT42	RT47
01	Рекомендуется более 50 мм	
02	115° (морозильная камера) / 115° (холодильная камера)	
03	Не менее 50 мм	
04	1006	1006
05	1311	1356

(единица измерения: мм)





## ШАГ 2 Разделение (только в соответствующих моделях)

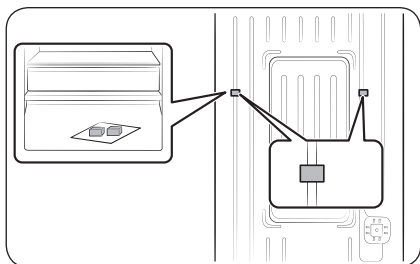

1. Откройте дверцы и найдите разделители (2 шт.).
2. Распакуйте оба разделителя и прикрепите их к задней стенке холодильника, как показано на рисунке. Они помогают направлять воздух к задней стенке и снижают энергопотребление.

## ШАГ 3 Напольное покрытие

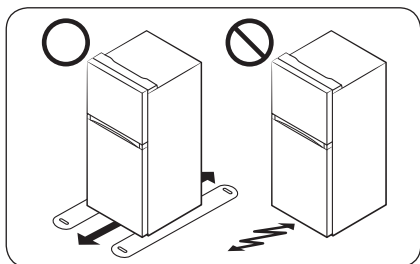

- Поверхность для установки должна выдерживать вес полностью загруженного холодильника или приблизительно 90 кг.
- Чтобы не повредить напольное покрытие, подложите по большому куску картона под каждую ножку холодильника.
- Как только холодильник будет установлен в нужное положение, старайтесь его не двигать, чтобы не повредить пол. При необходимости подстелите толстую бумагу или ткань (например, старый ковер) там, где будете двигать холодильник.



# Установка

## ШАГ 4 Регулировка выравнивающих ножек

### ⚠ ВНИМАНИЕ

- После установки холодильник следует выровнять на ровной и твердой поверхности. Несоблюдение этой инструкции может привести к повреждению холодильника или травмам.
- Для выравнивания холодильник должен быть пустым. Убедитесь, что в холодильнике нет продуктов.
- По соображениям безопасности переднюю сторону следует немного поднять относительно задней стороны. Выровняйте холодильник с помощью предназначенных для этого винтов (выравнивателей) передних ножек. Поворачивайте выравниватели с помощью плоской отвертки.

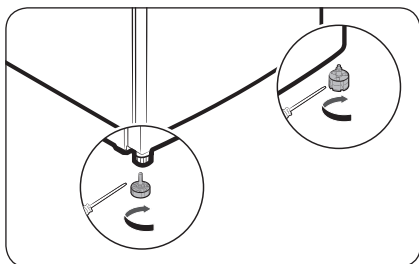

Выровняйте холодильник, отрегулировав ножки вручную. Для уменьшения или увеличения высоты поверните ножки по часовой стрелке или против часовой стрелки соответственно. По соображениям безопасности переднюю сторону следует сделать немного выше задней.

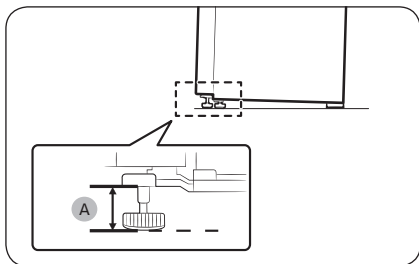

Установите ножки на высоте 41 мм (A) от пола, как показано на рисунке.



---

## ШАГ 5 Первоначальные настройки

---

После выполнения следующих шагов холодильник начнет полноценно работать.

1. Подключите кабель питания к розетке, чтобы включить холодильник.
2. Откройте дверцу и проверьте, работает ли внутреннее освещение.
3. Установите самую низкую температуру и подождите около часа. После этого морозильная камера должна немного охладиться, а двигатель начнет работать равномерно.
4. Подождите, пока температура холодильника не достигнет заданного параметра. Теперь холодильник готов к использованию.

## ШАГ 6 Окончательная проверка

---

После завершения установки убедитесь, что:

- холодильник подключен к сетевой розетке и правильно заземлен;
- холодильник установлен на плоской ровной поверхности и имеется необходимый зазор между ним и стеной или корпусом другого устройства;
- холодильник стоит ровно и устойчиво;
- дверца свободно открывается и закрывается, а внутреннее освещение включается автоматически при открытии.



# Эксплуатация

## Главная панель

### Холодильник (цифровая)

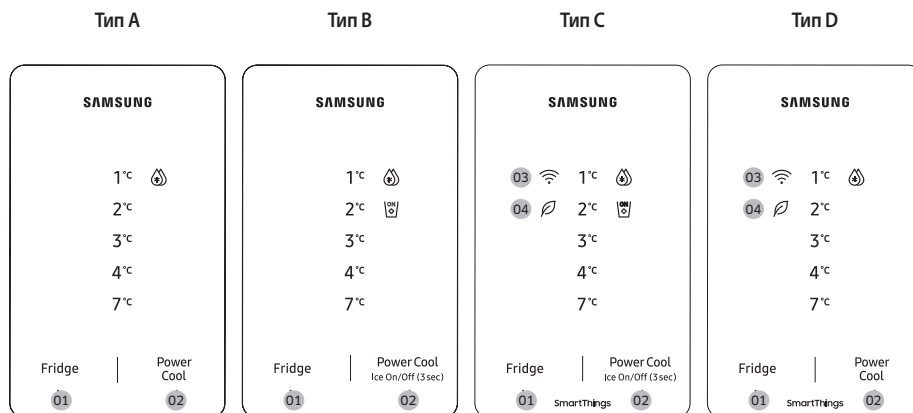

01 Fridge (Холодильная камера)

02 Power Cool (Быстрое охлаждение) /  
Ice On/Off (Вкл/выкл намораживания льда) (3 с) \*

03 Индикатор сетевого подключения \*

04 AI Energy Mode \*

\* Только в соответствующих моделях

#### ПРИМЕЧАНИЕ

Температура в холодильнике может повышаться при слишком частом открывании дверей или большом количестве хранимых в нем продуктов. В этом случае светодиодный индикатор температуры будет мигать до тех пор, пока в холодильнике не восстановятся заданные значения температуры. Если индикатор будет мигать в течение более длительного времени, обратитесь за помощью в местный сервисный центр Samsung.

- Мигание индикатора температуры может сопровождаться звуковым сигналом. Чтобы его выключить, коснитесь любой кнопки на дисплее.
- Если открыть дверь во время мигания индикатора температуры, внутреннее освещение будет мигать в течение одной минуты.



## 01 Холодильная камера

<p><b>Fridge</b> (Холодильная камера)</p>	<p>Для выбора температуры нажмите <b>Fridge (Холодильная камера)</b>.</p> <p><b>⚠ ВНИМАНИЕ</b></p> <ul style="list-style-type: none"> <li>В зимний и летний период не устанавливайте минимальное и максимальное значение температуры соответственно. Несоблюдение этого требования может нарушить работу системы охлаждения.</li> </ul>
---	---

## 02 Быстрое охлаждение / Вкл/выкл намораживания льда (3 с)

<p><b>Power Cool</b> (Быстрое охлаждение)</p>	<p>Нажмите <b>Power Cool (Быстрое охлаждение)</b> для включения или отключения функции Быстрое охлаждение.</p> <ul style="list-style-type: none"> <li>Функция Быстрое охлаждение ускоряет процесс охлаждения за счет максимальной скорости вентилятора. Холодильная камера работает на полную мощность несколько часов, после чего температура возвращается к предыдущему заданному значению.</li> <li>После активации функции Быстрое охлаждение включается значок Быстрое охлаждение (🌀), и холодильник увеличивает скорость охлаждения.</li> <li>Для полного охлаждения большого объема продуктов как минимум за 24 часа включите функцию Быстрое охлаждение.</li> </ul> <p><b>📖 ПРИМЕЧАНИЕ</b></p> <p>Использование режима Быстрое охлаждение увеличивает энергопотребление. Если вы не собираетесь использовать этот режим, выключите его и верните температуру к предыдущему заданному значению.</p>
<p><b>Ice On/Off</b> (Вкл/выкл намораживания льда) (только тип В, С)</p>	<p>Нажмите и удерживайте кнопку <b>Power Cool (Быстрое охлаждение)</b> в течение 3 секунд, чтобы включить или выключить функцию Автоматический льдогенератор.</p> <ul style="list-style-type: none"> <li>После активации функции Автоматический льдогенератор включается соответствующий индикатор (🧊). По умолчанию функция Автоматический льдогенератор включена.</li> <li>Рекомендуется отключать эту функцию в следующих случаях: <ul style="list-style-type: none"> <li>ведерко для льда уже полное;</li> <li>необходимо снизить энергопотребление.</li> </ul> </li> </ul>



# Эксплуатация

## 03 Сетевое подключение (только в соответствующих моделях)

В приложении SmartThings можно управлять холодильником и следить за его состоянием. Более подробную информацию можно найти в разделе «SmartThings (только в соответствующих моделях)».

### ПРИМЕЧАНИЕ

Если холодильник не подключен к приложению SmartThings, при открытии дверцы об этом оповещает мигающий значок Wi-Fi (📶). Если мигает значок Wi-Fi (📶), рекомендуем подключить холодильник к приложению SmartThings.

## 04 AI Energy Mode (только в соответствующих моделях)

- Когда функция AI Energy Mode включена, отображается значок . Включить или выключить функцию AI Energy Mode можно в приложении SmartThings. (только в соответствующих моделях)

### Включение и выключение Wi-Fi (только в соответствующих моделях)

Чтобы включить или выключить Wi-Fi, нажмите **Fridge (Холодильная камера)** и удерживайте в течение 10 секунд. Значок Wi-Fi (📶) отображает состояние подключения Wi-Fi (см. ниже).

- Функция Wi-Fi выключена: значок Wi-Fi (📶) мигает в течение 5 секунд и выключается.
- Функция Wi-Fi включена: значок Wi-Fi (📶) мигает в течение 5 секунд, а затем 5 секунд светится непрерывно.

### ПРИМЕЧАНИЕ

- Для подключения холодильника к приложению SmartThings необходимо включить функцию Wi-Fi.
- Более подробную информацию можно найти в разделе «SmartThings (только в соответствующих моделях)».

### Холодильная камера (аналоговая панель)

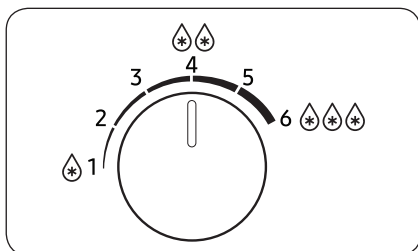

- Для установки температуры поверните регулятор влево или вправо.
- Чтобы увеличить или уменьшить температуру, поверните регулятор влево или вправо соответственно.

#### ПРИМЕЧАНИЕ

Для оптимальной производительности рекомендуется установить регулятор температуры в положение .

#### ВНИМАНИЕ

- Не устанавливайте регулятор температуры холодильника в положение 1–2, если температура в помещении ниже 10 °С, и в положение 4–6, если температура превышает 35 °С. Несоблюдение этого требования может нарушить работу системы охлаждения.

# Эксплуатация

## Морозильная камера (аналоговая панель)

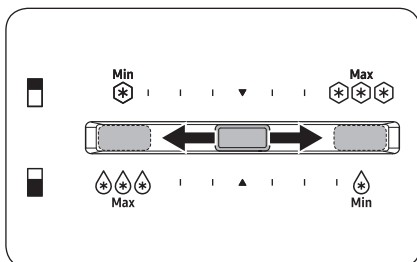

- Для повышения температуры сдвиньте регулятор температуры влево.
- Для снижения температуры сдвиньте регулятор температуры вправо. В зимнее время сдвиньте регулятор температуры вправо до упора.

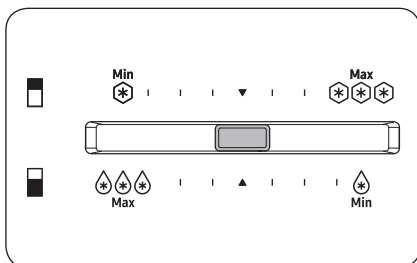

Для производства льда летом (при температуре окружающей среды выше 35 °С) устанавливайте регулятор температуры морозильной камеры в центральное положение.

### 📖 ПРИМЕЧАНИЕ

Сдвиньте регулятор температуры вправо, если автоматический льдогенератор производит недостаточно льда.

### ⚠️ ВНИМАНИЕ

- Во избежание поломки системы или порчи продуктов в летнее время (при температуре окружающего воздуха выше 35 °С) не устанавливайте регулятор температуры в крайнее правое положение (максимум).
- Не храните в морозильной камере стеклянные бутылки с жидкостью. При замерзании жидкости бутылки могут треснуть или лопнуть.



---

## SmartThings (только в соответствующих моделях)

---

### Установка

Зайдите в Google Play Store, Galaxy Apps или Apple App Store и введите в поле поиска SmartThings. Скачайте и установите приложение SmartThings от Samsung Electronics на свое смарт-устройство.

#### ПРИМЕЧАНИЕ

- В текущую версию программного обеспечения SmartThings могут вноситься изменения в соответствии с политикой производителя в отношении поддержки ОС. Кроме того, что касается приложения SmartThings или функций, поддерживаемых приложением, новая политика обновления приложения в существующей версии ОС может быть приостановлена по соображениям удобства использования или безопасности.
- В целях повышения производительности или для удобства использования приложение SmartThings может быть изменено без предварительного уведомления. Поскольку версия ОС мобильного телефона обновляется каждый год, приложение SmartThings также постоянно обновляется в соответствии с последней версией ОС. Если у вас возникли вопросы относительно изложенного выше, напишите нам на электронную почту по адресу [st.service@samsung.com](mailto:st.service@samsung.com).
- Рекомендуемые системы шифрования: WPA/TKIP и WPA2/AES. Более новые или нестандартные протоколы аутентификации Wi-Fi не поддерживаются.
- На беспроводные сети может воздействовать среда беспроводной передачи данных.
- Если интернет-провайдер зарегистрировал MAC-адрес вашего ПК или модема для идентификации, при попытке подключения смарт-холодильника Samsung к сети Интернет может возникнуть сбой. В таком случае обратитесь за технической помощью к интернет-провайдеру.
- Настройки брандмауэра вашей сетевой системы могут препятствовать подключению смарт-холодильника Samsung к сети Интернет. Обратитесь к интернет-провайдеру за технической помощью. Если устранить проблему не удастся, обратитесь в местный сервисный центр Samsung или к продавцу.
- Информацию о настройке параметров беспроводной точки доступа можно найти в руководстве пользователя к точке доступа (маршрутизатора).
- Смарт-холодильники Samsung поддерживают диапазон Wi-Fi 2,4 ГГц по протоколам IEEE 802.11 b/g/n и протоколам программной точки доступа. (Рекомендуется использовать протокол IEEE 802.11 n.)
- Неодобренные беспроводные маршрутизаторы Wi-Fi могут не подключаться к существующим моделям смарт-холодильников Samsung.

# Эксплуатация

## Учетная запись Samsung

Для использования приложения вам необходимо зарегистрировать учетную запись Samsung. Если у вас нет учетной записи Samsung, создайте ее, следуя инструкциям на экране приложения (бесплатно).

## Начало работы

Включите устройство, которое хотите подключить, откройте приложение SmartThings на телефоне и следуйте приведенным ниже инструкциям.

Если появится всплывающее окно с сообщением о том, что найдено новое устройство, нажмите **ADD NOW (ДОБАВИТЬ СЕЙЧАС)**.

Если всплывающее окно не появится, нажмите кнопку +, а затем из списка доступных устройств выберите устройство, которое вы хотите подключить.

Если вашего устройства нет в списке доступных устройств, нажмите **Supported Devices (Поддерживаемые устройства)**, выберите тип устройства (Холодильник), а затем – конкретную модель устройства.

Настройте устройство, следуя инструкциям в приложении. После завершения настройки ваш холодильник появится в виде «карточки» на экране **Devices (Устройства)**.

## Страница холодильника

### Встроенное управление

Вы можете наблюдать за состоянием своего холодильника и управлять им как дома, так и за его пределами.

- Коснитесь значка холодильника на панели инструментов приложения SmartThings или нажмите значок «Устройства» в нижней части панели, а затем коснитесь «карточки» холодильника, чтобы открыть его страницу.
- При необходимости проверьте состояние холодильника или оповещения, а также измените настройки либо параметры.

### ПРИМЕЧАНИЕ

Дистанционное управление может быть недоступно для некоторых опций или настроек холодильника.

Категория	Элемент	Описание
Мониторинг	Температура холодильной камеры	Отображает текущую настройку температуры холодильной камеры.
	Мониторинг энергопотребления	Проверяет суммарное энергопотребление холодильника за последние 180 дней.
Функции	Быстрое охлаждение	Позволяет включать или выключать функцию быстрого охлаждения и проверять текущие настройки.
Сигналы	Слишком высокая температура	Данный сигнал включается в случае, если температура холодильной камеры становится слишком высокой.
	Открытие дверей	Этот сигнал включается, если дверца холодильной или морозильной камеры открыта дольше 2 минут.
AI Energy Mode (только в соответствующих моделях)	<p>Включить или выключить функцию AI Energy Mode можно в меню Energy (Энергопотребление) приложения SmartThings.</p> <p>Статус функции AI Energy Mode можно проверить в приложении SmartThings.</p> <p>В некоторых моделях значок  на панели управления указывает на то, что функция AI Energy Mode включена. (только в соответствующих моделях)</p> <p>Включение функции AI Energy Mode снижает энергопотребление, но вместе с тем может ухудшать эффективность охлаждения.</p>	

# Эксплуатация

## Особенности

Фактический внешний вид и особые функции холодильника могут различаться в зависимости от модели и конкретной страны.

### Приготовление льда (только в соответствующих моделях)

Лоток для льда с вращающимися ручками (только в соответствующих моделях)

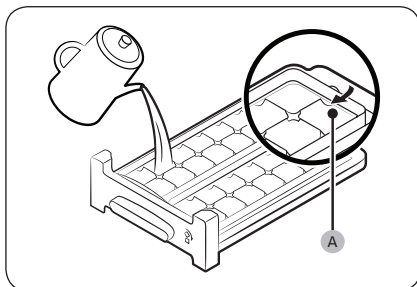

1. Откройте дверцу морозильной камеры и извлеките лоток для льда.
2. Наполните лоток водой до **отметки максимального уровня (А)**, обозначенной на внутренней задней части лотка.
3. Установите лоток на место.

#### ПРИМЕЧАНИЕ

Время приготовления льда зависит от параметров температуры.

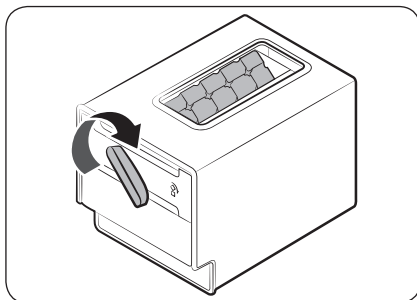

#### ПРИМЕЧАНИЕ

- Убедитесь, что контейнер для кубиков льда находится под лотком для льда.
- Для подачи кубиков льда поверните ручку лотка вправо, и половина кубиков льда попадет в контейнер. После этого поверните ручку влево, чтобы опорожнить оставшуюся половину.
- Чтобы вынуть контейнер, потяните его на себя.
- Если лоток для льда с вращающимися ручками не помещается под полку, поместите его на полку морозильной камеры.

## Резервуар для воды автоматического льдогенератора (только в соответствующих моделях)

Наполнение резервуара водой (только в соответствующих моделях)

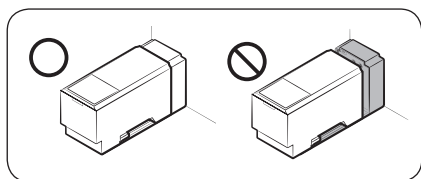
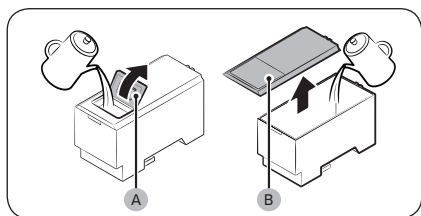
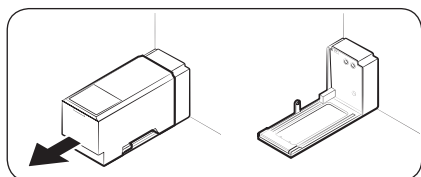

При первом использовании промойте и хорошо просушите внутреннюю часть резервуара.

1. Взявшись обеими руками за ручки, потяните резервуар на себя, чтобы его снять.

2. Откройте заслонку (А) или крышку целиком (В), после чего залейте воду в резервуар.

### ⚠ ВНИМАНИЕ

Не заполняйте емкость выше отметки максимального уровня воды, иначе вода может вылиться.

3. Вставьте резервуар обратно и установите его в механизм диспенсера. Убедитесь, что заслонка крышки направлена в вашу сторону.

### ⚠ ВНИМАНИЕ

- Убедитесь, что резервуар плотно установлен в полке. В противном случае он может работать неправильно.
- Наливайте в резервуар только питьевую воду, например минеральную или очищенную. Не используйте другие жидкости.
- Будьте особенно осторожны при перемещении с полным резервуаром, он достаточно тяжелый. Его падение может привести к травмам.
- Не пытайтесь самостоятельно разобрать внутренний насос. Если внутренний насос поврежден или отключен от резервуара, автоматический льдогенератор работать не будет.

### 📖 ПРИМЕЧАНИЕ

Если вы не используете автоматический льдогенератор, снимите резервуар для воды, чтобы освободить дополнительное место для хранения.

# Эксплуатация

## Автоматический льдогенератор (только в соответствующих моделях)

Холодильник оснащен льдогенератором для автоматической подачи льда.

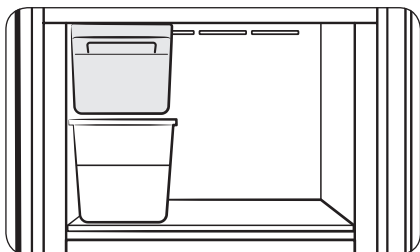

### При первом использовании

- Заполните резервуар водой и дайте льдогенератору поработать 1–2 дня.
- Выбросьте первые 1–2 порции льда, так как они могут содержать посторонние примеси из системы подачи воды.

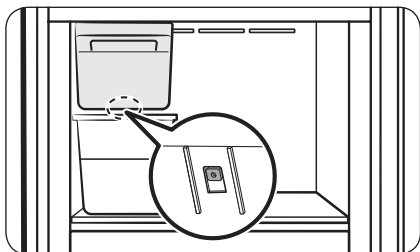

### Диагностика

Если автоматический льдогенератор не производит лед, снимите ведерко и нажмите кнопку **Проверка**, чтобы проверить правильность его работы.

### ⚠ ВНИМАНИЕ

- При включенном льдогенераторе холодильник продолжит приготовление льда даже после извлечения ведерка для льда. Выключите автоматический льдогенератор, если не планируете его использовать.
- При включении холодильника после перебоев электроснабжения ведерко для льда может содержать смесь растаявших и снова смерзшихся кубиков льда, что приведет к неисправности льдогенератора. Чтобы избежать этого, опорожните ведерко для льда перед использованием холодильника.
- Не вставляйте пальцы или какие-либо предметы в отверстие льдогенератора. Это может привести к травмам или повреждению устройства.
- Из-за испарения с поверхности объем льда, долго хранящегося в морозильной камере, уменьшается, а затем начинают образовываться большие куски. Отключите льдогенератор, если вам в ближайшее время не нужен лед.

### 📖 ПРИМЕЧАНИЕ

Если вы не используете автоматический льдогенератор, снимите ведерко для льда, чтобы освободить дополнительное место для хранения.



### Зона оптимальной свежести (только в соответствующих моделях)

Работа зоны оптимальной свежести, в которой можно хранить различные продукты при оптимальной температуре, контролируется автономно.

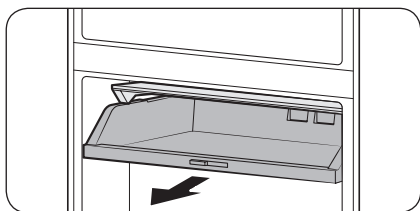

Возьмитесь за нижнюю часть зоны оптимальной свежести и потяните, чтобы положить или вынуть продукты.

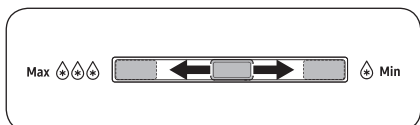

Температуру зоны оптимальной свежести можно регулировать.

- Для повышения температуры сдвиньте регулятор температуры вправо.
- Для снижения температуры сдвиньте регулятор температуры влево.



### Диспенсер воды (только в соответствующих моделях)

Диспенсер позволяет налить воду, не открывая дверцу холодильной камеры. Перед использованием диспенсера необходимо наполнить резервуар питьевой водой.

#### Наполнение резервуара питьевой водой

Откройте дверцы и найдите резервуар для воды, расположенный возле дверного лотка.

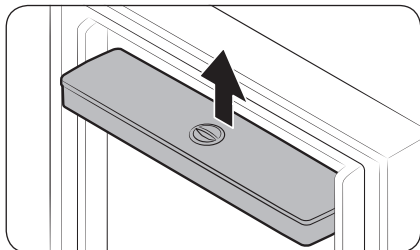

1. Возьмитесь с обеих сторон резервуара, приподнимите его и извлеките.



# Эксплуатация

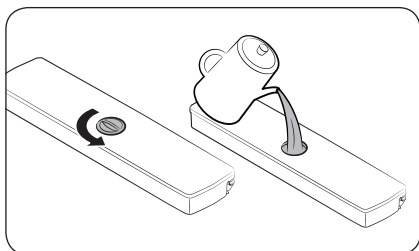

2. Наполните резервуар питьевой водой. Снимите крышку и налейте воду.

## 📖 ПРИМЕЧАНИЕ

Перед первым использованием резервуара для воды необходимо тщательно очистить все его части, включая насадку. Очистка резервуара для воды и насадки должна осуществляться регулярно.

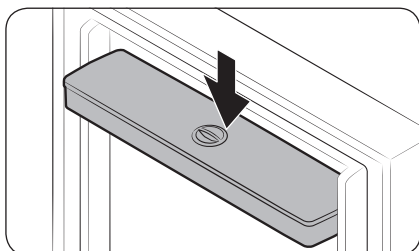

3. Установите резервуар на место и закройте дверцу. Убедитесь, что отверстие подачи воды из резервуара направлено к вам.

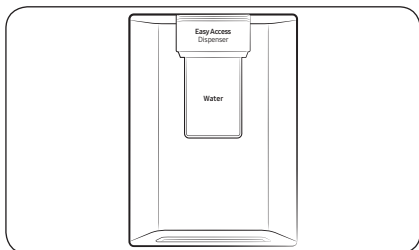

4. Поднесите стакан под отверстие подачи воды из диспенсера и аккуратно нажмите рычаг, чтобы налить воду.

## ⚠️ ВНИМАНИЕ

- Диспенсер предназначен для разлива питьевой воды. Наливайте в резервуар только питьевую воду. Не наливайте другие жидкости.
- Не переполняйте резервуар, чтобы избежать переливания.
- Не пытайтесь заливать воду в резервуар, не сняв его с дверцы.
- Убедитесь, что резервуар для воды установлен правильно.
- Не оставляйте холодильник работать без резервуара для воды. Это может негативно сказаться на работе холодильника.
- Во избежание проливания воды убедитесь, что стакан находится на одной линии с рычагом диспенсера.

## 📖 ПРИМЕЧАНИЕ

Чтобы еще больше увеличить пространство для хранения, в резервуаре можно хранить продукты. В этом случае снимите крышку резервуара.



# Обслуживание

## Использование и уход

### Полки (холодильная/морозильная камеры)

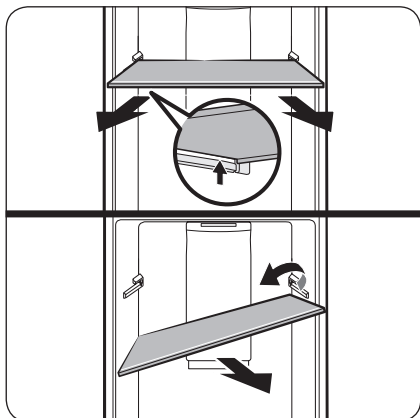

Чтобы снять полку, возьмите ее двумя руками и потяните так, чтобы она высвободилась из заднего крепления. Затем наклоните ее и вытащите.

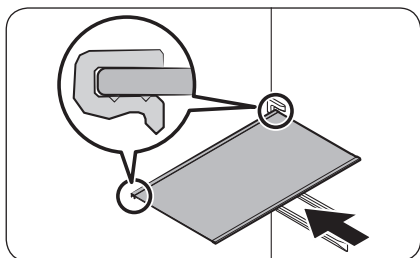

Прежде чем вставить полку, проверьте форму ее задней части. Повторную установку полок осуществляйте в порядке, обратном их извлечению.

#### ⚠ ВНИМАНИЕ

- Полку необходимо вставлять правильно. Не вставляйте ее нижней стороной вверх или задом наперед.
- Полки тяжелые, при обращении с ними будьте осторожны.

### Ящик для овощей

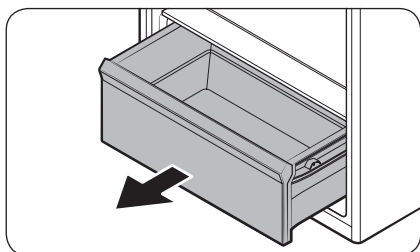

Осторожно приподнимите переднюю часть ящика и выньте его.

# Обслуживание

## Полка для овощей

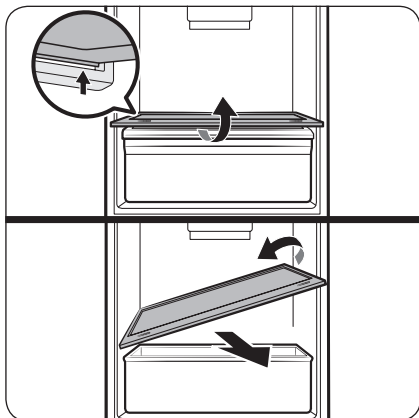

Возьмите полку для овощей двумя руками и поднимите так, чтобы она высвободилась из заднего крепления. Затем наклоните ее и вытащите.

## Дверные лотки

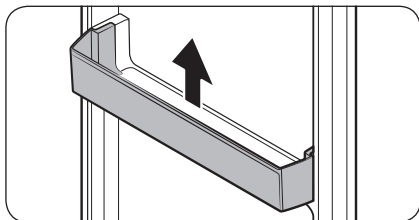

Слегка приподнимите и извлеките дверные лотки.

**⚠ ВНИМАНИЕ**

Во избежание опасных ситуаций опорожните дверные лотки перед их извлечением.

---

## Очистка

---

### ПРЕДУПРЕЖДЕНИЕ

- Не используйте для очистки холодильника бензол, растворитель или бытовые/автомобильные моющие средства (например, Clogox™). Эти вещества могут повредить поверхность холодильника или вызвать возгорание.
- Не брызгайте водой на холодильник. Это может привести к поражению электрическим током.

Регулярно удаляйте сухой тканью все посторонние объекты (пыль, вода) с сетевой вилки и контактов.

1. Отсоедините кабель питания холодильника от сети.
2. Внешние и внутренние поверхности холодильника вытирайте смоченной салфеткой из мягкой безворсовой ткани или бумажным полотенцем.
3. После окончания очистки протрите насухо поверхности с помощью сухой ткани или бумажных полотенец.
4. Подключите кабель питания к розетке, чтобы включить холодильник.

### ПРИМЕЧАНИЕ

Если в целях очистки вы снимали какие-либо съемные детали, например полки, просмотрите общее расположение деталей в разделе **Краткий обзор холодильника** и убедитесь, что все установлено правильно.

# Обслуживание

## Замена деталей

### Дезодорирующий фильтр (только в соответствующих моделях)

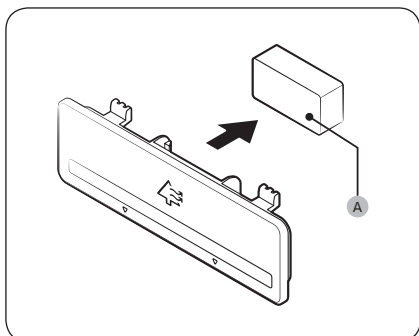

Удерживая верхнюю и нижнюю части корпуса фильтра, откройте его, чтобы получить доступ к дезодорирующему фильтру (A). Замените фильтр, после чего установите корпус на место.

### Лампы и активный фильтр свежего воздуха

Ни лампы, ни активный фильтр свежего воздуха не подлежат обслуживанию пользователем. Не пытайтесь самостоятельно заменить их. При необходимости их замены обратитесь в местный сервисный центр Samsung.

#### **⚠ ПРЕДУПРЕЖДЕНИЕ**

- Лампы не принадлежат к элементам, которые могут обслуживаться пользователем. Не пытайтесь самостоятельно заменить лампы. Это может привести к поражению электрическим током.

### Лампа (источник света)

В этом изделии используется источник освещения класса энергоэффективности <G>.

Эта(-и) лампа(-ы) и/или пускорегулирующая аппаратура не может (могут) обслуживаться пользователем. Для замены лампы (ламп) и/или пускорегулирующей аппаратуры в изделии обратитесь в местный сервисный центр Samsung.

Более подробные инструкции по замене лампы (ламп) или пускорегулирующей аппаратуры в изделии можно найти на веб-сайте Samsung (<http://www.samsung.com>). Для этого перейдите в раздел "Поддержка" > "Поддержка по продукту" и введите название модели.

При демонтаже лампы (ламп) и/или пускорегулирующей аппаратуры просто следуйте вышеуказанным инструкциям по замене.

# Устранение неисправностей

Прежде чем обращаться в сервисный центр, ознакомьтесь с данным разделом. Звонки, связанные с нормальными ситуациями (при отсутствии дефектов оборудования), оплачиваются за счет пользователя.

## Общие неисправности

### Температура

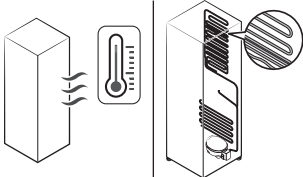
Неисправность	Возможные причины	Способ устранения
Не работает холодильная или морозильная камера. Температура в холодильной или морозильной камере слишком высокая.	<ul style="list-style-type: none"><li>Неправильно подключен кабель питания.</li></ul>	<ul style="list-style-type: none"><li>Подключите кабель питания правильно.</li></ul>
	<ul style="list-style-type: none"><li>Неправильно выполнена регулировка температуры.</li></ul>	<ul style="list-style-type: none"><li>Установите более низкую температуру.</li></ul>
	<ul style="list-style-type: none"><li>Холодильник расположен поблизости от источника тепла или под прямыми солнечными лучами.</li></ul>	<ul style="list-style-type: none"><li>Установите холодильник подальше от источников тепла и в защищенном от прямых солнечных лучей месте.</li></ul>
	<ul style="list-style-type: none"><li>Зазор между задней и боковыми стенками холодильника и расположенными поблизости объектами слишком мал.</li></ul>	<ul style="list-style-type: none"><li>Рекомендуется сохранять расстояние не менее 50 мм между холодильником и стенами (или стенками шкафов).</li></ul>
	<ul style="list-style-type: none"><li>Включен режим Отпуск.</li></ul>	<ul style="list-style-type: none"><li>Отключите режим Отпуск.</li></ul>
	<ul style="list-style-type: none"><li>Холодильник перегружен. Продукты загораживают вентиляционные отверстия холодильника.</li></ul>	<ul style="list-style-type: none"><li>Не перегружайте холодильник. Следите за тем, чтобы продукты не мешали вентиляции.</li></ul>
Холодильная или морозильная камера слишком сильно охлаждает продукты.	<ul style="list-style-type: none"><li>Неправильно выполнена регулировка температуры.</li></ul>	<ul style="list-style-type: none"><li>Установите более высокую температуру.</li></ul>
Внутренняя стенка сильно нагревается.	<ul style="list-style-type: none"><li>Во внутренней стенке холодильника находится теплостойкий трубопровод.</li></ul>	<ul style="list-style-type: none"><li>Для предотвращения образования конденсата холодильник оснащен теплостойким трубопроводом, который находится в передних углах. При повышении температуры окружающей среды эффективность данного оборудования может снизиться. Это не является дефектом системы.</li></ul> 

# Устранение неисправностей

## Запахи

Неисправность	Возможные причины	Способ устранения
В холодильнике неприятно пахнет.	• Испорченные продукты.	• Вымойте холодильник и уберите испорченные продукты.
	• Сильно пахнущие продукты.	• Убедитесь, что сильно пахнущие продукты хорошо упакованы.

## Конденсат

Неисправность	Возможные причины	Способ устранения
На внутренних стенках образуется конденсат.	• Если оставить дверцу открытой, в холодильник попадает влага.	• Удалите влагу и не открывайте дверцу какое-то время.
	• Продукты с высоким содержанием влаги.	• Убедитесь, что продукты хорошо упакованы.

## Вода / лед (только в моделях с автоматическим льдогенератором)

Неисправность	Возможные причины	Способ устранения
Льдогенератор не работает.	• Температура морозильной камеры недостаточно низкая.	• Убедитесь, что вентиляционное отверстие не засорилось.
	• Соединитель провода льдогенератора подключен неправильно.	• Убедитесь, что соединитель провода из коробки проводов подключен правильно.
	• Линия подачи воды в льдогенератор изогнута или перекручена.	• Убедитесь, что линия подачи воды на задней части холодильника не изогнута и не перекручена.

## Холодильник издает странные звуки?

Прежде чем обращаться в сервисный центр, ознакомьтесь с данным разделом. Звонки, связанные с нормальными звуками работы холодильника, оплачиваются за счет пользователя.

### Следующие звуки являются нормальными:

- Начиная или завершая работу, холодильник может издавать звуки, похожие на звук запуска автомобильного двигателя. После стабилизации работы громкость звука снижается.

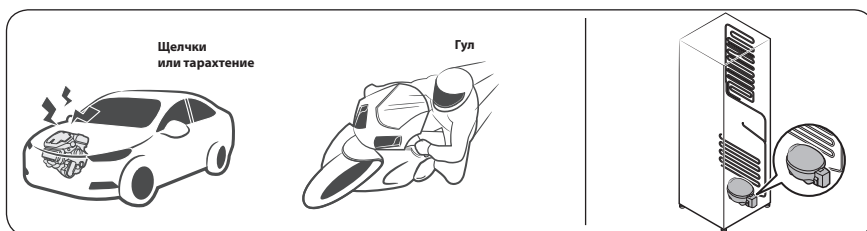

- При работе вентилятора холодильник может издавать указанные ниже звуки. Когда холодильник достигнет заданной температуры, вентилятор прекратит издавать шум.

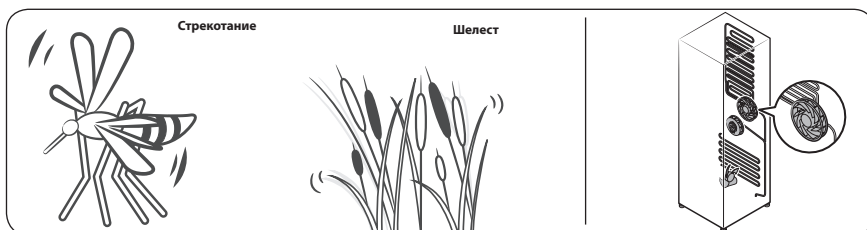

- Во время размораживания на нагреватель может капать вода, издавая шипение.

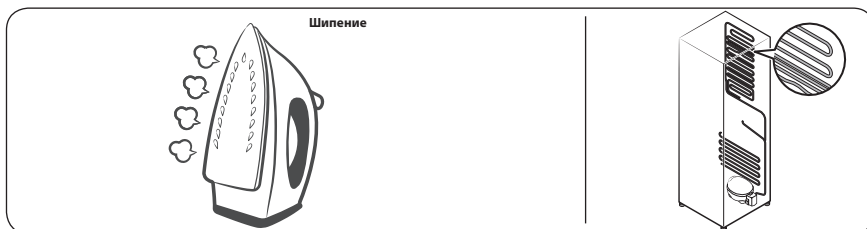

## Устранение неисправностей

- В режиме охлаждения и заморозки газообразный хладагент циркулирует по герметичным трубам, издавая булькающие звуки.



- При повышении или снижении температуры холодильника пластмассовые элементы сжимаются или расширяются, издавая стук. Эти звуки также слышны во время размораживания или при работе электронных узлов холодильника.

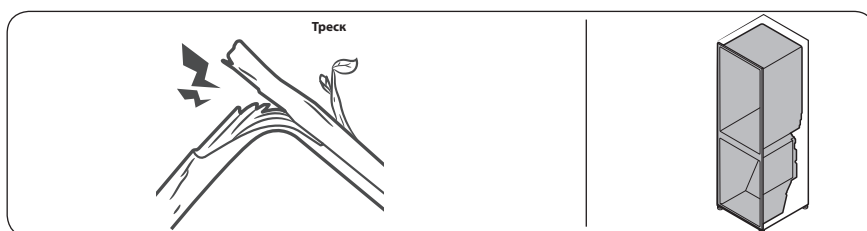

- Для моделей с льдогенератором: Когда кран подачи воды открывается для заполнения льдогенератора, может раздаваться жужжание.
- При открывании и закрывании дверцы холодильника из-за перепадов давления могут раздаваться шипящие и свистящие звуки.



## SmartThings (только в соответствующих моделях)

Неисправность	Решение
Не удается найти приложение SmartThings в магазине приложений.	<ul style="list-style-type: none"><li>В текущую версию программного обеспечения SmartThings могут вноситься изменения в соответствии с политикой производителя в отношении поддержки ОС. Кроме того, что касается приложения SmartThings или функций, поддерживаемых приложением, новая политика обновления приложения в существующей версии ОС может быть приостановлена по соображениям удобства использования или безопасности.</li></ul>
Приложение SmartThings не работает.	<ul style="list-style-type: none"><li>Приложение SmartThings доступно только для соответствующих моделей.</li><li>Старое приложение Samsung Smart Refrigerator не работает с моделями Samsung Smart Home.</li></ul>
Приложение SmartThings установлено, но подключение к холодильнику отсутствует.	<ul style="list-style-type: none"><li>Для использования приложения необходимо войти в учетную запись Samsung.</li><li>Убедитесь, что ваш маршрутизатор работает надлежащим образом.</li><li>Если значок Wi-Fi на дисплее холодильника не светится, это означает, что сетевое подключение еще не установлено. В таком случае для установления соединения с домашней точкой доступа и регистрации холодильника используйте приложение SmartThings.</li></ul>
Не удается войти в приложение.	<ul style="list-style-type: none"><li>Для использования приложения необходимо войти в учетную запись Samsung.</li><li>Если у вас нет учетной записи Samsung, создайте ее, следуя инструкциям на экране.</li></ul>
При попытке регистрации холодильника отображается сообщение об ошибке.	<ul style="list-style-type: none"><li>Функция Easy Connection (Простое подключение) может не работать из-за большого расстояния до точки доступа или электропомех, создаваемых окружающими устройствами. Немного подождите и повторите попытку.</li></ul>
Приложение SmartThings подключилось к холодильнику, но не запускается.	<ul style="list-style-type: none"><li>Выйдите из приложения SmartThings и снова зайдите в него или отключите и снова подключите маршрутизатор.</li><li>Отключите холодильник от сети и через 1 минуту снова подключите.</li></ul>
Значок Wi-Fi мигает. (📶)	<ul style="list-style-type: none"><li>Подсоедините холодильник к приложению SmartThings перед использованием. Если подсоединение будет выполнено успешно, индикатор перестанет мигать.<ul style="list-style-type: none"><li>Если вам не удастся подключить или вы не хотите использовать приложение, нажмите кнопку <b>Fridge (Холодильная камера)</b> и удерживайте в течение 10 секунд. Индикатор перестанет мигать.</li></ul></li></ul>

# Open Source Announcement



---



The software included in this product contains open source software.



The following URL [http://opensource.samsung.com/opensource/SMART\\_TP1\\_0/seq/0](http://opensource.samsung.com/opensource/SMART_TP1_0/seq/0) leads to open source license information as related to this product.





Информация о классе энергоэффективности (только для России)

МОДЕЛЬ		RT47CG6442**	RT42CB6620**	
		* Звездочки обозначают различные варианты моделей и могут заменяться цифрами (0-9) или буквами (A-Z)		
Изготовитель		<b>SAMSUNG</b>		
Тип бытового холодильника		Холодильник с морозильным отделением*(***)II типа		
Автоматическая система разморозки (No Frost)		Да	Да	
Климатический класс		SN, N, ST, T	SN, N, ST, T	
Класс защиты от поражения током		I	I	
Полезный объем (литры)	Общий полезный объем (л)	460	411	
	Общий объем для хранения свежих продуктов (л)	353	314	
	Общий объем для хранения замороженных продуктов (л)		101	91
			6	6
Номинальное напряжение и частота (В, Гц)		220-240, 50	220-240, 50	
Полная входная мощность (Ампер)		2,0	2,0	
Максимальная мощность осветительной лампы (Вт)		F: LED 1,0 R: LED 1,0	LED 1,0	
Уровень энергоэффективности		A+	A+	
Потребление электроэнергии (кВт•ч /год)		290	285	
Мощность замораживания (кг/24ч)		5	4,5	
Символ маркировки самого холодного отделения				
Хладагент и его масса (г)		R-600a, 60	R-600a, 57	
Корректированный уровень звуковой мощности (дБА)		39	38	
Вес в упаковке (кг)		69,5 (металл)	71,5	
Вес без упаковки (кг)		63 (металл)	65,5	
Габариты в упаковке (ШxГxВ) (мм)		738x756x1920	738x730x1880	
Габариты без упаковки (ШxГxВ) (мм)		700x717x1825	700x672x1785	
Адрес и наименование лаборатории		"Тай Самсунг Электроникс Ко., Лтд", 313 Moo 1 Сухапхибан 8 РоддСрирарха, Чонбури, Тайланд 20230		
Характеристики энергетической эффективности определены согласно Приказу Министерства промышленности и торговли РФ от 29 Апреля 2010 г. №357				

МОДЕЛЬ		RT42CG6420**	RT42CG6000**	
		* Звездочки обозначают различные варианты моделей и могут заменяться цифрами (0-9) или буквами (A-Z)		
Изготовитель		<b>SAMSUNG</b>		
Тип бытового холодильника		Холодильник с морозильным отделением*(***)II типа		
Автоматическая система разморозки (No Frost)		Да	Да	
Климатический класс		SN, N, ST, T	SN, N, ST, T	
Класс защиты от поражения током		I	I	
Полезный объем (литры)	Общий полезный объем (л)	411	414	
	Общий объем для хранения свежих продуктов (л)	314	317	
	Общий объем для хранения замороженных продуктов (л)		91	91
			6	6
Номинальное напряжение и частота (В, Гц)		220-240, 50	220-240, 50	
Полная входная мощность (Ампер)		2,0	2,0	
Максимальная мощность осветительной лампы (Вт)		LED 1,0	LED 1,0	
Уровень энергоэффективности		A+	A+	
Потребление электроэнергии (кВт·ч /год)		285	285	
Мощность замораживания (кг/24ч)		4,5	4,5	
Символ маркировки самого холодного отделения				
Хладагент и его масса (г)		R-600a, 57	R-600a, 57	
Корректированный уровень звуковой мощности (дБА)		38	38	
Вес в упаковке (кг)		65 (металл)	64,5 (металл)	
Вес без упаковки (кг)		59 (металл)	58,5 (металл)	
Габариты в упаковке (ШxГxВ) (мм)		738x730x1880	738x730x1880	
Габариты без упаковки (ШxГxВ) (мм)		700x672x1785	700x672x1785	
Адрес и наименование лаборатории		"Тай Самсунг Электроникс Ко., Лтд", 313 Moo 1 Сухапхибан 8 РодСрирарха, Чонбури, Тайланд 20230		
Характеристики энергетической эффективности определены согласно Приказу Министерства промышленности и торговли РФ от 29 Апреля 2010 г. №357				

МОДЕЛЬ		RT38CG6420**	RT38CG6000**	
		* Звездочки обозначают различные варианты моделей и могут заменяться цифрами (0-9) или буквами (A-Z)		
Изготовитель		<b>SAMSUNG</b>		
Тип бытового холодильника		Холодильник с морозильным отделением*(***)II типа		
Автоматическая система разморозки (No Frost)		Да	Да	
Климатический класс		SN, N, ST, T	SN, N, ST, T	
Класс защиты от поражения током		I	I	
Полезный объем (литры)	Общий полезный объем (л)	388	391	
	Общий объем для хранения свежих продуктов (л)	291	294	
	Общий объем для хранения замороженных продуктов (л)		91	91
			6	6
Номинальное напряжение и частота (В, Гц)		220-240, 50	220-240, 50	
Полная входная мощность (Ампер)		2,0	2,0	
Максимальная мощность осветительной лампы (Вт)		LED 1,0	LED 1,0	
Уровень энергоэффективности		A+	A+	
Потребление электроэнергии (кВт•ч /год)		280	280	
Мощность замораживания (кг/24ч)		4,5	4,5	
Символ маркировки самого холодного отделения				
Хладагент и его масса (г)		R-600a, 57	R-600a, 57	
Корректированный уровень звуковой мощности (дБА)		38	38	
Вес в упаковке (кг)		65,5 (металл)	61,5 (металл)	
Вес без упаковки (кг)		59,5 (металл)	55,5 (металл)	
Габариты в упаковке (ШxГxВ) (мм)		738x730x1810	738x730x1810	
Габариты без упаковки (ШxГxВ) (мм)		700x672x1715	700x672x1715	
Адрес и наименование лаборатории		"Тай Самсунг Электроникс Ко., Лтд", 313 Moo 1 Сухапхибан 8 РoadСрирарха, Чонбури, Тайланд 20230		
Характеристики энергетической эффективности определены согласно Приказу Министерства промышленности и торговли РФ от 29 Апреля 2010 г. №357				

МОДЕЛЬ		RT35CG5000**	
		* Звездочки обозначают различные варианты моделей и могут заменяться цифрами (0-9) или буквами (A-Z)	
Изготовитель		<b>SAMSUNG</b>	
Тип бытового холодильника		Холодильник с морозильным отделением*(***)II типа	
Автоматическая система разморозки (No Frost)		Да	
Климатический класс		SN, N, ST, T	
Класс защиты от поражения током		I	
Полезный объем (литры)	Общий полезный объем (л)	348	
	Общий объем для хранения свежих продуктов (л)	268	
	Общий объем для хранения замороженных продуктов (л)		75
			5
Номинальное напряжение и частота (В, Гц)		220-240, 50	
Полная входная мощность (Ампер)		2,0	
Максимальная мощность осветительной лампы (Вт)		LED 1,0	
Уровень энергоэффективности		A+	
Потребление электроэнергии (кВт·ч /год)		250	
Мощность замораживания (кг/24ч)		4	
Символ маркировки самого холодного отделения			
Хладагент и его масса (г)		R-600a, 57	
Корректированный уровень звуковой мощности (дБА)		38	
Вес в упаковке (кг)		59,0 (металл)	
Вес без упаковки (кг)		53,0 (металл)	
Габариты в упаковке (ШxГxВ) (мм)		638x748x1810	
Габариты без упаковки (ШxГxВ) (мм)		600x709x1715	
Адрес и наименование лаборатории		"Тай Самсунг Электроникс Ко., Лтд", 313 Moo 1 Сухапхибан 8 РодСрирарха, Чонбури, Тайланд 20230	
Характеристики энергетической эффективности определены согласно Приказу Министерства промышленности и торговли РФ от 29 Апреля 2010 г. №357			

Технический лист энергетической эффективности (только для Республики Беларусь)

МОДЕЛЬ	RT47CG6442**	RT42CB6620**	
	значок "*" означает вариации модели и может принимать значения (0-9) или (A-Z)		
Изготовитель	<b>SAMSUNG</b>		
Категория	7 (Холодильник-морозильник)		
Класс энергетической эффективности	A++	A+	
Экомаркировка	-	-	
Годовое потребление энергии [кВт·ч/год] основано на результатах стандартного испытания, проводимого в течение 24 ч. Фактическое энергопотребление будет зависеть от того, как будет использоваться холодильный прибор, и где он расположен	290	285	
Объем отделений для хранения свежих продуктов [л]	353	314	
Объем отделений для скоропортящихся продуктов [л]	-	-	
Объем отделений для хранения замороженных продуктов [л]	четыре звездочки [л]	101	91
	две звездочки [л]	6	6
Символ маркировки самого холодного отделения			
Расчетная температура "других отделений"	-	-	
Отделения "без инееобразования" (frost-free)	для свежих продуктов, для замороженных продуктов		
Значение безопасного отключения, определенное как время повышения температуры [ч]	13	12	
Замораживающая способность [кг/24]	5	4,5	
Климатический класс	SN, N, ST, T	SN, N, ST, T	
Корректированный уровень звуковой мощности [дБА при 1 пВ]	41	40	
Возможность встроить	-	-	
Предназначен исключительно для хранения вина	-	-	

МОДЕЛЬ	RT42CG6420**		RT42CG6000**	
	значок "*" означает вариации модели и может принимать значения (0-9) или (A-Z)			
Изготовитель	<b>SAMSUNG</b>			
Категория	7 (Холодильник-морозильник)			
Класс энергетической эффективности	A+		A+	
Экомаркировка	-		-	
Годовое потребление энергии [кВт·ч/год] основано на результатах стандартного испытания, проводимого в течение 24 ч. Фактическое энергопотребление будет зависеть от того, как будет использоваться холодильный прибор, и где он расположен	285		285	
Объем отделений для хранения свежих продуктов [л]	314		317	
Объем отделений для скоропортящихся продуктов [л]	-		-	
Объем отделений для хранения замороженных продуктов [л]	четыре звездочки [л]	91		91
	две звездочки [л]	6		6
Символ маркировки самого холодного отделения				
Расчетная температура "других отделений"	-		-	
Отделения "без инеобразования" (frost-free)	для свежих продуктов, для замороженных продуктов			
Значение безопасного отключения, определенное как время повышения температуры [ч]	12		12	
Замораживающая способность [кг/24]	4,5		4,5	
Климатический класс	SN, N, ST, T		SN, N, ST, T	
Корректированный уровень звуковой мощности [дБА при 1 пВ]	40		40	
Возможность встроить	-		-	
Предназначен исключительно для хранения вина	-		-	



МОДЕЛЬ	RT38CG6420**	RT38CG6000**	RT35CG5000**
	значок "*" означает вариации модели и может принимать значения (0-9) или (A-Z)		
Изготовитель	<b>SAMSUNG</b>		
Категория	7 (Холодильник-морозильник)		
Класс энергетической эффективности	A+	A+	A+
Экомаркировка	-	-	-
Годовое потребление энергии [кВт·ч/год] основано на результатах стандартного испытания, проводимого в течение 24 ч. Фактическое энергопотребление будет зависеть от того, как будет использоваться холодильный прибор, и где он расположен	280	280	250
Объем отделений для хранения свежих продуктов [л]	291	294	268
Объем отделений для скоропортящихся продуктов [л]	-	-	-
Объем отделений для хранения замороженных продуктов [л]	четыре звездочки [л]	91	91
	две звездочки [л]	6	6
Символ маркировки самого холодного отделения			
Расчетная температура "других отделений"	-	-	-
Отделения "без инеобразования" (frost-free)	для свежих продуктов, для замороженных продуктов		
Значение безопасного отключения, определенное как время повышения температуры [ч]	12	12	10
Замораживающая способность [кг/24]	4,5	4,5	4
Климатический класс	SN, N, ST, T	SN, N, ST, T	SN, N, ST, T
Корректированный уровень звуковой мощности [дБА при 1 м]	40	40	40
Возможность встроить	-	-	-
Предназначен исключительно для хранения вина	-	-	-

# Заметки

---

# Заметки

---

Подлежит использованию по назначению в нормальных условиях  
Рекомендуемый период : 7лет

Изготовитель : "Тай Самсунг Электроникс Ко., Лтд",  
313 Moo 1 Сухапхибан 8 РoadСрирарха, Чонбури, Тайланд 20230  
Поставщик : ООО "Самсунг Электроникс Рус Компани",  
Российская Федерация, 123242, г. Москва, Новинский бульвар, д. 31, помещение 1, 2

Связывайтесь с SAMSUNG по всему миру

Если у вас есть предложения или вопросы по продукции Samsung, обращайтесь, пожалуйста, в информационный центр компании Samsung.

Страна	Контактный центр	Веб-сайт
RUSSIA	8-800-555-55-55	<a href="http://www.samsung.com/ru/support">www.samsung.com/ru/support</a>
UKRAINE	0-800-502-000	<a href="http://www.samsung.com/ua/support">www.samsung.com/ua/support</a>
KAZAKHSTAN	8-10-800-500-55-500 (GSM: 7799)	<a href="http://www.samsung.com/kz_ru/support">www.samsung.com/kz_ru/support</a>
UZBEKISTAN	00-800-500-55-500 (GSM: 7799, 0799 (Uztelecom))	<a href="http://www.samsung.com/uz_ru/support">www.samsung.com/uz_ru/support</a>
BELARUS	810-800-500-55-500	<a href="http://www.samsung.com/ru/support">www.samsung.com/ru/support</a>
GEORGIA	0-800-555-555	<a href="http://www.samsung.com/ru/support">www.samsung.com/ru/support</a>
ARMENIA	0-800-05-555	<a href="http://www.samsung.com/ru/support">www.samsung.com/ru/support</a>
AZERBAIJAN	0-88-555-55-55	<a href="http://www.samsung.com/ru/support">www.samsung.com/ru/support</a>
KYRGYZSTAN	00-800-500-55-500 (GSM: 9977)	<a href="http://www.samsung.com/kz_ru/support">www.samsung.com/kz_ru/support</a>
TAJKISTAN	8-10-800-500-55-500 (GSM: 8888)	<a href="http://www.samsung.com/kz_ru/support">www.samsung.com/kz_ru/support</a>
MONGOLIA	1800-25-55	<a href="http://www.samsung.com/kz_ru/support">www.samsung.com/kz_ru/support</a>
MOLDOVA	+373-22-667-400	<a href="http://www.samsung.com/ua/support/moldova">www.samsung.com/ua/support/moldova</a>



DA68-04657R-01



# Тоңазытқыш

## Пайдаланушы нұсқаулығы



Жеке тұратын құрылғы

**SAMSUNG**

# Мазмұны

Қауіпсіздік туралы ақпарат	3
Қауіпсіздікке қатысты маңызды белгілер және сақтық шаралары	7
Тасымалдау және орнатуға қатысты қатаң ескертулер	8
Орнатуға қатысты қатаң ескертулер	8
Орнатуға қатысты ескертулер	12
Пайдалануға қатысты қатаң ескертулер	13
Пайдалану кезіндегі сақтық шаралар	18
Тазарту кезіндегі сақтық шаралары	20
Құрылғыны қоқысқа тастауға қатысты қатаң ескертулер	22
Құрылғыны дұрыс пайдалануға арналған қосымша кеңес	23
Қуатты үнемдеу туралы кеңес	24
Бұл құрылғы үйде және сол сияқты, дүкендердегі қызметкерлерге арналған ас бөлмелерде, WEEE туралы нұсқаулар	25
	26
<b>Орнату</b>	<b>27</b>
Тоңазытқышқа жалпы шолу	27
Орнату қадамдары	29
<b>Іске пайдалану</b>	<b>34</b>
Негізгі панель	34
SmartThings (қол жетімді үлгілерде ғана)	39
Арнайы функциялар	42
<b>Күтім көрсету</b>	<b>47</b>
Күтіп ұстау	47
Тазалау	49
Ауыстыру	50
<b>Ақаулықты түзету</b>	<b>51</b>
Жалпылама ақпарат	51
Тоңазытқыштан тосын дыбыс естіле ме?	53
SmartThings (қол жетімді үлгілерде ғана)	55
<b>Open Source Announcement</b>	<b>56</b>

## Қауіпсіздік туралы ақпарат

	Символ Кедендік одақтың 005/2011 техникалық регламентіне сәйкес қолданылады және осы өнімнің қаптамасын екінші рет пайдалануға арналмағанын және жоюға жататынын көрсетеді. Осы өнімнің қаптамасын азық-түлік өнімдерін сақтау үшін пайдалануға тыйым салынады.
	Символ қаптаманы жою мүмкіндігін көрсетеді. Символ сандық код және/немесе әріп белгілері түріндегі қаптама материалының белгісімен толықтырылуы мүмкін.

- Жаңа Samsung тоңазытқышыңызды пайдалану алдында, жаңа құрылғыңыз қауіпсіз және тиімді түрде ұсынатын мүмкіндіктер мен функцияларды пайдалану жолдарын білетініңізге көз жеткізу үшін осы нұсқаулықты мұқият оқып шығыңыз.
- Бұл құрылғыны кембағал, сезім жүйесінің мүкiстiгi бар немесе ақыл-есi кем, құрылғыны қолдану тәжірибесі жоқ не қолдана білмейтін адамдар (балаларды қоса алғанда), осы құрылғыны өз қауіпсіздігін қамтамасыз ететін адамның нұсқауы немесе қадағалауы бойынша ғана пайдалана алады.
- Құрылғыны қауіпсіздік ережелерімен танысқан жасы 8-ге толған балалар мен ересектер, сондай-ақ мүмкіндіктері шектеулі немесе тәжірибесі жеткіліксіз тұлғалар, құрылғыны қауіпсіз қолдану, қатерлі жағдайлар туралы нұсқау алса немесе тиісті адамның қадағалауы бойынша пайдалана алады.  
Балаларға құрылғымен ойнауға тыйым салынған. Балаларға ересектердің бақылауынсыз тазалауға және құрылғыны жөндеуге тыйым салынған.



## Қауіпсіздік туралы ақпарат

---

- Бұл пайдаланушы нұсқаулығында көрсетілген "Ескертулер" мен "Қауіпсіздік нұсқауларында", орын алуы ықтимал жағдайлар мен оқиғалардың барлығы бірдей қамтылмаған. Құрылғыны абайлап, сақтықпен орнатуға, күтім көрсетуге, іске қосуға өзіңіз міндеттісіз.
- Себебі төменде көрсетілген іске пайдалану нұсқаулары әр түрлі құрылғыларға арналғандықтан, тоңазытқышыңыздың техникалық сипаттамасы, осы нұсқаулықта көрсетілген құрылғылардан сәл өзгеше болуы және ескерту белгілерінің барлығы бірдей сізге қатысты болмауы мүмкін. Толғандырып жүрген мәселе немесе сұрағыңыз болса, жақын орналасқан жергілікті қызмет көрсету орталығына хабарласыңыз немесе [www.samsung.com](http://www.samsung.com) веб-сайтынан ақпарат немесе көмек алыңыз.
- Салқындатқыш ретінде R-600a немесе R-134a пайдаланылған. Тоңазытқышыңызда қандай тоңазытқыш сұйық қолданылғанын, құрылғының артындағы компрессордың жапсырмасынан немесе құрылғының ішіндегі техникалық ақпарат тақтайшасынан қараңыз. Құрылғыда тұтанғыш газ (R-600a салқындатқышы) қолданылса, құрылғыны дұрыс тастау үшін жергілікті уәкілетті мекемеге хабарласыңыз.
- Салқындатқыш сұйық аққан жағдайда газ бен ауа аралас тұтанғыш қоспа пайда болмас үшін, құрылғы тұратын бөлменің кеңдігі, салқындатқыш сұйықтың мөлшеріне байланысты анықталады.





- Қандай да бір жері бүлінген құрылғыны ешқашан іске қоспаңыз. Егер күмәндансаңыз, дилерге хабарласып кеңес алыңыз. Бөлменің ауданы құрылғының ішіндегі R-600a тоңазытқыш сұйығының әр 8 грамы үшін 1 м<sup>3</sup> болуға тиіс. Құрылғыңыздағы тоңазытқыш сұйықтың мөлшері, құрылғының ішіндегі техникалық параметр тақтайшасында көрсетілген.
- Тоңазытқыш сұйық түтіктерден атқыласа, тұтануы немесе көзге зақым келтіруі мүмкін. Тоңазытқыш сұйық түтіктен аққан кезде құрылғының қасында ашық оттың болмауын қамтамасыз етіп, тұтанғыш заттарды алыс қойыңыз да, бөлмені дереу желдетіңіз.
  - Бұлай істемесеңіз, өрт немесе жарылыс шығуы мүмкін.
- Бұл құрылғыны уәкілетті қызмет көрсету технигінен басқа адам жөндесе қауіпті болып табылады.
- Бұл құрылғыда тұтанғыш зат толтырылған аэрозоль сауыты тәрізді жарылғыш заттарды сақтамаңыз.
- Тамақтың ластануын болдырмау үшін келесі нұсқауларды орындаңыз:
  - Есікті тым ұзақ уақыт ашу құрылғы бөлімдеріндегі температураның елеулі дәрежеде өсуіне әкелуі мүмкін.
  - Тамақ тиіп тұратын беттерді және қолжетімді ағызу жүйелерін жиі тазалап тұрыңыз.
  - Су сауыттары 48 сағат бойы пайдаланылмаған жағдайда тазалаңыз; су 5 күн бойы ағызылмаса, су көзіне жалғанған су жүйесін шайыңыз.
  - Шикі ет пен балық басқа тағамдарға тиіп кетпеу немесе олардың сөлі басқа тағамдарға ағып кетпеу үшін сай келетін сауыттарға салып сақтаңыз.

## Қауіпсіздік туралы ақпарат

---

- Мұздатылған тағамға арналған екі жұлдызды бөліктерде алдын ала мұздатылған тағамды сақтауға, балмұздақ жасауға не сақтауға және мұз текшелерін жасауға болады.
- Бір, екі немесе үш жұлдызды бөліктер балғын тағамдарды мұздатуға арналмаған.
- Тоңазытқыш құрылғы ұзақ уақыт бос тұрып қалса, оны өшіріңіз, мұзын ерітіңіз, тазалаңыз, құрғатыңыз және құрылғы ішінде зең пайда болмас үшін есікті ашық қалдырыңыз.



**ЕСКЕРТУ; Өрт қаупі бар / тұтанғыш материалдар**

---

## Қауіпсіздікке қатысты маңызды белгілер және сақтық шаралары

---

Осы пайдаланушы нұсқаулығындағы барлық сақтық шараларын орындаңыз. Бұл нұсқаулықта келесі қауіпсіздік белгілері қолданылған.

### **ЕСКЕРТУ**

**Ауыр жарақат, мүлікке зақым келтіретін және/немесе өлімге әкелетін қатерлі жағдайлар не қауіпті әрекеттер.**

### **АБАЙЛАҢЫЗ**

**Қатты жарақат және/немесе мүлікке зиян келтіретін қатерлі жағдайлар не қауіпті әрекеттер.**

### **ЕСКЕРТПЕ**

Пайдаланушыларға тоңазытқышты түсінуге және оның пайдасын көруге көмектесетін пайдалы ақпарат.

**Бұл ескерту белгілері сіз немесе басқа адамдар жарақаттанып қалуға жол бермеу үшін қажет.**

**Бұларды мұқият орындаңыз.**

**Осы бөлімді оқып болғаннан кейін, келешекте қарап жүру үшін сенімді жерге сақтап қойыңыз.**



# Қауіпсіздік туралы ақпарат

---

## Тасымалдау және орнатуға қатысты қатаң ескертулер

---

### ЕСКЕРТУ

- Құрылғыны тасымалдау және орнату барысында, тоңазытқыш жүйенің ешбір бөлігіне нұқсан келмес үшін абайлау керек.
  - Түтіктен ағып тұрған салқындатқыш газ жануы немесе көзге зақым келтіруі мүмкін. Егер сұйық аққанын байқасаңыз, ашық от көзінен немесе басқа да тұтандыруы мүмкін заттардан алыс ұстаңыз да, құрылғы тұрған бөлмені бірнеше минут желдетіңіз.
  - Бұл құрылғыда шамалы мөлшерде изобутан тоңазытқыш сұйығы (R-600a), бұл - қоршаған ортаға залалсыз табиғи газ болса да, тұтанғыш газ. Құрылғыны тасымалдау және орнату барысында, тоңазытқыш жүйенің ешбір бөлігіне нұқсан келмес үшін абайлау керек.

## Орнатуға қатысты қатаң ескертулер

---

### ЕСКЕРТУ

- Тоңазытқышты ылғалды немесе құрылғыға су тиіп кетуі мүмкін жерге орнатпаңыз.
  - Электр бөлшектерінің қаптамасына нұқсан келсе, электр тогы соғуы немесе өрт шығуы мүмкін.
- Бұл тоңазытқышты күн сәулесі тура түсетін жерге не пештің, бөлме қыздырғыштардың немесе басқа құрылғылардың қызуына тақатып қоймаңыз.



- Бірнеше ұялы розеткаға бірнеше құрылғыларды жалғамаңыз. Тоңазытқышты әрқашан кернеу параметрі, тоңазытқыштың техникалық ақпарат тақтайшасындағы кернеу параметріне сай келетін электр розеткасына тек өзін жалғау керек.
  - Сонда құрылғы тамаша жұмыс істейді және үйдегі электр желісінің жүктемесінің шамадан тыс артуына, нәтижесінде сымдар қызып, өрт шығу қатерінің орын алуына жол бермейді.
- Босап тұрған розеткаға ашаны сұқпаңыз.
  - Электр қатері орын алуы, өрт шығуы мүмкін.
- Жарылып қалған немесе ұзына бойына нұқсан келген немесе екі ұшына қатар зақым келген сымдарды қолданбаңыз.
- Қорек сымын қатты майыстырмаңыз немесе үстіне ауыр зат қоймаңыз.
- Қорек сымын ешқашан қатты тартпаңыз немесе майыстырмаңыз.
- Қуат сымын майыстырмаңыз немесе байламаңыз.
- Қорек сымын металл заттың үстіне ілмеңіз, қорек сымының үстіне ауыр зат қоймаңыз, қорек сымын заттардың арасына қыстырмаңыз немесе құрылғының артындағы орынға салмаңыз.
- Тоңазытқышты жылжитқан кезде, ашаны басып кетпеуге немесе бүлдіріп алмауға тырысыңыз.
  - Себебі электр қатері орын алуы немесе өрт шығуы мүмкін.
- Тоңазытқышты ешқашан қорек сымынан тартып ағытпаңыз. Өрқашан ашасынан мықтап ұстап, розеткадан тура тартып ағытыңыз.
  - Қорек сымына зақым келсе, қысқа тұйықталу, өрт шығуы және/не электр тогы соғуы мүмкін.

## Қауіпсіздік туралы ақпарат

- Бұл құрылғыда тұтанғыш зат толтырылған аэрозоль сауыты тәрізді жарылғыш заттарды сақтамаңыз.
- Бұл құрылғыны қыздырғыштың немесе тұтанғыш материалдың қасына орнатпаңыз.
- Бұл құрылғыны газ жылыстап шығуы мүмкін жерге орнатпаңыз.
  - Себебі электр қатері орын алуы немесе өрт шығуы мүмкін.
- Бұл тоңазытқышты қолданар алдында, осы нұсқаулықтағы нұсқауларға сай орналастырып, дұрыс жерге орнату керек.
- Қуат ашасын розеткаға сымын төмен салбыратып дұрыс жалғау керек.
  - Қуат ашасының түп жағын жоғары қаратып жалғасаңыз, қуат сымы қиылып, өрт шығуы немесе электр тоғы соғуы мүмкін.
- Тоңазытқыштың артқы жағының қуат ашасын жаншып немесе бүлдіріп тастамағанын тексеріңіз.
- Орам материалдарын балалардан алыс ұстаңыз.
  - Бала орам материалдарын басына киіп алса, тұншығып мерт болуы мүмкін.
- Құрылғыны орнатқанда ашаға қол оңай жететін етіп орнату керек.
  - Бұлай орнатпаған жағдайда, жылыстап шыққан электр тоғы электр немесе өрт қатеріне ұшыратуы мүмкін.
- Бұл құрылғыны ылғалды, майлы немесе шаңды жерге, күн сәулесі тура түсетін немесе сулы (жаңбыр тамшылары) жерге орнатпаңыз.
  - Электр бөлшектерінің қаптамасына нұқсан келсе, электр қатері пайда болуы немесе өрт шығуы мүмкін.

- Тоңазытқышқа шаң немесе су кірсе, ашасын суырып алып, Samsung Electronics қызмет көрсету орталығына хабарласыңыз.
  - Әйтпесе өрт шығу қаупі бар.
- Құрылғының үстіне шықпаңыз немесе зат қоймаңыз (мысалы, кір, жанып тұрған шамдар, тұтатылған шылым, ыдыстар, химикаттар, металл заттар т.с.с.).
  - Себебі электр қатері, өрт немесе құрылғыға байланысты ақау немесе жарақат алу қаупі пайда болуы мүмкін.
- Құрылғыны алғаш электр көзіне қосар алдында, барлық қорғауыш пластик таспаларын алу керек.
- Есікті реттеуге арналған серіппелі шығырықпен немесе су түтігінің қапсырмасымен балалар ойнамау үшін, оларды байқау керек.
  - Бала есікті реттеуге арналған серіппелі шығырықты немесе су түтігінің қапсырмасын жұтып қойса, тұншығып, мерт болатын қауіп бар. Есікті реттеуге арналған серіппелі шығырықтарды немесе су түтігінің қапсырмаларын баланың бойы жетпейтін жерде сақтаңыз.
- Тоңазытқышты қауіпсіз түрде жерге қосу керек.
  - Құрылғының кез келген бөлігін тексеруге немесе жөндеуге кіріспес бұрын, тоңазытқыштың қауіпсіз түрде жерге тұйықталғанына көз жеткізіңіз. Жылыстап шығатын электр қуаты, электр тоғына қатты соғылуға әкеледі.
- Газ түтіктерін, телефон сымдарын немесе басқа да ықтимал жарқыл тартқыштарды жерге тұйықтау мақсатында қолданбаңыз.
  - Тоңазытқышты міндетті түрде тоңазытқыштан жылыстап шыққан электр тоғына соғылып қалмау немесе өрт қатерін болдырмау үшін жерге қосу керек.

## Қауіпсіздік туралы ақпарат

- Себебі электр қатері, өрт, жарылыс немесе құрылғыға байланысты ақау пайда болуы мүмкін.
- Ашаны розеткаға мықтап сұғыңыз. Зақым келген қуат ашасын, қорек сымын немесе қабырғадағы босап қалған розетканы пайдаланбаңыз.
  - Себебі электр қатері орын алуы немесе өрт шығуы мүмкін.
- Қорек сымына зақым келсе, дереу өндірушіге немесе оның уәкілетті агенттерінің біріне ауыстырту керек.
- Тоңазытқыштағы сақтандырғышты білікті техник немесе қызмет көрсету компаниясы ауыстыруға тиіс.
  - Бұлай істемеген жағдайда, электр қатері пайда болуы немесе адам жарақат алуы мүмкін.
- Құрылғыны орнатқанда, қуат сымына нұқсан келмегеніне немесе оның оратылып қалмағанына көз жеткізіңіз.
- Құрылғының артқы жағына көп ашалы розеткаларды немесе алмалы қуат көздерін қоймаңыз.

## Орнатуға қатысты ескертулер

### АБАЙЛАҢЫЗ

- Құрылғының айналасына жеткілікті орын қалдырыңыз және оны тегіс жерге орнатыңыз.
  - Құрылғының корпусындағы немесе орнату конструкцияларындағы желдеткіш саңылауларды бітемеңіз.
- Құрылғыны орнатып, іске қосқаннан кейін тағам салар алдында 2 сағат күтіңіз.





- Тоңазытқышты міндетті түрде білікті техник маман немесе сервис компаниясының орнатуын қатаң түрде ұсынамыз.
  - Бұлай істемеген кезде, электр қатері, өрт, жарылыс, құрылғыға байланысты ақау немесе жарақат алу қаупі пайда болуы мүмкін.
- Тоңазытқыштың кез келген есігіне көбірек салмақ түссе, тоңазытқыш құлап, адам жарақат алуы мүмкін.

## Пайдалануға қатысты қатаң ескертулер

### **ЕСКЕРТУ**

- Қуат ашасын су қолыңызбен розеткаға сұқпаңыз.
  - Себебі электр қатері орын алуы мүмкін.
- Құрылғының үстіне зат қоймаңыз.
  - Есікті ашқанда немесе жапқанда, заттар құлап кетіп, адам жарақаттануы немесе және/не мүлікке зиян келуі мүмкін.
- Қолдарыңызды, аяқтарыңызды немесе темір заттарды (мысалы, тіс шұқығыш т.с.с.) тоңазытқыштың астыңғы немесе артқы жақтарына салмаңыз.
  - Себебі электр қатері орын алуы немесе жарақат алуыңыз мүмкін.
  - Кез келген өткір қырлар жарақат алуға себеп болуы мүмкін.
- Мұздатқыш бөліктің ішкі қабырғасын немесе мұздатқыш бөліктің ішінде тұрған заттарды су қолмен ұстамаңыз.
  - Теріні қарып кетуі мүмкін.
- Су құйылған сауытты тоңазытқыштың үстіне қоймаңыз.
  - Төгіліп қалса, өрт шығуы немесе электр қатері пайда болуы мүмкін.



## Қауіпсіздік туралы ақпарат

- Тоңазытқыштың ішіне буланғыш немесе тұтанғыш нәрселерді немесе заттарды (бензол, сұйылтқыш, пропан газы, спирт, эфир, СГ және тағы басқа осы сияқты заттарды) сақтамаңыз.
  - Бұл тағам сақтауға ғана арналған тоңазытқыш.
  - Себебі өрт немесе жарылыс шығуы мүмкін.
- Балаларды құрылғымен ойнамас үшін қадағалап отыру керек.
  - Саусақтарыңызды "қыстыратын аумақтардан" алыс ұстаңыз. Есіктер мен корпустың арасына қажетіне орай шамалы орын қалдырылған. Балалар жақын жерде болса, есіктерді байқап ашыңыз.
- Балаларға есікке немесе есіктің сауыттарына тартылып тұруға рұқсат бермеңіз. Ауыр жарақат алуы мүмкін.
- Балаларға тоңазытқыштың ішіне кіруге рұқсат бермеңіз. Қамалып қалуы мүмкін.
- Қолыңызды құрылғының астына сұқпаңыз.
  - Өткір қырларына жарақаттанып қалуыңыз мүмкін.
- Фармацевтикалық өнімдерді, ғылыми материалдарды не температураға сезімтал заттарды тоңазытқышта сақтамаңыз.
  - Температурасын қатаң бақылап отыруды қажет ететін өнімдерді тоңазытқышта сақтамаңыз.
- Тоңазытқыш/мұздатқыштың ішіне өндіруші арнайы рұқсат етпеген электр құрылғыларын қоюға немесе қолдануға болмайды.
- Егер фармацевтикалық заттың немесе түтіннің иісін сезсеңіз, қуат ашасын дереу ағытып, Samsung Electronics қызмет көрсету орталығына хабарласыңыз.
- Тоңазытқышқа шаң немесе су кірсе, ашасын суырып алыңыз да, Samsung Electronics қызмет көрсету орталығына хабарласыңыз.
  - Әйтпесе өрт шығу қаупі бар.

- Балаларға тартпаны басып кетуге рұқсат бермеңіз.
  - Тартпа сынып, балалар тайып құлап кетуі мүмкін.
- Тоңазытқыштың қасында болмаған кезде есігін ашық қалдырмаңыз және балаларға тоңазытқыштың ішіне кіруге жол бермеңіз.
- Сәбилер мен балалардың тартпаға кіруіне жол бермеңіз.
  - Қамалып қалып, тұншығу немесе жарақат алуға байланысты мерт болу қаупі бар.
- Тоңазытқышқа шамадан тыс көп тағам салмаңыз.
  - Есікті ашқан кезде құлап кетіп адам жарақаттанып қалуы немесе мүлікке зақым келуі мүмкін.
- Құрылғының бетіне құрт-құмырысқа жойғыш тәрізді ұшқыш спрейді шашпаңыз.
  - Адамдарға зиянды болумен қатар, электр тогы соғуы, өрт қатерін тудыруы немесе құрылғыға зақым келтіруі мүмкін.
- Тұтанғыш спрей, тұтанғыш заттар, құрғақ мұз, дәрі-дәрмек немесе химикат тәрізді температураға сезімтал заттарды құрылғының қасында пайдаланбаңыз немесе ішіне қоймаңыз.
- Тоңазытқыштың ішін құрғату үшін шаш кептіргішті қолданбаңыз. Тоңазытқыштың ішіне жағымсыз иісті кетіру үшін жанып тұрған шамды қоймаңыз.
  - Себебі электр қатері орын алуы немесе өрт шығуы мүмкін.
- Құрылғының үстіне шықпаңыз немесе зат қоймаңыз (мысалы, кір, жанып тұрған шамдар, тұтатылған шылым, ыдыстар, химикаттар, металл заттар т.с.с.). Себебі электр қатері, өрт немесе құрылғыға байланысты ақау немесе жарақат алу қаупі пайда болуы мүмкін. Су құйылған сауытты құрылғының үстіне қоймаңыз.
  - Төгіліп қалса, өрт шығуы немесе электр қатері пайда болуы мүмкін.

## Қауіпсіздік туралы ақпарат

- Жібіту үрдісін жылдамдату үшін, өндіруші ұсынған құралдардан басқа механикалық заттарды не басқа құралдарды қолданбаңыз.
- Тоңазытқыш жүйені бүлдіріп алмаңыз.
- Ультракүлгін LED шамына ешқашан ұзақ уақыт тура қарамаңыз.
  - Себебі ультракүлгін сәулелердің әсерінен көзіңіз талығуы мүмкін.
- Тоңазытқыштың сөресін төңкеріп қоймаңыз. Сөренің тірегіші жұмыс істей алмайды.
  - Шыны сөре құлап кетіп, адам жарақат алуы мүмкін.
- Газ жылыстап шыққанын байқасаңыз, ашық от көзінің немесе басқа да газды тұтандыруы мүмкін заттардың жоқ екенін тексеріңіз де, құрылғы тұрған бөлмені бірнеше минут желдетіңіз.
  - Құрылғыға немесе қуат сымына қол тигізбеңіз.
  - Желдеткішті қолданбаңыз.
  - Жарқыл пайда болып, жарылысқа немесе өртке ұласуы мүмкін.
- Өндіруші немесе оның қызмет көрсету агенті жеткізген LED шамдарын ғана қолданыңыз.
- Бөтелкелерді құлап қалмас үшін бір-біріне өте жақын орналастырып қою керек.
- Бұл тек үйде тағам сақтауға арналған құрылғы.
- Құрылғыны өзіңіз жөндеуге, бөлшектеуге немесе өзгертуге әрекет етпеңіз.
  - Рұқсат етілмеген өзгерістер енгізілсе, қауіпсіздікке қайшы жағдайлар туындауы мүмкін. Рұқсат етілмеген өзгерістерден кейін тоңазытқышты қалпына келтірсек, бөлшектердің құны мен жұмыс ақысын толық аламыз.

- Стандартты сақтандырғыштан басқа сақтандырғышты (мысалы, мыс, темір сым т.б.) пайдаланбаңыз.
- Тоңазытқышты жөндеу немесе қайта орнату қажет болса, жақын жердегі сервис орталығына хабарласыңыз.
  - Бұлай істемеген кезде, электр қатері, өрт, құрылғыға байланысты ақау немесе жарақат алу қаупі пайда болуы мүмкін.
- Ішкі немесе сыртқы LED шамы жанып кетсе, жақын жердегі қызмет көрсету орталығына хабарласыңыз.
- Тоңазытқыштан тұтанған иіс немесе түтін шыққаны байқалса, дереу ток көзінен ағытыңыз да, Samsung Electronics қызмет көрсету орталығына хабарласыңыз.
  - Бұлай істемесеңіз, электр қатері пайда болуы немесе өрт шығуы мүмкін.
- Тоңазытқыштың ішкі шамдарын ауыстырар алдында ашаны розеткадан суырыңыз.
  - Себебі, электр тоғына түсу қатері бар.
- LED емес шамды ауыстыру қиынға соқса, Samsung қызмет көрсету орталығына хабарласыңыз.
- Құрылғы LED шамдарымен жабдықталса, шамның қақпақтары мен LED шамдарын өзіңіз ағытпаңыз.
  - Жақын жердегі Samsung қызмет көрсету орталығына хабарласыңыз.
- Ашаны розеткаға мықтап сұғыңыз.
- Зақым келген ашаны, қорек сымын немесе босап қалған розетканы пайдаланбаңыз.
  - Себебі электр қатері орын алуы немесе өрт шығуы мүмкін.



# Қауіпсіздік туралы ақпарат

## Пайдалану кезіндегі сақтық шаралар

### АБАЙЛАҢЫЗ

- Мұздатылған тағамды әбден жібітіп болғаннан кейін қайта мұздатпаңыз. Мұздатқыш бөлікке газдалған немесе көпіршитін сусындарды қоймаңыз. Бөтелке немесе шыны сауыттарды мұздатқыш бөлікке қоймаңыз.
  - Ішіндегісі мұздаған кезде шыны сынып, адам жарақат алуы мүмкін.
- Құрылғының барынша жақсы жұмыс істеуін қамтамасыз ету үшін:
  - Тағамдарды тоңазытқыштың артқы жағындағы желдеткіш саңылауларға тым жақын қоймаңыз, себебі тоңазытқыш бөліктің ішіндегі ауаның еркін айналуына кедергі жасайды.
  - Тағамды тоңазытқышқа қояр алдында, дұрыс ораңыз немесе ауа кірмейтін сауыттарға салыңыз.
  - Мұздатылған тағамдардың ең ұзақ сақтау уақыты мен жарамдылық мерзіміне назар аударыңыз.
- Мұздатқыш бөлікке стакандарды немесе шөлмектерді немесе газдалған сусындарды қоймаңыз.
  - Сауыт мұздап, жарылып кетіп, адам жарақат алуы мүмкін.
- Мұздатқыш бөлікке газдалған немесе көпіршитін сусындарды қоймаңыз. Бөтелке немесе шыны сауыттарды мұздатқыш бөлікке қоймаңыз.
  - Ішіндегісі мұздаған кезде шыны сынып, адам жарақат алуы немесе мүлікке зиян келуі мүмкін.



- Қызмет кепілдігі және өзгерту.
  - Бұл дайын құрылғыға 3-ші тарап енгізген кез келген өзгеріске Samsung тарапынан кепілді қызмет көрсетілмейді, сондай-ақ, Samsung 3-ші тарап енгізген өзгертуден туындаған, қауіпсіздікке қайшы жағдайлар үшін жауапкершілік көтермейді.
- Тоңазытқыштың ішіндегі ауа саңылауларын бітемеңіз.
  - Ауа саңылаулары бітелсе, әсіресе пластик қалтамен бітелсе, тоңазытқыш қатты салқындап кетуі мүмкін. Салқындату циклы өте ұзаққа созылса, су сүзгісі сынып, су ағып кетуі мүмкін.
- Ішіндегі артық ылғалды сүртіңіз де, есіктерін ашық қалдырыңыз.
  - Әйтпесе, жағымсыз иіс, зең пайда болуы мүмкін.
- Тоңазытқыш электр желісінен ағытылып қалса, қайта қосар алдында кемінде бес минут күтіңіз.
- Тоңазытқыш су болып қалса, ашасын розеткадан суырып, Samsung Electronics қызмет көрсету орталығына хабарласыңыз.
- Шыны беттің ешқайсысын соқпаңыз немесе оған шамадан тыс көп күш салмаңыз.
  - Сынған шыны адамға зақым және/немесе мүлікке зақым келтіруі мүмкін.
- Саусақтарыңыз қыстырылып қалмау үшін абай болыңыз.
- Егер мұздатқыш пен тоңазытқыштың есігі 2 секунд немесе одан ұзақ ашық қалса, мұздатқыш пен тоңазытқыштың шамдары сөніп қалуы мүмкін.
  - Есіктер жабылып, қайта ашылған кезде шамдар қайта жанады.



## Қауіпсіздік туралы ақпарат

---

- Құрылғыны су басып кетсе, дереу электр желісінен ағытыңыз да, жақындағы қызмет көрсету орталығына хабарласыңыз.
  - Өрт шығуы немесе электр қатері орын алуы мүмкін.
- Тоңазытқыштың есігінде көкөніс майын сақтамаңыз. Май қатып, пайдалануды қиындатуы мүмкін. Сонымен қатар, ашық сауыттан май ағып, аққан май есіктің сауытын жаруы мүмкін. Май сауытын ашқаннан кейін сауытты шкаф немесе буфет тәрізді салқын және көлеңкелі жерге сақтаған дұрыс.
  - Көкөніс майларының түрі: зәйтүн майы, жүгері майы, жүзім дәнінің майы және т.б.

### Тазарту кезіндегі сақтық шаралары

---

#### АБАЙЛАҢЫЗ

- Тоңазытқыштың ішкі немесе сыртқы бетіне су шашпаңыз.
  - Электр қатері орын алуы немесе өрт шығуы мүмкін.
- Тоңазытқыштың ішін құрғату үшін шаш кептіргішті қолданбаңыз.
- Тоңазытқыштың ішіндегі жағымсыз иісті кетіру үшін жанып тұрған шам қоймаңыз.
  - Себебі электр қатері орын алуы немесе өрт шығуы мүмкін.
- Тазалағыш құралдарды бейнебетке тура шашпаңыз.
  - Бейнебетке басылған қаріптер түсіп қалуы мүмкін.
- Құрылғыға су тәрізді бөгде зат кіріп кетсе, ашасын розеткадан суырып, ең жақын қызмет көрсету орталығына хабарласыңыз.
  - Бұлай істемесеңіз, электр қатері немесе өрт пайда болуы мүмкін.





- Қуат ашасының істікшелеріндегі бөгде затты немесе шаңды тазалау үшін таза, құрғақ шүберекті пайдаланыңыз. Ашаны тазалаған кезде су немесе дымқыл шүберекті қолданбаңыз.
  - Себебі өрт шығуы немесе электр тогы соғуы мүмкін.
- Құрылғыға тура су шашып тазалауға болмайды.
- Бензол, сұйылтқыш немесе Clorox, хлоридті пайдаланып тазаламаңыз.
  - Себебі бұндай заттар құрылғының беткі қаптамасын бүлдіруі және өрт шығаруы мүмкін.
- Тазалау немесе күтім көрсету жұмыстарын іске асырмай тұрып, құрылғыны розеткадан ағытыңыз.
  - Бұлай істемесеңіз, электр қатері немесе өрт пайда болуы мүмкін.
- Тоңазытқышты тазалау үшін таза жөкені немесе жұмсақ матаны және жұмсақ жуғыш зат салынған жылы суды пайдаланыңыз.
- Терезе спрейлері, жеміргіш, тұтанғыш сұйықтар, тұз қышқылы, тазалағыш балауыздар, концентрацияланған сұйықтықтар, ағартқыштар немесе мұнай өнімдері бар жуғыш заттарды сыртқы беттерді (есіктер және корпус), пластик бөліктерді, есікті және ішкі қаптауларды және тығыздағыштарды тазалау үшін пайдаланбаңыз.
  - Бұл материалға сызат түсіруі немесе нұқсан келтіруі мүмкін.
- Суық тұрған шыны сөрелерді немесе қақпақтарды жылы сумен тазаламаңыз. Кенет температура өзгерісінің әсеріне ұшыраса немесе соғып не түсіріп алса, шыны сөрелер және қақпақтар сынып қалуы мүмкін.

# Қауіпсіздік туралы ақпарат

## Құрылғыны қоқысқа тастауға қатысты қатаң ескертулер

### ЕСКЕРТУ

- Бұл құрылғының орам материалдарын қоршаған ортаға зиян келтірмейтін етіп тастау керек.
- Құрылғыны қоқысқа тастар алдында, артқы түтіктерінің ешбіріне зақым келмегеніне көз жеткізіңіз.
- Салқындатқыш ретінде R-600a немесе R-134a пайдаланылған. Тоңазытқышыңызда қандай тоңазытқыш сұйық қолданылғанын, құрылғының артындағы компрессордың жапсырмасынан немесе құрылғының ішіндегі техникалық ақпарат тақтайшасынан қараңыз. Бұл тоңазытқышта тұтанғыш газ (R-600a салқындатқышы) бар болса, бұл құрылғыны қауіпсіз етіп тастау үшін жергілікті уәкілетті мекемеге хабарласыңыз.
- Бұл тоңазытқышты тастаған кезде, кішкене балалар немесе жануарлар қамалып қалмас үшін тоңазытқыштың есігін/ есігінің тығыздағышын және есігінің бекітпесін ағытып алыңыз. Балаларды құрылғымен ойнамас үшін қадағалап отыру керек. Бала ішіне қамалып қалса, жарақат алуы немесе тұншығып мерт болуы мүмкін.
- Оқшаулау үшін циклопентан қолданылған. Оқшаулау материалындағы газды тастау үшін арнайы қоқысқа тастау шарасын орындау керек. Осы құрылғыны қоршаған ортаға залал тигізбейтін етіп тастау үшін жергілікті уәкілетті мекемеге хабарласыңыз.
- Орам материалдарының барлығын балалардың қолы жетпейтін жерде ұстаңыз, себебі орам материалдары балалар үшін қауіпті болуы мүмкін.
  - Бала басына қалтаны киіп алса, тұншығып қалуы мүмкін.



- 
- ҚАУІПТІ: Балалар қамалып қалу қаупі бар. Ескі тоңазытқышты немесе мұздатқышты тастамас бұрын:
    - Есіктерін ағытып алыңыз.
    - Балалар құрылғы ішіне оңай кіріп кетуге жол бермеу үшін сөрелерін алмаңыз.

## Құрылғыны дұрыс пайдалануға арналған қосымша кеңес

---

- Ток сөніп қалған жағдайда, жергілікті электрмен жабдықтау компаниясына қоңырау шалып, электр тогының қанша уақыт болмайтынын сұраңыз.
  - Ток бір немесе екі сағат ішінде қалпына келсе, тоңазытқыш температурасына әсер етпейді. Дегенмен, ток сөніп тұрған кезде тоңазытқыштың есігін барынша аз ашу керек.
  - Ток 24 сағаттан көп сөнсе, мұздатылған тағамдардың барлығын алыңыз да, тастаңыз.
- Құрылғыны температурасы бұл құрылғы жұмыс істейтін ортаның температурасынан үнемі төмен болатын жерге ұзақ уақыт қойсаңыз, тоңазытқыш бір қалыпты (мұздатылған тағам еріп кетуі немесе мұздатылған тағам бөлігіндегі температура тым төмендеп кетуі) жұмыс істемеуі мүмкін.
- Тағамдардың кей түрлерін тоңазытып сақтаған кезде, тағам сапасына қарай дұрыс сақталмауы мүмкін.
- Құрылғыңызға мұз қатпайды, басқаша айтқанда, құрылғының мұзын қолдан жібітудің қажеті жоқ. Бұл әрекет автоматты түрде орындалады.



## Қауіпсіздік туралы ақпарат

- Жібіту кезінде температураның көтерілуі ISO талаптарына сай келеді. Құрылғыны жібіту барысында тоңазытқыш ішіндегі мұздатылған тағам температурасының жоғарылап кетуін қаламасаңыз, мұздатылған тағамды бірнеше қабат газетке ораңыз.
- Мұздатылған тағамды әбден жібітіп болғаннан кейін қайта мұздатпаңыз.
- Екі жұлдыз таңбасы салынған бөлімнің (бөлімдердің) немесе екі жұлдыз белгісі бар (※※) бөліктің (бөліктердің) температурасы, басқа мұздатқыш бөлікке (бөліктерге) қарағанда сәл жоғарырақ. Екі жұлдызы бар бөлім (бөлімдер) немесе бөлік (бөліктер) құрылғыны жеткізген кездегі нұсқауларға және/немесе жағдайларға сай келеді.

## Қуатты үнемдеу туралы кеңес

- Құрылғыны салқын, құрғақ, жеткілікті түрде желдетілетін жерге орнатыңыз. Құрылғыны күн сәулесі тура түсетін және қызу көздерінен (мысалы, батарея) жылу тура келетін жерге қоймаңыз.
- Қуатты пайдалану тиімділігін сақтау үшін саңылаулар мен торларды бітемеуді ұсынамыз.
- Жылы тағамды тоңазытқыш ішіне қояр алдында салқындатыңыз.
- Мұздатылған тағамды тоңазытқышқа қойып жібітіңіз. Содан кейін мұздатылған тағамдардың төмен температурасын, тоңазытқыштағы тағамды салқындату үшін қолдануға болады.



- 
- Тағам салғанда немесе алған кезде, тоңазытқыштың есігін өте ұзақ ашпаңыз. Есікті неғұрлым аз ашсаңыз, мұздатқышқа барынша аз мұз қатады.
  - Тоңазытқышты орнатқан кезде артқы жағы мен бүйір жақтарынан орын қалдыруды ұсынамыз. Бұл қуатты аз пайдаланып, электр қуаты төлемдерін азайтуға көмектеседі.
  - Қуатты барынша тиімді пайдалану үшін себеттер, тартпалар, сөрелер тәрізді ішкі керек-жарақтардың барлығын өндіруші көрсеткен жерлерге қойыңыз.

### **Бұл құрылғы үйде және сол сияқты, дүкендердегі қызметкерлерге арналған ас бөлмелерде,**

- кеңселерде және басқа жұмыс орындарында пайдалануға арналған;
- ферма үйлерінде, қонақ үйдің қонақтары және басқа тұрғында жерлерде;
- төсек және таңғы аспен жабдықтайтын жерлерде;
- қоғамдық тағам орындарында және сол сияқты бөлшек сауда жасамайтын жерлерде.



# Қауіпсіздік туралы ақпарат

## WEEE туралы нұсқаулар



**Өнімді дұрыс тастау (Қолданыс мерзімі аяқталған электр және электроника құрылғысы)**

**(Жеке қоқысқа тастау жүйесін пайдаланатын елдерге қатысты)**

Өнімдегі, оның керек-жарақтарындағы немесе ілеспе кітапшасындағы белгі, осы өнім мен оның электроникалық керек-жарақтарын (мысалы, зарядтағыш құралы, құлаққабы, USB сымы), қолданыс мерзімі аяқталғаннан кейін басқа тұрмыстық қалдықтармен бірге тастамау керек дегенді білдіреді. Қалдық дұрыс тасталмаған жағдайда қоршаған орта немесе адамдардың денсаулығына келетін зиянның алдын алуға және материалдық ресурстарды қайтадан қажетке жаратуға өз үлесіңізді қосу үшін бұндай заттарды басқа қоқыс түрлерінен бөлектеп, қалдық өнімдерді қайта өңдеуден өткізетін жерге апарып тапсырыңыз.

Тұрмыстық құрылғыны қолданушылар, осы заттарды қоршаған ортаға залалсыз түрде қайта өңдеуден өткізу үшін осы құрылғыны қайда апарып тапсыру, қалай тапсыру туралы егжей-тегжейлі ақпаратты, осы өнімді сатып алған бөлшек сауда орталығына немесе жергілікті мекемеге хабарласып алуына болады.

Коммерциялық мақсатта қолданушылар, өз жабдықтаушыларына хабарласып, сатып алу келісім-шартының талаптарымен танысуы керек. Осы өнім мен оның электроникалық керек-жарақтарын басқа да коммерциялық өнімдердің қалдықтарымен араластырып тастауға болмайды.

Samsung қоршаған ортаға қатысты міндеттемелерін және өнімге қатысты заң алдындағы нақты міндеттерін, яғни REACH, WEEE немесе Батареялар туралы ақпаратты қарағыңыз келсе, мына сайтқа барыңыз: [www.samsung.com](http://www.samsung.com)

(Еуропа елдерінде және Ұлыбританияда сатылатын өнімдерге ғана қатысты)

# Орнату

Бұл тоңазытқышты дұрыс орнату және қолданбай тұрып оқыс жағдайларға жол бермеу үшін осы нұсқауларды мұқият орындаңыз.

## ⚠ ЕСКЕРТУ

- Тоңазытқышты осы пайдаланушы нұсқаулығында көрсетілген мақсатта ғана қолданыңыз.
- Кез келген қызмет көрсету жұмысын білікті техник ғана орындауға тиіс.
- Құрылғының орам материалын жергілікті ережелерге сәйкес қоқысқа тастаңыз.

## Тоңазытқышқа жалпы шолу

### 📖 ЕСКЕРТПЕ

Тоңазытқыштың іс жүзіндегі кескіні мен берілген бөлшектері үлгісі мен елге байланысты өзгеруі мүмкін.

Автоматты мұз жасағыш үлгісі

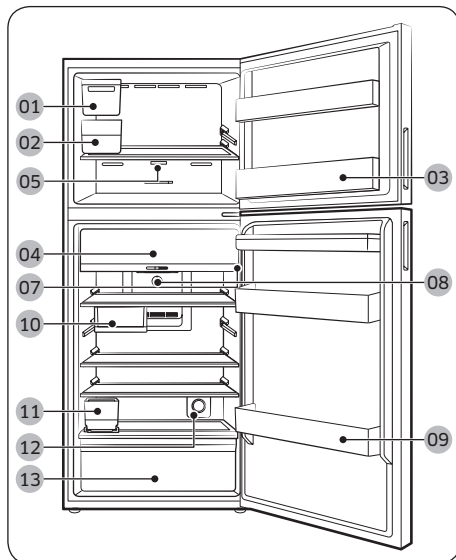

Диспенсері бар үлгі

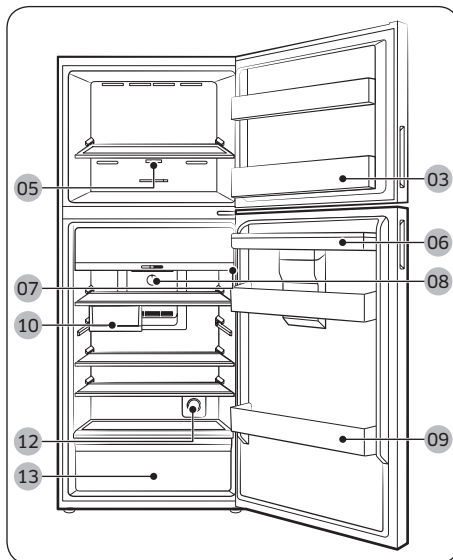

# Орнату

- |   |  |
|---|--|
| 01 Автоматты мұз жасағыш ***                | 02 Мұз сауыты ***                            |
| 03 Мұздатқыш есігінің тартпасы              | 04 Оңтайлы салқын аймақ *                    |
| 05 Негізгі панель (Аналогтық - Мұздатқыш) * | 06 Диспенсердің су сауыты **                 |
| 07 Негізгі панель (Сандық - Тоңазытқыш) *   | 08 Негізгі панель (Аналогтық - Тоңазытқыш) * |
| 09 Тоңазытқыш есігінің сауыты               | 10 Көп бөлікті науа *                        |
| 11 Автоматты мұз жасағыш су науасы ***      | 12 Белсенді балғындық сүзгісі *              |
| 13 Көкөніс тартпасы                         |  |

\* қол жетімді үлгілерде ғана

\*\* Диспенсері бар үлгілерде ғана

\*\*\* Автоматты мұз жасағыш үлгілері ғана

## Мұздатқыштың ішіндегі сақтайтын орынды кеңейту үшін

Сөре (немесе сөрелер), мұз қатырғыш(тар), мұзды сақтауға арналған тұғыр(лар), мұзға арналған сауыт(тар) және олардың тіректері сияқты бір немесе бірнеше қосымша керек-жарақтарды алып тастаңыз; бұлардың барлығын саймансыз, қолмен алуға болады.

- Бұл опциялық керек-жарақтар жылу және механикалық жұмысқа әсер етпейді.
- Мұздатқыштың берілген сақтау сыйымдылығына, бұл опциялық керек-жарақтар қосылмаған.
- Қуат тиімділігін барынша жақсарту үшін сөрелердің барлығын және суырмаларды бастапқы орындарына қойыңыз.

## Салмақ шегінің индикаторы (қол жетімді үлгілерде ғана)

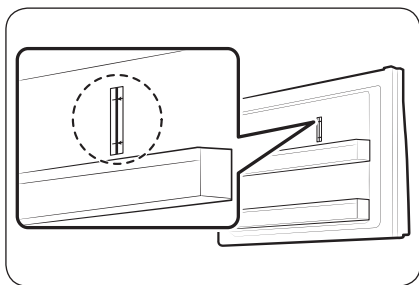

Тоңазытқыштың мұздатқышының үстіңгі оң жағында салмақ шегінің индикаторы бар.

### ⚠ АБАЙЛАҢЫЗ

- Салмақ шегінің индикаторының үстіне тағам қоймаңыз. Себебі қуат тиімділігіне әсер етеді.



## Орнату қадамдары

### ҚАДАМ: 1 Орнататын жерді таңдаңыз

#### Орнататын жерге қойылатын талаптар:

- Кілем төселмеген қатты, тегіс, ауа айналымына кедергі келтірмейтін жер
- Күннің көзі тура түспейтін жер
- Есікті ашуға және жабуға ыңғайлы орын
- Қызу көзінен алыс
- Жөндеу және қызмет көрсетуге ыңғайлы орын
- Температура ауқымы: 10 °C және 43 °C арасында

#### Тиімді температура ауқымы

Тоңазытқыш өз класы үшін көрсетілген температура ауқымында қалыпты жұмыс істеуге сәйкес жасалған.

Санаты	Таңба	Қоршаған орта температурасының ауқымы (°C)	
		IEC 62552 (ISO 15502)	ISO 8561
Көбейтілген температура	SN	+10 бастап +32 дейін	+10 бастап +32 дейін
Температура	N	+16 бастап +32 дейін	+16 бастап +32 дейін
Субтропикалық	ST	+16 бастап +38 дейін	+18 бастап +38 дейін
Тропикалық	T	+16 бастап +43 дейін	+18 бастап +43 дейін

#### ЕСКЕРТПЕ

Тоңазытқыштың салқындату қарқыны мен пайдаланатын қуат мөлшеріне қоршаған ортаның температурасы, есікті ашу жиілігі және тоңазытқыштың орналасқан орны әсер етуі мүмкін. Температура параметрлерін тиісінше реттеуді ұсынамыз.

# Орнату

## Бос орын

Орнату кезінде қалдыратын бос орынды төмендегі суреттер мен кестеден қараңыз.

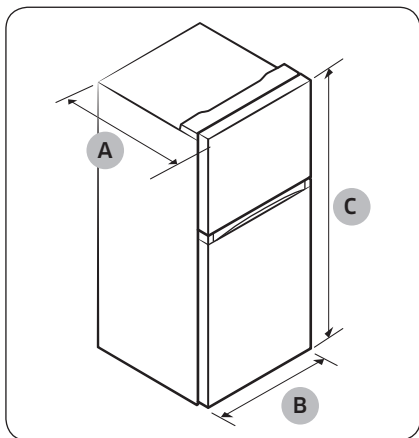

Үлгі	RT31	RT35	RT38
"А" тереңдігі	647	709	672
"В" ені	600	600	700
"С" биіктігі	1715	1715	1715

(өлшем бірлігі: мм)

Үлгі	RT42	RT47
"А" тереңдігі	672	717
"В" ені	700	700
"С" биіктігі	1785	1825

(өлшем бірлігі: мм)

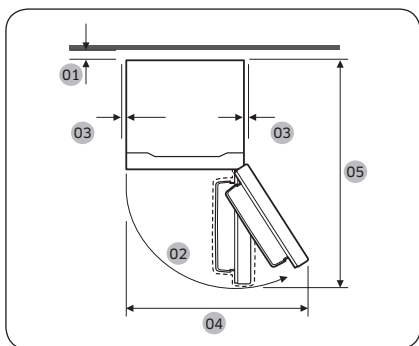

	RT31	RT35	RT38
01	50 мм-ден артық орын қалдыруды ұсынамыз		
02	115° (Мұздатқыш) / 115° (Тоңазытқыш)		
03	Кем дегенде 50 мм		
04	850	850	1006
05	1201	1263	1311

(өлшем бірлігі: мм)

	RT42	RT47
01	50 мм-ден артық орын қалдыруды ұсынамыз	
02	115° (Мұздатқыш) / 115° (Тоңазытқыш)	
03	Кем дегенде 50 мм	
04	1006	1006
05	1311	1356

(өлшем бірлігі: мм)

## ҚАДАМ: 2 Нығыздағыштарды орнату (қол жетімді үлгілерде ғана)

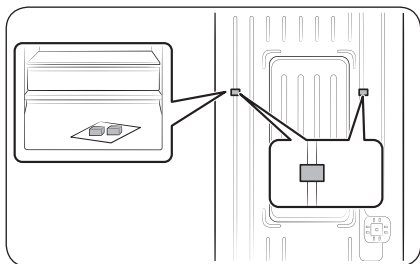

1. Есікті ашыңыз да, берілген нығыздағыштарды (x2) табыңыз.
2. Екі нығыздағыштың да орамын ашып, тоңазытқыштың артына суретте көрсетілгендей орнатыңыз. Бұлар ауаны сыртқы қабырғаға жіберіп, қуатты үнемдеуге көмектеседі.

## ҚАДАМ: 3 Еден

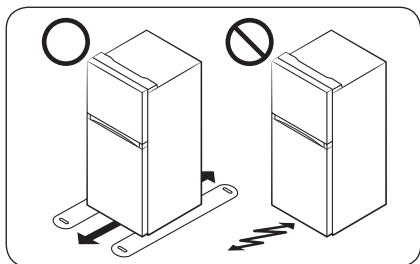

- Тоңазытқыш орнатылатын жер толық толтырылған тоңазытқышты немесе шамамен 90 кг көтере алуы керек.
- Еденді қорғау үшін тоңазытқыштың әр тірегінің астына үлкен картон төсеу керек.
- Тоңазытқышты тұрақты тұратын жеріне орнатқаннан кейін, еденді қорғау үшін, егер қажет болмаса орнынан қозғамаңыз. Жылжыту қажет болса, жылжытатын жолға қалың қағаз немесе ескі кілемдер тәрізді нәрсе пайдаланыңыз.

# Орнату

## ҚАДАМ: 4 Деңгейі реттегіш тіректерді ретке келтіріңіз

### ⚠ АБАЙЛАҢЫЗ

- Орнатқан кезде тоңазытқышты тегіс, қатты еденге бір деңгейде орналастыру керек. Тоңазытқыш бір деңгейде орнатылмаса, оған нұқсан келуі немесе адам жарақаттануы мүмкін.
- Тоңазытқыштың деңгейін келтірген кезде оның іші бос болуы керек. Тоңазытқыштың ішінде тағам жоқ екеніне көз жеткізіңіз.
- Қауіпсіз болу үшін алдыңғы тіреулерін артқы тіреулерден сәл биіктеу етіп реттеңіз. Тоңазытқыштың деңгейін алдыңғы тіреулеріне арнайы бұрандаларды (деңгейлегіштер) бұрау арқылы реттеңіз. Деңгейлегіштерді бұрау үшін жайпақ басты бұрағышты пайдаланыңыз.

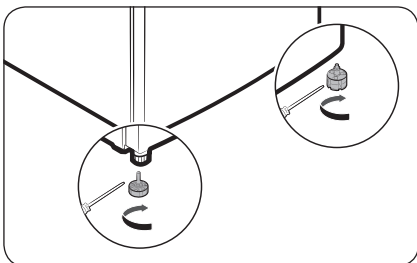

Тоңазытқыштың деңгейін реттегіш тіректерін қолмен реттеп, деңгейлеңіз. Деңгейлегіш тіректерін сағат тілінің бағытына қарсы бұрап төмендетіңіз немесе керісінше бұрап биіктетіңіз. Қауіпсіз болу үшін алдыңғы тіректерін артқы тіректерден сәл биіктетіңіз.

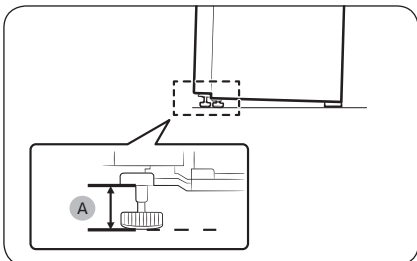

Тіректерді суретте көрсетілгендей еденнен кемінде 41 мм (A) биік қалдырыңыз.



---

### ҚАДАМ: 5 Бастапқы параметрлер

---

Келесі қадамдарды орындағаннан кейін, тоңазытқыш толық іске қосуға дайын.

1. Тоңазытқышты іске қосу үшін қуат сымын қабырғадағы розеткаға жалғаңыз.
2. Есікті ашыңыз да, ішкі жарық шамының жанатын-жанбайтынын тексеріңіз.
3. Температураны ең суық температураға қойып, шамамен бір сағат күтіңіз. Содан кейін, мұздатқыш шамалы салқындайды да, қозғалтқыш қалыпты жұмыс істейді.
4. Тоңазытқыш орнатылған температураға жеткенше күтіңіз. Енді тоңазытқыш пайдалануға дайын.

### ҚАДАМ: 6 Соңғы тексеру

---

Орнатып болған соң келесіні тексеріңіз:

- Тоңазытқыштың электр көзіне қосылғанын және жерге дұрыс тұйықталғанын.
- Тоңазытқыштың қабырғадан немесе шкафтан жеткілікті қашықтықта, тегіс, орнықты жерге қойылғанын.
- Тоңазытқыштың орнықты екенін және еденге орнықты қойылғанын.
- Есіктің еркін ашылып-жабылатынын және есік ашылғанда ішкі жарық шамының автоматты түрде жанатынын.



# Іске пайдалану

## Негізгі панель

### Тоңазытқыш - Сандық

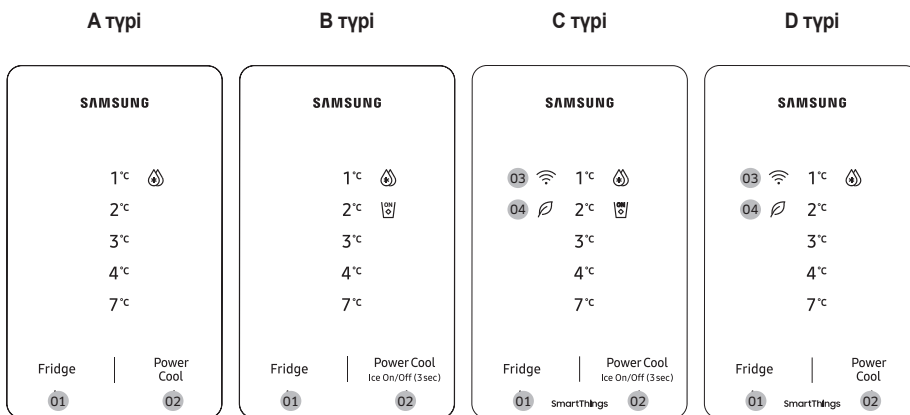

01 Fridge (Тоңазытқыш)

02 Power Cool (Қарқынды салқындату) /  
Ice On/Off (Мұзды Қосу/Сөндіру) (3 сек) \*

03 Желі қосылымы индикаторы \*

04 AI Energy Mode \*

\* қол жетімді үлгілерде ғана

### ЕСКЕРТПЕ

Тоңазытқыштың есігі тым жиі ашылса немесе ішіне тағам тым көп мөлшерде салынса, оның ішкі температурасы жоғарылауы мүмкін. Бұндай жағдайда температураны көрсететін барлық жарық диодтары тоңазытқыш белгіленген температура параметрлеріне оралғанша жыпылықтайды. Егер жыпылықтау тым ұзақ уақытқа созылса, техникалық көмек сұрау үшін жергілікті Samsung қызмет көрсету орталығына хабарласыңыз.

- Температура шамы жыпылықтаған кезде дабыл пайда болуы мүмкін. Дабылды тоқтату үшін дисплейдегі кез келген түймені басыңыз.
- Температура шамы жыпылықтаған кезде есікті ашсаңыз, ішкі шам шамамен бір минут жыпылықтайды.

## 01 Тоңазытқыш

<b>Fridge (Тоңазытқыш)</b>	Тоңазытқышта қажетті температураны таңдау үшін <b>Fridge (Тоңазытқыш)</b> түймесін басыңыз. <b>⚠ АБАЙЛАҢЫЗ</b> <ul style="list-style-type: none"><li>Қыста тоңазытқышта ең төменгі температураны, ал жазда ең жоғары температураны қоймаңыз. Ол салқындату жұмысына қатысты мәселенің туындауына әкелуі мүмкін.</li></ul>
--------------------------------	--

## 02 Қарқынды салқындату / Мұзды Қосу/Сөндіру (3 сек)

<b>Power Cool (Қарқынды салқындату)</b>	Қарқынды салқындату тәртіптемесін іске қосу немесе өшіру үшін <b>Power Cool (Қарқынды салқындату)</b> түймесін басыңыз. <ul style="list-style-type: none"><li>Қарқынды салқындату функциясы желдеткішті ең үлкен жылдамдыққа қойып, салқындатуды тездетеді. Тоңазытқыш бірнеше сағат ең үлкен жылдамдықта жұмыс істеп тұрады да, содан кейін алдыңғы температураға қайтады.</li><li>Қарқынды салқындату функциясы іске қосылған кезде Қарқынды салқындату (🌀) белгішесі жанады және тоңазытқыш сіз үшін салқындату процесін жылдамдатады.</li><li>Көптеген өнімдерді толығымен салқындату үшін Қарқынды салқындату мүмкіндігін кем дегенде 24 сағат бұрын қосыңыз.</li></ul> <b>🗨 ЕСКЕРТПЕ</b> <p>Қарқынды салқындату функциясын қолданғанда, пайдаланылатын қуат мөлшері артады. Функцияны пайдаланғыңыз келмесе, сөндіріңіз де, алдыңғы температураға қайтарыңыз.</p>
<b>Ісе On/Off (Мұзды Қосу/Сөндіру) (B түрі , C ғана)</b>	Автоматты мұз жасағыш қосу немесе өшіру үшін <b>Power Cool (Қарқынды салқындату)</b> түймесін 3 секунд басып тұрыңыз. <ul style="list-style-type: none"><li>Автоматты мұз жасағыш қосулы кезде мұз жасаушы белгішесі (🌀) қосылады. Әдепкі бойынша, Автоматты мұз жасағыш мүмкіндігі қосылады.</li><li>Төмендегі жағдайларда функцияны сөндіруді ұсынамыз:<ul style="list-style-type: none"><li>Мұз сауыты мұзға толып тұрса.</li><li>Пайдаланылатын қуат мөлшерін азайтқыңыз келсе.</li></ul></li></ul>

# Іске пайдалану

## 03 Желі қосылымы (қол жетімді үлгілерде ғана)

Тоңазытқышты SmartThings қолданбасында басқара және бақылай аласыз. Қосымша ақпаратты **SmartThings (қол жетімді үлгілерде ғана)** бөлімінен қараңыз.

### ЕСКЕРТПЕ

Тоңазытқыш SmartThings қолданбасына қосылмаған болса, есікті ашқан кезде ескерту үшін Wi-Fi (📶) белгішесі жыпылықтайды. Жыпылықтап тұрған Wi-Fi (📶) белгішесін көрсеңіз, тоңазытқышты SmartThings қолданбасына қосуды ұсынамыз.

## 04 AI Energy Mode (қол жетімді үлгілерде ғана)

-  белгішесі AI Energy Mode жұмыс істеп тұрған кезде пайда болады. AI Energy Mode тәртіптемесін SmartThings қолданбасында қосуға немесе өшіруге болады. (қол жетімді үлгілерде ғана)

## Wi-Fi-ды қосу немесе өшіру (қол жетімді үлгілерде ғана)

Wi-Fi қосу немесе өшіру үшін **Fridge (Тоңазытқыш)** түймесін 10 секунд басып тұрыңыз. Wi-Fi (📶) белгішесі төменде көрсетілгендей Wi-Fi күйін көрсетеді.

- Wi-Fi өшірулі: Wi-Fi (📶) белгішесі 5 секунд жыпылықтайды, содан кейін өшеді.
- Wi-Fi қосылған: Wi-Fi (📶) белгішесі 5 секунд жыпылықтайды, содан кейін 5 секундқа қосылады.

### ЕСКЕРТПЕ

- Тоңазытқышты SmartThings қосымшасына қосу үшін Wi-Fi қосу керек.
- Қосымша ақпаратты **SmartThings (қол жетімді үлгілерде ғана)** бөлімінен қараңыз.



## Тоңазытқыш - Аналогтық

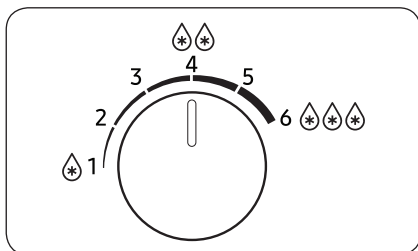

- Қажетті температураны орнату үшін теруді солға және оңға бұраңыз.
- Температураны төмендету үшін теруді солға және оңға бұраңыз.

### ЕСКЕРТПЕ

Оңтайлы жұмысты қамтамасыз ету үшін температураны  деңгейге қою ұсынылады.

### АБАЙЛАҢЫЗ

- Егер бөлме температурасы 10 °С-тан төмен болса, тоңазытқыштың температурасын (1-2), ал температура 35 °С-тан жоғары болса, төмен (4-6) қоймаңыз.

# Іске пайдалану

## Мұздатқыш - Аналогтық

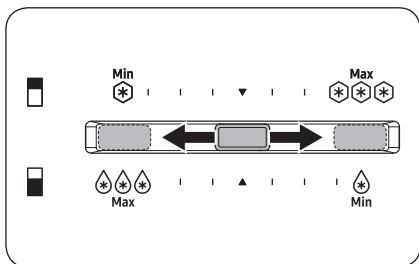

- Температураны жоғарылату үшін температура реттегішін солға сырғытыңыз.
- Температураны төмендету үшін температура реттегішін оңға сырғытыңыз. Қыста температура реттегішін оң жаққа жылжытыңыз.

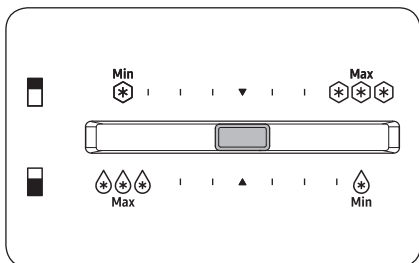

Жазда мұз жасау үшін (35 °С-тан жоғары) мұздатқыштың температурасын ортаға қойыңыз.

### ⓘ ЕСКЕРТПЕ

Егер Автоматты мұз жасағыш жеткілікті мұз шығармаса, температура реттегішін оңға сырғытыңыз.

### ⚠ АБАЙЛАҢЫЗ

- Жүйенің істен шығуын немесе өнімнің бұзылуын болдырмау үшін температураны жазда (35 °С-тан жоғары) оң жақтағы (максималды) мәнге қоймаңыз.
- Мұздатқышқа сұйық зат құйылған шыны шөлмектерді сақтамаңыз. Сұйық қатқан кезде шыны шөлмектер жарылады немесе сынады.

---

## SmartThings (қол жетімді үлгілерде ғана)

---

### Орнату

Google Play Store, Galaxy Apps немесе Apple App Store дүкеніне барып, “SmartThings” қолданбасын іздеңіз. Samsung Electronics ұсынатын SmartThings қолданбасын смарт құрылғыңызға жүктеп орнатыңыз.

### ЕСКЕРТПЕ

- SmartThings қолданбасының қолдау көрсететін бағдарламалық жасақтамасының нұсқасын өндіруші ұсынатын ОЖ қолдау саясатына сәйкес өзгертуге болады. Сонымен қатар, SmartThings қолданбасы немесе ол қолдайтын мүмкіндіктер туралы айтатын болсақ, ОЖ-нің қолданыстағы нұсқасындағы жаңа қолданбаларды жаңарту саясаты ыңғайлылық немесе қауіпсіздік себептері бойынша тоқтатылуы мүмкін.
- SmartThings қолданбасын пайдалану тәжірибесін немесе өнімділігін жақсарту үшін ескертусіз өзгертуге болады. Ұялы телефонның ОЖ нұсқасы жыл сайын жаңартылып отыратындықтан, SmartThings ОЖ-нің соңғы нұсқасына сәйкес үнемі жаңартылып отырады. Егер сізде жоғарыда аталған тауарларға қатысты сұрақтарыңыз болса, бізге [st.service@samsung.com](mailto:st.service@samsung.com) поштасы арқылы хабарласыңыз.
- Ұсынылатын кодтау жүйелеріне WPA/TKIP және WPA2/AES жатады. Wi-Fi аутентификациялау протоколдарының жаңарақ немесе әдеттен тыс түрлеріне қолдау көрсетілмейді.
- Сымсыз желілерге қоршаған сымсыз байланыс ортасы әсер етуі мүмкін.
- Егер интернет провайдеріңіз ДК немесе модеміңіздің MAC мекенжайын анықтау үшін тіркеген болса, Samsung Smart Тоңазытқышыңыз интернетке қосыла алмауы мүмкін. Бұндай жағдайда интернет провайдеріңізге хабарласып, техникалық көмек алыңыз.
- Желіңіздің брендмауэр параметрлері Samsung Smart Тоңазытқышыңыздың интернетке қосылуына жол бермеуі мүмкін. Интернет провайдеріңізге хабарласып, техникалық көмек алыңыз. Бұл жағдай тоқтамаса, жергілікті Samsung қызмет көрсету немесе бөлшек сауда орталығына хабарласыңыз.
- Сымсыз кіру нүктесі (КН) параметрлерін теңшеу үшін кіру нүктесінің КН (Коммутатор) пайдаланушы нұсқаулығын қараңыз.
- Samsung Smart тоңазытқыштары Wi-Fi 2,4 Гц жиілігін IEEE 802.11 b/g/n және Soft-AP протоколдарымен қолдайды. (IEEE 802.11 n ұсынылады.)
- Рұқсат етілмеген Wi-Fi сымсыз роутерлері тиісті Samsung Smart Тоңазытқыштарына қосыла алмауы мүмкін.



# Іске пайдалану

## Samsung есептік жазбасы

Қолданбаны пайдалану үшін Samsung есептік жазбаңыз тіркелген болуы керек. Samsung есептік жазбаңыз жоқ болса, Samsung есептік жазбасын тегін ашу үшін экрандағы нұсқауларды орындаңыз.

## Іске кірісу

Қосқыңыз келген құрылғыны қосып, телефондағы SmartThings қолданбасын ашып, төмендегі нұсқауларды орындаңыз.

Егер жаңа құрылғы табылды деп қалқымалы терезе пайда болған жағдайда, **ADD NOW (ҚАЗІР ҚОСУ)** түймесін түртіңіз.

Егер қалқымалы терезе пайда болмаса, **+** түймесін түртіңіз де, қол жетімді құрылғылар тізімінен қосылатын құрылғыны таңдаңыз.

Егер сіздің құрылғыңыз қол жетімді құрылғылар тізімінде болмаса, **Supported Devices (Қолдай көрсетілетін құрылғылар)** тармағын түртіңіз, құрылғы түрін таңдаңыз (Тоңазытқыш), содан соң құрылғының нақты моделін таңдаңыз.

Құрылғыны орнату үшін қолданбадағы нұсқауларды орындаңыз. Орнату аяқталған соң сіздің тоңазытқышыңыз **Devices (Құрылғылар)** экранында «карта» түрінде пайда болады.

## Тоңазытқыш қолданбасы

### Кіріктірілген басқару

Тоңазытқышты үйде және жолда бақылауға және басқаруға болады.

- SmartThings басқару тақтасындағы тоңазытқыш белгішесін түртіңіз немесе басқару тақтасының төменгі жағындағы құрылғылардың белгішесін түртіңіз, содан кейін тоңазытқыш бетін ашып, тоңазытқыштың «картасын» түртіңіз.
- Тоңазытқышқа қатысты жұмыс күйін немесе хабарландыруларды тексеріп, қажет болса, опцияларын немесе параметрлерді өзгертіңіз.

### ЕСКЕРТПЕ

Тоңазытқыштың кейбір опциялары немесе параметрлері қашықтан басқаруға келмеуі мүмкін.



Санаты	Элементі	Сипаттамасы
Мониторинг	Тоңазытқыштың температурасы	Тоңазытқыштың ағымдық температура параметрін көрсетеді.
	Энергияны бақылау	Мұздатқыштың соңғы 180 күнде тұтынған жалпы қуат мөлшерін көрсетеді.
Функциялары	Қарқынды салқындату	Қарқынды салқындату функциясын қосып-сөндіруге, қазіргі параметрлерін тексеруге болады.
Ескерту сигналдары	Қалыптан тыс жоғары температура	Бұл ескерту сигналы тоңазытқыштың температурасы қалыптан тыс жоғары болса қосылады.
	Есікті ашу	Бұл сигнал тоңазытқыштың немесе мұздатқыштың есігі 2 минуттан астам ашық тұрса қосылады.
AI Energy Mode (қол жетімді үлгілерде ғана)	<p>AI Energy Mode тәртіптемесін SmartThings қолданбасындағы Энергия мәзірінен қосуға немесе өшіруге болады.</p> <p>AI Energy Mode тәртіптемесінің күйін SmartThings қолданбасында тексеруге болады.</p> <p>Негізгі тақтадағы кейбір үлгілерде AI Energy Mode жұмыс жасап тұрғандығын көрсететін  белгішесі пайда болады. (қол жетімді үлгілерде ғана)</p> <p>AI Energy Mode тәртіптемесін қосу энергияны тұтынуды азайтады, бірақ салқындату өнімділігі төмендеуі мүмкін.</p>	

# Іске пайдалану

## Арнайы функциялар

Тоңазытқыштың нақты түрі мен арнайы функциялары үлгіге және елге байланысты өзгешелеу болуы мүмкін.

### Мұз жасау (қол жетімді үлгілерде ғана)

### Майысқақ мұз жасағыш (қолжетімді үлгілерде ғана)

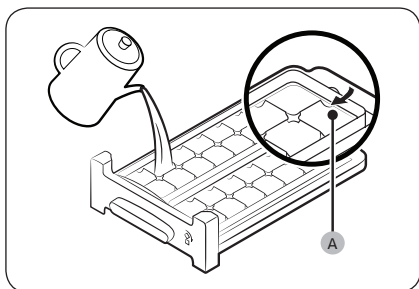

1. Мұздатқыштың есігін ашыңыз да, мұз науасын сырғытып шығарыңыз.
2. Науаның ішкі артқы жағында көрсетілген **макс. деңгейіне (А)** жеткенше су құйыңыз.
3. Науаны қайта орнына сырғытып енгізіңіз.

#### ⓘ ЕСКЕРТПЕ

Мұз жасайтын уақыт температура параметрлеріне байланысты.

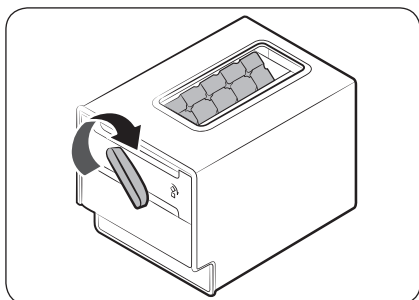

#### ⓘ ЕСКЕРТПЕ

- Мұз текшелерін сақтайтын сауыттың мұз науасының астында тұрғанына көз жеткізіңіз.
- Мұз текшелерін үлестіру үшін мұз науасының тұтқасын тұтқасын оңға бұрап, мұз текшелерінің жартысын сауытқа салыңыз. Содан кейін, қалған жартысын төгу үшін солға қарай бұраңыз.
- Сауытты алу үшін оны алға қарай тартыңыз.
- Бұралған мұз жасағыш сөренің астына сыймаса, мұздатқыштың сөресіне қойыңыз.

## Автоматты мұз жасағышқа арналған су науасы (қол жетімді үлгілерде ғана)

Су сауытын толтыру үшін (қолжетімді үлгілерде ғана)

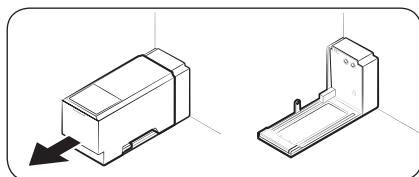

Су сауытын алғаш рет пайдаланғанда ішкі жағын тазалап, мұқият құрғатыңыз.

1. Тұтқаны екі қолыңызбен ұстап, содан кейін оны алу үшін алға қарай тартыңыз.

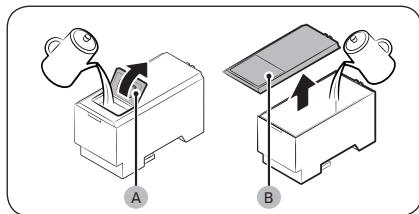

2. Қақпақты (А) немесе бүкіл қақпақты (В) ашып, су сауытын сумен толтырыңыз.

### ⚠ АБАЙЛАҢЫЗ

Макс. сызығынан асырмаңыз. Су сыртқа төгіледі.

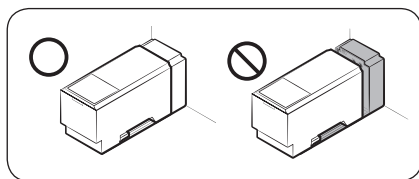

3. Су сауытын қайта салып, оны диспенсер механизміне келтіріп орнатыңыз. Қақпақтың қақпағы алға қарағанына көз жеткізіңіз.

### ⚠ АБАЙЛАҢЫЗ

- Су сауытының сөреге сиятынына көз жеткізіңіз. Басқа жағдайда су сауыты дұрыс жұмыс істемеуі мүмкін.
- Сауытқа минералды су немесе тазартылған су тәрізді ауыз суын ғана құйыңыз. Басқа сұйықтықтарды пайдаланбаңыз.
- Толық су сауытының салмағы ауыр болғандықтан толтырылған су сауытын жылжытқанда абай болу керек. Сауытты құлатып алсаңыз, жарақат алуыңыз мүмкін.
- Ішкі сорғыны өзіңіз бөлшектеуге әрекет етпеңіз. Ішкі сорғыға зақым келсе немесе су сауыттан ағытылып қалса, Автоматты мұз жасағыш жұмыс істемейді.

### 📖 ЕСКЕРТПЕ

Егер сіз автоматты мұз жасағышты пайдаланбасаңыз, көбірек сақтау үшін су ыдысын алып тастағыңыз келуі мүмкін.

# Іске пайдалану

## Автоматты мұз жасағыш (қолжетімді үлгілерде ғана)

Тоңазытқыш автоматты түрде мұз беретін мұз жасағышпен жабдықталған.

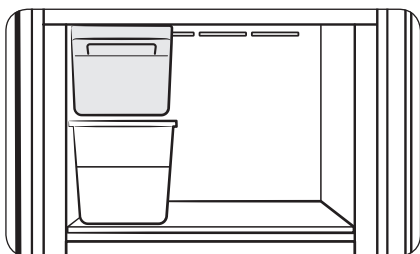

### Бірінші рет пайдалану

- Су сауытын толтырып, мұз жасағышты мұз жасау үшін 1-2 күн қалдырыңыз.
- Сумен жабдықтау жүйесін тазарту үшін бастапқы 1-2 себет мұзды төгіп тастаңыз.

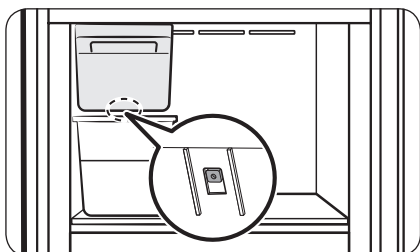

### Диагностика

Автоматты мұз жасағыш мұз жасамаса, мұз сауытын алып, автоматты мұз жасағыштың дұрыс жұмыс істеп тұрғанын тексеру түймелер үшін

**Сынақ** түймесін басыңыз.

### ⚠ АБАЙЛАҢЫЗ

- Егер автоматты мұз жасағыш қосулы болса, мұз шелегін алып тастасаңыз да, тоңазытқыш мұз шығаруды жалғастырады. Егер сіз автоматты мұз жасағышты пайдаланбайтын болсаңыз, оны өшіруді ұмытпаңыз.
- Электр қуаты өшіп қалғаннан кейін тоңазытқыш қайта тоққа қосылған кезде, мұз себетінде еріген мұз бен көптелген мұз текшелері тұруы және бұл жүйенің дұрыс жұмыс істемеуіне әкелуі мүмкін. Мұндай жағдайға жол бермеу үшін тоңазытқышты пайдалану алдында мұз себетін босатыңыз.
- Мұз жасағышқа саусақтарыңызды немесе басқа заттарды сұқпаңыз. Себебі жарақат алуыңыз немесе мүлікке зақым келуі мүмкін.
- Мұздатқышта ұзақ уақыт сақталған мұздың көлемі буланудың әсерінен кішірейіп, үлкенірек мұз кесектеріне айналуы мүмкін. Сондықтан да, мұзды көп уақыттан кейін пайдалансаңыз, мұз жасағышты сөндіріңіз.

### 📖 ЕСКЕРТПЕ

Егер сіз автоматты мұз жасағышты пайдаланбасаңыз, көбірек сақтау үшін мұз шелегін алып тастасаңыз болады.





## Оңтайлы салқын аймақ (қолжетімді үлгілерде ғана)

Оңтайлы салқын аймақ - бұл әртүрлі заттарды оңтайлы температурада сақтауға болатын тәуелсіз басқарылатын бөлім.

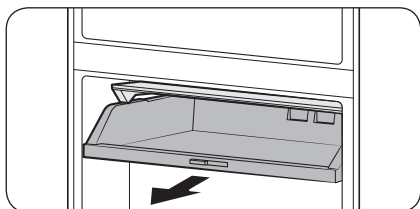

Оңтайлы салқын аймақтың түбін ұстап, заттарды қою немесе алу үшін тартыңыз.

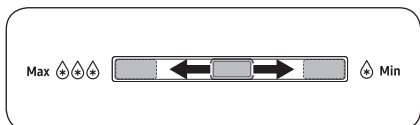

Оңтайлы салқын аймақтағы температураны реттеуге болады.

- Температураны жоғарылату үшін температура реттегішін оңға сырғытыңыз.
- Температураны төмендету үшін температура реттегішін солға сырғытыңыз.



## Су сауыты (қол жетімді үлгілерде ғана)

Су сауытын қолдану арқылы тоңазытқыштың есігін ашпай-ақ, салқын су құйып алуға болады. Су сауытын пайдалану алдында ауыз суына толтыру керек.

### Су сауытын ауыз суына толтыру үшін

Есікті ашыңыз да, есік сауытты аумағында тұрған су сауытын табыңыз.

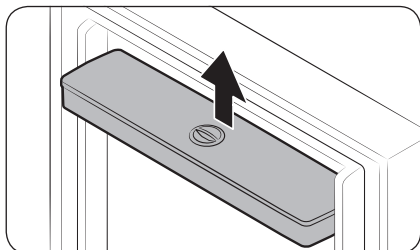

1. Су сауытының екі жағын ұстап, оны алу үшін көтеріңіз.





## Іске пайдалану

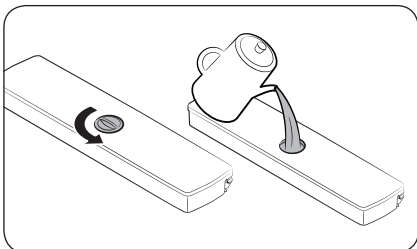

2. Су сауытын ауыз суына толтырыңыз. Қақпақты шешіп, су құйыңыз.

### ЕСКЕРТПЕ

Су сауытын бірінші рет қолданар алдында оны, әсіресе саптаманы мұқият тазалаңыз. Су сауыты мен саптаманы үнемі тазалаңыз.

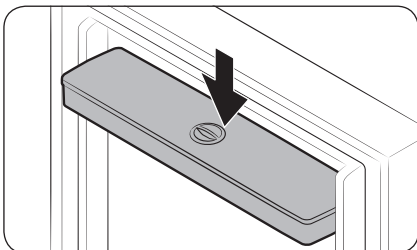

3. Су сауытын қайта салыңыз да, есікті жабыңыз. Су сауытының шүмегінің алға қарап тұрғанына көз жеткізіңіз.

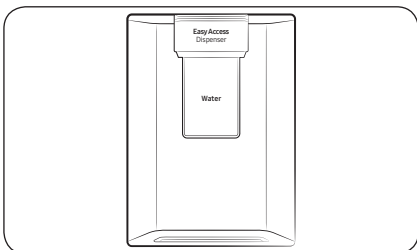

4. Диспенсердің су шүмегінің астына стакан қойып, стаканыңызбен су диспенсерінің тұтқасын абайлап итеріңіз.

### АБАЙЛАҢЫЗ

- Су диспенсері ауыз суын құюға арналған. Су сауытын тек ауыз суымен ғана толтырыңыз. Басқа ешбір сұйық құймаңыз.
- Су сауытына шамадан тыс көп су құймаңыз, ағып кетеді.
- Су сауытын есіктен алмай тұрып суға толтыруға әрекет жасамаңыз.
- Су сауытының дұрыс орныққанына көз жеткізіңіз.
- Тоңазытқышты су сауытын салмай пайдаланбаңыз. Бұл жұмыс қарқыны мен тиімділігін төмендетуі мүмкін.
- Су ағып кетпеу үшін стаканның диспенсермен деңгейлес тұрғанына көз жеткізіңіз.

### ЕСКЕРТПЕ

Тағам сақтайтын орынды кебейту үшін су сауытына тағам сақтауға болады. Бұндай жағдайда, сауыттың қақпағын алыңыз.



# Күтім көрсету

## Күтіп ұстау

### Сөрелер (тоңазытқыш/мұздатқыш)

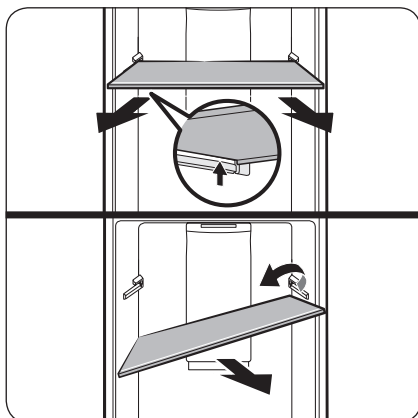

Сөрелі алу үшін екі қолыңызбен ұстап, оны артқы қапсырмадан босату үшін жоғары көтеріңіз. Содан кейін оны бір жағына еңкейтіп, шығарыңыз.

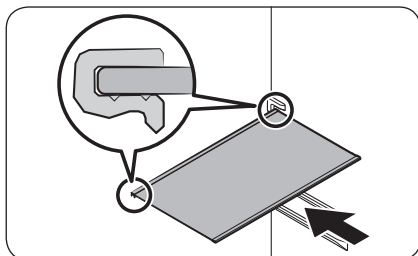

Сөрелі салмас бұрын сөрелің артқы бөлігінің пішінін тексеріңіз. Содан кейін сөрелі алып тастауға кері ретпен салыңыз.

#### ⚠ АБАЙЛАҢЫЗ

- Сөрелі дұрыс салу керек. Оны төңкеріп немесе артқа қарай итермеңіз.
- Сөрелер ауыр болғандықтан оларды ұстаған кезде абай болыңыз.

### Көкөніс тартпасы

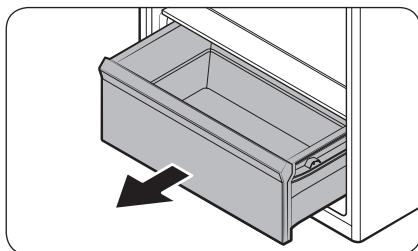

Тартпаның алдыңғы жағын баппен көтеріп, сырғытып шығарыңыз.

# Күтім көрсету

## Көкөніс сәресі

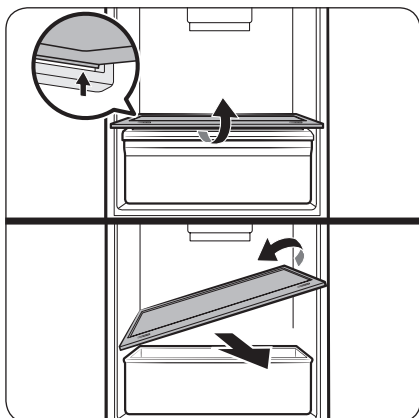

Көкөніс сәресін екі қолыңызбен ұстаңыз және оны артқы ілмектен босату үшін көтеріңіз. Содан кейін оны бір жағына еңкейтіп, шығарыңыз.

## Есіктің сауыптары

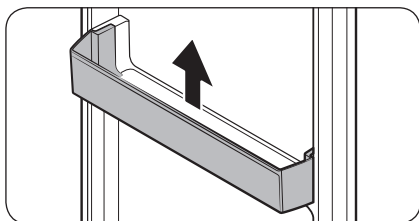

Сәл көтеріп, есіктің сауытын тартып шығарыңыз.

### ⚠ АБАЙЛАҢЫЗ

Жазатайым оқиғаларды болдырмау үшін есік сауыптарын алып тастамас бұрын оларды босатыңыз.

---

## Тазалау

---

### ЕСКЕРТУ

- Тазалау үшін бензол, сұйылтқыш немесе Сlogox™ тәрізді үй/машина тазалағыш затты пайдаланбаңыз. Бұлар тоңазытқыштың беткі қаптамасын бүлдіруі және өрт шығаруы мүмкін.
- Тоңазытқыштың бетіне суды тура шашпаңыз. Электр тогы соғуы мүмкін.

Қуат ашасының ағытпаларынан және түйіспелерден шаң немесе су тәрізді бөгде заттардың барлығын тазалау үшін құрғақ шүберекті пайдаланыңыз.

1. Тоңазытқыштың қуат сымын ағытыңыз.
2. Тоңазытқыштың ішкі және сыртқы бетін тазалау үшін дымқыл, жұмсақ және мамығы жоқ шүберекті немесе қағаз сүлгіні пайдаланыңыз.
3. Болғаннан кейін құрғақ шүберекпен не қағаз сүлгімен мұқият құрғатыңыз.
4. Тоңазытқышты іске қосу үшін қуат сымын розеткаға жалғаңыз.

### ЕСКЕРТПЕ

Тазалау үшін сөре тәрізді алмалы бөліктерін алсаңыз, орнына қайта дұрыс салу үшін **Тоңазытқышқа жалпы шолу** тарауындағы жалпылама сызбаны қараңыз.

# Күтім көрсету

## Ауыстыру

### Иіс кетіргіш сүзгі (қол жетімді үлгілерде ғана)

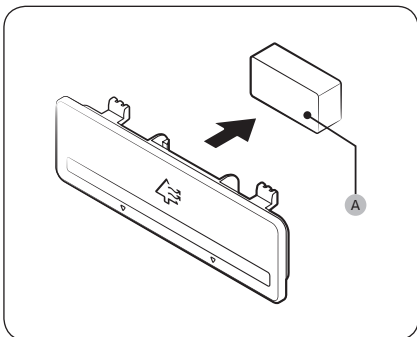

Сүзгі кассетасының үстіңгі және астыңғы жақтарын ұстап тұрып, **иіс кетіргіш сүзгіні (А)** алу үшін сүзгінің кассетасын ағытыңыз. Сүзгіні ауыстырып, содан кейін кассетаны қайта салыңыз.

### Шамдар және белсенді балғындық сүзгісі

Шамдар мен белсенді балғындық сүзгіге пайдаланушы күтім көрсете алмайды. Өзіңіз ауыстыруға әрекеттенбеңіз. Ауыстыру үшін жергілікті Samsung қызмет көрсету орталығына хабарласыңыз.

#### ⚠ ЕСКЕРТУ

- Шамдарды пайдаланушы жөндеуге келмейді. Шамды өзіңіз ауыстыруға әрекеттенбеңіз. Электр тогы соғады.

### Шам (Жарық көзі)

Бұл өнімде <G> энергия тиімділігі сыныбының жарық көзі бар.

Шам(дар) және/немесе балласт(тар) пайдаланушыға қызмет көрсете алмайды. Өнімдегі шамды(дарды) және/немесе балластты(тарды) ауыстыру үшін жергілікті Samsung қызмет көрсету орталығына хабарласыңыз.

Өнімдегі шамды(дарды) немесе балластты(тарды) ауыстыру жолы туралы егжей-тегжейлі нұсқауларды алу үшін Samsung веб-сайтына (<http://www.samsung.com>) кіріңіз, Қолдау > Қолдау үйіне өтіңіз, содан кейін үлгілердің атын енгізіңіз.

Шамды(дарды) және/немесе балластты(тарды) алып тастау туралы толық нұсқауларды алу үшін жоғарыдағы ауыстыру нұсқауларын орындаңыз.

# Ақаулықты түзету

Қызмет көрсету орталығына қоңырау шалу алдында төмендегі тексерілетін мәселелерді тексеріңіз. Қалыпты жағдайға қатысты жасалған қызмет көрсету жөніндегі қоңыраулар (дефект болмаса) ақысын пайдаланушы төлейді.

## Жалпылама ақпарат

### Температура

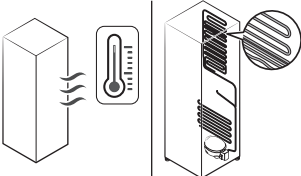
Белгісі	Ықтимал себептері	Шешімі
Тоңазытқыш/ мұздатқыш жұмыс істемейді. Тоңазытқыш/ мұздатқыштың температурасы жылы.	• Қуат сымы дұрыс қосылған.	• Қуат сымын дұрыс қосыңыз.
	• Температураны басқару параметрі дұрыс орнатылмаған.	• Төменірек температураны орнатыңыз.
	• Тоңазытқыш қызу көзіне жақын немесе күн сәулесі тура түсетін жерге орнатылған.	• Тоңазытқышты тура түсетін күннің көзінен немесе қызу көзінен алысқа қойыңыз.
	• Тоңазытқыш пен бүйір/артқы жақтың арасында жеткілікті орын қалдырылмаған.	• Тоңазытқыш пен оған жақын қабырғалардың (немесе шкафтардың) арасында 50 мм-ден артық орын қалдыруды ұсынамыз.
	• Демалыс режимі қосылған.	• Демалыс режимін сөндіріңіз.
• Тоңазытқышқа өте көп тағам салынған. Тағам тоңазытқыштың саңылауларын бітеп тұр.	• Тоңазытқышты тым толтырмаңыз. Тағамның желдету саңылауларын бітеуіне жол бермеңіз.	
Тоңазытқыш/ мұздатқыш шамадан тыс салқындатылған.	• Температураны басқару параметрі дұрыс орнатылмаған.	• Жоғарырақ температураны орнатыңыз.
Ішкі қабырғасы ыстық.	• Тоңазытқыштың ішкі қабырғасында қызуға төзімді түтік желісі бар.	• Конденсаттың пайда болуына жол бермеу үшін тоңазытқыштың алдыңғы бұрыштарына қызуға төзімді түтіктер орнатылған. Бұл құрылғы ортаның температурасы жоғарыласа дұрыс жұмыс істемеуі мүмкін. Бұл жүйенің ақауы емес. 

# Ақаулықты түзету

## Иіс

Белгісі	Ықтимал себептері	Шешімі
Тоңазытқыштың иісі бар.	• Тағам бұзылған.	• Тоңазытқышты тазалаңыз және бұзылған тағамды алыңыз.
	• Иіс өте қатты шығатын тағам.	• Иісі қатты шығатын тағамды міндетті түрде ауа өткізбейтін етіп ораңыз.

## Конденсат

Белгісі	Ықтимал себептері	Шешімі
Ішкі қабырғалар буланады.	• Есік ашық қалған болса, тоңазытқышқа ылғал кіреді.	• Ылғалды тазалап, есікті ұзақ уақыт ашық қалдырмаңыз.
	• Ылғалы өте көп тағам.	• Тағамды міндетті түрде ауа өткізбейтін етіп ораңыз.

## Су/Мұз ( Автоматты мұз жасағыш үлгілері ғана)

Белгісі	Ықтимал себептері	Шешімі
Мұз жасағыш мұз жасамайды.	• Мұздатқыш бөлік суық емес.	• Суық ауа шығатын жердің бітеліп қалмағанына көз жеткізіңіз.
	• Мұз жасағыштың сым жалғастырғышы дұрыс жалғанбаған.	• Сым корпусындағы сым жалғастырғыштың дұрыс жалғанғанына көз жеткізіңіз.
	• Мұз жасағышқа құйылатын су жүйесі иілген немесе жаншылған.	• Тоңазытқыштың артқы жағындағы су жүйесінің иілмегеніне және жаншылмағанына көз жеткізіңіз.



## Тоңазытқыштан тосын дыбыс естіле ме?

Қызмет көрсету орталығына қоңырау шалу алдында төмендегі тексерілетін мәселелерді тексеріңіз. Қалыпты дыбыстарға қатысты қызмет көрсету үшін шалынған қоңыраулар ақысын пайдаланушы төлейді.

### Бұл қалыпты дыбыстар.

- Жұмысты бастағанда немесе аяқтағанда, тоңазытқыштан көлік қозғалтқышының дыбысына ұқсас дыбыс естілуі мүмкін. Тұрақты жұмыс істей бастағанда, дыбыстар азаяды.

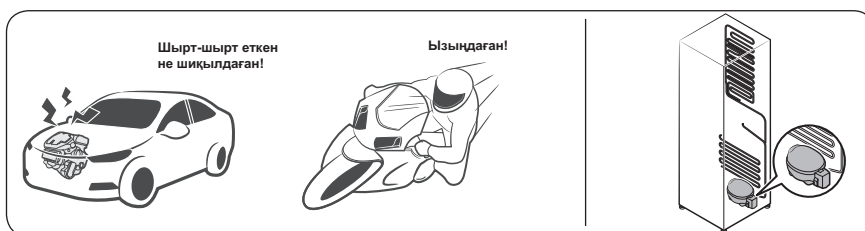

- Желдеткіш жұмыс істеп тұрғанда осындай дыбыстар естілуі мүмкін. Тоңазытқыш орнатылған температураға жеткенде, желдеткіштен ешбір дыбыс естілмейді.

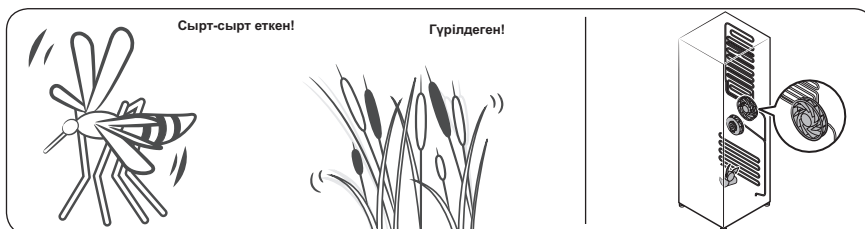

- Жібіту циклы кезінде, қырау қыздырғышқа су тамшылап, ызылдаған дыбыс естілуі мүмкін.

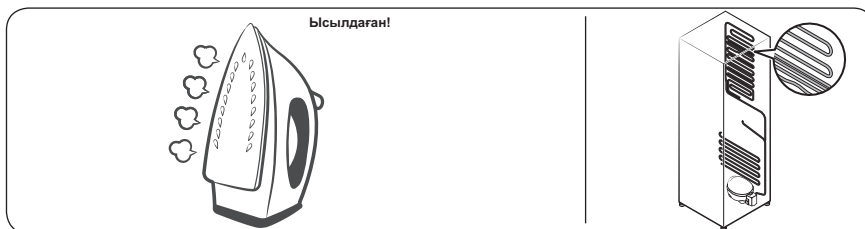

## Ақаулықты түзету

- Тоңазытқыш салқындатқан немесе мұздатқан кезде, салқындатқыш газ тұмшаланған түтіктердің бойымен жылжып, көпіршіктеніп жатқан тәрізді дыбыс естіледі.

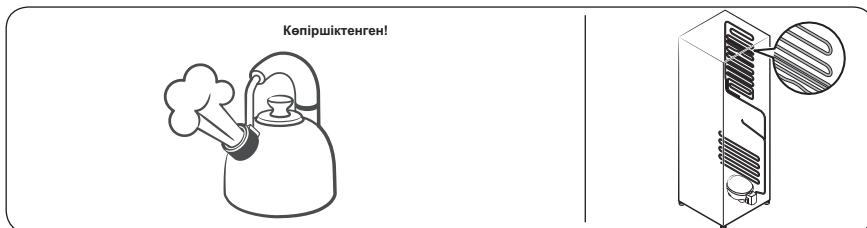

- Тоңазытқыштың температурасы жоғарылаған немесе төмендеген кезде, пластик бөліктерден тырсылдаған дыбыстар естіліп, ісініп және тартылуы мүмкін. Бұл дыбыстар қырау жібіту циклы кезінде немесе электронды бөлшектер жұмыс істеп тұрғанда естіледі.

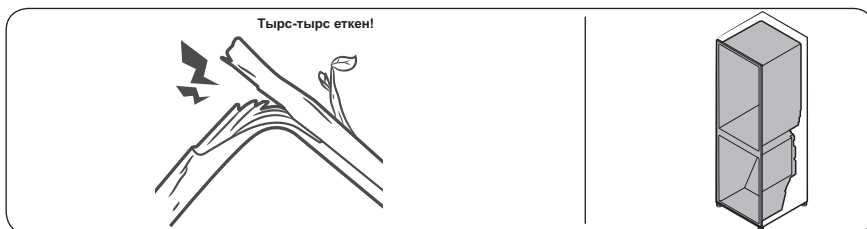

- Мұз жасағышы бар үлгілерде: Мұз жасағышты толтыру үшін су клапаны ашылғанда, ызыңдаған дыбыс естілуі мүмкін.
- Тоңазытқыш есігін ашып-жапқан кезде қысымды тұрақты ету үшін ысылдаған дыбыс естілуі мүмкін.

## SmartThings (қол жетімді үлгілерде ғана)

Белгісі	Әрекет
Қолданба дүкенінен “SmartThings” таба алмадым.	<ul style="list-style-type: none"> <li>SmartThings қолданбасының қолдау көрсететін бағдарламалық жасақтамасының нұсқасын өндіруші ұсынатын ОЖ қолдау саясатына сәйкес өзгертуге болады. Сонымен қатар, SmartThings қолданбасы немесе ол қолдайтын мүмкіндіктер туралы айтатын болсақ, ОЖ-нің қолданыстағы нұсқасындағы жаңа қолданбаларды жаңарту саясаты ыңғайлылық немесе қауіпсіздік себептері бойынша тоқтатылуы мүмкін.</li> </ul>
SmartThings қолданбасы жұмыс істемейді.	<ul style="list-style-type: none"> <li>SmartThings қолданбасына тиісті үлгілерде ғана қол жетімді.</li> <li>Ескі Samsung Smart тоңазытқыш қолданбасы Samsung Smart Home үлгілеріне қосыла алмайды.</li> </ul>
SmartThings қолданбасы орнатылды, бірақ тоңазытқышыма қосылмайды.	<ul style="list-style-type: none"> <li>Қолданбаны пайдалану үшін Samsung есептік жазбаңызға кіруіңіз керек.</li> <li>Роутеріңіздің қалыпты жұмыс істеп тұрғанына көз жеткізіңіз.</li> <li>Тоңазытқыш дисплейіндегі Wi-Fi белгісі сөніп тұрса, онда бұл ешбір желі байланысының орнамағанын көрсетеді. Бұл жағдайда тоңазытқышты үйіңіздің кіру нүктесіне (КН) қосып, тіркеуге SmartThings қолданбасын пайдаланыңыз.</li> </ul>
Қолданбаға кіре алмадым.	<ul style="list-style-type: none"> <li>Қолданбаны пайдалану үшін Samsung есептік жазбаңызға кіруіңіз керек.</li> <li>Samsung есептік жазбаңыз жоқ болса, есептік жазба құру үшін экрандағы нұсқауларды орындаңыз.</li> </ul>
Тоңазытқышымды тіркегім келген кезде қате туралы хабар пайда болады.	<ul style="list-style-type: none"> <li>Easy Connection кіру нүктесінен (КН) бергі қашықтыққа немесе қоршаған ортадағы электр бөгеуіне байланысты сәтсіз болуы мүмкін. Сәл күтіңіз де, әрекетті қайталаңыз.</li> </ul>
SmartThings қолданбасы тоңазытқышқа сәтті қосылды, бірақ жұмыс істемейді.	<ul style="list-style-type: none"> <li>SmartThings қолданбасынан шығып, қайта бастаңыз немесе роутерді ағытып, қайта қосыңыз.</li> <li>Тоңазытқышты өшіріп, 1 минуттан кейін қайта қосыңыз.</li> </ul>
Wi-Fi белгішесі жыпылықтайды. (📶)	<ul style="list-style-type: none"> <li>Қолданар алдында тоңазытқышты SmartThings қосымшасына қосыңыз. Сәтті қосылған кезде индикатор жыпылықтайды. <ul style="list-style-type: none"> <li>Егер қосылым сәтсіз болса немесе бағдарламаны пайдаланғыңыз келмесе, <b>Fridge (Тоңазытқыш)</b> түймесін 10 секунд басып тұрыңыз. Индикатор жыпылықтауын тоқтатады.</li> </ul> </li> </ul>

# Open Source Announcement

---

The software included in this product contains open source software.

The following URL [http://opensource.samsung.com/opensource/SMART\\_TP1\\_0/seq/0](http://opensource.samsung.com/opensource/SMART_TP1_0/seq/0) leads to open source license information as related to this product.



# Жадынама

---

# Жадынама

---

# Жадынама

---

SAMSUNG WORLD WIDE байланыс орталығына хабарласыңыз

Samsung өнімдеріне қатысты сұрақтарыңыз немесе айтатын пікіріңіз бар болса, SAMSUNG тұтынушыларға қолдау көрсету орталығына хабарласыңыз.

Ел	Байланыс орталығы	Веб-сайт
RUSSIA	8-800-555-55-55	<a href="http://www.samsung.com/ru/support">www.samsung.com/ru/support</a>
UKRAINE	0-800-502-000	<a href="http://www.samsung.com/ua/support">www.samsung.com/ua/support</a>
KAZAKHSTAN	8-10-800-500-55-500 (GSM: 7799)	<a href="http://www.samsung.com/kz_ru/support">www.samsung.com/kz_ru/support</a>
UZBEKISTAN	00-800-500-55-500 (GSM: 7799, 0799 (Uztelecom))	<a href="http://www.samsung.com/uz_ru/support">www.samsung.com/uz_ru/support</a>
BELARUS	810-800-500-55-500	<a href="http://www.samsung.com/ru/support">www.samsung.com/ru/support</a>
GEORGIA	0-800-555-555	<a href="http://www.samsung.com/ru/support">www.samsung.com/ru/support</a>
ARMENIA	0-800-05-555	<a href="http://www.samsung.com/ru/support">www.samsung.com/ru/support</a>
AZERBAIJAN	0-88-555-55-55	<a href="http://www.samsung.com/ru/support">www.samsung.com/ru/support</a>
KYRGYZSTAN	00-800-500-55-500 (GSM: 9977)	<a href="http://www.samsung.com/kz_ru/support">www.samsung.com/kz_ru/support</a>
TAJIKISTAN	8-10-800-500-55-500 (GSM: 8888)	<a href="http://www.samsung.com/kz_ru/support">www.samsung.com/kz_ru/support</a>
MONGOLIA	1800-25-55	<a href="http://www.samsung.com/kz_ru/support">www.samsung.com/kz_ru/support</a>
MOLDOVA	+373-22-667-400	<a href="http://www.samsung.com/ua/support/moldova">www.samsung.com/ua/support/moldova</a>



DA68-04657R-01





# Muzlatgich

## Foydalanuvchi qo'llanmasi

Avtonom tik turuvchi jihoz

**SAMSUNG**

# Mundarija

<b>Texnika xavfsizligi bo'yicha ma'lumotlar</b>	<b>3</b>
Muhim xavfsizlik belgilari va ehtiyot chorolari	7
Tashish va joylashuvdagi jiddiy ogohlantirish belgilari	8
O'rnatish bo'yicha jiddiy ogohlantirishlar	8
O'rnatish bo'yicha ehtiyotkorlik chorolari	13
Foydalanish bo'yicha jiddiy ogohlantirishlar	14
Foydalanish bo'yicha ehtiyotkorlik chorolari	20
Tozalash paytida ehtiyotkorlik chorolari	22
Chiqitga chiqarish bo'yicha jiddiy ogohlantirishlar	24
To'g'ri foydalanish uchun qo'shimcha maslahatlar	26
Elektr energiyasini tejash bo'yicha maslahatlar	27
Bu qurilma uy sharoitida va IEEJ haqidagi ko'rsatmalar	29
<b>O'rnatish</b>	<b>30</b>
Muzlatgichni ko'zdan kechirish	30
O'rnatish ketma-ketligi	32
<b>Ishlatish amallari</b>	<b>37</b>
Asosiy panel	37
SmartThings (faqat tegishli modellarda)	42
Maxsus xususiyatlar	45
<b>Xizmat ko'rsatish</b>	<b>50</b>
Tashish va parvarishlash	50
Tozalash	52
Qismlarni almashtirish	53
<b>Nosozliklarni bartaraf qilish</b>	<b>54</b>
Umumiy	54
Muzlatgichdan g'ayrioddiy shovqin chiqmoqdami?	56
SmartThings (faqat tegishli modellarda)	58
<b>Open Source Announcement</b>	<b>59</b>

## Texnika xavfsizligi bo'yicha ma'lumotlar

- Yangi Samsung muzlatgichingizdan foydalanishga kirishishdan avval, iltimos, ushbu yangi moslamadan xavfsiz va samarali foydalanishni ta'minlash maqsadida xususiyat va funksiyalarni bilishingizni ta'minlash uchun ushbu qo'llanmani yaxshilab o'qib chiqing.
- Bu muzlatgich kamerasi jismoniy, hissiy yoki aqliy qobiliyatlari cheklangan yoki bilimlari va tajribalari yetarli bo'lmagan shaxslar (jumladan, bolalar), toki ular ushbu muzlatgich kameradan foydalanishda nazorat qilinmasalar yoki ularning xavfsizliklari uchun javobgar shaxs ularga ushbu jihozdan foydalanish haqida ko'rsatmalar bermagan bo'lsa, foydalanishlari uchun mo'ljallanmagan.
- Agar ular nazorat ostida bo'lsalar yoki ularga xavfsizlik uchun javobgar shaxs tomonidan ushbu mashinadan foydalanish to'g'risida ko'rsatmalar berilgan bo'lsa, bu qurilmadan 8 yoki undan kattaroq yoshdagi bolalar, jismoniy yoki aqliy qobiliyatlari cheklangan yoki bilimi va tajribasi yetarli bo'lmagan shaxslar foydalanishlari mumkin.  
Bolalarga qurilma bilan o'ynash ta'qiqlanadi. Tozalash va texnik xizmat ko'rsatishni bolalar nazoratsiz amalga oshirmasligi kerak.
- Ushbu qo'llanmadagi Ogohlantirishlar va Muhim xavfsizlik ko'rsatmalari yuzaga kelish ehtimoli bo'lgan hamma shartlar va vaziyatlarni ham qamrab olmaydi.  
Umumiy ehtiyotkorlik choralarini ko'rish va moslamangizni o'rnatish, xizmat ko'rsatish va ishlatish paytida ehtiyot bo'lishingizda o'zingiz mas'ul hisoblanasiz.

## Texnika xavfsizligi bo'yicha ma'lumotlar

- Bu yerda bayon qilingan foydalanish bo'yicha ko'rsatmalar turli modellarga taalluqli bo'lganligi uchun muzlatgichingizning xususiyatlari ushbu qo'llanmada keltirilgan xususiyatlardan bir oz farq qilishi mumkin. Agar biron-bir savolingiz yoki bu borada tashvishlaringiz bo'lsa, sizga yaqin joylashgan xizmat ko'rsatuvchi markaziga murojaat qiling yoki tegishli yordam va kerakli ma'lumotlarni ushbu saytdan oling: [www.samsung.com](http://www.samsung.com).
- Sovitish moddasi sifatida R-600a yoki R-134a ishlatiladi. Bu sovitkichda qaysi sovitish moddasi ishlatilayotganini ko'rish uchun jihozning orqa tarafidagi kompressor yorlig'i yoki sovitkich ichidagi pasport yozuvlarini tekshiring. Agar ushbu mahsulotda o't oluvchi gaz (R-600a sovitish moddasi) bo'lsa, uni xavfsiz qayta ishlashga topshirish masalasida mahalliy hokimiyat idorasiga murojaat qiling.
- Muzlatish tizimidan modda oqib chiqish holatlari yuzaga kelsa, yonuvchan gaz-havo aralashmasining hosil bo'lishi oldini olish uchun jihoz joylashtirilishi mumkin bo'lgan xonaning o'lchami foydalanilgan sovitish kimyoviy moddasi miqdoriga bog'liq bo'lishi kerak.
- Jihozda har qanday shikastlanish holatlari aniqlansa, uni yoqmang. Agar shubhangiz bo'lsa, dilerga murojaat qiling. Jihozga quyilgan har 8 gramm R-600a sovitish moddasi uchun xonada 1 m<sup>3</sup> joy bo'lishi kerak. Jihozingizdagi sovitish kimyoviy moddasi miqdori uning ichidagi identifikatsiya yorlig'ida ko'rsatilgan.

- Naychalardan otilib chiqayotgan sovitish kimyoviy moddasi yonib ketishi yoki ko'zni jarohatlashi mumkin. Naychadan muzlatish moddasi oqayotganda uning yaqinida olov yonib turishiga yo'l qo'ymang, har qanday yonuvchan narsani mahsulot oldidan nariga oling va zudlik bilan xonani shamollating.
  - Ushbu talablarga rioya qilmaslik yong'inni yoki portlashni yuzaga keltirishi mumkin.
- Bu mahsulotga vakolatli xizmat ko'rsatuvchi shaxsdan boshqa shaxslarning xizmat ko'rsatishi xavflidir.
- Bu moslama ichida katalizatorga ega aerozol idishlar kabi portlovchi narsalarni saqlamang.
- Ovqatning ifloslanishiga yo'l qo'ymaslik uchun quyidagi ko'rsatmalarga amal qiling:
  - Eshikni uzoq vaqtga ochilishi, jihozning bo'lmalaridagi haroratning sezilarli darajada oshishiga olib kelishi mumkin.
  - Oziq-ovqat bilan aloqa qiladigan sirtlarni va ochiq drenaj tizimlarini muntazam tozalang.
  - Agar suvdondan 48 soat davomida foydalanilmasa tozalang; suv ta'minotiga ulangan suv tizimidan 5 kun davomida suv tortilmagan bo'lsa yuving.
  - Xom go'sht va baliqni muzlatgichda boshqa oziq-ovotlar bilan aloqa qilmasligi yoki ularning ustiga tomchilab qolmasligi uchun ularni tegishli idishlarda saqlang.
  - Ikki yulduzli muzlatilgan taom bo'lmalari oldindan muzlatilgan ovqatni saqlash, muzqaymoqni saqlash yoki tayyorlash va muz bo'laklarini tayyorlash uchun mo'ljallangan.

## Texnika xavfsizligi bo'yicha ma'lumotlar

---

- Bir, ikki va uch yulduzli bo'lmalar yangi taomni muzlatish uchun mo'ljallanmagan.
- Agar muzlatish moslamasi uzoq vaqt bo'sh bo'lsa, uni o'chiring, muzlarini eriting, tozalang, quriting va jihoz ichida mog'or paydo bo'lishining oldini olish uchun eshikni ochiq qoldiring.



**OGOHLANTIRISH; Yong'in xavfi / Yonuvchan materiallar**

## Muhim xavfsizlik belgilari va ehtiyot choralari

Qo'llanmadagi barcha xavfsizlik yo'riqnomalariga amal qiling. Bu qo'llanmada quyidagi xavfsizlik belgilari ishlatilgan.

### **OGOHLANTIRISH**

Ehtiyotsizlik bilan muomala qilish yoki ehtiyot choralari amal qilmaslik **jiddiy jarohat olish, mulkka zarar yetishi va/ yoki o'limga** olib kelishi mumkin.

### **DIQQAT**

Ehtiyotsizlik bilan muomala qilish yoki ehtiyot choralari amal qilmaslik **jiddiy jarohat olish va/ yoki mulkka zarar yetishiga** olib kelishi mumkin.

### **ESLATMA**

Muzlatgichi ishlashini tushunish yoki undan manfaat ko'rish uchun foydali ma'lumot.

Ushbu ogohlantiruvchi belgilar jihozdan foydalanishda o'zingiz va boshqalar jarohatlanishining oldini olish uchun bu yerda qayd etilgan.

Iltilimos, ularga diqqat bilan amal qiling.

Ushbu bo'limni o'qib chiqqandan keyin keyinchalik undan ma'lumot olish uchun uni ishonchli joyda saqlang.



# Texnika xavfsizligi bo'yicha ma'lumotlar

---

## Tashish va joylashuvdagi jiddiy ogohlantirish belgilari

---

### OGOHLANTIRISH

- Muzlatgich kamerasini bir joydan ikkinchi joyga tashish va so'ng o'rnatishda jihoz sovitish zanjirining hech bir joyi shikastlanmaganligini tekshirish borasida ehtiyot choralari ko'rilishi lozim.
  - Naychalardan oqib chiqayotgan sovitish moddasi yonib ketishi yoki ko'zni jarohatlashi mumkin. Agar suyuqlik oqishi aniqlansa, ochiq olovdan yoki yonishi ehtimoliga ega narsalardan darhol uzoqlashing va jihoz turgan xonani bir necha daqiqa shamollating.
  - Bu jihoz tarkibida kam miqdordagi izobutan (R-600a) sovitish moddasi bor, u atrof-muhitga mutlaqo zarar yetkazmaydigan tabiiy gazdir, biroq u ham yonuvchan. Muzlatgich kamerasini bir joydan ikkinchi joyga tashish va so'ng o'rnatishda jihoz sovitish zanjirining hech bir joyi shikastlanmaganligini tekshirish borasida ehtiyot choralari ko'rilishi lozim.

## O'rnatish bo'yicha jiddiy ogohlantirishlar

---

### OGOHLANTIRISH

- Muzlatgichni nam yoki unga suv tegishi mumkin bo'lgan joylarga o'rnatmang.
  - Elektr qismlaridagi qoplamaning shikastlanishi elektr toki urishiga yoki yong'inga sabab bo'lishi mumkin.





- Ushbu muzlatgichni bevosita quyosh nuri ostiga yoki plita, uy isitgichi va shu kabi boshqa issiqlik chiqazadigan jihozlar oldiga joylashtirmang.
- Bir qancha jihozni bitta elektr quvvat tarmog'iga ulangan bir necha rozetkalar uyasiga ulamang. Muzlatgich har doim alohida elektr rozetkasiga ulangan holda turishi va undagi quvvat kuchlanishi zavod taxtachasida qayd etilgan kuchlanishga mos kelishi kerak.
  - Bu yuqori darajada xizmat ko'rsatish samaradorligini ta'minlaydi hamda uydagi elektr quvvat zanjirlarining ortiqcha yuklanishi oldini oladi. Yuklanish o'z o'rnida simlarning qizib ketishiga va natijada yong'in chiqish xavfini tug'dirishiga olib kelishi mumkin.
- Agar devordagi rozetka bo'shab qolgan bo'lsa, unga elektr quvvat vilkasini tiqmang.
  - Chunki yong'in chiqishi yoki elektr toki urish xavfi mavjud.
- Uzunligi bo'ylab yoki ikki uchida shikastlangan yoki shilingan joylarga ega kabeldan foydalanmang.
- Elektr quvvat kabelini bukmang yoki uning ustiga og'ir buyumlarni joylashtirmang.
- Elektr kabelini tortmang yoki haddan ziyod bukmang.
- Elektr kabelini buramang yoki tugmang.
- Elektr kabelini metal narsalarga ildirmang, ustiga og'ir narsani qo'ymang, narsalar orasiga kiritmang yoki jihoz orqasidagi joyga tiqmang.



## Texnika xavfsizligi bo'yicha ma'lumotlar

- Muzlatgichni boshqa joyga ko'chirish vaqtida jihozni o'zining elektr kabeli ustidan surish yoki kabelning shikastlanishidan ehtiyot bo'ling.
  - Bu elektr toki urishi yoki yong'in chiqishiga sabab bo'lishi mumkin.
- Hech qachon sovitgichingizni simidan tortib rozetkadan ajratmang. Doimo vilkani mahkam ushlab rozetkadan qiyshaytirmasdan tortib ajrating.
  - Elektr simining shikastlanishi qisqa tutashuv, yong'in va/yoki elektr toki urishiga sabab bo'lishi mumkin.
- Bu moslama ichida katalizatorga ega aerosol idishlar kabi portlovchi narsalarni saqlamang.
- Jihozni isitgich va yonuvchi material yoniga o'rnatmang.
- Gaz chiqishi mumkin bo'lgan joylar oldiga ushbu jihozni o'rnatmang.
  - Bu elektr toki urishi yoki yong'in chiqishiga sabab bo'lishi mumkin.
- Ushbu muzlatgichdan foydalanishni boshlashdan avval uni ko'rsatmalarga muvofiq tegishli ravishda joylashtirish va o'rnatish shart.
- Elektr vilkani elektr manbasiga to'g'ri holatda ulang va kabel pastga osilib turishi kerak.
  - Agar vilka yuqori qismi pastga qaragan holda ulansa, kabel qirqilib ketishi va yong'inga yoki elektr tokdan zarba olishga sabab bo'lishi mumkin.
- Elektr kabeli vilkasi muzlatgichning orqa tomonida qisib qolmagani yoki shikastlanmaganiga ishonch hosil qiling.



- O'rama materiallarni bolalar qo'li yetmaydigan joyda saqlang.
  - O'rama materiallarni bolalar boshiga kiyib olib havo yetishmasdan bo'g'ilib qolib o'linga sabab bo'lish xavfi bor.
- O'rnatgandan keyin vilkadan oson foydalanish uchun jihozni qulay joylashtirish kerak.
  - Bu talabga amal qilmaslik elektr toki chiqib ketishi sababli elektr toki urishi yoki yong'inga olib kelishi mumkin.
- Ushbu muzlatgichni nam, yog'li yoki chang bosgan joylar, to'g'ridan-to'g'ri quyosh va suv (masalan, yomg'ir tomchilari ostiga) ta'siri ostidagi joylarga o'rnatmang.
  - Elektr qismlaridagi qoplamaning shikastlanishi elektr toki urishiga yoki yong'inga sabab bo'lishi mumkin.
- Agar muzlatgichda chang yoki suv hosil bo'lsa, elektr quvvat vilkasini elektr quvvat manbaidan uzing va Samsung Electronics xizmat ko'rsatuvchi markaziga murojaat qiling.
  - Aks holda yong'in chiqish xavfi paydo bo'ladi.
- Jihoz ustiga chiqmang yoki (yuvilgan kir, yoqilgan sham, yoqilgan sigaret, idishlar, kimyoviy reaktivlar, metall buyumlar singari) narsalarni qo'ymang.
  - Bu tok urishi, yong'in, portlash, mahsulot bilan bog'liq muammolar yoki jarohatga sabab bo'lishi mumkin.
- Mahsulotni rozetkaga joylashtirib ishga tushirishdan avval barcha himoya plastik selofanlarni olib tashlashingiz kerak.

## Texnika xavfsizligi bo'yicha ma'lumotlar

- Bolalar eshik sozlanishi uchun qo'llaniladigan prujinali halqalar yoki suv naycha xomutlarini o'ynamasliklarini nazorat qilinishi kerak.
  - Bolaning prujinali halqalar yoki suv naycha xomutlarini yutib yuborish natijasida bo'g'lib qolib o'limga sabab bo'lish xavfi mavjud. Prujinali halqalar yoki suv naycha xomutlarini bolalarning qo'li yetmaydigan joyda saqlang.
- Muzlatgich xavfsiz yerga ulanishi shart.
  - Moslamani ko'zdan kechirish yoki tuzatishga harakat qilganingizda doimo uning yerga ulanganligiga ishonch hosil qiling. Ochiq elektr toki qattiq elektr zarbasiga sabab bo'lishi mumkin.
- Gaz quvurlari, telefon liniyalari yoki boshqa uchqun chiqazishga qodir sim chiviqlardan ushbu jihozni yerga ulash uchun foydalanmang.
  - Muzlatgichdagi elektr kuchlanishining ochiqligi natijasida elektr quvvatning har qanday ochiq holatini yuzaga kelishi yoki elektr quvvatidan zarba olishning oldini olish uchun uni yerga ulab qo'yishingiz zarur.
  - Bu tok urishi, yong'in, portlash yoki mahsulot bilan bog'liq muammolarga sabab bo'lishi mumkin.
- Elektr quvvati vilkasini devordagi rozetkaga tiqing. Shikastlangan elektr quvvati vilkasi, elektr kabeli yoki liqillab turgan rozetkadan foydalanmang.
  - Bu elektr toki urishi yoki yong'in chiqishiga sabab bo'lishi mumkin.
- Agar elektr kabeli shikastlangan bo'lsa, uni ishlab chiqaruvchisi yoki xizmat agenti darhol almashtirib berishi shart.

- 
- Muzlatgich saqlagichini faqat malakali texnik yoki texnik xizmat ko'rsatuvchi tashkilot almashtirishi kerak.
    - Ushbu talabga rioya qilmaslik elektr quvvatidan zarba olish yoki jarohatlanishga sabab bo'lishi mumkin.
  - Jihozni joylashtirishda elektr shnuri ilinib yoki shikastlanib qolmasin.
  - Troyniklar yoki ko'chma elektr manbalarini jihozning orqa tomoniga joylashtirmang.

## O'rnatish bo'yicha ehtiyotkorlik choralari

---

### **DIQQAT**

- Muzlatgich atrofida yetarlicha bo'shliq qoldiring va uni tekis joyga o'rnatib.
  - Moslama to'sig'idagi yoki ramasidagi ventilyatsiya qismini to'siqlarsiz ochiq holda saqlang.
- Moslamani o'rnatib yoqqandan keyin ichiga oziq-ovqat joylashtirishdan oldin 2 soat ishlagan holda qoldiring.
- Muzlatgichni malakali mutaxassis yoki xizmat ko'rsatish kompaniyasi tarafidan o'rnatilishini qattiq tavsiya qilamiz.
  - Ushbu talabga rioya qilmaslik elektr quvvatidan zarba olish, yong'in chiqishi, portlash, mahsulotga tegishli muammolar yuzaga kelishi yoki shaxsiy jarohatlanishga sabab bo'lishi mumkin.
- Birorta eshikdagi ortiqcha yuklanish jismoniy shikast yetkazgan holda muzlatkichning yiqilishiga olib kelishi mumkin.

# Texnika xavfsizligi bo'yicha ma'lumotlar

## Foydalanish bo'yicha jiddiy ogohlantirishlar

### OGOHLANTIRISH

- Vilkani rozetkaga nam qo'llaringiz bilan ushlamang.
  - Bu elektr toki urishiga sabab bo'lishi mumkin.
- Muzlatgich kamerasi ustiga narsalar qo'ymang.
  - Muzlatgich kamerasi eshigini ochganingizda yoki yopganingizda uning ustidagi narsalar tushib ketishi va shaxsiy jarohatlanishga va/yoki moddiy zararga sabab bo'lishi mumkin.
- Muzlatgich osti yoki orqasiga qo'l, oyoq yoki (ovqatlanish tayoqchalari va shu kabi) metall buyumlarni tiqmang.
  - Bu elektr toki urishi yoki jarohatlanishga olib kelishi mumkin.
  - O'tkir uchli narsalar shaxsiy jarohatlanishga sabab bo'lishi mumkin.
- Muzlatgich kameraning ichki devorlariga yoki muzlatgich kameraga joylashtirilgan mahsulotlarga nam qo'llaringiz bilan tegmang.
  - Bu sovuq urishga olib kelishi mumkin.
- Suv to'ldirilgan idishni muzlatgich ustiga qo'ymang.
  - Agar suv to'kilib ketsa, elektr tokidan zarba olishingiz yoki yong'in chiqishiga sabab bo'lishi mumkin.
- Uchuvchan yoki yonuvchan buyumlar yoki moddalarni (benzol, suyultirgichlar, propan gazi, spirt, efir, suyultirilgan gaz va shunga o'xshash boshqa narsalarni) muzlatgichda saqlamang.
  - Muzlatgich faqat oziq-ovqat mahsulotlarini saqlash uchun mo'ljallangan.

- Bu elektr toki urishi, yong'in yoki portlashga olib kelishi mumkin.
- Bolalar jihoz bilan o'ynamasligini ta'minlash uchun nazorat ostida bo'lishi lozim.
  - Barmoqlaringizni "qisib qoladigan" joylardan uzoqroq tuting. eshiklar orasidagi bo'sh joylar va shkaf ataylab kichik qilingan. Bolalar yaqin atrofda bo'lganda eshikni ochishda ehtiyot bo'ling.
- Bolalar muzlatgich eshigiga yoki eshik sandiqchasiga osilishiga yo'l qo'ymang. Bunday qilish jiddiy jarohatga sabab bo'lishi mumkin.
- Bolalarning muzlatgich ichiga kirib olishlariga yo'l qo'ymang. Ichida qamalib qolishlari mumkin.
- Qo'llaringizni moslamani ostki qismiga tiqmang.
  - O'tkir uchli narsalar shaxsiy jarohatlanishga sabab bo'lishi mumkin.
- Muzlatgichda farmatsevtika mahsulotlari, ilmiy tadqiqot ashyolari yoki haroratga sezgir mahsulotlarni saqlamang.
  - Muayyan harorat nazoratini qat'iy talab qiluvchi mahsulotlarni muzlatgichda saqlamang.
- Agar ishlab chiqaruvchi tavsiya qilgan bo'lmasa, muzlatkich/muzxonaga ichiga elektr jihozlarni joylashtirmang yoki ulardan foydalanmang.
- Agar dori yoki tutun hidini sezib qolsangiz, zudlik bilan elektr quvvati vilkasini sug'urib oling va Samsung Electronics xizmati markaziga murojaat qiling.
- Agar muzlatgich ichiga chang yoki suv kirsa, elektr manbasiga ulash kabeli vilkasini rozetkadan sug'uring va Samsung Electronics xizmat markaziga murojaat qiling.
  - Aks holda yong'in chiqish xavfi paydo bo'ladi.

## Texnika xavfsizligi bo'yicha ma'lumotlar

- Bolalarga tortmalari ustiga chiqishga yo'l qo'ymang.
  - Tortmalari sinib ular sirpanib yiqilishlari mumkin.
- Muzlatgich eshiklarini muzlatgichdan foydalanmayotgan vaqtda ochiq qoldirib ketmang va bolalarni uning ichiga kirib olishlariga yo'l qo'ymang.
- Chaqaloqlar va bolalarning tortma ichiga kirib olishlariga yo'l qo'ymang.
  - Bu qamalib qolish natijasida bo'g'ilib o'lish yoki tan jarohati olishga sabab bo'lishi mumkin.
- Muzlatgichni oziq-ovqat bilan to'ldirib tashlamang.
  - Muzlatgich eshigini ochganingizda uning ichidagi narsalar tushib ketishi va shaxsiy jarohatlanishga va/ yoki moddiy zararga sabab bo'lishi mumkin.
- Jihoz yuzasiga hasharotlarga qarshi vosita kabi uchuvchan moddalarni sepmang.
  - Insonga zararli hisoblanishi bilan bir qatorda bu vosita elektr toki urishi, yong'in chiqishiga sabab bo'lishi yoki mahsulot bilan tegishli muammolarni yuzaga keltirishi mumkin.
- Haroratga nisbatan sezgir bo'lgan moddalar, masalan, yonuvchan aerozollar, yonuvchan buyumlar, quruq muz, dori vositalari yoki kimyoviy moddalardan muzlatgich yaqinida foydalanmang yoki ularni muzlatgich yaqini yoki ichiga qo'ymang.
- Muzlatgich ichini quritish maqsadida sochni quritish jihozidan foydalanmang. Yomon hidlarni ketkazish uchun muzlatgich ichiga yonib turgan shamni qo'ymang.
  - Bu elektr toki urishi yoki yong'in chiqishiga sabab bo'lishi mumkin.



- Jihoz ustiga chiqmang yoki (yuvilgan kir, yoqilgan sham, yoqilgan sigaret, idishlar, kimyoviy reaktivlar, metall buyumlar singari) narsalarni qo'ymang. Bu tok urishi, yong'in, portlash, mahsulot bilan bog'liq muammolar yoki jarohatga sabab bo'lishi mumkin. Suv to'ldirilgan idishni qurilma ustiga qo'ymang.
  - Agar suv to'kilib ketsa, elektr tokidan zarba olishingiz yoki yong'in chiqishiga sabab bo'lishi mumkin.
- Muz erishi jarayonini tezlashtirish uchun ishlab chiqaruvchi tavsiya qilganlaridan o'zga mexanik qurilmalar va boshqa vositalardan foydalanmang.
- Sovitish kimyoviy moddasining aylanish sxemasiga zarar yetkazmang.
- Hech qachon ultrabinafshali elektr diod chirog'iga uzoq vaqt tikilib turmang.
  - Bu ultrabinafsha nurlari sababli ko'zning charchashiga olib kelishi mumkin.
- Muzxona polkasini teskarisiga qo'ymang. Polka probkasi ishlamasligi mumkin.
  - Bu shisha polkaning tushib ketishi tufayli shaxsning jarohatlanishiga olib kelishi mumkin.
- Gaz chiqishi aniqlangan hollarda har qanday ochiq olov yoki uchqun chiqazuvchi manbalardan uzoqlashing va jihoz turgan xonani bir necha daqiqa shamollating.
  - Qurilma yoki elektr kabeliga tugmang.
  - Shamollatgichdan foydalanmang.
  - Uchqun portlash yoki yong'in chiqishiga sabab bo'lishi mumkin.
- Faqat ishlab chiqaruvchi yoki xizmat ko'rsatuvchi xodim bergan LED lampalaridan foydalaning.

## Texnika xavfsizligi bo'yicha ma'lumotlar

- Shisha idishlari tushib ketmasligi uchun, muzlatgich ichida ular bir-biriga zich joylashtirilishi kerak.
- Ushbu muzlatgich faqat uy muhitida oziq-ovqat mahsulotlarini saqlash uchungina mo'ljallangan.
- Muzlatgichni o'zboshimcha tuzatish, qismlarga ajratish yoki o'zgartirish kiritishga harakat qilmang.
  - Ruxsat berilmagan o'zgartirishlar xavfsizlik bilan bog'liq muammolarga olib kelishi mumkin. Ruxsat berilmagan o'zgartirishlarni qayta tiklash uchun biz ehtiyot qismlar va mehnat haqi to'lovini to'liq hajmda olamiz.
- Standart saqlagichdan boshqa (mis, p'olat sim va h.k.z. singari) saqlagichlardan foydalanmang.
- Agar muzlatgichingizni tuzatish yoki boshqatdan o'rnatish kerak bo'lsa, yaqin oradagi xizmat markaziga murojaat qiling.
  - Ushbu talabga amal qilmaslik elektr toki urishi, yong'in chiqishi, mahsulotning ishlashi bilan bog'liq muammolar yoki shikastlanishga olib kelishi mumkin.
- Agar ichki yoki tashqi LED chiroqlari kuygan bo'lsa, yaqin atrofdagi xizmat markaziga murojaat qiling.
- Agar muzlatgichdan kuygan hid chiqsa yoki tutun paydo bo'lsa uni rozetkadan ajrating va darhol hududingizdagi Samsung Electronics xizmat markaziga murojaat qiling.
  - Ushbu talabga rioya qilmaslik elektr quvvatidan zarba olish yoki tan jarohat olish xavfini tug'diradi.
- Muzlatgichning ichki lampochkasini almashtirishdan oldin elektr quvvati vilkasini rozetkadan tortib chiqarib oling.
  - Aks holda elektr tokidan zarba olish xavfi mavjud.

- 
- Agar siz LED bo'lmagan chiroqni almashtirishda qiyinchilikka duch kelayotgan bo'lsangiz, Samsung xizmat markaziga murojaat qiling.
  - Agar mahsulotlar LED lampa bilan jihozlangan bo'lsa, lampa qopqog'i va LED lampani o'zboshimchalik bilan bo'shatib olmang.
    - Samsung xizmat markaziga murojaat qiling.
  - Elektr quvvati vilkasini devordagi rozetkaga tiqing.
  - Shikastlangan elektr quvvati vilkasi, elektr kabeli yoki liqillab turgan rozetkadan foydalanmang.
    - Bu elektr toki urishi yoki yong'in chiqishiga sabab bo'lishi mumkin.



# Texnika xavfsizligi bo'yicha ma'lumotlar

## Foydalanish bo'yicha ehtiyotkorlik choralari

### **DIQQAT**

- To'liq erib bo'lgan oziq-ovqat mahsulotlarini qayta muzlatmang. Muzlatkich bo'lmasiga gazlangan yoki vijillovchi ichimliklarni qo'ymang. Shisha yoki shisha idishlarni muzxonaga qo'ymang.
  - Shisha ichidagi suyuqlik muzlaganda u chil-chil sinib, shaxsiy jarohat yetkazishi mumkin.
- Mahsulotdan samarali foydalanish uchun:
  - Oziq-ovqat mahsulotlarini jihozning orqa tarafidagi havo teshiklariga yaqin qo'ymang, chunki bu muzlatgich ichida havo bemalol aylanishiga to'sqinlik qilishi mumkin.
  - Oziq-ovqat mahsulotlarini muzlatgichga joylashtirishdan avval tegishli tarzda o'rang yoki germetik idishlarga soling.
  - Muzlatilgan mahsulotlarning eng ko'p saqlash vaqti va yaroqlilik muddatlariga amal qiling.
- Muzxonada shisha, butilka yoki gazlangan ichimliklarni joylashtirmang.
  - Konteyner muzlashi va sinishi, bu esa jarohatlanishga olib kelishi mumkin.
- Muzlatkich bo'lmasiga gazlangan yoki vijillovchi ichimliklarni qo'ymang. Shisha yoki shisha idishlarni muzxonaga qo'ymang.
  - Shisha ichidagi suyuqlik muzlaganda u chil-chil sinib, shaxsiy tan jarohati yoki mulkka zarar yetkazishi mumkin.



- Xizmat kafolati va modifikatsiya.
  - Ushbu mukammal jihozga 3-shaxslar tomonidan kiritilgan o'zgartirishlar va modifikatsiyalar na Samsung xizmat ko'rsatish kafolati bilan qoplanadi va na Samsung ushbu kiritilgan o'zgartirishlar natijasida yuzaga kelgan xavfsizlik muammolari va shikastlanishlarga majburiyatni o'z bo'yniga oladi.
- Muzlatgich ichidagi havo yo'llarini to'sib qo'ymang.
  - Agar havo almashtirish tirqishlari ayniqsa plastik paketlar bilan to'sib qo'yilsa, muzlatgich ortiqcha sovub ketishi mumkin. Agar ushbu sovitish davri haddan tashqari uzoq vaqt davom etsa, suv filtri buzilishi va suvning chiqib ketishiga sabab bo'lishi mumkin.
- Ichkaridagi oshiqcha namlikni artib oling va eshiklarni ochiq qoldiring.
  - Aks holda hid va mog'or paydo bo'lishi mumkin.
- Agar muzlatgich elektr ta'minotidan uzilgan bo'lsa, uni qayta ulash uchun kamida besh daqiqa kutishingiz kerak bo'ladi.
- Muzlatgichga suv tekkanda elektr quvvati vilkasini chiqarib oling va Samsung Electronics xizmat markaziga murojaat qiling.
- Har qanday shishali yuzaga zarba bermang yoki qattiq kuch ishlatmang.
  - Singan shisha odamga jarohat va/yoki mulkka zarar yetkazishi mumkin.
- Barmoqlaringizning tiqilib qolmasligi uchun ehtiyot bo'ling.

## Texnika xavfsizligi bo'yicha ma'lumotlar

- Muzlatish va sovitish kamerasining eshiklari 2 soniya yoki undan ko'proq vaqt ochiq qoldirilsa, muzlatish va sovitish kamerasining lampalari o'chiriladi.
  - Eshiklar yana ochib-yopilganda lampalar qaytadan yonadi.
- Agar muzlatgichingiz suv bilan to'lib qolgan bo'lsa, yaqin atrofdagi xizmat markaziga murojaat qiling.
  - Elektr quvvatidan zarba olish yoki yong'in chiqishi xavfi mavjud.
- Muzlatgich eshigidagi savatlarda sabzavot yog'ini saqlamang. Yog' qotib qolib, ta'mi o'zgarishi va ishlatish qiyin bo'lib qolishi mumkin. Bundan tashqari, ochiq idishdan yog' sizib chiqishi va eshik savatining yorilishiga olib kelishi mumkin. Yog' idishini ochgandan so'ng uni salqin va soya joyda, masalan, shkaf yoki bufetda saqlagan ma'qul.
  - Sabzavot yog'iga misol: zaytun yog'i, makkajo'xori yog'i, uzum yog'i va hokazo.

### Tozalash paytida ehtiyotkorlik choralari

#### **DIQQAT**

- Muzlatgich ichiga yoki tashqi qismiga bevosita suv sepmang.
  - Yong'in chiqishi yoki elektr tokidan zarba olish xavfi mavjud.
- Muzlatgich ichini quritish maqsadida sochni quritish jihozidan foydalanmang.

- Yoqimsiz hidlarni ketkazish uchun yoqilgan shamni muzlatgich ichiga joylashtirmang.
  - Bu elektr toki urishi yoki yong'in chiqishiga sabab bo'lishi mumkin.
- Displayga to'g'ridan-to'g'ri tozalash vositalarini sepmang.
  - Displaydagi chop qilingan harflar o'chib ketishi mumkin.
- Jihoz ichiga suv kabi o'zga moddalar tushgan bo'lsa, elektr quvvat vilkasini elektr quvvat manбайдan uzing va manzilingizga yaqin joylashgan xizmat ko'rsatuvchi xodimga murojaat qiling.
  - Ushbu talabga rioya qilmaslik elektr quvvatidan zarba olish yoki yong'in chiqish xavfini tug'diradi.
- Vilka uchlaridan begona narsalarni yoki changni tozalab tashlash uchun toza, quruq matodan foydalaning. Vilkani tozalayotganda ho'l yoki nam lattadan foydalanmang.
  - Aks holda elektr tokidan zarba olish yoki yong'in chiqish xavfi mavjud.
- Jihozni unga to'g'ridan-to'g'ri suv sepish bilan tozalamang.
- Tozalash uchun benzin, suyultirgich yoki matolarni oqartirgichda, xlordan foydalanmang.
  - Ular jihoz yuzasini shikastlashi va yong'inga olib kelishi mumkin.
- Tozalashdan yoki xizmat ko'rsatishdan avval moslamani rozetkadan ajrating.
  - Ushbu talabga rioya qilmaslik elektr quvvatidan zarba olish yoki yong'in chiqish xavfini tug'diradi.
- Muzlatkichni tozalash uchun toza gubka yoki yumshoq latta bilan iliq suvda yumshoq yuvish vositasi ishlatning.

## Texnika xavfsizligi bo'yicha ma'lumotlar

- Abraziv yoki dag'al tozalash vositalari, masalan, oyna tozalagich, tozalovchi birikma, yonuvchan suyuqliklar, xlorid kislota, tozalovchi mum, to'yintirilgan vositalar, oqartirgich, tarkibida neft bo'lgan tozalash vositalarini tashqi sirt (eshiklar va korpus), plastik qismlari, eshik va ichki tomoni va qistirmalarni yuvishda ishlatmang.
  - Bular materialni tirnashi yoki shikast yetkazishi mumkin.
- Shisha tokchalar yoki qopqoqlar sovuq bo'lgan holatida issiq suv bilan yuvmang. Shisha tokchalar va qopqoqlar haroratning keskin o'zgarishida yoki urib yuborilsa yoki tushib ketsa, sinishi mumkin.

## Chiqitga chiqarish bo'yicha jiddiy ogohlantirishlar

### ⚠ OGOHLANTIRISH

- Ushbu jihozning o'rama materiallarini atrof-muhitga zararsiz tarzda chiqitga chiqaring.
- Chiqitga chiqazishdan oldin jihoz orqa tarafidagi naychalardan birortasi ham shikastlanmaganligini ta'minlang.
- Sovitish moddasi sifatida R-600a yoki R-134a ishlatiladi. Bu sovitkichda qaysi sovitish moddasi ishlatilayotganini ko'rish uchun jihozning orqa tarafidagi kompressor yorlig'i yoki sovitkich ichidagi pasport yozuvlarini tekshiring. Agar ushbu mahsulotda o't oluvchi gaz (R-600a sovitish moddasi) bo'lsa, uni xavfsiz qayta ishlashga topshirish borasida mahalliy idoraga murojaat qiling.



- Ushbu yoki boshqa muzlatgichni chiqitga chiqarganda eshik/eshik zichlagichlari, zulfinlarini kichik yoshdagi bolalar yoki jonivorlar ichiga qamalib qolmasligi uchun olib tashlang. Bolalar jihoz bilan o'ynamasligini ta'minlash uchun nazorat ostida bo'lishi lozim. Agar bola ichkarida qamalib qolsa, jarohatlanishi va nafas ololmay o'lib qolishi mumkin.
- Izolyatsiya uchun siklopentandan foydalanilgan. Izolyatsion materiallardagi gazlar maxsus yo'l bilan chiqitga chiqazishni talab qiladi. Ushbu mahsulotni atrof muhitga zararsiz tarzda chiqitga chiqazish uchun mahalliy hokimiyat idoralariga murojaat qiling.
- Barcha o'rama materiallarini bolalar qo'li yetmaydigan joyga qo'ying, chunki o'rama materiallar bolalar uchun xavfli.
  - Agar yosh bola paketni boshiga kiyib olsa nafas yetishmay bo'g'ilib qolishi mumkin.
- XAVFILI: Bolaning qamalib qolish xavfi bor. Eski sovitchik yoki muzxonangizni tashlab yuborishdan oldin:
  - Eshiklarni yechib oling.
  - Bolalar osonlikcha osilib kirmasligi uchun javonlarni joyida qoldiring.



# Texnika xavfsizligi bo'yicha ma'lumotlar

## To'g'ri foydalanish uchun qo'shimcha maslahatlar

- Agar elektr quvvati ta'minotida uzilish yuz bergan bo'lsa, elektr ta'minoti tarmog'ining mahalliy idorasiga qo'ng'iroq qilib, uzilish qancha davom etishi mumkinligini so'rab biling.
  - Bir yoki ikki soat ichida bartaraf etiladigan uzilishlar muzlatgichdagi harorat ko'rsatkichlariga ta'sir qilmaydi. Biroq, jihoz elektr toki bilan ta'minlanmayotgan vaqtda, uning eshigini kamroq ochib-yoping.
  - Agar elektr quvvat uzilishi 24 soatdan ko'p davom etadigan bo'lsa, barcha muzlatilgan oziq-ovqat mahsulotlarini chiqarib oling.
- Agar muzlatgich uzoq vaqt davomida moslama ishlashga moslashgan haroratdan yuqoriroq bo'lgan joyda turib qolsa muzlatgich bir maromda ishlamasligi mumkn (muzlatilgan narsalar erishi, yoki muzlatilgan oziq-ovqat bo'lmasi ichidagi harorat ilib ketishi mumkin).
- Muayyan oziq-ovqatlar past darajada saqlanishi o'z xususiyatiga ko'ra saqlanishga yomon ta'sir ko'rsatishi mumkin.
- Muzlatgichingizda yaxlash bo'lmaydi, ya'ni uni qo'lda eritishga hojat yo'q. Eritish avtomatik tarzda amalga oshiriladi.
- Muzni eritish vaqtida harorat ko'tarilishi ISO talablariga muvofiq keladi. Agar muzlatgich kamerasining erish vaqtida muzlatilgan oziq-ovqat mahsulotlari haroratining ko'tarilishi oldini olmoqchi bo'lsangiz, muzlatilgan oziq-ovqat mahsulotlarini bir necha qavat gazetaga o'rang.



- To'liq erib bo'lgan oziq-ovqat mahsulotlarini qayta muzlatmang.
- Ikki yulduzli ramzga (☼☼) ega bo'lgan ikki yulduzli bo'lim (bo'limlar) yoki bo'lma (bo'lmalar) harorati boshqa muzxona bo'lmasiga (bo'lmalari) nisbatan bir oz yuqoriroq hisoblanadi.  
Ikki yulduzli bo'lim(lar) yoki bo'lma(lar) yetkazib berilgan ko'rsatma va/yoki shartga asoslanadi.

## Elektr energiyasini tejash bo'yicha maslahatlar

- Muzlatgichni mos havo almashinuviga ega bo'lgan salqin, quruq xonaga o'rnating. Uning bevosita quyosh nurlari ta'siri ostida qolmasligiga ishonch hosil qiling va issiqlik manbalari (masalan, radiator) yaqiniga o'rnatmang.
- Energiyani sarflash samaradorligini ta'minlash maqsadida havo yo'llari va panjaralarini to'sib qo'ymaslik tavsiya qilinadi.
- Issiq ovqat mahsulotini muzlatgichga joylashtirishdan avval uning sovushini poylang.
- Muzlatgichdagi muzlatilgan ovqatni eritishga qo'ying. So'ngra muzlatgichdagi ovqatni sovitish uchun sovitilgan mahsulotlarning past haroratidan foydalanishingiz mumkin.
- Ovqatni joylashtirish yoki chiqarish vaqtida jihoz eshigini uzoq vaqt ochib turmang. Eshik qancha kamroq vaqt ochiq bo'lsa, muzxona ichida shuncha kam qirov yig'iladi.

## Texnika xavfsizligi bo'yicha ma'lumotlar

---

- Sovitkichni orqa va yon taraflarda bo'shliq qoldirib o'rnatish tavsiya etiladi. Bu elektr tok iste'molini kamaytiradi va natijada elektr tok uchun xarajatlaringiz ham kamayadi.
- Elektr tokdan samarali tarzda foydalanish uchun savatchalar, surilma qutilar, polkalar kabi barcha ichki moslamalarni ishlab chiqaruvchi tomonidan ta'minlangan o'rinda saqlang.

### Bu qurilma uy sharoitida va

---

- do'konlardagi oshxona hududlari, ofislar va boshqa ish muhitlari;
- fermer xo'jaliklarida va mehmonxonalar, motellar va boshqa turar-joy muhitlaridagi mijozlar tomonidan;
- uxlash va nonushta turidagi muhitlarda;
- umumiy ovqatlanish va shunga o'xshash chakana savdo uchun qo'llanilmaydigan boshqa joylarda foydalanish uchun mo'ljallangan.

## IEEJ haqidagi ko'rsatmalar



Ushbu mahsulotni to'g'ri chiqitga chiqarish (ishlatilgan elektr va elektronika jihozi) (Chiqindilarni ajratgan holda yig'ish tizimiga ega bo'lgan mamlakatlarga tegishli)

Mahsulot, aksessuarlar yoki adabiyot ustidagi tamg'a mahsulot va uning elektron aksessuarlari (masalan, zaryadlash vositasi, go'shak, USB-kabel) ishlatilib bo'lgandan so'ng boshqa ro'zg'or chiqindilari bilan bir joyga qo'yilmasligi kerakligini ko'rsatadi. Chiqindilarni nazoratsiz qayta ishlashdan atrof muhit va inson salomatligiga zarar yetishi oldini olish uchun ushbu narsalarni boshqa chiqindi turlaridan ajrating va moddiy resurslardan barqaror qayta foydalanishni rag'batlantirish uchun ularni mas'uliyat bilan qayta ishlang.

Uyda foydalanuvchilar ekologik jihatdan xavfsiz tarzda qayta foydalanish uchun ushbu qurilmalarni qayerda va qanday topshirish mumkinligi to'g'risida ma'lumotlar olish uchun o'zlari ushbu mahsulotni xarid qilgan chakana sotuvchiga yoki mahalliy hokimiyat idorasiga murojaat qilishlari kerak.

Biznes bilan shug'ullanuvchi foydalanuvchilar ta'minotchilari bilan bog'lanishi va xarid shartnomasi qoidalari va shartlari bilan tanishishi kerak. Ushbu mahsulot va uning elektron aksessuarlarini qayta ishlash uchun boshqa sanoat chiqindilari bilan aralashtirib yuborish mumkin emas.

Samsung kompaniyasining atrof-muhitni himoya qilish bo'yicha majburiyatlari, masalan, REACH, WEEE yoki Batareyalar haqida ko'proq ma'lumotlar olish uchun [www.samsung.com](http://www.samsung.com) orqali o'tish mumkin bo'lgan barqarorlik bo'yicha sahifamizga kiring

(Faqat Yevropa mamlakatlari va Buyuk Britaniyada sotilgan mahsulotlar uchun)

# O'rnatish

Ushbu muzlatgichni to'g'ri o'rnatish va foydalanishdan oldin baxtsiz hodisaning oldini olish uchun ushbu ko'rsatmalarga yaxshilab amal qiling.

## ⚠ OGOHLANTIRISH

- Ushbu jihozdan faqat ushbu qo'llanmada bayon qilingan maqsadlardagina foydalaning.
- Har qanday xizmat malakali mutaxassis tomonidan amalga oshirilishi shart.
- Mahsulotning qadoqlash materiallarini mahalliy qoidalarga muvofiq chiqitga chiqaring.

## Muzlatgichni ko'zdan kechirish

### 📖 ESLATMA

Sovitkichning rasmda ko'rsatilgan qism bilan taqdim qilingani o'rtasida modeli va mamlakatga qarab biroz farq qilishi mumkin.

Avtomatik muz tayyorlagich model

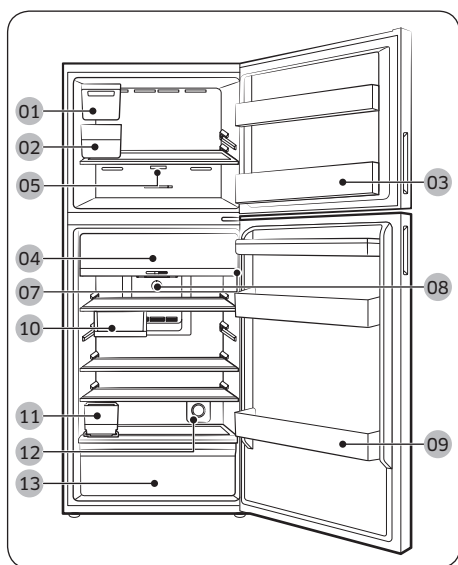

Dispenser modeli

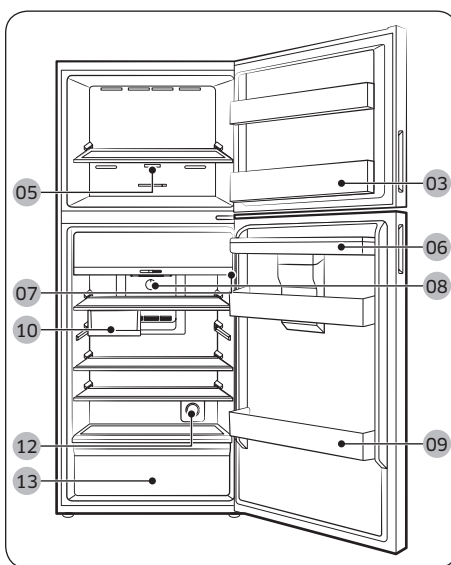



01 Avtomatik muz tayyorlagich \*\*\*

03 Muzxona eshigi savati

05 Asosiy panel (Analogli – Muzxona) \*

07 Asosiy panel (Raqamli – Muzxona) \*

09 Sovitkich eshigi idishi

11 Avtomatik muz tayyorlagich uchun suvdon \*\*\*

13 Sabzavot tortmasi

02 Muz chelagi \*\*\*

04 Optimal yangi mahsulotlar hududi \*

06 Dispenser uchun suvdon \*\*

08 Asosiy panel (Analogli – Sovitkich) \*

10 Bir nechta tokcha \*

12 Faol yangi mahsulotlar filtri \*

\* faqat tegishli modellar

\*\* Faqat dispenserli modellarda

\*\*\* Avtomatik muz tayyorlagich modellari

### Muzxona bo'limasida ko'proq joy qoldirish uchun

Asbobsiz qo'lda olib tashlash mumkin bo'lgan javon yoki javonlar, muz tayyorlagichning buragich(lar) i, muz saqlash idish(lar)i, muz chelak(lar)i va ularning tayanchlari kabi bir yoki bir nechta qo'shimcha aksessuarlarni olib tashlang.

- Bu qo'shimcha aksessuarlar haroratga yoki mexanik ishlashga ta'sir ko'rsatmaydi.
- Muzxonaning qayd etilgan saqlash hajmi ana shu qo'shimcha aksessuarlarsiz ko'rsatilgan.
- Quvvatdan samarali foydalanish maqsadida, har bir javon va chelak o'zining tegishli mo'ljallangan joyida joylashtirilganligiga ishonch hosil qiling.

### Yuklash cheklovi ko'rsatkichi (faqat ayrim modellarda)

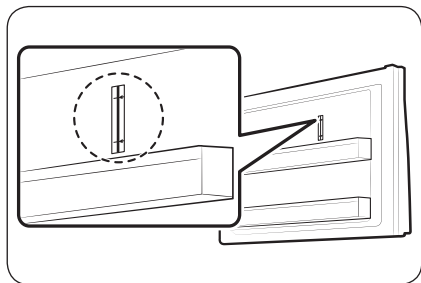

Sovitkich muzxona bo'limining tepa o'ng qismida yuklash chegarasi ko'rsatkichiga ega.

#### ⚠️ DIQQAT

- Ana shu ko'rsatilgan ko'rsatkich chegarasidan ortig'iga oziq-ovqat qo'ymang yoki saqlamang. Aks holda, bu energiyani samaradorligiga ta'sir qilishi mumkin.



# O'rnatish

## O'rnatish ketma-ketligi

### 1-qadam O'rnatish joyini tanlash

Joy bo'yicha talablar:

- Qattiq, tekis, havo aylanishiga to'siqlik qiladigan gilam yoki boshqa narsa to'shalmagan joy
- Quyosh nurlari tushmaydigan
- Eshikni ochish va yopish uchun tegishli bo'shliqqa ega
- Issiqlik manbaidan uzoqda joylashgan joy
- Xizmat ko'rsatish va ta'mirlash xonasi
- Harorat oralig'i: 10 °C - 43 °C

Samarali harorat diapazoni

Muzlatgich o'z sinf reytingida ko'rsatilgan harorat diapazonida normal ishlashga mo'ljallangan.

Sinf	Belgi	Xona harorati diapazoni (°C)	
		IEC 62552 (ISO 15502)	ISO 8561
Kengaytirilgan mo'tadil	SN	+10 dan +32 gacha	+10 dan +32 gacha
O'rtacha	N	+16 dan +32 gacha	+16 dan +32 gacha
Subtropik	ST	+16 dan +38 gacha	+18 dan +38 gacha
Tropik	T	+16 dan +43 gacha	+18 dan +43 gacha

#### IZOH

Sovutish samarasi va elektr quvvati iste'moli atrofidagi harorat, eshik ochilishining takrorlanishi tufayli va joylashgan joyiga qarab o'zgarishi mumkin. Harorat sozlamalarini tegishli ravishda sozlashingizni tavsiya qilamiz.



## Oraliq bo'shliqlari

O'rnatish uchun kerakli bo'shliq talablari bo'yicha quyidagi rasm va jadvalga qarang.

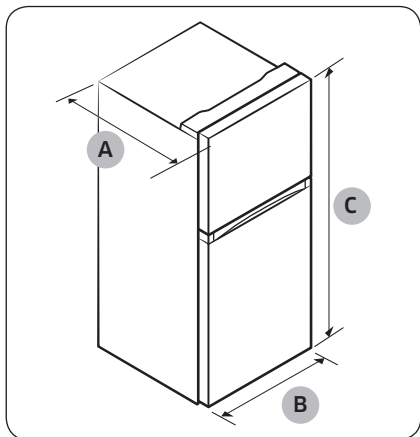

Model	RT31	RT35	RT38
"A" chuqurlik	647	709	672
"B" kengligi	600	600	700
"C" balandligi	1715	1715	1715

(birlik : mm)

Model	RT42	RT47
"A" chuqurlik	672	717
"B" kengligi	700	700
"C" balandligi	1785	1825

(birlik : mm)

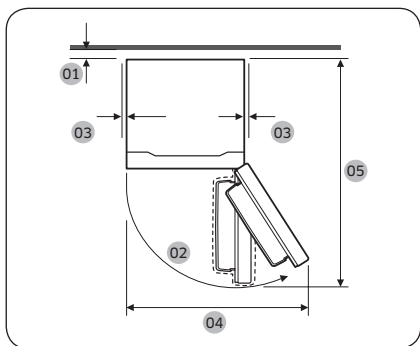

	RT31	RT35	RT38
01	50mm dan ortiq bo'lishi tavsiya etiladi		
02	115° (Muzxona) / 115° (Sovitkich)		
03	Kamida 50 mm		
04	850	850	1006
05	1201	1263	1311

(birlik : mm)

	RT42	RT47
01	50 mm dan ortiq bo'lishi tavsiya etiladi	
02	115° (Muzxona) / 115° (Sovitkich)	
03	Kamida 50 mm	
04	1006	1006
05	1311	1356

(birlik : mm)

O'rnatish

# O'rnatish

## 2-qadam Bo'shliq (faqat tegishli modellarda)

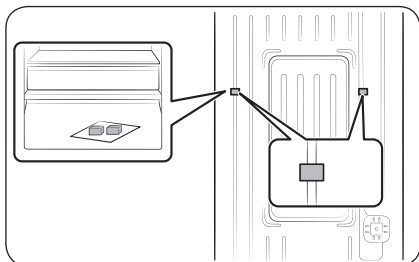

1. Eshikni oching va taqdim qilingan ajratgichlarni joylashtiring (x2).
2. Ikkala ajratgichni qadoqdan chiqaring va ularni ko'rsatilgandek muzlatkich orqasiga joylashtiring. Ular orqa devorda havo aylanishiga va quvvat iste'molini tejashga yordam beradi.

## 3-qadam Pol

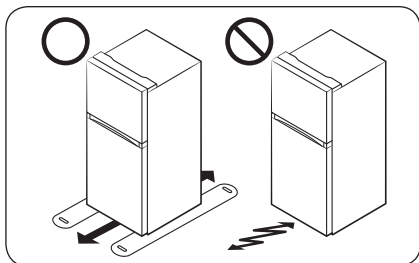

- Muzlatkich o'rnatiladigan yuza to'liq yuklangan muzlatkichni yoki taxminan 90 kg ni ko'tarishga mo'ljallangan bo'lishi shart.
- Polni himoya qilish maqsadida, muzlatgichning har bir oyog'i ostiga katta karton qog'ozini qo'yib chiqing.
- Muzlatgich o'zining doimiy turadigan joyiga joylashtirilgandan so'ng, polni chizib olmaslik maqsadida, uni keraksiz harakatlantirmang. Agar kerak bo'lsa, surish paytida ostiga qalin qog'oz yoki eski gilamlarni to'shang.

## 4-qadam Darajani to'g'irlash oyoqlarini sozlash

### ⚠️ DIQQAT

- O'rnatish vaqtida muzlatkich tekis, qattiq polda tik o'rnatilishi kerak. Muzlatkichni tekis o'rnatmaslik natijasida muzlatkichga zarar yetishi yoki tan jarohati olishingiz mumkin.
- Muzlatkichni tekislash vaqtida u bo'sh bo'lishi kerak. Muzlatkich ichida oziq-ovqat mahsulotlari yo'qligiga ishonch hosil qiling.
- Xavfsizlik nuqtayi nazaridan, muzlatkichning old tomoni orqa tomoniga nisbatan biroz balandroq qiling. Old oyoqchalardagi maxsus vintlar (tekislagichlar) yordamida muzlatkichni tekislang. Tekislagichlarni burash uchun yassi uchli buragichdan foydalaning.

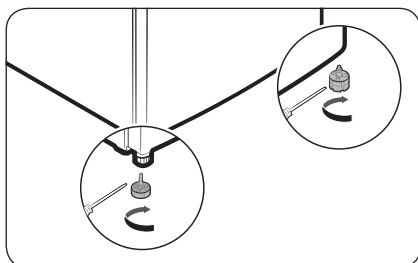

Muzlatkichni qo'lda sozlanadigan oyoqchalarini burib, darajasini sozlang. Burchakni pasaytirish uchun tekislovchi oyog'ini soat mili bo'yicha aylantiring tushirish uchun esa soat miliga qarshi aylantiring. Xavfsizlik nuqtai nazardian, muzlatgichning old tarafini orqa tarafiga nisbatan bir oz balandroq qiling.

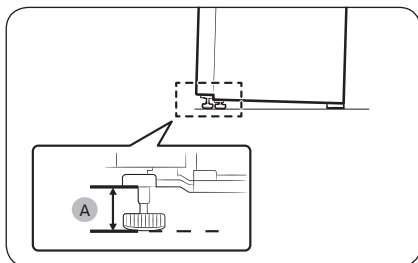

Oyoqlarni rasmda ko'rsatilgani kabi poldan 41 mm (A) ko'taring.

O'rnatish

# O'rnatish

---

## 5-qadam Birlamchi sozlamalar

---

Quyidagi qadamlarni bajarganingizdan so'ng, muzlatgich to'liq ishlashni boshlashi kerak.

1. Muzlatgichni yoqish uchun vilkani rozetkaga tiqing.
2. Eshigini oching va ichki chirog'i yonganligini tekshiring.
3. Haroratni eng sovuq darajaga qo'ying va bir soatga kuting. Muzxona bir oz muzlaydi va muzlatgich motori ravon ishlab ketadi.
4. Muzlatgich belgilangan haroratga yetguniga qadar kuting. Endi muzlatgich foydalanishga tayyor.

## 6-qadam So'nggi tekshirish

---

O'rnatish nihoyasiga yetgach, quyidagilarni tekshiring:

- Muzlatgich rozetkaga tiqilganligini va tegishli ravishda yerga ulanganligini.
- Muzlatgich bir tekis joyda o'rnatilganligini devordan yoki o'zidan yetarlicha bo'sh joy qolganligini.
- Muzlatgich bir tekis joylashganligini va polda mustahkam turishini.
- Eshik erkin ochilib yopilishini, eshik ochilganda ichki chiroq avtomatik tarzda yonayotganligini.

# Ishlatish amallari

## Asosiy panel

### Sovitkich - Raqamli

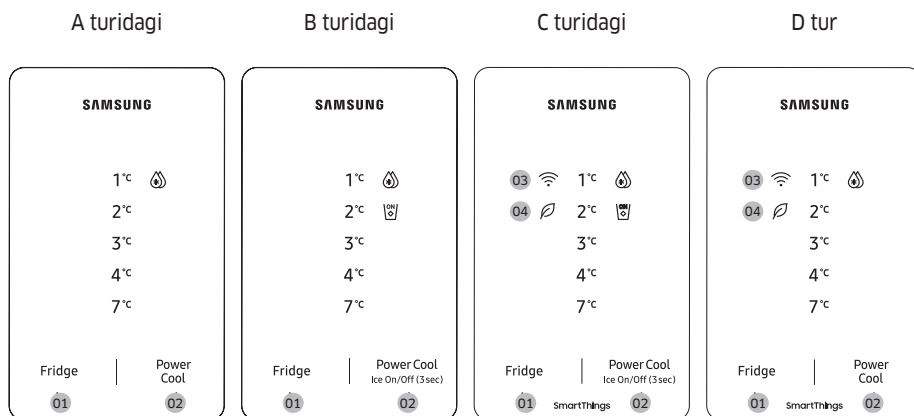

01 Fridge (Sovitkich)

02 Power Cool (Kuchli sovitish) /  
Ice On/Off (Muzni yoqish/o'chirish)  
(3 soniya) \*

03 Tarmoq aloqasi indikatori \*

04 AI Energy Mode \*

\* faqat tegishli modellar

### ESLATMA

Eshikni tez-tez ochib tursangiz yoki muzlatkichga katta miqdordagi oziq-ovqat qo'yilsa, muzlatkich harorati ko'tarilishi mumkin. Bu holda, belgilangan haroratga yetguniga qadar haroratni aks ettiruvchi barcha LED chiroqlar miltillab turadi. Agar miltillash uzoqroq vaqt davom etsa, texnik yordam olish uchun mahalliy Samsung servis markaziga murojaat qiling.



- Harorat displeyi miltillayotganida signal chalinishi mumkin. Signalni to'xtatish uchun displeydagi istalgan tugmani bosing.
- Agar harorat displeyi miltillayotganida eshikni ochsangiz, ichki chiroq bir daqiq davomida miltillaydi.

# Ishlatish amallari

## 01 Sovitkich

Fridge (Sovitkich)	<p>Kerakli sovitkich haroratini tanlash uchun <b>Fridge (Sovitkich)</b> tugmasini bosing.</p> <p><b>⚠️ DIQQAT</b></p> <ul style="list-style-type: none"><li>Sovitkich haroratini qishda eng past va yozda eng yuqori qilib sozlamang. Bu sovitishda muammolarni keltirib chiqarishi mumkin.</li></ul>
--------------------	---

## 02 Kuchli sovitish / Muzni yoqish/o'chirish (3 soniya)

Power Cool (Kuchli sovitish)	<p>Kuchli sovitish funksiyasini yoqish yoki faolsizlantirish uchun <b>Power Cool (Kuchli sovitish)</b> tugmasini bosing.</p> <ul style="list-style-type: none"><li>Kuchli sovitish rejimida ventilyator maksimal tezlikda aylanib, sovitish jarayonini tezlashtiradi. Sovitkich bir necha soat davomida maksimal tezlikda ishlaydi va avvalgi haroratga qaytadi.</li><li>Kuchli sovitish faollashtirilganida Kuchli sovitish belgisi (  ) yoqiladi va sovitkich siz uchun sovitish jarayonini tezlashtiradi.</li><li>Ko'p miqdordagi oziq-ovqatlarni to'liq sovitish uchun Kuchli sovitish funksiyasini kamida 24 soat oldin faollashtiring.</li></ul> <p><b>📖 ESLATMA</b></p> <p>Kuchli sovitish rejimidan foydalanilganda, quvvat iste'moli oshadi. Agar sizda undan foydalanish zarurati bo'lmasa uni o'chirib avvalgi haroratga qaytarishga unutmang.</p>
Ice On/Off (Muzni yoqish/o'chirish) (Faqat B, C turi)	<p>Avtomatik muz tayyorlagich funksiyasini yoqish yoki o'chirish uchun <b>Power Cool (Kuchli sovitish)</b> tugmasini 3 soniya bosib turing.</p> <ul style="list-style-type: none"><li>Avtomatik muz tayyorlagich yoniqligida muz tayyorlagich belgisi (  ) yonadi. Avtomatik muz tayyorlagich birlamchi sozlamalarda yoniq bo'ladi.</li><li>Biz quyidagi holatlarda funksiyani faolsizlantirishingizni tavsiya qilamiz:<ul style="list-style-type: none"><li>Muz idishi allaqachon muz bilan to'lgan bo'lsa.</li><li>Energija sarfini kamaytirishni xohlaysiz.</li></ul></li></ul>



---

### 03 Tarmoqqa ulanish (faqat tegishli modellarda)

Sovitkichni SmartThings ilovasida boshqarishingiz va nazorat qilishingiz mumkin. Batafsil axborot uchun **SmartThings (faqat tegishli modellarda)** bo'limiga qarang.

#### **ESLATMA**

Agar sovitkich SmartThings ilovasiga ulanmagan bo'lsa, eshik ochilganida Wi-Fi (📶) belgisi sizni ogohlantirish uchun miltillaydi. Agar miltillayotgan Wi-Fi (📶) belgisini ko'rsangiz, sovitkicingizni SmartThings ilovasiga ulashni tavsiya qilamiz.

### 04 AI Energy Mode (faqat tegishli modellar)

- AI Energy Mode ishlayotganida  belgisi chiqadi. SmartThings ilovasida AI Energy Mode'ni yoqish yoki faolsizlantirishingiz mumkin. (faqat tegishli modellarda)

#### Wi-Fi aloqasini yoqish yoki o'chirish (faqat tegishli modellar)

Wi-Fi yoqish yoki o'chirish uchun **Fridge (Sovitkich)** tugmasini 10 soniya bosib turing. Wi-Fi (📶) belgisi Wi-Fi holatini quyidagicha aks ettiradi.

- Wi-Fi o'chiq: Wi-Fi (📶) belgisi 5 soniya miltillaydi va keyin o'chadi.
- Wi-Fi yoniq: Wi-Fi (📶) belgisi 5 soniya miltillaydi va keyin 5 soniya davomida yonib turadi.

#### **ESLATMA**

- Sovitkichni SmartThings ilovasiga ulash uchun Wi-Fi funksiyasini yoqishingiz kerak.
- Batafsil axborot uchun **SmartThings (faqat tegishli modellarda)** bo'limiga qarang.



# Ishlatish amallari

## Sovitkich - Analogli

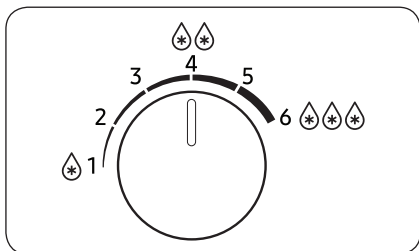

- Kerakli haroratni sozlash uchun buragichni chapga yoki o'ngga burang.
- Haroratni ko'tarish uchun buragichni chapga buring va pasaytirish uchun o'ngga burang.

### **ESLATMA**

Optimal ishlashni ta'minlash uchun haroratni  darajaga o'rnatishingizni tavsiya qilamiz.

### **DIQQAT**

- Xona harorati 10 °C dan pastligida sovitkich haroratini yuqoriroqqa (1-2) va harorat 35 °C dan pastligida pastroqqa (4-6) sozlamang. Bu sovitishda muammolarni keltirib chiqarishi mumkin.



## Muzxona - Analogli

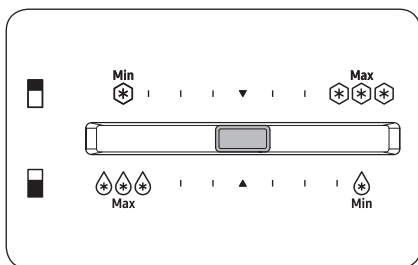
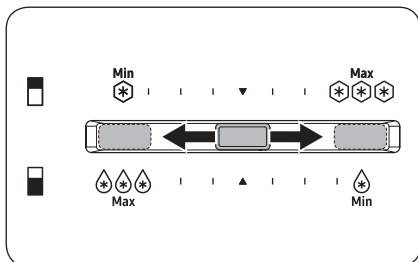

- Haroratni oshirish uchun haroratni boshqarish tugmasini chapga suring.
- Haroratni tushirish uchun haroratni boshqarish tugmasini o'ngga suring. Qishda haroratni boshqarish tugmasini o'ng tomon oxirigacha suring.

Yozda (35 °C dan yuqorida) muz tayyorlash uchun muzxona haroratini markazga sozlang.

### **ESLATMA**

Agar Avtomatik muz tayyorlagich yetarli muz tayyorlamayotgan bo'lsa, haroratni boshqarish tugmasini o'ngga suring.

### **DIQQAT**

- Tizimning ishdan chiqishi yoki oziq-ovqatning aynib qolishining oldini olish uchun haroratni yozda o'ng tomon oxirigacha sozlamang (35 °C darajadan yuqori bo'lganda).
- Muzxona ichida suyuqlikka ega shisha idish saqlamang. Suyuqlik muzlaganda shisha idish parchalanib sinishi mumkin.

# Ishlatish amallari

## SmartThings (faqat tegishli modellarda)

### O'rnatish

Google Play Store, Galaxy Apps yoki Apple App Store'ga kiring va "SmartThings" ilovasini qidiring. Smart qurilmangizga Samsung Electronics tomonidan taqdim etiladigan SmartThings ilovasini yuklab oling va o'rnatish.

### ESLATMA

- SmartThings ilovasining dastaklanadigan versiyasi ishlab chiqaruvchi taqdim etadigan operatsion tizimni dastaklash siyosatiga binoan o'zgarishi mumkin. Bundan tashqari, SmartThings ilovasi yoki mavjud operatsion tizim versiyasidagi ushbu ilova dastaklaydigan funksiyalar uchun yangi ilovalarni yangilash siyosati foydalanish qulayligi yoki xavfsizlik sabablari tufayli to'xtatilishi mumkin.
- SmartThings ilovasi foydalanish qulayligi yoki unumdorlik uchun ogohlantirishsiz o'zgartirilishi mumkin. Mobil telefon operatsion tizimining versiyasi har yili o'zgarishi sababli, SmartThings ham eng oxirgi operatsion tizimga qarab muntazam yangilab turiladi. Agar yuqoridagilar yuzasidan savollaringiz bo'lsa, [st.service@samsung.com](mailto:st.service@samsung.com) manzili orqali bizga murojaat qiling
- Tavsiya qilingan shifrlash tizimlariga WPA/TKIP va WPA2/AES kiradi. Bundan yangiroq yoki standartlashtirilmagan Wi-Fi autentifikatsiya protokollari bilan ishlamaydi.
- Simsiz tarmoqlarga atrofdagi simsiz aloqa muhiti ta'siri ko'rsatishi mumkin.
- Agar Internet xizmat ko'rsatuvchisi identifikatsiya uchun kompyuterning yoki modemning MAC manzilini ro'yxatga olgan bo'lsa, Samsung Smart sovitkichi Internetga ulanmasligi mumkin. Bu holat ro'y bersa, texnik yordam uchun internet provayderiga murojaat qiling.
- Tarmoq tizimingizning fayrvol sozlamalari Samsung Smart sovitkichi Internetga kirishining oldini olishi mumkin. Texnik yordam uchun internet provayderiga murojaat qiling. Bu holat davom etsa, mahalliy Samsung servis markazi yoki sotuvchiga murojaat qiling.
- Simsiz internetga kirish (AP) sozlamalarini konfiguratsiya qilish uchun AP Router foydalanuvchi qo'llanmasiga qarang.
- Samsung Smart sovitkichlari Wi-Fi 2.4 Gg IEEE 802.11 b/g/n va Soft-AP protokollarining har ikkalasini ham dastaklaydi. (IEEE 802.11 n tavsiya qilinadi.)
- Ruxsat berilmagan Wi-Fi sizsiz routerlar qo'llanadigan Samsung Smart sovitkichlariga ulana olmasligi mumkin.



## Samsung hisob qaydnomasi

Ilovadan foydalanishingiz uchun Samsung hisob qaydnomangizni ro'yxatidan o'tkazishingiz talab qilinadi. Agar sizda Samsung hisobi bo'lmasa, bepul Samsung hisobini yaratish uchun ilova ekranidagi ko'rsatmalarni bajaring.

### Boshlash

O'zingiz ulamoqchi bo'lgan qurilmada SmartThings ilovasini oching va quyidagi ko'rsatmalarni bajaring.

Agar yangi qurilma topilganligini bildiruvchi qalqib chiquvchi oyna chiqsa, **ADD NOW (HOZIR QO'SHISH)** tugmasini bosing.

Agar qalqib chiquvchi oyna chiqmasa, **+** tugmasini bosing va keyin mavjud qurilmalar ro'yxatidan o'zingiz ulamoqchi bo'lgan qurilmani tanlang.

Agar qurilmangiz mavjud qurilmalar ro'yxatida bo'lmasa, **Supported Devices (Qo'llab-quvvatlanuvchi qurilmalar)** bandini bosing, qurilma turini (Sovitkich) tanlang va keyin aniq bir qurilma modelini tanlang.

Qurilmangizni sozlash uchun ko'rsatmalarni bajaring. Sozlash yakunlanganidan keyin sovitkichingiz **Devices (Qurilmalar)** ekranida "kartochka" sifatida chiqadi.

## Muzlatkich ilovasi

### Integratsiyalangan boshqaruv

Siz muzlatkichingizni uyda yoki yurganingizda nazorat qilish va boshqarishingiz mumkin.

- SmartThings boshqaruv panelidagi sovitkich belgisini yoki boshqaruv panelning quyi qismidagi Qurilmalar bandini bosing va keyin Sovitkich sahifasini ochish uchun sovitkich "kartochkasini" bosing.
- Sovitkichingizga oid ishlash holati yoki xabarnomasini tekshiring va keyin zarurat bo'lsa opsiyalarni yoki sozlamalarni o'zgartiring.

### **ESLATMA**

Muzlatkichning ba'zi opsiyalari yoki sozlamalarini masofadan boshqarish mumkin bo'lmashligi mumkin.



## Ishlatish amallari

Toifa	Band	Tavsif
Kuzatish	Muzlatkich harorati	Muzlatkichning joriy harorat sozlamasini ko'rsatadi.
	Quvvat kuzatuv	Oxirgi 180 kun ichida sovitkichning jami sarf qilgan elektr energiyasini tekshiradi.
Funksiyalar	Kuchli sovitish	Kuchli sovitishni yoqish yoki o'chirish hamda joriy sozlamalarni tekshirish mumkin.
Signallar	O'ta baland harorat	Muzlatkich haddan tashqari baland haroratda bo'lsa bu signal ishga tushadi.
	Eshik ochilishi	Muzlatkich yoki muzxona eshigi 2 daqiqadan ortiq ochiq tursa, bu signal ishga tushadi.
AI Energy Mode (faqat tegishli modellar)	SmartThings ilovasida Energy menyusi ostidagi AI Energy Modeni yoqishingiz yoki o'chirishingiz mumkin. SmartThings ilovasida AI Energy Mode holatini tekshirishingiz mumkin. Ayrim modellarda AI Energy Mode yoniqligini ko'rsatish uchun asosiy panelda  belgisi chiqadi. (faqat tegishli modellarda) AI Energy Modeni yoqish energiya sarfini kamaytiradi, lekin sovitish samaradorligini ham pasaytirishi mumkin.	

## Maxsus xususiyatlar

Muzlatkicingizning rasmda ko'rsatilgan funksiyalari modelga yoki mamlakatga qarab farq qilishi mumkin.

### Muz hosil qilgich (faqat tegishli modellarda)

Muz tayyorlagichning buragichi (faqat qo'llaniladigan modellarda)

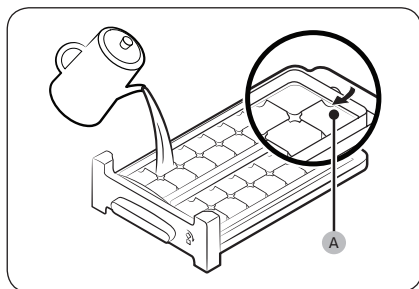

1. Muzxona eshikchasini oching va muz shakl idishini surib oching.
2. Uni ichki orqa tarafida belgilangan maksimum darajagacha (A) suv bilan to'ldiring.
3. Idishni orqasiga surib joyiga joylashtiring.

#### **ESLATMA**

Muzni hosil qilish vaqti o'rnatilgan haroratga bog'liq.

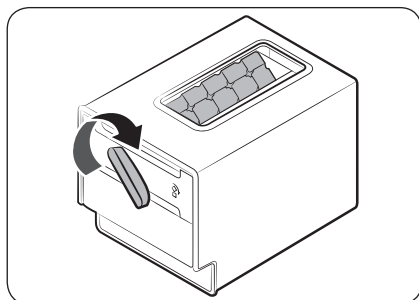

#### **ESLATMA**

- Muz bo'laklari saqlanadigan chelakcha muz bo'laklarini hosil qilish idishi ostida ekanligiga ishonch hosil qiling.
- Muz bo'laklarini chiqarib olish uchun muz tokchasi tutqichini o'nga suring va bo'laklarning yarmini chelakchaga tushirib oling. So'ng idish tutqichini chapga surib, qolganlarini chelakchaga tushirib oling.
- Chelakchani oling va oldinga torting.
- Agar muz tayyorlagich buragichi muzxona tokchasi ostiga sig'masa, uni tokcha ustiga qo'ying.

# Ishlatish amallari

Avtomatik muz tayyorlagich uchun suvdon (faqat tegishli modellarda)

Suv bakini to'ldirish (faqat tegishli modellarda)

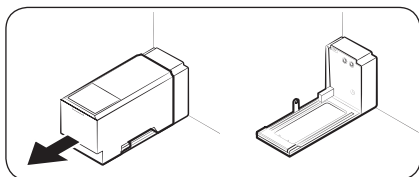

Birinchi marotaba foydalanilganda suv idishining ichki qismini yuving va yaxshilab arting.

1. Tutqichni ikkala qo'lda ushlab, chiqarib olish uchun oldinga torting.

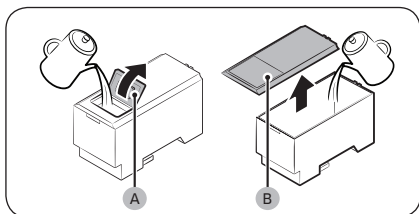

2. Eshikchani (A) yoki butun qopqoqni (B) oching va idishni suvga to'ldiring.

### ⚠️ DIQQAT

Suv maksimal chizig'idan oshib ketmasin. Suv to'kilib ketadi.

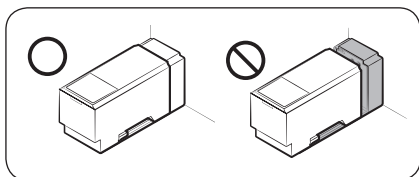

3. Suvdonni joyiga qayta kiriting va dispenser mexanizmgiga yaxshilab joylang. Qopqoqdagi eshikcha old tomonga qaraganini tekshiring.

### ⚠️ DIQQAT

- Suv idishi javoniga yaxshilab joylashganligiga ishonch hosil qiling. Aks holda suv idishi yaxshilab ishlamasligi mumkin.
- Idishni faqat mineral yoki tozalangan suv kabi ichimlik suvidan foydalaning. Boshqa suyuqliklardan foydalanmang.
- To'la suvdon og'ir bo'ladi va shuning uchun to'la idishni harakatlantirayotganda ehtiyot bo'ling. Agar idish tushib ketsa jarohat yetkazishi mumkin.
- Ichki nasosni o'z boshimchalik bilan yechishga harakat qilmang. Agar ichki nasos shikastlangan bo'lsa yoki uzilib qolgan bo'lsa, avtomatik muz tayyorlagich ishlamaydi.

### 📖 ESLATMA

Agar Avtomatik muz tayyorlagichdan foydalanmayotgan bo'lsangiz, ko'proq joy ochish uchun suvdonni chiqarib olishingiz mumkin.

### Avtomatik muz tayyorlagich (faqat tegishli modellarda)

Sovitgich avtomatik tarzda muz chiqaruvchi muz tayyorlagichga ega.

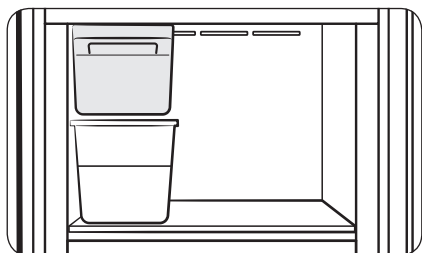

#### Birinchi marta foydalanilganda

- Suvdonni to'ldiring va muz tayyorlagichga 1 kundan 2 kungacha muz tayyorlashga imkon bering.
- Suv yetkazish tizimidagi bo'lishi mumkin bo'lgan iflos narsalarni chiqarib tashlash uchun birinchi 1-2 chelakcha muzni tashlab yuboring.

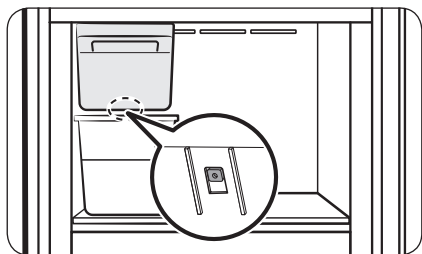

#### Diagnostika

Agar Avtomatik muz tayyorlagich muz hosil qilmasa, muz chelakchasini olib tashlang va bu funktsiya to'g'ri ishlayotganligini tekshirish uchun **Sinash** tugmasini bosing.

#### ⚠️ DIQQAT

- Avtomatik muz tayyorlagich yoniqligida hatto muz chelagini olib tashlaganingizda ham sovitkich muz tayyorlashni davom ettiradi. Agar Avtomatik muz tayyorlagichdan foydalanmoqchi bo'lmasangiz, uni o'chirib qo'ying.
- Tok o'chib-yonadigan bo'lsa, tizimning noto'g'ri ishlashi oqibatida muz chelagida erigan va yopishib qolgan muzlar bo'lishi mumkin, bu esa muz tayyorlagichning to'g'ri ishlashiga xalaqit berishi mumkin. Buning oldini olish uchun muzlatkichni ishlatishdan oldin muz chelagini bo'shating.
- Muz tayyorlagichga barmoqlaringizni yoki boshqa buyumlarni tiqmang. Bu jarohat olish yoki mulkka zarar yetishiga olib kelishi mumkin.
- Sublimatsiya tufayli muzxonada uzoq vaqtdan beri saqlanayotgan muz kichiklashadi va keyin katta muz bo'laklarini hosil qiladi. Shuning uchun muzdan foydalanishingizdan avval uzoq vaqt o'tsa, quyida tarzda muz tayyorlagichni o'chirib qo'ying.

#### 📖 ESLATMA

Agar Avtomatik muz tayyorlagichdan foydalanmayotgan bo'lsangiz, ko'proq joy ochish uchun muz chelagini chiqarib olishingiz mumkin.

# Ishlatish amallari

## Optimal yangi mahsulotlar hududi (faqat tegishli modellarda)

Optimal yangi mahsulotlar hududi – bu turli mahsulotlarni optimal haroratda saqlashingiz mumkin bo'lgan mustaqil boshqariladigan bo'lmadir.

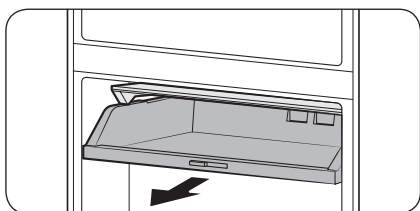

Optimal yangi mahsulotlar hududi quyi qismini ushlang va narsalarni saqlash yoki olish uchun torting.

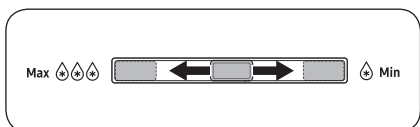

Optimal yangi mahsulotlar hududi haroratini sozlashingiz mumkin.

- Haroratni oshirish uchun haroratni boshqarish tugmasini o'ngga suring.
- Haroratni tushirish uchun haroratni boshqarish tugmasini chapga suring.

## Suv uzatgichi (dispenser) (faqat tegishli modellarda)

Suv dispenseri yordamida sovitkich eshigini ochmay turib osongina muzday suv olishingiz mumkin. Bu funksiyadan foydalanishdan oldin suvdonni faqat ichimlik suv bilan to'ldiring.

Suvdonni ichimlik suv bilan to'ldirish uchun

Muzlatkich eshigini oching va eshik idishi hududida joylashgan suvdonni toping.

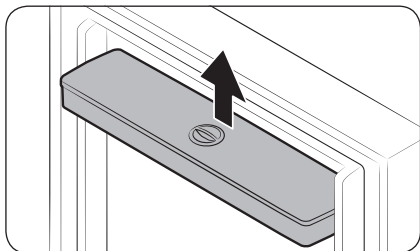

1. Suvdonni chiqarib olish uchun uning ikkala tomoni ushlang va ko'taring.



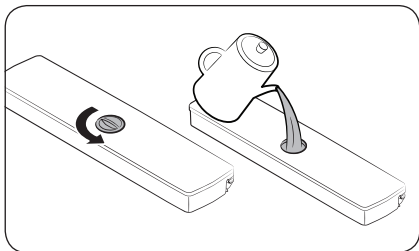

2. Suvdonni ichimlik suv bilan to'ldiring. Qopqoni oching va suv quyung.

#### **ESLATMA**

Suvdondan birinchi marta foydalanishdan oldin suvdonni, ayniqsa uchlikni yaxshilab tozalang. Suvdon va uchlikni muntazam ravishda tozalang.

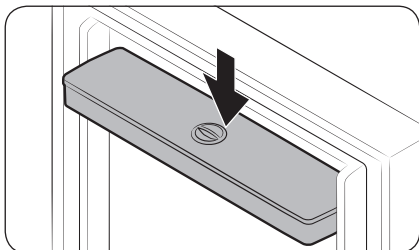

3. Suvdonni joyiga o'rnatng va eshikni yoping. Suvdonning suv chiqish joyi oldinga qaratilganini tekshiring.

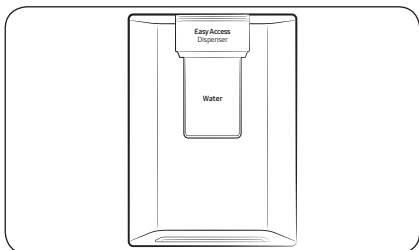

4. Stakaningizni suv chiqish joyi tegiga joylashtiring va suv qu'yish uchun dispenser dastagini ohista bosing.

#### **DIQQAT**

- Suv dispenseri faqat ichimlik suvini qo'yish uchun mo'ljallangan. Suvdonni faqat ichimlik suv bilan to'ldiring. Unga boshqa hech qanday suyuqlik qo'ymang.
- Suv suvdonning chetidan to'kilmasiligi uchun unga ortiqcha suv qu'ymang.
- Suvdonni muzlatkich eshigidan chiqarib olmasdan, unga suv qu'ymang.
- Suvdon joyiga to'g'ri o'rnatilganligini tekshiring.
- Sovitkichdan suvdonni o'z joyiga o'rnatmasdan foydalanmang. Chunki, muzlatkich suvdonsiz yaxshi ishlamasligi mumkin.
- Suv sachrashining oldini olish uchun stakan dispenser dastagi bilan bitta chiziqda turganini tekshiring.

#### **ESLATMA**

Ko'proq joydan foydalanish uchun suvdon ichiga oziq-ovqat joylashtirishingiz mumkin. Bu holda, suvdonning old qopqoqchasini olib tashlang.

# Xizmat ko'rsatish

## Tashish va parvarishlash

### Javonlar (sovitkich/muxzona)

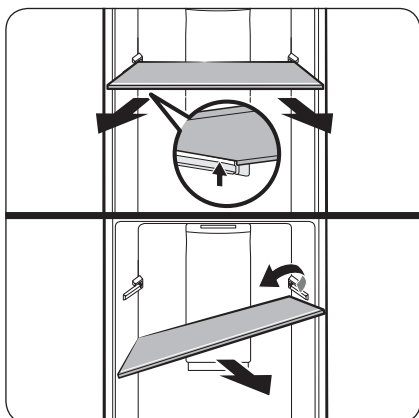

Tokchani chiqarib olish uchun ikkala qo'lda ushlab, ko'tarish orqali orqa ilgakdan bo'shating. Keyin uning bir tomonini eging va chiqarib oling.

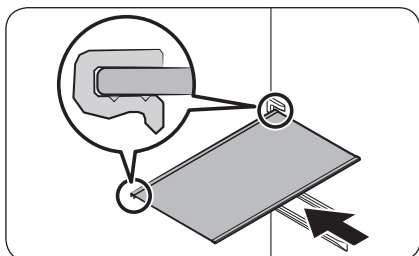

Tokchani kiritishdan oldin tokcha orqa tomoni shaklini tekshiring. Keyin tokchani chiqarishga teskari tartibda kiring.

#### ⚠ **DIQQAT**

- Javon to'g'ri kiritilishi kerak. Uni teskari yoki orqa tomonini oldinga qilib kiritmang.
- Tokchalar og'ir, shuning uchun uni tutganingizda ehtiyot bo'ling.

### Sabzavot tortmasi

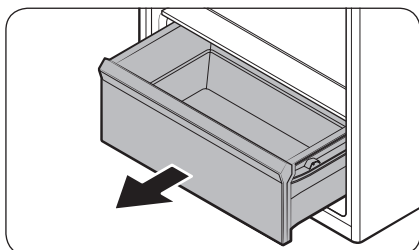

Tortmani oldi tarafidan ohista ko'tarib, surib chiqaring.

## Sabzavotlar tokchasi

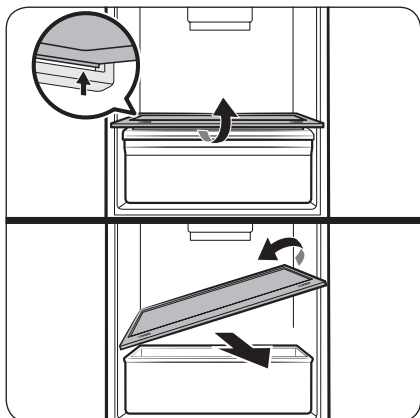

Sabzavotlar tokchasini ikkala qo'l bilan ushlang va uni orqa ilgakdan bo'shatish uchun ko'taring. Keyin uning bir tomonini eging va chiqarib oling.

## Eshik savatlari

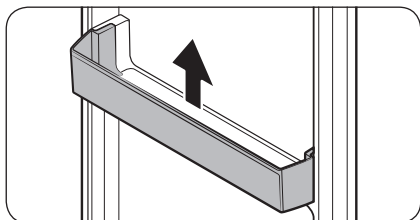

Eshik savatlarini biroz ko'taring va chiqarib oling.

### ⚠ **DIQQAT**

Biror baxtsiz hodisaning oldini olish uchun eshik savatlarini chiqarishdan oldin ularni bo'shating.

# Xizmat ko'rsatish

---

## Tozalash

---

### OGOHLANTIRISH

- Tozalash uchun benzin, suyultirgich yoki uy/avtomobil uchun mo'ljallangan Clorox™ kabi vositalardan foydalanmang. Ular muzlatgich yuzasini shikastlashi va yong'inga olib kelishi mumkin.
- Muzlatgich ustiga suv sepmang. Bu elektr zarbasiga olib kelishi mumkin.

Simlar, mahkamlanadigan qismlar yoki kontakt nuqtalaridan chang yoki suv kabi begona narsalarni tozalash uchun doimo quruq matodan foydalaning.

1. Muzlatkichning elektr tarmog'iga ulash shnurini rozetkadan uzing.
2. Muzlatkichning ichki va tashqi qismini artish uchun namlangan tuksiz mato yoki qog'ozli sochiqdan foydalaning.
3. Tozalab bo'lgandan so'ng, quruq mato yoki qog'oz sochiqdan foydalaning.
4. Muzlatkichni yoqish uchun elektr toki vilkasini rozetkaga tiqing.

### ESLATMA

Agar siz javonlar kabi ajratiladigan qismlarni tozalash uchun chiqargan bo'lsangiz, barcha narsalar to'g'ri joylashtirilganligiga ishonch hosil qilish uchun **Muzlatgichni ko'zdan kechirish** bo'limiga qarang.

## Qismlarni almashtirish

### Dezodarator filtri (faqat tegishli modellarda)

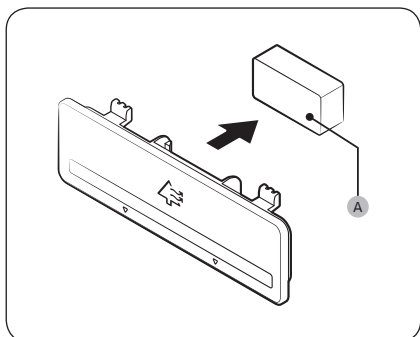

Filtrning tepa va pastki qismlaridan ushlagan holda **deodorizer filter (A)** (dezodorant filtrini **(A)**) yechib olish uchun filtr korpusini qulfdan chiqaring. Filtrni almashtiring va korpusni joyiga joylashtiring.

### Chiroqlar va faol yangi mahsulotlar filtri

Chiroqlar va faol yangi mahsulotlar filtrini foydalanuvchi tomonidan almashtirishga ruxsat berilmagan. Ularni o'zingiz almashtirishga urinmang. Ularni almashtirish uchun mahalliy Samsung servis markaziga murojaat qiling.

#### ⚠ OGOHLANTIRISH

- Chiroqlarni foydalanuvchi almashtira olmaydi. Lampani o'zingiz almashtirishga urinmang. Tok urishi mumkin.

### Chiroq (Yorug'lik manbasi)

Bu mahsulot <G> elektr tejamkorlik sinfidagi yorug'lik manbasiga ega.

Chiroq(lar) va/yoki boshqaruv mexanizm(lar)ni foydalanuvchi almashtira yoki ta'mirlay olmaydi. Mahsulotdagi chiroq(lar) va/yoki boshqaruv mexanizm(lar)ni almashtirish uchun mahalliy Samsung servis markaziga murojaat qiling.

Mahsulotdagi chiroq(lar) va/yoki boshqaruv mexanizm(lar)ni almashtirish bo'yicha batafsil ko'rsatmalar olish uchun Samsung veb-saytiga (<http://www.samsung.com>) kiring. Qo'llab-quvvatlash > Qo'llab-quvvatlash bosh sahifasiga o'ting va keyin model nomini kititing.

Chiroq(lar) va/yoki boshqaruv mexanizm(lar)ni bo'shatish bo'yicha batafsil ma'lumotlar olish uchun yuqorida bayon qilingani kabi shunchaki almashtirish ko'rsatmasini bajaring.

# Nosozliklarni bartaraf qilish

Markazga qo'ng'iroq qilishdan oldin quyida keltirilgan masalalarni ko'rib chiqing. Normal holatdan tashqari har qanday chaqiruv uchun (Nosozlik yo'qligi) foydalanuvchidan to'lov olinadi.

## Umumiy

### Harorat

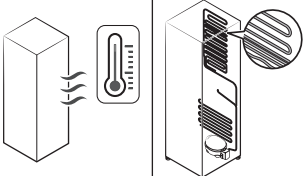
Alomat	Ehtimoliy sabablari	Yechim
Muzlatgich/muzxona ishlamayapti. Muzlatgich/muzxona harorati iliq.	• Elektr shnuri to'g'ri tiqilmagan.	• Elektr shnurini to'g'ri tiqing.
	• Harorat to'g'ri qo'yilmagan.	• Pastroq haroratga qo'ying.
	• Muzlatgich issiqlik manbai yaqinida yoki quyosh tig'ida qolgan.	• Muzlatgichni quyosh nurlari yoki issiqlik manбайдan uzoqroqda tuting.
	• Muzlatgichning yon/orqa taraflarida yetarlicha bo'shliq yo'q.	• Muzlatgich va devorlar (yoki skafklar) orasida 50 mm.dan ortiq oraliq qoldirish tavsiya etiladi.
	• Ta'til rejimi yoqilgan.	• Ta'til rejimini o'chiring.
• Muzlatgichga haddan tashqari ko'p mahsulot solingan. Muzlatgich tirqishlarini mahsulotlar to'sib qo'yg'an.	• Muzlatgichni haddan ortiq yuklamang. Mahsulotlar havo aylanishini to'sib qo'ymasin.	
Muzlatgich/muzxona qattiq sovitiq yubormoqda.	• Harorat to'g'ri qo'yilmagan.	• Balandroq haroratga qo'ying.
Ichki devori qizib ketdi.	• Muzlatgichning ichki devorida issiqqa chidamli quvurlar joylashgan.	• Kondensat hosil bo'lishining oldini olish maqsadida, old burchaklarda issiqlikka bardosh beruvchi naychalar o'rnatilgan. Agar atrofdagi harorat oshsa, ushbu qurilma samarali ishlamasligi mumkin. Bu tizimdagi xatolik emas. 

## Noxush hidlar

Alomat	Ehtimoliy sabablari	Yechim
Muzlatgichda noxush hid bor.	• Buzilgan oziq-ovqat.	• Muzlatgichni tozalab, eski mahsulotlarni olib tashlang.
	• Kuchli hid chiqaradigan taomlar.	• Kuchli hid chiqaradigan taomlar yaxshilab o'ralgan bo'lsin.

## Kondensat

Alomat	Ehtimoliy sabablari	Yechim
Ichki devorlarda kondensat hosil bo'lmoqda.	• Eshik ochiq qolsa, muzlatgichga namlik kiradi.	• Namlikni artib tashlang, eshikni uzoq vaqt ochiq qoldirmang.
	• Tarkibida namlik yuqori bo'lgan taom.	• Taomlar yaxshilab o'ralgan bo'lsin.

## Suv/muz (faqat avtomatik muz tayyorlagich modellari)

Alomat	Ehtimoliy sabablari	Yechim
Muz tayyorlagich muz tayyorlamayapti.	• Muzxona bo'lmasi yetarlicha sovuq emas.	• Sovuq havo chiqargich tiqilib qolmaganini tekshiring.
	• Muz tayyorlagichning kabel konnektori to'g'ri ulanmagan.	• Kabel uyasidan kabel konnektori to'g'ri ulanganini tekshiring.
	• Muz tayyorlagichga oqayotgan suv liniyasi egilgan yoki buralgan.	• Sovitkich orqa qismidagi suv liniyasi egilmagan yoki buralmaganini tekshiring.

# Nosozliklarni bartaraf qilish

## Muzlatgichdan g'ayrioddiy shovqin chiqmoqdam?

Markazga qo'ng'iroq qilishdan oldin quyida keltirilgan masalalarni ko'rib chiqing. Oddiy shovqinga bog'liq chaqiruvlar uchun foydalanuvchidan to'lov undiriladi.

**Bu tovushlar normal holatdir.**

- Amalni boshlash yoki tugatishda muzlatgich avtomobil o't olayotganiga o'xshash shovqin chiqarishi mumkin. Amal bajarilayotgan paytda tovushlar pasayadi.

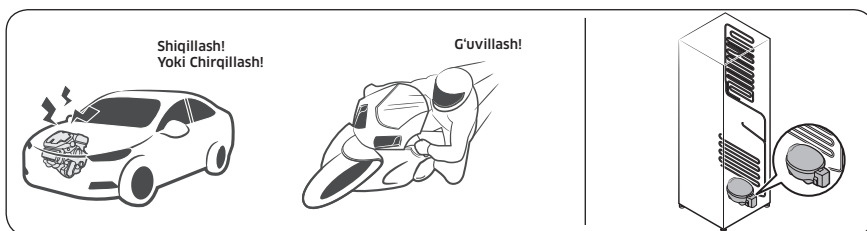

- Ventilyator ishlayotganida shunday tovushlar chiqishi mumkin. Muzlatgich belgilangan haroratga yetgach, ventilyator tovushi chiqmaydi.

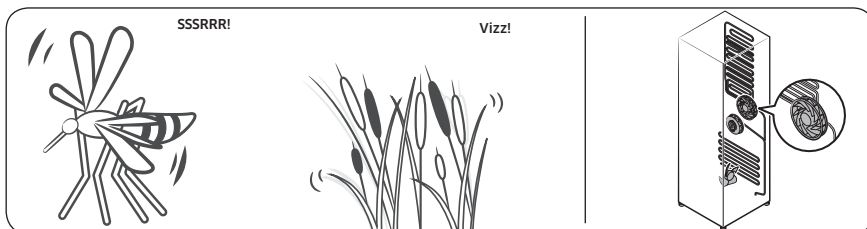

- Muzdan tushirish sikli davomida isitgichga suv tomchilashi mumkin, natijada jizillash eshitiladi.





- Muzlatgich sovitish yoki muzlatishi davomida sovitish moddasi quvurlardan o'tadi, natijada qaynash tovushi eshitaladi.

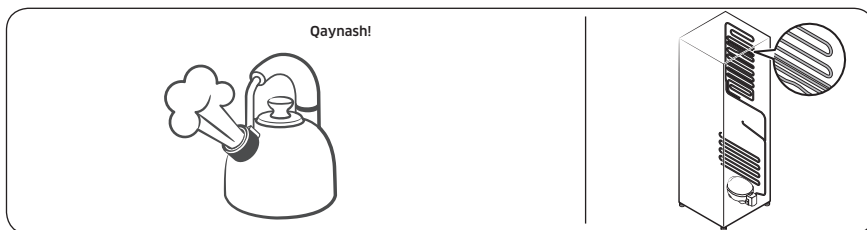

- Muzlatgich harorati oshishi yoki kamayishi mobaynida plastik qismlar qisqaradi yoki kengayadi, natijada tiqillagan tovush eshitaladi. Bunday shovqinlar muzdan tushirish sikli davomida yoki elektron qismlar ishlayotgan paytda chiqadi.

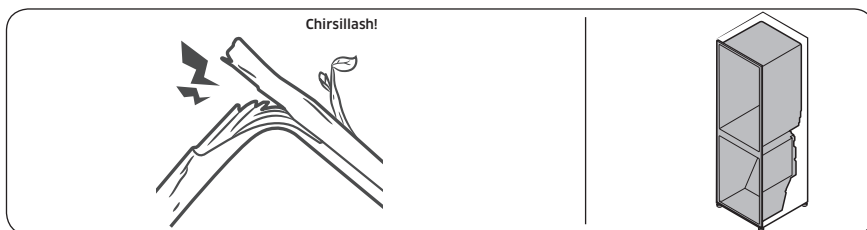

- Muz tayyorlagichli modellarda: Muz tayyorlagichni to'ldirish uchun suv klapani ochilsa, g'uvillash tovushi eshitalishi mumkin.
- Muzlatgich eshigini ochish yoki yopishda bosim o'zgarishi tufayli hushtak ovozi eshitalishi mumkin.

# Nosozliklarni bartaraf qilish

## SmartThings (faqat tegishli modellarda)

Alomat	Harakat
Ilovalar marketida "SmartThings" ilovasi topilmadi.	<ul style="list-style-type: none"><li>SmartThings ilovasining dastaklanadigan versiyasi ishlab chiqaruvchi taqdim etadigan operatsion tizimni dastaklash siyosatiga binoan o'zgarishi mumkin. Bundan tashqari, SmartThings ilovasi yoki mavjud operatsion tizim versiyasidagi ushbu ilova dastaklaydigan funksiyalar uchun yangi ilovalarni yangilash siyosati foydalanish qulayligi yoki xavfsizlik sabablari tufayli to'xtatilishi mumkin.</li></ul>
SmartThings ilovasi ishlamaypti.	<ul style="list-style-type: none"><li>SmartThings ilovasi faqat tegishli modellarda ishlaydi.</li><li>Eski Samsung Smart Refrigerator ilovasi Samsung Smart Home modellarida ulanmaydi.</li></ul>
SmartThings ilovasi o'rnatilgan, biroq muzlatkichga ulanmagan.	<ul style="list-style-type: none"><li>Ilovadan foydalanishingiz uchun Samsung hisob qaydnomasiga kirgan bo'lishingiz shart.</li><li>Router normal holatda ishlayotganligiga ishonch hosil qiling.</li><li>Sovitkich displeyidagi Wi-Fi tasviri o'chgan bo'lsa, bu tarmoq aloqasi hali o'rnatilmaganini bildiradi. Bu holda sovitkichni ulanish nuqtasiga (AP) ulab, ro'yxatdan o'tkazish uchun SmartThings ilovasidan foydalaning.</li></ul>
Ilova tizimiga kirib bo'lmaypti.	<ul style="list-style-type: none"><li>Ilovadan foydalanishingiz uchun Samsung hisob qaydnomasiga kirgan bo'lishingiz shart.</li><li>Agar sizda Samsung hisob qaydnomasi bo'lmasa, uni yaratish uchun ekrandagi ko'rsatmalarni bajaring.</li></ul>
Sovitkichni ro'yxatdan o'tkazmoqchi bo'lganimda xatolik xabari chiqmoqda.	<ul style="list-style-type: none"><li>Oson ulanish funksiyasi ulanish nuqtasidan (AP) uzoq masofada bo'lgani yoki atrofdagi elektr muhiti xalaqit berishi tufayli amalga oshmasligi mumkin. Biroz kuting va qayta urining.</li></ul>
SmartThings ilovasi muzlatkichga ulandi, biroq ishga tushmaypti.	<ul style="list-style-type: none"><li>SmartThings ilovasidan chiqing va qaytadan ishga tushiring yoki routerni qaytadan ulang.</li><li>Sovitkichni o'chiring va 1 daqiqadan keyin uni qaytadan yoqing.</li></ul>
Wi-Fi belgisi yonib-o'chmoqda. (📶)	<ul style="list-style-type: none"><li>Ishlatishdan oldin sovitkicingizni SmartThings ilovasi bilan ulab oling. Ulanish muvaffaqiyatli bo'lsa, indikator yonib-o'chishdan to'xtaydi.<ul style="list-style-type: none"><li>Agar ulana olmasangiz yoki ilovadan foydalanishni istamasangiz, <b>Fridge (Sovitkich)</b> tugmasini 10 soniya bosib turing. Indikator miltillashdan to'xtaydi.</li></ul></li></ul>

# Open Source Announcement

---

The software included in this product contains open source software.

The following URL [http://opensource.samsung.com/opensource/SMART\\_TP1\\_0/seq/0](http://opensource.samsung.com/opensource/SMART_TP1_0/seq/0) leads to open source license information as related to this product.



Ishlab chiqaruvchi	Samsung			
Model	RT47CG6442**	RT42CB6620**	RT42CG6420**	RT42CG6000**
	* Yulduzcha(lar) variantlarni bildirib, (0-9) yoki (A-Z) orasida bo'ladi			
Energiya samaradorligi tasnifi	A++	A+	A+	A+
Elektron qurilma quvvat koeffitsienti	-	-	-	-
Energiya sarfi, kW/yillik	290	285	285	285
Barra mahsulotlarni saqlash uchun umumiy sig'im [L]	353	314	314	317
Muzlatilgan mahsulotlarni saqlash uchun umumiy sig'im [L]	107	97	97	97
Eng sovuq ajratish bo'limini belgilash simvoli				
Tovush balandligining moslashtirilgan darajasi, dBA	41	40	40	40

Ishlab chiqaruvchi	Samsung		
Model	RT38CG6420**	RT38CG6000**	RT35CG5000**
	* Yulduzcha(lar) variantlarni bildirib, (0-9) yoki (A-Z) orasida bo'ladi		
Energiya samaradorligi tasnifi	A+	A+	A+
Elektron qurilma quvvat koeffitsienti	-	-	-
Energiya sarfi, kW/yillik	280	280	250
Barra mahsulotlarni saqlash uchun umumiy sig'im [L]	291	294	268
Muzlatilgan mahsulotlarni saqlash uchun umumiy sig'im [L]	97	97	80
Eng sovuq ajratish bo'limini belgilash simvoli			
Tovush balandligining moslashtirilgan darajasi, dBA	40	40	40

Faqat o'zbek uchun

# Eslatma

---

# Eslatma

---

# Eslatma

---

## Butun dunyo bo'ylab SAMSUNG bilan bog'laning

Agar Samsung mahsulotlari to'g'risida savol yoki fikrlaringiz bo'lsa, SAMSUNG kompaniyasining xaridorlarga xizmat ko'rsatish markaziga murojaat qiling.

Mamlakat	Aloqa markazi	Veb-sayt
RUSSIA	8-800-555-55-55	<a href="http://www.samsung.com/ru/support">www.samsung.com/ru/support</a>
UKRAINE	0-800-502-000	<a href="http://www.samsung.com/ua/support">www.samsung.com/ua/support</a>
KAZAKHSTAN	8-10-800-500-55-500 (GSM: 7799)	<a href="http://www.samsung.com/kz_ru/support">www.samsung.com/kz_ru/support</a>
UZBEKISTAN	00-800-500-55-500 (GSM: 7799, 0799 (Uztelecom))	<a href="http://www.samsung.com/uz_ru/support">www.samsung.com/uz_ru/support</a>
BELARUS	810-800-500-55-500	<a href="http://www.samsung.com/ru/support">www.samsung.com/ru/support</a>
GEORGIA	0-800-555-555	<a href="http://www.samsung.com/ru/support">www.samsung.com/ru/support</a>
ARMENIA	0-800-05-555	<a href="http://www.samsung.com/ru/support">www.samsung.com/ru/support</a>
AZERBAIJAN	0-88-555-55-55	<a href="http://www.samsung.com/ru/support">www.samsung.com/ru/support</a>
KYRGYZSTAN	00-800-500-55-500 (GSM: 9977)	<a href="http://www.samsung.com/kz_ru/support">www.samsung.com/kz_ru/support</a>
TAJIKISTAN	8-10-800-500-55-500 (GSM: 8888)	<a href="http://www.samsung.com/kz_ru/support">www.samsung.com/kz_ru/support</a>
MONGOLIA	1800-25-55	<a href="http://www.samsung.com/kz_ru/support">www.samsung.com/kz_ru/support</a>
MOLDOVA	+373-22-667-400	<a href="http://www.samsung.com/ua/support/moldova">www.samsung.com/ua/support/moldova</a>



DA68-04657R-01