

Tefal®

EXPRESS ANTI-CALC

EXPRESS TURBO

ANTI-CALC



F
NL
D
GB
I
E
P
DK
S
FIN
N
GR
TR
PL
CZ
SK
H
RUS
UA
HR
RO
SLO
EST
LT
LV

www.tefal.com

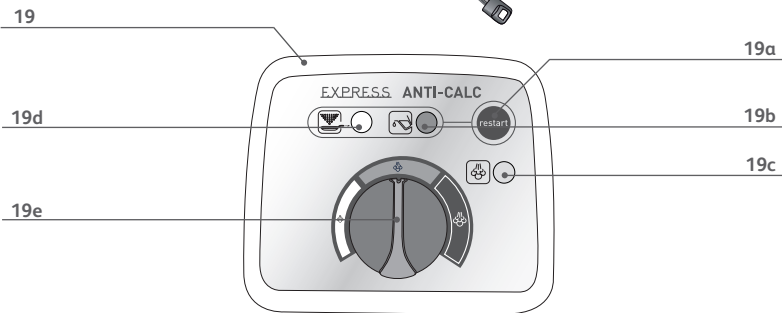
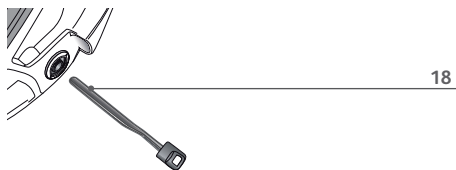
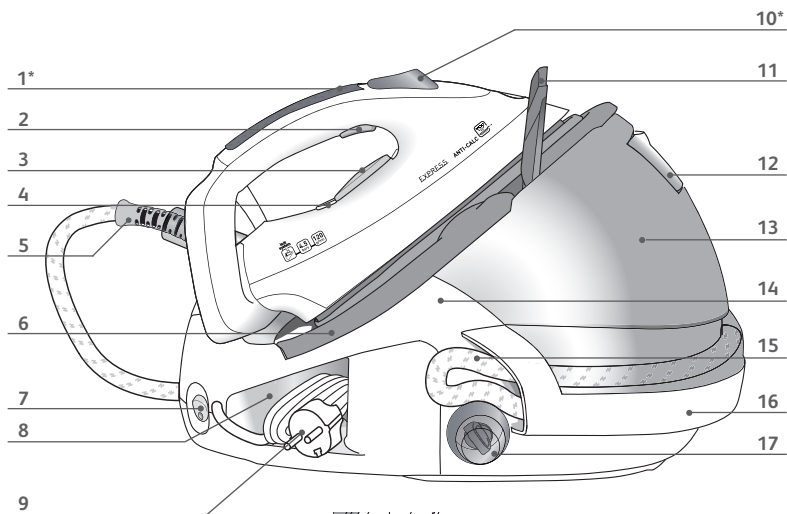

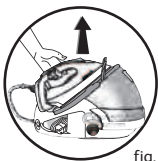

fig. 1

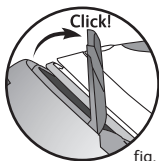

fig. 2

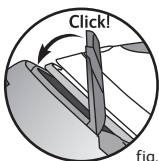

fig. 3

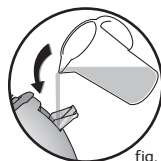

fig. 4



fig. 5

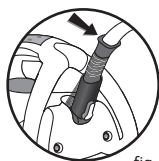

fig. 6

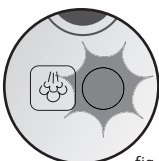

fig. 7



fig. 8

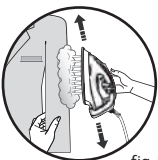

fig. 9

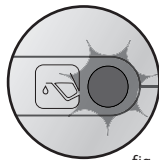

fig. 10

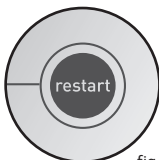

fig. 11

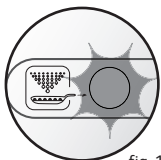

fig. 12



fig. 13



fig. 14

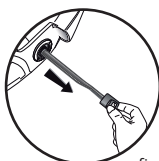

fig. 15



fig. 16

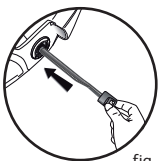

fig. 17

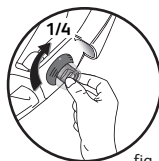

fig. 18



fig. 19

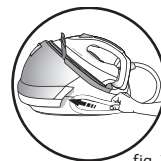

fig. 20

Recommandations importantes

Consignes de sécurité

- Lisez attentivement le mode d'emploi avant la première utilisation de votre appareil : une utilisation non conforme au mode d'emploi dégageait la marque de toute responsabilité.
- Pour votre sécurité, cet appareil est conforme aux normes et réglementations applicables (Directives Basse Tension, Compatibilité Electromagnétique, Environnement ...).
- Votre centrale vapeur est un appareil électrique : il doit être utilisé dans des conditions normales d'utilisation. Il est prévu pour un usage domestique uniquement.
- Il est équipé de 2 systèmes de sécurité :
 - une soupape évitant toute surpression, qui en cas de dysfonctionnement, laisse échapper le surplus de vapeur,
 - un fusible thermique pour éviter toute surchauffe.
- Branchez toujours votre centrale vapeur :
 - sur une installation électrique dont la tension est comprise entre 220 et 240 V.
 - sur une prise électrique de type «terre».Toute erreur de branchement peut causer un dommage irréversible et annule la garantie.
Si vous utilisez une rallonge, vérifiez que la prise est bien de type bipolaire IOA avec conducteur de terre.
- Déroulez complètement le cordon électrique avant de le brancher sur une prise électrique de type terre.
- Si le cordon d'alimentation électrique ou le cordon vapeur est endommagé, il doit être impérativement remplacé par un Centre Service Agréé afin d'éviter un danger.
- Ne débranchez pas l'appareil en tirant sur le cordon.
Débranchez toujours votre appareil :
 - avant de remplir le réservoir ou de rincer le collecteur,
 - avant de le nettoyer,
 - après chaque utilisation.
- L'appareil doit être utilisé et posé sur une surface stable. Lorsque vous posez le fer sur le repose-fer, assurez-vous que la surface sur laquelle vous le reposez est stable.
- Cet appareil n'est pas prévu pour être utilisé par des personnes (y compris les enfants) dont les capacités physiques, sensorielles ou mentales sont réduites, ou des personnes dénuées d'expérience ou de connaissance, sauf si elles ont pu bénéficier, par l'intermédiaire d'une personne responsable de leur sécurité, d'une surveillance ou d'instructions préalables concernant l'utilisation de l'appareil.
- Il convient de surveiller les enfants pour s'assurer qu'ils ne jouent pas avec l'appareil.
- Ne laissez jamais l'appareil sans surveillance :
 - lorsqu'il est raccordé à l'alimentation électrique,
 - tant qu'il n'a pas refroidi environ 1 heure.
- La semelle de votre fer et la plaque repose-fer du boîtier peuvent atteindre des températures très élevées, et peuvent occasionner des brûlures : ne les touchez pas.
Ne touchez jamais les cordons électriques avec la semelle du fer à repasser.
- Votre appareil émet de la vapeur qui peut occasionner des brûlures. Manipulez le fer avec précaution, surtout en repassage vertical. Ne dirigez jamais la vapeur sur des personnes ou des animaux.
- Avant de rincer le collecteur, attendez toujours que la centrale vapeur soit froide et débranchée depuis plus de 2 heures pour dévisser le collecteur.
- Si vous perdez ou abîmez le collecteur, faites-le remplacer dans un Centre Service Agréé.
- Ne plongez jamais votre centrale vapeur dans l'eau ou tout autre liquide. Ne la passez jamais sous l'eau du robinet.
- L'appareil ne doit pas être utilisé s'il a chuté, s'il présente des dommages apparents, s'il fuit ou présente des anomalies de fonctionnement. Ne démontez jamais votre appareil : faites-le examiner dans un Centre Service Agréé, afin d'éviter un danger.

Description

- | | |
|---|---|
| 1. Poignée confort (selon modèle) | 13. Réservoir 1,4 l |
| 2. Commande vapeur | 14. Chaudière (à l'intérieur du boîtier) |
| 3. Bouton de réglage de température du fer | 15. Cordon vapeur |
| 4. Voyant du fer | 16. Glissière de rangement du cordon vapeur |
| 5. Sortie de cordon télescopique | 17. Cache collecteur de tartre |
| 6. Plaque repose-fer | 18. Collecteur de tartre |
| 7. Interrupteur lumineux Marche/Arrêt | 19. Tableau de bord |
| 8. Compartiment de rangement du cordon électrique | a. Touche "Restart" |
| 9. Cordon électrique | b. Voyant "réservoir vide" |
| 10. Touche turbo (selon modèle) | c. Voyant "vapeur prête" |
| 11. Lock-System | d. Voyant "anti-calc" |
| 12. Volet de remplissage du réservoir | e. Bouton de réglage du débit de vapeur |

Système de verrouillage du fer sur le socle - Lock System

Votre centrale vapeur est équipée d'un arceau de maintien du fer sur le boîtier avec verrouillage pour faciliter le transport et le rangement - fig.1 :

- Verrouillage - fig.2
- Déverrouillage - fig.3

Pour transporter votre centrale vapeur par la poignée du fer :

- posez le fer sur la plaque repose-fer de la centrale vapeur et rabattez l'arceau de maintien sur le fer jusqu'à l'enclenchement du verrouillage (identifié par un "clac" sonore) - fig.2.
- Saisissez le fer par la poignée pour transporter votre centrale vapeur - fig.1.

Préparation

Quelle eau utiliser ?

- Votre appareil a été conçu pour fonctionner avec l'eau du robinet. Cependant, dans certaines régions de bord de mer, la teneur en sel de votre eau peut être élevée. Dans ce cas, utilisez exclusivement de l'eau déminéralisée.
- N'utilisez jamais d'eau contenant des additifs (amidon, parfum, substances aromatiques, adoucissant, etc.), ni de l'eau de batterie ou de condensation (par exemple l'eau des séchoirs à linge, l'eau des réfrigérateurs, l'eau des climatiseurs, l'eau de pluie). Elles contiennent des déchets organiques ou des éléments minéraux qui se concentrent sous l'effet de la chaleur et provoquent des crachements, des coulures brunes ou un vieillissement prématuré de votre appareil.

Si votre eau est très calcaire, mélangez 50 % d'eau du robinet et 50 % d'eau déminéralisée du commerce.

Remplissez le réservoir

- Placez la centrale vapeur sur un emplacement stable et horizontal ne craignant pas la chaleur.
- Vérifiez que votre appareil est débranché et froid.
- Ouvrez le volet de remplissage du réservoir - fig.4.
- Utilisez une carafe d'eau, remplissez-la de 1,4 l d'eau maximum et remplissez le réservoir en prenant soin de ne pas dépasser le niveau "Max" - fig.5.
- Refermez le volet de remplissage.

Utilisez la sortie de cordon télescopique

- Votre fer est équipé d'une sortie de cordon télescopique pour éviter que le cordon ne traîne sur le linge et ne le refroidisse pendant le repassage.
- Sortez le cordon vapeur de son logement et déroulez-le complètement.
- Enlevez le lien pour libérer la sortie de cordon.
- Appuyez sur le bouton Eject - fig.6 et la sortie de cordon télescopique se déploie automatiquement.
- Lorsque la sortie de cordon bascule, le système télescopique se déploie automatiquement sans que vous ayez à appuyer sur le bouton Eject.

Utilisez toujours la sortie de cordon télescopique pour un meilleur confort d'utilisation.

Mettez la centrale vapeur en marche

Durant la première utilisation, il peut se produire un dégagement de fumée et une odeur sans nocivité. Ce phénomène sans conséquence sur l'utilisation de l'appareil disparaîtra rapidement.

- Déroulez complètement le cordon électrique et sortez le cordon vapeur de son logement.
- Rabattez l'arceau de maintien du fer sur l'avant pour débloquer le cran de sûreté - fig.3.
- Branchez votre centrale vapeur sur une prise électrique de type "terre".
- Appuyez sur l'interrupteur lumineux marche/arrêt. Il s'allume et la chaudière chauffe : le voyant vert situé sur le tableau de bord clignote - fig.7.
Quand le voyant vert reste allumé (après 2 minutes environ), la vapeur est prête.

Fonctionnement du tableau de bord

- Voyant vert clignote - fig.7 : la chaudière chauffe.
- Voyant vert allumé - fig.7 : la vapeur est prête.
- Voyant rouge "réservoir d'eau" allumé - fig.10 : le réservoir est vide.
- Voyant orange "anti-calc" clignote - fig.12 : vous devez rincer le collecteur de tartre.



Utilisation

Repassez à la vapeur

- Placez le bouton de réglage de température du fer sur le type de tissu à repasser (voir tableau ci-dessous).
- Le voyant du fer s'allume. Attention : l'appareil est prêt lorsque le voyant du fer s'éteint et que le voyant vert situé sur le tableau de bord reste fixe.
- Réglez le débit de vapeur (bouton de réglage situé sur le tableau de bord).
- Pendant le repassage, le voyant situé sur le fer et le voyant vapeur prête s'allument et s'éteignent selon les besoins de chauffe, sans incidence sur l'utilisation.
- Pour obtenir de la vapeur, appuyez sur la commande vapeur située sous la poignée du fer - fig.8. La vapeur s'arrête en relâchant la commande.
- Après une minute environ, et régulièrement à l'usage, la pompe électrique équipant votre appareil injecte de l'eau dans la chaudière. Cela génère un bruit qui est normal.
- Si vous utilisez de l'amidon, pulvérisez-le à l'envers de la face à repasser.

Ne posez jamais le fer sur un repose-fer métallique, ce qui pourrait l'abîmer mais plutôt sur la plaque repose-fer du boîtier : elle est équipée de patins anti-dérapants et a été conçue pour résister à des températures élevées.

RÉGLAGE TEMPÉRATURE ET DÉBIT VAPEUR EN FONCTION DU TYPE DE TISSU À REPASSER :

TYPE DE TISSUS	RÉGLAGE DU BOUTON DE TEMPÉRATURE	RÉGLAGE DU BOUTON DE VAPEUR
Lin, coton	● ● ●	
Laine, soie, viscose	● ●	
Synthétiques (polyester, acetate, acrylique, polyamide)	●	

Lors de la première utilisation ou si vous n'avez pas utilisé la vapeur depuis quelques minutes : appuyez plusieurs fois de suite sur la commande vapeur - fig.8 en dehors de votre linge. Cela permettra d'éliminer l'eau froide du circuit de vapeur.

- **Régler le bouton de température du fer :**
 - Commencez d'abord par les tissus qui se repassent à basse température et terminez par ceux qui supportent une température plus élevée (●●● ou Max).
 - Si vous repassez des tissus en fibres mélangées, réglez la température de repassage sur la fibre la plus fragile.
 - Si vous repassez des vêtements en laine, appuyez juste sur la commande vapeur du fer par impulsions - fig.8, sans poser le fer sur le vêtement. Vous éviterez ainsi de le lustrer.
- **Régler le bouton de débit de vapeur :**
 - Si vous repassez un tissu épais, augmentez le débit de vapeur.
 - Si vous repassez à basse température, réglez le bouton de débit de vapeur sur la position mini.

Repassez à sec

- N'appuyez pas sur la commande vapeur.

Pour les tissus autres que le lin ou le coton, maintenez le fer à quelques centimètres afin de ne pas brûler le tissu.

- Réglez le bouton de température du fer et le bouton de réglage du débit de vapeur sur la position maxi.
- Suspendez le vêtement sur un cintre et tendez légèrement le tissu d'une main. La vapeur produite étant très chaude, ne défroissez jamais un vêtement sur une personne, mais toujours sur un cintre.
- Appuyez sur la commande vapeur - fig.8 par intermittence en effectuant un mouvement de haut en bas - fig.9.

Défroissez verticalement

Remplissez le réservoir en cours d'utilisation

- Quand le voyant rouge "réservoir vide" s'allume - fig.10, vous n'avez plus de vapeur. Le réservoir d'eau est vide.
- Débranchez la centrale vapeur. Ouvrez le volet de remplissage du réservoir - fig.4.
- Utilisez une carafe d'eau, remplissez-la de 1,4 l d'eau maximum et remplissez le réservoir en prenant soin de ne pas dépasser le niveau "Max" du réservoir - fig.5.
- Refermez le volet de remplissage.
- Rebranchez la centrale vapeur. Appuyez sur la touche "Restart" de redémarrage - fig.11, située sur le tableau de bord, pour poursuivre votre repassage. Quand le voyant vert reste allumé, la vapeur est prête.

Fonction TURBO (selon modèle)

- Donnez 2 ou 3 impulsions sur la commande turbo pour obtenir ponctuellement un surplus de vapeur :
 - pour repasser les tissus plus épais,
 - pour éliminer les faux plis,
 - pour un défroissage vertical puissant.
- Utiliser la fonction turbo avec précaution car la puissance exceptionnelle de la vapeur peut occasionner des brûlures.**

Entretien et nettoyage

Nettoyez votre centrale vapeur

- N'utilisez aucun produit d'entretien ou de détartrage pour nettoyer la semelle ou le boîtier.
 - Ne passez jamais le fer ou son boîtier sous l'eau du robinet.
 - Nettoyez régulièrement la semelle **avec une éponge non métallique.**
 - Nettoyez de temps en temps les parties plastiques à l'aide d'un chiffon doux/légèrement humide.
- Astuce :** Pour un nettoyage plus facile et non agressif pour la semelle de votre fer, utilisez une éponge humide sur la semelle encore tiède.

Déterminez facilement votre centrale vapeur :



F

N'introduisez pas de produits détartrants (vinaigre, détartrants industriels...) pour rincer la chaudière : ils pourraient l'endommager. Avant de procéder à la vidange de votre centrale vapeur, il est impératif de la laisser refroidir pendant plus de 2 heures, pour éviter tout risque de brûlure.

Pour prolonger la durée de vie de votre centrale vapeur et éviter les rejets de tartre, votre centrale vapeur est équipée d'un collecteur de tartre intégré. Ce collecteur, placé dans la cuve, récupère automatiquement le tartre qui se forme à l'intérieur.

Principe de fonctionnement :

- Un voyant orange "anti-calc" clignote au tableau de bord pour vous indiquer qu'il faut rincer le collecteur - fig.12.

⚠ Attention cette opération ne doit pas être effectuée tant que la centrale vapeur n'est pas débranchée depuis plus de deux heures et n'est pas complètement froide. Pour effectuer cette opération, la centrale vapeur doit se trouver près d'un évier car de l'eau peut couler de la cuve lors de l'ouverture.

- Une fois la centrale vapeur complètement refroidie, retirer le cache collecteur de tartre - fig.13.
- Dévissez complètement le collecteur et retirez-le du boîtier, il contient le tartre accumulé dans la cuve - fig.14 et fig.15.
- Pour bien nettoyer le collecteur il suffit de le rincer à l'eau courante pour éliminer le tartre qu'il contient - fig.16.
- Remettez le collecteur dans son logement en le revisant complètement, pour assurer l'étanchéité - fig.17.
- Remettez le cache collecteur de tartre en place - fig.18.

Lors de la prochaine utilisation appuyer sur la touche "restart" située sur le tableau de bord pour éteindre le voyant orange "anti-calc".

Rangez la centrale vapeur

- Éteignez l'interrupteur marche / arrêt et débranchez la prise.
- Posez le fer sur la plaque repose-fer de la centrale vapeur.
- Rabattez l'arceau de maintien sur le fer jusqu'au "Clic" de verrouillage - fig.2. Votre fer sera ainsi bloqué en toute sécurité sur son boîtier.
- Rangez le cordon électrique dans son logement - fig. 19.
- Calez la sortie de cordon télescopique dans l'encoche. Prenez l'extrémité de la sortie de cordon et appuyez pour rentrer la partie flexible dans la base.
- Rangez le cordon vapeur dans la glissière de rangement. Saisissez le cordon, pliez-le en deux de manière à former une boucle. Insérez l'extrémité de cette boucle dans la glissière puis poussez lentement jusqu'à voir apparaître l'extrémité du cordon de l'autre côté de la glissière - fig. 20.
- Laissez refroidir la centrale vapeur avant de la ranger si vous devez la stocker dans un placard ou un espace étroit.
- Vous pouvez ranger votre centrale vapeur en toute sécurité.

Un problème avec votre centrale vapeur ?

Problèmes	Causes possibles	Solutions
La centrale vapeur ne s'allume pas ou le voyant du fer et l'interrupteur lumineux marche/arrêt ne sont pas allumés.	L'appareil n'est pas sous tension.	Vérifiez que l'appareil est bien branché sur une prise en état de marche et qu'il est sous tension (interrupteur marche/arrêt lumineux allumé).
L'eau coule par les trous de la semelle.	Votre thermostat est dérégulé : la température est toujours trop basse.	Contactez un Centre Service Agréé.
	Vous utilisez de la vapeur alors que votre fer n'est pas suffisamment chaud.	Vérifiez le réglage du thermostat et du débit de vapeur. Attendez que le voyant du fer soit éteint avant d'actionner la commande vapeur.
	L'eau s'est condensée dans les tuyaux car vous utilisez la vapeur pour la première fois ou vous ne l'avez pas utilisée depuis quelques temps.	Appuyez sur la commande vapeur en dehors de votre table à repasser, jusqu'à ce que le fer émette de la vapeur.
Des traces d'eau apparaissent sur le linge.	Votre housse de table est saturée en eau car elle n'est pas adaptée à la puissance d'une centrale vapeur.	Assurez-vous d'avoir une table adaptée (plateau grillagé qui évite la condensation).
Des coulures blanches sortent des trous de la semelle.	Votre chaudière rejette du tartre car elle n'est pas détartrée régulièrement.	Rincez le collecteur (voir 5 déterminez votre centrale).

Problèmes	Causes possibles	Solutions
Des coulures brunes sortent des trous de la semelle et tachent le linge.	Vous utilisez des produits chimiques détartrants ou des additifs dans l'eau de repassage.	N'ajoutez jamais aucun produit dans le réservoir (voir § quelle eau utiliser ?). Contactez un Centre Service Agréé.
La semelle est sale ou brune et peut tacher le linge.	Vous utilisez une température trop importante.	Reportez-vous à nos conseils sur le réglage des températures.
	Votre linge n'a pas été rincé suffisamment ou vous avez repassé un nouveau vêtement avant de le laver.	Assurez vous que le linge est suffisamment rincé pour supprimer les éventuels dépôts de savon ou produits chimiques sur les nouveaux vêtements.
	Vous utilisez de l'amidon.	Pulvérisez toujours l'amidon sur l'envers de la face à repasser.
Il y a peu ou pas de vapeur.	Le réservoir est vide (voyant rouge allumé).	Remplissez le réservoir.
	Le débit de vapeur est réglé au minimum.	Augmentez le débit de vapeur.
	La température de la semelle est réglée au maximum.	La centrale vapeur fonctionne normalement mais la vapeur, très chaude, est sèche, donc moins visible.
De la vapeur sort autour du collecteur.	Le collecteur est mal serré.	Resserrez le collecteur.
	Le joint du collecteur est endommagé.	Contactez un Centre Service Agréé.
	L'appareil est défectueux.	N'utilisez plus la centrale vapeur et contactez un Centre Service Agréé.
Le voyant rouge "réservoir vide" est allumé et vous avez déjà rempli le réservoir.	Vous n'avez pas appuyé sur la touche "Restart" de redémarrage.	Appuyez sur la touche "Restart" de redémarrage située sur le tableau de bord.
De la vapeur ou de l'eau sortent au-dessous de l'appareil.	L'appareil est défectueux.	N'utilisez plus la centrale vapeur et contactez un Centre Service Agréé.
Le voyant "anti calc" est allumé.	Vous n'avez pas appuyé sur la touche "restart" redémarrage.	Appuyez sur la touche "restart" de redémarrage située sur le tableau de bord.

S'il n'est pas possible de déterminer la cause d'une panne, adressez-vous à un Centre de Service Après-Vente agréé.



Participons à la protection de l'environnement !

- ① Votre appareil contient de nombreux matériaux valorisables ou recyclables.
- ➔ Confiez celui-ci dans un point de collecte ou à défaut dans un centre service agréé pour que son traitement soit effectué.

Veiligheidsadviezen

Veiligheidsvoorschriften

NL

- Lees deze gebruiksaanwijzing zorgvuldig door voordat u het apparaat in gebruik neemt: als het apparaat niet overeenkomstig de gebruiksaanwijzing wordt gebruikt, vervalt de aansprakelijkheid van de fabrikant.
- Voor uw veiligheid beantwoordt dit apparaat aan de van toepassing zijnde normen en regelgevingen (Richtlijnen Laagspanning, Elektromagnetische Compatibiliteit, Materialen in contact met voedingswaren, Milieu...).
- Uw stoomgenerator is een elektrisch apparaat: deze moet onder normale omstandigheden gebruikt worden. Hij is uitsluitend bestemd voor huishoudelijk gebruik.
- Het is voorzien van 2 veiligheidssystemen:
 - Een veiligheidsklep die overdruk voorkomt en in geval van een storing, het teveel aan stoom laat ontsnappen.
 - Een thermische beveiliging om oververhitting te voorkomen.
- Altijd uw stoomgenerator aansluiten:
 - Een elektriciteitsnet waarvan de spanning ligt tussen 220 en 240 V.
 - Een geaard stopcontact. Wanneer u een verlengsnoer gebruikt, controleer dan of de stekker van het tweepolige type 10A is en geaard is. Een foutieve aansluiting kan onherstelbare schade veroorzaken. Tevens vervalt het recht op garantie.
- Rol het netsnoer volledig uit voordat u het aansluit op een geaard stopcontact.
- Indien het elektriciteitsnoer of het snoer van het strijkijzer en de behuizing beschadigd is, moet dit direct vervangen worden door een erkend servicecentrum om gevaar te voorkomen.
- De stekker van het apparaat niet uit het stopcontact halen door aan het snoer te trekken. Haal in de volgende gevallen altijd de stekker uit het stopcontact:
 - vóór het vullen van het waterreservoir of het omspoelen van het kalkopvangsysteem,
 - voordat u het apparaat gaat schoonmaken,
 - na elk gebruik.
- Het apparaat moet op een stabiele ondergrond gebruikt en geplaatst worden. Wanneer u het strijkijzer op het strijkijzerplateau zet, controleer dan of het oppervlak waarop u deze plaatst stabiel is.
- Dit apparaat is niet bedoeld om zonder hulp of toezicht gebruikt te worden door kinderen of andere personen, indien hun fysieke, zintuiglijke of mentale vermogen hen niet in staat stellen dit apparaat op een veilige wijze te gebruiken, tenzij zij van tevoren instructies hebben ontvangen betreffende het gebruik van het apparaat door een verantwoordelijk persoon.
- Er moet toezicht zijn op jonge kinderen zodat zij niet met het apparaat kunnen spelen.
- Laat het apparaat nooit zonder toezicht:
 - wanneer de stekker nog in het stopcontact zit,
 - zolang het apparaat nog niet gedurende 1 uur is afgekoeld.
- De strijkzool van uw strijkijzer en het strijkijzerplateau van de stoomtank kunnen zeer hoge temperaturen bereiken en brandwonden veroorzaken: deze onderdelen van uw apparaat daarom niet aanraken. Raak het netsnoer nooit met de strijkzool van het strijkijzer aan.
- Uw apparaat geeft hete stoom af die brandwonden kan veroorzaken. Ga voorzichtig met uw strijkijzer om, vooral wanneer u verticaal strijkt. Richt de stoom nooit op personen of dieren.
- Wacht, voordat u het kalkopvangsysteem omspoelt, altijd tot de stoomgenerator langer dan 2 uur is afgekoeld, om het kalkopvangsysteem los te draaien.
- Wanneer u de stoomtank (boiler) omspoelt, deze nooit rechtstreeks onder de kraan opnieuw vullen.
- Dompel uw stoomgenerator nooit onder in water of een andere vloeistof. Hou hem nooit onder stromend kraanwater.
- Het apparaat nooit in water of andere vloeistof dompelen of onder de kraan afspelen.
- Gebruik geen strijkzoolhoes om de zool van het strijkijzer. Deze kan de goede werking van het apparaat aantasten. Gebruik altijd een stoomdoorlatende strijkplank. Het apparaat nooit zelf demonteren: laat het nakijken door de servicedienst van Groupe SEB Nederland BV of Groupe SEB Belgium SA om ieder risico uit te sluiten.

Beschrijving

1. Comfort handgreep (afhankelijk van het model)
2. Stoomknop
3. Temperatuurregelaar van het strijkijzer
4. Controlelampje van het strijkijzer
5. Easycord system
6. Strijkijzerplateau
7. Aan/uit-schakelaar met controlelampje
8. Opbergruimte netsnoer
9. Netsnoer
10. Turbotoets (afhankelijk van het model)
11. Lock-system: systeem om het strijkijzer op de basis te vergrendelen
12. Vulopening van het waterreservoir
13. Waterreservoir
14. Stoomtank (boiler)
15. Stoomsnoer strijkijzer-stoomtank
16. Snoergeleider
17. Beschermkap kalkopvangsysteem
18. Kalkopvangsysteem
19. Bedieningspaneel
 - a - Restart knop
 - b - Controlelampje: Reservoir leeg
 - c - Controlelampje: Stoom klaar
 - d - "anti-kalk" controlelampje
 - e - Knop voor het regelen van de stoomhoeveelheid

Systeem voor vergrendeling van het strijkijzer op het voetstuk - Lock-system

Uw stoomgenerator is voorzien van een boog om het strijkijzer op de basis te houden, met vergrendeling om het transport en opbergen te vergemakkelijken - fig.1:

- Vergrendelen - fig.2.
- Ontgrendelen - fig.3.

Voor het transporteren van uw stoomgenerator aan de handgreep van het strijkijzer:

- plaats het strijkijzer op de basis van de stoomgenerator en klap de boog op het strijkijzer tot de vergrendeling inschakelt (te horen aan de "klik") - fig.2.

- Neem het strijkijzer vast bij de handgreep om uw stoomgenerator te transporteren - fig.1.

Vorbereiding

Welk soort water moet u gebruiken ?

- Uw strijkijzer is bedoeld voor gebruik met gewoon leidingwater. In sommige regio's aan zee kan het zoutgehalte in uw water hoog zijn. Gebruik in die gevallen uitsluitend gedemineraliseerd water.
- Gebruik nooit de onderstaande soorten water, zij bevatten namelijk organische afvalstoffen of mineralen die waterdruppels, bruine vlekken, lekkage of een voortijdige slijtage van uw strijkijzer kunnen veroorzaken: puur gedemineraliseerd water, water uit wasdrogers, geparfumeerd water, water dat verzacht is, water uit koelkasten, accuwater, water uit airconditioners, puur gedistilleerd water en regenwater, gekookt en gefiltreerd water, water uit flessen...

Als het water echter heel hard is, mengt u het voor de helft met gedemineraliseerd of gedistilleerd water, dat in de handel verkrijgbaar is.

Het vullen van het waterreservoir

- Plaats de stroomcentrale op een stabiele, horizontale en hittebestendige ondergrond.
- Controleer of de stekker uit het stopcontact is.
- Open de vulopening van het waterreservoir - fig.4.
- Vul het waterreservoir tot aan het maximumpeil - fig.5.
- Sluit de vulklep van het waterreservoir.

Gebruik van het Easycord system

- Uw strijkijzer is voorzien van een Easycord system, om te voorkomen dat het snoer op het strijkgoed komt en dit tijdens het strijken opnieuw kreukt.
- Neem het stoomsnoer uit zijn behuizing en rol het volledig uit.
- Verwijder het bandje om de snoeruitgang vrij te maken.
- Druk op de ontgrendelknop - fig.6. en het Easycord system klapt automatisch uit.
- Wanneer de snoeruitgang kantelt, klapt het Easycord system automatisch uit zonder dat u op de ontgrendelknop hoeft te drukken.

Gebruik altijd het Easycord system voor een groter gebruiksgemak.

Schakel de stoomgenerator in

Tijdens het eerste gebruik kan er rook en een geur ontstaan die niet schadelijk zijn. Dit verschijnsel, dat geen gevolgen voor het gebruik van het apparaat heeft, zal snel verdwijnen.

- Rol het netsnoer en het stoomsnoer volledig uit.
- Klap het Lock-systeem neer (afhankelijk van het model) om de beveiliging te ontgrendelen - fig.3.
- Sluit uw stoomgenerator aan op een geaard stopcontact.
- Zet de aan/uit-schakelaar op de zijkant van het apparaat (a) aan: het groene controlelampje op het bedieningspaneel knippert en de stoomtank warmt op - fig.7. Zodra het groene controlelampje blijft branden (na ongeveer 2 min.) is het apparaat klaar om met stoom te gaan strijken.

Bedieningspaneel

- Groen controlelampje knippert: het water in de stoomtank (boiler) wordt verwarmd - fig.7.
- Groen controlelampje brandt continu: de stoom is klaar - fig.7.
- Rood controlelampje brandt continu: het waterreservoir is leeg - fig.10.
- Het oranje "anti-kalk" controlelampje knippert - fig.12: u moet de kalkopvangsysteem ontspoelen.



Gebruik

Strijken met stoom

- Stel de temperatuurregelaar van het strijkijzer in op het type stof dat u gaat strijken (zie onderstaande tabel).
- Het controlelampje van het strijkijzer gaat branden. Attentie ! Het apparaat is op temperatuur wanneer het controlelampje van het strijkijzer is gedoofd en wanneer het groene controlelampje op het bedieningspaneel continu brandt.
- Regel de hoeveelheid stoom door middel van de knop op het bedieningspaneel.
- Tijdens het strijken gaan de controlelampjes van het strijkijzer en van de stoom aan en uit, afhankelijk van de verwarmingsbehoeften.
- Om stoom te krijgen, houdt u de stoomknop aan de onderkant van de handgreep van het strijkijzer ingedrukt - fig.8. Zodra u deze stoomknop loslaat, stopt de stoom.
- Na ongeveer één minuut, en regelmatig tijdens het gebruik, spuit de elektrische pomp van uw apparaat water in de stoomtank (boiler). Dit veroorzaakt een geluid dat normaal is en het strijkijzer kan tijdelijk minder stoom geven.
- Indien u stijfsel gebruikt, dient u dit aan de achterzijde van de te strijken stof te verstuiven.

Het strijkijzer niet op een metalen plateau plaatsen omdat de zool zou kunnen beschadigen. Zet het strijkijzer liever op het strijkijzerplateau van de stoomtank: deze is voorzien van anti-slijpprofiel en is speciaal ontwikkeld voor hoge temperaturen.

DE TEMPERATUURREGELAAR EN DE STOOMREGELAAR INSTELLEN OP DE TE STRIJKEN TEXTIELSOORT:

TEXTIELSOORT	INSTELLING VAN DE TEMPERATUURREGELAAR VAN HET STRIJKIJZER	INSTELLING VAN DE STOOMREGELAAR
Linnen, Katoen	•••	
Wol, Zijde, Viscose	••	
Synthetische stoffen Polyester, Acetaat, Acryl, Polyamide	•	

Tijdens het eerste gebruik of wanneer u het strijkijzer een paar minuten niet heeft gebruikt, houdt u het strijkijzer weg van de strijkplank en drukt u enkele malen op de stoomknop - fig.8. Zo wordt koud water uit het stoomcircuit geblazen.

- **Instellen van de temperatuurregelaar van het strijkijzer:**
 - Begin met de stoffen die op een lage temperatuur worden gestreken (•) en strijk daarna de stoffen die een hogere temperatuur verdragen (••• of max).
 - Bij het strijken van een stof van gemengde vezels, stelt u de temperatuur in op de teerste stof.
 - Indien u wollen kleding strijkt, druk dan met tussenpozen op de stoomknop zonder het strijkijzer op de stof te zetten. U voorkomt zo het glimmen hiervan - fig.8.
- **Instellen van de stoomhoeveelheid:**
 - Hoe dikker de stof, des te meer stoom u nodig heeft.
 - Wanneer u met een lage temperatuur strijkt, stelt u de hoeveelheid stoom op de laagste stand in.

Strijken zonder stoom

- U drukt niet op de stoomknop die zich onderaan de handgreep bevindt.

Verticaal stomen

Tip: voor andere stoffen dan linnen of katoen, moet u het strijkijzer op een afstand van enkele centimeters houden om eventueel verbranden van de stof te voorkomen.

- Zet de temperatuurregelaar van het strijkijzer en de stoomregelaar op het bedieningspaneel op de maximum stand.
- Hang het te strijken kledingstuk op een hangertje en span de stof lichtjes met de hand. De vrijkomende stoom is erg heet. Strijk kledingstukken daarom nooit terwijl ze worden gedragen, maar altijd op een kleerhanger.
- Met het strijkijzer in verticale stand, drukt u met tussenpozen op de stoomknop (onderaan de handgreep van het strijkijzer) - fig.8. waarbij u het strijkijzer van boven naar beneden beweegt - fig.9.

Het waterreservoir opnieuw vullen

- Wanneer het rode controlelampje "reservoir leeg" brandt - fig.10, heeft u geen stoom meer.
- Haal de stekker van de stoomgenerator uit het stopcontact. Open het vulklepje van het waterreservoir - fig.4.
- Vul het waterreservoir tot aan het maximumpeil - fig.5.
- Sluit de vulklep van het waterreservoir.
- Steek de stekker van de stoomgenerator weer in het stopcontact. Druk op de toets "Restart" voor het opnieuw starten - fig.11, op het bedieningspaneel, om doorte gaan met strijken. Wanneer het groene controlelampje blijft branden, is de stoom klaar.

TURBO-functie (afhankelijk van het model)

- Druk 2 of 3 maal op de turbo toets om gericht extra stoom te verkrijgen:
 - om dickere stoffen te kunnen strijken,
 - om valse plooien te verwijderen,
 - om krachtig verticaal te kunnen strijken.

Gebruik de turbo-functie voorzichtig want de uitzonderlijke kracht van de stoom kan brandwonden veroorzaken.

Reiniging en onderhoud

Reinig uw stoomgenerator

- Gebruik geen reinigings- of kalkverwijderende producten voor het reinigen van de strijkzool of de binnenkant van de stoomtank (boller).
- Het strijkijzer en de stoomtank nooit onder de kraan houden.
- Reinig de nog lauwe strijkzool regelmatig met een **vochtig niet-metalen schuursponsje**.
- Maak de kunststof delen van het apparaat af en toe schoon met een licht vochtige en zachte doek.

Tip: Voor het eenvoudiger, niet agressief reinigen van de zool van uw strijkijzer kunt u met een vochtige spons over de nog lauwe zool gaan.

Maak uw stoomgenerator op eenvoudige wijze kalkvrij:



Doe geen producten in het waterreservoir voor het verwijderen van kalkaanslag (azijn, industriële producten voor het verwijderen van kalkaanslag ...) of om de stoomtank te spoelen: zij zouden hem kunnen beschadigen. Laat, alvorens uw stoomgenerator te legen, deze gedurende meer dan 2 uur afkoelen, om het gevaar van brandwonden te voorkomen.

Om de levensduur van uw stoomgenerator te verlengen en de uitworp van kalk te voorkomen, is deze voorzien van een ingebouwde kalkopvangsysteem. Dit kalkopvangsysteem verzamelt automatisch de kalk die binnenin de stoomtank wordt gevormd.

Werkingsprincipe :

- Een oranje controlelampje "anti-kalk" knippert op het bedieningspaneel om aan te duiden dat u het kalkopvangsysteem moet spoelen - fig.12

⚠ Let op, deze handeling moet niet uitgevoerd worden zolang de stoomgenerator niet minstens twee uur is uitgeschakeld en nog niet volledig is afgekoeld. Voor het uitvoeren van deze handeling moet de stoomgenerator zich in de buurt van de gootsteen bevinden, omdat er tijdens de opening water uit het waterreservoir kan lopen.

- Verwijder de beschermkap van het kalkopvangsysteem wanneer de stoomgenerator volledig is afgekoeld - fig.13.
- Schroef het kalkopvangsysteem volledig los en trek hem uit de behuizing. Hij bevat de verzamelde kalkdeeltjes uit de stoomtank - fig.14 en fig.15.
- Om het systeem goed schoon te maken volstaat het om hem te spoelen met lopend water om de kalkaanslag die hij bevat te verwijderen - fig.16.
- Breng het systeem opnieuw in zijn behuizing door hem opnieuw volledig vast te schroeven om de dichtheid te verzekeren - fig.17.
- Zet de beschermkap van de kalkopvangsysteem terug op zijn plaats - fig.18.

Bij het eerstvolgende gebruik moet u drukken op de reset-knop op het bedieningspaneel om het oranje controlelampje te doen uitgaan.

Berg de stoomgenerator op

- Zet de aan/uit-schakelaar O/I uit en haal de stekker uit het stopcontact.
- Zet het strijkijzer op de strijkijzersteunplaat van de stoomgenerator.
- Klap de metalen boog op het strijkijzer terug totdat deze vergrendelt (te herkennen aan een « klik ») - fig.2. (afhankelijk van het model). Uw strijkijzer wordt zo op veilige wijze op zijn basis vastgezet.
- Zorg dat u de nog warme strijkzool niet aanraakt - fig.19.
- Plaats het Easycord system terug in de inkeping (afhankelijk van het model). Neem het uiteinde van de snoeruitgang en druk deze aan om het flexibele gedeelte in het voetstuk te duwen.
- Berg het stoomsnoer op in de snoergeleider. Maar hierbij een lus, plaats het uiteinde hiervan in de geleider en duw het snoer door de geleider tot het einde van de lus zichtbaar wordt - fig.20.
- Laat de stoomgenerator afkoelen voordat u hem opbergt, indien u hem in een kast of kleine ruimte moet plaatsen.
- U kunt uw stoomgenerator nu veilig opbergen.

Een probleem met uw stoomgenerator?

PROBLEMEN	MOGELIJKE OORZAKEN	OPLOSSINGEN
De stoomgenerator schakelt niet in of het controlelampje van het strijkijzer en de lichtschaakelaar aan/uit branden niet.	Het apparaat is niet aangesloten op het elektriciteitsnet.	Controleer of de stekker in het stopcontact zit en druk op de aan/uit-schakelaar op de achterkant van de behuizing.
Er komt water uit de gaatjes van de strijkzool.	Er bevindt zich condenswater in het stoomcircuit, omdat u voor het eerst stoom gebruikt of omdat u een tijd lang geen stoom heeft gebruikt.	Druk op de stoomknop terwijl u het strijkijzer weg van de strijkplank houdt, totdat er stoom uitkomt.
	U gebruikt de stoomknop terwijl het strijkijzer onvoldoende heet is.	Wacht tot het controlelampje van het strijkijzer is gedoofd, voordat u de stoomknop gebruikt.
	De thermostaat werkt niet goed, waardoor de temperatuur altijd te laag is.	Neem contact op met een erkend reparateur of rechtstreeks met de consumentenservice.
Waterplekken verschijnen op het strijkgoed.	De hoes van de strijkplank zit vol water, omdat deze niet geschikt is voor de kracht van een stoomgenerator.	Zorgt u voor een geschikte stoomdoorlatende strijkplank.
Er druppelt witte vloeistof uit de gaatjes in de strijkzool.	Uw stoomtank stoot kalk af, omdat deze niet regelmatig ontkalkt wordt.	Spoel het kalkopvangsysteem om (zie 5 het ontkalken van uw centrale).

PROBLEMEN	MOGELIJKE OORZAKEN	OPLOSSINGEN
Er komt bruine vloeistof uit de gaatjes van de strijkzool wat vlekken op het strijkgoed veroorzaakt.	U gebruikt chemische ontkalkingsmiddelen of voegt producten toe aan het strijkwater (bijv. stijfjel of geparfumeerd water).	Voeg nooit een product aan het water in het waterreservoir of in de stoomtank (boiler) toe (zie onze tips over het te gebruiken water). Neem contact op met een erkend reparateur of rechtstreeks met de consumentenservice.
De strijkzool is vuil of bruin en veroorzaakt vlekken op het strijkgoed.	U strijkt op een te hoge temperatuur.	Controleer of de stand van de thermostaat overeenkomt met het strijkvoorschrift in uw kleding.
	Uw strijkgoed is niet voldoende uitgespoeld of u heeft een nieuw kledingstuk gestreken zonder het van te voren te wassen.	Zorg ervoor dat uw (nieuwe) kledingstukken zorgvuldig zijn gewassen en er geen zeepresten zijn achtergebleven.
	U gebruikt stijfjel.	Breng stijfjel op de achterzijde van de te strijken stof aan.
Er is geen of nauwelijks stoom.	Het waterreservoir is leeg, het rode controlelampje op de stoomtank brandt.	Vul het waterreservoir.
	De hoeveelheid stoom is op de minimum hoeveelheid afgesteld.	Verhoog de hoeveelheid stoom (stoomregelknop op het bedieningspaneel).
	De temperatuur van de strijkzool is op maximum ingesteld.	De stoomgenerator werkt normaal, maar de zeer hete stoom is droog, en daardoor minder zichtbaar.
Er komt stoom uit het kalkopvangsysteem.	het kalkopvangsysteem is niet goed vastgedraaid.	Draai hem goed aan.
	De pakking van het kalkopvangsysteem is beschadigd.	Neem contact op met een Erkend Servicecentrum.
	Het apparaat is defect.	Gebruik de stoomgenerator niet meer en neem contact op met een Erkende Servicedienst.
Het rode controlelampje « waterreservoir leeg » brandt.	U heeft niet op de Restart knop gedrukt.	Druk op de Restart knop die zich op het bedieningspaneel bevindt.
Stoom of water ontsnapt aan de onderkant van het apparaat.	Het apparaat is defect.	Gebruik de stoomgenerator niet meer en neem contact op met een Erkende Servicedienst.
Het "antikalk" controlelampje brandt.	U heeft niet op de toets « restart » voor het opnieuw starten gedrukt.	Druk op de toets « restart » voor het opnieuw starten, op het bedieningspaneel.

U kunt altijd rechtstreeks contact opnemen met de consumentenservice van Groupe SEB Nederland BV of Groupe SEB Belgium SA (zie hiervoor de bijgevoegde servicelijst) indien u de oorzaak van het probleem niet zelf heeft kunnen vinden. Demonteer het apparaat nooit zelf!



Wees vriendelijk voor het milieu !

① Uw apparaat bevat materialen die geschikt zijn voor hergebruik.

➔ Lever het in bij het milieustation in uw gemeente of bij onze technische dienst.

Wichtige Sicherheitshinweise

- Lesen Sie diese Gebrauchsanleitung vor dem ersten Einsatz ihres Gerätes sorgfältig durch: eine unsachgemäße Handhabung entbindet den Hersteller von jeglicher Haftung und die Garantie erlischt.
- Um Ihre Sicherheit zu gewährleisten entspricht dieses Gerät den anwendbaren Normen und Bestimmungen (Bestimmungen über Niederspannung, elektromagnetische Verträglichkeit, Materialien in Kontakt mit Lebensmitteln, Umweltverträglichkeit ...).
- Ihr Dampfgenerator ist ein elektrisches Gerät: er darf nur unter normalen Anwendungsbedingungen eingesetzt werden. Er ist ausschließlich zum Haushaltsbetrieb bestimmt.
- Ihr Generator ist mit 2 Sicherheitssystemen ausgerüstet:
 - einem Sicherheitsventil als Schutz gegen Überdruck. Bei einem Defekt tritt aus dem Verschluss Dampf aus.
 - einer Thermoisolation, um einer Überhitzung vorzubeugen.
- Schließen Sie Ihren Dampfgenerator an:
 - an ein Stromnetz an, dessen Spannung zwischen 220 und 240 V beträgt. Ein fehlerhafter Anschluss kann zu irreparablen Schäden am Dampfgenerator führen und setzt die Garantie außer Kraft.
 - eine Steckdose mit Schutzleiter an. Falls Sie ein Verlängerungskabel verwenden, vergewissern Sie sich, dass es sich um ein 10A zweipoliges Kabel mit Schutzleiter handelt.
- Ziehen Sie das Kabel komplett aus der Kabelaufwicklung, und es muss so verlegt werden, dass keiner drüber stolpern kann, bevor Sie das Gerät an eine geerdete Steckdose anschließen.
- Falls das Netzkabel oder das Bügeleisenkabel beschädigt sind, müssen diese, um jegliche Gefahr zu vermeiden, unbedingt von einem autorisierten Tefal Service-Center ersetzt werden.
- Das Gerät nicht durch Ziehen am Netzkabel vom Stromkreislauf trennen. Ziehen Sie stets den Netzstecker des Dampfgenerators:
 - vor dem Füllen des Wasserbehälters und dem Spülen des Kalk-Kollektors,
 - vor dem Reinigen des Generators,
 - nach jedem Gebrauch. Das gleiche gilt, wenn sie den Raum verlassen (selbst wenn es nur für einen Augenblick ist).
- Das Gerät darf nur auf stabilen Unterlagen benutzt und abgestellt werden. Wenn Sie das Bügeleisen auf die Ablage stellen, sollten Sie sich versichern, dass die Fläche, auf die es abgestellt wird, stabil ist.
- Dieses Gerät darf nicht von Personen (inbegriffen Kindern) mit eingeschränkten körperlichen, sensorischen oder geistigen Fähigkeiten benutzt werden. Das Gleiche gilt für Personen, die keine Erfahrung mit dem Gerät besitzen oder sich mit ihm nicht auskennen, außer wenn sie von einer für ihre Sicherheit verantwortlichen Person beaufsichtigt werden oder von dieser mit dem Gebrauch des Gerät vertraut gemacht wurden.
- Kinder müssen beaufsichtigt werden, damit sie nicht mit dem Gerät spielen.
- Lassen Sie den Generator niemals unbeaufsichtigt:
 - wenn er an den Stromkreislauf angeschlossen ist,
 - bis er abgekühlt ist.
- Die Sohle des Bügelautomaten erreicht sehr hohe Temperaturen, was zu Verbrennungen führen kann: Nicht berühren! Lassen Sie das Netzkabel niemals in die Nähe oder in Berührung mit den heißen Teilen des Gerätes, einer Wärmequelle oder einer scharfen Kante kommen. Lassen Sie es nicht herunter hängen.
- Ihr Gerät erzeugt Dampf, der zu Verbrennungen führen kann. Gehen Sie vorsichtig mit Ihrem Bügelautomaten um, insbesondere wenn Sie vertikal aufdämpfen. Richten Sie den Dampfstrahl niemals auf Personen oder Tiere.
- Lassen Sie den Dampfgenerator vor dem Spülen des Kalk-Kollektors stets mindestens 2 Stunden lang ausgesteckt abkühlen, bevor Sie den Kalk-Kollektor öffnen.
- Falls Sie den Verschluss des Boilers verlieren oder er beschädigt ist, lassen Sie ihn durch das gleiche Modell ersetzen.
- Tauchen Sie den Dampfgenerator nicht in Wasser oder sonstige Flüssigkeiten. Halten Sie ihn nie unter fließendes Wasser.
- Falls das Gerät heruntergefallen ist und dabei sichtbare Schäden davongetragen hat, Wasser verliert oder Betriebsstörungen auftreten, darf es nicht mehr benutzt werden. Nehmen Sie das Gerät nie selbst auseinander, sondern lassen Sie es, um jegliche Gefahr zu vermeiden, in einem autorisierten Tefal Service-Center nachsehen.

Beschreibung

1. Komfortgriff (je nach Modell)
2. Dampfaste
3. Temperaturregler für das Bügeleisen
4. Temperaturkontrollleuchte des Bügeleisens
5. Teleskopkabel
6. Bügeleisenablage
7. Beleuchteter Ein-/Ausschalter
8. Kabelstaufach
9. Netzkabel
10. Turbo-Schalter (je nach Modell)
11. Haltebügel zum Fixieren des Bügeleisens auf dem Dampfgenerator
12. Verschlussklappe des Wasserbehälters
13. Wasserbehälter
14. Boiler zur Dampferzeugung (im Inneren des Gehäuses)
15. Dampfkabel
16. Verstauration
17. Abdeckung des Kalk-Kollektors
18. Kalk-Kollektor
19. Bedienungsfeld
 - a - Wiedereinschalttaste "RESTART"
 - b - "Wasserbehälter leer" Kontrollleuchte
 - c - "Dampfgenerator betriebsbereit" Kontrollleuchte
 - d - „Anti-Kalk“ Kontrollleuchte
 - e - Dampfmengenregulierung

System zum Fixieren des Bügeleisens auf dem Dampfgenerator - "Lock - System"

Ihr Dampfgenerator ist mit einem Haltebügel zur Verriegelung des Bügeleisens auf dem Gehäuse ausgestattet, der den Transport und die Aufbewahrung erleichtert - fig.1 :

- Verriegelung - fig.2.
- Entriegelung - fig.3.

Zum Transportieren Ihres Dampfgenerators am Griff des Bügeleisen:

- stellen Sie das Bügeleisen auf den Bügeleisenständer des Dampfgenerators und klappen Sie den Haltebügel über das Bügeleisen; er muss hörbar einrasten - fig.2.
- nehmen Sie das Bügeleisen zum Transport Ihres Dampfgenerators am Griff hoch - fig.1.

Vorbereitung

Welches Wasser verwenden ?

- Ihr Gerät ermöglicht die Benutzung von Leitungswasser.
- **Benutzen Sie** nie die nachstehend aufgeführten Wasser. Sie enthalten organische Substanzen oder Mineralstoffe, die zum stoßartigen Herauspritzen des Wassers, braunem Ausfluss und vorzeitiger Alterung Ihres Geräts führen können: reines destilliertes Wasser aus dem Handel, Wasser aus dem Wäschetrockner, parfümiertes Wasser, entkalktes Wasser, Kühlschrankswasser, Batteriewasser, Klimaanlage Wasser, destilliertes Wasser, Regenwasser, abgekochtes Wasser, gefiltertes Wasser, in Flaschen abgefülltes Wasser...

Falls Ihr Leitungswasser sehr kalkhaltig sein sollte, mischen Sie es zur Hälfte mit destilliertem Wasser.

Befüllen des Wasserbehälters

- Stellen Sie den Dampfgenerator auf eine stabile, horizontale und hitzeunempfindliche Arbeitsfläche.
- Vergewissern Sie sich, dass das Netzkabel gezogen und das Gerät abgekühlt ist.
- Öffnen Sie die Verschlussklappe des Wasserbehälters - fig.4.
- Füllen Sie den Behälter mit Wasser: Dabei nicht die "MAX" Anzeige überschreiten - fig.5.
- Schließen Sie die Verschlussklappe des Wasserbehälters.

Benutzen Sie das Teleskopkabel

- Ihr Bügeleisen ist mit einem Teleskopkabel ausgestattet, das verhindert, dass das Stromkabel die Wäsche berührt.
- Nehmen Sie die Dampfleitung aus dem Stauraum und rollen Sie sie vollständig ab.
- Entfernen Sie den Verschluss, damit das Kabel austreten kann.
- Drücken Sie den Eject Knopf - fig.6 und das Teleskopkabel tritt automatisch aus.
- Sobald das Kabel bewegt wird, aktiviert sich das Teleskopsystem automatisch, ohne dass der Eject Knopf gedrückt werden muss.

Benutzen Sie stets das Teleskopkabel, um sich die Handhabung des Geräts zu erleichtern.

Inbetriebnahme Ihres Dampfgenerators

Bei der ersten Benutzung kann es zu einer unschädlichen Rauch- und Geruchsbildung kommen. Dies hat keinerlei Folgen für die Benutzung des Geräts und hört schnell wieder auf.

- Wickeln Sie das Netzkabel sowie das Dampfkanal vollständig auf.
- Öffnen Sie den Verriegelungsbügel nach vorn, um das Bügeleisen freizugeben - fig.3.
- Schließen Sie den Dampfgenerator an eine Steckdose mit Schutzleiter an.
- Schalten Sie den beleuchteten Ein-/Ausschalter an. Er leuchtet und der Boiler heizt sich auf; die grüne Kontrollleuchte (befindet sich vorne auf dem Bedienungsfeld) blinkt nach dem Einschalten - fig.7. Sobald das grüne Licht konstant aufleuchtet, ist Ihr Gerät zum Dampfbügeln bereit (nach ca. zwei Minuten).

Funktion des Bedienungsfeldes



- Die grüne Kontrollleuchte blinkt: der Boiler heizt auf - fig.7.
- Die grüne Kontrollleuchte bleibt an: der Dampfgenerator ist einsatzbereit - fig.7.
- Die rote Kontrollleuchte "Abnehmbarer Wasserbehälter leer" bleibt an: der Wasserbehälter ist leer - fig.10.
- Die orangefarbene „Anti-Kalk“ Kontrollleuchte beginnt zu blinken - fig.12: der Kalk-Kollektor muss ausgespült werden.

Benutzung Dampfbügeln

- Stellen Sie den Temperaturregler am Bügeleisen auf die Temperatur des zu bügelnden Stoffes ein (siehe untenstehende Tabelle).
- Die Kontrollleuchte des Bügeleisens leuchtet auf. Achtung! Der Dampfgenerator ist bügelbereit, wenn die Leuchte des Bügeleisens erlischt und die grüne Kontrollleuchte "Dampfgenerator betriebsbereit" konstant leuchtet.
- Regeln Sie die gewünschte Dampfmenge am Bedienungsfeld des Generators.
- Während des Bügelns schaltet sich die Kontrollleuchte am Bügeleisen und die Dampfkontrollleuchte entsprechend der eingestellten Temperatur und Dampfmenge ein und aus.
- Zur Dampfproduktion drücken Sie die unter dem Bügeleisen Griff befindliche Dampf-taste - fig.8. Die Dampfproduktion wird durch Loslassen der Taste unterbrochen.
- Bei regelmäßiger Benutzung pumpt die elektrische Pumpe Ihres Dampfgenerators nach ca. einer Minute Wasser in den Wassertank. Bei diesem Vorgang ist ein Geräusch zu hören, das durchaus normal ist.
- Sollten Sie Sprühstärke verwenden, so bringen Sie diese nur auf der nicht zu bügelnden Seite der Textilie auf.

Stellen Sie den Dampfgenerator nicht auf eine metallische Ablage, da die Sohle beschädigt werden könnte, sondern auf die Ablage des Gehäuses: Sie ist mit Antistatischeisen ausgestattet und wurde so konzipiert, dass sie hohen Temperaturen standhält.

Einstellen der Temperatur und der abgebenden Dampfmenge

STELLEN SIE DEN TEMPERATURSCHALTER DES BÜGELEISENS UND DES BOILERS AUF DIE ZU BÜGELNDE GEWEBEART EIN		
GEWEBEART	EINSTELLUNG DES TEMPERATURREGLEERS	EINSTELLUNG DES DAMPFREGLEERS
Leinen, Baumwolle	•••	
Wolle, Seide, Viskose	••	
Synthetik, (Polyester, Acetat, Acryl, Polyamid)	•	

Bei der ersten Benutzung oder, wenn Sie die Dampfaste einige Minuten nicht benutzt haben, betätigen Sie mehrmals hintereinander die Dampfaste fern von der Bügelwäsche - fig.8. Dadurch lässt sich das kalte Wasser aus dem Dampfkreislauf entfernen.

• Einstellen des Temperaturreglers:

- Bügeln Sie zuerst die Stoffe, die eine niedrige Temperatur erfordern (•) und zum Schluss diejenigen, die eine hohe Temperatur benötigen (••• oder Max).
- Wenn Sie Mischgewebe bügeln, stellen Sie die Bügeltemperatur auf die empfindlichste Faser ein.
- Wenn Sie Wollgewebe bügeln, betätigen Sie die Dampfaste nur stoßweise - fig.8, und bügeln Sie mit dem Bügelautomaten nicht direkt auf dem Kleidungsstück. So werden Glanzstellen vermieden.

• Einstellen der Dampfmenge:

- Wenn Sie dickes Gewebe bügeln, erhöhen Sie die Dampfmenge.
- Wenn Sie mit niedriger Temperatur bügeln wollen, stellen Sie die Dampfregulierungstaste am Gehäuse auf die niedrigste Position.

Trockenbügeln

- Nicht die Dampfaste unter dem Griff des Dampfgenerators betätigen.

Vertikales Aufdämpfen

Tipp: Außer bei Leinen und Baumwolle ist immer darauf zu achten, dass die Sohle beim Glätten einige Zentimeter vom Stoff weg gehalten wird, um ihn nicht zu versengen.

- Stellen Sie den Temperaturregler des Bügeleisens und den Dampfmenngeregler (befindet sich am Bedienungsfeld des Generators) auf Maximalposition.
- Hängen Sie das Kleidungsstück auf einen Bügel, und straffen Sie es mit der Hand. Da der austretende Dampf sehr heiß ist, dürfen Sie ein Kleidungsstück niemals an einer Person, sondern nur auf einem Bügel hängend, glätten.
- Halten Sie das Bügeleisen senkrecht, leicht nach vorne geneigt, drücken Sie mehrmals auf die Dampfaste (oben auf dem Griff des Bügelautomaten) - fig.8. und führen Sie eine Auf- und Abwärtsbewegung aus - fig.9.

Befüllen des Wassertanks während der Benutzung

- Wenn die rote Kontrollleuchte "Wasserbehälter leer" aufleuchtet, haben Sie keinen Dampf mehr - fig.10.
- Stecken Sie den Dampfgenerator aus. Machen Sie die Füllklappe des Behälters auf - fig.4.
- Füllen Sie den Behälter mit Wasser: Dabei nicht die "MAX" Anzeige überschreiten - fig.5.
- Schließen Sie die Verschlussklappe des Wasserbehälters.
- Stecken Sie den Dampfgenerator wieder an. Drücken Sie die auf dem Bedienfeld befindliche „Restart“ Taste, um das Gerät erneut in Betrieb zu setzen - fig.11, um weiter zu bügeln. Sobald das grüne Lämpchen aufleuchtet, ist der Dampf betriebsbereit.

TURBO Funktion (je nach Modell)

- Drücken Sie den Turbo-Knopf 2 oder 3 Mal, um für kurze Zeit mehr Dampf zu erhalten:
 - zum Bügeln von dickeren Stoffen,
 - zum Entfernen von hartnäckigen Falten,
 - um Kleidungsstücke am Bügel wirksam zu entknittern.

Lassen Sie beim Betrieb der Turbo Funktion Vorsicht walten, da der besonders starke Dampfstrahl Verbrühungen hervorrufen kann.

Instandhaltung und Reinigung

Reinigen Sie Ihren Dampfgenerator

- Vergewissern Sie sich vor dem Reinigen Ihres Dampfgenerators, dass das Netzkabel gezogen und das Gerät abgekühlt ist.
- Verwenden Sie weder ein Reinigungsmittel noch Entkalker für die Sohle oder den Heizraum.
- Halten Sie das Bügeleisen bzw. das Gehäuse nicht unter fließendes Wasser.
- Reinigen Sie die Kunststoffteile Ihres Gerätes mit einem feuchten Tuch.

Tipp zur besonders einfachen und schonenden Reinigung der Bügelsohle Ihres Bügeleisens: Verwenden Sie einen feuchten nicht metallischen Schwamm und reinigen Sie die Bügelsohle, solange sie noch leicht warm ist.



Benutzen Sie keine Entkalkungsmittel (Essig, industrielle Entkalker...), um das Gerät zu entkalken, da diese Mittel das Gerät beschädigen könnten. Vor dem Entleeren Ihres Dampfgenerators muss dieser unbedingt mindestens zwei Stunden lang abkühlen, um jedes Verbrennungsrisiko auszuschließen.

Um die Lebensdauer Ihres Dampfgenerators zu verlängern und Kalkabsonderungen zu vermeiden, ist Ihr Dampfgenerator mit einem integrierten Kalk-Kollektor ausgestattet. Dieser Kalk-Kollektor befindet sich im Boiler und nimmt den dort entstehenden Kalk auf.

Das Funktionsprinzip:

- Wenn die orangefarbene "Anti-Kalk" Kontrollleuchte auf der Bedienfläche zu blinken beginnt, bedeutet das, dass der Kalk-Kollektor ausgespült werden muss - fig.12.

⚠ Achtung, diese Maßnahme darf nur vorgenommen werden, wenn der Dampfgenerator seit mindestens zwei Stunden ausgesteckt und völlig abgekühlt ist. Zur Durchführung dieser Maßnahme muss der Dampfgenerator in der Nähe eines Spülbeckens aufgestellt werden, da beim Öffnen des Geräts Wasser aus dem Behälter austreten kann.

- Nehmen Sie, sobald der Dampfgenerator vollkommen abgekühlt ist, die Abdeckung des Kalk-Kollektor ab - fig.13.
- Schrauben Sie den Kalk-Kollektor völlig ab und nehmen Sie ihn aus dem Boiler heraus. Er enthält den im Boiler angefallenen Kalk - fig.14 et fig.15.
- Zur gründlichen Reinigung des Kalk-Kollektors muss dieser lediglich unter fließendem Wasser ausgespült werden, um den in ihm angesammelten Kalk zu entfernen - fig.16.
- Setzen Sie den Kalk-Kollektor wieder in den Boiler ein und schrauben Sie ihn gut fest, um seine Dichtigkeit zu garantieren - fig.17.
- Setzen Sie die Abdeckung des Kalk-Kollektors wieder ein - fig.18.

Drücken Sie bei der nächsten Benutzung die unter dem Bedienfeld befindliche „Reset“ Taste, um die orangefarbene "Anti-Kalk" Kontrollleuchte auszuschalten.

Aufbewahrung Ihres Dampfgenerators

- Schalten Sie den Ein/Ausschalter O/I aus und ziehen Sie den Netzstecker aus der Steckdose.
- Stellen Sie das Bügeleisen auf die Bügeleisenablage des Dampfgenerators.
- Klappen Sie den Haltebügel über das Bügeleisen. Die Verriegelung muss hörbar einrasten - fig.2. Das Bügeleisen wird sicher auf dem Dampfgenerator fixiert. Achtung, fassen Sie die Sohle nicht an, solange sie heiß ist.
- Wickeln Sie das Netzkabel auf und stecken Sie es in den seitlichen Verstaumraum - fig.19.
- Legen Sie das Teleskopkabel in die Kerbe (je nach Modell). Nehmen Sie das Ende des Kabels und schieben Sie den biegsamen Teil in die Basis zurück.
- Um das Dampfkaabel im Verstaumraum zu verstauen, legen Sie das Kabel zu einer Schlaufe zusammen und schieben Sie das Ende der Schlaufe in den Kabelkanal. Schieben Sie das Kabel soweit, bis Sie das Ende auf der anderen Seite sehen - fig.20.
- Lassen Sie den Dampfgenerator abkühlen, wenn Sie ihn in einem Wassertank oder auf engem Raum wegstellen.
- Sie können Ihre Dampfgenerator wegräumen und ihn dabei am Griff des Bügeleisens transportieren.

Ein Problem mit Ihrem Dampfgenerator?

PROBLEM	MÖGLICHE URSACHEN	RATSCHLÄGE
Die Kontrollleuchten des Generators leuchten nicht auf. Die Temperaturkontrollleuchte des Bügeleisens und der beleuchtete Ein-/Ausschalter leuchten nicht auf.	Das Gerät ist nicht angeschaltet.	Prüfen Sie, ob das Gerät korrekt an den Stromkreislauf angeschlossen ist und drücken Sie den beleuchteten Ein-/Ausschalter (befindet sich seitlich am Boiler).
Aus den Öffnungen in der Sohle fließt Wasser.	Das Wasser kondensiert in der Leitung, da Sie zum ersten Mal mit Dampf bügeln oder die Dampffunktion seit einiger Zeit nicht mehr benutzt wurde.	Betätigen Sie die Dampftaste fern von Ihrer Bügelwäsche bis Dampf herausstritt.
	Sie haben die Dampftaste betätigt, bevor das Bügeleisen heiß war.	Senken Sie die Dampfmenge, wenn Sie bei niedriger Temperatur bügeln (Dampfmengenregulierer am Gehäuse). Betätigen Sie die Dampftaste erst, nachdem sich die Kontrollleuchte des Bügeleisens ausgeschaltet hat.
	Ihr Thermostat ist verstellt: Die Temperatur ist zu niedrig.	Wenden Sie sich an eine zugelassene Kundendienststelle.
Wasserstreifen erscheinen auf der Wäsche.	Ihr Bügeltisch ist mit Wasser durchtränkt, weil Ihr Bügeltisch nicht für einen Generator geeignet ist.	Überprüfen Sie, ob Ihr Bügeltisch geeignet ist (rostschutzsicherer Bügeltisch, der Kondensation verhindert).

PROBLEM	MÖGLICHE URSACHEN	RATSCHLÄGE
Weiß oder bräunlich gefärbtes Wasser läuft aus den Dampföchern.	In Ihrem Boiler lagert sich Kalk ab, weil er nicht regelmäßig gereinigt wird.	Spülen Sie den Kalk-Kollektor aus (siehe 5 Entkalken Ihres Dampfgenerators).
Aus den Öffnungen in der Sohle fließt eine bräunliche Flüssigkeit, die Flecken auf der Wäsche hinterläßt.	Sie verwenden chemische Entkalkungsmittel oder Zusatzstoffe im Bügelwasser.	Geben Sie kein derartiges Produkt in den Wassertank (siehe Hinweis zur Verwendung des Wassers). Wenden Sie sich an eine zugelassene Kundendienststelle.
Die Sohle des Bügeleisens ist verschmutzt oder braun: Sie kann Flecken auf der Wäsche hinterlassen.	Sie bügeln mit zu hoher Temperatur.	Beachten Sie unsere Hinweise zur Bügeltemperatur.
	Ihre Wäsche wurde nicht ausreichend gespült oder Sie haben ein neues Kleidungsstück gebügelt, ohne es vorher zu waschen.	Vergewissern Sie sich, dass Ihre Wäsche ausreichend gespült wurde, so das auch Seifenreste oder chemische Produktreste entfernt wurden.
	Sie benutzen Stärke.	Sprühen Sie die Stärke immer auf die Rückseite der zu bügelnden Fläche.
Es kommt kein oder nur wenig Dampf.	Der Wassertank ist leer, die rote Kontrollleuchte leuchtet auf.	Füllen Sie den Wassertank.
	Die Dampfmenge steht auf Minimalposition.	Erhöhen Sie die Dampfleistung (Regler am Gehäuse).
	Die Temperatur der Bügelsohle ist auf die maximale Heizstufe eingestellt.	Der Dampfgenerator funktioniert normal, aber der Dampf ist sehr heiß und trocken und deshalb weniger sichtbar.
Aus dem Kalk-Kollektor tritt Dampf aus.	Der Kalk-Kollektor wurde nicht fest genug angezogen.	Ziehen Sie den Kalk-Kollektor fest an.
	Der Dichtungsring des Kalk-Kollektors ist beschädigt.	Treten Sie mit einer zugelassenen Kundendienststelle in Kontakt.
	Das Gerät ist schadhaft.	Benutzen Sie den Dampfgenerator nicht und treten Sie mit einem zugelassenen Kundendienststelle in Kontakt.
Die rote "Wassertank leer" Kontrollleuchte leuchtet auf.	Sie haben nicht die "Restart" Taste gedrückt.	Drücken Sie die "Restart" Taste, die sich vorne auf dem Bedienungsfeld befindet.
Unten am Gerät strömt Dampf oder Wasser aus.	Das Gerät ist defekt.	Benutzen Sie den Dampfgenerator nicht und treten Sie mit einer zugelassenen Kundendienststelle in Kontakt.
Das „Anti-Kalk“ Kontrollleuchte leuchtet auf.	Sie haben die „Restart“ Taste zum erneuten Betrieb nicht gedrückt.	Drücken Sie die „Restart“ Taste auf dem Bedienfeld, um das Gerät erneut in Betrieb zu setzen.

Nehmen Sie Ihren Dampfgenerator niemals selbst auseinander. Bringen Sie ihn immer zu einer autorisierten Servicestelle.



Denken Sie an den Schutz Ihrer Umwelt !

- ① Ihr Gerät enthält wertvolle Rohstoffe, die wieder verwertet werden können.
- ➔ Entsorgen Sie Ihr Gerät deshalb umweltgerecht bei einer Sammelstelle Ihrer Stadt oder Gemeinde.

Important recommendations

Safety instructions

- Please read these instructions carefully before first use. This product has been designed for domestic use only. Any commercial use, inappropriate use or failure to comply with the instructions, the manufacturer accepts no responsibility and the guarantee will not apply.
- For your safety, this appliance conforms to the applicable standards and regulations (Low Voltage, Electromagnetic Compatibility, Environmental Directives, as applicable..).
- Your steam generator is an electrical appliance: it must be used in normal conditions of use. It is only designed for domestic use.
- Your generator is fitted with 2 safety systems:
 - a pressure release valve which, in the event of a malfunction, releases any excess steam;
 - a thermal fuse to prevent the appliance from overheating.
- Always plug in your steam generator:
 - an electrical installation with voltage between 220V and 240V.
 - an earthed socket.

Connecting to the wrong voltage may cause irreparable damage to the appliance and will invalidate your guarantee.

If you are using a mains extension lead, ensure that it is correctly rated (10A) with an earth, and is fully extended.

- Completely unwind the power cord from its storage space before connecting to an earthed socket.
 - If the electric power cord or the iron-unit is damaged, it must be replaced by an Approved Service Centre in order to prevent any danger.
 - Do not unplug the appliance by pulling on the cord.
- Always unplug your appliance:
- before filling the water tank or rinsing the collector,
 - before cleaning your generator,
 - after each use.

- The appliance must be used and placed on a flat, stable, heat-resistant surface. When you place the iron on the iron rest, make sure that the surface on which you place it is stable.
- This appliance is not intended for use by persons (including children) with reduced physical, sensory or mental capabilities, or lack of experience and knowledge, unless they have been given supervision or instruction concerning use of the appliance by a person responsible for their safety.
- Children should be supervised to ensure that they do not play with the appliance.
- Never leave the appliance unattended:
 - when it is connected to the mains,
 - until it has cooled down (around 1 hour).
- The soleplate and generator iron-rest can become very hot and cause burns; never touch these parts. Never touch the electric cords with the soleplate of the iron.
- Your appliance gives off steam which can cause burns. Handle your iron carefully, particularly when using the vertical steam function. Never direct the steam towards persons or animals.
- Always wait before rinsing the collector until the steam generator has cooled down and has been unplugged for at least 2 hours before unscrewing the collector.
- While rinsing out the boiler, never fill it directly under the tap.
- If you lose or damage the boiler rinse cap, have it replaced by an approved Service Centre.
- Do not immerse your steam generator in water or any other liquid. Do not rinse it under a running tap.
- The appliance must not be used if it has fallen to the floor, shows evidence of damage, leaks or fails to function correctly. Never dismantle your appliance. To avoid any danger, have it inspected in an approved service centre.
- This appliance has been designed for domestic use only. Any commercial use, inappropriate use or failure to comply with the instructions, the manufacturer accepts no responsibility and the guarantee will not apply.

Description

1. Comfort handle (depending on model)
2. Steam control button
3. Iron temperature adjustment button
4. Iron thermostat light
5. Easycord system
6. Iron rest
7. Illuminated on / off switch
8. Power cord storage space
9. Power cord
10. Turbo button (depending on model)
11. Lock-System hoop
12. Water tank filler cover
13. Water tank
14. Steam generator boiler (in the base unit)
15. Iron-base steam cord
16. Slide storage place for the steam cord
17. Scale collector cover
18. Scale collector
19. Control panel
 - a - Restart button
 - b - "Water tank empty" light
 - c - "Steam ready" light
 - d - "Anti-calc" indicator
 - e - Steam output control dial

Locking system for retaining the iron on the base - Lock-system

Your steam generator is fitted with a ring to hold the iron onto the base with a locked position for easy transport and storage - fig.1 :

- Locking - fig.2
- Unlocking - fig.3

To transport your steam generator using the handle of the iron :

- place the iron in position on the housing plate on the steam generator and fold the ring over the iron until it locks into position (you will hear a "click") - fig.2.
- Hold the iron by the handle to transport your steam generator - fig.1.

Ironing Boards:

Due to the powerful steam output, a mesh type ironing board must be used to allow any excess steam to escape and to avoid steam venting.

Preparation

What water may be used ?

- Your iron has been designed to operate using untreated tap water.
- Heat concentrates the elements contained in water during evaporation. The types of water listed below contain organic waste or mineral elements that can cause spitting, brown staining or premature wear of the appliance: water from clothes dryers, scented or softened water, water from refrigerators, batteries or air conditioners, pure distilled or demineralised water or rain water should not be used in your iron. Also do not use boiled, filtered or bottled water.

If your water is very hard (check with your local water authority) it is possible to mix untreated tap water with store-bought distilled or demineralised water in the following proportions : 50% untreated tap water, 50% distilled or demineralised water.

Filling the water tank

- Place the steam generator on a stable, horizontal and heat-resistant surface.
- Ensure that your steam generator is unplugged and that the soleplate and the iron rest have cooled down.
- Open the water tank filler cover - fig.4.
- Pour in untreated tap water up to the max mark - fig.5.
- Close the water tank filler cover.

Using the Easycord system

- Your iron is equipped with an extension cord system to prevent the cord from dragging over the laundry and creasing it again when ironing.
- Take the steam cord out of its housing and unwind it completely.
- Remove the tie to release the cord outlet.
- Press the Eject button - fig.6 and the Easycord system extends automatically.
- When the cord outlet tips, the Easycord system extends automatically without you having to press the Eject button.

Always use the Easycord system for enhanced comfort of use.

Switch on the steam generator

The first time the appliance is used, there may be some fumes and smell but this is not harmful. They will not affect use and will disappear rapidly.

- Completely unwind the power cord and the steam cord from its storage space.
 - Lower the retaining hoop (depending on model) to unlock the safety catch - fig.3.
 - Plug your steam generator into a mains socket with an earth pin".
 - Press on the on / off switch. The green light (located on the control panel) flashes and the boiler heats up - fig.7.
- When the green "steam ready" light stops flashing (after 2 minutes approximately), the appliance is ready.

Operating the control panel

- Green light flashes: the boiler heats up. - fig.7.
- Green light on: the steam is ready - fig.7.
- Red light "water tank" on: the water tank is empty - fig.10.
- The orange "anti-calc" indicator flashes - fig.12: you need to rinse the scale collector.



Use

Steam ironing

- Place the iron's temperature control slide according to the type of fabric to be ironed (see table below).
- The thermostat light comes on. Be careful ! The steam generator is ready when the thermostat light goes out and when the green "steam ready" light stays on.
- Adjust the steam output control dial (located on the control panel).
- While ironing, the light on top of the iron and the steam ready light turn on and off, as the temperature adjusts without interrupting ironing.
- To obtain steam, press on the steam control button under the iron handle and keep it pressed - fig.8. The steam will stop when you release the button.
- When starting, and regularly while it is being used, your steam generator's electric pump injects water into the boiler. It makes a noise but this is quite normal. You may also hear a clicking noise which is the steam valve opening. Again this is normal.
- Always spray starch onto the reverse side of the fabric to be ironed.

Do not place the iron on a metal support. When taking a break from ironing, always place the iron on the iron rest plate of the unit. It is equipped with non-slip pads and has been designed to withstand high temperatures.

SETTING THE TEMPERATURE AND STEAM OUTPUT ACCORDING TO TYPE OF FABRIC TO BE IRONED:

TYPE OF FABRICS	SETTING TEMPERATURE CONTROL	SETTING STEAM OUTPUT CONTROL DIAL
Linen, cotton	•••	
Silk, Wool	••	
Synthetics (polyester, acetate, acrylic, polyamide)	•	

To prime the steam circuit, either before using the iron for the first time, or if you have not used the steam function for a few minutes, press the steam control button several times in a row, holding the iron away from your clothes - fig.8. This will enable any cold water to be ejected from the steam circuit.

• Iron temperature setting:

- Start with the fabrics to be ironed at a low temperature (•) and finish with those which need higher temperatures (••• or Max).
- Mixed fibre fabric: set the ironing temperature to the setting for the most delicate fabric.
- Woollen garments: press repeatedly on the steam control button - fig.8 to obtain short bursts of steam, without placing the iron on the garment itself.

• Steam output setting:

- Thick fabric: increase the steam setting.
- At a low temperature : set the steam output control dial to the low position.

Dry ironing

- Do not press the steam control button under the iron handle.

Vertical steam ironing

Recommendations : for fabrics other than linen or cotton, hold the iron a few centimetres from the garment to avoid burning the fabric.

- Set the iron temperature control slide and the steam output control dial (located on the control panel) to the MAX position.
- Hang the garment on a coat hanger and hold the fabric slightly taut with one hand.
As steam is very hot : never attempt to remove creases from a garment while it is being worn, always hang garments on a coat hanger.
- Holding the iron in a vertical position - fig.8, tilted slightly forwards, press repeatedly on the steam control button (underneath the iron handle) moving the iron from top to bottom - fig.9.

Refilling the water tank

- When the red "tank empty" indicator light turns on, there is no more steam - fig.10. The water tank is empty.
- Unplug the steam generator. Open the tank filler flap - fig.4.
Fill the water tank up without exceeding the MAX level - fig.5.
- Close the water tank filler cover.
- Plug in the steam generator. Press the "Restart" button - fig.11, on the control panel to continue ironing. When the green indicator remains lit, the steam is ready.

TURBO Function (according to model)

- Press the Turbo control 2 or 3 times when you need extra steam:
 - for ironing thicker fabrics,
 - for getting rid of creases,
 - for powerful vertical steaming.

Use the Turbo function with care as its exceptional steam power can cause burns.

Maintenance and cleaning

Cleaning your steam generator

- Do not use detergent or descaling products for cleaning the soleplate base-unit.
- Never hold the iron or the base unit under the tap.
- Empty and rinse the removable water tank.
- Clean the plastic parts of the appliance occasionally with a soft cloth.

Tip: for easy, non-aggressive cleaning of the sole plate of your iron, use a damp sponge to clean the sole plate while it is still warm.

Easy descaling of your steam generator:



Do not use any descaling substances (vinegar, industrial descaling products, etc.) when rinsing the anti-scale valve :

they could damage it. Before emptying your steam generator, it must always be left to cool for 2 hours to avoid any risks of scalding.

To extend the life of your steam generator and avoid scale on your ironing, your steam generator is equipped with a built-in scale collector. This valve, located in the tank, automatically removes the scale that forms inside.

Operation:

- An orange “anti-scale” light located on the control panel starts blinking to tell you that the anti-scale valve needs rinsing - fig.12.

⚠ Important: This operation must not be carried out unless the steam generator has been unplugged for at least two hours and has cooled down completely. To carry out this operation, the steam generator must be close to a sink as water may come out of the tank when it is opened.

- Once the steam generator has cooled down completely, remove the scale collector cover - fig. 13.
- Unscrew the anti-scale valve and remove it from the housing; it contains the scale that has built up in the tank - fig.14 and fig.15.
- To clean the valve properly, just rinse it under running water to remove the scale it contains - fig.16.
- Put the valve back into its housing and screw it in completely to keep it watertight - fig.17.
- Refit the scale collector cover - fig. 18.

The next time you use your iron, press the “restart” button on the control panel to turn off the orange “anti-scale” light.

Storing the steam generator

- Press the illuminated on/off switch and unplug the generator.
- Place the iron on the housing plate on the steam generator.
- Raise the retaining hoop over the iron until it locks into place (audible click) - fig.2.
- Your iron is then safely retained on its base. Warning: do not touch the soleplate while still hot.
- Slot the extension cord outlet in the notch (depending on model). Take the end of the cord support and press to return the flexible part into the base.
- Store the steam cord in its slide storage place - fig.19. Take it, fold it in two so as to make a loop. Put the end of this loop in the slide storage place then push gently until you see the end on the other side of the slide storage place - fig.20.
- Leave the steam generator to cool for at least one hour before putting it away if it is to be stored in a cupboard or confined space.
- You can store the steam generator in complete safety.

Problems with your steam generator?

PROBLEMS	CAUSES	SOLUTIONS
The steam generator does not switch on or the iron indicator and ON/OFF indicator do not switch on.	The appliance is not switched on.	Check that your appliance is correctly plugged in and press the illuminated on/off switch.
Water runs out of the holes in the soleplate.	Water has condensed in the pipes because you are using steam for the first time or you have not used it for some time.	Press on the steam control button away from your ironing board until the iron produces steam.
	The soleplate is not hot enough.	Decrease the steam output while ironing at low temperature (steam output control dial on the control panel). Wait for the thermostat light to go out before activating the steam control button.
	Your thermostat is faulty; the iron is not hot enough.	Contact an Approved Service Centre.
Water streaks appear on the linen.	Your ironing board cover is soaked with water as it is not suited to the power of a steam generator.	Check that your ironing board is suitable (See page 20).

PROBLEMS	CAUSES	SOLUTIONS
White streaks come through the holes in the soleplate.	Your generator tank is ejecting scale as it has not been descaled regularly.	Rinse the collector (see § descaling your steam generator).
Brown streaks come through the holes in the soleplate and stain the linen.	You are using chemical descaling agents or additives in the water for ironing.	Never add this type of product in the water tank or in the boiler (see page 5 for what water may be used). Contact an Approved Service Centre.
	Fabric fibres have accumulated in the holes of the soleplate and are burning.	Clean the soleplate with a non-metallic sponge.
The soleplate is dirty or brown and may stain the linen.	Your linen is not rinsed sufficiently or you have ironed a new garment before washing it.	Ensure linen is rinsed thoroughly to remove any soap deposits or chemicals on new garments which may be sucked up by the iron.
	You are ironing at too high a temperature.	See our recommendations regarding temperature control setting.
	You are using starch.	Always spray starch on the reverse side of the fabric to be ironed.
There is no steam or there is little steam.	The water tank is empty (red light on).	Fill the water tank.
	The steam output control dial is set at minimum.	Increase the steam output (control dial on the control panel).
	The soleplate temperature is set to the maximum.	The steam generator operates normally but the steam is very hot and dry, and hard to see.
Steam comes out around the collector.	The collector is not tightened correctly.	Tighten the collector.
	The collector seal is damaged.	Contact an Approved Service Centre.
	The appliance is faulty.	Do not use the steam generator and contact an Approved Service Centre.
The red "water tank empty" light is on.	The water tank is empty.	Fill the water tank.
Steam or water escapes under the appliance.	The rinse plug seal is damaged.	Do not use the steam generator and contact an Approved Service Centre.
The "anti calc" indicator is lit.	You have not pressed the "Restart" button.	Press the "Restart" button on the control panel.



Environment protection first !

- ① Your appliance contains valuable materials which can be recovered or recycled.
- ➔ Leave it at a local civic waste collection point.

If you have any problems or queries please call our Customer Relations team first for expert help and advice:

0845 602 1454 - UK
 (01) 677 4003 - Ireland
 or consult our website - www.tefal.co.uk

Importanti raccomandazioni

Avvertenze di sicurezza

- Prima di utilizzare l'apparecchio, leggete attentamente le relative istruzioni d'uso: un uso non conforme alle norme prescritte manleva TEFAL da ogni responsabilità.
- Per garantire la vostra sicurezza, l'apparecchio è conforme alle norme e ai regolamenti vigenti (direttive sulla bassa tensione, compatibilità elettromagnetica, materiali a contatto con gli alimenti, ambiente...).
- La centrale vapore è un apparecchio elettrico: deve essere usato in normali condizioni d'utilizzo. È previsto soltanto per un uso domestico.
- È dotato di 2 sistemi di sicurezza:
 - Una valvola volta ad evitare le sovrappressioni: in caso di malfunzionamento, sfiata il vapore in eccesso;
 - Un fusibile termico per evitare il surriscaldamento.
- Collegare sempre la centrale vapore:
 - Ad un impianto elettrico la cui tensione sia compresa fra 220 e 240V.
 - Ad una presa elettrica con "terra".Un eventuale errore di allacciamento può provocare danni irreversibili al ferro e quindi annullare la garanzia. Se utilizzate una prolunga, verificate che la presa sia di tipo bipolare 10 A con conduttore di terra.
- Srotolate completamente il cavo dall'alloggio apposito prima di collegarlo alla presa di corrente elettrica.
- Se il cavo di alimentazione elettrica, oppure il cavo che collega il ferro al corpo dell'apparecchio o quello che collega la spazzola al corpo dell'apparecchio risulta danneggiato, rivolgetevi per la relativa sostituzione a un Centro assistenza autorizzato per evitare qualsiasi pericolo.
- Evitate di scollegare l'apparecchio tirando il cavo. Disinserite sistematicamente l'apparecchio dalla presa:
 - prima di riempire il serbatoio o di sciacquare il collettore,
 - prima di pulirlo;
 - primo di ogni utilizzazione.
- L'apparecchio deve essere utilizzato e appoggiato su una superficie stabile. Quando posate il ferro sul poggiaferro, assicuratevi che la superficie di sostegno sia stabile.
- Questo apparecchio non deve essere utilizzato da persone (compresi i bambini) le cui capacità fisiche, sensoriali o mentali sono ridotte, o da persone prive di esperienza o di conoscenza, tranne se hanno potuto beneficiare, tramite una persona responsabile della loro sicurezza, di una sorveglianza o di istruzioni preliminari relative all'uso dell'apparecchio.
- È opportuno sorvegliare i bambini per assicurarsi che non giochino con l'apparecchio.
- Non lasciare mai il ferro incustodito:
 - quando è collegato all'alimentazione elettrica;
 - fino a quando non si sia raffreddato (circa un'ora).
- La piastra del ferro e la piastra del poggiaferro della caldaia possono raggiungere temperature elevate e possono provocare ustioni: non toccatele. Evitate di toccare i cavi elettrici con la piastra del ferro da stiro.
- L'apparecchio emette vapore e questo può provocare ustioni. Maneggiate il ferro con cautela, soprattutto se stirate verticalmente. Evitate di dirigere il vapore verso persone o animali.
- Per svitare il tappo di scarico della caldaia, attendete sempre che il generatore sia freddo (disinserito da oltre 2 ore).
- Prima di sciacquare il collettore, aspettate sempre che la centrale vapore sia fredda e staccata dall'alimentazione da più di 2 ore per svitare il collettore.
- Se il tappo di scarico della caldaia viene smarrito o danneggiato, fatelo sostituire presso un centro di assistenza autorizzato TEFAL.
- Non immergete mai la centrale vapore in acqua né in altri liquidi. Non passatela mai sotto l'acqua del rubinetto.
- Non utilizzate il ferro se è caduto, se presenta danni visibili o anomalie di funzionamento. Non smontate mai l'apparecchio: fatelo esaminare presso un centro autorizzato TEFAL onde evitare eventuali rischi.

Descrizione

- | | |
|--|--|
| 1. Impugnatura comfort (secondo il modello) | 13. Serbatoio d'acqua |
| 2. Pulsante vapore | 14. Caldaia (sull'unità di base) |
| 3. Manopola di regolazione della temperatura del ferro | 15. Cavo vapore ferro-caldaia |
| 4. Spia luminosa del ferro | 16. Alloggiacavo |
| 5. Uscita cavo telescopico | 17. Copri collettore di calcare |
| 6. Supporto poggiaferro | 18. Collettore di calcare |
| 7. Interruttore luminoso on / off | 19. Pannello di controllo |
| 8. Vano avvolgicavo | a. Tasto di accensione "RESTART" |
| 9. Cavo elettrico | b. Spia Serbatoio d'acqua vuoto |
| 10. Tasto turbo (secondo il modello) | c. Spia "Pronto vapore" |
| 11. Archetto di mantenimento Lock-System | d. Spia "anti-calc" |
| 12. Aletta di chiusura del serbatoio d'acqua | e. Pulsante di regolazione erogazione vapore |

Sistema di blocco del ferro sulla base - Lock-system

La centrale vapore è munita di un archetto per trattenere il ferro sul corpo dell'apparecchio con un bloccaggio per trasportarla e riporla facilmente - fig. 1:

- Chiusura - fig.2
- Apertura - fig.3

Per trasportare la centrale vapore usando l'impugnatura del ferro:

- posate il ferro sulla piastra appoggiaferro della centrale vapore e abbassate l'archetto di tenuta sul ferro fino all'inserimento del bloccaggio (identificato da un "clic" sonoro) - fig.2.
- Afferrate il ferro per l'impugnatura per trasportare la centrale vapore - fig. 1.

Preparazione

Che acqua utilizzare ?

- L'apparecchio è stato progettato per funzionare con acqua di rubinetto. Tuttavia, in alcune regioni vicine al mare, il tenore di sale dell'acqua può essere elevato. In questo caso, utilizzate esclusivamente dell'acqua demineralizzata.
- Non utilizzate mai acqua contenente additivi (amido, essenze profumate, sostanze aromatiche, addolcenti, ecc.), né l'acqua delle batterie o prodotta dalla condensazione (ad esempio l'acqua degli asciugabiancheria, l'acqua dei frigoriferi o dei condizionatori, l'acqua piovana). Queste contengono rifiuti organici o elementi minerali che si concentrano sotto l'effetto del calore e provocano crepitii, colorature scure o un deperimento prematuro dell'apparecchio.

Ma se l'acqua contiene molto calcare, potete utilizzare l'acqua demineralizzata in commercio.

Accendere il generatore

- Mettete la centrale vapore in un posto stabile e orizzontale che supporti il calore.
- Controllare che il generatore sia freddo e staccare la spina.
- Aprite lo sportello di riempimento del serbatoio - fig.4.
- Riempite il serbatoio senza oltrepassare il livello Maxi - fig.5.
- Richiudete lo sportello di riempimento.

Utilizzate l'uscita del cavo telescopico

- Il ferro è dotato di un'uscita del cavo telescopico per evitare che il cavo possa sfregare sulla biancheria e sguaiarla durante la stiratura.
- Estraiete il cavo vapore dal suo vano e srotolatelo completamente.
- Rimuovete il laccio per liberare l'uscita del cavo.
- Premete il tasto EJECT - fig.6 e l'uscita del cavo telescopico si svolge automaticamente.
- Quando l'uscita del cavo si muove, il sistema telescopico si svolge automaticamente senza bisogno di premere il tasto EJECT.

Per maggiore comodità, utilizzate sempre l'uscita del cavo telescopico.

Mettete in funzione la centrale vapore

Durante la prima utilizzazione, può esserci una fuoriuscita di fumo o di odore assolutamente innocua. Tale fenomeno non ha nessun effetto sull'utilizzazione e scomparirà rapidamente.

- Srotolare completamente il filo dall'alloggio apposito.
 - Abbassare l'archetto per sbloccare l'impugnatura - fig.3.
 - Collegare la centrale vapore ad una presa elettrica di tipo "terra".
 - Accendete l'interruttore luminoso acceso/spento la spia verde (posizionata sul pannello di controllo) lampeggia e la caldaia si scalda - fig.7.
- Quando la spia verde resta accesa (dopo circa 2 minuti), il vapore è pronto.

Funzionamento del quadro comandi

- Spia verde lampeggiante: riscaldamento caldaia - fig.7.
- Spia verde fissa: il vapore è pronto - fig.7.
- Spia rossa fissa: il serbatoio è vuoto - fig.10.
- La spia arancione "anti-calc" lampeggia - fig.12: dovete sciacquare il collettore di calcare.



Utilizzo

Stiratura a vapore

- Posizionate il cursore di regolazione della temperatura del ferro sul tipo di tessuto da stirare (vedi la tabella sottostante).
- La spia luminosa del ferro si accende. Attenzione ! Il ferro è pronto quando la spia del termostato si spegne e quando la spia verde di "pronto vapore" rimane fissa.
- Regolate l'emissione della quantità di vapore (sul pannello di controllo).
- Durante la stiratura, la spia luminosa del ferro e la spia luminosa del vapore pronto si accende e si spegne, a seconda delle esigenze di riscaldamento senza interrompere l'utilizzo.
- Per ottenere vapore, premere sul comando vapore situato sull'impugnatura del ferro. Il vapore si ferma rilasciando il comando - fig.8. Il vapore si ferma rilasciando il comando.
- Dopo circa un minuto, e regolarmente durante l'uso, la pompa elettrica di cui è dotato l'apparecchio invia l'acqua nella caldaia. Quest'operazione produce un rumore normale.
- Se utilizzate amido, spruzzatelo sul rovescio dei tessuti da stirare.

Non appoggiare il ferro su un supporto metallico. Quando non si utilizza il ferro, riporlo sempre nel supporto poggiaferro. E' dotato di sistema anticivolo e sopporta alte temperature.

REGOLAZIONE DELLA TEMPERATURA E DEL VAPORE IN FUNZIONE DEL TIPO DI TESSUTO DA STIRARE:

TIPO DI TESSUTO	REGOLAZIONE DELLA MANOPOLA DELLA TEMPERATURA	REGOLAZIONE DEL PULSANTE DEL VAPORE
Lino / Cotone	•••	
Seta / Lana / Viscosa	••	
Tessuti sintetici (poliestere, acetato, acrilico, poliammide)	•	

Al momento della prima utilizzazione o se non avete usato il vapore da un po' di tempo: premete più volte successivamente il pulsante vapore con il ferro lontano dai panni da stirare - fig.8. Ciò permetterà l'eliminazione dell'acqua fredda dal circuito vapore.

- **Regolazione del cursore della temperatura del ferro da stiro:**
 - Cominciare prima con i tessuti che si stirano a bassa temperatura (•) e terminare con quelli che richiedono temperature più elevate (••• o Max).
 - Se si stirano tessuti di fibre miste, regolare la temperatura di stiratura in base alla fibra più delicata.
 - Se si stirano degli abiti di lana, premere solamente sul pulsante vaporizzatore del ferro da stiro con una serie di impulsi - fig.8, senza appoggiare il ferro da stiro sull'abito. Eviterete in tal modo di rovinarlo.
- **Regolazione della vaporizzazione:**
 - Se si stira un tessuto spesso, aumentare la vaporizzazione.
 - Se si stira a bassa temperatura, regolare il comando vaporizzatore della base sulla posizione bassa.

Stirare senza vapore

- Non premere il pulsante di controllo vapore sull'impugnatura del ferro.

Stiratura in verticale

I nostri consigli : per i tessuti diversi dal lino o dal cotone, mantenete il ferro ad alcuni centimetri di distanza per non bruciare il tessuto.

- Regolate il cursore della temperatura del ferro e l'erogazione di vapore della caldaia (situati sul pannello di controllo) in posizione maxi.
- Appendete l'indumento su una gruccia e tendete leggermente il tessuto con una mano.
- **Dato che il vapore prodotto è molto caldo, non togliate mai le grinze di un abito su una persona, ma sempre su una gruccia.**
- Mantenendo il ferro in posizione verticale premete in modo intermittente il comando vapore (posto sull'impugnatura del ferro) - fig.8 effettuando un movimento dall'alto verso il basso - fig.9.

Riempite nuovamente il serbatoio

- Non è possibile erogare vapore e la spia rossa "serbatoio vuoto" si accende - fig.10.
- Staccate dall'alimentazione la centrale vapore. Aprite lo sportello di riempimento del serbatoio - fig.4.
- Riempite il serbatoio senza oltrepassare il livello Maxi - fig.5.
- Richiudete lo sportello di riempimento.
- Ricollegate all'alimentazione la centrale vapore. Premete il tasto "Restart" di riavvio - fig.11, situato sul pannello comandi, per continuare a stirare. Quando la spia verde resta accesa, il vapore è pronto.

Funzione TURBO (secondo il modello)

- Premete 2 o 3 volte il tasto turbo per ottenere più vapore:
 - per stirare i tessuti più spessi,
 - per eliminare le false pieghe,
 - per una potente azione anti-pieghe in verticale.
- Utilizzate la funzione turbo con cautela, poiché l'eccezionale potenza del vapore può causare bruciature.**

Pulizia e manutenzione

Pulite la centrale vapore

- Non utilizzate prodotti detergenti o di decalcificazione per pulire la piastra o la caldaia.
 - Non mettete il ferro o la caldaia sotto l'acqua del rubinetto.
 - Svuotate e pulite il serbatoio dell'acqua amovibile.
 - Pulitelo regolarmente utilizzando una spugna ruvida per stoviglie non metallica inumidita.
- Trucco:** Per una pulizia più facile e non aggressiva per la piastra del ferro, utilizzate una spugnetta umida sulla piastra ancora tiepida.

Decalcificate facilmente la centrale vapore:

Persciacquare la caldaia non utilizzate assolutamente prodotti di decalcificazione: potrebbero danneggiarla. Prima di procedere allo svuotamento della centrale vapore, è obbligatorio lasciarla raffreddare per più di 2 ore, per evitare rischi di bruciatura.

Per prolungare la durata di vita della centrale vapore ed evitare i residui di calcare, la centrale vapore è dotata di un collettore di calcare integrato. Questo contenitore, situato nel cestello, recupera automaticamente il calcare che si forma all'interno.

Principio di funzionamento:

- La spia arancione "anti-calc" lampeggiante sul pannello di controllo avverte della necessità di sciacquare il raccogli-calcare - fig.12.

⚠ Attenzione: questa operazione non deve essere effettuata finché la centrale vapore non è staccata dall'alimentazione da più di due ore e non è completamente fredda. Per effettuare questa operazione, la centrale vapore deve trovarsi vicino ad un livello poiché può uscire dell'acqua dalla caldaia quando viene aperta.

- Una volta che la centrale vapore è completamente raffreddata, togliere i copri collettore di calcare - fig.13.
- Svitare completamente il contenitore e staccarlo dal corpo dell'apparecchio: in esso viene raccolto il calcare accumulato nel cestello - fig.14 et fig.15.
- Per pulire a fondo il contenitore è sufficiente sciacquarlo con acqua corrente per eliminare tutto il calcare - fig.16.
- Riponete il contenitore nel suo alloggiamento, riavvitandolo completamente per garantire la tenuta - fig.17.
- Rimettete il copri collettore di calcare al suo posto - fig.18.

Al successivo utilizzo premete il tasto "reset" situato sul pannello di controllo per spegnere la spia arancione "anti-calc".

Riponete la centrale vapore

- Premete l'interruttore luminoso acceso/spento per spegnere il generatore e togliete la spina.
- Posate il ferro sulla piastra appoggiaferro della centrale vapore.
- Portate l'archetto di mantenimento sul ferro fino a bloccarlo (udirete un "clic") - afig.2. Il ferro sarà così bloccato in tutta sicurezza sulla caldaia. Attenzione: non toccate la piastra ancora calda.
- Inserite l'uscita del cavo telescopico nella scanalatura - afig.19. Afferrate l'estremità dell'uscita del cavo e premete per fare rientrare la parte flessibile nella base.
- Sistemate il cavo nell'apposito alloggiamento. Piegate in due come per fare un nodo. Inserite la parte finale di questo anello nell'alloggiamento e spingete delicatamente fino a vedere l'estremità dall'altro lato dell'alloggio stesso. - afig.20
- Lasciate raffreddare la centrale vapore prima di riporla se dovete ritirarla in un armadio o in uno spazio stretto.
- Potete riporre la centrale vapore in tutta sicurezza.

Un problema con la centrale vapore?

PROBLEMI	POSSIBILI CAUSE	SOLUZIONI
La centrale vapore non si accende o la spia del ferro e l'interruttore luminoso on/off non si sono accesi.	L'elettrodomestico non è acceso.	Verificate che l'apparecchio sia correttamente collegato e premete sull'interruttore acceso/spento.
L'acqua cola attraverso i fori della piastra.	L'acqua si è condensata nei tubi poiché utilizzate il vapore per la prima volta o non l'avete utilizzata da qualche tempo.	Premete il comando vapore finché il ferro comincia ad erogare vapore.
	Utilizzate il comando vapore prima che il ferro sia caldo.	Diminuite la potenza di erogazione del vapore quando stirate a bassa temperatura (comando vapore sul pannello di controllo). Attendete che la spia del ferro si spenga prima di azionare il comando vapore.
	Il termostato non funziona: il ferro non è abbastanza caldo.	Contattate un Centro Assistenza Autorizzato.
Strisce d'acqua rimangono sulla biancheria.	Il vostro copriasse è saturo d'acqua perché non è adatto alla potenza di una centrale vapore.	Controlla che l'asse sia adatto (asse con griglia che previene condensa).
Colature bianche o scure escono dai fori della piastra.	La caldaia emette calcare perché non è decalcificata regolarmente.	Sciacquate il collettore (vedere § decalcificate la centrale).

PROBLEMI	POSSIBILI CAUSE	SOLUZIONI
Dai fori della piastra fuoriesce una materia nerastra che sporca gli indumenti.	State utilizzando sostanze chimiche decalcificanti o additivi nell'acqua da stiro.	Non aggiungere questi tipi di prodotti nel serbatoio d'acqua o nella caldaia. Contattate un Centro Assistenza Autorizzato.
La piastra è sporca o nerastra e rischia di sporcare gli indumenti.	Viene utilizzata una temperatura eccessiva.	Consultate i consigli sulla regolazione della temperatura.
	Gli indumenti non sono sufficientemente risciacquati o avete stiroato un nuovo indumento senza lavarlo.	Assicuratevi che la biancheria sia ben sciacquata cosicché non ci siano residui di sapone o altri prodotti chimici sugli indumenti.
	Utilizzate dell'amido.	Spruzzate l'amido sul rovescio del tessuto da stirare.
Non c'è vapore o c'è poco vapore.	Il serbatoio d'acqua è vuoto (spia rossa).	Riempite il serbatoio d'acqua amovibile.
	La potenza di erogazione del vapore è regolata al minimo.	Aumentate la potenza di erogazione del vapore (pulsante della caldaia).
	La temperatura della piastra è impostata sul massimo.	La centrale vapore funziona normalmente ma il vapore, molto caldo, è secco, quindi meno visibile.
Esce del vapore attorno al collettore	Il collettore è stretto male.	Ristringete il collettore.
	La guarnizione del collettore è danneggiata.	Contattate un Centro assistenza autorizzato.
	L'apparecchio è difettoso	Non utilizzate più la centrale vapore e contattate un Centro assistenza autorizzato.
La spia rossa "serbatoio d'acqua amovibile vuoto" è accesa.	Il tappo di scarico è mal avvitato.	Stringete il tappo di scarico.
Fuoriesce vapore dal tappo della caldaia.	La guarnizione del tappo è danneggiata.	Non utilizzate più la centrale vapore e contattate un Centro assistenza autorizzato.
La spia "anti calc" è accesa.	Non avete premuto il tasto "restart" riavvio.	Premete il tasto "restart" di riavvio situato sul pannello comandi.

Se non è possibile determinare la causa di un guasto, rivolgetevi a un Centro di assistenza autorizzato.



Partecipiamo alla protezione dell'ambiente !

- ① Il vostro apparecchio è composto da diversi materiali che possono essere riciclati.
- Lasciatelo in un punto di raccolta o presso un Centro Assistenza Autorizzato.

Recomendaciones importantes

Consejos de seguridad

- Lea atentamente las instrucciones de uso antes de utilizar por primera vez el aparato: un uso no conforme a las instrucciones eximirá a la marca de cualquier responsabilidad.
- Por su seguridad, este aparato cumple las normas y reglamentaciones aplicables (Directivas de Baja Tensión, Compatibilidad Electromagnética, Medio ambiente...)
- Su central de vapor es un aparato eléctrico: debe utilizarse en condiciones normales de uso. Este aparato está pensado únicamente para un uso doméstico.
- El aparato está equipado con 2 sistemas de seguridad:
 - una válvula que evita cualquier exceso de presión y que, en caso de disfunción, deja escapar el excedente de vapor,
 - un fusible térmico para evitar cualquier sobrecalentamiento.
- Conecte siempre la central de vapor:
 - a una instalación eléctrica cuya tensión se encuentre entre 220 y 240 V.
 - a una toma eléctrica de tierra.Cualquier error de conexión puede provocar daños irreversibles y anulará la garantía
- Si utiliza un alargador, asegúrese de que el enchufe sea de tipo bipolar IOA con toma de tierra.
- Desenrolle completamente el cable antes de conectarlo a una toma de tierra.
- En caso de que el cable de alimentación o el cable del vapor esté dañado, deberá llevarlo a cambiar obligatoriamente a un centro de servicio autorizado para evitar riesgos.
- No desenchufe el aparato tirando del cable.
Desconecte siempre el aparato:
 - antes de llenar el depósito o de lavar el colector,
 - antes de limpiarlo,
 - después de utilizarlo.
- El aparato debe ser utilizado y colocado sobre una superficie estable. Cuando coloque la plancha sobre el reposaplanchas, asegúrese de que la superficie en la que se encuentra es estable.
- Este aparato no está diseñado para ser utilizado por personas (incluidos los niños) cuyas capacidades físicas, sensoriales o mentales sean reducidas, o por personas con falta de experiencia o de conocimientos, salvo si éstas cuentan, a través de una persona responsable de su seguridad, con una vigilancia o con unas instrucciones previas relativas al uso del aparato.
- Se recomienda vigilar a los niños para asegurarse de que no juegan con el aparato.
- No deje nunca el aparato sin vigilancia:
 - cuando esté conectado a la electricidad,
 - mientras que no se haya enfriado alrededor de 1 hora.
- La suela de la plancha y la placa reposaplanchas de la carcasa pueden alcanzar unas temperaturas muy elevadas y provocar quemaduras: no las toque. No toque nunca los cables eléctricos con la suela de la plancha.
- Su aparato emite vapor que puede provocar quemaduras. Manipule la plancha con precaución, sobre todo cuando planche en vertical. No dirija nunca el vapor hacia personas o animales.
- Antes de lavar el colector, espere siempre a que la central del vapor se haya enfriado y desconectado desde hace más de 2 horas para desatornillar el colector.
- Si pierde o estropea el colector, llévelo a reparar a un centro de servicio autorizado.
- No sumerja nunca la central de vapor en agua o en cualquier otro líquido. No la pase nunca bajo el agua del grifo.
- El aparato no debe utilizarse si ha caído, si presenta daños aparentes, si tiene fugas o si presenta anomalías de funcionamiento. No desmonte nunca el aparato: llévelo a reparar a un centro de servicio autorizado para evitar riesgos.

Descripción

1. Asa confort (en función del modelo)
2. Botón de vapor
3. Botón de ajuste de la temperatura de la plancha
4. Piloto de la plancha
5. Salida del cable telescópico
6. Placa reposaplanchas
7. Interruptor luminoso de Encendido/Apagado
8. Compartimento para guardar el cable
9. Cable eléctrico
10. Botón turbo (en función del modelo)
11. Lock-System
12. Pestaña de llenado del depósito.
13. Depósito 1,4 l
14. Caldera (en el interior de la carcasa)
15. Cable de vapor
16. Pestaña corredera para guardar el cable de vapor
17. Ocultacolector de cal
18. Colector de cal
19. Panel de control
 - a. Botón "Restart"
 - b. Piloto "depósito vacío"
 - c. Piloto "vapor listo"
 - d. Piloto "antical"
 - e. Botón de ajuste del caudal de vapor

Sistema de bloqueo de la plancha en la base - Lock System

Su central de vapor está equipada con un arco de sujeción de la plancha a la carcasa con bloqueo para facilitar su transporte y almacenaje - fig.1:

- Bloqueo - fig.2
- Desbloqueo - fig.3

Para transportar su central de vapor por el asa:

- coloque la plancha sobre la placa reposaplanchas de la central de vapor y abata el arco de sujeción sobre la plancha hasta que se accione el bloqueo (oír un "clac") - fig.2.

- Agarre la plancha por el asa para transportar su central de vapor - fig.1.

Preparación

¿Qué agua se debe utilizar?

- El aparato está diseñado para funcionar con el agua del grifo. No obstante, en algunas regiones de la costa, el porcentaje de sal en el agua es elevado. Si fuera el caso, utilice únicamente agua desmineralizada.
- No utilice nunca agua que contenga aditivos (almidón, perfume, sustancias aromáticas, suavizante, etc.), ni agua de batería o de condensación (por ejemplo, agua de los tenderos, agua de frigoríficos, agua de climatizadores, agua de lluvia). Estas aguas contienen residuos orgánicos o elementos minerales que se concentran bajo el efecto del calor y que provocan manchas, derrames marrones o un envejecimiento prematuro del aparato.

Si su agua es muy calcárea, mezcle 50% de agua del grifo con 50% de agua desmineralizada de venta en tiendas.

Lenar el depósito

- Coloque la central de vapor en un lugar estable y horizontal que no sea sensible al calor.
- Asegúrese de que el aparato está desconectado y frío.
- Abra la pestaña de llenado del depósito - fig.4.
- Llene una jarra de agua hasta un máximo de 1,4 l de agua y viértala en el depósito procurando no superar el nivel "Máx" - fig.5.
- Vuelva a cerrar la pestaña de llenado.

Utilizar la salida del cable telescópico

- La plancha está equipada con una salida de cable telescópico para evitar que el cable cuelgue sobre la ropa y la vuelva a arrugar durante el planchado.
- Extraiga el cable de vapor de su compartimento y desenróllelo completamente.
- Retire la unión para liberar la salida del cable.
- Pulse el botón Eject - fig.6 y la salida del cable telescópico se desplegará automáticamente.
- Cuando la salida del cable bascula, el sistema telescópico se despliega automáticamente sin tener que pulsar el botón Eject.

Utilice siempre la salida del cable telescópico para un mayor confort de uso.

Poner la central de vapor en marcha

Durante el primer uso, el aparato puede desprender humo y un olor que no es nocivo. Este fenómeno sin consecuencias en el uso del aparato desaparecerá rápidamente.

- Desenrolle completamente el cable eléctrico y saque el cable de vapor de su compartimento.
- Abata el arco de sujeción de la plancha hacia adelante para desbloquear el punto de seguridad - fig.3.
- Conecte la central de vapor a una toma eléctrica de tierra.
- Pulse el interruptor luminoso de encendido/apagado. Éste se encenderá y la caldera empezará a calentarse: el piloto verde situado en el panel de control empezará a parpadear - fig.7. Cuando el piloto verde deje de parpadear (tras aprox. 2 minutos), el vapor estará listo.

Funcionamiento del panel de control

- El piloto verde parpadea - fig.7: la caldera está calentándose.
- El piloto verde ha dejado de parpadear - fig.7: el vapor está listo.
- El piloto rojo "depósito de agua" se ha encendido - fig.10: el depósito está vacío.
- El piloto naranja "antical" parpadea - fig.12: debe lavar el colector de cal.



Uso

Planchar con vapor

- Sitúe el botón de ajuste de la temperatura en el tipo de tejido que va a planchar (véase la tabla a continuación).
- El piloto de la plancha se enciende. Atención: el aparato está listo cuando el piloto de la plancha se apaga y el piloto verde situado en el panel de control deja de parpadear.
- Ajuste el caudal de vapor (botón de ajuste situado en el panel de control).
- Durante el planchado, el piloto situado en la plancha y el piloto de vapor listo se encienden y se apagan en función de las necesidades de calentamiento, pero esto no influye en el uso.
- Para obtener vapor, pulse el botón de vapor situado bajo el asa de la plancha - fig.8. El vapor se detendrá cuando deje de pulsar el botón.
- Tras aprox. un minuto, y de manera regular durante el uso, la bomba eléctrica de la que está dotada el aparato inyecta agua en la caldera. Esto genera un ruido que es normal.
- Si utiliza almidón, pulverícelo por el lado de la prenda que no planche.

No deposite nunca la plancha sobre un reposaplanchas metálico, ya que podría estropearlo; hágalo más bien sobre la placa reposaplanchas de la carcasa, ya que ésta se encuentra equipada con un revestimiento antideslizante y está diseñada para resistir a temperaturas elevadas.

AJUSTE DE LA TEMPERATURA Y DEL CAUDAL DE VAPOR EN FUNCIÓN DEL TIPO DE TEJIDO QUE VAYA A PLANCHAR:

TIPO DE TEJIDOS	AJUSTE DEL BOTÓN DE LA TEMPERATURA	AJUSTE DEL BOTÓN DE VAPOR
Lino, algodón	•••	
Lana, seda, viscosa	••	
Sintéticos (poliéster, acetato, acrílico, poliamida)	•	

E

En la primera utilización o si no ha utilizado el vapor desde hace unos minutos: pulse varias veces seguidas el botón de vapor - fig.8 con la plancha alejada del tejido. Esto permitirá eliminar el agua fría del circuito de vapor.

• Ajuste del botón de temperatura de la plancha:

- Empezar primero por los tejidos que se planchan a baja temperatura y termine por los que soportan una temperatura más elevada (••• o Máx).
- Si plancha tejidos de fibras mezcladas, ajuste la temperatura de planchado a la fibra más frágil.
- Si plancha prendas de lana, presione sólo el botón de vapor de la plancha por impulsos - fig.8, sin que la plancha toque la prenda. De este modo, evitará que se desluzca.

• Ajuste del botón de caudal de vapor:

- Si plancha un tejido grueso, aumente el caudal de vapor.
- Si plancha a baja temperatura, ajuste el botón de caudal de vapor en la posición de Min.

Planchar en seco

- No pulse el botón de vapor.

Eliminar las arrugas verticalmente

Para los tejidos que no sean lino o algodón, mantenga la plancha a unos centímetros para no quemarlos.

- Ajuste el botón de temperatura de la plancha y el botón de ajuste del caudal de vapor en la posición de máx.
- Cuelgue la prenda de una percha y estire ligeramente el tejido con una mano. Como el vapor que genera la plancha está a temperatura elevada, no planche nunca una prenda sobre una persona, sino siempre sobre una percha.
- Pulse el botón de vapor - fig.8 de manera intermitente realizando un movimiento de arriba a abajo - fig.9.

Llenar el depósito durante el uso

- Si el piloto rojo "depósito vacío" se enciende - fig.10, significará que ya no le queda vapor. El depósito de agua está vacío.
- Desconecte la central de vapor. Abra la pestaña de llenado del depósito - fig.4.
- Utilice una jarra de agua, llénela hasta un máximo de 1,4 l de agua y viértala en el depósito procurando no superar el nivel "Máx" del depósito - fig.5.
- Vuelva a cerrar la pestaña de llenado.
- Vuelva a conectar la central de vapor. Pulse el botón "Restart" de reinicio - fig.11, situado en el panel de control para seguir planchando. Cuando el piloto verde deje de parpadear, el vapor estará listo.

Función TURBO (en función del modelo)

- Pulse 2 o 3 veces el botón de turbo para obtener puntualmente vapor extra:
 - para planchar los tejidos más gruesos,
 - para eliminar los falsos pliegues,
 - para un planchado vertical potente.

Utilice la función turbo con precaución ya que la potencia excepcional del vapor puede provocar quemaduras.

Mantenimiento y limpieza

Limpiar su central de vapor

- No utilice ningún producto de mantenimiento o de eliminación de la cal para limpiar la suela o la carcasa.
- No pase nunca la plancha o la carcasa bajo el chorro del grifo.
- Limpie regularmente la suela con una esponja no metálica.
- Limpie de vez en cuando las partes plásticas con un paño suave ligeramente humedecido.

Truco: Para una limpieza más fácil y que no agrede la suela de la plancha, utilice una esponja húmeda sobre la suela aun templada.



Eliminar la cal fácilmente de su central de vapor:

No introduzca productos eliminadores de cal (vinagre, eliminadores de cal industriales...) para lavar la caldera ya que podrían dañarla. Antes de proceder a vaciar su central de vapor, deberá esperar obligatoriamente a que se enfríe durante más de 2 horas, para evitar cualquier riesgo de quemadura.

Para prolongar la vida útil de su central de vapor y evitar las proyecciones de cal, su central de vapor está equipada con un colector de cal integrado. Este colector, situado en la cuba, recupera automáticamente la cal que se forma en el interior.

Principio de funcionamiento:

- Un piloto naranja "antical" parpadea en el panel de control para indicarle que tiene que lavar el colector - fig.12.

⚠ Atención, esta operación no debe llevarse a cabo mientras que la central de vapor no lleve desconectada más de dos horas y no se encuentre completamente fría. Para realizar esta operación, la central de vapor debe estar cerca de un fregadero, ya que el agua puede salir de la cuba al abrirla.

- Una vez la central de vapor completamente fría, retire el ocultacolector de cal - fig.13.
- Desatornille completamente el colector y retírelo de la carcasa. La cal acumulada se encuentra en la cuba - fig.14 y fig.15.
- Para limpiar bien el colector sólo tiene que lavarlo con agua del grifo y eliminar la cal que contiene - fig.16.
- Vuelva a colocar el colector en su compartimento atomillándolo de nuevo completamente para asegurar la estanqueidad - fig.17.
- Vuelva a colocar el ocultacolector de cal en su sitio - fig.18.

La próxima vez que utilice el aparato pulse el botón "restart" situado en el panel de control para apagar el piloto naranja "antical".

Guardar la central de vapor

- Apague el interruptor de encendido/apagado y desconecte la toma.
- Coloque la plancha sobre la placa reposaplanchas de la central de vapor.
- Abata el arco de sujeción sobre la plancha hasta oír el "clic" de bloqueo - fig.2. De este modo, la plancha quedará bloqueada con total seguridad a la carcasa.
- Guarde el cable eléctrico en su compartimento - fig. 19.
- Ajuste la salida del cable telescópico en la muesca. Agarre el extremo de la salida del cable y presione para que la parte flexible retroceda hasta la base.
- Guarde el cable de vapor en la pestaña corredera de almacenamiento. Agarre el cordón, dóblelo en dos de manera a formar un bucle. Introduzca el extremo de este bucle en la pestaña corredera y a continuación empuje lentamente hasta que vea aparecer el extremo del cable del otro lado de la pestaña corredera - fig. 20.
- Deje enfriar la central de vapor antes de guardarla en un armario o en un lugar estrecho.
- Puede guardar su central de vapor con total seguridad.

¿Tiene algún problema con la central de vapor?

Problemas	Causas probables	Soluciones
La central de vapor no se enciende o el piloto de la plancha y el interruptor luminoso de encendido/apagado no se encienden.	El aparato no está conectado a la electricidad.	Asegúrese de que el aparato se encuentra bien conectado a una toma que funcione y de que tiene corriente (interruptor de encendido/apagado luminoso encendido).
El agua corre por los orificios de la suelo.	El termostato está desajustado: la temperatura sigue siendo demasiado baja.	Póngase en contacto con el centro de servicio autorizado.
	Está utilizando vapor cuando la plancha aun no está suficientemente caliente.	Compruebe el ajuste del termostato y del caudal de vapor. Espere a que el piloto de la plancha se haya apagado antes de accionar el botón de vapor.
	El agua se ha condensado en los tubos ya que está utilizando el vapor por primera vez o no lo ha utilizado desde hace tiempo.	Pulse el botón de vapor fuera de la mesa de planchar hasta que la plancha emita vapor.
Aparecen restos de agua en la ropa.	La funda de la mesa está saturada de agua ya que no está adaptada a la potencia de una central de vapor.	Asegúrese de tener una mesa adaptada (bandeja con rejilla que evita la condensación).
Unos derrames blancos salen de los orificios de la suelo.	Su caldera está expulsando cal ya que no se ha limpiado regularmente.	Lave el colector (véase § eliminar la cal de su central).

Problemas	Causas probables	Soluciones
Unos derrames marrones salen de los orificios de la suela y manchan la ropa.	Está utilizando productos químicos para eliminar la cal o aditivos en el agua de planchado.	No añada nunca ningún producto en el depósito (véase § ¿qué agua se debe utilizar?). Póngase en contacto con el centro de servicio autorizado.
La suela está sucia o amarilla y puede manchar la ropa.	Está utilizando una temperatura demasiado elevada.	Consulte nuestros consejos sobre el ajuste de las temperaturas.
	Su ropa no se ha aclarado suficientemente o ha planchado una prenda nueva antes de lavarla.	Asegúrese de que la ropa está lo suficientemente aclarada para eliminar los eventuales depósitos de jabón o productos químicos de las prendas nuevas.
Hay poco o nada de vapor.	Está utilizando almidón.	Pulverice siempre el almidón en la cara de la prenda que no va a planchar.
	El depósito está vacío (piloto rojo encendido).	Llene el depósito.
	El caudal de vapor está ajustado al mínimo.	Aumente el caudal de vapor.
Sale vapor alrededor del colector.	La temperatura de la suela está ajustada al máximo.	La central de vapor funciona normalmente, pero el vapor, muy caliente, es seco, y por tanto menos visible.
	El aparato está mal apretado.	Apriete de nuevo el colector.
El piloto "depósito de agua extraíble vacío" está encendido.	La junta del colector está dañada.	Póngase en contacto con el centro de servicio autorizado.
	El aparato está defectuoso.	No utilice la central de vapor y póngase en contacto con el centro de servicio autorizado.
Está saliendo agua o vapor por debajo del aparato.	El aparato está defectuoso.	No utilice la central de vapor y póngase en contacto con el centro de servicio autorizado.
El piloto "antical" está encendido.	No ha pulsado el botón "Restart" de reinicio.	Pulse el botón "Restart" de reinicio situado en el panel de control.

Si no puede determinar la causa de una avería, acuda a un centro de servicio postventa autorizado.



¡Contribuyamos a la protección del medio ambiente!

- ① Su aparato contiene un gran número de materiales aprovechables o reciclables.
- ➔ Entréguelo en un punto de recogida o, en su defecto, en un centro de servicio autorizado para que se lleve a cabo su tratamiento.

Recomendações importantes

Conselhos de segurança

- Leia atentamente o manual de instruções antes da primeira utilização: uma utilização não conforme ao manual de instruções, liberta a TEFAL de qualquer responsabilidade e anula a garantia.
- Para sua segurança, este aparelho está em conformidade com as normas e regulamentações aplicáveis (Directivas de Baixa Tensão, compatibilidade electromagnética, materiais em contacto com os alimentos, ambiente...).
- O gerador de vapor é um aparelho eléctrico: deve ser utilizado em condições normais de utilização. Foi concebido apenas para um uso doméstico.
- Está equipado com 2 sistemas de segurança:
 - uma válvula que evita qualquer sobrepressão, permitindo em caso de avaria a libertação do excesso de vapor;
 - um fusível térmico para evitar o sobreaquecimento.
- Ligue sempre o gerador de vapor:
 - numa instalação eléctrica cuja voltagem se situe entre 220 e 240V.
 - numa tomada eléctrica com condutor terra, e que se encontra em perfeitas condições de utilização.Qualquer erro na ligação pode causar danos irreversíveis e anular a garantia. Se utilizar uma extensão, certifique-se que a tomada é do tipo bipolar 10A com condutor terra.
- Desenrole totalmente o cabo antes de ligar a ficha à tomada.
- Se o cabo de alimentação ou o cabo do vapor se encontrarem de alguma forma danificados, deverão obrigatoriamente ser substituídos por um Serviço de Assistência Técnica autorizado.
- Não desligue o aparelho puxando pelo cabo.
- Desligue sempre o aparelho retirando a ficha da tomada:
 - antes de encher o reservatório ou de enxaguar o colector,
 - antes de o limpar,
 - após cada utilização.
- O aparelho tem de ser utilizado e colocado numa superfície estável. Quando colocar o ferro sobre a base para repouso do ferro, certifique-se que a superfície onde o coloca tem estabilidade.
- Este aparelho não foi concebido para ser utilizado por pessoas (incluindo crianças) cujas capacidades físicas, sensoriais ou mentais se encontram reduzidas, ou por pessoas com falta de experiência ou conhecimento, a não ser que tenham sido devidamente acompanhadas e instruídas sobre a correcta utilização do aparelho, pela pessoa responsável pela sua segurança.
- É importante vigiar as crianças por forma a garantir que as mesmas não brinquem com o aparelho.
- Nunca deixe o aparelho sem vigilância:
 - quando está ligado à corrente eléctrica;
 - enquanto não estiver totalmente frio (cerca de 1 hora).
- A base do seu ferro e a base para repouso podem atingir temperaturas bastante elevadas, podendo causar queimaduras: não lhes toque. Nunca toque nos cabos eléctricos com a base do ferro de engomar.
- O seu aparelho produz vapor que pode causar queimaduras. Manipule o seu ferro com precaução, especialmente se engomar na vertical. Nunca dirija o vapor para pessoas ou animais.
- Antes de desapertar a tampa de esvaziamento da caldeira, espere sempre que o gerador arrefeça (desligado da corrente há mais de 2 horas).
- Antes de enxaguar o colector, aguarde sempre até que o gerador de vapor esteja frio e desligado há mais de 2 horas para despertar o colector.
- Se perder ou danificar a tampa de esvaziamento da caldeira, peça a sua substituição a um Serviço de Assistência Técnica autorizado.
- Nunca mergulhe o gerador de vapor em água ou em qualquer outro líquido. Nunca o passe pela água da torneira.
- Em caso de queda, danos visíveis, fugas ou anomalias no funcionamento, o aparelho não pode ser utilizado. Nunca o desmonte pelos seus próprios meios: dirija-se a um Serviço de Assistência Técnica Tefal autorizado por forma a evitar qualquer tipo de perigo.

Descrição

1. Pega conforto (consoante o modelo)
2. Comando do vapor
3. Termóstato do ferro
4. Luz piloto do ferro
5. Botão de extensão do sistema Easy Cord
6. Base para repouso do ferro
7. Interruptor luminoso ligar/desligar
8. Compartimento de arrumação do cabo eléctrico
9. Cabo eléctrico
10. Botão turbo (consoante o modelo)
11. Arco de bloqueio Lock-System
12. Orifício de enchimento do reservatório de água
13. Reservatório de água
14. Caldeira (no interior do gerador de vapor)
15. Cabo de ligação do ferro à base do gerador de vapor
16. Compartimento de arrumação do cabo de vapor
17. Tampa do colector de calcário
18. Colector de calcário
19. Painel de comandos
 - a. Botão "RESTART"
 - b. Luz piloto "depósito de água vazio"
 - c. Luz piloto "vapor pronto"
 - d. Indicador luminoso "anti-calc"
 - e. Comando regulador do débito de vapor

Sistema de bloqueio do ferro na base - Lock-system

O gerador de vapor está equipado com um arco de bloqueio do ferro para facilitar o transporte e a arrumação - fig.1:

- Bloqueio - fig.2.

- Desbloqueio - fig.3.

Para transportar o gerador de vapor pela pega do ferro:

- coloque o ferro sobre a base de repouso e rebata o arco de bloqueio sobre o ferro até ouvir um clique de bloqueio - **fig.2**.
- pegue no ferro pela pega para transportar o gerador de vapor - **fig.1**.

Preparação

Que tipo de água utilizar ?

- O seu aparelho foi concebido para funcionar com água da torneira. Contudo, em determinadas regiões junto ao mar, o teor em sal da água pode ser muito alto. Neste caso, utilize apenas água desmineralizada.
- Nunca utilize água com aditivos (amido, fragrância, substâncias aromáticas, amaciador, etc.), nem água de bateria ou de condensação (por exemplo, água das máquinas de secar roupa, água dos frigoríficos, água dos aparelhos de ar condicionado, água da chuva). Estas águas contêm detritos orgânicos ou elementos minerais que se concentram sob o efeito do calor e provocam salpicos, derrames de cor castanha ou um envelhecimento prematuro do seu aparelho.

Se a água que utiliza contém um elevado teor de cálcio, utilize água desmineralizada disponível no mercado.

Encher o reservatório

- Coloque o gerador de vapor num local estável e horizontal resistente ao calor
- Certifique-se que o aparelho está desligado da corrente e que a base do ferro e a base de repouso do ferro estão frias.
- Abra a tampa do reservatório da água - **fig.4**.
- Encha o depósito de água sem ultrapassar o nível máximo - **fig.5**.
- Feche a tampa do reservatório de água.

Utilize o sistema Easy Cord

- O ferro está equipado com um sistema de extensão do cabo (Easy Cord) para evitar que este se arraste sobre a roupa e a enrugue enquanto engoma.
- Retire o cabo do vapor do respectivo compartimento e desenrole-o na totalidade.
- Retire o clip de modo a libertar a saída do cabo.
- Prima o botão Eject - **fig.6** e o sistema Easy Cord desdobra-se automaticamente.
- Quando abanar a saída do cabo, o sistema Easy Cord desdobra-se automaticamente sem ser necessário premir o botão Eject.

Utilize sempre o sistema Easy Cord para um maior conforto de utilização.

Coloque o seu gerador de vapor a funcionar

Após aproximadamente um minuto, e regularmente durante a utilização, a bomba eléctrica integrada no seu aparelho injecta água para a caldeira. Esta acção irá produzir um ruído, normal durante este procedimento.

- Desenrole completamente o cabo.
- Rebata o arco de bloqueio para a frente por forma a desbloquear o ferro - **fig.3**.
- Ligue o gerador de vapor a uma tomada de tipo "terra".
- Carregue no interruptor ligar/desligar : a luz piloto verde (localizada no painel de comandos) acende intermitentemente e a caldeira aquece - **fig.7**.
Quando a luz piloto verde parar de piscar (cerca de 2 mn) o vapor está pronto.

Funcionamento do painel de comandos

- Luz verde intermitente: a caldeira está em aquecimento - **fig.7**.
- Luz verde fixa: pode começar a utilizar o vapor - **fig.7**.
- Luz vermelha fixa: o depósito está vazio - **fig.10**.
- Indicador luminoso laranja "anti-calc" pisca - **fig.12**: deve enxaguar o colector de cálcio.



Utilização

Engomar com vapor

- Regule o termostato do ferro seleccionando o tipo de tecido a engomar (ver quadro mais abaixo).
- A luz-piloto do ferro acende. Atenção: o aparelho está pronto quando a luz do ferro se desliga e a luz verde do vapor permanece fixa.
- Regule o débito de vapor (no painel de comandos).
- Durante o funcionamento, a luz piloto do ferro e a luz piloto de vapor pronto acendem e apagam consoante as necessidades de aquecimento. Este procedimento não tem qualquer consequência na utilização do aparelho.
- Para obter vapor, carregue no comando do vapor que se encontra na pega do ferro - **fig.8**. Se soltar o comando, o vapor pára.
- Aquando da primeira utilização, o aparelho poderá libertar fumos e odores inofensivos. Este fenómeno sem consequências, desaparecerá logo que o comece a utilizar.
- Se utilizar amido, pulverize-o no lado oposto ao que vai ser engomado.

Não coloque o ferro sobre um suporte metálico mas sim sobre a base para repouso do ferro que se encontra equipada com protecções antiderrapantes, concebidas para resistir a altas temperaturas.

REGULAÇÃO DO TERMÓSTATO DO FERRO E DO BOTÃO DE COMANDO DO DÉBITO DE VAPOR EM FUNÇÃO DO TIPO DE TECIDO A ENGOMAR:

TIPO DE TECIDO	REGULAÇÃO DO TERMÓSTATO	REGULAÇÃO DO COMANDO DE VAPOR
Linho, algodão	•••	
Lã, seda, viscose	••	
Sintéticos (acetato, acrílico, poliamida, poliéster)	•	

Aquando da primeira utilização ou se não tiver utilizado o vapor durante alguns minutos - fig.8 : afaste o ferro da peça de roupa e carregue repetidamente no comando do vapor por forma a eliminar a água fria no circuito de vapor.

- **Regulação do termóstato do ferro:**
 - Comece por engomar os tecidos que só podem ser engomados a temperaturas baixas (•) e termine com os tecidos resistentes a temperaturas elevadas (••• ou Máx).
 - Se engomar um tecido com fibras mistas, regule a temperatura para a fibra mais delicada.
 - Se engomar peças de roupa de lã, carregue no comando do vapor do ferro por impulsos - fig.8. , sem pousar o ferro sobre a peça. Evitará, assim, que a roupa fique com lustro.
- **Regulação do débito do vapor:**
 - Se engomar um tecido grosso, aumente o débito do vapor.
 - Se engomar a baixa temperatura, regule o comando do débito de vapor para a posição mini.

Engomar sem vapor

- Não pressione o comando de vapor localizado na pega do ferro.

Engomar na vertical

Para os tecidos que não o linho ou o algodão, mantenha o ferro a alguns centímetros por forma a não queimar o tecido.

- Regule o termóstato do ferro e o comando de débito de vapor (situado no painel de comandos) na posição máxima.
- Pendure a peça de roupa num cabide e estique ligeiramente o tecido com uma mão. **Uma vez que o vapor produzido é muito quente, nunca passe a ferro roupa vestida numa pessoa, utilize sempre um cabide.**
- Coloque o ferro na vertical, carregue no comando de vapor (situado na pega do ferro) de forma intermitente - fig.8. , efectuando um movimento de cima para baixo - fig.9.

Encher novamente o reservatório

- Produção de vapor inexistente e luz piloto vermelha "depósito vazio" acesa: o reservatório de água está vazio - fig.10.
- Desligue o gerador de vapor. Abra a tampa de enchimento do reservatório - fig.4.
- Encha o reservatório de água sem ultrapassar o nível máximo - fig.5.
- Feche a tampa do reservatório de água.
- Volte a ligar o gerador de vapor. Carregue no botão "Restart" - novo arranque - fig.11, situado no painel de instrumentos para voltar a engomar. Quando o indicador luminoso verde se mantém aceso, o vapor está pronto.

Função TURBO (consoante o modelo)

- Dê 2 ou 3 impulsos no comando turbo para obter, pontualmente, mais vapor:
 - para engomar tecidos mais grossos,
 - para eliminar vincos,
 - para engomar na vertical

Utilize a função turbo com precaução na medida em que a potência excepcional do vapor pode causar queimaduras.

Limpeza e manutenção

Limpe o gerador de vapor

- Nunca passe o ferro ou a respectiva caldeira por água.
- Esvazie e enxágue o reservatório amovível.
- Limpe regularmente a base utilizando uma esponja humedecida suave.
- Regularmente, limpe as partes plásticas com um pano macio ligeiramente humedecido.

Conselho: para uma limpeza mais fácil e não agressiva para a base do seu ferro, utilize uma esponja húmida sobre a base ainda morna.

Proceda à descalcificação do seu gerador de vapor



Não introduza produtos anti-calcário (vinagre, detergentes anti-calcário industriais...) para descalcificar a caldeira por forma a não danificá-la.

Antes de proceder ao esvaziamento da central de vapor, é obrigatório deixá-la arrefecer durante mais de 2 horas, para evitar qualquer risco de queimadura.

Para prolongar a duração útil do seu gerador de vapor e evitar os resíduos de calcário, o seu gerador está equipado com um coletor de calcário integrado. Este coletor, colocado na cuba, recupera automaticamente o calcário que se forma no seu interior.

Princípio de funcionamento:

- Uma luz piloto laranja "anti-calc" pisca no painel de controlo para indicar que é necessário enxaguar o coletor - fig.12

⚠ Atenção, esta operação só deve ser efectuada enquanto o gerador de vapor não estiver ligado há pelo menos duas horas e estiver totalmente frio. Para efectuar esta operação, o gerador de vapor deve estar situado na proximidade de lava-loiça, dada a possibilidade de saída de água da cuba aquando da sua abertura.

- Uma vez o gerador de vapor totalmente arrefecido, retire a tampa do coletor de calcário - fig.13.
- Desenrosque totalmente o coletor e retire-o da caixa. O coletor contém o calcário acumulado na cuba - fig.14 et fig.15.
- Para limpar devidamente o coletor, basta enxaguar-lo com água corrente por forma a eliminar o calcário que contém - fig.16.
- Volte a colocar o coletor no respectivo compartimento enroscando-o na totalidade de modo a assegurar a estanquicidade - fig.17.
- Volte a colocar a tampa do coletor de calcário - fig.18.

Aquando da próxima utilização, prima o botão "reset" situado no painel de controlo para desligar o indicador laranja "anti-calc".

Arrume o gerador de vapor

- Desligue o gerador no interruptor luminoso ligar/desligar e retire a ficha da tomada.
- Coloque o ferro sobre a placa de descanso do ferro do gerador de vapor.
- Puxe o arco de bloqueio sobre o ferro até ouvir um clique de bloqueio - fig.2. Deste modo, o ferro fica bloqueado de forma totalmente segura sobre a respectiva caldeira. **Atenção: não toque na base ainda quente.**
- Guarde o cabo de alimentação no respectivo compartimento - fig. 19. Segure na extremidade do sistema Easy Cord e carregue de modo a introduzir a parte flexível na base.
- Arrume o cabo do vapor no respectivo compartimento. Pegue no cabo e dobre-o ao meio. Coloque a ponta dobrada no compartimento e empurre devagar até que esta apareça na outra extremidade do compartimento - fig.20.
- Deixe arrefecer o gerador de vapor antes de arrumá-lo num armário ou num espaço estreito.
- Pode arrumar o gerador de vapor em total segurança.

Um problema com o seu gerador de vapor?

PROBLEMAS	CAUSAS POSSÍVEIS	SOLUÇÕES
O gerador de vapor não liga ou o indicador do ferro e o indicador luminoso ligar/desligar não estão acesos.	O aparelho não está ligado.	Certifique-se que o aparelho está ligado e carregue no botão on/off.
A água sai pelos orifícios da base.	A água condensou-se nos tubos porque está a utilizar o vapor pela primeira vez ou já não o utiliza há algum tempo.	Carregue no comando de vapor, afastado da tábua de engomar, até o ferro produzir vapor.
	A base não está suficientemente quente.	Reduza o débito de vapor quando engoma a baixa temperatura (controlo do débito de vapor no painel de comandos). Aguarde que a luz piloto do ferro se apague antes de utilizar o comando de vapor.
	O termóstato está desregulado: a temperatura continua demasiado baixa.	Contacte um Serviço de Assistência Técnica.
Marcas de água aparecem na roupa.	A cobertura da tábua está saturada de água porque não está adaptada à potência de um gerador de vapor.	Certifique-se que a tábua é adequada (tabuleiro com grelha que evite a condensação).
Marcas brancas ou castanhas saiem pelos orifícios da base.	A caldeira rejeita calcário porque não é submetida regularmente ao processo de descalcificação do seu gerador.	Enxagúe o coletor (ver § proceda à descalcificação do seu gerador de vapor).

PROBLEMAS	CAUSAS POSSÍVEIS	SOLUÇÕES
Sai líquido castanho pelos orifícios da base que mancha a roupa.	Utiliza produtos químicos para à descalcificação ou aditivos na água.	Nunca utilize este tipo de produto no reservatório ou na caldeira. Contacte um Serviço de Assistência Técnica autorizado.
A base está suja ou castanha e pode manchar a roupa.	Utiliza uma temperatura muito elevada.	Veja os nossos conselhos sobre a regulação das temperaturas.
	A sua roupa não está suficientemente bem lavada ou engomou uma nova peça de roupa antes de a ter lavado.	Certifique-se que a roupa está suficientemente enxaguada por forma a retirar os eventuais resíduos de detergente ou produtos químicos das roupas novas.
	Utiliza goma.	Pulverize sempre o amido no lado oposto ao que vai ser engomado.
Existe pouco ou nenhum vapor.	O depósito está vazio (luz vermelha acesa).	Encha o reservatório amovível.
	O débito de vapor está regulado no mínimo.	Aumente o débito de vapor (botão de regulação no painel de comandos).
	A temperatura da base está regulada no máximo.	O gerador de vapor funciona normalmente, mas o vapor, muito quente, é seco e, por conseguinte, menos visível.
Sai vapor à volta do colector.	O colector está mal apertado.	Volte a apertar o colector.
	A junta do colector está danificada.	Contacte um Serviço de Assistência Técnica autorizado.
	O aparelho está defeituoso.	Não utilize mais o gerador de vapor e contacte um Serviço de Assistência Técnica autorizado.
A luz vermelha "depósito de água vazio" está acesa.	Não pressionou o botão Restart.	Pressione o botão Restart.
Sai vapor por baixo do aparelho.	O aparelho está avariado.	Não utilize mais o gerador de vapor e contacte um Serviço de Assistência Técnica autorizado.
O indicador luminoso "anti calc" está aceso.	Não carregou no botão "restart" - novo arranque.	Carregue no botão "restart" - novo arranque situado no painel de comandos.

Nunca desmonte o seu gerador : dirija-se sempre a um Serviço de Assistência Técnica autorizado.



Protecção do ambiente em primeiro lugar!

- ① O seu produto contém materiais que podem ser recuperados ou reciclados.
- Entregue-o num ponto de recolha para possibilitar o seu tratamento.

Vigtige informationer

Sikkerhedsregler

- Læs brugsanvisningen omhyggeligt igennem før apparatet tages i brug første gang; TEFAL påtager sig intet ansvar for skader, der opstår ved forkert brug.
- Dette apparats sikkerhed er i overensstemmelse med gældende tekniske forskrifter og standarder (elektromagnetisk kompatibilitet, lavspænding, miljøbeskyttelse).
- Dampgeneratoren er et elektrisk apparat: Den skal bruges under normale brugsbetingelser. Den er udelukkende beregnet til brug i en almindelig husholdning.
- Det er forsynet med 2 sikkerhedssystemer:
 - en ventil, som forhindrer overtryk ved at lede overskydende damp ud i tilfælde af funktionsforstyrrelser.
 - en varmesikring, som forhindrer overopvarmning.
- Tilslut altid dampgeneratoren:
 - en el-installation med en spænding på mellem 220 og 240 V.
 - Tilslut kun dampgeneratoren til en ekstrabeskyttet el-installation.
 - Forkerte tilslutninger kan forårsage uoprettelige skader på apparatet og annullerer garantien.Hvis der benyttes forlængerledning, skal det undersøges, om den er to-polet (10 A), og om den er ekstrabeskyttet.
- Træk el-ledningen helt ud før stikket sættes i en ekstrabeskyttet stikkontakt.
- Hvis el-ledningen eller ledningen mellem strygejernet og basen er beskadiget, er det strengt nødvendigt at få den udskiftet af et autoriseret serviceværksted af TEFAL for at undgå enhver fare.
- Tag ikke apparatets stik ud ved at trække i ledningen.
 - Træk altid stikket ud af stikkontakten:
 - før vandbeholderen fyldes op eller før kalk-opamleren skylles,
 - Inden apparatet gøres rent.
 - Hver gang apparatet har været i brug.
- Apparatet skal bruges og placeres på en stabil flade. Når strygejernet stilles på sin sokkel, skal man sikre sig, at soklen er anbragt på en stabil flade.
- Dette apparat er ikke beregnet til at blive brugt af personer (herunder børn) hvis fysiske, sensoriske eller mentale evner er svækkede eller personer med manglende erfaring eller kendskab, med mindre de er under opsyn eller har modtaget forudgående instruktioner om brugen af apparatet af en person, der er ansvarlig for deres sikkerhed.
- Børn skal være under opsyn for at sikre, at de ikke leger med apparatet.
- Gå aldrig fra dampgeneratoren:
 - når den er tilsluttet strøm,
 - så længe den ikke er kølet helt af (ca. 1 time).
- Strygesålen og soklen kan nå op på meget høje temperaturer, der kan forårsage forbrændinger. Rør derfor ikke ved dem, når de er varme. Lad aldrig strygejernets sål røre ved el-ledningerne.
- Strygejernet udsender damp, der kan forårsage forbrændinger. Strygejernet skal håndteres forsigtigt, og specielt hvis der stryges i lodret position. Ret aldrig dampen mod personer eller dyr.
- Vent altid til dampgeneratoren er helt kølet af (stikket skal være trukket ud af stikkontakten i mindst 2 timer), inden udtømningsproppen skrues af kedlen.
- Vent altid indtil dampgeneratoren er kølet af og stikket har været taget ud i over 2 timer, før kalk-opamleren skrues af og skylles.
- Hvis proppen til kedlen bliver væk eller ødelægges, skal den udskiftes med en ny fra en autoriseret serviceforretning anbefalet af TEFAL.
- Dyp aldrig dampgeneratoren ned i vand eller enhver anden væske. Skyl den aldrig under rindende vand.
- Brug ikke apparatet, hvis det har været tabt på gulvet eller har synlige beskadigelser, hvis det lækker eller viser tegn på funktionsforstyrrelser. Prøv aldrig selv at skille apparatet ad: Få det undersøgt i et autoriseret serviceværksted af TEFAL for at undgå enhver fare.

DK

Apparatbeskrivelse

1. Kornforhåndtag (afhængig af model)
2. Dampknap
3. Strygejernets temperaturvælger
4. Termostat lampe
5. Easy Cord systemet
6. Sokkel til strygejernet
7. Pilot lampe tænd/sluk knap
8. Kammer til opbevaring af el-ledning
9. Ledning
10. Turbotast (afhængig af model)
11. Bue til at fastholde strygejernet på basen (Lock-System)
12. Påfyldningshul
13. Vandbeholder
14. Kedel (inde i basen)
15. Ledning mellem strygejernet og basen
16. Skinne til opbevaringsplads
17. Skjuler til kalk-opamler
18. Kalk-opamler
19. Kontrolpanelet
 - a - "RESTART" knap
 - b - Vandbeholderen er tom
 - c - Dampgeneratoren klar lampe
 - d - "Anti-kalk" kontrollampe
 - e - Knap til indstilling af dampmængden

System til at låse strygejernet fast på soklen (Lock-system)

Dampgeneratoren er udstyret med en bøjle til at fastholde strygejernet på basen for at gøre transport og opbevaring lettere - fig.1:

- Lås - fig.2.
- Lås op - fig.3.

Man kan bruge strygejernets håndtag til at transportere dampgeneratoren:

- stil strygejernet på dampgeneratorens sokkel og slå fastholdelsesbøjlen ned over strygejernet, indtil den er spærret (man hører et "klik") - fig.2.

- Tag fat om strygejernets håndtag for at transportere dampgeneratoren - fig.1.

Forberedelse

Hvilken type vand skal der benyttes ?

- Dit strygejern er fremstillet til at fungere med postevand. I visse egne tæt ved havet kan vandets saltindhold dog være meget høj. I så fald bør man udelukkende bruge demineraliseret vand.
- Tilsæt intet i vandet og brug ikke vand fra tørretumblere, parfumeret vand, vand fra køleskabe, vand fra airconditionanlæg eller regnvand. Disse indeholder organiske affaldsstoffer eller mineraliske elementer, der koncentrerer sig når de bliver udsat for varme og forårsager udløb, brune udløb eller tidlig zelding af dit apparat.

Hvis dit vand er meget kalkholdigt, så må du blande halvt postevand og halvt demineraliseret vand.

Fyld vandbeholderen op

- Placer dampgeneratoren på en stabil og vandret overflade, der kan tåle varme.
- Sørg for, at stikket er trukket ud af stikkontakten.
- Luk klappen til vandbeholderen op - fig.4
- Fyld beholderen med vand ved hjælp af en flaske, uden at niveauet kommer til at nå op over Max afmærkningen - fig.5.
- Luk klappen igen.

Brug Easy Cord systemet

- Strygejernet har en udgang til teleskopledning for at undgå, at ledningen ligger hen over tøj og krøller det igen under strygingen.
- Tag dampledningen ud af sit rum og rul den helt ud.
- Tag båndet af for at frigøre ledningens udgang.
- Når man trykker på Eject knappen - fig.6, folder teleskopledningens udgang sig automatisk ud.
- Når ledningsudgangen vipper, folder teleskopsystemet sig automatisk ud, uden at man behøver at trykke på Eject knappen.

Det er mere praktisk at bruge Easy Cord systemet.

Start dampgeneratoren

Første gang apparatet benyttes, kan det godt afgive lidt uskadelig røg og lugt. Det har ingen indvirkning på anvendelsen og forsvinder hurtigt.

- Viki ledningen der forbinder dampgeneratoren med stikkontakten helt ud og frigør dampledningen.
 - Remmen der holder strygejernet under transport skal sænkes, før strygejernet kan fjernes fra basen - fig.3 (afhængig af model).
 - Tilslut dampgeneratoren ved en ekstrabeskyttet stikkontakt.
 - Tænd med tænd/sluk kontakten. Lampen tændes og kedlen varmer op: det grønne lys blinker (placeret på kontrolpanelet) og dampkedlen opvarmes - fig.7.
- Når det grønne kontrollys forbliver tændt (ca. 2 minutter), er dampen parat.

Panelets funktioner

- Den grønne lampe blinker: kedlen varmer op - fig.7.
- Den grønne lampe lyser uafbrudt: dampen er klar - fig.7.
- Den røde lampe lyser uafbrudt: vandbeholderen er tom - fig.10.
- Den orange "anti-kalk" kontrollampe blinker - fig.12: Kalk-opsamleren skal skylles.



Brug

Dampstrygning

- Indstil termostatknapen på den stoftype, der ønskes strøget (se nedenstående oversigt).
- Termostatlampen tænder. Vær forsigtig! Dampgeneratoren er klar når termostatlampen slukker og kontrolpanelets grønne lampe lyser konstant.
- Regulér dampydelsen på kontrolpanelet.
- Under strygingen vil lampen på strygejernet samt lampen, der indikerer at dampen er klar, tænde og slukke. Det skyldes variation i varmeniveauet og har ingen betydning.
- Der fås damp ved at trykke på dampknappen, som er placeret ovenpå strygejernets håndtag - fig.8. Dampen stopper, så snart dampknappen slippes igen.
- Apparatets elektriske pumpe sprøjer vand ind i kedlen, når der er gået ca. et minut og derefter med jævne mellemrum under anvendelsen. Det giver en lyd, men det er helt normalt.
- Ved brug af stivelse. Stivelse må ikke komme i kontakt med strygesålen. Hvis der benyttes stivelse, skal den sprøjtes på den side, som ikke stryges.

Undgå at stille strygejernet på en holder af metal, for det kan skade sålen. Stil det hellere på soklen på basen. Den er forsynet med skridsikre skiver, som er beregnet til meget høje temperaturer.

REGULER STRYGEJERNETS TEMPERATUR OG DAMPTRYK EFTER DEN STOFFTYPE, DER SKAL STRYGES:

STOF	INDSTILLING AF TEMPERATURVÆLGEREN	INDSTILLING AF DAMPKNAPPEN
Hør/linned	•••	
Uld, Silke	••	
Syntetisk (polyester, acetat, akryl, polyamid)	•	

Ved førstegangsbrug, eller i tilfælde af, at der ikke har været brugt damp i flere minutter, trykkes dampknappen ned flere gange efter hinanden uden for strygetøjet. Derved fjernes koldt vand fra dampkredslobet.

• Indstilling af strygejernets temperaturvælger:

- Begynd med de tøjtyper, der skal stryges ved lav temperatur (•) og slut af med det tøj, der tåler en højere temperatur (••• eller Max).
- Ved stryging af stoffer, der udgør en blanding af forskellige fibre, indstilles strygetemperaturen efter den fibertype, der kræver lavest temperatur.
- Ved stryging af uldstof, skal der blot trykkes på dampknappen med jævnlige mellemrum, uden at strygejernet kommer i direkte berøring med tøjet - fig.8. Man undgår således at gøre det skinnende.

• Indstilling af dampmængde:

- Ved stryging af tykt stof sættes dampmængden i vejret.
- Ved stryging under lav temperatur, stilles apparatets dampknop i lav position.

Tørstrygning

- Undlad at trykke på dampknappen på strygejernets håndtag.

Lodret glatning af tøj

Gode råd: Når der stryges stoffer, som ikke er af hør eller bomuld, skal strygejernet holdes nogle centimeter væk fra stoffet for ikke at brænde det.

- Stil strygejernets temperaturknop samt dampknappen på betjeningspanelet på maksimum positionen.
- Hæng tøjet op på en bøjle, og træk let i det med hånden.
Da den skabte damp er meget varm, må tøj aldrig gattes på en person, men altid kun på en bøjle.
- Strygejernet skal holdes lodret og samtidig være bøjet lidt frem over, tryk på dampknappen (oven på strygejernets håndtag) - fig.8 flere gange, og bevæg strygejernet op og ned - fig.9.

Genopfyldning af vandtanken

- Når den røde lampe "Tom vandtank" tænder, er der ikke mere damp - fig.10.
- Tag dampgeneratorens stik ud. Luk vandbeholderens klap op - fig.4.
- Fyld beholderen med vand ved hjælp af en flaske, uden at niveauret kommer til at nå op over Max afmærkningen - fig.5.
- Luk klappen igen.
- Sæt dampgeneratorens stik i igen. Tryk på "Restart" knappen - fig.11, der sidder på betjeningspanelet, for at fortsætte strygingen. Når den grønne kontrollampe lyser konstant, er dampen klar.

Turbo funktion (afhængig af model)

- Tryk 2 eller 3 gange på turbobetjeningen for at få ekstra damp et øjeblik:
 - for at stryge mere kraftige stoffer,
 - for at fjerne genstridige folder,
 - for en effektiv lodret udglatning.

Brug turbofunktionen forsigtigt, da den exceptionelt stærke dampstrøm kan forårsage forbrændinger.

Vedligeholdelse og rengøring

Rengør dampgeneratoren

- Brug ikke rengørings- eller afkalkningsmidler til rengøring af strygesålen eller kedlen.
- Skyl aldrig strygejernet eller basen under vandhanen.
- Gør strygesålen ren med jævne mellemrum ved hjælp af en fugtig grydesvamp, som ikke må være af metal.
- Gør apparatets plastikdele rene en gang imellem med en let fugtig blød klud.

Tips: En let og mild rengøring af strygejernets sål består i at tørre sålen af, mens den endnu er håndvarm, med en fugtig klud.



Foretag en let afkalkning af dampgeneratoren:

Kom ikke afkalkningsmidler (eddike, kemiske afkalkningsmidler...) i for at skylle kedlen: De kan beskadige den. Før dampgeneratoren tømmes, er det strengt nødvendigt at lade den køle af i over 2 timer for at undgå enhver risiko for forbrændinger.

Dampgeneratoren er udstyret med en integreret kalk-opsummer for at forlænge dens levetid og undgå udsprøyn af kalk. Denne opsamler, der sidder i beholderen, opsamler automatisk den kalk, der dannes inde i den.

Princip for virkemåde:

- En orange "anti-kalk" kontrollampe blinker på instrumentpanelet for at angive, at opsamleren skal skylles - fig.12.

⚠️ Vigtigt: Man må ikke foretage denne afkalkning, før dampgeneratorens stik har været taget ud i over to timer og er helt kølet af. Afkalkningen skal foretages i nærheden af en håndvask, da der kan løbe vand ud, når man åbner beholderen.

- Når dampgeneratoren er kølet helt af, kan man tage skjulderen over kalk-opsamleren af - fig.13.
- Skru opsamleren helt af og tag den ud af sit hus. Den indeholder det kalk, der har hobet sig op i beholderen - fig.14 og fig.15.
- Opsamleren rengøres ganske enkelt ved at skylle den under rindende vand for at fjerne det kalk, den indeholder - fig.16.
- Sæt opsamleren ind i sit hus igen ved at skru den helt i, så den er vandtæt - fig.17.
- Sæt kalk-opsamlerens skjuler i igen - fig.18.

Næste gang generatoren bruges, skal man trykke på "reset" knappen, der sidder på betjeningspanelet for at slukke den orange "anti-kalk" kontrollampe.

Opbevar dampgeneratoren

- Sluk tænd / sluk kontakten O/I og tag stikket ud af stikkontakten.
- Stil strygejernnet på dampgeneratorens sokkel.
- Sving buen op omkring strygejernnet, indtil den er spærret (man hører et «klik») - fig.2 (afhængig af model). Strøjejernnet er nu blokeret i fuld sikkerhed på basen. Pas på ikke at røre ved sålen, der endnu er varm.
- Sæt teleskopledningens udgang fast i indhakkert - fig. 19 (afhængig af model). Tag fat om ledningens ende og tryk på den for at føre den fleksible del ind i basen.
- Opbevar dampledningen på dens plads under skinnen. Den samles på midten som til en løkke, og enden af denne løkke puttes ind i opbevaringsrummet under skinnen. Skub forsigtigt til den kommer ud på den anden side af skinnen - fig.19.
- Dampgeneratoren kan nu stilles på plads ved at transportere den med strygejernets håndtag - fig.20.
- Lad dampgeneratoren køle af, før den stilles på plads i et skab eller et lille rum.
- Nu kan dampgeneratoren stilles på plads i fuld sikkerhed.

Er der problemer med dampgeneratoren?

PROBLEMER	MULIGE ÅRSAGER	LØSNINGER
Dampgeneratoren tænder ikke eller strygejernets kontrollampe og den lysende tænd/sluk knap er ikke tændt.	Dampgeneratoren er ikke tilsluttet.	Kontroller, at apparatet er tilsluttet strømmen og tryk på afbryderknappen tænd / sluk (der sidder på siden af blokken).
Der løber vand ud af hullerne i strygesålen.	Vandet har kondenseret sig i slangerne, idet de benytter damp for første gang eller ikke har brugt damp i noget tid.	Tryk på dampknappen lidt væk fra strygebrættet, indtil strygejernnet sender damp ud. Vent med at aktivere dampfunktionen til kontrollampen på strygejernnet er slukket.
	Der stryges med damp, men strygejernnet er ikke varmt nok til det.	Mindsk dampmængden, når der stryges ved lav temperatur (knappen på kontrolpanelet).
	Termostaten er istykket; strygejernnet er ikke varmt nok.	Kontakt en autoriseret service forretning.
Der kommer spor af vand på strygebrættet.	Strygeunderlaget er fyldt med vand, fordi det ikke er velegnet til en dampcentrals effekt.	Undersøg om dit strygebræt er beregnet til en dampgenerator og at dampen kan trænge igennem betræk og strygeflade.
Der kommer hvide aflejringer på strygesålen.	Kedlen spyr kalk ud, fordi den ikke afkalkes regelmæssigt.	Skyf kalk-opsamleren (se § afkalk dampgeneratoren).

PROBLEMER	MULIGE ÅRSAGER	LØSNINGER
Der løber en brunlig væske ud af strygesålens huller, som pletter tøjet.	Der er benyttet kemiske afkalkningsmidler eller tilsætningsstoffer i strygevandet.	Kom aldrig tilsætningsstoffer i kedlen eller i vandbeholderen (se afsnittet om den type vand, der skal benyttes). Kontakt en autoriseret service forretning.
Strygesålen er snavset eller brun og kan plette strygetøjet.	Der stryges ved for høj temperatur.	Læs de gode råd om indstilling af temperaturen.
	Tøjet er ikke blevet rensset grundigt nok, eller du har strøget et stof, som ikke har været vasket.	Sørg for at vasketøjets skylles godt for at fjerne eventuelle rester af sæbe eller kemiske produkter på nyt tøj.
	Der er benyttet stivelse.	Sørg for altid at komme stivelse på den side af stoffet, som ikke stryges.
Strygejernet producerer kun lidt eller ingen damp.	Beholderen er tom ("tom" lampen er tændt).	Fyld vandbeholderen.
	Dampmængden er indstillet på minimum.	Dampmængden skal øges (med knappen på kontrolpanelet).
	Strygesålens temperatur står på max.	Dampgeneratoren fungerer normalt, men den meget varme damp er tør og derfor mindre synlig.
Der kommer damp ud omkring kalk-opsamlere.	Kalk-opsamlere er ikke spændt godt fast.	Spænd kalk-opsamlere fast.
	Kalk-opsamlere pakning er beskadiget.	Kontakt et autoriseret serviceværksted.
	Apparatet er beskadiget.	Brug ikke dampgeneratoren, men kontakt et autoriseret serviceværksted.
Den røde lampe «Vandbeholderen er tom» lyser.	Du har ikke trykket på Restart knappen.	Tryk på Restart knappen.
Der kommer damp ud under apparatet.	Apparatet er defekt.	Brug ikke dampgeneratoren, men kontakt et autoriseret serviceværksted.
"Anti kalk" kontrollampen er tændt.	Der er ikke blevet trykket på "restart" knappen til genopstart.	Tryk på "restart" knappen, som sidder på betjeningspanelet.

DK

Hvis der opstår andre problemer, kontakt venligst et autoriseret serviceværksted for at få strygejernet kontrolleret.



Vi skal alle være med til at beskytte miljøet!

- ① Apparatet indeholder mange materialer, der kan genvindes eller genbruges.
- Bring det til et specialiseret indsamlingssted for genbrug eller et autoriseret serviceværksted, når det ikke skal bruges mere.

Viktiga råd

Säkerhetsanvisningar

- Läs igenom instruktionerna noga innan du använder ångstationen för första gången: TEFALS garanti gäller inte om inte instruktionerna efterföljs.
- Apparaten säkerhet uppfyller gällande bestämmelser och standarder (elektromagnetisk kompatibilitet, lågspänningsdirektiv, miljö).
- Ångstationen är en elektrisk apparat: den bör användas under normala driftförhållanden. Den är avsedd uteslutande för hushållsbruk.
- Den är utrustad med 2 säkerhetssystem:
 - En övertrycksventil som släpper ut överflödigt ånga om driftstörning inträffar.
 - En överhettningssäkring för att undvika en överhettning av apparaten.
- Anslut alltid ångstationen till:
 - 220-240V.
 - Ett eluttag av "jordad" typ.Felanslutning kan orsaka bestående skador på järnet samt får garantin att träda ur kraft.
Om du använder en förlängningssladd, kontrollera att kontakten är 10A av tvåpolig typ med jordledning.
- Dra ut sladden i sin helhet från sladdförvaringen innan den kopplas in i jordat eluttag.
- Om elsladden eller sladden mellan järnet och basenheten skadats måste den ersättas av en serviceverkstad som är godkänd av TEFAL för att undvika fara.
- Koppla inte ur apparaten genom att dra i sladden.
Koppla alltid ur apparaten:
 - innan påfyllning av tanken eller sköljning av uppsamlaren,
 - Före rengöring.
 - Efter varje användningstillfälle.
- Placera och använd apparaten på en stadig yta. När strykjärnet ställs på avställningsplattan, var noga med att den står på ett stabilt underlag.
- Denna apparat är inte avsedd att användas av personer (inklusive barn) som inte klarar av att hantera elektrisk utrustning, eller av personer utan erfarenhet eller kännedom, förutom om de har erhållit, genom en person ansvarig för deras säkerhet, en övervakning eller på förhand fått anvisningar angående apparatens användning.
- Om barn använder denna apparat måste de övervakas av en vuxen för att säkerställa att barnen inte leker med apparaten.
- Lämna aldrig ångstationen oövervakad:
 - när kontakten är i;
 - innan den har avsvanat helt (tar ca 1 timme).
- Järnets stryksula och järnets avställningsplatta kan uppnå mycket höga temperaturer och kan orsaka brännskador.
Vidrör aldrig sladdarna med järnets stryksula.
- Om du förvarar apparaten i ett skåp eller i ett litet utrymme, se till att den svalnat helt innan förvaring. Hantera alltid järnet varsamt, särskilt vid vertikal strykning. Rikta aldrig ångan mot personer eller djur.
- Innan ångstationens vred skruvas loss, vänta tills ångstationen har svalnat (efter ca 2 timmars urkoppling).
- Före sköljning av kalkuppsamlaren, vänta alltid tills ångstationen blivit kall efter att den varit urkopplad i mer än 2 timmar innan kalkuppsamlaren skruvas loss.
- Om du råkar tappa bort eller skada ångstationstankens lock, låt en fackman byta ut det. Ta aldrig isär strykjärnet: vänd dig alltid till en godkänd TEFAL serviceverkstad.
- Doppa aldrig ångstationen i vatten eller någon annan vätska. Placera den aldrig under rinnande vatten.
- Apparaten skall inte användas om den fallit i golvet, om den har synliga skador, om den läcker eller fungerar onormalt. Plocka aldrig isär apparaten själv; lämna in den på en serviceverkstad godkänd av TEFAL, för att undvika fara.

Produktbeskrivning

1. Komförthandtag (beroende på modell)
2. Ångknapp
3. Termostat för strykjärnet
4. Termostatlampa
5. Teleskopsladd
6. Avställningsplatta
7. Strömbrytare av/på med kontrollampa
8. Sladdförvring
9. Elsladd
10. Turbo knapp (beroende på modell)
11. Spärr för strykjärnet på basenheten
12. Lock för stängning av vattentank
13. Vattentank
14. Ånggenerator (inuti basenheten)
15. Ångsladd
16. Ångsladdförvring
17. Lock kalkuppsamlare
18. Kalkuppsamlare
19. Instrumentpanel
 - a - Startknappen "RESTART"
 - b - "Vattentank tom" lampa
 - c - "Klar att använda" lampa
 - d - Kontrollampa "anti-calc"
 - e - Reglage för ånga

Spärr för strykjärnet på basenheten - « Lås – System »

Ångstationen är utrustad med en spärr som låser järnet på behållaren för att underlätta transport och förvaring - fig.1:

- Lås - fig.2.
- Lås upp - fig.3.

För att transportera ångstationen med handtaget:

- ställ järnet på ångstationens avställningsplatta och fäll upp spärren på järnet ända tills den låses (ett "klick" hörs) - fig.2.
- Fatta tag i järnets handtag för att transportera ångstationen - fig.1.

Förberedelse

Vilket vatten bör användas ?

- Strykjärnet är avsett att användas med kranvatten. Emellertid kan vattnets salthalt vara hög i vissa kustregioner. I så fall, använd endast destillerat vatten.
- Använd inga tillsatser, vatten från torktumlare, kylskåp eller klimatanläggningar, parfymerat vatten eller regnvatten. Alla de här innehåller organiska ämnen eller mineraler som genom värmen förtäts, vilket orsakar igensättning av ångkanalerna, missfärgning av vattnet eller önskad förlitning av strykjärnet.

Om vattnet är mycket kalkhaltigt blandas kranvatten och destillerat vatten (hälften-hälften).

Fyll på vattentanken

- Ställ ångstationen på ett stadigt och vågrätt underlag som tål värme.
- Kontrollera att apparaten är urkopplad och har svalnat.
- Öppna luckan för påfyllning av vattentanken - fig.4.
- Fyll på vattentanken med hjälp av en vattenkanna utan att överskrida maxstrecket - fig.5.
- Stäng luckan till vattentanken.

S

Ta fram och använd teleskopsladden

- Strykjärnet är utrustat med en teleskopsladd för att undvika att sladden släpar på strykplagget och på nytt skrynklar till det.
- Ta fram ångsladden i sin helhet.
- Avlägsna snodden för att frigöra sladden.
- När uttaget öppnas, kommer teleskopsladden automatiskt fram. När uttaget öppnas, kommer teleskopsladden automatiskt fram - fig. 6.

Använd alltid teleskopsladdens funktion för att få bättre komfort vid strykningen.

Sätt på ångstationen

Vid första användningstillfället, kan rök- och luktuveckling förekomma, vilket är normalt och inte skadligt på något sätt. Detta försvinner med tiden.

- Rulla ut både elsladd och ångsladd helt och hållet från sina förvaringsutrymmen.
- Fäll ned säkerhetsspärren - fig.3.
- Anslut ångstationen till ett jordat eluttag.
- Tryck på den upplysta av-/påknappen (sitter på basenhetens sida). Den tänds och ångstationen värms upp: den gröna lampan (sitter på kontrollpanelen) blinkar - fig.7. Det tar ca 2 minuter innan ångfunktionen kommer igång, vilket indikeras av att den gröna lampan slutar blinka.

Instrumentpanelen

- Den gröna kontrolllampan blinkar: ångstationen är under uppvärmning - fig.7.
- Den gröna kontrolllampan lyser konstant: ångan är klar - fig.7.
- Den röda kontrolllampan lyser konstant: vattentanken är tom - fig.10.
- Den orange kontrolllampan "anti-calc" blinkar - fig.12: kalkuppsamlaren ska sköljas.



Användning

Ångstrykning

- Ställ in strykjärnets temperatur efter det material som ska strykas (se tabellen nedan).
- Termostatlampan börjar lysa. Var försiktig! Ångstationen är klar att användas när termostatlampan släcks och då lyser den gröna "ångstationknappen" konstant.
- Justera ångreglaget som sitter på kontrollpanelen.
- Medan man stryker tänds och släcks lampan ovanpå järnet samt lampan för "ångan är klar" beroende på behovet av värme. Detta påverkar inte strykningen.
- Tryck på knappen på handtagets undersida för att få ånga - fig.8. Genom att släppa knappen upphör ångflödet.
- Apparaten är utrustad med en pump. Denna pump sprutar in vatten i ångstationen efter ca en minut och därefter med jämna mellanrum under användning. Detta alstrar ett ljud vilket är normalt.
- Om stärkelsemedel används ska det sprayas på avigsidan av plagget som skall strykas.

Undvik att ställa järnet på ett metallställe då det kan skada sulan. Ställ järnet på avställningsplattan: den är utrustad med glidsäkra tasslar och specialkonstruerad för att tåla höga temperaturer.

REGLERA STRYKJÄRNETS TEMPERATUR OCH ÅNGTRYCK EFTER DET MATERIAL SOM SKALL STRYKAS:

TEXTILIER	INSTÄLLNING AV TEMPERATUR	INSTÄLLNING AV ÅNGFLÖDE
Linne, bomull	•••	
Ylle, silke	••	
Syntetmaterial (polyester, acetat, akryl, polyamid)	•	

Vid första användningstillfället eller om ångan inte används på några minuter: håll järnet borta från strykplagget och tryck flera gånger i rad på ångknappen. På så sätt avlägsnas kallvattnet ut ur ångkretsen.

• Termostatinställning:

- Börja med material som kräver låg stryktemperatur (•) och avsluta med att stryka material som tål högre temperaturer (••• eller Max).
- Om ni stryker material bestående av blandfibrer, anpassa stryktemperaturen efter den ömtåligaste fibersorten.
- Om ni stryker ylleplagg, tryck på järnets ångknapp i flera omgångar utan att ställa järnet på plagget - fig.8. På så vis undviker man att det blir blankslitet.

• Inställning av ångflödet:

- Om ni stryker ett tjockt tyg, öka ångflödet.
- Om ni stryker vid låg temperatur, ställ in vattentankens ångtryck på lågt läge.

Strykning utan ånga

- Tryck inte på ångknappen på strykjärnet.

Vertikal strykning

Råd :Vid andra material än linne eller bomull, håll stryksulan en bit från plagget för att inte bränna materialet.

- Ställ in strykjärnets termostat och ångreglaget (sitter på kontrollpanelen) på maxläge.
- Häng upp plagget på en galge och sträck tyget något med ena handen.
Ångan som utlöses är mycket het.Vertikalånga därför aldrig kläder som bärs av en person, utan klädesplagget ska hänga på en klädhängare.
- Håll järnet lodrätt och framåtlat, tryck på ångknappen (på handtagets undersida) - fig.8 i omgångar medan du rör järnet uppifrån och ned - fig.9.

Påfyllning av vattentanken

- När den röda lampan "tom vattentank" lyser, det kan inte produceras mer ånga - fig.10.
- Koppla ur ångstationen. Öppna tankens påfyllningslock - fig.4.
- Fyll på vattentanken med hjälp av en vattenkanna utan att överskrida maxstrecket - fig.5.
- Stäng luckan till vattentanken.
- Anslut på nytt ångstationen. Tryck på knappen "Restart" för att starta på nytt - fig.11, på kontrollpanelen, för att fortsätta strykningen. När den gröna kontrollampen förblir tänd är ångan klar att använda.

TURBO funktion (beroende på modell)

- Tryck 2 eller 3 ggr på turbo knappen för att punktvis få mer ånga:
 - för att stryka tjocka tyger,
 - för att få bort motsträviga veck,
 - för en kraftfull vertikal strykning.

Var försiktig när du använder turbo funktionen då den exceptionellt kraftiga ångan kan orsaka brännskador.

Skötsel och rengöring

Rengöring av ångstationen

- Använd inga rengöringsmedel eller avkalkningsmedel vid rengöring av stryksulan eller ångstationen.
- Stoppa aldrig järnet eller basenheten under rinnande vatten.
- Rengör stryksulan med jämna mellanrum med en fuktad svamp som ej repar.
- Rengör då och då apparatens plastdelar med en mjuk, lätt fuktad trasa.

Tips: För en enkel och skonsam rengöring av stryksulan, använd en fuktig svamp när stryksulan fortfarande är ljummen.



Använd aldrig avkalkningsmedel (vinäger, kemiska avkalkningsmedel..) för att skölja vattentanken: skador kan uppstå i den. Innan sköljning av ångstationen, är det nödvändigt att låta den svalna i mer än 2 timmar, för att undvika all risk för brännskador.

För att förlänga ångstationens livslängd och undvika kalkpartiklar är den utrustad med en integrerad kalkuppsamlare. Uppsamlaren, placerad i behållaren, lagrar automatiskt kalkavlagringar som bildas inuti.

Funktionsprincip:

- En orange kontrollampa "anti-cal" blinkar på kontrollpanelen och indikerar att uppsamlaren ska sköljas - fig.12.

⚠ Observera att det ska göras när ångstationen varit urkopplad i mer än två timmar och är helt kall. Gör avkalkningen av ångstationen i närheten av en diskbänk då vatten kan rinna ut från behållaren när den öppnas.

- När ångstationen är helt kall, ta av locket till kalkuppsamlaren - fig.13.
- Skruva av uppsamlaren helt och ta ut den ur behållaren, den innehåller alla kalkavlagringar som samlats - fig.14 och fig.15.
- För en noggrann rengöring av uppsamlaren räcker det med att skölja den under rinnande vatten för att avlägsna alla kalkavlagringar den innehåller - fig.16.
- Sätt tillbaka uppsamlaren på sin plats och skruva i den helt för att garantera tätningen - fig.17.
- Sätt tillbaka uppsamlarens lock på sin plats - fig.18.

Vid nästa användning, tryck på knappen "reset" på kontrollpanelen för att släcka den orange kontrollampen "anti-cal".

Förvaring av ångstationen

- Slå av strömbrytaren på / av O/I och dra ur sladden ur vägguttaget.
- Ställ järnet på ångstationens avställningsplatta.
- Fäll upp spärren på strykjärnet ända tills den låses (ett « klick » hörs) - fig.2. Strykjärnet är nu säkert spärrat på basenheten. **Se upp så att du inte vidrör stryksulan som fortfarande är varm.**
- Fäst teleskopsladden i spärren.
- Rulla ihop elsladden och stoppa in den i sitt förvaringsutrymme - fig.19
- Förvaring av ångsladden: ta sladden och vik den dubbelt så att den bildar en ögla. Stoppa in öglan i förvaringsutrymmet och putta försiktigt in den tills du ser sladden på andra sidan - fig.20.
- Låt ångstationen svalna helt om du förvarar den i ett skåp eller i ett litet utrymme.
- Du kan nu ställa undan ångstationen för förvaring.

Problem med ångstationen?

PROBLEM	TÄNKBARA ORSAKER	ÅTGÄRDER
Ångstationen tänds inte eller järnets termostatlampa och strömbrytarens kontrollampa på/av är inte tända.	Ångstationen är inte påsatt.	Kontrollera att din ångstation är korrekt installerad och tryck på strömbrytarens på/av (som sitter på basenhetens sida).
Vattnet rinner ut ur stryksulans håll.	Det finns kondensvatten i ledningarna för det är första gången du använder ånga eller så har du inte använt ånga på en längre tid.	Vänta tills strykjärnets kontrollampa har släckts innan du trycker på knappen för ånga. Tryck på ångknappen tills järnet avger ånga.
	Du trycker på knappen för ånga när strykjärnet inte ännu är tillräckligt varmt.	Minska ångflödet när du stryker vid låg temperatur (ångmängden regleras på kontrollpanelen).
	Termostaten är trasig: järnet blir inte tillräckligt varmt.	Kontakta en auktoriserad service-verkstad.
Vattenränder syns på tvätten.	Strykbordsöverdraget är genomvätt då det inte är anpassat till en ångstations effekt.	Kontrollera att din strykbräda passar (skall ha ett trådnät som släpper igenom ångan).
Det rinner vit- eller brunfärgad vätska ur hålen på stryksulan.	Vattentanken avger kalkpartiklar då den inte avkalkats regelbundet.	Skölj uppsamlaren (se § avkalka ångstationen).

PROBLEM	TÄNKBARA ORSAKER	ÅTGÄRDER
Brunfärgat vatten rinner ut ur stryksulans hål och lämnar fläckar på plagget.	Du använder kemiska avkalkningsmedel eller tillsatser i strykvattnet.	Tillsätt aldrig dessa produkter i vattentanken (se rekommendationer under vatten som skall användas). Kontakta en auktoriserad serviceverkstad.
Stryksulan är smutsig eller brunfärgad och riskerar att lämna fläckar på plagget.	Vald temperatur är för hög.	Var god se våra råd angående temperaturinställning.
	Dina plagg har inte sköljts tillräckligt eller du har strykt ett nytt plagg innan du tvättade det.	Se till att plaggen är tillräckligt sköljda för att avlägsna eventuella tvättmedelsrester eller kemiska produkter från nya plagg.
	Så använder du stärkelse.	Spreja alltid stärkelse på motsatt sida till den som skall strykas.
Järnet avger lite ånga eller ingen ånga alls.	Vattentanken är tom (indikeringslampa för tom tank lyser).	Fyll på vattentanken.
	Ångreglaget är ställt på minimum.	Öka ångflödet (reglage på panelen).
	Stryksulans temperatur är satt på maximum.	Ångstationen fungerar normalt men den mycket heta ångan är torr och då följaktligen mindre synlig.
Ånga kommer ut kring uppsamlaren.	Uppsamlaren sitter lös.	Dra åt uppsamlaren.
	Uppsamlarens packning är skadad.	Kontakta en auktoriserad serviceverkstad.
	Apparaten är trasig.	Sluta använda ångstationen och kontakta en auktoriserad serviceverkstad.
Den röda lampan "tom vattentank" lyser.	Du har inte tryckt på knappen "Restart".	Tryck på knappen "Restart".
Det kommer ut ånga under apparaten.	Apparaten är defekt.	Sluta använda ångstationen och kontakta en auktoriserad serviceverkstad.
Kontrolllampan "anti calc" är tänd.	Du har inte tryckt på knappen "restart" för att starta på nytt.	Tryck på knappen "restart" , på kontrollpanelen, för att starta på nytt.

För alla andra problem, kontakta en godkänd serviceverkstad som kan kontrollera strykJärnet.



Bidra till att skydda miljön !

- ① Apparaten innehåller en mängd material som kan återanvändas eller återvinnas.
- Lämna in den på en återvinningsstation eller i annat fall till en godkänd serviceverkstad för en miljöriktig hantering.

Tärkeitä käyttöohjeita

Turvallisuusohjeita

- Mikäli laitetta käytetään ohjeiden vastaisesti, takuu raukeaa ja TEFAL vapautuu kaikesta vastuusta.
- Tämän laitteen turvallisuus vastaa teknisiä määräyksiä ja voimassa olevia normeja (Elektromagneettinen yhteensopivuus, Pienjännite, Ympäristö).
- Höyrysilitysrautasi on sähkölaite: sitä on käytettävä normaaleissa käyttöolosuhteissa. Se on tarkoitettu vain kotikäyttöön.
- Siinä on kaksi turvallisuusjärjestelmää:
 - venttiili, joka estää liikapaineen ja päästää ylimääräisen höyryn ulos laitteen ollessa epäkunnossa,
 - lämpösulake, joka estää ylikuumenemisen.
- Kytke höyrysilitysrautasi aina:
 - 220 - 240 V verkkovirtaan.
 - Maadoitettuun pistokkeeseen.Väärälle jännitteelle kytkeminen voi vaurioittaa laitetta pysyvästi eikä takuu ole tällöin voimassa. Jos käytät jatkojohtoa, tarkista, että johto on kaksinapainen (10 A) ja että siinä on maadoitusjohdin.
- Ota sähköjohto kokonaan ulos ennen sen kytkemistä maadoitettuun pistokasiaan.
- Jos sähköjohto tai raudan ja alustan välinen johto on vahingoittunut, se täytyy ehdottomasti antaa TEFAL sopimushuollon vaihdettavaksi vaarojen välttämiseksi.
- Älä irrota laitetta pistokkeesta vetämällä johdosta. Katkaise laitteesta virta seuraavissa tapauksissa:
 - ennen säiliön täyttämistä tai kerääjän huuhtelusta,
 - ennen laitteen puhdistamista.
 - aina käytön jälkeen.
- Laitetta tulee käyttää ja pitää vakaalla pinnalla. Kun jätät raudan sen seisontatuelle varmista että alusta on tasainen.
- Tätä laitetta ei ole tarkoitettu sellaisten henkilöiden käyttöön (mukaan lukien lapset), joiden fyysiset, aistimelliset tai henkiset kyvyt ovat heikentyneet tai heillä ei ole kokemusta tai tietoja laitteen käyttämiseksi, elleivät he ole toisen henkilön tarkkailussa, joka on vastuussa heidän turvallisuudestaan ja ohjaa laitteen käyttöä tai toinen henkilö on antanut heille aiemmin tietoja laitteen käytöstä.
- Lapsia on pidettävä silmällä, jotta he eivät leiki laitteella.
- Älä koskaan jätä laitetta vartioimatta:
 - kun virta on kytketty
 - ennen kuin se on jäähtynyt (noin tunnin).
- Raudan pohjan ja alustan telineen lämpötila voi nousta hyvin korkeaksi ja voi aiheuttaa palovammoja. Tässä tapauksessa älä koske niihin. Älä koskaan koske anna raudan pohjan koskea sähköjohtoihin.
- Jos säilytät laitetta kaapissa tai pienessä tilassa, pidä huoli, että rauta on jäähtynyt ennen sen laittamista säilytykseen. Käsittele rautaa varovasti, varsinkin jos silität pystysuunnassa. Älä koskaan kohdista höyryä ihmisiin tai eläimiin.
- Ennen kuin kieräät auki höyrystimen pohjatulpan (irrotettu pistokkeesta yli 2 tuntia sitten).
- Ennen kalkkikarstan kerääjän huuhtelusta höyrysilitysrauta on irrotettava sähköverkosta ja sen on annettava jäähtyä ainakin 2 tuntia ennen kalkkikarstan kerääjän kiertämistä auki.
- Jos kadotat höyrystimen pohjatulpan tai se on vioittunut, korvaa se uudella valtuutetussa huoltooliikkeessä.
- Älä koskaan upota höyrysilitysrautaa veteen tai muuhun nesteeseen. Älä koskaan laita sitä vesihanan alle.
- Laitetta ei saa käyttää, jos se on pudonnut maahan, siinä on silminnähtäviä vaurioita, se vuotaa tai siinä on toimintahäiriöitä. Älä pura laitetta: anna se TEFAL sopimushuollon tutkittavaksi vaarojen välttämiseksi.

FIN

Tuotokuvaus

1. Ergonominen kahva (mallista riippuen)
2. Höyrinsäädin
3. Säädettävä termostaatti
4. Silitysraudan merkivalo
5. Kääntövyö (mallista riippuen)
6. Raudan teline
7. Virtakytkin
8. Johdon säilytyspaikka
9. Virtajohto
10. Turbonäppäin (mallista riippuen)
11. Raudan kiinnityskaari
12. Vesisäiliön sulkuläppä

13. Vesisäiliö
14. Silityskeskuksen höyrystin (alustassa)
15. Alustan ja raudan välinen johto
16. Säilytystila
17. Kalkkikarstan kerääjän suoja
18. Kalkkikarstan kerääjä
19. Painikkeet ja merkivalot
 - a. «Restart» -uudelleenkäynnistys-painike
 - b. Punainen vesisäiliön valo
 - c. merkivalo: "laite on käyttövalmis"
 - d. Kalkkikarstan merkivalo
 - e. Alustan höyrinsäädin

Raudan lukitusjärjestelmä - Lock – System

Höyrysilitysrautasi on varustettu raudan kiinnityskaarella, joka pitää raudan lukittuna alustalla helpottaen sen siirtämistä ja säilyttämistä - fig.1:

- Lukittu - fig.2.
- Ei lukittu - fig.3.

Siirtäessäsi höyrysilitysrautaa pitäen kiinni raudan kädensijasta

-laita rauta alustan levyille ja taita kiinnityskaari raudalle siten, että se lukittuu (kuulet naksahduksen) - fig.2.

-Tartu rautaan kädensijasta, jonka avulla höyrysilitysrauta on tarkoitettu siirrettäväksi. - fig.1.

Valmistelu

Millaista vettä voi käyttää ?

- Voit käyttää vesijohtovettä. Joillain rannikkoalueilla veden suolapitoisuus voi olla korkea. Tässä tapauksessa on käytettävä vain mineraalivettä.
- Älä lisää mitään asiaankuulumatonta säiliöön. Älä käytä pyykinkuivauksesta peräisin olevaa vettä, hajustettua vettä, jääkaappien tai ilmastointilaitteiden vettä tai sadevettä, sillä niissä on orgaanisia jätymiä tai mineraaleja, jotka tiivistyvät lämmön vaikutuksesta ja aiheuttavat purskahduksia, rusketta värjäymiä ja kuluttavat laitteitasi ennenkäsiksi.

Jos vesijohtovesi sisältää paljon kalkkia, käytä vesijohtoveden ja kaupan pulloveden sekoitusta (puolet ja puolet).

Säiliön täyttö

- Laita höyrysilitysrauta vakaalle ja vaakasuoralle alustalle, joka kestää lämpöä.
- Varmista, että silityskeskus on varmasti irti pistokkeesta ja jäähtynyt.
- Avaa vesisäiliön sulkuläppä - fig.4.
- Täytä vesisäiliö, älä ylitä maksimirajaa. - fig.5.
- Sulje vesisäiliön sulkuläppä.

Käytä teleskooppijohdon ulostuloa

- Rautasi on varustettu teleskooppijohdon ulostulolla, jotta vätettäisiin johdon kulkeminen pyykin päällä silityksen aikana ryöstäen pyykkiä.
- Ota höyryjohto ulos lokerostaan ja kierrä se kokonaan auki.
- Ota kiinnitin pois johdon ulostulon vapauttamiseksi.
- Paina Eject-nostonappia - fig.6 ja teleskooppijohdon ulostulo avautuu automaattisesti.
- Kun johdon ulostulo liikkuu, teleskooppijärjestelmä avautuu automaattisesti eikä sinun tarvitse painaa Eject-nappia.

Käytä aina teleskooppijohdon ulostuloa, jotta raudan käyttö olisi mukavampaa.

Käynnistä höyrysilitysrauta

Ensimmäisellä käyttökerralla silitysrudasta saattaa lähteä savua tai hajua. Tämä ei kuitenkaan ole vaarallista ja loppuu pian.

- Pura johdot kokonaan ulos säilytystilasta.
 - Poista lukitus - laske suojavannetta alemmas - fig.3.
 - Kytke höyrysilitysrauta maadoitettuun pistorasiaan.
 - Paina merkivalollista virtakytkintä. Valo syttyy, höyrystin alkaa lämmentä: vihreä valo (etupaneelissa) vilkkuu ja höyrystin kuumenee - fig.7.
- Kahden minuutin kuluttua, kun vihreä valo palaa jatkuvasti, höyry on valmis.

Merkivalot

- Vihreä merkivalo vilkkuu, kun höyrystin lämpenee - fig.7.
- Vihreä merkivalo palaa yhtäjaksoisesti: rauta on käyttövalmis - fig.7.
- Punainen merkivalo palaa yhtäjaksoisesti: vesisäiliö on tyhjä - fig.10.
- Kalkinpoiston oranssi merkivalo vilkkuu - fig.12: sinun on huuhdeltava kalkkikarstan keräjä.



Käyttö

Höyrytys

- Vihreä merkivalo syttyy. Rauta on lämmin, kun termostaatin merkivalo on sammunut (katso alla oleva taulukko).
- Silitysrudan valo syttyy. Ole varovainen! Silityskeskus on valmis kun silitysrudan valo sammuu ja vihreä höyrystymisen merkivalo "höyry valmis" palaa sammumatta.
- Säädä höyryn määrä alustan höyrystäimistä.
- Silityksen aika merkivalo saattaa syttyä ja sammua lämmön mukaan, tämä ei haittaa käyttöä.
- Saadaksesi höyryä, paina raudan kahvassa olevaa höyry painiketta ja pidä sitä pohjassa - fig.8. Höyryntulo lakkaa, kun vapautat säätimen.
- Noin minuutin kuluttua käynnistämisestä ja säännöllisesti käytön aikana silitysrudan sähköpumppu lisää vettä höyrystimeen. Tästä aiheutuu ääntä, mikä on normaalia.
- Jos käytät tärkkiä, suihkuta tai sirota sitä kankaan nurjalle puolelle ennen silittämistä.

Älä aseta rautaa metalliselle alustalle, sillä se voi vahingoittaa rautaa. Aseta rauta enemmän alustan telineeseen. Siinä on liukumista estävä alusta ja se kestää korkeita lämpötiloja.

SÄÄDÄ LÄMPÖTILA JA HÖYRYN MÄÄRÄ SOPIVAKSI SILITETTÄVÄLLE KANKAALLE:

Kangastyypit	Silitysraudan lämpösäädin	Höyrynmäärän säätöpyörän liikkuminen
Pellava, Puuvilla	•••	
Villa, Silkki, Viskoosi	••	
Tekokuidut, Polyesteri, Asetaattikuidut, Akryyli kuidut, Polyamidi	•	

Kun käytät rautaa ensimmäistä kertaa tai kun et ole silittänyt höyryllä muutamaa minuuttia, paina höyryn säädintä useita kertoja peräkkäin etäällä vaatteista. Näin kylmä vesi pääsee poistumaan höyrykierrosta.

• Silitysraudan lämpötilan säätäminen:

- Aloita silytys kankaista, jotka silitetään alhaisella lämpötilalla (•) ja silitä viimeiseksi kankaat jotka kestävät korkean lämpötilan (••• tai Max).
- Jos silität sekoitekangasta, valitse silytyslämpötila alimman materiaalin mukaan.
- Kun silität villavaatetta, paina raudan höyryn säädintä syväksittään. Älä kohdista rautaa vaatteeseen. - fig.8. Vältä näin sen muuttumisen kiiltäväksi.

• Höyryn määrän säätö:

- Jos silität paksua kangasta, lisää höyryn määrää.
- Jos silität alhaisella lämmöllä, säädä alustan höyryn säädin ala-asentoon.

FIN

Kuivasilytys

- Älä paina kahvassa olevaa höyrynpipia.

Silytys pystysuunnassa

Vinkkejä : Jos silität jotain muuta kuin pellava- tai puuvillakangasta, pidä rauta muutamman senttimetrin etäisyydellä kankaasta, ettei se pala.

- Säädä silitysraudan lämpötila sekä paneelissa oleva höyrynmäärän säätöpyörä maksimiasentoon.
- Ripusta vaate henkarille ja pingota kangasta kevyesti kädellä.
- **Älä koskaan höyrytä vaatetta, joka ihmisen päällä, sillä höyry on hyvin kuumaa. Ripusta vaate henkarille höyryttämistä varten.**
- Pidä rautaa pystysuorassa asennossa, kallistettuna eteenpäin. Paina höyryn säädintä (sijaitsee kahvan päällä) silloin tällöin ja silitä ylhäältä alaspäin - fig.9.

Vesisäiliön täyttö

- Kun alustan "vesisäiliö on tyhjä - merkkivalo syttyy, sinulla ei ole enää höyryä - fig.10.
- Kytke höyrysilitysrauta takaisin sähköverkkoon. Avaa säiliön täyttöaukko - fig.4.
- Täytä vesisäiliö, älä ylitä maksimirajaa - fig.5.
- Sulje vesisäiliön sulkuläppä.
- Kytke höyrysilitysrauta takaisin sähköverkkoon. Paina "Restart" -näppäintä laitteen käynnistämiseksi uudelleen - fig.11, se sijaitsee käyttöpaneelissa, nyt voit jatkaa silytystä. Kun vihreä merkkivalo palaa, höyryä on valmiina käytettäväksi.

TURBO-käyttö (mallista riippuen)

- Anna 2 - 3 painallusta turbo-näppäimelle, jotta saat hetkellisesti lisää höyryä:
 - silityksesi paksumpia kankaita,
 - poistaaksesi hankalia ryppyjä,
 - poistaaksesi ryppyjä tehokkaasti pystysuorassa.
- **Käytä turbo-käyttöä varovasti, sillä hyvin tehokas höyry voi aiheuttaa palovammoja.**

Huolto ja puhdistus

Puhdista höyrysilitysrautasi

- Älä käytä höyrystimen tai silitysraudan pohjan puhdistukseen puhdistus- tai kalkinpoistainetta.
- Älä koskaan laita silitysrautaa tai sen alustaa vesihanalle.
- Puhdista pohja säännöllisesti käyttämällä kosteaa pesusientä, jossa ei ole metallia.
- Puhdista silloin tällöin laitteen muoviset osat pehmeällä, kevyesti kostutetulla rievulla.

Vinkki: Jotta puhdistus olisi helpompaa ja turvallisempaa pohjan kannalta käytä kosteaa sientä vielä hieman haalealla pohjalla.



Poista kalkki helposti höyrnsilytsraudastasi:

Älä laita kalkinpoistoaineita (etikkaa, teollisia kalkinpoistoaineita) säiliöön: ne voivat vahingoittaa laitetta. Ennen höyrnsilytsraudan tyhjentämistä, sen on ehdottomasti annettava jäähtyä ainakin 2 tuntia, jotta vältytään palovammariskeiltä.

Jotta höyrnsilytsraudasi käyttöikä olisi mahdollisimman pitkä ja välttäisit karstariskeet, höyrnsilytsraudasi on varustettu kiinteällä kalkkikarstan kerääjällä. Tämä kerääjä on sijoitettu altaaseen ja se kerää automaattisesti säiliön sisällä muodostuvan karstan.

Toimintaperiaate :

- Kalkkikarstan poiston merkivalo vilkkuu vilkkuu näytössä, jotta huomaat, että on aika huuhdella kerääjä - fig.12.

⚠️ Huomaa, tämä toimenpide tulee tehdä vain, kun höyrnsilytsrauta on ollut irrotettu sähköverkosta ainakin kaksi tuntia ja se on jäähtynyt täydellisesti. Tämän toimenpiteen tekemiseksi höyrnsilytsraudan on oltava pesualtaan lähellä, sillä vesi valuu säiliöstä kun se on avattu.

- Kun höyrnsilytsrauta on täysin jäähtynyt, voit ottaa kalkkikarstan kerääjän suojuksen pois - fig.13.
- Kierrä kerääjä kokonaan auki ja irrota rasia, se sisältää säiliöön kerääntynyttä karstaa - fig.14 ja fig.15.
- Kerääjän puhdistamiseksi se tulee vain huuhtoa sen sisällön poistamiseksi - fig.16.
- Laita kerääjä takaisin lokeroonsa ja kierrä se kiinni tiiviiden takaamiseksi - fig.17.
- Laita kalkkikarstan kerääjän suojuksen takaisin - fig.18.

Seuraavalla käyttökerralla on painettava "reset"-näppäintä käyttöalustassa , jotta kalkinpoiston oansi merkivalo sammuu.

Laita höyrnsilytsrauta säilytykseen

- Sammuta laite virtakytkimen "O/I" avulla ja irrota laite pistokkeesta.
- Laita rauta höyrnsilytsraudan alustan levyille.
- Lukitse kiinnityskaari kiinni rautaan (kuulet naksahduksen sen lukkiutuessa) - fig.2 (mallista riippuen). Rautasi on nyt turvallisesti kiinni alustassa. **Varo koskemasta raudan pohjaan, se on vielä kuuma.**
- Kiilaa teleskooppijohto aukkoon - fig. 19. Ota johdon ulostulopäästä kiinni ja paina saadaksesi joustavan pään alustan sisään..
- Säilytä silytskeskuksen johtoa sille tarkoitettussa säilytystilassa. Katso ohjeet kuvasta - fig.20.
- Anna höyrngeneraattorin jäähtyä, ennen kuin laitat sen säilytykseen tai pieneen tilaan.
- Anna höyrnsilytsraudan jäähtyä ennen kuin laitat sen säilytykseen kaappiin tai muuhun altaaseen paikkaan.
- Voit laittaa höyrnsilytsraudan turvallisesti säilytykseen.

Onko sinulla ongelmia höyrnsilytsraudasi kanssa?

ONGELMA	MAHDOLLINEN SYY	RATKAISU
Höyrnsilytsrauta ei käynnisty tai raudan merkivalo ja käynnistys/sammutuskatkaisijan valo ei pala.	Laitteeseen ei ole kytketty virtaa.	Tarkista, että virtajohto on kunnolla kytketty pistorasiaan ja paina merkivalollista virrankatkaisijaa (sijaitsee alustan sivulla).
Pohjan rei'istä vuottaa vettä.	Vettä on tiivistynyt putkiin, koska rautaa käytetään ensimmäistä kertaa tai viimeisestä käyttökerrasta on kulunut kauan.	Käytä höyrnyn säädintä vasta kun silytsraudan merkivalo on sammunut. Paina hyrnpainiketta pois päin silytsraudasta, kunnes raudasta tulee höyrnyä.
	Käytät höyrnyn säädintä, vaikka silytsrauta ei ole tarpeeksi kuuma.	Vähennä höyrnyn määrää, kun silytit alhaisella lämmöllä (Höyrnsäädin säätöalustassa).
	Termostaatti ei toimi – rauta ei ole tarpeeksi kuuma.	Ota yhteyttä huoltoon tai asiakaspalveluun.
Vesijuovia ilmestyy tiettyihin kankaisiin.	Pöydän suojalina on kastunut, sillä se ei ole sopiva käytettäväksi höyrnsilytsraudan tehon kanssa.	Tarkista, että lauta on tarkoitettu silytskeskukselle.
Pohjasta valuu vaaleaa nestettä.	Raudasta tulee karstaa, sillä siitä ei ole poistetut kalkkikarstaa säännöllisesti.	Huuhtelee kalkkikarstan kerääjä (katso § kalkkikarstan poisto höyrnsilytsraudasta).

ONGELMA	MAHDOLLINEN SYY	RATKAISU
Silitysraudan pohjan rei'istä vuotaa ruskeaa nestettä, joka likaa silitettävän vaateen.	Olet käyttänyt kemiallista kalkinpoistainetta tai lisäaineita säiliön vedessä.	Älä lisää mitään aineita vesisäiliöön eikä höyrystimeen (katso suosituksia käytettävästä vedestä).
Silitysraudan pohja on likainen tai ruskea ja likaa silitettävän vaateen.	Raudan lämpötila on liian korkea.	Säädä raudan lämpötila ohjeiden mukaisesti.
	Vaatetta ei ole huuhdeltu riittävän hyvin tai olet silittänyt uutta vaatetta ennen sen pesemistä.	Varmista että pyykki on kunnolla huuhdeltu jottei pesuaineen jäämät tai muut kemikaalit pala kiinni uuteen vaatteeseen.
	Käytät tärkkiä.	Sirottale tärkki silitettävän vaateen nurjalle puolelle.
Höyryä tulee vähän tai ei ollenkaan.	Vesisäiliö on tyhjä (vesisäiliön merkkivalo syttyy).	Täytä vesisäiliö.
	Höyryn määrä on säädetty minimiin.	Lisää höyryn määrää (rungon painike).
	Pohjan lämpö on asetettu maksimiin.	Höyrysilitysrauta toimii normaalista, mutta höyry on hyvin kuumaa ja sitä on vähän, se näkyy siksi huonommin.
Höyryä tulee ulos kalkkikarstan kerääjän ympäriltä.	Kerääjä on kiristetty huonosti.	Kiristä kalkkikarstan kerääjä.
	Kalkkikarstan kerääjän tiiviste on vahingoittunut.	Ota yhteys valtuutettuun huoltokeskukseen.
	Laitteessa on vika.	Älä käytä höyrysilitysrautaa ja ota yhteys valtuutettuun huoltokeskukseen.
Punainen « vesisäiliö on tyhjä » -merkkivalo palaa.	Et ole painanut Restart – painiketta.	Paina Restart – painiketta.
Laitteen alta tulee höyryä.	Laite on viallinen.	Älä käytä höyrysilitysrautaa ja ota yhteys valtuutettuun huoltokeskukseen.
Kalkinpoiston merkkivalo palaa.	Et ole painanut uudelleenkäynnistysnäppäintä (restart).	Paina uudelleenkäynnistysnäppäintä (restart), joka sijaitsee käyttöpaneelissa.

FIN

Muiden ongelmien ilmetessä ota yhteyttä valtuutettuun huoltoliikkeeseen, joka tarkastaa silitysrautasasi.



Huolehtikaamme ympäristöstä !

- ① Laitteesi on varustettu monilla arvokkailla ja kierrätettävillä materiaaleilla.
- ➔ Toimita laitteesi keräyspisteeseen tai sellaisen puuttuessa vaikka valtuutettuun huoltokeskukseen, jotta laitteen osat varmasti kierrätetään.

Viktige anbefalinger

Sikkerhetsregler

- Les bruksanvisningen nøye før du tar apparatet i bruk første gang. All bruk som ikke er i overensstemmelse med disse anvisningene vil frita Tefal fra alt garantiansvar.
- Sikkerheten ved dette apparatet er i overensstemmelse med tekniske regler og gjeldende standarder (elektromagnetisk kompatibilitet, lavspenning, miljø).
- Dampgeneratoren er et elektrisk apparat. Den skal brukes under normale bruksvilkår. Den er kun ment til bruk i hjemmet.
- Apparatet er utstyrt med 2 sikkerhetssystemer:
 - En ventil for å unngå overtrykk som slipper ut dampen i tilfelle unormal funksjon.
 - En termosikring for å unngå oppopheting.
- Sett alltid i kontakten på dampgeneratoren:
 - til en installasjon som har samme spenning som apparatet, dvs. mellom 220 og 240V.
 - til en jordet stikkontakt.Enhver feilaktig tilkøpling kan forårsake ureparerbare skader og oppheve garantien. Dersom du bruker en skjøteledning, forsikre deg om at kontakten er topolet (10A) med jordleder.
- Rull den elektriske ledningen helt ut før du setter støpselet i en jordet stikkontakt.
- Hvis den elektriske ledningen eller ledningen mellom strykejernet og boksen er skadet, må disse kun skiftes ut av et TEFAL-godkjent servicesenter for å unngå farlige situasjoner.
- Koble fra apparatet ved å trekke i støpselet (og ikke i ledningen). Trekk alltid ut støpselet av stikkontakten:
 - før du fyller tanken eller skyller kalksamleren
 - Før du rengjør apparatet.
 - Etter hver bruk.
- Apparatet må plasseres og brukes på et støtt underlag. Når strykejernet settes oppreist, sørg for at overflaten det settes på er stabil.
- Dette apparatet er ikke beregnet på å brukes av personer (iberegnet barn) med reduserte fysiske eller mentale evner eller svekkede sansevner, eller personer uten erfaring eller kunnskap, unntatt dersom de på forhånd har fått opplæring i bruk av apparatet eller ovennåvnes av en som er ansvarlig for deres sikkerhet.
- Pass på at barn ikke leker med apparatet.
- Forlat aldri apparatet når:
 - det er strømtilkoblet,
 - før det er avkjølt (ca. 1 time etter at det er avslått).
- Strykesålen og strykejernplaten på dampgeneratoren kan bli veldig varme, og kan forårsake brannskader: derfor må de ikke berøres. Berør aldri de elektriske ledningene med strykesålen.
- Apparatet avgir damp som kan forårsake brannskader. Utvis stor forsiktighet når du bruker strykejernet, spesielt når du bruker det til vertikal tøyglutting. Rett aldri dampen mot personer eller dyr.
- Vent alltid til dampgeneratoren er blitt kald (frakoblet i minst 2 timer) før du skrur løs tømmelokket på trykktanken.
- Før du skrur løs kalksamleren og skyller den, bør du alltid vente til dampgeneratoren er kald og har vært frakoblet strøm i over 2 timer.
- Dersom du har mistet eller skadet tømmelokket til trykktanken, må dette skiftes ut hos en autorisert el-forhandler.
- Dypp aldri dampgeneratoren ned i vann eller annen væske. Hold den aldri under rennende vann.
- Apparatet må ikke brukes dersom det har falt i gulvet, det har synlige tegn på skader, det lekker eller ikke fungerer normalt. Demonter aldri apparatet på egenhånd: la det bli undersøkt av et TEFAL-godkjent servicesenter for å unngå farlige situasjoner.

Apparatbeskrivelse

1. Komfort håndtak (avhengig av modell)
2. Dampkontrollknapp
3. Temperaturknapp for strykejernet
4. Kontrolllampe for strykejern
5. Easycord system (avhengig av modell)
6. Avlastningsplate for strykejernet
7. Av/på knapp med lys
8. Ledningsrom
9. Elektrisk ledning
10. Turboknapp (avhengig av modell)
11. Bøyle som holder strykejernet på sokkelen
12. Påfyllingshull til vanntank
13. Vanntank
14. Trykktank for dampgeneratoren (i sokkelen)
15. Dampledning
16. Oppbevaringsrom for dampledning
17. Deksel til kalksamleren
18. Kalksamler
19. Kontrollpanel
 - a - På-knapp "RESTART"
 - b - "vanntanken er tom" lampe
 - c - "damp klar" lampe
 - d - "Antikalk"-lampe
 - e - Knapp for dampbryter

System for låsing av strykejernet på sokkelen «Lock – System»

Dampgeneratoren er utstyrt med en bøyle med lås som holder strykejernet fast til sokkelen. Dette gjør det lettere å transportere den og rydde den bort - fig.1:

- Lås - fig.2.
- Lås opp - fig.3.

- Slik transporterer du dampgeneratoren ved hjelp av håndtaket på strykejernet:
- sett strykejernet på avlastningsplaten og trykk bøylen ned på strykejernet inntil du hører at den låser seg (du hører en klikkelyd) - fig.2.
 - Hold i håndtaket på strykejernet for å transportere dampgeneratoren - fig.1.

Forberedelse

Hva slags vann kan man bruke?

- Apparatet skal brukes med vanlig vann fra kranen. I visse områder ved kysten kan saltinnholdet i vannet være høyt. Da bør du kun bruke demineralisert vann.
 - Ikke tilsett annet enn rent vann i beholderen slik som vann fra tørketromler, parfymert vann, vann fra kjøleskap, vann fra klimaanlegg, regnvann. Slikt vann inneholder organiske avfallsstoffer eller uorganiske elementer som konsentreres ved varme og forårsaker sprut, at det renner ut brunt vann eller en tidlig aldring av apparatet.
- Hvis vannet er svært kalkholdig, blandes det med demineralisert vann som fås i handelen (halvparten av hvert).

Fyll tanken med vann

- Sett dampgeneratoren på en stabil og horisontal overflate som tåler varme.
- Sjekk at dampgeneratoren ikke er tilkoplest strøm og at den er kald.
- Åpne vannpåfyllingshullet i generatoren - fig.4.
- Fyll generatoren ved hjelp av en vannmugge uten å overstige Max-nivået - fig.5.
- Lukk igjen vannpåfyllingshullet.

Bruk av Easycord systemet

- Strykejernet er utstyrt med teleskopledning for å unngå at ledningen henger på tøy og krøller det under stryking.
- Ta dampledningen ut av rommet og rull den helt ut.
- Ta av klipsen for å frigjøre ledningen.
- Trykk på knappen Eject - fig.6 og teleskopledningen rulles ut automatisk.
- Når ledningsutgangen tipper ned, rulles teleskopsystemet ut automatisk uten at du behøver å trykke på Eject-knappen.

Bruk alltid teleskopledningen, den gir bedre brukskomfort.

N

Starte opp dampgeneratoren

- Når dampgeneratoren brukes for første gang, kan det oppstå litt røyk og lukt. Dette er ikke skadelig, og vil raskt forsvinne uten å ha noen innvirkning på bruken av dampgeneratoren.
- Trekk ut strømledningen og dampledningen fullstendig fra oppbevaringsrommene.
 - Ta ned bøylen som holder strykejernet på sokkelen (avhengig av modell) - fig.3.
 - Koble dampgeneratoren til en elektrisk, jordet stikkontakt.
 - Trykk på den opplyste av/på knappen. Det lyser på og trykktanken varmes opp: det grønne lyset (på kontrollpanelet) blinker - fig.7.
- Når den grønne lampen lyser vedvarende (etter cirka 2 min.), er dampen klar.

Kontrollpanelets funksjon

- Grønn lampe blinker: oppvarmingstanken er under oppvarming - fig.7.
- Grønn lampe lyser sammenhengende: dampen er klar - fig.7.
- Rød lampe lyser sammenhengende: vanntanken er tom - fig.10.
- Det oransje "Anti-kalk"-lyset blinker - fig.12: Du bør rense kalksamleren.



Anvendelse

Dampstryking

- Still inn temperaturkontrollen ut ifra stoffet som skal strykes (se tabellen under).
 - Kontrolllampen for strykejernet tennes. Viktig! Dampgeneratoren er klar til bruk når kontrolllampen for strykejernet slukker, og når den grønne "damp klar"-lampen lyser vedvarende.
 - Tilpass dampmengden på kontrollpanelet.
 - Under stryking skrur lyset øverst på strykejernet og lyset for "damp klar" seg av og på, alt etter varmebehovet. Dette påvirker ikke effekten av strykingen.
 - For å få damp, trykk på dampknappen som sitter på toppen av strykejernets håndtak - fig.8. Dampen stopper når knappen slippes.
 - Etter ca. ett minutt og regelmessig under bruk, vil den elektriske pumpen som apparatet er utstyrt med, pumpe vann inn i oppvarmingstanken. Dette vil fremkalle en lyd, og er helt normalt.
 - Hvis du bruker stivelse skal dette sprøytes på motsatt side av den du stryker på.
- Unngå å plassere strykejernet på en strykejernsholder i metall, da det vil kunne skade jernet.
- Plasser det heller på basens strykejernsplate da denne er utstyrt med anti-glidesåler og er laget for å tåle høy temperatur.

Still inn temperaturen

STILL INN TEMPERATURKONTROLLEN OG DAMPINNSTILLINGEN ETTER HVILKEN TYPE STOFF SOM SKAL STRYKES:

TYPE STOFF	INNSTILLING AV TEMPERATUR	INNSTILLING AV DAMPMENGDE
Lin (Lin) Cotton (Bomull)	•••	
Wool (ULL) Silk, Viscose (Silke, Viscose)	••	
Syntetic, Acetate, Acrylic, Polyamide, Polyester (Syntetiske stoffer)	•	

Ved første gangs bruk eller dersom du ikke har brukt dampen på noen minutter : Fjern strykejernet fra tøyet og trykk flere ganger på dampknappen. Dette vil fjerne kaldt vann fra dampkretsen.

• Strykejernets temperaturinnstilling:

- Begynn først med de tekstilene som skal strykes på lave temperaturer (•) og avslutt med de som tåler høyere temperaturer (••• eller Max).
- Dersom du stryker blandingsstoffer, still stryketemperaturen inn etter det fiberet som krever den laveste temperaturen.
- Dersom du stryker ullplagg, trykk støtvis på dampknappen på strykejernet uten å sette jernet ned på plagget - fig.8. Slik unngår du at tøyet blir blankt.

• Innstilling av dampmengde:

- Dersom du stryker tykke stoffer, øk dampmengden.
- Dersom du stryker ved lav temperatur, still dampknappen på boksen i nedre posisjon.

Tørstryking

- Ikke trykk på dampknappen på toppen av strykejernets håndtak.

Vertikal dampstryking

Råd : For andre stoffer enn lin og bomull, hold strykejernet på noen centimeters avstand for å ikke brenne stoffet.

- Still strykejernets temperaturkontroll og knappen for dampmengde som sitter på panelet på maks. posisjon.
- Heng plagget opp på en henger og strekk det lett med en hånd.
Ettersom dampen er meget varm må du aldri prøve å fjerne bretter fra et plagg noen har på seg. Heng alltid klesplagget på en kleshenger først.
- Hold strykejernet skrått forover i vertikal stilling. Trykk støtvis på dampknappen (på toppen av strykejernets håndtak) - fig.8, og beveg strykejernet nedover plagget - fig.9.

Fylle på vanntanken

- Når den røde lampen "tom vanntank" tennes, har du ikke lenger damp - fig.10.
- Frakoble dampgeneratoren. Åpne påfyllingshullet til tanken - fig.4.
- Fyll generatoren ved hjelp av en vannmugge uten å overstige Max-nivået - fig.5.
- Lukk igjen vannpåfyllingshullet.
- Koble dampgeneratoren til strøm igjen. Trykk på knappen "Restart" på kontrollpanelet for å starte den opp - fig.11 - og fortsatte strykingen. Når det grønne lyset er tent, er dampen klar.

TURBO FUNKSJON (på enkelte modeller)

- Trykk støtvis 2 eller 3 ganger på turbo-knappen for å få et kraftigere dampskudd:
 - for å stryke tykkere stoffer
 - for å fjerne vanskelige bretter
 - for kraftig vertikal dampstryking.

Advarsel : bruk turbo-funksjonen forsiktig da den kraftige dampen kan forårsake forbrenninger.

Vedlikehold og rengjøring

Rengjøre dampgeneratoren

- Det må ikke brukes noen rengjørings- eller avkalkingsmidler til å rengjøre strykesålen eller trykktanken.
- Hold aldri strykejernet eller generatoren under springen.
- Rengjør strykesålen regelmessig med en fuktig svamp. Ikke bruk metallsvamp.
- Rengjør fra tid til annen apparatets plastdelene med en myk og fuktig klut.

Råd: Bruk gjerne en fuktig svamp eller klut på sålen mens den ennå er varm. Dette gjør det enklere å rengjøre sålen.

Enkel avkalking av dampgeneratoren:



Bruk ikke avkalkingsmidler (eddik, industrielle avkalkingsmidler ...) for å skylle kalkoppsamleren. Det kan skade den. Før du tømmer dampgeneratoren, må du la den avkjøles i over to timer for å unngå forbrenningsfare.

For å forlenge dampgeneratorens levetid og unngå kalkbelegg, er den utstyrt med en integrert kalksamlar. Denne oppsamleren er i tanken og samler automatisk opp kalken som legger seg på insiden.

Driftsprinsipp:

- en oransje "antikalk"-lampe blinker på kontrollpanelet for å vise at oppsamleren må renses - fig.12.

⚠ NB, dette må bare utføres når dampgeneratoren har vært frakoblet strøm i over to timer, og er fullstendig avkjølt. Før dette utføres, bør du sette dampgeneratoren ved siden av en oppvaskkum fordi vann kan renne ut fra tanken når du åpner den.

- Når dampgeneratoren er fullstendig avkjølt, kan du ta av dekselet til kalksamlaren - fig.13.
- Skru oppsamleren helt løs og ta den ut av hylsteret, den inneholder all kalken fra tanken - fig.14 og 15.
- For å rense oppsamleren ordentlig må du bare skylle den under rennende vann for å fjerne kalken - fig.16.
- Sett oppsamleren tilbake på plass og skru den godt fast slik at den blir tett - fig.17.
- Sett dekselet til kalksamlaren tilbake på plass - fig.18.

Neste gang du bruker strykejernet, trykk på "reset" knappen på kontrollpanelet for å slå av det oransje "anti-kalk" lyset.

Oppbevaring av dampgeneratoren

- Slå av av/på-knappen O/I og ta støpselet ut av stikkkontakten.
- Sett strykejernet på avlastningsplaten på dampgeneratoren.
- Vipp bøylen opp på strykejernet helt til låsen smekker på plass (det høres et "klikk") - fig.2. Nå vil strykejernet være blokkert på en sikker måte på. Vær forsiktig slik at du ikke kommer i kontakt med strykesålen hvis den fremdeles er varm.
- Skyv teleskopledning-utgangen ned i innsnittet - fig. 19.
- Ta ledningens ende og trykk for å rulle inn den fleksible delen i basen.
- Lagre dampledningen i dens oppbevaringsrom. Ta tak i ledningen, legg den dobbelt. Plasser tuppen i inngangen til oppbevaringsrommet, og skyv forsiktig helt til dampledningen blir synlig i den andre enden - fig.20.
- Hvis du skal sette dampgeneratoren bort i et skap eller et trangt sted, må du la den avkjøle seg før du rydder den bort.
- Du kan risikofritt rydde bort dampgeneratoren.

N

Problemer med dampgeneratoren?

Problemer	Mulige grunner	Løsninger
Dampgeneratoren slår seg ikke på eller lyset på strykejernet og av/på-lyset er ikke tent.	Trykktanken er for full.	Ikke fyll trykktanken helt til kanten.
Vannet renner gjennom hullene i strykesålen.	Termostaten er i uorden: Temperaturen er for lav.	Kontakt et godkjent servicesenter.
	Du bruker damp når strykejernet ikke er tilstrekkelig varmt.	Sjekk reguleringen av termostaten og dampvolumet (avhengig av modell).
	Vannet har kondensert i rørene fordi du bruker dampen for første gang eller du har ikke brukt den på en stund.	Trykk på dampknappen og rett strykejernet utenfor strykebordet inntil det utsteder damp.
Våte flekker kommer til syne på stryketøyet.	Strykebordtrekket er gjennomvått fordi det ikke er egnet til bruk med dampgeneratoren.	Se til at strykebordet er egnet (med trekk som forhindrer dannelse av kondens).
Hvite renner kommer ut av hullene i strykesålen.	Det kommer kalk ut av dampgeneratoren fordi den ikke avkalles regelmessig.	Skyll av kalksamlaren (se kapittelet om avkalking)

Problemer	Mulige grunner	Løsninger
Brune renner kommer ut av hullene i strykesålen og lager flekker på tøyet.	Du bruker kjemiske avkalkingsprodukter eller tilsetningsstoffer i strykevannet.	Tilsett aldri noe produkt i trykktanken (se avsnittet Hvilket vann skal brukes).
Strykesålen er skitten og brun og kan lage flekker på tøyet.	Du bruker for høy temperatur.	Se på våre råd om regulering av temperaturer.
	Tøyet er ikke tilstrekkelig skylt eller du har strøket et nytt plagg før det har blitt vasket.	Sørg for at tøyet er skylt godt slik at eventuelle såperester eller kjemiske produkter fjernes fra plaggene.
	Du bruker stivelse.	Ha alltid på stivelse på baksiden av stoffet som skal strykes.
Liten eller ingen dampkapasitet.	Vanntanken er tom (lampen for tom tank lyser).	Fyll vanntanken.
	Dampmengden er stilt på minimum.	Øk dampmengden (knappen på kontrollpanelet).
	Strykesålens temperatur er satt på max.	Dampgeneratoren fungerer normalt, men dampen er svært varm og tørr, og dermed mindre synlig.
Damp kommer ut rundt kalksamleren.	Kalksamleren er ikke skrudd ordentlig på.	Stram til kalksamleren.
	Pakningen til kalksamleren er skadet.	Kontakt et godkjent servicesenter.
	Apparatet er mangelfullt.	Bruk ikke dampgeneratoren mer og kontakt et godkjent servicesenter
Den røde lampen for "vanntank" lyser.	Du har ikke trykket på Restart-knappen.	Trykk på Restart-knappen.
Damp kommer ut fra undersiden av apparatet.	Apparatet er defekt.	Bruk ikke dampgeneratoren mer og kontakt et godkjent servicesenter.
"Anti-kalk"-lyset er tent.	Du har ikke trykket på knappen "Restart" for å starte opp.	Trykk på knappen "Restart" på kontrollpanelet for å starte den opp.

Dersom det skulle oppstå andre problemer, ta kontakt med et godkjent servicesenter for å få sjekket apparatet.



Miljøvern er viktig !

- ① Dette produktet inneholder verdifulle materialer som kan gjenvinnes eller gjenbrukes.
- ➡ Lever det inn på en egnet oppsamlingsplass eller til en forhandler av denne type produkter.

Σημαντικές συμβουλές

Οδηγίες ασφαλείας

- Διαβάστε προσεκτικά τις οδηγίες χρήσεως πριν χρησιμοποιήσετε για πρώτη φορά τη συσκευή σας: η κατασκευάστρια εταιρεία δεν φέρει καμία ευθύνη σε περίπτωση μη τήρησης των οδηγιών αυτών.
- Για την ασφάλειά σας, η παρούσα συσκευή έχει κατασκευαστεί σύμφωνα με τα ισχύοντα πρότυπα και κανονισμούς (Οδηγίες για Χαμηλή τάση, Ηλεκτρομαγνητική Συμβατότητα, Περιβάλλον ...).
- Το ατμοσίδηρό σας είναι ηλεκτρική συσκευή: πρέπει να χρησιμοποιείται σε κανονικές συνθήκες χρήσης. Προορίζεται αποκλειστικά για οικιακή χρήση.
- Διαθέτει 2 συστήματα ασφαλείας:
 - μια βαλβίδα που αποτρέπει κάθε υπερπίεση, και σε περίπτωση δυσλειτουργίας, επιτρέπει τη διαφυγή του πλεονάσματος ατμού,
 - μια θερμική ασφάλεια για την αποφυγή κάθε υπερθέρμανσης.
- Να συνδέετε πάντα το ατμοσίδηρό σας:
 - σε ηλεκτρική εγκατάσταση της οποίας η τάση είναι μεταξύ 220 και 240 V.
 - σε ηλεκτρική πρίζα με γείωση.Κάθε σφάλμα σύνδεσης μπορεί να προκαλέσει μη ανατρέψιμη βλάβη και ακώρευση την γγγύηση. Εάν χρησιμοποιήσετε καλώδιο επέκτασης, βεβαιωθείτε ότι η βία βρίσκεται πάνω σε σταθερή επιφάνεια.
- Τραβήξτε έξω όλο το καλώδιο ρεύματος προτού το συνδέσετε σε ηλεκτρική πρίζα με γείωση.
- Αν το καλώδιο της βάσης ή του σιδήρου έχουν υποστεί ζημιά πρέπει επεγόντως να αντικατασταθούν από ένα εξουσιοδοτημένο κέντρο σέρβις της Tefal για να αποφευχθεί κάθε κίνδυνος.
- Μην αποσυνδέετε τη συσκευή από το ρεύμα τραβώντας το καλώδιο.
- Πάντα αποσυνδέετε τη συσκευή από το ρεύμα:
 - προτού γεμίσετε το δοχείο ή ξεπλύνετε τον συλλέκτη,
 - προτού την καθαρίσετε,
 - μετά από κάθε χρήση.
- Η συσκευή πρέπει να χρησιμοποιείται και να είναι τοποθετημένη πάνω σε σταθερή επιφάνεια. Όταν τοποθετείτε το σίδηρο στη βάση του, βεβαιωθείτε ότι η βάση βρίσκεται πάνω σε σταθερή επιφάνεια.
- Η παρούσα συσκευή δεν προορίζεται για χρήση από άτομα (συμπεριλαμβανομένων των παιδιών) των οποίων οι οσκαμτικές, αισθητήριες ή πνευματικές ικανότητες τους είναι μειωμένες, ή άτομα που στερούνται εμπειρίας ή γνώσης, χωρίς την επίβλεψη ενός ατόμου, το οποίο θα είναι υπεύθυνο για την ασφάλειά τους, καθώς και την τήρηση των οδηγιών που ακορούν στη χρήση της συσκευής.
- Είναι υποχρεωτική η επίβλεψη των παιδιών ώστε να διασφαλιστεί ότι δεν θα χρησιμοποιήσουν τη συσκευή ως παιχνίδι.
- Μην αφήνετε ποτέ τη συσκευή χωρίς επίβλεψη:
 - ενώ αυτή είναι συνδεδεμένη στο ρεύμα,
 - εάν δεν έχει κρυώσει για περίπου 1 ώρα.
- Η πλάκα του σιδήρου σας και η πλάκα της βάσης όπου τοποθετείτε το σίδηρο βάσης μπορεί να φτάνουν σε εξαιρετικά υψηλές θερμοκρασίες, και να προκαλέσουν εγκαύματα: μην τις αγγίζετε. Μην αγγίζετε τα καλώδια ρεύματος με την πλάκα του σιδήρου.
- Η συσκευή σας εκπέμπει ατμό που μπορεί να προκαλέσει εγκαύματα. Χρησιμοποιήστε το σίδηρο με προσοχή, ειδικά στο κάτωτο σιδεράκι. Μην κατευθύνετε τον ατμό προς ανθρώπους ή ζώα.
- Για να ξεβιδώσετε την τάπα εκκένωσης του λέβητα, βεβαιωθείτε πάντα ότι η γεννήτρια ατμού είναι είτε κρύα είτε αποσυνδεδεμένη από το ρεύμα για περισσότερο από 2 ώρες.
- Προτού ξεπλύνετε τον συλλέκτη, να περιμένετε πάντα έως ότου το ατμοσίδηρο κρυώσει ή είναι αποσυνδεδεμένο από το ρεύμα για περισσότερο από 2 ώρες για να ξεβιδώσετε τον συλλέκτη.
- Εάν χάσετε ή χαλάσετε την τάπα εκκένωσης του λέβητα, προμηθευτείτε μια καινούργια από ένα Εξουσιοδοτημένο Κέντρο Εξυπηρέτησης.
- Μη βυθίζετε ποτέ το ατμοσίδηρό σας μέσα σε νερό ή οποιοδήποτε άλλο υγρό. Μην το τοποθετείτε ποτέ κάτω από τρεχούμενο νερό.
- Η συσκευή δεν πρέπει να χρησιμοποιηθεί εάν έχει πέσει, παρουσιάζει εμφανείς βλάβες, έχει διαρροή ή εμφανίζει σφάλματα λειτουργίας. Μην αποσυναρμολογείτε ποτέ τη συσκευή σας: πηγαίστε την για εξέταση σε ένα Εξουσιοδοτημένο Κέντρο Εξυπηρέτησης, προκειμένου να αποφύγετε κάθε κίνδυνο.

GR

ΠΕΡΙΓΡΑΦΗ

1. Λαβή από μαλακό υλικό (ανάλογα με το μοντέλο)
2. Διακόπτης ατμού
3. Διακόπτης ρύθμισης θερμοκρασίας του σιδήρου
4. Ένδειξη θερμοστάτη
5. Έξοδος της προέκτασης του καλωδίου
6. Πλάκα βάσης σιδήρου
7. Φωτεινός διακόπτης λειτουργίας ON/OFF
8. Χώρος αποθήκευσης ηλεκτρικού καλωδίου
9. Καλώδιο ρεύματος
10. Κομπιτί turbo (ανάλογα με το μοντέλο)
11. Αγκιστρο ασφαλείας της γεννήτριας στη βάση
12. Οπή εισαγωγής νερού

13. Δοχείο νερού.
14. Μπόμπερ
15. Καλώδιο σιδήρου/βάσης
16. Θέση αποθήκευσης του καλωδίου ατμού.
17. Κάλυμμα συλλέκτη αλάτων
18. Συλλέκτης αλάτων
19. Πίνακας ρυθμίσεων
 - a - Πλήκτρο λειτουργίας,
 - b - Φωτεινή ένδειξη ότι το δοχείο νερού είναι άδειο.
 - c - Φωτεινή ένδειξη ότι ο ατμός είναι έτοιμος.
 - d - Ένδειξη "anti-calc"
 - e - Πλήκτρο ρύθμισης της παροχής ατμού.

Σύστημα ασφαλείας του σιδήρου στην βάση
Το ατμοσίδηρό σας διαθέτει έναν δακτύλιο συγκράτησης του σιδήρου πάνω στη βάση του με ασφάλιση για να διευκολύνεται η μεταφορά και η αποθήκευση - fig.1:

- Ασφάλιση - fig.2.
- Απασφάλιση - fig.3.

Για μεταφορά του ατμοσίδηρου από τη λαβή του:

- τοποθετήστε το σίδερο πάνω στην πλάκα της βάσης του και αναδιπλώστε τον δακτύλιο συγκράτησης πάνω στο σίδερο έως ότου ασφαλιστεί (θα ακουστεί το χαρακτηριστικό κλικ) - fig.2.

- κρατήστε το σίδερο από τη λαβή για να μεταφέρετε το ατμοσίδηρο - fig.1.

Προετοιμασία

Τι είδους νερού πρέπει να χρησιμοποιώ ?

- Η συσκευή σας έχει σχεδιαστεί ώστε να λειτουργεί με νερό βρύσης. Ωστόσο, σε ορισμένες παράκτιες περιοχές ή περιεκτικότητα σε αλάτι στο νερό σας ενδέχεται να είναι υψηλή. Σε τέτοια περίπτωση, να χρησιμοποιείτε αποκλειστικά αποιονισμένο νερό.
- Μην χρησιμοποιείτε ποτέ νερό που περιέχει πρόσθετα (άμυλο, άρωμα, αρωματικές ουσίες, αποσκληρυντικό, κ.λπ.), ούτε και υγρό μπιταριάς ή συμπυκνωμένο νερό (για παράδειγμα υγρό για στεγνωτήρια ρούχων, υγρό για ψευγιά, υγρό για κλιματιστικά, βρόχνο νερό). Τα παραπάνω υγρά περιέχουν οργανικά κατάλοιπα ή μεταλλικά στοιχεία που συμπυκνώνονται υπό θερμότητα και προκαλούν τριγμούς, καφέ κηλίδες ή πρόωρη γήρανση της συσκευής σας.

Εάν το νερό στην περιοχή σας είναι σκληρό, χρησιμοποιήστε νερό βρύσης αναμεμιγμένο με απεσταγμένο νερό των ίδιων αναλογιών.

Γεμίστε το δοχείο νερού

- Τοποθετήστε το ατμοσίδηρο σε σταθερή και οριζόντια επιφάνεια που είναι ανθεκτική στη θερμότητα.
- Ελέγξτε ότι η γεωγνθρία ατμού σας δεν είναι στο ρεύμα και ότι είναι κρύα.
- Ανοίξτε την οπή εισαγωγής νερού - fig.4.
- Γεμίστε το δοχείο νερού χωρίς να υπερβείτε τη στάθμη Max - fig.5.
- Κλείνετε την οπή εισαγωγής νερού.

Χρησιμοποιήστε την έξοδο της προέκτασης του καλωδίου

- Το σίδερο σας διαθέτει μια έξοδο επέκτασης καλωδίου προκειμένου το καλώδιο να μην τραβιέται πάνω στα ρούχα και να τα τσαλακώνει κατά το σιδέρωμα.
- Τραβήξτε έξω το καλώδιο ατμού από τη θέση του και ξεπλιξτε το εντελώς.
- Ανοηκώστε το σύνδεσμο για να απελευθερώσετε την έξοδο του καλωδίου.
- Πατήστε το πλήκτρο Eject - fig.6 και η η επέκταση του καλωδίου ξεπλιγεται αυτόματα.
- Όταν ταλαντεύεται η έξοδος του καλωδίου, το σύστημα επέκτασης του καλωδίου ξεπλιγεται αυτόματα χωρίς να χρειάζεται να πατήσετε το πλήκτρο Eject.

Χρησιμοποιείτε πάντα την έξοδο του τηλεσκοπικού καλωδίου για μεγαλύτερη άνεση στη χρήση.

Ενεργοποιήστε το ατμοσίδηρο

Κατά την πρώτη χρήση, η συσκευή μπορεί να παράγει μια εκπομπή καπνού και μια εφλαβή μυρωδιά. Αυτό το φαινόμενο που δεν επηρεάζει τη χρήση της συσκευής θα εξαφανιστεί γρήγορα.

- Ξεπλιξτε εντελώς το καλώδιο ρεύματος και τραβήξτε το καλώδιο ατμού από τη θέση του.
- Σημπλώστε το δγκαστρο ασφάλισης για να απασφαλίσετε το σίδερο από τη βάση του - fig.3.
- Χωμδέστε το ατμοσίδηρο σε μια γεωμενική ηλεκτρική πρίζα.
- Πατήστε τον φωτεινό διακόπτη λειτουργίας ON/OFF. Η πράσινη φωτεινή ένδειξη (πάνω στον πίνακα ρυθμίσεων) αναβοσβήνει και το μπόλερ θερμαίνεται - fig.7. Όταν η πράσινη φωτεινή ένδειξη "ο ατμός είναι έτοιμος" σταματήσει να αναβοσβήνει (περίπου μετά από 2 λεπτά), η συσκευή είναι έτοιμη.

Λειτουργίες του πίνακα ρυθμίσεων

- Η πράσινη φωτεινή ένδειξη αναβοσβήνει: Το μπόλερ θερμαίνεται - fig.7.
- Η πράσινη φωτεινή ένδειξη ανάβει: Ο ατμός είναι έτοιμος - fig.7.
- Η κόκκινη φωτεινή ένδειξη "δοχείο νερού" ανάβει: το δοχείο νερού είναι άδειο - fig.10.
- Η πορτοκαλί ένδειξη "anti-calc" αναβοσβήνει - fig.12: πρέπει να ξεπλιγνετε τον συλλέκτη αλάτων.

ΧΡΗΣΗ



Σιδερώστε με ατμό

- Τοποθετήστε τον διακόπτη ρύθμισης θερμοκρασίας του σιδερου ανάλογα με το είδος υφάσματος που πρόκειται να σιδερώσετε (συμβουλευτείτε τον παρακάτω πίνακα).
- Η ένδειξη του σιδερου ανάβει. Προσοχή! Η γεωγνθρία ατμού είναι έτοιμη όταν η ένδειξη του θερμοστάτη σβήνει και όταν η πράσινη φωτεινή ένδειξη "ο ατμός είναι έτοιμος" παραμένει σταθερά αναμμένη.
- Ρυθμίστε την ροή του ατμού (το πλήκτρο ρύθμισης βρίσκεται πάνω στον πίνακα ρυθμίσεων).
- Κατά την διάρκεια του σιδερώματος, η φωτεινή ένδειξη του σιδερου και η φωτεινή ένδειξη ότι ο ατμός είναι έτοιμος ανάβουν και σβήνουν, αυτό δεν επηρεάζει το σιδέρωμα.
- Για να έχετε ατμό πέστε τον διακόπτη ατμού που βρίσκεται πάνω στη λαβή του σιδερου και κρατήστε τον πατημένο - fig.8. Η εκπομπή ατμού θα σταματήσει όταν αφήσετε τον διακόπτη.
- Μετά από περίπου ένα λεπτό, και τακτικά κατά τη χρήση, η ηλεκτρική αντλία που διαθέτει η συσκευή σας τροφοδοτεί το λέβητα με νερό. Αυτό δημιουργεί ένα θόρυβο που είναι φυσιολογικός.
- Πάντα ψεκάζετε το προϊόν κολληρίσματος από την ανάποδη πλευρά του ρούχου και όχι από αυτή που σιδερώνατε.

Μην τοποθετείτε το σίδερο σε μεταλλική βάση. Κατά τα ενδιάμεσα χρονικά διαστήματα που δεν σιδερώνατε, απομπήστε το σίδερο πάνω στην πλάκα της βάσης. Η πλάκα διαθέτει αντιολισθητικά πέλλματα και έχει σχεδιαστεί ώστε να είναι ανθεκτική στις υψηλές θερμοκρασίες.

Ρύθμιση της θερμοκρασίας

Ρύθμιση του διακόπτη θερμοκρασίας ατμού, διακοπή παροχής ατμού ανάλογα με το είδος του υφάσματος που πρόκειται να σιδερώσετε.

Υφάσματα	Πλήκτρο ρύθμισης της θερμοκρασίας του σιδερού	Πλήκτρο ρύθμισης της παροχής ατμού
Λινό, Βαμβακερά,	•••	
Μάλλινα, Μεταξωτά, Βισκόζη	••	
Συνθετικά (Πολυεστέρας, Ασετάτ, Ακρυλικό, Νάϊλον)	•	

Κατά την πρώτη χρήση ή εάν δεν έχετε χρησιμοποιήσει τον ατμό για μερικά λεπτά: πιέστε αρκετές συνεχόμενες φορές τον διακόπτη ατμού μακριά από το ρούχο που σιδερώνετε για να αφαιρέσετε το κρύο νερό του κυκλώματος ατμού.

• Ρύθμιση του δείκτη θερμοκρασίας:

- Αρχίστε το σιδερώμα από τα υφάσματα που απαιτούν χαμηλή θερμοκρασία (•) και ολοκληρώνετε σιδερώνοντας εκείνα που είναι ανθεκτικά σε υψηλές θερμοκρασίες (••• ή Max).
- Για να σιδερώσετε υφάσματα που αποτελούνται από διαφορετικές ίνες: επιλέγεται θερμοκρασία κατάλληλη για το πιο ευπαθές ύφασμα.
- Για τα μάλλινα υφάσματα: πιέστε διαδοχικά το πλήκτρο ατμού για έξτρα ποσότητα ατμού, χωρίς να ακουμπάτε το σιδερό πάνω στο ρούχο που σιδερώνετε - fig.8.

• Ρύθμιση ατμού:

- Για τα χοντρά υφάσματα: αυξάνετε την παροχή ατμού.
- Στις χαμηλές θερμοκρασίες: ρυθμίζετε τον ατμό στην χαμηλότερη θέση.

Στεγνό σιδερώμα

- Μην πιέζετε το διακόπτη ατμού που βρίσκεται πάνω στη λαβή του σιδερού.

Σιδερώνετε κάθετα

GR

Οι συμβουλές μας: Εκτός από τα λινό και τα βαμβακερά, όλα τα υπόλοιπα υφάσματα θα πρέπει να τα σιδερώνετε κρατώντας το σιδερό σε απόσταση μερικών εκατοστών από το ρούχο προκειμένου να αποφύγετε πιθανά καίγματα.

- Τοποθετήστε το πλήκτρο ρύθμισης της θερμοκρασίας του σιδερού και το πλήκτρο ρύθμισης της παροχής ατμού στη θέση maxi.
- Κρεμάστε το ρούχο σε έναν καλόγερο και τραβήξτε ελαφρά το ύφασμα με το ένα χέρι.
- Ο παραγόμενος ατμός είναι πολύ καυτός: μην σιδερώνετε ποτέ κάθετα ένα ρούχο πάνω σε ένα άτομο, αλλά πάντα πάνω στον καλόγερο.
- Κρατώντας το σιδερό σε κάθετη θέση, με μία ελαφρά κλίση προς τα εμπρός πιέζετε τον διακόπτη ατμού (που βρίσκεται πάνω στην λαβή του σιδερού) επαναληπτικά σιδερώνοντας το ρούχο με κατεύθυνση από πάνω προς τα κάτω - fig.9.

Γεμίστε πάλι το δοχείο νερού

- Όταν η κόκκινη φωτεινή ένδειξη "το δοχείο νερού είναι άδειο" ανάβει: δεν υπάρχει άλλος ατμός - fig.10.
- Αποσυνδέστε το ατμοσίδηρο από το ρεύμα. Ανοίξτε το κάλυμμα πλήρωσης του δοχείου - fig.4.
- Γεμίστε το δοχείο νερού χωρίς να υπερβείτε τη στάθμη MAX - fig.5.
- Κλείνετε την οπή εισαγωγής νερού.
- Συνδέστε πάλι το ατμοσίδηρο στο ρεύμα. Πατήστε το κουμπί επανεκκίνησης "Restart" - fig.11, που βρίσκεται πάνω στον πίνακα οργάνων και συνεχίστε το σιδερώμα. Όταν η πράσινη ένδειξη παραμείνει σταθερά αναμμένη, ο ατμός είναι έτοιμος.

Λειτουργία TURBO (ανάλογα με το μοντέλο)

- Ασκίστε 2 ή 3 πιέσεις στο κουμπί turbo για να πετύχετε κατ' εξαίρεση παραπάνω ατμό:
 - για να σιδερώσετε πιο χοντρά ρούχα,
 - για να εξαλείψετε τις ζαρωματίες,
 - για ισχυρό κάθετο σιδερώμα.

Χρησιμοποιείτε τη λειτουργία turbo με προσοχή διότι η μεγάλη ισχύς του ατμού μπορεί να προκαλέσει εγκαύματα.

Συντήρηση και καθαρισμός

Καθαρισμός του ατμοσίδηρου

- Μην χρησιμοποιείτε κανένα προϊόν συντήρησης ή αφαίρεσης αλάτων για να καθαρίσετε την πλάκα ή τη βάση.
- Μην τοποθετείτε ποτέ το σιδερό ή τη βάση κάτω από νερό βρύσης.
- Καθαρίστε την κρούα πλάκα του σιδερού σας με ένα υγρό πανί ή ένα σφουγγάρι που δεν είναι μεταλλικό.
- Καθαρίστε ανά τακτά χρονικά διαστήματα τα πλαστικά μέρη της συσκευής με ένα μαλακό πανί.

Συμβουλή: Για πιο εύκολο και ήπιο καθαρισμό της πλάκας του σιδερού σας, χρησιμοποιήστε ένα βρεγμένο σφουγγάρι και καθαρίστε την πλάκα ενώ είναι ακόμα ελαφρώς ζεστή.

Εύκολη αφαλάτωση του ατμοσίδερου:



Μην βάζετε προϊόντα αφαίρεσης αλάτων (ξίδι, βιομηχανικά προϊόντα αφαίρεσης αλάτων) για να ξεπλύνετε το λέβητα: μπορεί να τον κάνουν ζημιά. Πριν προχωρήσετε στην εκκένωση του ατμοσίδερου, πρέπει οπωσδήποτε να το αφήσετε να κρυώσει για δύο ώρες για να αποφευχθεί κάθε κίνδυνος εγκαύματος.

Για να παρατείνετε τη διάρκεια ζωής του ατμοσίδερου σας και να αποφύγετε τις εκκρίσεις των επικαθιμένων αλάτων, το ατμοσίδερο διαθέτει ενσωματωμένο συλλέκτη αλάτων. Ο συλλέκτης αυτός, ο οποίος βρίσκεται πάνω στο δοχείο, μαζεύει αυτόματα τα άλατα που σχηματίζονται στο εσωτερικό.

Αρχή Λειτουργίας:

• Μια πορτοκαλί ένδειξη "anti-calc" αρχίζει να αναβοσβήνει στον πίνακα οργάνων επομαινόντας σας ότι πρέπει να ξεπλύνετε το συλλέκτη - fig.12.

! Προσοχή: αυτή η διαδικασία πρέπει να εκτελεστεί μόνο αφού έχει αποσυνδεθεί το ατμοσίδερο από το ρεύμα για δύο ώρες και έχει κρυώσει εντελώς. Για να εκτελέσετε τη διαδικασία αυτή, το ατμοσίδερο πρέπει να βρίσκεται κοντά σε νεροχύτη καθώς το νερό μπορεί να τρέξει από τον κάδο κατά το άνοιγμα.

- Αφού κρυώσει εντελώς το ατμοσίδερο, αφαιρέστε τον συλλέκτη αλάτων - fig.13.
- Ξεβιδώστε τελείως το συλλέκτη αλάτων και βγάλτε τον από τη βάση. Περιέχει τα άλατα που συσσωρεύτηκαν μέσα στο δοχείο - fig.14 και fig.15.
- Για να καθαρίσετε καλά το συλλέκτη αλάτων, ξεπλύνετε τον απλά στη βρύση για να βγάλετε τα άλατα που περιέχει - fig.16.
- Ξανατοποθετήστε το καπάκι του συλλέκτη αλάτων πίσω στη θέση του - fig.17.
- Τοποθετήστε πάλι στη θέση του το κάλυμμα του συλλέκτη αλάτων - fig.18.

Την επόμενη φορά που θα χρησιμοποιήσετε την γεννήτρια, πιάστε το πλήκτρο "Reset" πάνω στον πίνακα ελέγχου για να οβήσετε την πορτοκαλί φωτεινή ένδειξη 'anti-calc'.

Αποθήκευση του ατμοσίδερου

- Σταματήστε τη λειτουργία της γεννήτριας ατμού με τον φωτεινό διακόπτη λειτουργίας ON/OFF και αποσυνδέστε την από το ρεύμα.
- Τοποθετήστε το σίδερο πάνω στη βάση του.
- Ανασηκώνετε το άγκιστρο ασφάλισης μέχρι να ακούσετε το κλικ - fig.2. Το σίδερο σας παραμένει ασφαλισμένο στη βάση του. Προσοχή: Μην αγγίζετε την πλάκα όσο είναι ακόμα ζεστή.
- Στερεώστε την έξοδο της επέκτασης του καλωδίου μέσα στην εγκοπή - fig.19 Πιάστε την άκρη της εξόδου του καλωδίου και πιέστε για να επιστρέψει το εύκαμπτο μέρος μέσα στη βάση.
- Αποθηκεύετε το καλώδιο ατμού στη θέση αποθήκευσής του που βρίσκεται στο πλάι της συσκευής. Διπλώστε το στα 2 ώστε να δημιουργηθεί μία θηλιά. Τοποθετείτε την άκρη της θηλιάς στη θέση αποθήκευσής και μετά πιέστε απαλά ώστε να δείτε την άκρη στην άλλη πλευρά της θέσης αποθήκευσής - fig.20.
- Αφήστε το ατμοσίδερο να κρυώσει προτού το φυλάξετε, σε περίπτωση που επιθυμείτε να το αποθηκεύσετε σε ντουλάπι ή στενό χώρο.
- Μπορείτε να αποθηκεύσετε το ατμοσίδερο σας

Υπάρχει πρόβλημα με το ατμοσίδερό σας

Προβλήματα	Αιτίες	Λύσεις
Το ατμοσίδερο δεν ενεργοποιείται ή η ένδειξη του σιδερου και ο φωτεινός διακόπτης on/off δεν είναι αναμμένα.	Η συσκευή δεν είναι συνδεδεμένη στο ρεύμα.	Βεβαιωθείτε ότι η συσκευή είναι σωστά συνδεδεμένη στο ρεύμα και πατήστε τον φωτεινό διακόπτη λειτουργίας ON/OFF.
Τρέχει νερό από τις σπές της πλάκας.	Το νερό είναι συμπυκνωμένο μέσα στους σωλήνες επειδή χρησιμοποιείτε τον ατμό για πρώτη φορά ή δεν τον έχετε χρησιμοποιήσει για μεγάλο χρονικό διάστημα. Η πλάκα δεν είναι αρκετά ζεστή.	Πατήστε τον διακόπτη ατμού μακριά από τη σιδερώστρα σας, μέχρι ότου το σίδερο να εκπέμψει ατμό. Ελαχιστοποιήστε την παροχή ατμού όταν σιδερώνετε σε χαμηλή θερμοκρασία (πλήκτρο ρύθμισης που βρίσκεται πάνω στον πίνακα οργάνων). Περιμένετε έως ότου η ένδειξη του σιδερου σβήσει προτού χρησιμοποιήσετε τον διακόπτη ατμού.
	Ο θερμοστάτης σας έχει απορυθμιστεί: θερμοκρασία είναι πάντα υπερβολικά χαμηλή.	Επικοινωνήστε με ένα Εξουσιοδοτημένο Κέντρο Εξυπηρέτησης.

Προβλήματα	Αιτίες	Λύσεις
Σταγόνες νερού εμφανίζονται πάνω στα ρούχα.	Το κάλυμμα επιφάνειας εργασίας είναι μουσκεμένο με νερό διότι δεν είναι προσαρμοσμένο στην ένταση του ατμοσίδηρου.	Σιγουρευτείτε ότι η σιδερώστρα σας είναι κατάλληλη (με πλέγμα που αποτρέπει την υγραποίηση).
Βγαίνουν άσπρες σταγόνες από τις οπές της πλάκας.	Το ατμοσίδηρο εκκρίνει επικαθίσιμα αλάτων διότι δεν αραλατώνεται τακτικά.	Ξεπλύνετε τον συλλέκτη (ανατρέξτε στην ενότητα Αραλάτωση του ατμοσίδηρου).
Βγαίνουν καφέ σταγόνες από τις οπές της πλάκας και λερώσουν τα ρούχα.	Χρησιμοποιείτε πρόσθετα υλικά ή χημικά προϊόντα αραλάτωσης στο νερό που σιδερώνετε.	Ποτέ μην προσθέτετε οποιοδήποτε προϊόν στο δοχείο νερού ή μέσα στο λέβητα.
Η πλάκα είναι βρώμια ή καφέ και μπορεί να λερώσει τα ρούχα	Χρησιμοποιείτε υψηλότερη θερμοκρασία από αυτήν που χρειάζεται.	Τιαβάστε τις οδηγίες μας σχετικά με τη ρύθμιση της θερμοκρασίας.
	Τα ρούχα σας δεν έχουν ξεπλυθεί σωστά ή σιδερώσατε ένα καινούργιο ρούχο προτού το πλύνετε.	Βεβαιωθείτε ότι τα ρούχα έχουν ξεπλυθεί σωστά ώστε να έχουν απομακρυνθεί τα ενδεχόμενα υπολείμματα απορρυπαντικού ή τα χημικά προϊόντα από τα καινούργια ρούχα.
	Χρησιμοποιείτε προϊόν κολλαρίσματος.	Ψεκάστε πάντα το προϊόν κολλαρίσματος στην ανάποδη πλευρά του υφάσματος που σιδερώνετε.
Τεν εκπέμπεται πια ατμός. Εκπέμπεται λίγος ατμός.	Το αποσπώμενο δοχείο νερού είναι άδειο (η κόκκινη ένδειξη είναι αναμμένη).	Γεμίστε το αποσπώμενο δοχείο νερού.
	Η παροχή ατμού έχει οριστεί στο κατώτατο επίπεδο.	Αυξήστε την παροχή ατμού (πλήκτρο ρύθμισης που βρίσκεται πάνω στον πίνακα οργάνων).
	Η θερμοκρασία της πλάκας είναι στο ανώτατο σημείο.	Το ατμοσίδηρο λειτουργεί κανονικά αλλά ο πολύ ζεστός ατμός είναι ξηρός, συνεπώς λιγότερο ορατός.
Εκπέμπεται ατμός γύρω από τον συλλέκτη.	Ο συλλέκτης δεν είναι σωστά βιδωμένος.	Βιδώστε πάλι τον συλλέκτη.
	Ο στεγανοποιητικός σύνδεσμος του συλλέκτη έχει υποστεί βλάβη.	Επικοινωνήστε με ένα εξουσιοδοτημένο κέντρο σέρβις.
	Η συσκευή είναι ελαττωματική.	Μη χρησιμοποιήσετε άλλο το ατμοσίδηρο και επικοινωνήστε με ένα εξουσιοδοτημένο κέντρο σέρβις.
Έχει ανάψει η κόκκινη ένδειξη "άδειο δοχείο".	Τεν έχετε πατήσει το πλήκτρο λειτουργίας.	Πιέστε το πλήκτρο λειτουργίας.
Βγαίνει ατμός ή νερό κάτω από τη βάση.	Η συσκευή είναι ελαττωματική.	Μη χρησιμοποιήσετε άλλο το ατμοσίδηρο και επικοινωνήστε με ένα εξουσιοδοτημένο κέντρο σέρβις.
Η ένδειξη "anti calc" είναι αναμμένη.	Τεν έχετε πατήσει το κουμπί επανεκκίνησης "restart".	Πατήστε το κουμπί επανεκκίνησης "restart" που βρίσκεται πάνω στον πίνακα οργάνων.

GR

Για οποιοδήποτε άλλο πρόβλημα, επικοινωνήστε με εξουσιοδοτημένο κέντρο σέρβις για να ελέγξουν το σίδερό σας.



As συμβάλουμε κι εμείς στην προστασία του περιβάλλοντος!

- ① Η συσκευή περιέχει πολλά αξιοποιήσιμα ή ανακυκλώσιμα υλικά.
- ➔ Παραδώστε την παλιά συσκευή σας σε κέντρο διαλογής ή ελλείψει τέτοιου κέντρου σε εξουσιοδοτημένο κέντρο σέρβις το οποίο θα αναλάβει την επεξεργασία της.

Önemli tavsiyeler

Güvenlik talimatları

- Cihazınızın ilk kullanımından önce lütfen talimatlarını dikkatle okuyun: kullanım talimatlarına uygun olmayan, uygunsuz veya profesyonel bir kullanım halinde markanın tüm sorumluluğu ortadan kalkar ve garanti geçersiz olur.
- Güvenliğiniz için, bu cihaz yürürlükteki tüm standart ve mevzuatlara uygundur (ağaç Gerilim, Elektromanyetik Uyum, Çevre Yönergeleri).
- Buhar merkezinin elektrikli bir alettir: normal kullanım koşullarında kullanılmalıdır. Sadece ev içi kullanım için öngörülmüştür.
- Jeneratörünüz 2 güvenlik sistemi ile donatılmıştır:
 - her türlü aşırı basıncın salınmasına imkan veren bir valf, işlev bozukluğu halinde buhar fazlasının çıkmasını sağlar;
 - cihazın aşırı ısınmasını önleyen bir ısı sigortası.
- Aşağıdaki durumlarda her zaman buhar jeneratörünün fişini prizden çekin:
 - gerilimi 220 ile 240 V arasında olan bir elektrik tesisatına.
 - Her türlü bağlantı hatası, geri dönüşü olmayan bir hasara yol açabilir ve garantiyi geçersiz kılar;
 - "topraklı" tipte bir elektrik prizine.Eğer bir uzatma kablosu kullanıyorsanız, prizini toprak iletenli IOA çift kutuplu tipte olduğundan emin olun.
- Topraklı bir elektrik prizi üzerine bağlamadan önce, elektrik kordonunu tamamen açın.
- Elektrik besleme kordonu veya buhar kordonu hasar görmüşse, tehlikelerden sakınmak açısından zorunlu olarak bir Yetkili Servis Jeneratörü tarafından değiştirilmelidir.
- Cihazın fişini kordonundan çekerek prizden çıkarmayın.
 - Aşağıdaki durumlarda daima cihazınızın fişini prizden çekin:
 - hazneyi doldurmadan veya kolektörü durulamadan önce.
 - temizlemeden önce;
 - her kullanımı sonrasında.
- Cihaz sabit, düz ve ısıya dayanıklı bir yüzey üzerinde yerleştirilmeli ve kullanılmalıdır. Ütüyü, ütü standı üzerine koyduğunuzda, üzerine konulan yüzeyin sabit olduğundan emin olun.
- Bu cihaz, fiziksel, işitsel veya zihinsel yetenekleri tam güvenli bir kullanıma izin vermeyen kişilerce veya çocuklar tarafından gözetimsiz kullanılmamalıdır. Çocuklar, cihazla oynamadıklarından emin olmasını açısından gözetim altında tutulmalıdır.
- Aşağıdaki durumlarda cihazı hiçbir zaman gözetimsiz bırakmayın:
 - elektrik beslemesine bağlı iken;
 - yaklaşık 1 saat kadar soğuyana dek.
- Ütününüzün tabanı ve jeneratörünü ütü standı aşırı ısınabilir ve yanmalara yol açabilir: Bu kısımlara asla dokunmayın. Hiçbir zaman ütünün tabanı ile elektrik kordonlarına dokunmayın.
- Cihazınız yanmalara yol açabilecek bir buhar çıkarır. Ütüyü dikkatle kullanın, özellikle dikey ütölleme yaparken. Buharı hiçbir zaman kişiler veya hayvanlar üzerine yöneltmeyin.
- Kazanı boşaltmadan önce daima jeneratörün soğuk olmasını ve 2 saatten fazla bir süreden beri prizden çekilmiş olmasını bekleyin. Daha sonra kazanın kapağını gevşeterek açın.
- Dikkat: kazanın kapağının düşmesi veya şiddetli bir darbe, valf ayarının bozulmasına yol açabilir. Bu durumda, kazanın kapağını bir Yetkili Servis Merkezine değiştirin.
- Kolektörü durulamadan önce, her zaman buhar jeneratörünün soğumasını bekleyin ve kolektörü sökmek için cihazın fişinin 2 saat önce prizden çekilmiş olmasını bekleyin.
- Kazanın kapağını kaybederseniz veya bozarsanız, bir Yetkili Servis Merkezin de değiştirin.
- Buhar jeneratörünüzü asla suya veya herhangi bir sıvıya batırmayın. Asla suyun altına tutmayın.
- Cihaz düşmüşse, görünür hasarlar varsa, sızıntı yapıyorsa veya işlevi bozuklukları varsa kullanılmamalıdır. Cihazınızı hiçbir zaman sökmeyin: tehlikelerden sakınmak açısından, bir Yetkili Servis Merkezine inceletin.

Cihazınızın Tanımı

1. Konforlu sap (modele göre)
2. Buhar kontrol düğmesi
3. Ütü ısı ayar düğmesi
4. Gösterge ışığı
5. Isı ayar işaretli
6. Ütü standı
7. Işıklı açma/Kapama düğmesi
8. Elektrikli kordon muhafaza bölümü
9. Elektrik kordonu
10. Turbo düğmesi (modele göre)
11. Gösterge ışığı
12. Buhar çıkışı ayar düğmesi
13. Hazne 1,4 lt
14. Buhar kordonu saklama bölümü
15. Buhar kordonu
16. Kazan kapağı
17. Kolektör kireç koruyucusu
18. Kireç kolektörü
19. Gösterge
 - a. "Restart" düğmesi
 - b. "Boş hazne" göstergesi
 - c. "Buhar hazır" göstergesi
 - d. "kireç-giderici" gösterge
 - e. Buhar debisi ayar düğmesi

Ütünün stand üzerine kilitlenmesi sistemi

Buhar jeneratörünüz, taşınmasını ve yerleştirilmesini kolaylaştırmak için kutu üzerinde kilitlemeli bir ütü tutma halkası ile donanımlıdır. - fig.1:

- Kilitleme - fig.2
- Kilidi açma - fig.3

Buhar jeneratörünüzü ütünün sapından tutarak taşımak için:

- ütüyü, buhar jeneratörünüzün ütü koyma plakası üzerine yerleştirin ve kilitlene kadar tutma halkasını ütü üzerine bastırın (bir "klik" sesi duymalısınız) - fig.2.
- Buhar jeneratörünüzü taşımak için ütüyü sapından tutun - fig.1.

Hazırlık

Hangi suyu kullanmalı?

- Cihazınız musluk suyu ile kullanılmak üzere tasarlanmıştır. Bununla birlikte, deniz kenarında bulunan bazı bölgelerde, suyunuzun tuz oranı yüksek olabilir. Bu durumda, sadece minerali alınmış su (içme suyu) kullanın.
- Hiçbir zaman, katkı maddeleri (nişasta, parfüm, aromatik maddeler, yumuşatıcı, vs.) içeren su, batarya suyu veya kondansasyon suyu (örneğin çamaşır kurutma makinelerinin suyu, buzdolaplarının suyu, klimaların suyu, yağmur suyu) kullanmayın. Bunlar, sıcaklık etkisi altında yoğunlaşan organik atıklar veya mineraller içerirler ve püskürtmelere, kahverengi lekelere ya da cihazınızın erkenden yıpranmasına neden olurlar.

Suyunuz çok kireçli ise, % 50 musluk suyu ve % 50 piyasada satılan demineralize su ile karıştırın.

Haznenin doldurulması

- Buhar jeneratörünüzü sabit ve sıcakta dayanıklı bir yere yatay olarak koyun.
- Jeneratörünüzü "topraklı" tipte bir elektrik prizine bağlayın.
- Işıklı çalıştırma/durdurma anahtarına basın. Işık yanar ve kazan ısınır - fig.4.
- Yaklaşık 8 dakika sonra veya buhar gösterge ışığı yandığında (bazı modellerde) buhar hazırdır - fig.5.
- Ütüleme esnasında, ütü üzerinde bulunan gösterge ve buhar gösterge ışığı (bazı modellerde) ısı kontrolü açısından yanıp söner.

Teleskobik kordon çıkışının kullanımı

- Kordonun çamaşır üzerinde dolaşmaması ve ütüleme esnasında çamaşır bürüştürmaması için üstünüz bir teleskobik kordon çıkışı ile donatılmıştır.
- Buhar kordonunu yuvasından çıkarın ve tamamen açın.
- Kordon çıkışını serbest bırakmak için bağlantıyı kaldırın.
- Eject - fig.6. düğmesine basın ve teleskobik kordon çıkışı otomatik olarak açılır.
- Kordon çıkışı gerildiğinde, Eject düğmesine basmanıza gerek kalmaksızın teleskobik sistem otomatik olarak açılır.

Daha rahat bir kullanım için daima teleskobik kordon çıkışını kullanın.

TR

Buhar merkezini çalıştırın

İlk kullanım esnasında, bir miktar duman ve zararsız bir koku çıkabilir. Cihazın kullanımını üzerinde bir etkisi olmayan bu durum kısa sürede ortadan kalkacaktır.

- Elektrik kordonunu tamamen açın ve buhar kordonunu yuvasından çıkarın.
- Jeneratörünüzü "topraklı" tipte bir elektrik prizine bağlayın. - fig.3.
- Buhar merkezinizin fişini "topraklama" tipinde bir prize takın.
- Ütüleme esnasında, ütü üzerinde bulunan gösterge ve buhar gösterge ışığı (bazı modellerde) ısı kontrolü açısından yanıp söner - fig.7.
- Yeşil "buhar hazır" ışığının yanıp sönmeye başladığında (yaklaşık olarak 2dk sonra), cihazınız hazırdır

Gösterge tablosunun işleyişi

- Yeşil ışık yanıp sönmüyor - fig.7 : kazan ısınıyor.
- Yeşil ışık yanıyor - fig.7 : buhar hazır.
- "Su haznesi" kırmızı ışık yanıyor - fig.10 : rezervuar boş.
- "Kireç-giderici" turuncu ışığı yanıp söner. - fig.12: kireç kolektörünün durulamanız gerekmektedir.



Kullanım

Buharlı ütüleme

- Ütünün ısı ayar düğmesini ve buhar çıkış ayar düğmesini (bazı modellerde) ütülenecek kumaş tipine bağlı olarak ayarlayın (aşağıdaki tabloyu inceleyin).
- Ütünün gösterge ışığı yanar. Dikkatli olun: ütünün ışığı söndüğünde ve yeşil ışık sabit kaldığında cihaz kullanıma hazırdır.
- Buhar debisini ayarlayın (gösterge tablosu üzerindeki ayar düğmesi ile).
- Ütüleme süresince, ütü üzerinde bulunan buhar hazır ışığı yanar ve kullanımı etkilemeden ısınma ihtiyacına göre sönerler.
- Buhar elde etmek için, ütünün sapının altında bulunan buhar kontrol düğmesine basın - fig.8. Düğmeye basış bırakıldığında buhar durur.
- Yaklaşık bir dakika sonra ve kullanımda düzenli olarak, cihazınızda bulunan elektrikli pompa kazana su ekler. Bir gürültü oluşur ve bu da normaldir.
- Kola kullanıyorsanız, daima kolayı ütülenen yüzün arka kısmına püskürtün.

Ütüyü asla aşındırıcı metalik bir ütü standı üzerine koymayın. Standı üzerine yerleştirin :bu stand kaymaları önler engelleyici

ÜTÜLENECEK KUMAŞ TÜRÜNE GÖRE SICAKLIĞIN VE BUHAR DEBİSİNİN AYARLANMASI

KUMAŞ TÜRÜ	ISI AYAR DÜĞMESİ	BUHAR AYAR DÜĞMESİ
Keten, Pamuklu	•••	
Yünlü, İpek, Viskoza	••	
Sentetik (polyester, asetat, akrilik, naylon)	•	

İlk kullanım esnasında veya buharı birkaç dakikadır kullanmadysanız:
çamaşırın uzağında buhar kontrol düğmesine peş peşe birkaç kere basın - fig.8. Bu, buhar akımındaki soğuk suyun yok edilmesini sağlayacaktır.

• Ütünün sıcaklığının ayarlanması:

- Önce düşük ısıda ütölen kumaşlarla başlayın ve daha yüksek sıcaklıklarda (••• veya Max) ütölen kumaşlarla ütölemenizi bitirin.
- Eğer karışık iplerle dokunmuş kumaşları ütöluyorsanız, ütöleme sıcaklığını en hassas kumaşlara göre ayarlayın .
- Eğer yünlü kıyafetler ütöluyorsanız, ütüyü kıyafet üzerine koymadan sadece buhar kumanda düğmesine basın - fig.8 Böylece parlamasını önlersiniz.
- Buhar debi düğmesinin ayarlanması**
- Eğer kalın bir kumaş ütöluyorsanız, buhar debisini artırın.
- Eğer düşük ısıda ütöluyorsanız, buhar debisi düğmesini en düşük seviyeye ayarlayın.

Kuru ütöleme

- Buhar kontrol düğmesi üzerine basmayın.

Dikey buharlı ütöleme

Keten veya pamuklu dışındaki kumaşlar için, kumaşı yakmamak amacıyla ütüyü birkaç santimetre mesafede tutun.

- Ütünün ısı düğmesini (bazı modellerde) ve buhar çıkış ayar düğmesini (modele göre) maxi konum üzerine ayarlayın.
- Giysiye bir askı üzerine asın ve bir elinizle kumaşı hafifçe gerin.
- Üretilen buhar aşırı sıcak olduğu için, giysi kışkıklıklarını hiçbir zaman bir kişi üzerinde gidermeyin, daima bir askı kullanın.
- Ütüyü yukarıdan aşağıya doğru hareket ettirirken - fig.8 buhar kontrol düğmesine aralıklı olarak basın - fig.9.

Kullanım sırasında kazanın doldurulması

- Hazne boş "kırmızı ışığı yandığında" - fig.10 , buhar elde edemezsiniz. Su haznesi boştur.
- Buhar merkezinizin fişini elektrik prizinden çekin. Hazne doldurma kapağını açın - fig.4.
- Bir sürahi kullanarak, maksimum 1,4 l su ile doldurun ve rezervuarı "Max" seviyeyi geçmemeye dikkat edin rezervuarı doldurun - fig.5.
- Doldurma kapağını kapatın.
- Buhar jeneratörünün fişini yeniden prize takın. Ütölemenizi izlemek için gösterge tablosu üzerinde yer alan "Restart" yeniden başlatma tuşuna basın - fig.11. Yeşil ışık yanık kaldığında, buhar hazırdır.

TURBO Fonksiyonu (modele göre)

- Anlık olarak daha yoğun buhar elde etmek için turbo kumandasına 2 veya 3 kez basın:
 - daha kalın kumaşları ütölemek için,
 - hatalı katları gidirmek için,
 - güçlü dikey buruşukluk gidirmek için.

Turbo fonksiyonunu dikkatli kullanınız, buharın yüksek gücü yanıklara yol açabilir.

Bakım ve temizleme

Buhar jeneratörünüzü temizleyin

- Tabanı veya standı temizlemek için hiçbir bakım ürünü veya kireç çözücü ürün kullanmayın.
- Ütüyü veya standını asla suya tutmayın.
- Tabanı düzenli olarak aşındırıcı olmayan bir süngerle temizleyin.
- Plastik kısımları zaman zaman hafifçe nemli yumuşak bir bezle temizleyin.

İpucu: daha kolay ve ütüünüzün tabanını yıpratmayacak bir temizlik için, henüz ılık olan taban üzerinde nemli bir sünger kullanın.

Buhar jeneratörünüzün kirecini kolayca gidermek için:



Kazanı durulamak için kireç önleyici ürünler (sirke, endüstriyel kireç önleyiciler...) kullanmayınız: buhar zarar verebilirler. Buhar jeneratörünüzü boşaltmadan önce, her türlü yanma riskini önlemek amacıyla en az 2 saat boyunca soğumasını beklemeniz gerekmektedir.

Buhar jeneratörünüzü kullanım ömrünü artırmak ve kireç birikmesini önlemek amacıyla, buhar jeneratörünüz entegre bir kireç kolektörü ile donanımlıdır. Bir hazneye yerleştirilmiş bu kartuş iç kısmında oluşan kireci otomatik olarak tutar.

Çalışma prensibi:

- Kartuşu durulamanız gerektiğinde bildirmek üzere kumanda panelindeki turuncu renkli "Anti-kireç" uyan lambası yanıp söner - fig.12.

⚠ Dikkat buhar jeneratörü en az iki saat önce prizden çekilmiş olmadan ve tamamen soğumadan bu işlemin yapılması gerekmektedir. Bu işlemi gerçekleştirmek için, buhar jeneratörünün bir eveye yanında olması gerekmektedir çünkü açılması esnasında haznedeki su akabilir.

- Buhar jeneratörü tamamen soğuduğunda, kireç kolektör kapağını çıkarın - fig.13.
- Kartuşu tamamen çözünüz ve yuvasından çıkartınız, haznesi içinde birikmiş kireç vardır - fig.14 ve fig.15.
- Kartuşu iyice temizlemek için kartuşu akan suyun altında durularak birikmiş kireçten kurtulunuz - fig.16.
- Kartuşu yerine takıp sonuna kadar çeviriniz ve bu sayede sızdırmazlığı sağlayınız - fig.17.
- Kireç kolektör kapağını yeniden yerine takın - fig.18.

Bir sonraki kullanımda turuncu renkli "anti kireç" ikaz lambasını söndürmek için kumanda panelindeki "reset" tuşuna basınız.

Buhar jeneratörünüzü yerleştirin

- Çalıştırma/durdurma düğmesini kapatın ve fişini prizden çekin.
- Ütüyü, buhar jeneratörünün ütü koyma plakası üzerine yerleştirin.
- Tutma kemerini kilitleme klik sesi duyuluncaya kadar ütü üzerine indirin - fig.2. Böylece ütünüz güvenli bir şekilde standı üzerine kilitlenecektir.
- Elektrik kablosunu bölmesine yerleştirin - fig.19.
- Teleskobik kordonun çıkışını yuvaya oturtun (bazı modellerde).Kordon çıkışının ucunu alın ve tabanda esnek kısmı içeri sokmak için bastırın.
- Buhar kablosunu yerleştirme oluğuna koyun. Kabloyu tutun, bir kıvrım oluşturacak şekilde, ikiye katlayın. Bu kıvrım ucunu oluğa yerleştirin ve kablunun ucu oluğun diğer tarafında görüne kadar yavaşça itin - fig.20.
- Bir dolap içerisine veya dar bir yere kaldırmaz gerekiyorsa, buhar jeneratörünü kaldırmadan önce soğumasını bekleyin.
- Buhar jeneratörünüzü güvenle kaldırabilirsiniz.

Buhar jeneratörünüzle ilgili bir sorun mu var?

Problemler	Olası nedenler	Çözümler
Buhar jeneratörü açılmıyor veya ütünün ışığı veya ışıklı açma/kapama düğmesi yanmıyor.	Cihaza elektrik gelmiyor.	Cihazın fişinin sağlam bir prize takılmış olduğundan ve elektriğin iletildiğinden emin olun (ışıklı açma/kapama düğmesi yanık olmalıdır).
Tabanın kanallardan su sızıyor.	Termostatınızın ayan bozulmuş: ısı sürekli çok düşük. Ütünüzün yeterince sıcak değilken buhar kullanıyorsunuz. Su borularında yoğunlaşmış çünkü buhar ilk kez kullanıyorsunuz veya belirli bir zamandan beri kullanmadınız.	Bir Yetkili Servis jeneratörü ile temas kurun. Termostat ve buhar çıkış (bazı modellerde) ayarını kontrol edin. Ütü buhar çıkıncaya kadar, ütü masanızın uzağında buhar kumandasına basın.
Çamaşır üzerinde su izleri beliriyor (taban).	Ütü masası örtünüzü suyla doldu çünkü bir buhar jeneratörünün gücüne uygun değildir.	Uygun bir masanızın olmasını sağlayın (terlemeyi önleyen ızgaralı).
Taban deliklerinden beyaz akıntılar çıkıyor.	Isıtıcınızdan kireç çıkıyor çünkü düzenli olarak kireç giderme işlemi yapılmamış.	Kolektörü durulayın (bakınız § buhar jeneratörünüzün kirecini giderin)

Problemler	Olası nedenler	Çözümler
Taban kanallarından kahverengi akıntılar çıkıyor ve çamaşın lekeliyor.	Ütüleme suyunda kimyasal kireç giderici ürünler veya katkı maddeleri kullanıyorsunuz.	Kazan içine hiçbir zaman hiçbir ürün eklemeyin (bakın § hangi suyu kullanmalı).
Taban kirli veya kahverengi ve çamaşın lekeleyebilir.	Çok yüksek ısı kullanıyorsunuz.	Islanı ayar üzerine tavsiyelerimize bakın.
	Çamaşırlarınız yeterince çalkalanmamış veya yıkamadan önce yeni bir giysiyi ütülemişsiniz.	Olası sabun kalıntılarının veya yeni giysiler üzerindeki kimyasal ürün kalıntılarının yok olması için çamaşırların yeterince çalkalandığından emin olun.
	Kola kullanıyorsunuz.	Kolayı daima ütülenecek yüzün ters tarafına püskürtün.
Az buhar var veya hiç yok.	Hazne boştur (kırmızı ışık yanıyor).	Hazneyi doldurun.
	Buhar debisi en düşüğe ayarlıdır.	Buhar debisini artırın.
	Taban ısısı maksimuma ayarlıdır.	Buhar merkezi normal olarak çalışıyor fakat çok sıcak olan buhar kuru ve dolayısıyla görünmüyor.
Kolektörün etrafından buhar çıkıyor.	Kolektör iyi sıkıştırılmamış.	Kolektörü yeniden sıkın.
	Kolektör contası hasarlı.	Yetkili bir servis jeneratörü ile irtibat kurunuz.
	Cihaz hasarlı.	Buhar jeneratörünüzü kullanmayın ve Yetkili bir servis merkezine müracaat edin.
« Çıkarılabilir su haznesi boş » kırmızı ışığı yanıyor.	Yeniden başlatma « Restart » düğmesine basmamışsınız.	Gösterge tablosu üzerindeki yeniden başlatma « Restart » düğmesine basın.
Cihazın altından buhar veya su çıkıyor.	Cihaz arızalı.	Buhar jeneratörünüzü kullanmayın ve Yetkili bir servis merkezine müracaat edin.
“Kireç giderici” ışığı yanıyor.	“Restart” yeniden başlatma düğmesine basmadınız.	Gösterge tablosu üzerinde yer alan “restart” yeniden başlatma düğmesine basınız.

Bir arızanın nedenini belirlemek mümkün değilse, bir yetkili Satış Sonrası Servis Merkezine başvurun.



Çevreyi korumaya katkıda bulunalım!

- ① Cihazınız çok sayıda yeniden değerlendirilebilir veya geri dönüşümlü malzeme içermektedir.
- ➔ Değerlendirilebilmesi için cihazınızı bir toplama merkezine veya Yetkili Servisine teslim edin.

GARANTİ BELGESİ

GARANTİ İLE İLGİLİ OLARAK DİKKAT EDİLMESİ GEREKEN HUSUSLAR

Groupe Seb İstanbul tarafından verilen bu garanti, ürünün kullanma kılavuzunda yer alan hususlara aykırı kullanılmamasından doğacak arızaların giderilmesini kapsamadığı gibi, aşağıdaki durumlar garanti dışıdır.

1. Kullanma hatalarından meydana gelen hasar ve arızalar,
2. Hatalı elektrik tesisatı kullanılması nedeniyle meydana gelebilecek arıza ve hasarlar,
3. Tüketici ürünü teslim aldıktan sonra, dış etkenler nedeniyle (vurma, çarpma, vs.) meydana gelebilecek hasarlar,
4. Garantili onarım için yetkili servise başvurulmadan önce Groupe Seb yetkili personeli veya yetkili servis personeli dışında birinin, cihazı onarım veya tadiline kalkışması durumunda,
5. Üründe kullanılan aksesuar parçalar.
Yukarıda belirtilen arızaların giderilmesi ücret karşılığı yapılır.

GARANTİ ŞARTLARI

Bu ürün ev kullanım için tasarlanmıştır. Profesyonel kullanım için uygun değildir.

1. Garanti Süresi, ürünün teslim tarihinden itibaren başlar ve 2 yıldır.
2. Ürünün bütün parçaları dahil olmak üzere tamamı firmamızın garantisine kapsamındadır.
3. Ürünün garanti süresi içinde arızalanması durumunda, tamirde geçen süre garanti süresine eklenir.
4. Ürünün tamir süresi en fazla 30 iş günüdür. Bu süre, ürünün servis istasyonuna, servis istasyonunun olmaması durumunda, ürünün satıcısı, bayii, acentası, temsilciliği, ithalatçısı veya imalatçısından birine bildirim tarihinden itibaren başlar.
5. Sanayi ürününün arızasının 15 iş günü içerisinde giderilmemesi halinde, imalatçı veya ithalatçı; ürünün tamiri tamamlanıncaya kadar, benzer özelliklere sahip başka bir sanayi ürününü tüketicinin kullanımına tahsis etmek zorundadır.
6. Ürünün garanti süresi içerisinde, gerek malzeme ve işçilik, gerekse montaj hatalarından dolayı arızalanması halinde, işçilik masrafı, değiştirilen parça bedeli ya da başka herhangi bir ad altında hiçbir ücret talep etmeksizin, tamiri yapılacaktır.
7. Ürünün:
 - Teslim tarihinden itibaren garanti süresi içinde kalmak kaydıyla bir yıl içerisinde, aynı arızayı ikiden fazla tekrarlaması veya farklı arızaların dörtten fazla veya belirlenen garanti süresi içerisinde farklı arızaların toplamının altıdan fazla olması unsurlarının yanı sıra, bu arızaların üründen yararlanmamayı sürekli kılmaması,
 - Tamiri için gereken azami sürenin aşılması,
 - Servis istasyonunun mevcut olmaması halinde sırasıyla satıcısı, bayii, acentası, temsilciliği, ithalatçısı veya imalatçısından birinin düzenleyeceği raporla arızanın tamirinin mümkün bulunmadığının belirlenmesi durumlarında,ücretsiz olarak değiştirme işlemi yapılacaktır.
8. Ürünün kullanma kılavuzunda yer alan hususlara aykırı kullanılmasından kaynaklanan arızalar garanti kapsamı dışındadır.
9. Garanti süresi içerisinde, servis istasyonları tarafından yapılmasının zorunlu olduğu, imalatçı veya ithalatçı tarafından şart koşulan periyodik bakımlarda; verilen hizmet karşılığında tüketiciden işçilik ücreti veya benzeri bir ücret talep edilemez.
10. Garanti belgesi ile ilgili olarak çıkabilecek sorunlar için T.C. Sanayi ve Ticaret Bakanlığı Tüketicinin ve Rekabetin Korunması Genel Müdürlüğü'ne başvurulabilir.

Bu Garanti Belgesi'nin kullanılmasına 4077 sayılı Kanun ile bu Kanun'a dayanılarak yürürlüğe konulan Garanti Belgesi Uygulama Esaslarına Dair Tebliğ uyarınca, T.C. Sanayi ve Ticaret Bakanlığı Tüketicinin ve Rekabetin Korunması Genel Müdürlüğü tarafından izin verilmiştir.

MALATÇI VEYA İTHALATÇI FİRMANIN:

Ünvanı : Groupe SEB İstanbul Ev Aletleri Tic. A.Ş.
Adresi : Beybi Giz Plaza Dereboyu cad. Meydan sok. No:28 Kat:12 34398
Maslak/İstanbul
DANIŞMA HATTI : 444 40 50 - 0216 444 40 50

FİRMA YETKİLİSİNİN:

İmzası ve Kaşesi

GRUPE SEB İSTANBUL
EV ALETLERİ TİCARET A.Ş.

MALIN:

Markası : TEFAL
Cinsi : ÜTÜ
Modeli : 1119-1520-1530-1550-1689-1765-1770-1815-1819-1824-1830-1488-1829-2700-2710-2714-2720-2730-2840-2860-2920-3140-3145-3160-4180-4190-5110-5120-5157-5160-5170-8110-8115-8120-9125-9135-20992-FV3140-FV3145-FV3160-FV4180-FV4182-FV4190-FV5110-FV5120-FV5157-FV5160-FV5170-FV8110-FV8205-FV8210-FV9230-FV9240-FV9250-GV8110-FV3210-FV3220-FV3230-FV4250-FV4260-FV4270-FV5116-FV5136-FV5156-FV5166-FV5176-FV5105-GV5120-GV5140-GV6600-GV7120-GV7150-FV3235-FV9220-FV2125-FV2215-GV8120- GV8160-FV9220

Azami Tamir Süresi : 30 iş günü

Belge İzin Tarihi ; **05/03/2004**

Garanti Süresi : 2 yıl

Garanti Belge No ; **18298**

ÇAİRİ MERKEZİ : 444 40 50 – (0216) 444 40 50

SATICI FİRMANIN

Ünvanı :
Adresi :
Tel-Telefax :

Fatura Tarih ve No :

Teslim Tarihi ve Yeri :

TARİH-İMZA-KAŞE :

ZASADY BEZPIECZEŃSTWA

WAŻNE WSKAZÓWKI

- Proszę uważnie zapoznać się z instrukcją obsługi przed pierwszym użyciem urządzenia: użycie niezgodne z instrukcją obsługi zwalnia producenta z wszelkiej odpowiedzialności.
- Dla Państwa bezpieczeństwa, urządzenie to jest zgodne z obowiązującymi normami i rozporządzeniami (Dyrektywy o Niskim Napięciu, Kompatybilności Elektromagnetycznej, Środowisku...).
- Generator pary jest urządzeniem elektrycznym: powinien być używany w normalnych warunkach użytkowania. Przeznaczony jest wyłącznie do użytku domowego.
- Wyposażony jest w 2 systemy zabezpieczeń:
 - zawór bezpieczeństwa nie dopuszczający do powstania nadciśnienia, który w przypadku dysfunkcji/ awarii/ pozwala na odprowadzenie nadmiaru pary;
 - bezpiecznik termiczny zabezpieczający przed przegrzaniem.
- Generator pary należy podłączyć do prądu zawsze:
 - do instalacji elektrycznej, której napięcie zawiera się pomiędzy 220 a 240 V.
 - Każdy błąd w podłączeniu może spowodować nieodwracalne uszkodzenie i utratę gwarancji.
 - do gniazdka elektrycznego z uziemieniem.Jeśli używają Państwo przedłużacza, proszę sprawdzić czy gniazdko jest na pewno typu dwubiegunowego 10A z uziemieniem.
- Kabel sieciowy należy całkowicie rozwinąć przed podłączeniem go do gniazdka z uziemieniem.
- Jeśli kabel sieciowy albo kabel parowy jest uszkodzony, musi być on koniecznie wymieniony przez Autoryzowane Centrum Serwisowe w celu uniknięcia jakiegokolwiek niebezpieczeństwa.
- Nie należy wyłączać urządzenia z gniazdka pociągając za kabel.
Zawsze należy wyjąć wtyczkę z gniazdka:
 - przed napełnieniem zbiornika lub płukaniem kolektora,
 - przed czyszczeniem żelazka;
 - po każdym użyciu.
- Urządzenie powinno być używane i stawiane na stabilnej powierzchni. Przed odstawieniem żelazka na podstawę pod żelazko, należy upewnić się, że powierzchnia, na której ono stoi, jest stabilna.
- Urządzenie to nie powinno być używane przez dzieci lub inne osoby bez opieki lub nadzoru, jeśli ich zdolności fizyczne, sensoryczne lub umysłowe nie pozwalają na jego bezpieczne użytkowanie.
Dzieci powinny pozostawać pod opieką, aby nie bawiły się urządzeniem.
- Nigdy nie należy pozostawiać urządzenia bez nadzoru:
 - kiedy jest podłączone do prądu;
 - do czasu kiedy nie ostygnie - około 1 godziny po zakończeniu prasowania.
- Stopa żelazka i podstawa pod żelazko mogą osiągać bardzo wysokie temperatury i powodować poparzenia: nie należy ich dotykać. Nigdy nie należy stykać kabla sieciowego i parowego ze stopą żelazka.
- Urządzenie emituje parę, która może spowodować oparzenia. Należy posługiwać się żelazkiem zachowując dużą ostrożność, zwłaszcza przy prasowaniu pionowym. Nigdy nie wolno kierować pary w stronę osób lub zwierząt.
- Przed opróżnieniem bojlera, zanim odkręcimy korek, zawsze należy poczekać aż generator pary będzie zimny i pozostanie wyłączony z sieci przez okres co najmniej 2 godzin.
- Przed przystąpieniem do płukania kolektora należy odczekać, aż generator pary ostygnie. Aby móc odkręcić kolektor, generator pary musi być odłączony od źródła zasilania od ponad 2 godzin.
- Podczas płukania bojlera nigdy nie należy napełniać go wodą bezpośrednio z kranu.
- Nigdy nie zanurzać generatora pary w wodzie ani w żadnym innym płynie. Nigdy nie wkładać go pod bieżącą wodę.
- Urządzenie nie powinno być używane, jeśli wcześniej upadło, jeśli widać na nim wyraźne uszkodzenia, jeśli przecieka albo wykazuje inne anomalie w funkcjonowaniu. Nie należy demontować urządzenia samodzielnie: w celu zapewnienia bezpieczeństwa, powinno ono być sprawdzone przez Autoryzowane Centrum Serwisowe.

Opis

1. Wygodny uchwyt (w zależności od modelu)
2. Przycisk pary
3. Regulator temperatury żelazka
4. Wskaźnik optyczny żelazka (lampa)
5. Wyjście teleskopowe przewodu parowego
6. Podstawa pod żelazko
7. Przycisk świetlny start/stop
8. Schowek na kabel sieciowy
9. Kabel sieciowy
10. Przycisk turbo (w zależności od modelu)
11. Blokada żelazka (zależy od modelu)
12. Otwór wlewowy

13. Zbiornik na wodę 1,4 l
14. Bojler (wewnątrz obudowy)
15. Przewód pary
16. Schowek na kabel parowy
17. Przykrywka kolektora kamienia
18. Kolektor kamienia
19. Panel kontrolny
 - a. Przycisk „Restart” (ponowne uruchomienie)
 - b. Kontrolka braku wody w zbiorniku
 - c. Wskaźnik gotowości pary
 - d. Kontrolka antywapienna
 - e. Regulator natężenia pary

System mocowania żelazka do podstawy pod żelazko (Lock System)

Twój generator pary wyposażony jest w mechanizm przytrzymujący żelazko na generatorze z blokadą, ułatwiający jego przenoszenie i przechowywanie - rys. 1:

- Blokowanie - rys. 2
- Odblokowanie - rys. 3

Aby przenieść generator pary za uchwyt żelazka:

- ustawić żelazko na jego podstawie na generatorze pary i opuszczać mechanizm przytrzymujący żelazko aż do momentu zaskoczenia blokady (słychać wówczas kliknięcie) - rys. 2.
- Aby przenieść generator pary, podnieść żelazko za uchwyt - rys. 1.

Przygotowanie Jakiej wody używać?

- Urządzenie to zostało tak zaprojektowane, aby mogło działać z wodą z kranu. Jednak w niektórych regionach nadmorskich, stężenie soli w wodzie może być wysokie. Wówczas należy używać wyłącznie wody demineralizowanej.
- Nigdy nie należy używać wody zawierającej dodatki (krochmal, perfumy, substancje aromatyczne, zmiękczające itd.) ani też wody z naczyń kuchennych czy z kondensacji (na przykład wody z suszarki do bielizny, wody z łódki, wody z klimatyzatorów, deszczówki). Zawierają one odpadki organiczne lub elementy mineralne, które odkładają się pod wpływem ciepła, powodując chlapanie, brunatne zacieki i przedwczesne zużycie urządzenia.

Jeśli woda z kranu zawiera dużo wapnia, należy zmieszać ją w proporcjach 1:1 z wodą destylowaną dostępną w sklepach.

Napełnianie zbiornika na wodę

- Ustawić generator pary na stabilnej poziomej powierzchni odpornej na działanie wysokiej temperatury.
- Następnie należy sprawdzić czy urządzenie jest wyłączone z sieci i zimne.
- Otworzyć pokrywę napełniania zbiornika - rys. 4.
- Należy użyć karafki, którą wypełniamy maksymalnie litrem wody i wlewamy ją do bojlera uważając, aby go nie przepelnić - rys. 5.
- Zamknąć pokrywę napełniania zbiornika.

Należy używać wyjścia przewodu teleskopowego

- Żelazko jest wyposażone w teleskopowe wyjście przewodu, dzięki któremu sznur nie ciągnie się po tkaninie ani nie płącze się podczas prasowania.
- Wyjąć przewód pary i rozwinąć go zupełnie.
- Odbezpieczyć wyjście sznura, zdejmując pasek.
- Nacisnąć na przycisk Eject - rys. 6 i teleskopowe wyjście przewodu parowego rozwija się automatycznie.
- Kiedy wyjście sznura przechyla się, system teleskopowy rozwija się automatycznie bez konieczności naciskania przycisku Eject.

Dla lepszego komfortu użytkowania należy zawsze używać teleskopowego wyjścia przewodu.

Uruchamianie generatora pary

Podczas pierwszego użycia może się zdarzyć, że pojawi się dym i nieszkodliwy zapach. To zjawisko, nie mające wpływu na użytkowanie urządzenia, szybko zniknie.

- Rozwinąć całkowicie sznur elektryczny i wyjąć przewód pary.
- Podłączyć generator pary do gniazdka elektrycznego z uziemieniem - rys. 3.
- Odchylić pałąk mocujący żelazko ku przodowi w celu odblokowania zaczepu bezpieczeństwa - rys. 3.
- Podłączyć generator pary do uziemionego gniazda elektrycznego.
- Wcisnąć przełącznik z kontrolką świetlną ON/OFF. Przełącznik zapala się i boiler zaczyna podgrzewać wodę: zielona kontrolka umieszczona na panelu sterowania miga - rys. 7. Gdy zielona kontrolka zaczyna palić się światłem ciągłym (po upływie około 2 minut), para w wytwornicy jest gotowa do użycia.

Panel kontrolny



- Zielona kontrolka miga: boiler nagrzewa się - rys. 7
- Zielona kontrolka świeci się: para się wytworzyła - rys. 7
- Czerwona kontrolka świeci się: zbiornik na wodę jest pusty - rys. 10
- Pomarańczowa kontrolka „anti-calc” miga - rys. 12: należy przepłukać kolektor kamienia.

Użytkowanie Prasowanie z parą

- Ustawić regulator temperatury żelazka i regulator natężenia pary (w zależności od modelu) na rodzaju prasowanej tkaniny (patrz tabela poniżej).
- Wskaźnik optyczny żelazka zaświeci się. Uwaga: urządzenie jest gotowe do pracy, gdy kontrolka żelazka zgaśnie, a zielona kontrolka umieszczona na panelu sterowania zaczyna świecić światłem ciągłym.
- Ustawić natężenie wypływu pary (pokrętko regulacji umieszczone na panelu sterowania).
- Podczas prasowania, kontrolka umieszczona na żelazku oraz kontrolka gotowości pary zapalają się lub gasną w zależności od poboru prądu na podgrzewanie, co nie ma żadnego wpływu na użytkowanie urządzenia.
- W celu uzyskania pary, należy wcisnąć przycisk umieszczony na rękojeści żelazka - rys. 8. Wypływ pary zostaje wstrzymany z chwilą zwolnienia przycisku.
- Podczas użytkowania, mniej więcej w minutowych odstępach włącza się elektryczna pompa zamontowana w urządzeniu, doprowadzając kolejną porcję wody do bojlera. Towarzyszy temu dźwięk, który jest zjawiskiem normalnym.
- W przypadku tkanin krochmalonych, krochmal należy rozpylić po stronie przeciwnej niż strona prasowana.

Nigdy nie należy stawiać żelazka na metalowej podstawie, bo mogłoby to ją uszkodzić, należy je stawiać raczej na podstawie pod żelazko. Jest ona wyposażona w system antypoślizgowy i odporna na działanie wysokich temperatur.

USTAWIANIE TEMPERATURY I NATEŻENIA WYPŁYWU PARY W ZALEŻNOŚCI OD RODZAJU TKANINY DO PRASOWANIA:

TKANINA	REGULATOR TEMPERATURY	REGULATOR NATEŻENIA PARY
Len, bawełna	•••	
Wełna, wiskoza	••	
Tkaniny syntetyczne	•	

Podczas pierwszego użycia żelazka lub w przypadku nie korzystania z pary w ciągu ostatnich kilku minut: wcisnąć kilka razy z rzędu przycisk uwalniania pary rys. 8 trzymając żelazko z dala od prasowanej tkaniny. Pozwoli to usunąć zimną wodę z układu wytwarzania pary.

• Ustawianie pokrętki regulacji temperatury żelazka:

- Prasowanie należy zacząć od tkanin wymagających niższych temperatur prasowania, a skończyć na tkaninach wytrzymałych wyższe temperatury (znak ••• lub Max).
- W przypadku prasowania tkanin z włókien mieszanych, należy ustawić temperaturę prasowania odpowiednio do włókien najdelikatniejszych.
- W przypadku prasowania odzieży z tkanin wełnianych, należy jedynie impulsowo wcisnąć przycisk wypływu pary - rys. 8, bez dociskania żelazka do powierzchni odzieży. Pozwala to uniknąć zjawiska wyblyszczania tkaniny.

• Ustawianie pokrętki regulacji nateżenia strumienia pary.

- W przypadku prasowania grubych tkanin, należy zwiększyć nateżenie strumienia pary.
- W przypadku prasowania w niskich temperaturach, należy ustawić pokrętko regulacji nateżenia strumienia pary w położeniu minimalnym.

Prasowanie na sucho

- Nie należy naciskać na przycisk pary.

Wygładzanie zagnieceń w pozycji pionowej

Zalecenia: przy prasowaniu tkanin innych niż len i bawełna żelazko trzymać kilka centymetrów od tkaniny w celu uniknięcia spalania tkaniny.

- Należy ustawić regulator temperatury żelazka i regulator nateżenia pary (zależy od modelu) w pozycji maxi.
- Należy zawiesić ubranie na wieszaku i naciągnąć tkaninę lekko ręką.
- Następnie należy nacisnąć przycisk pary - rys. 8 z przerwami wykonując ruch z góry na dół - rys. 9.

PL

Napełnianie zbiornika w trakcie prasowania

- Zapalenie się czerwonej kontrolki "pusty zbiornik" - rys. 10 oznacza, że w urządzeniu nie ma już pary. Zbiornik na wodę jest pusty.
- Odczytać generator pary od prądu. Otworzyć kłapkę zbiornika - rys. 4.
- Do średniej wielkości dzbanka nalać maksimum 1,4 l wody, po czym napełnić przy jego pomocy zbiornik, zwracając przy tym uwagę, aby nie przekroczyć umieszczonego na zbiorniku znaku "Max" - rys. 5.
- Zamknąć pokrywę otworu napełniania zbiornika.
- Ponownie podłączyć generator pary. Nacisnąć przycisk ponownego uruchomienia „Restart” - rys. 11 znajdujący się na panelu kontrolnym, aby kontynuować prasowanie. Zapalenie się na stałe zielonej kontrolki sygnalizuje, że para jest gotowa do użycia.

Funkcja Turbo (zależnie od modelu)

- Nacisnąć przycisk Turbo dwa, trzy razy by uzyskać więcej pary:
 - aby wyprasować grube tkaniny
 - aby wyprasować uporczywe zagniecenia
 - aby uzyskać mocniejsze prasowanie w pionie

Używać funkcji Turbo ostrożnie, para pod dużym ciśnieniem może spowodować poparzenia.

Konserwacja i czyszczenie Czyszczenie generatora pary

- Do czyszczenia stopy żelazka oraz obudowy urządzenia nie należy stosować żadnych środków myjących ani odkamieniających
- Pod żadnym pozorem nie umieszczać żelazka ani korpusu urządzenia pod strumieniem wody z kranu
- Regularnie przemywać stopę żelazka używając miękkiej gąbki
- Od czasu do czasu przemywać plastikowe elementy obudowy używając lekko zwilżonej szmatki

Porada praktyczna: Aby ułatwić czyszczenie stopy żelazka i uniknąć stosowania agresywnych produktów, przetrzeć wilgotną gąbką, gdy stopa jest jeszcze letnia.

Łatwe odkamianie generatory pary



Do płukania bojlera nie należy w żadnym wypadku stosować środków odkamieniających: mogłyby one doprowadzić do jego uszkodzenia.

Przed przystąpieniem do opróżniania generatora pary, należy pozostawić go do ostygnięcia na ponad 2 godziny, aby wykluczyć ryzyko poparzenia.

W celu wydłużenia trwałości generatora pary i uniknięcia odkładania się kamienia, generator został wyposażony we wbudowany kolektor kamienia. Kolektor ten jest w zbiorniku, automatycznie usuwa kamień zbierający się w środku.

Użycie:

- Pomarańczowa kontrolka antywapienna miga: należy wypłukać kolektor kamienia - rys. 12.

⚠ Uwaga, nie wolno wykonywać tej czynności, jeśli generator pary nie jest odłączony od źródła zasilania od ponad dwóch godzin i jeśli całkowicie nie ostygł. Aby wykonać tę operację, należy umieścić generator pary w pobliżu zlewu, ponieważ w czasie otwierania urządzenia ze zbiornika może wypłynąć woda.

- Po całkowitym schłodzeniu generatora pary, wyjąć przykrywkę kolektora kamienia - rys. 13.
 - Odkręcić kolektor i wyjąć z obudowy: zawiera on kamień, który nagromadził się w zbiorniku - rys. 14 i rys. 15
 - Aby oczyścić kolektor należy wypłukać go pod bieżącą wodą - rys. 16
 - Umieścić kolektor w obudowie i szczelnie zakręcić - rys. 17
 - Ponownie założyć przykrywkę kolektora kamienia - rys. 18.
- Przy następnym użyciu żelazka, nacisnąć przycisk „Restart” znajdujący się na panelu kontrolnym, aby wyłączyć pomarańczową kontrolkę antywapienną.

Przechowywanie generatora pary

- Wyłączyć przycisk start/stop i wyjąć sznur z gniazdka.
- Ustawić żelazko na jego podstawie na generatorze pary.
- Założyć blokadę mocowania żelazka aż do usłyszenia “kliknięcia” zatrzasku - rys. 2. Dzięki temu żelazko pozostaje bezpiecznie zamocowane do obudowy urządzenia (zależy od modelu).
- Zwinąć i umieścić przewód sieciowy w przeznaczonym dla niego miejscu - rys. 19.
- Zamocować wyjście przewodu parowego w wyłobieniu (w zależności od modelu). Uchwycić skrajny koniec wyjścia sznura i nacisnąć, aby włożyć go do kieszeni. Chwycić przewód parowy, po czym zgiąć go na pół w taki sposób, aby utworzył pętlę. Włożyć koniec pętli w otwór kieszeni, a następnie ostrożnie wsuwać przewód aż do pojawienia się pętli na drugim końcu kieszeni - rys. 20.
- Należy pozostawić generator pary do ostygnięcia przed złożeniem go, jeśli ma być przechowywany w szafce albo jakimś wąskim miejscu.
- Ostudzić generator pary przed schowaniem urządzenia, jeśli przechowuje się go w szafie lub ciasnym miejscu.
- Można bezpiecznie schować generator pary.

Problem z generatorem pary?

Problemy	Możliwe przyczyny	Rozwiązania
Generator pary nie włącza się lub kontrolka żelazka i świetlny wyłącznik on/off nie zapalają się.	Urządzenie nie jest podłączone do sieci.	Urządzenie nie jest podłączone do sieci. Sprawdzić, czy urządzenie jest prawidłowo podłączone do działającego gniazdka i czy znajduje się pod napięciem (pali się kontrolka wyłącznika ON/OFF).
Woda wypływa przez otwory w stopie.	Termostat jest rozregulowany: temperatura jest ciągle zbyt niska.	Należy skontaktować się z Autoryzowanym Centrum Serwisowym.
	Para używana jest przy niedostatecznym nagrzaniu żelazka.	Należy sprawdzić regulację termostatu i natężenia pary.
	Woda zebrała się w rurkach, ponieważ para jest używana po raz pierwszy lub nie była używana przez jakiś czas.	Nacisnąć na przycisk pary poza stołem do prasowania, aż żelazko wytworzy parę.
Na prasowanych tkaninach pojawiają się wilgotne plamy.	Pokrowiec deski do prasowania jest nasiąknięty wodą, ponieważ nie jest przystosowany do mocy generatora pary.	Zaopatrzyć się w odpowiedni stół do prasowania (z ażurową płytą, zapobiegającą zjawisku kondensacji pary).
Białe zacieki wychodzą z otworów stopy.	Bojler wyrzuca kamień, ponieważ nie jest regularnie odkamieniany.	Przepłukać kolektor (patrz § odkamianie generatora pary).

Problemy	Możliwe przyczyny	Rozwiązania
Brunatne zacieki wychodzą z otworów w stopie i plamią tkaninę.	Świadczy to o użyciu chemicznych środków usuwających kamień albo dodatków do wody do prasowania.	Nie należy wrzucać żadnych środków do bojlera (patrz § Jakiej wody nie używać).
Stopa jest zabrudzona albo brunatna i może plamić tkaninę.	Temperatura jest zbyt wysoka.	Należy odnieść się do naszych rad dotyczących regulacji temperatury.
	Tkanina nie została dostatecznie wypłukana lub nowe ubranie zostało uprasowane przed upraniem go.	Należy upewnić się, czy tkanina została wystarczająco wypłukana, żeby usunąć ewentualne resztki mydła lub środków chemicznych znajdujących się na nowych ubraniach.
	Został użyty krochmal.	Krochmal rozpylać zawsze na odwrotnej stronie do prasowanej.
Jest mało pary lub w ogóle jej brak.	Zbiornik na wodę jest pusty (pali się czerwona kontrolka).	Napełnić zbiornik.
	Natężenie strumienia pary jest ustawione na minimum.	Zwiększyć natężenie strumienia pary.
	Temperatura stopy żelazka jest ustawiona na maksimum.	Generator pary działa normalnie, ale para jest bardzo gorąca, sucha i dlatego słabiej widoczna.
Para wydobywa się wokół kolektora.	Kolektor jest źle dokręcony.	Dokręcić kolektor.
	Uszczelka kolektora jest uszkodzona.	Skontaktować się z Autoryzowanym Punktem Serwisowym.
	Urządzenie jest uszkodzone.	Zaprzestać używania generatora pary i skontaktować się z Autoryzowanym Punktem Serwisowym.
Pali się czerwona kontrolka "wyjmowany zbiornik na wodę jest pusty".	Przed kolejnym prasowaniem nie została wciśnięta przycisk "Restart".	Wcisnąć przycisk ponownego uruchamiania "Restart" umieszczony na panelu sterowania.
Para lub woda wydostają się spod urządzenia.	Urządzenie jest wadliwe.	Zaprzestać używania generatora pary i skontaktować się z Autoryzowanym Punktem Serwisowym.
Kontrolka "antywapienna" świeci się.	Nie naciśnięto przycisku „Restart” , aby ponownie uruchomić urządzenie.	Nacisnąć przycisk ponownego uruchomienia „Restart” znajdujący się na panelu kontrolnym.

Jeśli nie można ustalić przyczyny uszkodzenia, należy zgłosić się do Autoryzowanego Centrum Serwisowego.



Bierzmy czynny udział w ochronie środowiska !

- ① To urządzenie jest zbudowane z materiałów, które mogą być poddane ponownemu przetworzeniu lub recyklingowi.
- ➔ tym celu po zakończeniu jego eksploatacji należy je dostarczyć do wyznaczonego punktu zbiórki.

Důležitá doporučení

Bezpečnostní pokyny

- Před prvním použitím přístroje si pozorně přečtěte návod k použití: použití neodpovídající manuálu instrukcí zbavuje naši značku jakékoli odpovědnosti.
- Pro zajištění Vaší bezpečnosti byl tento přístroj sestaven v souladu s aplikovatelnými normami a nařízeními (týkající se nízkého napětí, elektromagnetické kompatibility, životního prostředí...).
- Váš generátor páry je elektrický přístroj: je třeba jej používat při běžných provozních podmínkách. Je určen výhradně pro použití v domácnosti.
- Je vybaven 2 bezpečnostními systémy:
 - ventil zabráňuje vzniku přetlaku a v případě poruchy odpustí přebytek páry
 - teplotní pojistka zabráňuje jakémukoli přehřátí.
- Tento generátor páry připojte k síti vždy:
 - do elektrické sítě, jejíž napětí je mezi 220 a 240V.
 - do elektrické zástrčky typu "zem".Chyba v zapojení může způsobit neodvratné poškození a zrušit záruku. Použijete-li prodlužovací kabel, ověřte, že zástrčka je dvoupólová I0A s uzemněným vodičem.
- Před zapojením do zástrčky uzemněné elektrické sítě odvíjte celý elektrický kabel.
- Jsou-li šňůra do elektrické sítě nebo šňůra na páru poškozené, musí být nahrazeny pouze šňůrami dodanými přidruženým servisním centrem, aby bylo zabráněno jakémukoli dalšímu riziku.
- Neodpojujte přístroj táhnutím za šňůru.
 - Vždy odpojujte přístroj:
 - před naplněním zásobníku nebo vypláchnutím zachytávače
 - před čištěním
 - po každém použití
- Přístroj musí být používán a položen na stabilní pevné podložce. Pokud odložíte žehličku na odkládací desku, ujistěte se, že plocha, na kterou ji odkládáte, je stabilní.
- Tento přístroj nesmí být obsluhován lidmi (včetně dětí) se sníženou tělesnou, motorickou nebo duševní schopností nebo lidmi nezkušenými či neznalými, s výjimkou případu, kdy tyto lidé konají pod dozorem osoby odpovědné za jejich bezpečnost, nebo je odpovědné osoby poučí o používání přístroje. Dbejte na to, aby si s přístrojem nehrály děti.
- Nikdy nenechávejte přístroj bez dozoru:
 - pokud je zapojen do elektrické sítě
 - pokud nevychladl alespoň 1 hodinu
- Žehličí kontaktní plocha žehličky a plocha odkládací desky pro odložení tělesa mohou dosáhnout velmi vysokých teplot a mohou způsobit spáleniny: nedotýkejte se jich.
Nikdy se rovněž nedotýkejte žehličí kontaktní plochou a žehličkou elektrických kabelů.
- Žehlička vypouští páru, která může způsobit spáleniny. Z toho důvodu manipulujte se žehličkou opatrně, především při vertikálním žehlení. Nikdy nesměrujte páru směrem k osobám nebo ke zvířatům.
- Před vypláchnutím zachytávače vždy počkejte 2 hodiny, až parní generátor odpojený od sítě vychladne, potom vyšroubujte zachytávač.
- Pozor: Pád uzávěru z parní nádrže nebo prudký náraz mohou způsobit poškození ventilu. V takovém případě nechte nahradit uzávěr parní nádrže v přidruženém servisním centru..
- Generátor páry nikdy neponořujte do vody nebo do jakékoliv jiné tekutiny. Nikdy jej nedávejte pod tekoucí vodu.
- Pokud ztratíte nebo poškodíte uzávěr parní nádrže, nechte si ho nahradit v přidruženém servisním centru.
- Nikdy nenoríte generátor do vody ani do jiné tekutiny. Nikdy ho nedávejte pod tekoucí vodovodní kohoutek.
- Přístroj nesmí být používán pokud dojde k jeho pádu, pokud je viditelně poškozen, pokud uniká tekutina nebo pokud jeho fungování neodpovídá normálu. Nikdy přístroj sami nerozebírejte: nechte si ho zkontrolovat v přidruženém servisním centru, aby se předešlo jakémukoli riziku.

Popis

1. Držadlo komfort (podle modelu)
2. Ovladač páry
3. Knoflík pro nastavení teploty žehličky
4. Kontrolka žehličky
5. Výstup pro teleskopický kabel
6. Plocha odkládací desky
7. Světelný přepínač zapnuto / vypnuto
8. Prostor pro uložení elektrického kabelu
9. Elektrický kabel
10. Tlačítko turbo (podle modelu)
11. Systém na zajištění žehličky na podstavci Lock System
12. Plnicí uzávěr nádrže
13. Vodní nádrž 1,4 l
14. Parní nádrž (uvnitř tělesa)
15. Šňůra na páru
16. Úložná lišta na šňůru na páru
17. Krytka zachytávače vodního kamene
18. Zachytávač vodního kamene
19. Ovládací panel :
 - a. Tlačítko Restart
 - b. Kontrolka "nádrž je prázdná"
 - c. Kontrolka "pára připravena"
 - d - Kontrolka "anti-calc"
 - e. Knoflík pro nastavení průtoku páry

Systém zajištění žehličky na podstavci (Lock System)

Váš generátor páry je vybaven obloučkem pro přichycení žehličky k pouzdru se zajištěním pro snazší přenášení a uložení - fig.1:

- Zajištění - fig.2
- Odjštění - fig.3

Při přenášení generátoru páry za držadlo žehličky:

- postavte žehličku na odkládací desku generátoru páry a sklopte přichytný oblouček na žehličku, až dojde k zajištění (ozve se „cvak“) - fig.2.
- Při přenášení Vašeho generátoru páry uchopte žehličku za držadlo - fig.1.

Příprava

Jakou použít vodu?

- Tento přístroj byl sestaven tak, aby mohl fungovat i s běžnou vodou z vodovodu. V některých přímořských oblastech může mít voda vysoký obsah soli. V tom případě použijte výhradně demineralizovanou vodu.
- Nikdy nepoužívejte vodu obsahující pomocné přípravky (škrob, parfémové látky, aromatické látky, změkčovač, atd.) ani vodu z baterie nebo vodu kondenzační (například ze sušičky na prádlo, vodu z lednice, z klimatizace nebo dešťovou vodu). Tyto vody obsahují organický odpad a minerální elementy, u nichž působením tepla dochází ke koncentraci a způsobují tím výtrysky, hnědé výtoky a předčasná stárnutí Vašeho přístroje.

Je-li Vaše voda vápenitá, smíchejte 50% vody z vodovodu a 50% koupené destilované vody.

Naplňte vodní nádrž

- Generátor páry postavte na pevné a vodorovné místo, kde nehrozí působení vysoké teploty.
- Ujistěte se, že přístroj není zapojen, a že je studený.
- Otevřete plnicí uzávěr nádrže - fig.4.
- Vezměte nádobu na vodu a naplňte ji maximálně 1 litrem vody- fig.5 Poté ji nalijte do vodní nádrže a dávejte při tom pozor, aby voda nepřetekla.
- Uzavřete plnicí uzávěr nádrže.

Použijte výstup teleskopického kabelu

- Vaše žehlička je vybavena teleskopickým kabelem (u některých modelů), aby šňůra nelenela volně na prádle a nezpůsobila tak jeho pomačkání.
- Vyndejte šňůru na páru ze svého úložného prostoru a zcela ji odrolujte.
- Odstraňte svorku a uvolněte výstup šňůry.
- Zmáčkněte knoflík Eject a teleskopický kabel se automaticky rozvine.
- Pokud se výstup nakloní, teleskopický systém se automaticky rozvine bez toho, že byste museli zmáčknout knoflík Eject.

Kvůli většímu pohodlí při žehlení vždy používejte výstup teleskopického kabelu.

Zapněte generátor

Při prvním použití se může stát, že se uvolní trochu kouře a objeví se nešikodný zápach. Tento fenomén nema žádný vliv na další fungování přístroje a po chvíli zmizí.

- Zcela odviňte elektrický kabel a vyndejte šňůru na páru ze svého úložného prostoru.
- Zapojte generátor do elektrické sítě.
- Sklopte přichytný oblouček směrem dopředu a odjistěte bezpečnostní zarážku - fig.3 (podle modelu).
- Generátor páry připojte k elektrické zásuvce s uzemněním.
- Stiskněte světelný přepínač zapnuto/vypnuto. Rozsvítí se a parní nádrž se zahřívá: na kontrolním panelu bliká zelená kontrolka - fig.7. Jakmile zelená kontrolka trvale svítí (asi po 2 minutách), pára je připravená.

Ovládání panelu

- Zelená kontrolka bliká: bojler se zahřívá - fig.7
- Zelená kontrolka svítí: pára je připravená - fig.7
- Červená kontrolka "vodní nádrž" svítí: vodní nádrž je prázdná - fig.10
- Oranžová kontrolka "anti-calc" bliká - fig.12: musíte propláchnout zachytávač vodního kamene.

Použití



Žehlení pomocí páry

- Umístěte knoflík pro nastavení teploty žehličky a knoflík pro nastavení průtoku páry (u některých modelů) na typ žehlené látky (viz spodní tabulka).
- Rozsvítí se kontrolka žehličky .Pozor: přístroj je připraven, když kontrolka žehličky zhasne a zelená kontrolka na kontrolním panelu trvale svítí.
- Nastavte průtok páry (knoflík pro nastavení je na kontrolním panelu).
- Při žehlení se kontrolka na žehličce a kontrolka připravené páry rozsvítí a zhasínají podle potřeby zahrátí a bez vlivu na její použití.
- Pro průtok páry stiskněte ovladač páry, který je pod rukojetí žehličky- fig.8. Po uvolnění ovladače se průtok páry zastaví.

Nikdy nepokládejte žehličku na kovovou odkládací desku, protože by se tím mohla poničit, ale používejte odkládací desku tělesa: je vybavena protiskluzovými patkami a byla sestavena tak, aby snášela velmi vysoké teploty.

- Přibližně po jedné minutě a pravidelně během používání doplňuje elektrické čerpadlo ve Vašem přístroji do parní nádrže vodu. Ozývá se přítom charakteristický zvuk, což je zcela v pořádku.
- Jestliže používáte škrob, rozprašte jej na rubu žehlené plochy.
- K získání páry zmáčknete ovladač páry, umístěný pod rukojetí žehličky.
- Proudění páry se přeruší, uvolníte-li držení tohoto knoflíku.

Nastavte teplotu

NASTAVENÍ TEPLoty A PRÚTOKU PÁRY PODLE TYPu ŽEHLENÉ LÁTKY		
MATERIÁL	NASTAVENÍ KNOFLÍKU TEPLoty	NASTAVENÍ KNOFLÍKU PÁRY
Len, Bavlna	•••	
Vlna, Hedvábí, Viskóza	••	
Syntetika (polyesterové, acetátové, akrylové, polyamidové látky)	•	

Při prvním použití nebo když jste páru několik minut nepoužívali: několikrát za sebou stiskněte ovladač páry (fig.8) mimo žehlené prádlo. V parním okruhu potom nebude studená voda.

• Nastavení knoflíku teploty žehličky:

- Nejdříve začněte s látkami, které se žehlí při nízké teplotě a skončete těmi, které se žehlí při vyšší teplotě (••• nebo Max).
- Jestliže žehlíte látky obsahující kombinované látky, nastavte teplotu žehlení podle vlákna, jehož teplota žehlení je nejnižší.
- Jestliže žehlíte vlněné oděvy, pouze nárazově stiskněte ovladač páry na žehličce - fig.8 a nepřikládejte žehličku na oděv. Nedojeďte tak k jeho oblyskání.

• Nastavení knoflíku průtoku páry:

- Jestliže žehlíte hrubé látky, zvýšte průtok páry.
- Jestliže žehlíte při nízké teplotě, nastavte knoflík průtoku páry na minimální polohu.

Žehlení na sucho

- Nemačkejte ovladač páry.

Vzhledem k tomu, že vzniká pára je velmi horká, nikdy nežehlete šaty oblečené na osobě, ale vždy pouze zavěšené na ramínku. Pro materiály jiné než jsou bavlna a len udržujte žehličku ve vzdálenosti několika centimetrů od látky, aby nedošlo k jejímu spálení.

- Nastavte knoflík teploty žehličky a knoflík na nastavení průtoku páry (u některých modelů) do polohy maxi.
- Zavěste oblečení na ramínko a lehce je natáhněte jednou rukou.
- Mačkejte přerušované na ovladač páry - fig.8 a provádějte pohyb shora dolů - fig.9.

Svislé žehlení

Doplňte vodu do parní nádrže během používání

- Když se rozsvítí červená kontrolka „prázdňá nádrže“ - fig.10, nemáte již páru. Vodní nádrž je prázdná.
- Generátor páry odpojte od sítě. Otevřete plnicí uzávěr nádrže - fig.4.
- Do karafy nalijte maximálně 1,4 l vody a vlijte ji do nádrže, dbejte přitom na to, abyste v nádrži nepřekročili ukazatel „Max“ - fig.5.
- Uzavřete plnicí uzávěr nádrže.
- Generátor páry opět připojte k síti. Stiskněte tlačítko „Restart“ pro opakované zapnutí - fig.11, které se nachází na panelu, a pak pokračujte v žehlení. Když zelená kontrolka trvale svítí, pára je připravena k použití.

Funkce TURBO (u některých modelů)

- Abyste získali větší množství páry, stiskněte 2 nebo 3krát tlačítko turbo:
 - pro žehlení silnějších tkanin
 - k vyhlazení záhybů
 - pro silnější svislé napařování.

Při použití funkce turbo buďte opatrní, protože zvýšené množství páry může způsobit popálení.

Vyčistěte generátor

Čištění generátoru páry

- Pro čištění žehlicí desky nebo odkládací plochy žehličky nepoužívejte žádný prostředek na čištění nebo odvápnění.
- Žehličku nebo její odkládací plochu nikdy nedávejte pod tekoucí vodu.
- Žehlicí desku pravidelně čistěte nekovovou mycí houbou.
- Plastové části občas očistěte mírně namočeným jemným hadříkem.

Před jakoukoliv údržbou se vždy ujistěte, že přístroj je odpojený od sítě a žehlicí deska i odkládací plocha žehličky jsou vychladlé.

Jednoduché odstraňování vodního kamene z generátoru páry:



Při čištění nádržky nepoužívejte prostředky pro odstraňování vodního kamene (ocet, průmyslové odstraňovače vodního kamene,...): mohlo by dojít k jejímu poškození. Před vyprázdněním generátoru páry jej v každém případě musíte nechat alespoň 2 hodiny vychladnout, aby nehrozilo opaření.

Pro prodloužení životnosti Vašeho generátoru páry a pro zabránění výronu vodního kamene je parní generátor vybaven zabudovaným zachytávačem vodního kamene. Tento sběrač se nachází v nádrže a automaticky se v něm hromadí vodní kámen, který se uvnitř tvoří.

Postup :

- Na panelu bliká oranžová kontrolka „anti-calc“ (odstranit vodní kámen), což znamená, že musíte vypláchnout sběrač - fig.12

⚠ Pozor, před tímto krokem musí být generátor páry alespoň dvě hodiny vypnutý a zcela vychladlý. Při této činnosti se generátor páry musí nacházet blízko výlevky, protože při otevření může z nádržky vytékat voda.

- Když je generátor páry zcela vychladlý, vyjměte kryt zachytávače vodního kamene - fig.13.
- Sběrač zcela vyšroubujte a vyjměte jej z pouzdra, obsahuje vodní kámen nahromaděný v nádrže - fig.14 a fig.15.
- Pro správné vyčištění stačí sběrač opláchnout pod tekoucí vodou a odstranit tím nahromaděný vodní kámen - fig.16.
- Vratte sběrač zpět na své místo a zcela jej zašroubujte, čímž ho utěsníte - fig.17.
- Vratte kryt zachytávače vodního kamene na své místo - fig.18.

Při následujícím použití stlačte tlačítko „reset“ na panelu, aby zhasla červená kontrolka „anti-calc“.

Uložení generátoru páry

- Vypněte přepínač zapnuto / vypnuto a vytáhněte šňůru z elektrické sítě.
- Postavte žehličku na odkládací desku generátoru páry.
- Sklopte příchytný oblouček na žehličku, až dojde k zajištění a ozve se „Klik“ - fig.2.
- Vaše žehlička bude zcela bezpečně zajištěna ve své odkládací podložce (podle modelu).
- Vsuňte elektrickou šňůru na místo uložení - fig.19.
- Umístěte výstup teleskopického kabelu do drážky (u některých modelů).
Vezměte konec výstupu kabelu a vmáčkněte ho tak, aby se jeho pružná část dostala do ukládací polohy.
- Šňůru na páru uložte na úložné vodičí lišty. Uchopte šňůru, ohněte ji napůl, aby vznikla smyčka. Vsuňte konec této smyčky do vodičí lišty a pomalu zatlačte, až se konec šňůry objeví na druhé straně vodičí lišty - fig.20.
- Jestliže generátor páry ukládáte do vestavěné skříňe nebo do úzkého prostoru, nechte jej před uložení vychladnout.
- Nyní můžete generátor páry zcela bezpečně uložit.

Problém s generátorem ?

Problémy	Možné příčiny	Řešení
Generátor páry se nezapne nebo kontrolka žehličky a světelný vypínač zapnuto/vypnuto nesvíti.	Přístroj není pod napětím.	Zkontrolujte, zda je přístroj správně připojený do fungující zásuvky a zda je pod napětím (světelná kontrolka zapnuto/vypnuto svítí).
Z otvorů v žehlicí kontaktní ploše vytéká voda.	Termostat je špatně nastavený: teplota je stále příliš nízká.	Kontaktujte přidružené servisní centrum.
	Používáte páru a přitom žehlička není dostatečně zahřátá.	Ověřte nastavení termostatu a průtok páry (u některých modelů).
	Voda se usadila v kanálcích, protože používáte páru poprvé nebo jste ji již delší dobu nepoužili.	Mačkejte na ovladač páry mimo Vaše žehlicí prkno dokud žehlička nezačne uvolňovat páru.

Problémy	Možné příčiny	Řešení
Na prádle se objevují stopy vody.	Potah žehlicí desky je přesycen vodou, protože není přizpůsoben výkonu generátoru páry.	Ujistěte se, že používáte vhodné prkno (mřížkováná plocha, která brání kondenzaci).
Z otvorů v žehlicí kontaktní ploše vycházejí bílé výtoky.	Z nádržky se uvolňuje vodní kámen, protože z ní není pravidelně odstraňován.	Vypláchněte zachytávač (viz § Jednoduché odstraňování vodního kamene).
Z otvorů v žehlicí kontaktní ploše vycházejí hnědé výtoky, které skvrní prádlo.	Voda, se kterou žehlíte, obsahuje chemické přípravky na odstranění vodního kamene nebo přídavné produkty.	Nikdy nepřidávejte žádný přípravek do parní nádrže (viz § jakou používat vodu).
Žehlicí kontaktní plocha je špinavá nebo hnědá a může poskvřít prádlo.	Máte nastavenou příliš vysokou teplotu.	Řiďte se našimi radami ohledně nastavení teplot.
	Vaše prádlo nebylo dostatečně vymáchané nebo žehlíte nové oblečení bez toho, že byste ho nejdříve vyprali.	Ujistěte se, že prádlo je dostatečně vymáchané, a že na něm nejsou zbytky pracího prášku nebo že na novém oblečení nejsou zbytky chemických přípravků.
	Používáte škrob.	Vždy rozprašujte škrob na opačnou stranu látky než je ta, na které žehlíte.
V přístroji je málo nebo žádná pára.	Nádrž je prázdná (svítí červená kontrolka).	Naplňte nádrž.
	Průtok páry je nastavený na minimum.	Zvyšte průtok páry.
	Teplota žehlicí desky je nastavena na maximum.	Generátor páry normálně funguje, ale pára je velice horká, suchá, a proto méně viditelná.
V okolí zachytávače se objevuje vycházející pára.	Zachytávač je špatně zašroubovaný.	Znovu zašroubujte zachytávač.
	Těsnění zachytávače je poškozeno.	Obraťte se na smluvní servisní středisko.
	Přístroj je poškozen.	Přestaňte generátor páry používat a obraťte se na smluvní servisní středisko.
Svítí červená kontrolka „prázdná vodní nádrž“.	Nestiskli jste tlačítko „Restart“ pro nové spuštění.	Přestaňte generátor páry používat a obraťte se na smluvní servisní středisko.
Svítí kontrolka „anti calc“.	Nestiskli jste tlačítko opakovaného zapnutí „restart“.	Stiskněte tlačítko opakovaného zapnutí „restart“ umístěné na ovládacím panelu.

Není-li možné stanovit příčinu poruchy, obraťte se na přidružené poprodejní servisní centrum.



Podílejme se na ochraně životního prostředí!

- ① Váš přístroj obsahuje četné materiály, které lze zhodnocovat nebo recyklovat.
- ➔ Svěťte jej sběrně surovin nebo v krajním případě smluvnímu servisnímu středisku, aby byl patřičně zpracován.

Dôležité odporúčania

Bezpečnostné pokyny

- Pred prvým použitím prístroja si pozorne prečítajte tento návod na použitie: používanie, ktoré nie je v súlade s týmto návodom na použitie, zbavuje spoločnosť akékoľvek zodpovednosti.
- Aby bola zabezpečená Vaša bezpečnosť, tento prístroj zodpovedá platným normám a nariadeniam (Smerniciam o nízkom napätí, o elektromagnetickej kompatibilite, o životnom prostredí...).
- Tento generátor pary patrí medzi elektrické prístroje: musí sa používať v normálnych podmienkach. Je určený iba na domáce používanie.
- Je vybavený 2 bezpečnostnými systémami:
 - ventilom, ktorý zabraňuje vzniku akéhokoľvek pretlaku a ktorý v prípade nefunkčnosti umožní, aby prebytočná para unikla;
 - tepelnou poistkou, aby sa zabránilo prehriatiu.
- Tento generátor pary zapájajte vždy:
 - do elektrickej siete, ktorej napätie je medzi 220 a 240 V.
 - do uzemnenej elektrickej siete.Akokoľvek chyba pri zapojení môže prístroj poškodiť tak, že sa nebude dať opraviť a tiež ruší záruku.
- Ak používate predlžovací kábel, skontrolujte, či je zásuvka skutočne typu I0A a či má uzemňovací vodič.
- Pred zapojením elektrického prívodného kábla do uzemnenej elektrickej zásuvky kábel úplne odtočte.
- Ak je elektrický napájací kábel alebo prívod pary poškodený, je bezpodmienečne nutné, aby ste ho dali vymeniť v autorizovanom servisnom stredisku, aby sa predišlo nebezpečenstvu.
- Prístroj neodpájajte tak, že ťaháte za napájací kábel.
 - Prístroj odpojte vždy:
 - pred plnením nádržky alebo pred oplachovaním zberača,
 - pred jeho čistením;
 - po každom použití.
- Prístroj sa musí používať a musí byť položený na stabilnej ploche. Keď položíte žehličku na podstavec na odkladanie žehličky, ubezpečte sa, či je plocha, na ktorú ju ukladáte, stabilná.
- Tento prístroj nesmú používať osoby (vrátane detí), ktoré majú zníženú fyzickú, senzorickú alebo mentálnu schopnosť, alebo osoby, ktoré nemajú na to skúsenosti alebo vedomosti, okrem prípadov, keď im pri tom pomáha osoba zodpovedná za ich bezpečnosť, dozor alebo za to, že ich vopred poučí o používaní tohto prístroja. Dozerajte na deti, aby ste si boli istý, že sa s týmto prístrojom nehrajú.
- Prístroj nikdy nenechávajte bez dozoru:
 - keď je zapojený do elektrickej siete;
 - kým nechladol aspoň 1 hodinu.
- Žehliaca doska Vašej žehličky a doska podstavca na odkladanie žehličky umiestneného na skrinke sa môžu zohriať na veľmi vysokú teplotu a môžu spôsobiť popáleniny: Nedotýkajte sa ich. Nikdy sa žehliacou doskou žehličky nedotýkajte elektrických prívodných káblov.
- Tento prístroj produkuje paru, ktorá môže spôsobiť popáleniny. So žehličkou manipulujte opatrne, najmä pri vertikálnom zehlení. Nikdy nesmerujte žehličku tak, aby para išla na osoby alebo zvieratá.
- Pred vyprázdňovaním bojlera vždy počkajte, kým generátor pary vychladne a kým bude odpojený z elektrickej siete aspoň 2 hodiny, aby ste mohli odskrutkovať uzáver bojlera.
- Pozor: Pád uzáveru bojlera alebo silný náraz môžu spôsobiť poškodenie ventilu.
 - V takomto prípade nechajte uzáver bojlera vymeniť v autorizovanom servisnom stredisku.
- Ak chcete zberač opláchnuť, vždy počkajte, kým generátor pary vychladne. Generátor pary musí byť odpojený z elektrickej siete minimálne 2 hodiny, aby ste mohli zberač odskrutkovať.
- Ak uzáver bojlera stratíte alebo poškodíte, nechajte ho vymeniť v autorizovanom servisnom stredisku.
- Generátor pary nikdy neponárajte do vody ani do žiadnej inej tekutiny. Nikdy ho neumývajte pod tečúcou vodou.
- Prístroj nesmiete používať ak spadol, ak je viditeľne poškodený, ak pretéká alebo ak došlo k funkčným chybám. Nikdy svoj prístroj nerozmontovávajú: nechajte ho opraviť v autorizovanom servisnom stredisku, aby sa predišlo nebezpečenstvu.

Popis

1. Rukoväť confort (podľa modelu)
2. Regulátor na nastavenie teploty žehličky
3. Kontrolné svetlo žehličky
4. Výstup pre teleskopický kábel
5. Doska podstavca na odkladanie žehličky
6. Vypínač zapnuté/vypnuté so svetelnou kontrolkou
7. Priestor pre uloženie elektrického kábla
8. Elektrický prívodný kábel
9. Systém na zaistenie žehličky na podstavec Lock System (podľa modelu)
10. Tlačidlo turbo (podľa modelu)
11. Nádržka na vodu
12. Bojler (vo vnútri skrinky)
13. Regulátor na nastavenie prietoku pary
14. Vodiaca lišta hadičky na paru
15. Uzáver bojlera
16. Výsuvný úložný priestor pre parný kábel
17. Ochranný kryt zberača vodného kameňa
18. Zberač vodného kameňa
19. Tableau de bord
 - a. Tlačidlo Restart
 - b. Kontrolné svetlo "bojler je prázdny"
 - c. Kontrolné svetlo pripravené pary
 - d. Kontrolné svetlo „anti-calc“
 - e. Regulátor na nastavenie prietoku pary

Systém na zaistenie žehličky na podstavec (Lock System)

Na skrinke tohto generátora pary sa nachádza pridržiavací oblúk žehličky so zaistovacím systémom, aby sa uľahčil prenos a odkladanie - fig.1:

- Zaistovací systém - fig.2
- Odisťovací systém - fig.3

Ak chcete generátor pary preniesť za rukoväť žehličky:

- žehličku položte na dosku na odkladanie žehličky generátora pary a pridržiaci oblúk preklopte na žehličku, až kým sa nezaistí (musíte počuť zvukové znamenie „cvak“) – fig.2.

- Ak chcete generátor pary preniesť, na prenos použite rukoväť žehličky – fig.1.

Príprava

Akú vodu použiť ?

- Váš prístroj je navrhnutý tak, aby fungoval s vodou z vodovodného kohútika. Avšak v niektorých oblastiach na pobreží môže voda obsahovať väčšie množstvo soli. V danom prípade používajte iba demineralizovanú vodu.
- Nikdy nepoužívajte vodu, ktorá obsahuje prídavné látky (škrob, parfum, aromatické látky, zmäčkovacia látka atď.), ani vodu z batérie alebo skondenovanú vodu (napríklad vodu zo sušičiek bielizne, vodu z chladničiek, vodu z klimatizačných zariadení, dažďovú vodu). Obsahujú organické odpady alebo minerálne častice, ktoré sa koncentrujú pod vplyvom tepla a spôsobujú odlupovanie a vypadávanie častíc, hneď výtoky alebo predčasné starnutie prístroja.

Ak je Vaša voda veľmi tvrdá, zmiešajte 50 % vody z vodovodného kohútika a 50 % vodu zbavenú minerálov, ktorú si kúpite.

Naplňte nádržku na vodu

- Generátor pary položte na stabilnú a rovnú plochu, ktorá odoláva teplu.
- Otvorte plniaci priklop nádržky - fig.4
- Použite džbán na vodu, naplňte ho maximálne jedným litrom vody a naplňte nádržku na vodu a dávajte pozor, aby ste vodu nepreliali - fig.5.
- Znova zatvorte plniaci otvor.

Použite výstup pre teleskopický kábel

- Vaša žehlička je vybavená výstupom pre teleskopický kábel, aby sa predišlo tomu, že sa pri žehlení bude kábel povalovať po bielizni a znova ju krčiť.
- Z úložného priestoru vytiahnite prívod pary a úplne ho roztočte.
- Odstráňte kryt, aby ste mohli uvoľniť výstup pre kábel.
- Stlačte tlačidlo "Eject" - fig.6 a výstup pre teleskopický kábel sa automaticky otvorí.
- Keď výstup pre kábel prepadne, automaticky sa spustí teleskopický mechanizmus, bez toho, aby ste stlačili tlačidlo "Eject".

Vždy používajte výstup pre teleskopický kábel, aby ste mali lepšie pohodlie pri používaní prístroja.

Zapnutie generátora pary

Pri prvom používaní môže dôjsť k výskytu dymu alebo zápachu, no nejde o poruchu. Tento fenomén nemá žiaden vplyv na používanie prístroja a rýchlo sa strati.

- Úplne roztočte elektrický prívodný kábel a vytiahnite prívod pary z jeho úložného priestoru.
- Generátor pary zapojte do uzemnenej elektrickej zásuvky.
- Pred odblokovaním zaistovacej západky sklopte zaistovaci oblúk žehličky - fig.3.
- Generátor pary zapojte do uzemnenej elektrickej zásuvky.
- Stlačte svietiaci vypínač zapnuté/vypnuté. Rozsvieti sa a bojler sa zohrieva: zelené kontrolné svetlo umiestnené na ovládacom paneli bliká - fig.7. Keď zelené kontrolné svetlo zostane rozsvietené (asi po 2 minútach), para je pripravená.

Ovládanie kontrolného panelu



- Zelené kontrolné svetlo bliká: bojler sa zohrieva - fig.7.
 - Zelené kontrolné svetlo svieti: para je pripravená - fig.7.
 - Červené kontrolné svetlo „vodná nádržka“ svieti: nádrž na vodu je prázdna - fig.10.
- Oranžové kontrolné svetlo „anti-calc“ bliká - fig.12: musíte opláchnuť zberač vodného kameňa.

Používanie

Žehlenie s parou

- Regulátor na nastavenie teploty žehličky a regulátor na nastavenie prietoku pary (podľa modelu) umiestnite na typ látky, ktorú chcete žehliť (pozri tabuľku nižšie).
- Pozor: prístroj je pripravený, keď kontrolné svetlo žehličky zhasne a keď zelené kontrolné svetlo umiestnené na ovládacom paneli svieti.
- Nastavte prietok pary (regulačné tlačidlo umiestnené na ovládacom paneli).
- Počas žehlenia sa kontrolné svetlo umiestnené na žehličke a kontrolné svetlo „para pripravená“ rozsvieti a zhasnú podľa toho, ako je potrebné zohrievať, bez toho, aby to malo vplyv na používanie.
- Ak potrebujete paru, stlačte ovládač pary umiestnený pod rukoväťou žehličky - fig.8. Para prestane vychádzať, keď ovládač pustíte.
- Elektrická pumpa, ktorou je vybavený Váš prístroj, asi po minúte vstrekne do bojlera vodu, a vstrekuje ju pravidelne počas používania. Spôsobuje to hluk, ktorý je normálny.
- Ak používate škrob, nastriekajte ho na tú stranu, po ktorej nežehľíte.

Žehličku nikdy neukladajte na kovový podstavec na odkladanie žehličky, mohol by ju poškodiť odkladajte ju na dosku podstavca, na odkladanie žehličky umiestnenú na skrinke. Je vybavená podložkou proti kĺzavosti a je navrhnutá tak, aby odolávala vysokým teplotám.

NASTAVENIE TEPLoty A PRIETOKU PARY PODĽA TYPU LÁTKY		
MATERIÁL	NASTAVENIE TLAČIDLA TEPLoty	NASTAVENIE REGULATORÁ PARY
Ľan, Bavlna	•••	
Vlna, Hodváb, Viskóza	••	
Syntetika (z polyesteru, acetátu, akrylu, polyamidového, nylónu)	•	

Pri prvom používaní alebo keď ste paru dlho nepoužívali: niekoľkokrát mimo Vašej bielizne stlačte ovládač pary (fig.8). Tým z obehú pary odstránite studenú vodu .

- **Nastavenie tlačidla teploty žehličky:**
 - Začnite najprv s látkami, ktoré sa žehlia na nízkej teplote, a skončíte tými, ktoré znesú vyššiu teplotu (••• alebo Max).
 - Ak žehľíte látky vyrobené zo zmiešaných vlákien, teplotu žehlenia nastavte na najmenejšie vlákna.
 - Ak žehľíte vlnené oblečenie, ovládač pary žehličky stlačajte iba prerušovane - fig.8, bez toho, aby ste žehličku položili na oblečenie. Predídete tým tomu, aby sa oblečenie lesklo.
- **Nastavenie tlačidla prietoku pary**
 - Ak žehľíte hrubú látku, zvýšte prietok pary.
 - Ak žehľíte na nízkej teplote, tlačidlo pary dajte do polohy mini.

Žehlenie na sucho

- Nestláčajte ovládač pary.

Vertikálne žehlenie

Vytvorená para je veľmi teplá, oblečenie nikdy nehadzte na osobu, ale vždy na vešiaku. Pri, iných látkach ako je ľan alebo bavlna držte žehličku vo vzdialenosti niekoľkých centimetrov, aby ste látku nespálili.

- Regulátor teploty žehličky a regulátor prietoku pary (podľa modelu) nastavte na maximum.
- Oblečenie zaveste na vešiak a zľahla látku prichytávajte rukou.
- Prerušovane stlačajte ovládač pary - fig.8 a vykonávajte pohyb zhora dole - fig.9.

Počas používania naplňte nádržku

- Keď sa rozsvieti červené kontrolné svetlo „prázdna nádržka“ - fig.10, už nemáte paru. Nádržka na vodu je prázdna.
- Generátor pary odpojte z elektrickej siete. Otvorte plniaci príklop nádržky - fig.4.
- Použite džbán na vodu, nalejte doň maximálne 1,4 l vody a naplňte nádržku, dbajte pritom, aby ste neprekročili „Max“ hladinu nádržky - fig.5.
- Znova zatvorte plniaci otvor.
- Generátor pary znova zapojte do elektrickej siete. Aby ste mohli v žehlení pokračovať, stlačte tlačidlo opätovného spustenia „Restart“ - fig.11, umiestnené na ovládacom paneli. Keď zelené kontrolné svetlo zostane rozsvietené, para je pripravená.

Funkcia TURBO (parný náraz) (podľa modelu)

- Ak 2 alebo 3-krát stlačíte tlačidlo turbo (parný náraz) získate krátkodobu väčšie množstvo pary:
 - na žehlenie hrubších látok,
 - na odstránenie nepravých záhybov,
 - na silné vertikálne hľadanie.

Funkciu turbo používajte veľmi opatrne, pretože veľmi silná para môže spôsobiť popálenie.

Údržba a čistenie

Čistenie generátora pary

- Na čistenie žehliacej dosky alebo skrinky nepoužívajte žiaden čistiaci prostriedok ani prostriedok na odstraňovanie vodného kameňa.
- Žehličku ani jej skrinku nikdy nedávajte pod tečúcu vodu.
- Žehliacu dosku pravidelne čistite nekovovou hubkou.
- Z času na čas očistite umelohmotné časti jemne navlhčenou jemnou handričkou.

Šikovná rada: Aby bolo čistenie žehliacej plochy žehličky jednoduchšie a aby nedošlo k jej poškrabaniu, žehliacu plochu žehličky čistite vlhkou špongiou, keď je ešte letná.

Jednoduché odstraňovanie vodného kameňa z generátora pary:

Pri vyplachovaní bojlera nepoužívajte prípravky na odstraňovanie vodného kameňa (ocot, priemyselné prípravky na odstraňovanie vodného kameňa...): mohli by ho poškodiť.

Pred vyprázdňovaním generátora pary je nevyhnutné, aby generátor pary chladol minimálne 2 hodiny, aby sa predišlo akémukoľvek riziku popálenia.

Tento generátor pary je vybavený zabudovaným zberačom vodného kameňa, aby sa predĺžila životnosť generátora pary a aby sa predchádzalo usádzaniu vodného kameňa.

Prevádzkový princíp:

- Na ovládacom paneli bliká oranžové kontrolné svetlo „anti-calc“ (ochrana proti vodnému kameňu), aby Vás upozornilo na to, že je potrebné opláchnuť zberač - fig.13

⚠ Upozornenie: tento úkon nevykonávajte, ak generátor pary nebol odpojený z elektrickej siete minimálne dve hodiny a ak nie je úplne vychladnutý. Pri tomto úkone je dobré, aby ste generátor pary preniesli do blízkosti výlevky, pretože pri otvorení môže z nádrže vytekať voda.

- Ak je generátor pary úplne vychladnutý, zložte kryt zberača vodného kameňa - fig.13.
- Úplne odskrutkujte zberač a vytiahnite ho z tela prístroja, nachádza sa na ňom vodný kameň, ktorý sa nahromadil v nádobe - fig.14 a fig.15.
- Aby ste zberač dobre očistili, stačí ak ho opláchnete pod tečúcou vodou, aby sa odstránil vodný kameň, ktorý sa na ňom zachytil - fig.16.
- Zberač znova vložte na svoje miesto a zaskrutkujte ho na doraz, aby ste zaistili jeho nepriepustnosť - fig.17.
- Kryt zberača vodného kameňa znova založte na miesto - fig.18.

Pri ďalšom používaní stlačte tlačidlo „reset“ (resetovať), ktoré sa nachádza na ovládacom paneli, aby sa vyplo kontrolné svetlo „anti-calc“ (ochrana proti vodnému kameňu).

Odkladanie generátora pary

- Vypnite vypínač zapnuté/vypnuté a vytiahnite kábel zo zásuvky.
- Žehličku položte na dosku na odkladanie žehličky generátora pary.
- Zaisťovací oblúk žehličky sklopte, až kým sa nezaistí a nepočujete „Klik“ - fig.2.
- Vaša žehlička je takto pevne a bezpečne založená na svojej skrinke (podľa modelu).
- Elektrický kábel uvoľte do otvoru, ktorý je preň určený - fig.19.
- Zasuňte výstup teleskopického kábla do zárezu (podľa modelu). Zoberte koniec výstupu kábla a stlačte, aby ste ho zasunuli do pohyblivej časti podstavca.
- Hadičku na paru odložte do odkladacej vodiacej lišty. Hadičku uchopte, zložte ju na polovicu tak, aby ste urobili slučku. Koniec tejto slučky vložte do vodiacej lišty a potom pomaly tlačte, až kým neuvidíte, že sa koniec hadičky dostal na druhý koniec vodiacej lišty - fig.20.
- Ak chcete generátor pary odložiť do skrinky alebo do úzkeho priestoru, pred odložením ho nechajte vychladnúť.
- Generátor pary môžete bezpečne odložiť.

Máte problém s generátorom pary?

Problémy	Možné príčiny	Riešenia
Generátor pary sa nezapne alebo nesvieti kontrolné svetlo žehličky a svietiaci vypínač zapnuté/vypnuté.	Prístroj nie je pod napätím.	Skontrolujte, či je prístroj skutočne zapojený do funkčnej zásuvky a či je pod napätím (svietiaci vypínač zapnuté/vypnuté svieti).
Voda vychádza z dier dosky na žehlenie.	Termostat je zle nastavený: teplota je stále veľmi nízka.	Kontaktujte autorizované servisné stredisko.
	Používate paru, hoci Vaša žehlička ešte nie je dostatočne teplá.	Skontrolujte nastavenie termostatu a prietoku pary.
	Voda sa srazila v trubkách, pretože používate paru prvýkrát alebo ste je už dlhšie nepoužívali.	Mimo žehliacej dosky stlačte ovládací pary tak, aby žehlička produkovala paru.
Na bielizni sa objavujú mokré ffaky.	Ochranný potah žehliacej dosky je saturovaný vodou, pretože nie je prispôbený na výkon generátora pary.	Zadovážte si vhodnú dosku (s mriežkou, aby ste predišli kondenzácii).
Biele kúsky vychádzajú z dier žehliacej dosky.	Z bojlera vychádza vodný kameň, pretože sa z neho pravidelne neodstraňuje vodný kameň.	Opláchnite zberač (pozri odsek odstraňovanie vodného kameňa z generátora pary).

Problémy	Možné príčiny	Riešenia
Hnedý výtok vychádza z dier žehliacej dosky a zanecháva škvrny na bielizni.	Do vody na žehlenie pridávate prostriedky proti vodnému kameňu alebo iné prídavné látky.	Do bojlera nepridávajte žiaden prípravok (pozri § akú vodu použiť).
Žehliaca doska je špinavá alebo hnedá a môže zanechať škvrny na bielizni.	Používate veľmi vysokú teplotu.	Postupujte podľa našich rád týkajúcich SA nastavenia teploty.
	Vaša bielizeň nebola dostatočne vypláchnutá alebo ste žehlili nové oblečenie, ktoré ste predtým nevyprali.	Ubezpečte sa, či je bielizeň dostatočne vypláchnutá, aby sa predišlo preneseniu čistiaceho prostriedku alebo chemických látok na nové oblečenie.
	Používate škrob.	Škrob rozprašte vždy na tú stranu, po ktorej nežehľite.
Je nedostatok pary alebo nie je žiadna para.	Nádžka je prázdna (červené kontrolné svetlo svieti).	Naplňte nádržku.
	Prietok pary je nastavený na minimum.	Zvýšte prietok pary.
	Teplota žehliacej dosky je nastavená na maximum.	Generátor pary funguje normálne, ale para je veľmi teplá, suchá a málo viditeľná.
Z okolia zberača vychádza para.	Zberač je nesprávne utiahnutý.	Zberač znova utiahnite.
	Tesnenie zberača je poškodené.	Obráťte sa na autorizované servisné stredisko.
	Zariadenie je poškodené.	Generátor pary nepoužívajte a obráťte sa na autorizované servisné stredisko:
Červené kontrolné svetlo „vyberateľná nádržka na vodu je prázdna“ svieti.	Nestlačili ste tlačidlo opätovného spustenia „Restart“.	Stlačte tlačidlo opätovného spustenia „Restart“, ktoré je umiestnené na ovládacom paneli.
Para alebo voda vychádza spod prístroja.	Prístroj je pokazený.	Generátor pary už nepoužívajte a kontaktujte autorizované servisné stredisko.
Svieti kontrolné svetlo „anti-calc“.	Nestlačili ste tlačidlo opätovného spustenia „restart“.	Stlačte tlačidlo opätovného spustenia „restart“ umiestnené na ovládacom paneli.

Ak nie je možnosť určiť chybu, obráťte sa na autorizovaný popredajný servis.



Podielajme sa na ochrane životného prostredia!

- ① Váš prístroj obsahuje početné materiály, ktoré možno zhodnocovať alebo recyklovať.
- Zverte ho zberni surovín alebo v krajnom prípade zmluvnému servisnému stredisku, aby bol patrične spracovaný.

Fontos tudnivalók

Biztonsági utasítások

- Készüléke első használata előtt olvassa el figyelmesen a használati utasítást: a használati utasításban leírtaktól eltérő használat mindennemű felelősség alól mentesíti a márkát.
- Biztonsági érdekében a készülék kivételése megfelel a hatályban lévő előírásoknak és rendelkezéseknek (alacsony feszültség, elektromágneses kompatibilitás, életkörnyezet..).
- Az Ön gőzállomása egy elektromos készülék: normál használati feltételek mellett kell használni. A készülék kizárólag háztartásbeli használatra alkalmas.
- 2 biztonsági rendszerrel van ellátva:
 - A szelep gátolja a túlnyomás keletkezését és hiba esetén kiengedi a a gőz felesleget.
 - A hőbiztosíték gátolja a túlhevítést.
- A gőzállomást a következő áramforrásokra csatlakoztassa:
 - Az elektromos hálózatba, amely feszültsége 220 és 240V között van.
 - Földeléses dugaszolóaljzatba.A csatlakoztatási hiba visszafordíthatatlan károkat okozhat és érvényteleníti a garanciát.
Ha hosszabbított kábelt használ, győződjön meg arról, hogy a dugaszolóaljzat valóban bipoláris 10A-e és rendelkezik-e földeléssel.
- A földeléses dugaszolóaljzatba csatlakoztatás előtt csévélje le az egész elektromos kábelt.
- Ha az elektromos hálózat vezetéke, vagy a gőzvezetéke megrongálódott, csak márkaszerviz által szolgáltatott vezetékkel lehet helyettesíteni, a balesetek elkerülése érdekében.
- Ne kapcsolja le a készüléket a vezetékénél húzva. A készüléket mindig kapcsolja ki:
 - a tartály feltöltése vagy a vízkögyűjtő öblítése előtt,
 - tisztítás előtt
 - minden használat után.
- A készüléket mindig stabil felületre helyezze. Ha a vasalót leteszi a vasalótartóra, győződjön meg róla, hogy a felület stabile.
- A készüléket nem használhatják korlátozott fizikai, érzékelési vagy szellemi képességekkel rendelkező személyek (beleértve a gyerekeket is), valamint olyan személyek, akik nem rendelkeznek a készülék használatával kapcsolatos gyakorlati vagy ismeretekkel. Ez nem érvényes az olyan személyekre, akik a biztonságukért felelős személy felügyelete mellett dolgoznak, vagy akikkel a felelős személy előzetesen ismertette a készülék használatára vonatkozó utasításokat. Ügyeljen arra, hogy a készülékkel gyerekek ne játszanak.
- A készüléket soha ne hagyja felügyelet nélkül:
 - ha a hálózati áramforrásra van kapcsolva
 - ha legalább egy óráig nem hűlt.
- A készülék vasalólapja nagyon forró lehet: soha ne érintse meg, mielőtt eltenné, hagyja mindig kihűlni. Soha ne érintse meg a vasalólapot és a vasalóval az elektromos vezetékeket.
- A készülék párát fejleszt, amely égést okozhat, különösen akkor, ha a vasalódeszka szélén vasal. Soha ne irányítsa a gőzkifúvó nyílásokat személyek, vagy állatok felé.
- A gőztartály kiürítése előtt várjon, amíg a gőzállomás kihűl és a lekapcsolási ideje nagyobb lesz, mint 2 óra. Csak ezután csavarja le a gőztartály kiengedőzárát.
- A vízkögyűjtő öblítése előtt várja meg, hogy a gőzállomás lehűljön, és a vízkögyűjtő kicsavarása előtt legalább 2 órával húzza ki a villásdugót az elektromos aljzatból.
- A gőztartály kiöblítésekor soha ne töltse fel a tartályt egyenesen a vízcspalatt.
- Soha ne merítse a gőzállomást vízbe, sem pedig bármilyen más folyadékba. Soha ne helyezze folyó víz alatt.
- Soha ne merítse a gőzállomást vízbe vagy más folyadékba. Soha ne tegye folyó vízcspalatt.
- A vasaló nem használható, ha leesett és szemmel láthatóan megsérült, csepeg belőle a víz, vagy nem működik rendesen. A készüléket soha ne szedje szét: a veszély elkerülése érdekében a készüléket el kell juttatni ellenőrzésre a legközelebbi márkaszervizbe.

Leírás

1. Komfort fogantyú (modelltől függően)
2. Gőzmennyiség szabályzó
3. A vasaló hőmérsékletének szabályzó gombja
4. A vasaló jelző lámpa
5. A kihúzható kábel nyílása
6. A vasaló tartó felület
7. Fényjelzős átkapcsoló bekapcsolva / kikapcsolva
8. Az elektromos vezeték tárolásának helye
9. Elektromos vezeték
10. Turbó gomb (modelltől függően)
11. A vasalót a tartóra rögzítő rendszer Lock System (modell szerint)
12. A tartály feltöltő fedele

13. Víz tartály 1,4 l
14. Gőztartály (a testen belül)
15. A gőzvezeték
16. A gőzvezeték felfektetési léce
17. Vízkögyűjtő dugója
18. Vízkögyűjtő
19. Control panel
 - a. Restart nyomógomb
 - b. Az „üres a tartály” jelzőlámpa
 - c. Kész a gőz jelzőlámpa
 - d. „Anti-calc” jelzőfény
 - e. A gőzmennyiség szabályzó gombja

A vasalót a tartóra rögzítő rendszer (Lock System)

A gőzállomás fel van szerelve egy rögzítőívvel, amelynek segítségével a vasaló rögzíthető, ezáltal könnyebben tárolható és szállítható - fig.1:

- Rögzítés -fig.2
- Kioldás -fig.3

Ha a gőzállomást a vasaló fogantyújánál fogva kívánja szállítani:

- helyezze a vasalót a gőzállomás vasalótartójára, és hajlítsa rá a rögzítőívet a vasalóra, amíg be nem akad (kattan egyet) - fig.2
- Ez után a gőzállomást szállíthatja a vasaló fogantyújánál fogva - fig.1

Előkészülés

Milyen vizet használhatunk?

- Az Ön készüléke úgy lett kifejlesztve, hogy rendes csapvízzel működjön. Ugyanakkor bizonyos tengerparti régiókban a víz sótartalma magas lehet. Ebben az esetben kizárólag demineralizált vizet használjon.
- Soha ne használjon olyan vizet, amely a következő segédanyagokat tartalmazza (keményítő, parfümözött víz, aromaanyagok, öblítőszer, stb.) vagy kondenzált vizet (például a a ruhaszárítóból, hűtőszekrényből, batteria vizet, a légkondicionáló berendezésből származó vizet, vagy esővizet). Ezek a vizek szerves anyagokat, vagy ásványi anyagokat tartalmaznak, amelyek hő hatására koncentrálnak, továbbá fröccselhetnek, barna foltokat vagy a készülék időelőtti elhasználódását okozhatják.

Ha az Ön által használt víz mérszertalmú, akkor használjon keverve 50% csapvizet és 50% árusított desztillált vizet.

Töltse fel a víztartályt

- Állítsa a gőzállomást egy stabil és vízszintes, hőálló felületre.
- Győződjön meg róla, hogy a készülék nincs bekapcsolva és hideg.
- Nyissa ki a tartály feltöltő fedelét - fig.4
- Vegye a vizeskannát és töltse fel maximálisan 1 liter vízzel - fig.5
- Ezután töltse a víztartályba és közben ügyeljen rá, hogy a víz ne folyjon túl.
- Zárja le a tartály feltöltő fedelét.

Használja a teleszkópos vezeték kivezetést

- Az Ön vasalója teleszkópos vezetékkel van ellátva (az egyes modellekénél). Hogy a vezeték ne fekdőjön szabadon a ruhán és ne gyűrje össze.
- Vegye ki a gőzvezeték a tárolóhelyről és teljesen csévélje le.
- Vegye le a szorítót és engedje ki a vezeték kimenetet.
- Nyomja be az Eject gombot és a teleszkópos kábel automatikusan szétgöngyölik.
- Ha a kimenet megdő, a teleszkópos rendszer automatikusan szétgöngyölik anélkül, hogy be kellene nyomni az Eject gombot.

A nagyobb kényelem érdekében a vasaláskor használja a teleszkópos vezetékét. Kapcsolja be a gőzállomást

A gőzállomás bekapcsolása

Az első használatnál megtörténhet, hogy kis füst és kellemetlen szag keletkezik. Ennek a jelenségnek nincs semmilyen hatása a készülék további működésére, kis idő után elmúlik.

- Teljesen göngyölje le az elektromos vezetékét és vegye ki a gőzvezeték a tárolóhelyről.
- Kapcsolja rá a gőzállomást az elektromos hálózatra.
- A vasalórögzítő-ívet hajlítsa előre, hogy kioldja a biztonsági zárat - fig.3 (a modell szerint).
- Csatlakoztassa a gőzállomást egy földelt elektromos aljzathoz.
- Nyomja be a világító be- / kikapcsoló gombot. A gomb kigyullad és a forraló elkezd melegíteni: a vezérlőfelületen a zöld lámpa villogni kezd - fig.7
- Ha a zöld lámpa folyamatosan világít (kb. 2 perc múlva) a gőz készen áll.

A vezérlőpanel használata

- a zöld lámpa villog: a vízmelegítő melegszik - fig.7.
- zöld lámpa világít: a gőz készen áll - fig.7.
- piros lámpa „víztartály” világít: a víztartály üres - fig.10.
- A narancssárga „anti-calc” jelzőfény villog - fig.12: ki kell öblítse a vízkövyűjtőt.

Felhasználás

Vasalás gőz segítségével

- Állítsa be a hőmérsékletszabályzó gombot és a gőzmennyiség szabályzó gombot (az egyes modellekénél) a vasalendő szövet típusa szerint (lásd. Az első táblázat).
- Világítani kezd a vasaló jelző lámpája. Figyelem: a készülék akkor áll készen, ha a vasaló jelzőlámpája kialszik és a vezérlőfelület zöld lámpája folyamatosan világít.
- Állítsa be a gőzmennyiségét (a vezérlőfelületen található beállítógomb segítségével).
- Vasalás közben a vasaló jelzőlámpája és a gőzölés készenlélet jelző lámpa kigyullad és kialszik, attól függően, hogy szükség van-e forralásra, ez azonban nem befolyásolja a használatot.
- Gőzöléshez nyomja meg a vasaló fogantyúján található gőzgombot - fig.8 A gomb elengedésekor a gőzölés megszűnik.

Soha ne helyezze a vasalót fémtartó lapra, mert megrongálódhat, használjon olyan tartólapot, amely: csúszásgátló sarkakkal van ellátva és ellenlél a magas hőmérsékletnek.

- Körülbelül egy perc múlva, és a használat ideje alatt rendszeresen a készülék elektromos pumpája vizet fecskendez a forralóba. Ez zajjal jár, ami természetes.
- Amennyiben keményítőt használ, a gőzt szórja a vasalt felület visszájára.
- A gőzfejlesztéséhez nyomja be a gőzvezérlő gombot, amely a vasaló fogantyúján található.
- A gőz áramlása megszakad, ha felengedi ezt a gombot.

Hőmérséklet beállítása

A VASALÁSI HŐMÉRSÉKLET ÉS A GŐZMENNYSÉG BEÁLLÍTÁSA A VASALANDÓ SZÖVET TIPUSÁTÓL FÜGGŐEN:

SZÖVET	A HŐMÉRSÉKLET BEÁLLÍTÓ GOMB	A GŐZMENNYSÉG BEÁLLÍTÓ GOMB
Lenszövet, pamut	•••	
Gyapjú, selyem, viszkóza	••	
Szintetikus kelme (polieszter, acetát, akril, polyamid kelmék)	•	

Első használat során, vagy abban az esetben, ha néhány percig nem használta a gőzölést, a vasalandó anyagtól távol tartva nyomja meg többször a gőzgombot (fig.8). Ezáltal távozik a gőzrendszerbe található hideg víz.

• Vasaló hőszabályzó gombjának beállítása:

- Kezdje a vasalást az alacsonyabb hőmérsékletet igénylő anyagokkal és hagyja a végére azokat, amelyeknek a vasalásához nagyobb hőmérsékletre (••• nebo Max) van szükség.
 - Ha vegyeszálú szövetet vasal, állítsa be a hőmérsékletet az érzékenyebb anyagok megfelelően.
 - Gyapjúból készült ruhák vasalásakor csak a gőzgombot nyomogassa - fig.8 és ne tegye a vasalót a ruhára. Ezáltal elkerüli az anyag kifényesedését.
- ### • A gőzmennyiség-szabályzó gomb beállítása:
- Vastagabb szövet vasalásakor növelje a gőzmennyiséget.
 - Alacsony hőmérsékletű vasaláskor állítsa a gőzmennyiség-szabályzót a minimális értékre.

Száraz vasalás

- Ne nyomkodja a gőzmennyiség-szabályzó gombját.

Függőleges vasalás

Figyeljen arra, hogy a gőz nagyon forró, soha ne vasalja a ruhát saját magán, de mindig ruhafogasra akasztva. Ha más kelméket vasal mint pamut és lenszövetet a vasalót tartsa pár cm távolságra a szövettől, hogy ne égesse meg a szövetet.

- Állítsa be a vasaló hőmérséklet-szabályzó gombját a gőzölésre (az egyes modelleknél) a max helyzetre.
- Akassza fel a ruhát a ruhafogasra és könnyedén húzza meg egy kézzel.
- Nyomkodja megszakítva a gőzmennyiség-szabályzó gombját - fig.8 és a vasalást végezze felülről lefelé - fig.9.

A víztartály feltöltése használat közben

- Ha a piros „üres tartály” jelzőlámpa kigyullad - fig.10, azt jelenti, hogy a gőz elfogyott. A víztartály üres.
- Húzza ki a készülék villásdugóját az elektromos aljzatból. Nyissa ki a víztartály feltöltő fedelét - fig.4.
- Egy vízeskancsó segítségével töltsön bele legfeljebb 1,4 l vizet - a tartály feltöltésekor ügyeljen arra, hogy ne lépje túl a „Max” jelzést - fig.5
- Zárja vissza a feltöltő fedelét.
- Csatlakoztassa a készüléket az elektromos hálózatra. Nyomja meg a vezérlőfelületen található „Restart” (újraindító) gombot - fig.11, és folytassa a vasalást. Ha a zöld jelzőfény folyamatosan világít, a gőz készen áll.

TURBÓ funkció (az egyes modelleknél)

- Nyomja meg 2-szer, 3-szor a turbó gombot, hogy pontosan annyi gőztöbbletet kapjon, amennyi szükséges:
 - vastagabb szövetek vasalásához,
 - a gyűrődések eltávolításához,
 - az erőteljes függőleges simításhoz.
- Óvatosan használja a turbó funkciót, mivel a különösen erős gőz égési sérüléseket okozhat.**

Használat

A gőzállomás tisztítása

- A talp és a burkolat tisztítására ne használjon tisztítószert vagy vízköoldót.
- A vasalót vagy a burkolatot ne helyezze csapvíz alá.
- A talpat tisztítsa rendszeresen fémmentes szivaccsal.
- A műanyag részeket időnként tisztítsa meg puha, enyhén nedves ronggyal.

Tipp: A vasalótalp könnyebb és gyengébb tisztításához a még langyos talpon használjon egy nedves szivacsot.

A gőzállomás könnyű vízkömentesítése:

A vízkő eltávolításához ne öntsön a kazánba vízkömentesítő szereket (ecet, ipari vízkömentesítő): ezek kárt tehetnek a készülékben.

A gőzállomás kiürítése előtt kötelező módon hagyja hűlni több, mint 2 órán keresztül az égési sérülések elkerülésének érdekében.

A gőzállomás élettartamának növelésének és a vízkő-kibocsátás elkerülésének érdekében a készülék egy beépített vízkögyűjtővel van felszerelve. Ez a tartályban elhelyezett gyűjtő automatikusan összegyűjti a bent képződött vízkövet.

Működési elv:

- Egy narancssárga „anti-calc” jelzőlámpa villog a vezérlőfelületen, amely figyelmezteti arra, hogy ki kell öblítenie a gyűjtőt - fig.12.

⚠ Figyelem! Ezt a műveletet nem szabad végrehajtani, ha a gőzállomás villásdugója nincs legalább két órája kihúzva az aljzatból, és mielőtt a készülék teljesen le nem hűlt. A művelet elvégzéséhez a gőzállomást egy kagyló közelében kell elhelyezni, mivel kinyitáskor a tartályból víz folyhat ki.

- Amint a gőzállomás teljesen lehűlt, távolítsa el a vízkögyűjtő dugóját - fig.13.
- Csavarja ki teljesen a vízkögyűjtőt, és vegye ki az alpból. A gyűjtő a tartályban összegyűlt vízkövet tartalmazza - fig.14. és 15.
- A gyűjtő megfelelő tisztításához elegendő folyó víz alatt kiöblíteni. Ezzel eltávolítja belőle a vízkövet - fig.16.
- Helyezze vissza a vízkögyűjtőt. Ehhez csavarja teljesen be, hogy biztosítsa a zárást - fig.17.
- Helyezze vissza a vízkögyűjtő dugóját - fig.18.

A következő használatkor nyomja meg a vezérlőfelületen található „reset” gombot, hogy kikapcsolja az „anti-calc” jelzőlámpát.

A gőzállomás tárolása

- Kapcsolja ki az átkapcsológombot (be- / kikapcsolni) és húzza ki a vezetékét a hálózatból.
- A vasalót helyezze a gőzállomás vasalótartójára.
- A vasalót rögzítőövet hajlítsa rá a vasalóra, amíg beakad és rázáródik - fig.2.
- A tápkábelt helyezze a tárolójába - fig.19.
- A teleszkópos kábel kivezetését helyezze a nyílásba (az egyes modelleknél).
- Vegye a kábel kivezető végét és nyomja be úgy, hogy a hajlékony része a tároló helyzetben legyen.
- A gőzvezeték csúsztassa vissza a tartójába. A vezetékét hajtja össze felére úgy, hogy hurkot alkosson. A hurok végét illeszse be a tartóba, majd nyomja meg enyhén, amíg a vezeték vége megjelenik a tartó másik oldalán - fig.20.
- Tárolás előtt hagyja lehűlni a gőzállomást, ha egy szekrényben vagy szűk helyen kell tárolnia.
- Ez után biztonságosan tárolhatja a gőzállomást.

Problémája van a gőzállomással?

Problémák	Lehetséges okok	Megoldás
A gőzállomás nem kapcsol be, vagy a vasaló jelzőfénye és a világító be-/kikapcsoló gomb nem világít.	A készülék nincs az elektromos hálózatra csatlakoztatva.	Ellenőrizze, hogy a készülék be legyen kapcsolva és egy üzemképes csatlakozó aljzathoz legyen kötve (a be/kikapcsoló gomb világít.)
Kifolyik a víz a vasalólapon keresztül	A hőszabályzó rosszul van beállítva: a hőmérséklet túl alacsony.	Értesítse a márkaszervizt.
	Gőzt használ a vasaló viszont nincs eléggé felmelegedve.	Győződjön meg a hőszabályzó és gőzmennyiség beállításáról.
	A víz leülepedett a csatornákon, mivel először használja a gőzt, vagy hosszabb ideig nem használta.	Nyomkodja a gőzmennyiség-szabályzót a vasalóasztalon kívül, amíg a vasaló nem kezd gőzt engedni.

Problémák	Lehetséges okok	Megoldás
A ruhán vízfoltok jelennek meg.	A vasalóasztal huzatja átitatódott vízzel, mivel nem felel meg a gőzállomás teljesítményének.	Ellenőrizze, hogy a vasalóasztal megfelelő-e (rácsos asztal, amely megakadályozza a víz lecsapódását).
A vasalólap nyílásaiból fehér folyadék folyik ki.	A forralóból vízkő távozik, mivel a vízkő nem lett rendszeresen eltávolítva.	Öblítse ki a vízkőgyűjtőt (lásd a gőzállomás vízkőmentesítése részt).
A gőztartály vízkövet enged ki, mert nincs szabályosan kiöblítve.	A vasalólap nyílásaiból barna víz folyik ki és foltot hagy a ruhán.	Öblítse ki a gőztartályt minden 10 használat után (lásd § gőztartály kiöblítés). Ha meszes a vize, az öblítés gyakoriságát növelheti.
A víz, amellyel vasal vegyszereket tartalmaz a vízkő eltávolítására, más adalékanyagokat.	A vasalólap piszkos, vagy barna és foltot hagyhat a ruhán.	Soha ne adjon semmilyen adalékanyagot a gőztartályba (lásd § milyen vizet használjon).
	Túl nagy hőmérsékletet állított be.	Kövesse tanácsainkat a hőmérséklet beállítására.
	A ruhája nem volt jól kiöblítve vagy új ruhát vasal, anélkül, hogy kimosta volna.	Győződjön meg arról, hogy a ruha jól ki legyen öblítve, és ne legyen a rajtuk mosópor- vagy vegyszermaradék.
Keményítőt használ.	Mindig a másik oldalra szórja a keményítőt, mint arra az oldalra, amelyet.	A készülék kevés párat fejleszt, vagy nem párol.
	A víztartály üres (a piros lámpa világít).	Töltse fel a víztartályt.
	A gőzmennyiség-szabályozó minimumra van állítva.	A gőzállomás megfelelően üzemel, de a gőz túl forró, száraz, és ezért kevésbé látható.
A gőz a vízkőgyűjtő mellett szivárog.	A vízkőgyűjtő nincs megfelelően megszorítva.	Szorítsa meg a vízkőgyűjtőt.
	A vízkőgyűjtő tömítése meg van sérülve.	Vegye fel a kapcsolatot egy hivatalos szervizközponttal.
	A készülék hibás.	Ne használja a gőzállomást, és vegye fel a kapcsolatot egy hivatalos szervizközponttal.
A zár tömítése megrongálódott.	Ne használja a gőzállomást és értesítse a márkaszervízt.	Hibás a készülék.
A készülék alatt elillan a gőz, vagy a víz.	Hibás a készülék.	Ne használja a gőzállomást, és vegye fel a kapcsolatot egy hivatalos szervizközponttal.
Az „anti calc” jelzőfény világít.	Nem nyomta meg a „restart” (újraindító) gombot.	Nyomja meg a vezérlőfelületen található „restart” (újraindító) gombot.

Ha nem lehet meghatározni a hiba okát, forduljon a szerződéses márkaszervízhez.



Vegyünk részt az életkörnyezet védelmében!

- ① A készüléke több újra felhasználható anyagot tartalmaz.
- Adja be gyűjtőhelyre, vagy egy szervizhelyre, ahol megfelelően fogják újra feldolgozni.

Важные рекомендации

Правила техники безопасности

- Перед эксплуатацией Вашего прибора внимательно прочтите руководство: при нарушении правил, изложенных в настоящем руководстве по эксплуатации, фирма освобождается от любой ответственности.
- В целях Вашей безопасности, данный прибор соответствует действующим стандартам и нормативным актам (Директивы по низкому напряжению, электромагнитной совместимости, окружающей среде...).
- Утюг с парогенератором является электрическим прибором: им следует пользоваться только в нормальных условиях использования. Он предназначен исключительно для бытового применения.
- Он оснащен двойной системой безопасности:
 - клапан, предотвращающий повышенное давление, который в случае неверного функционирования позволяет избежать избыточной подачи пара;
 - плавкий предохранитель для предотвращения перегрева.
- Всегда подключайте парогенератор к сети с соблюдением следующих условий:
 - к электрическим устройствам напряжением от 220 до 240 В.Любая ошибка при подключении может привести к необратимой поломке и отказу в гарантийном ремонте;
 - к электрической розетке с заземлением.
- Если Вы используете удлинитель, убедитесь, что его розетка двухполюсная ЮА с заземляющим проводом.
- Полностью размотайте электрический шнур, прежде чем включать его в электрическую розетку с заземлением.
- Если шнур электропитания или паровой шланг поврежден, необходимо произвести его замену в авторизованном Центре сервисного обслуживания во избежание опасности.
- Не выключайте прибор, потянув его за шнур. Всегда выключайте Ваш прибор:
 - прежде чем наполнить резервуар или сполоснуть приспособление для сбора накипи,
 - прежде, чем произвести его очистку;
 - после каждого использования.
- Прибор следует использовать и устанавливать на устойчивой поверхности. Когда Вы устанавливаете утюг на подставку, убедитесь, что поверхность, на которую Вы ее поставили, устойчива.
- Данный электроприбор не должен использоваться лицами (в том числе детьми) с ограниченными физическими, сенсорными или умственными возможностями, а также людьми, не имеющими соответствующего опыта или необходимых знаний. Указанные лица могут использовать данное устройство только под наблюдением или после получения инструкций по его эксплуатации от лиц, отвечающих за их безопасность. Следите за тем, чтобы дети не играли с устройством.
- Никогда не оставляйте прибор без присмотра:
 - когда он включен в сеть электропитания;
 - пока он не остынет приблизительно в течение 1 часа.
- Подошва Вашего утюга и подставка на корпусе могут нагреваться до очень высоких температур и могут вызвать ожоги: не прикасайтесь к ним.
Не допускайте соприкосновения электрического шнура с горячей подошвой утюга.
- Ваш прибор образует пар, который может вызвать ожоги. Осторожно обращайтесь с утюгом, особенно при вертикальном отпаривании. Никогда не направляйте пар в сторону людей или животных.
- Прежде чем опорожнить паронагреватель, необходимо дождаться, пока парогенератор остынет и будет выключен в течение 2 часов, чтобы открутить пробку паронагревателя.
- Внимание: падение предохранительной пробки паронагревателя или сильный удар могут привести к нарушению работы клапана. В этом случае необходимо произвести замену пробки паронагревателя в авторизованном Центре сервисного обслуживания.
- Прежде чем сполоснуть приспособление для сбора накипи, всегда ждите, когда парогенератор остынет и будет отключен от сети в течение более 2-х часов, после чего вы можете отвинтить приспособление для сбора накипи.
- В случае утери или повреждения пробки паронагревателя, замените ее в авторизованном Центре сервисного обслуживания.
- Запрещается погружать парогенератор в воду или любую другую жидкость. Запрещается помещать его под кран.
- Прибор не должен использоваться, если он падал, если имеются видимые повреждения, в случае утечки или сбоев в работе. Никогда не разбирайте Ваш прибор: его необходимо доставить для осмотра в авторизованный Сервисный центр во избежание опасности.

Описание

1. Удобная рукоятка (в зависимости от модели)
2. Кнопка включения пара
3. Ползунок регулировки температуры утюга
4. Индикатор утюга
5. Устройство вывода телескопического шланга
6. Площадка для утюга
7. Загорающийся переключатель вкл/выкл О/Л
8. Место для хранения электрического шнура
9. Электрический шнур
10. Кнопка режима «turbo» (в зависимости от модели)
11. Скоба для крепления утюга к корпусу
12. Крышка наполнения съемной емкости для воды
13. Съемная емкость для воды 1,4 л
14. Нагреватель (внутри корпуса)
15. Трубка подачи пара утюг-корпус
16. Канал для хранения широкого провода
17. Крышка приспособления для сбора накипи
18. Приспособление для сбора накипи
19. Панель управления
 - a. Кнопка «Restart» для повторного включения
 - b. Красный индикатор «Съемная емкость для воды пуста»
 - c. Зеленый индикатор «Прибор готов к работе»
 - d. Индикатор «anti-calc»
 - e. Регулятор подачи пара

СИСТЕМА КРЕПЛЕНИЯ УТЮГА К КОРПУСУ – «LOCK-SYSTEM»

Ваш прибор оборудован дужкой крепления утюга к корпусу с блокировкой для облегчения его транспортировки и хранения - рис. 1:

- Разблокировать - рис.2
- Заблокировать - рис.3

- Для транспортировки утюга с парогенератором за ручку:
- поставьте утюг на предназначенную подставку, опустите дужку крепления утюга до срабатывания блокировки (определяется звуковым "щелчком") - рис.2.
 - При переноске прибора держите утюг за ручку - рис.1.

Подготовка

Какую воду использовать?

- Прибор предназначен для использования с водопроводной водой. Однако в некоторых приморских регионах содержание соли в используемой воде может быть повышено. В этом случае используйте исключительно деминерализованную воду.
- Никогда не пользуйтесь водой, содержащей добавки (крахмал, отдушки, ароматические или смягчающие вещества и т.п.), а также водой, слитой из систем отопления или конденсатом (например, водой из сушилки для белья, водой, слитой из холодильника, водой из кондиционера, дождевой водой). В них содержатся органические отходы или минеральные вещества, которые концентрируются под воздействием тепла и вызывают «глевание» сопел, коричневые подтеки или преждевременный износ электроприбора.

Если вода в Вашем водопроводе слишком жесткая, смешайте равное количество водопроводной и деминерализованной воды из бутылки.

Наполнение паронагревателя

- Установите прибор на горизонтальную, устойчивую и жаропрочную поверхность.
- Убедитесь, что ваш прибор выключен и остыл.
- Откройте отверстие резервуара для залива воды - рис.4.
- Используйте графин для воды, наполните его максимум одним литром воды и наполняйте паронагреватель осторожно - так, чтобы не перелить воды - рис.5.
- Закройте отверстие резервуара для залива воды.

Используйте устройство вывода телескопического шланга

- Ваш утюг оборудован устройством вывода телескопического шланга, чтобы шланг не тянулся по белью и не мял его снова во время глажения.
- Вытяните паровой шланг из ниши и полностью его размотайте.
- Снять связь, чтобы освободить выход шланга.
- Нажмите на кнопку Eject - рис.6 и телескопический шланг размотается автоматически.
- Когда выход шланга меняет направление, телескопическая система срабатывает автоматически без необходимости нажатия на кнопку Eject.

Всегда используйте устройство вывода телескопического шланга для большего удобства.

Включение парогенератора

При первом использовании может появиться безвредный дым или запах. Эти явления никак не повлияют на работу прибора и быстро прекратятся.

- Полностью размотайте электрический шнур и вытяните паровой шланг из его ниши.
- Поверните блокировочную скобу вперед, чтобы отсоединить утюг. - рис.3 (в зависимости от модели).
- Включите прибор в розетку с заземлением.
- Нажмите на переключатель вкл/выкл, расположенный на корпусе: зеленый индикатор на панели управления замигает, и нагреватель начнет нагреваться - рис.7.
- Примерно через 2 минуты светодиод перестанет мигать. Это означает, что пар готов к работе.

РАБОТА ПАНЕЛИ УПРАВЛЕНИЯ

- Зеленый индикатор мигает: нагреватель работает - рис.7.
- Зеленый индикатор горит постоянно: пар готов к работе - рис.7.
- Красный индикатор со значком «емкость для воды» горит постоянно: емкость пуста - рис.10.
- Световой индикатор оранжевого цвета "anti-calc" мигает - рис.12: вам следует сполоснуть приспособление для сбора накипи.



Применение

Глажение с отпариванием

- Установите ползунок регулятора температуры утюга на требуемый тип ткани (см. прилагаемую таблицу).
- Загорится световой индикатор утюга. Внимание: прибор готов к работе, когда индикатор утюга погаснет, а зеленый индикатор на панели управления будет гореть постоянно.
- Отрегулируйте подачу пара (с помощью регулятора, расположенного на панели управления).
- Во время глажения индикатор, расположенный на утюге, и индикатор готовности пара могут загораться или гаснуть, в зависимости от необходимости дополнительного нагрева. Это не влияет на возможность использования прибора.
- Для получения пара нажмите кнопку подачи пара на ручке утюга - рис.8. При отпускании кнопки подача пара прекращается.
- Примерно через минуту, и периодически во время пользования, электронасос, установленный в Вашем приборе, будет подавать воду в нагреватель. Производимый им шум не является неисправностью.
- Если вы используете крахмал, распылите его со стороны ткани, которую не будете проглаживать.

Не ставьте утюг на металлическую подставку - вы можете ее повредить. Ставьте утюг на площадку на корпусе: она имеет противоскользящее покрытие и может выдерживать значительную температуру.

РЕГУЛИРОВКА ТЕМПЕРАТУРЫ В ЗАВИСИМОСТИ ОТ ТИПА ПРОГЛАЖИВАЕМОЙ ТКАНИ:

Тип ткани	Установка температуры утюга с помощью ползунка	Положение регулятора подачи пара
Лен Хлопок	•••	
Шерсть Шелк, Вискоза	••	
Синтетика Полиэстер, Ацетат, Акрил, Полиамид	•	

При первом использовании или если вы несколько минут не пользовались паром: несколько раз подряд нажмите кнопку подачи пара, направив утюг в сторону от белья. Это позволит удалить холодную воду из системы парообразования.

• Установка температуры утюга с помощью ползунка:

- Рекомендуется начинать глажку с тканей, требующих более низкой температуры (•), переходя затем к тканям, выдерживающим более высокую температуру (••• или Max).
- Если вы гладите смешанную ткань, отрегулируйте температуру утюга для самой деликатной ткани.
- При глажении шерстяных вещей проведите над ними утюгом, не ставя его на ткань, и периодически нажимайте на кнопку подачи пара. Это позволит вам избежать эффекта лоснящейся ткани - рис.8.

• Установка регулятора подачи пара:

- При глажении плотных тканей увеличьте подачу пара.
- Если вы гладите при низкой температуре, установите подачу пара на минимум.

Сухое глажение

- Не нажимайте на регулятор подачи пара.

Разглаживайте вертикально

При глажении тканей, кроме льняных и хлопковых, удерживайте утюг в нескольких сантиметрах, чтобы не спалить ткань.

- Установите регулятор температуры утюга и регулятор расхода пара (в зависимости от модели) на максимальное положение.
- Повесьте одежду на плечики и слегка натяните ткань рукой.
Образующий пар очень горячий, ни в коем случае не разглаживайте одежду на человеке, а только лишь на плечиках.
- Нажимайте на регулятор подачи пара - рис.8 с перерывами, выполняя движение сверху вниз - рис.9.

Наполнение резервуара для воды

- Если загорается красный индикатор "Емкость для воды пуста" - рис.10 у Вас нет пара. Съемная емкость для воды пуста.
- Отключите прибор от сети. Откройте створку отверстия для заполнения резервуара водой - рис.4.
- Используйте графин для воды, наполните его максимум одним литром воды и наполняйте паронагреватель осторожно - так, чтобы не перелить воды - рис.5.
- Закройте отверстие резервуара для залива воды.
- Снова подключите прибор к сети. Для продолжения глажения и повторного включения прибора нажмите на кнопку "Restart", расположенную на панели управления - рис.11. Когда световой индикатор зеленого цвета остается включенным, пар готов для глажения.

Функция «TURBO» (в зависимости от модели)

- Нажмите 2-3 раза в импульсном режиме на кнопку «turbo» для получения одномоментного увеличения мощности подачи пара:
 - для того чтобы погладить более толстые ткани,
 - для устранения лишних складок,
 - для усиленного вертикального отпаривания.**Соблюдайте меры предосторожности при использовании функции «turbo», т.к. повышенная мощность подаваемого пара может привести к ожогам.**

Техническое обслуживание и очистка

Чистка парогенератора

- Не применяйте никаких средств бытовой химии или средств для удаления накипи для очистки подошвы или корпуса.
- Никогда не подставляйте утюг или его корпус под кран с водой.
- Производите очистку подошвы регулярно при помощи не металлической губки. При сильном загрязнении подошвы протрите ее влажной тканью (пока подошва еще теплая).
- Время от времени производите очистку пластмассовых частей при помощи мягкой, слегка влажной ткани.

Рекомендация: Для более легкой и деликатной очистки подошвы утюга используйте влажную губку на еще теплой подошве.



Легкое удаление накипи из прибора:

Не используйте вещества, удаляющие накипь (уксус, вещества, удаляющие накипь, промышленного производства...), для того чтобы сполоснуть парогенератор: их использование может привести к повреждению парогенератора. Прежде чем приступить к опорожнению парогенератора, во избежание риска получения ожога в обязательном порядке следует дать остыть прибору в течение 2 часов и более.

Для увеличения срока пользования прибором и во избежание выбросов накипи ваш прибор оборудован встроенным приспособлением для сбора накипи. Расположенное в резервуаре для воды, это приспособление автоматически собирает накипь, которая образуется в парогенераторе.

Принцип действия:

- Световой индикатор оранжевого цвета "anti-calc" начинает мигать на панели управления, информируя вас о необходимости промывать приспособление для сбора накипи - рис. 12.

⚠ Внимание! Для проведения этой операции прибор следует предварительно отключить от сети не менее, чем на два часа, и подождать, пока он полностью остынет. Для проведения операции прибор необходимо поставить около раковины, т.к. при открывании резервуара из него может вытечь вода.

- После того как парогенератор полностью остыл, снимите крышку приспособления для сбора накипи - рис. 13.
- Полностью выкрутите приспособление и выньте его из отделения, на приспособлении находится накипь, которая образовалась в резервуаре для воды - рис. 14 и рис. 15.
- Для очистки от накипи достаточно просто промыть приспособление под краном - рис. 16.
- Поставьте приспособление в предназначенное для этого место, хорошо закрутите, чтобы обеспечить герметичность системы - рис. 17.
- Поставьте крышку приспособления для сбора накипи на место - рис. 18.

Во время последующего использования нажмите на кнопку "reset", расположенную на панели управления, для того чтобы световой индикатор оранжевого цвета "anti-calc" погас.

Хранение парогенератора

- Выключите выключатель пуск/останов и отключите прибор от электросети - рис. 2.
- Поставьте утюг на специальную подставку.
- Поверните запирающую скобу утюга до упора (Вы услышите щелчок) - рис. 19. Таким образом, Ваш утюг будет безопасно закреплен на корпусе. Уберите электрический шнур в отсек для хранения
- Уложите телескопический шланг в нише (в зависимости от модели). Возьмите оставшийся край шланга и надавите, чтобы убрать гибкую часть внутрь базы.
- Храните шнур парогенератора в канале для хранения провода. Сложите шнур в два раза, чтобы образовалась петля. Положите конец петли в канал ,затем аккуратно тащите до тех пор, пока не увидите конец с другой стороны канала. - рис. 20.
- Если вы хотите убрать прибор на хранение в шкаф или в узкое место, дайте парогенератору остыть.
- Вы можете хранить ваш утюг в полной безопасности.

Неполадки в работе парогенератора?

Неисправности	Вероятные причины	Устранение неисправностей
Парогенератор не включается или световой индикатор утюга и выключателя «включено/выключено» не загораются.	Электроприбор не находится под напряжением.	Убедитесь, что электроприбор правильно подключен к сети, и нажмите на загорающийся переключатель вкл/выкл, расположенный в боковой части корпуса.
Вода вытекает из отверстий подошвы.	Ваш термостат неверно настроен: температура всегда остается слишком низкой.	Обратитесь в авторизованный Сервисный центр.
	Вы используете пар, в то время как Ваш утюг не достаточно горячий.	Проверьте настройку термостата и расхода пара (в зависимости от модели).
Вода конденсируется в трубках, так как Вы используете пар первый раз или Вы не использовали его в течение некоторого времени.	Вода конденсируется в трубках, так как Вы используете пар первый раз или Вы не использовали его в течение некоторого времени.	Нажимайте на регулятор подачи пара в стороне от гладильной доски до тех пор, пока утюг не станет выбрасывать пар.
	На белье появляются следы воды.	Покрытие-чехол вашей гладильной доски пропитано водой, т.к. оно не соответствует мощности парогенератора.
Белые потеки появляются из отверстий подошвы.	Из бойлера выходит накипь в связи с нерегулярным ее удалением из бойлера.	Сполосните приспособление для сбора накипи (см. § удалите накипь в парогенераторе).

Неисправности	Вероятные причины	Устранение неисправностей
Коричневые потеки появляются из отверстий подошвы и пачкают белье.	Вы применяете химические средства для очистки от накипи или воду с добавками.	Никогда не добавляйте никаких средств в паронагреватель (см. § какую воду использовать).
Подошва загрязнена или коричневого цвета и может испачкать белье.	Вы устанавливаете слишком высокую температуру.	Обратитесь к нашим рекомендациям по регулировке температуры.
	Вы недостаточно сполоснули белье или Вы гладите новую одежду до стирки.	Убедитесь в том, что Вы хорошо прополоскали белье, чтобы удалить вероятные остатки мыла или химических средств с новой одежды.
	Вы используете крахмал.	Всегда распыляйте крахмал с обратной стороны ткани, которую гладите.
Недостаточная подача или отсутствие пара.	В паронагревателе нет воды.	Наполните водой паронагреватель.
	Паронагреватель еще не находится в состоянии готовности.	После включения, подождите 8 минут или пока не загорится световой индикатор готовности пара (в зависимости от модели).
	Температура подошвы утюга нагрелась до максимума.	Парогенератор работает нормально, но пар, очень горячий, сух и, соответственно, менее видим.
Вокруг приспособления для сбора накипи происходит выделение пара.	Приспособление для сбора накипи плохо зафиксировано.	Крепче прижмите приспособление для сбора накипи.
	Прокладка приспособления для сбора накипи повреждена.	Обратитесь в уполномоченный Сервисный Центр.
	Прибор поврежден.	Не пользуйтесь парогенератором и обратитесь в уполномоченный Сервисный Центр.
Зажегся красный индикатор "Емкость для воды пуста".	Вы не нажали на кнопку «Restart» для повторного включения.	Для повторного включения нажмите на кнопку «Restart», расположенную на панели управления.
Пар выходит снизу прибора.	Прибор поврежден.	Не пользуйтесь утюгом с парогенератором и обратитесь в уполномоченный Сервисный Центр.
Горит световой индикатор "anti calc".	Вы не нажали на кнопку для повторного включения "restart".	Нажмите на кнопку "restart", расположенную на панели управления, для повторного включения прибора.

В случае невозможности установить причину неисправности, обратитесь в авторизованный Центр сервисного обслуживания.



Не забывайте об охране окружающей среды!

- ① При изготовлении прибора были использованы различные ценные и подлежащие повторной переработке материалы.
- ➔ По окончании срока годности направьте их в пункт сбора вторсырья или хотя бы в соответствующий сервисный центр, которые обеспечат их правильную обработку.

Электроутюги с парогенератором Tefal модели GV5xxx xx, GV6xxx xx, GV7xxx xx, GV8xxx и GV9xxx.
Изготовлено во Франции на заводе Calor для компании "Группа СЕБ", Франция
(Groupe SEB, Chemin du Petit Bois Les 4 M - BP 172 69132 Ecully Cedex France)
Официальный представитель и импортёр в России - ЗАО "Группа СЕБ Восток"
119180, Москва, Старомонетный пер., 14 стр.2, тел. 967-32-32

Информация о сертификации:

- Сертификат соответствия № РОСС FR.МЕ20.В06334
- Срок действия с 21.10.2008 по 21.11.2011
- Выдан ОС "Сертиформ ВНИИНМАШ"
- Соответствуют требованиям

ГОСТ Р 52161.2.3-2005 (МЭК 60335-2-3:2002)
ГОСТ Р 51318.14.1-2006 (СИСПР 14-1-2005) (раздел 4)
ГОСТ Р 51318.14.2-2006 (СИСПР 14-2-2001) (разделы 5,7)
ГОСТ Р 51317.3.2-2006 (МЭК 61000-3-2-2005)
ГОСТ Р 51317.3.3-99 (МЭК 61000-3-3-94)

Срок службы изделия 2 года с даты продажи.



Важливі рекомендації

Поради з техніки безпеки

- Уважно прочитайте інструкцію за використання перед першим використанням вашого приладу, тому що виробник знімає з себе будь-яку відповідальність за використання приладу, яке не відповідає інструкції.
- Безпека вашого приладу гарантується його відповідністю чинним стандартам і нормативним документам (директиви стосовно низьковольтного обладнання, електромагнітної сумісності, захисту навколишнього середовища та ін.).
- Ваш парогенератор є електричним приладом і тому має використовуватись у нормальних умовах експлуатації. Він призначений тільки для використання в домашніх умовах.
- Парогенератор має 2 пристрої безпеки:
 - клапан, який у випадку несправності випускає надлишок пари і підтримує тиск на безпечному рівні;
 - плавкий запобіжник для уникнення перегрівання приладу.
- Завжди підключайте ваш парогенератор:
 - до електромережі з напругою від 220 до 240 В;
 - до мережевої розетки з заземленням.Будь-яка помилка при підключенні до електромережі може спричинити непоправне пошкодження приладу і є підставою для анулювання гарантії.
Якщо ви користуєтесь подовжувачем, перевірте, щоб розетка була двополюсна на 10 А з контактом для заземлення.
- Перед підключенням приладу до розетки з заземленням повністю розмотуйте електрошнур.
- Якщо електрошнур або паропровід пошкоджені, то для уникнення небезпеки їх обов'язково потрібно замінити в уповноваженому сервіс-центрі.
- Відключаючи прилад від електромережі, не тягніть за електрошнур.
- Завжди відключайте прилад від електромережі:
 - перед наповненням резервуара або перед промиванням колектора;
 - перед його очищенням;
 - після кожного використання.
- Прилад повинен розміщуватись і працювати на стійкій поверхні. Коли ви ставите праску на її підставку, перевіряйте, щоб опорна поверхня була стійкою.
- Цей прилад не повинен використовуватись особами (в тому числі дітьми), які мають обмежені фізичні, чуттєві чи розумові можливості або не мають потрібного досвіду чи знань, якщо особа, відповідальна за їхню безпеку, не здійснює за ними наглядку або попередньо не дала вказівок щодо використання приладу.
- Слід наглядати за дітьми, щоб вони не гралися з приладом.
- Ніколи не залишайте прилад без нагляду:
 - якщо він підключений до електроживлення;
 - якщо він охолоджувався менше ніж 1 годину.
- Підшою вашої праски і опорна гністина праски можуть нагрітись до дуже високої температури і спричинити опіки, тому їх не можна торкатись.
Ніколи не торкайтесь електричних проводів підшою праски.
- З вашого приладу виходить пара, яка може спричинити опіки. Поводьтесь із праскою обережно, особливо під час вертикального прасування. Ніколи не спрямовуйте струмінь пари на людей або тварин.
- Перед промиванням колектора почекайте, поки після відключення парогенератора від електромережі й початку охолодження не пройде щонайменше 2 години, і тільки після цього можна викручувати колектор.
- Якщо ви зіпсували або загубили колектор, новий ви зможете знайти в уповноваженому сервіс-центрі.
- Ніколи не занурюйте ваш парогенератор у воду чи будь-яку іншу рідину. Ніколи не підставляйте парогенератор під струмінь води з крану.
- Приладом не можна користуватись після падіння на підлогу, якщо у нього є помітні пошкодження, якщо з нього витікає вода або він працює несправно. Не намагайтесь розібрати ваш прилад; щоб уникнути небезпеки, віднесіть його, якщо потрібно, для огляду до уповноваженого сервіс-центру.

Опис

- | | |
|---|---|
| 1. Ергономічна ручка (залежно від моделі) | 13. Резервуар на 1,4 л |
| 2. Кнопка подачі пари | 14. Котел (всередній корпусу) |
| 3. Ручка регулювання температури пари | 15. Паропровід |
| 4. Світловий індикатор праски | 16. Напрямна для складання паропроводу |
| 5. Телескопічна муфта на виході паропроводу | 17. Пробка колектора накипу |
| 6. Опорна гністина праски | 18. Колектор накипу |
| 7. Двопозиційний вимикач з підсвічуванням | 19. Панель керування |
| 8. Відсік для складання електрошнурів | a. Кнопка повторного пуску |
| 9. Електрошнур | b. Світловий індикатор "Резервуар порожній" |
| 10. Кнопка Turbo (залежно від моделі) | c. Світловий індикатор "Пара готова" |
| 11. Lock System | d. Світловий індикатор "Видалення накипу" |
| 12. Кришка заливального отвору | e. Ручка регулювання подачі пари |

Система кріплення праски на цоколі – Lock System

Ваш парогенератор оснащений дужкою для фіксації праски на корпусі, що полегшує перенесення парогенератора і встановлення його умісці зберігання - мал. 1.

- Фіксація - мал. 2
- Відчеплення - мал. 3.

Для перенесення вашого парогенератора, тримаючись за ручку праски:

- Поставте праску на її опору глянтину на парогенераторі і переведіть дужку кріплення до положення фіксації (до клацання) - мал. 2;
- Візьміться за ручку праски, щоб перенести ваш парогенератор - мал. 1.

Підготовка

Яку воду використовувати?

- Ваш прилад сконструйований для використання води з-під крану. Слід, однак, враховувати, що в деяких приморських районах вміст солі у воді може бути підвищеним. В такому випадку використовуйте демінералізовану воду.
- Ніколи не використовуйте воду, яка містить добавки (крохмаль, парфуми, ароматичні добавки, пом'якшувачі води та ін.), а також воду для батарей чи отриману шляхом конденсації (наприклад, у сушарках для білизни, холодильниках, кондиціонерах) дощову воду. Така вода містить органічні відходи або мінеральні частки, які концентруються під впливом тепла і призводять до розбризкування і патьоків води коринцевого кольору або до передчасного зносу вашого приладу.

Якщо вода у вашій місцевості дуже жорстка, змішуйте в рівних кількостях воду з-під крану і демінералізовану воду, що продається в комерційній мережі.

Наповнення резервуару водою

- Поставте парогенератор на стійку горизонтальну поверхню, яка не нагрівається.
- Перевірте, щоб ваш прилад був відключений від електромережі і холодний.
- Відкрийте кришку заливального отвору - мал. 4.
- Наповніть резервуар водою, звертаючи увагу на те, щоб не перевищити позначку "Max" - мал. 5.
- Закрийте кришку заливального отвору.

Використання телескопічної муфти на виході паропроводу

- Ваша праска обладнана телескопічною муфтою на виході паропроводу, завдяки якій електрошнур не тягнеться по білизні під час прасування і не мнє її.
- Витягніть паропровід повністю з його відсіку і повністю розмотайте.
- Зніміть зв'язку, щоб звільнити вихід паропроводу.
- Натисніть кнопку Eject - мал. 6, і муфта на виході автоматично розгорнеться.
- Коли частина паропроводу на виході з праски нахилється, телескопічна система автоматично розгортається, і вам не потрібно натискати кнопку Eject.

Використовуйте телескопічну муфту на виході електрошнура для більшої зручності користування.

Ввімкнення парогенератора

Під час першого використання з приладу можуть виходити нешкідливий димок і запах. Це явище не має жодного впливу на подальше використання приладу і скоро припиниться.

- Розмотайте повністю електрошнур і витягніть паропровід з його відсіку.
- Подайте дужку кріплення праски вперед, щоб розблокувати запобіжний з'єд - мал. 3.
- Підключіть ваш парогенератор до електромережі через розетку з заземленням.
- Натисніть двопозиційний вимикач з підсвічуванням. Він засвітиться, і почнеться нагрівання води в котлі і одночасно почне блимати зелений світловий індикатор на панелі керування - мал. 7.
- Коли припиниться блимання зеленого індикатора (приблизно через 2 хвилини) і далі він горітиме не блимаючи – пара готова.

Робота панелі керування

- Зелений індикатор блимає - мал. 7: котел нагрівається.
- Зелений індикатор горить не блимаючи - мал. 7: пара готова.
- Червоний індикатор "Резервуар порожній" горить - мал. 10: це означає, що резервуар порожній.
- Оранжевий індикатор "Видалення накипу" блимає - мал. 12: це означає, що вам потрібно промити колектор накипу.



Використання

Прасування з паром

- Поверніть ручку регулювання температури праски в положення, яке відповідає типу тканини, яку ви будете прасувати (див. таблицю нижче).
- Світловий індикатор праски засвітиться. Увага: прилад може вважатися готовим, коли світловий індикатор праски погасне, і коли зелений індикатор на панелі керування горітиме не блимаючи.
- Відрегулюйте подачу пари (ручка відповідного регулятора розташована на панелі керування).
- Під час прасування індикатор на прасці і індикатор готової пари засвічуються і гаснуть залежно від режиму нагрівання, і це не впливає на використання.
- Для одержання пари натисніть кнопку подачі пари на ручці праски - мал. 8. Коли ви відпустите кнопку, подача пари припиниться.
- Приблизно через одну хвилину, а потім регулярно під час використання, електричний насос, встановлений у вашому приладі, вприскуватиме воду в котел. Це створює шум, що є нормальним явищем.
- Якщо ви використовуєте крохмаль, розбризкуйте його на звороті поверхні, яка прасується.

Ніколи ставте праску не на металеву підставку, яка може зіпсувати її поверхню, а на опору глянтину на корпусі: на її поверхні є протиковзні підкладки, а конструкція дозволяє витримувати високі температури.

РЕГУЛЮВАННЯ ТЕМПЕРАТУРИ І ВИТРАТА ПАРИ ЗАЛЕЖНО ВІД ТКАНИНИ, ЩО ПРАСУЄТЬСЯ

ТИП ТКАНИНИ	ПОЛОЖЕННЯ РУЧКИ РЕГУЛЮВАННЯ ТЕМПЕРАТУРИ ПРАСКИ	ПОЛОЖЕННЯ РУЧКИ РЕГУЛЮВАННЯ ПОДАЧІ ПАРИ
Льон, бавовна	•••	
Вовна, шовк, віскоза	••	
Синтетика (поліестер, ацетат, акрил, поліамід)	•	

Під час першого використання або якщо ви не використовували пару протягом кількох хвилин: натисніть кілька разів підряд кнопку подачі пари - мал.8, відвівши праску вбік від білизни. Таким чином ви видалите холодну воду з системи подачі пари.

• Вибір положення ручки регулювання температури праски:

- Починайте з тканин, які прасуються при низькій температурі і закінчіть тими, які витримують прасування при високих температурах (••• або Max).
- Якщо ви прасуєте вироби з меланжевих тканин, виставляйте ручку в положення, що відповідає найменшій стійкій волоконам.
- Якщо ви прасуєте вовняний одяг, достатньо здійснювати подачу пари імпульсними натисканнями кнопки подачі пари - мал.8, не ставлячи праску на одяг. Якщо ви прасуватимете в такий спосіб, одяг не лиснітиме.

• Вибір положення ручки регулювання подачі пари:

- Якщо ви прасуєте вироби з грубої тканини, збільшіть подачу пари.
- Якщо ви прасуєте при низькій температурі, виставте ручку в положення мінімальної подачі пари.

Прасування без пари

- Не натискайте кнопку подачі пари.

Розгладжування складок у вертикальному положенні

При обробці всіх тканин крім льону та бавовни тримайте праску на відстані кількох сантиметрів від поверхні тканини, щоб не спалити її.

- Виставте ручку регулювання температури праски і ручку регулювання подачі пари в максимальне положення.
- Повісьте одяг на плічка і злегка натягніть його вільною рукою. Оскільки пара дуже гаряча, ніколи не розправляйте складки на одязі, якщо він знаходиться на людині, і завжди користуйтеся плічками.
- Робіть короткі натискання кнопки подачі пари - мал.8, одночасно водячи праскою вгору і вниз - мал.9.

Наповнення резервуару водою під час використання

- Коли засвічується червоний світловий індикатор "Резервуар порожній" - мал.10, це означає, що пара закінчилася. Резервуар для води порожній.
- Відключіть парогенератор від електромережі. Відкрийте кришку заливального отвору - мал.4.
- Наповніть резервуар водою, звертаючи увагу на те, щоб не перевищити позначку "Max" - мал.5.
- Закрийте кришку заливального отвору.
- Знову підключіть парогенератор до електромережі. Натисніть кнопку повторного пуску - мал.11, розташовану на панелі керування, щоб продовжити прасування. Коли світловий індикатор перестане блимати, це означає, що пара готова.

Функція TURBO (залежно від моделі)

- Зробіть 2 або 3 коротких натискання кнопки Turbo для отримання одномоментного надлишку пари:
 - при прасуванні виробів з грубої тканини;
 - для усунення непотрібних складок;
 - для більш інтенсивного розгладжування складок у вертикальному положенні.
- Користуйтеся функцією Turbo обережно, тому що потужний викид пари при її використанні може спричинити опіки.**

Догляд і очищення

Очищення вашого парогенератора

- Для очищення підшови праски і корпусу парогенератора не користуйтеся продуктами для догляду або для видалення накипу.
- Ніколи не підставляйте праску і корпус парогенератора під струмінь води з крана.
- Регулярно очищайте підшову за допомогою губки, що не містить металевих складових.
- Періодично очищайте пластикові деталі за допомогою злегка зволоженої ганчірки.

Практична порада: щоб очищення відбувалося легше і щоб не пошкодити підшову вашої праски, очищайте підшову праски, поки вона ще тепла, вологою губкою.

Легке видалення накипу з вашого парогенератора:



Не заливайте всередину парогенератора продукти для видалення накипу (оцет, продукти для видалення накипу промислового призначення та ін.), тому що вони можуть пошкодити прилад. Перед зливанням води з вашого парогенератора йому обов'язково потрібно дати охолонути протягом більше 2 годин, щоб уникнути небезпеки отримання опіків.

Для продовження терміну служби вашого парогенератора і уникнення виділення накипу під час роботи ваш парогенератор оснащений вмонтованим колектором накипу. Цей розміщений у резервуарі колектор автоматично збирає накип, що утворюється всередині.

Принцип роботи:

• Коли починає блимати оранжевий індикатор "Видалення накипу" на панелі керування, це означає, що потрібно промити колектор - мал.12.

⚠ Увага: Видалення накипу не можна виконувати раніше ніж через дві години після відключення парогенератора від електромережі і поки він повністю не охолоне. Для виконання цієї операції парогенератор слід розташувати біля раковини, тому що при відкритті отвору з нього може потекти вода.

- Після повного охолодження парогенератора викрутіть пробку колектора накипу - мал.13.
- Повністю викрутіть колектор і витягніть його з корпусу парогенератора; в ньому зібраний накип, що накопився в резервуарі - мал.4 і мал.15.
- Щоб очистити колектор, достатньо добре його промити під проточною водою, щоб видалити накип, який у ньому міститься - мал.16.
- Знову вставте колектор у передбачений для нього отвір і вкрутіть повністю, щоб не було витоків - мал.17.
- Вкрутіть пробку колектора накипу - мал.18.

Під час наступного використання парогенератора натисніть кнопку повторного пуску на панелі керування, щоб погас оранжевий індикатор "Видалення накипу".

Встановлення парогенератора у місці зберігання

- Вимкніть парогенератор двопозиційним вимикачем і відключіть його від електромережі.
- Поставте праску на її опорну пластину на парогенераторі.
- Відведіть дужку кріплення праски назад до кляцання - мал.2. Це надійно зафіксує вашу праску на корпусі.
- Складіть електрошнур у його відсік - мал.19.
- Зафіксуйте телескопічну муфту на виході паропроводу у вийміч. Візьміть кінець муфти і натисніть, щоб її еластична частина ввійшла всередину основи.
- Розмістіть паропровід у напрямній для складання паропроводу. Для цього візьміть паропровід, складіть його удвоє, щоб утворилася петля. Вставте кінець складеної петлі в напрямну і повільно проштовхуйте вперед, поки не побачите паропровід з іншого боку напрямної - мал.20.
- Якщо ви ставите парогенератор для зберігання в шафу або вузьку нішу, дайте йому спершу охолонути.
- Після цього можете спокійно ставити парогенератор у місце зберігання.

Якщо при використанні парогенератора виникла проблема

Проблеми	Можливі причини	Способи усунення
Парогенератор не вмикається або ж світловий індикатор праски і двопозиційний вимикач парогенератора з підсвічуванням не засвічуються.	Прилад не включений під напругу.	Перевірте, щоб під час увімкнення прилад був як слід підключений через розетку до електромережі і щоб він був під напругою (при цьому світяться двопозиційний вимикач парогенератора).
Через отвори в підшві витікає вода.	Термостат неправильно відрегульований і температура занадто низька.	Зверніться до уповноваженого сервіс-центру.
	Ви почали використовувати праску ще до того, як вона нагрілася до потрібної температури.	Перевірте, чи правильно відрегульований термостат і регулятор подачі пари. Перед подачею пари почекайте, поки не погасне індикатор праски.
	Вода конденсується в трубках, через те, що ви використовуєте пару в перший раз або ви не використовували її деякий час.	Натискайте кнопку подачі пари, відвівши праску вбік від пральної дошки, поки з праски не піде пара.

Проблеми	Можливі причини	Способи усунення
На білизні залишаються сліди води.	Чохол вашої пральної дошки увібрав надмірну кількість води, тому що він не пристосований для використання праски з парогенератором.	Використовуйте дошку, пристосовану для використання праски з парогенератором (вона повинна мати сітчасту основу, щоб не утворювався конденсат).
З отворів у підшви праски виходять білі патьоки.	Котел вашого парогенератора видляє накип, тому що накип не був вчасно видалений.	Промийте колектор (див. розділ, присвячений видаленню накипу).
З отворів у підшви праски виходять коричневі патьоки.	Ви додасте в воду для прасування хімічні засоби для видалення накипу або якісь добавки.	Не додавайте жодних речовин до води, що заливається в резервуар (див. розділ, присвячений тому, яку воду можна використовувати). Зверніться до уповноваженого сервіс-центру.
Підшва праски брудна або має коричневий колір і може забруднювати білизну.	Ви прасуєте при занадто високій температурі.	Дотримуйтесь наших порад стосовно регулювання температури.
	Ви не прополоскали як слід білизну або випрасували новий одяг, не виправши його.	Упевніться в тому, що білизна прополощена як слід і не містить залишків миючого засобу, а на новому одязі немає залишків хімікатів.
	Ви використовуєте крохмаль.	Розбризкуйте крохмаль тільки на звороті поверхні, яка прасується.
Кількість пари недостатня або вона взагалі відсутня.	Резервуар порожній (світиться червоний індикатор).	Наповніть резервуар.
	Витрата пари відрегульована на мінімум.	Збільшіть витрату пари.
	Температура підшви праски відрегульована на максимум.	Парогенератор функціонує нормально, але пара дуже гаряча і суха, тому вона менш помітна.
Пара виходить навколо колектора.	Колектор не вкручений як слід.	Вкрутіть колектор до кінця.
	Пошкоджене ущільнення колектора.	Зверніться до уповноваженого сервіс-центру.
	Прилад несправний.	Не використовуйте більше прилад і зверніться до уповноваженого сервіс-центру.
Червоний світловий індикатор "Резервуар порожній" світлиться.	Ви не натиснули кнопку повторного пуску.	Натисніть кнопку повторного пуску на панелі керування.
Пара і вода виходять з нижньої частини приладу.	Прилад несправний.	Не використовуйте більше прилад і зверніться до уповноваженого сервіс-центру.
Світлиться індикатор "Видалення накипу".	Ви не натиснули кнопку повторного пуску.	Натисніть кнопку повторного пуску на панелі керування.

Якщо неможливо визначити причину несправності, зверніться до уповноваженого сервіс-центру.



Подбаймо про захист довкілля!

- ① Ваш прилад містить багато матеріалів, які можуть бути перероблені або повторно використані.
- Здайте прилад після завершення терміну його служби до спеціалізованого центру приймання побутових приладів, а за відсутності такого – до уповноваженого сервіс-центру для належної переробки.

Važne preporuke

Sigurnosni savjeti

- Pažljivo pročitajte upute za uporabu prije prve uporabe vašeg uređaja: ako se uređaj ne rabi sukladno uputama za uporabu, proizvođač se oslobađa svake odgovornosti.
- Za vašu sigurnost, ovaj uređaj je sukladan s važećim normama i propisima (Direktive o najnižem naponu, elektromagnetnoj kompatibilnosti, okolišu ...).
- Vaša parna stanica je električni uređaj; treba se koristiti u normalnim uvjetima korištenja. Predviđena je samo za kućnu uporabu.
- Opremljena je s 2 sigurnosna sustava:
 - ventilom kojim se izbjegava svaki pretjeran tlak, koji u slučaju neispravnosti u radu omogućuje istjecanje viška pare;
 - termički osigurač za izbjegavanje svakog pregrijavanja.
- Uvijek priključite svoju paru stanicu:
 - električnu instalaciju čiji se napon kreće između 220 i 240 V.Svaka greška pri uključivanju u mrežu može dovesti do nepovratnog oštećenja i poništiti jamstvo.
- Ako rabite produžni priključni vod, provjerite je li utičnica bipolarnog tipa I0A i s uzemljenjem.
- Potpuno odmotajte priključni vod prije nego ga uključite u uzemljenu električnu utičnicu.
- Ako su priključni vod ili cijev za paru oštećeni, treba ih obvezatno zamijeniti u ovlaštenom servisu da bi se izbjegla svaka opasnost.
- Nikad ne isključujte uređaj iz mreže povlačenjem za priključni vod. Uvijek isključujte svoj uređaj iz mreže:
 - prije nego puniti spremnik ili ispirate sakupljač kamenca,
 - prije punjenja spremnika ili ispiranja grijača;
 - prije njegovog čišćenja;
 - nakon svake uporabe.
- Uređaj se mora rabiti i postavljati na stabilnu površinu. Kad postavljate glačalo na postolje, osigurajte se da je površina na koju ga ostavljate stabilna.
- Uređaj ne smiju bez nadzora rabiti osobe (uključujući djecu) smanjenih fizičkih, psihičkih ili mentalnih sposobnosti osim ako su pod nadzorom odgovorne osobe ili ih je ista upozнала s uputama za uporabu. Držite djecu dalje od uređaja kako se s njim ne bi igrali.
- Nikad ne ostavljajte uređaj bez nadzora:
 - kad je priključen na električno napajanje;
 - dok je još vruć.
- Podnica glačala i baza parne postaje mogu izdržati jako visoke temperature, i mogu uzrokovati opekline: ne dotičite ih. Ne dopustite da podnica glačala dotakne priključni vod tijekom glačanja.
- Vaš uređaj ispušta paru koja može uzrokovati opekline. Rukujte glačalom s oprezom, posebice kod uspravnog glačanja. Nikad ne usmjeravajte paru prema osobama i životinjama.
- Prije nego ispirate sakupljač kamenca, uvijek pričekajte da se parna stanica hladi i da je isključena iz struje više od 2 sata kako bi odvila sakupljač.
- Pažnja: Ispuštanje na čepu grijača, ili nasilni udar mogu uzrokovati da se ventil pomakne. U tom slučaju dajte da se zamijeni čep grijača u ovlaštenom servisu.
- Kod ispiranja grijača, nemojte ga stavljati direktno ispod slavine.
- Ukoliko oštete ili izgubite čep s pribora za ispiranje grijača, obratite se ovlaštenom Tefalovom servisu.
- Nikada ne uranjajte svoju paru stanicu u vodu ili bilo koju drugu tekućinu. Nikada je ne stavljajte pod vodu iz slavine.
- Uređaj se ne smije rabiti ako je pao, ako se na njemu vide očita oštećenja, ili ako pokazuje pogreške u radu. Nikad ne rastavljajte svoj uređaj; dajte da se on pregleda u ovlaštenom servisu da biste izbjegli svaku opasnost.

Opis

1. Udobna ručka (ovisno o modelu)
2. Izbornik pare
3. Izbornik temperature
4. Signalno svjetlo termostata
5. Easycord sustav
6. Ploča postolja
7. Prekidač za uključenje/isključenje sa signalnim svjetlom
8. Spremnik za priključni vod
9. Priključni vod
10. Tipka za turbo (ovisno o modelu)
11. Sustav za zaključavanje glačala (ovisno o modelu)
12. Poklopac spremnika za vodu
13. Spremnik za vodu
14. Grijač (unutar baze uređaja)
15. Cijev za paru na bazi glačala
16. Spremnik za cijev za paru
17. Poklopac kolektora kamenca
18. Kolektor kamenca
19. Kontrolna ploča
 - a. Tipka RESTART
 - b. Signalno svjetlo za prazni spremnik
 - c. Signalno svjetlo za paru
 - d. Pokazatelj „anti calc“
 - e. Izbornik pare

Sustav zaključavanja glačala na postolju Lock sustav (ovisno o modelu)

Vaša parna stanica je opremljena kopčom za pričvršćenje glačala za kućište sa zaključavanjem kako bi se olakšalo prenošenje i pohrana. - fig.1:

- Zaključavanje - fig.1.
- Otključavanje - fig.2.

Kako biste prenijeli svoju parnu postaju za ručku glačala:

- stavite glačalo na ploču za odlaganje na parnoj postaji i spustite kopču za pričvršćenje na glačalo sve dok se zaključavanje ne zatvori (čuje se „klik“) - fig.2.
- Uхватite glačalo za ručku kako bi prenijeli svoju parnu postaju - fig.1.

Priprema

Koju vodu rabiti?

- Vaš je uređaj namijenjen za rad s vodom iz slavine. Međutim, u nekim regijama na moru, sadržaj soli Vaše vode može biti povišen. U tom slučaju, koristite isključivo demineraliziranu vodu.
- Nikad ne rabite vodu koja sadrži aditive (bjelilo, parfem, aromatske tvari, omekšivače, itd), niti vodu iz baterija ili kondenzatora (na primjer voda iz sušilica za rublje, voda iz hladnjaka, voda iz klima uređaja, voda kišnica). One sadrže organske otpatke ili mineralne elemente koji se koncentriraju pod utjecajem topline i mogu uzrokovati napuknuća, tamnu obojenost ili prerano starenje vašeg uređaja.

Ako vaša voda sadrži previše kamenca, umiješajte 50 % vode iz slavine i 50 % demineralizirane vode iz trgovine.

Punjenje spremnika za vodu

- Stavite parnu postaju na stabilno i vodoravno mjesto daleko od topline.
- Provjerite je li vaš uređaj isključen iz mreže i hladan.
- Otvorite poklopac ljevka za punjenje spremnika vode - fig 4.
- Rabite vrc̄ za vodu, napunite ga maksimalno s jednom litrom vode - fig 5.
- Zatvorite ljevak za punjenje spremnika vode.

Uporaba Easycord sustava

- Vaše glačalo opremljeno je izlazom priključnog voda kako se isti ne bi petljao u rublje i da ga ne bi gužvao tijekom glačanja.
- Izvadite cijev za paru iz njegovog spremišta i potpuno ju razmotajte.
- Podignite kopču da biste oslobodili izlaz za priključni vod.
- Pritisnite na easycord sustav i on se automatski aktivira - fig.6.
- Kad je izlaz za priključni vod prebačen, easycord sustav se aktivira automatski bez da pritisćete tipku za izbacivanje « Eject ».

Uvijek rabite easycord sustav da bi vam uporaba bila ugodnija.

Uključivanje parne postaje

- Potpuno razmotajte priključni vod i izvadite cijev za paru iz njegovog spremišta.
- Priključite svoj uređaj u uzemljenu električnu utičnicu - fig.3.
- Spojite svoju parnu postaju u električnu utičnicu tipa „s uzemljenjem“.
- Pritisnite on/off prekidač- Zelena žaruljica će treperiti i grijač se zagrijava - fig 7. Kada svijetlo prestane treperiti (nakon cca 2 minute), para je spremna.

Upravljanje kontrolnom pločom

- Zeleno signalno svjetlo treperi: grijač se zagrijava - fig.7.
- Zeleno signalno svjetlo neprekidno svijetli: para je spremna - fig.7.
- Crveno signalno svjetlo "spremnik za vodu" svijetli: spremnik za vodu je prazan - fig.10.
- Narančasto signalno svjetlo "anti-calc" treperi - fig.12: morate isprati kolektor kamenca.

Uporaba

Glačanje na paru

- Postavite izbornik za temperaturu ovisno o vrsti tkanine koju glačate
- Signalna signalno svjetlo se uključuje. Budite pažljivi! Uređaj je spreman za rad kada se isključi žaruljica za temperaturu i ostane svijetli samo zelena (para je spremna).
- Podesite izbornik pare (smješten na kontrolnoj ploči)
- Dok glačate, žaruljica na vrhu glačala i signalno svjetlo za spremnost pare uključuju se i isključuju, kako se temperatura prilagođava tijekom glačanja.
- Kako bi dobili paru, pritisnite tipku za paru koja se nalazi na dršci glačala - fig.8. Para prestaje izlaziti kada otpustite tipku.
- Prije početka i tijekom uporabe pumpa iz glačala provodi vodu u grijač. To stvara neku buku no to je posve normalno. Također možete čuti i klikanje kada se otvara ventil za paru, što je također normalno.
- Ako rabite štirku, uvijek ju raspršite po drugoj strani tkanine od one koju glačate.

Nikad ne postavljajte glačalo na metalni odlagač za glačalo, jer bi se time mogla sasvim uništiti ploča za odlaganje na kućištu: ona je opremljena zaštitom od sklizanja i otporna je na visoke temperature.

POSTAVLJANJE TEMPERATURE I PARE OVISNO O TIPU TKANINE TKANINE KOJU GLAČATE.

TKANINE	PODEŠAVANJE IZBORNIKA TEMPERATURE	PODEŠAVANJE IZBORNIKA PARE
Lan, pamuk	•••	
Vuna, svila, viskoza	••	
SINTETIKA Poliester, Acetat, Akрил, Poliamid	•	

Prije prve uporabe, ili ako niste neko vrijeme rabili funkciju pare, pritisnite tipku za paru nekoliko puta za redom držeći glačalo podalje od rublja. To će onemogućiti hladnoj vodi da uđe u vodeni krug.

• Postavljanje temperature:

-Započnite s tkaninama koje se glačaju na nižim temperaturama i završite s onima koje se glačaju na najvišim temperaturama (Max).

-Miješane tkanine: postavite temperaturu glačanja prikladnu najosjetljivijim tkaninama

-Vuneni predmeti: pritisnite tipku za paru - fig 8. kako bi dobili dodatne udare pare bez da stavljate odjevni predmet ispod samog glačala.

• Podešavanje pare:

-Deblje tkanine: pojačajte paru

-Niske temperature: postavite paru na najniži položaj.

Glačanje na suho

- Ne pritisćite tipku za paru.

Okomito glačanje

Kod ostalih materijala poput lana ili pamuka, držite glačalo na nekoliko centimetara udaljeno od tkanine da ne biste spalili materijal

• Podesite izbornik za temperaturu glačala i izbornik pare (ovisno o modelu) na položaj max.

• Objesite odjeću na vješalicu i lagano izravnavajte materijal rukom.

Pošto je para koja se stvara vrlo vruća, nikad ne glačajte odjeću na osobi nego uvijek na vješalici.

• Pritisnite na tipku za paru i glačajte od vrha do dna - fig 9.

Punjenje spremnika za vodu

- Kada se uključi crvena signalna žaruljica, nema pare - fig 10. To ujedno znači da je spremnik vode prazan
- Odspojite paru postaju iz struje. Otvorite poklopac za punjenje spremnika - fig 4.
- Napunite vodu do oznake MAX - fig 5.
- Zatvorite poklopac ljevka za vodu.
- Ponovo spojite paru postaju u struju. Pritisnite tipku za ponovno pokretanje „Restart“ - fig 11, smještenu na kontrolnoj ploči, kako biste nastavili peglanje. Kada zelena kontrolna žaruljica ostane upaljena, para je spremna.

Funkcija TURBO (ovisno od modela)

- Dajte 2 ili 3 impulsa na tipku turbo da biste točno dobili višak pare:

- za glačanje debljih tkanina,
- za uklanjanje dubljih nabora,
- za intenzivno uspravno ravnjanje.

Rabite funkciju turbo s oprezom, jer iznimna jakost pare može prouzročiti opekline.

Održavanje i čišćenje

Čišćenje parne stanice

- Ne rabite deterdžent ili proizvode za uklanjanje kamenca za čišćenje podnice.
- Nikada ne držite glačalo ili postolje ispod slavine.
- Praznite i čistite spremnik redovito.
- Redovito čistite podnicu glačala s vlažnom, mekom krpicom.

Trik: Za jednostavnije čišćenje koje nije agresivno za podlogu glačala, upotrijebite vlažnu spužvu na još mlakoj podlozi.

Jednostavno uklanjanje kamenca iz parne postaje

Ne unosite proizvode za uklanjanje kamenca (ocat, industrijska sredstva za uklanjanje kamenca...) kod ispiranja grijača: oni ga mogu oštetiti. Prije nego počnete prazniti svoju parnu postaju, obavezno je trebate ostaviti više od 2 sata kako bi se ohladila, a da biste Vi izbjegli svaki rizik od opekline..

Da biste produljili vijek trajanja svoje parne postaje i izbjegli nezgodno čišćenje kamenca, vaša parna postaja opremljena je integriranim kolektorom kamenca. Taj kolektor, postavljen u spremniku, automatski skuplja kamenac koji se formira unutar grijača.

Princip funkcioniranja:

• Narančasto signalno svjetlo "anti-calc" bljeska na kontrolnoj ploči da bi vam označilo da treba isprati kolektor - fig 12

⚠ Pažnja! Ta radnja se smije obaviti samo kada je parna postaja isključena iz struje više od dva sata i potpuno je hladna. Da biste izvršili tu radnju, parna postaja treba biti blizu sudopera, jer tijekom otvaranja iz spremnika može istjecati voda.

- Nakon što se parna postaja potpuno ohladila, skinite poklopac kolektora kamenca - fig 13.
- Sasvim odvijte kolektor i izvadite ga iz njegove kazete, on sadržava kamenac nakupljen u spremniku - fig 14 i fig 15.
- Za efikasno čišćenje kolektora, dovoljno je isprati ga pod tekućom vodom da bi se uklonio kamenac koji on sadržava - fig 16.
- Vratite kolektor u njegovo kućište tako što ćete ga sasvim naviti, u cilju osiguranja nepropusnosti - fig 17.
- Vratite pokrovnu pliticu na mjesto - fig 18.

Kod slijedeće uporabe, pritisnite na tipku "reset" smješten na kontrolnoj ploči, da biste ugasili narančasto signalno svjetlo "anti-calc".

Pohrana parne postaje

- Postavite prekidač za uključenje/isključenje na off i isključite iz utičnice.
- Stavite glačalo na ploču za odlaganje glačala na parnoj postaji.
- Polugu za zaključavanje postavite preko glačala, dok ne čujete klik - fig 2 (ovisno od modela).
- Sada je glačalo sigurno postavljeno na postolje. Oprez: ne dirajte podnicu dok je vruća.
- Cijev za paru stavite u spremnik za cijev. Presavijte ju, napravite luk i pritisnite u spremnik - fig 19.
- Ostavite glačalo da se hladi najmanje 30 min.
- Pustite da se parna postaja ohladi prije nego je spremite, ako je trebate spremiti u omar ili uski prostor.
- Možete spremiti svoju parnu postaju u potpunoj sigurnosti.

Imate problema s parnom postajom?

Problem	Uzrok	Rješenje
Parna postaja se ne pali ili kontrolno svjetlo glačala i osvjetljen prekidač za uključivanje/isključivanje nisu upaljeni.	Uređaj nije pod naponom.	Provjerite je li uređaj uključen u utičnicu i pritisnite prekidač on/off.
Voda istječe kroz otvore na podnici.	Voda se kondenzirala u cijevima jer rabite paru prvi put ili ju niste dugo rabili.	Okrenite glačalo od daske za glačanje i pritisnite tipku za paru sve dok para ne počne izlaziti.
	Podnica nije dovoljno vruća.	Smrinite paru kada glačate na nižoj temperaturi. Sačekajte da se isključi signalno svjetlo izbornika temperature prije nego pritisnete tipku za paru.
	Izbornik temperature nije dobro postavljen: glačalo nije dovoljno vruće.	Obratite se ovlaštenom servisu.
Na rublju se pojavljuju mrlje od vode.	Vaša navlaka za dasku je puna vode, jer nije prilagođena snazi parne stanice.	Provjerite je li vaša daska za glačanje prikladna za uporabu s parnom postajom.
Komadići kamenca izlaze kroz otvore na podnici.	Vaš grijač izbacuje kamenac, jer se nije redovito čistio od kamenca.	Ispirite sakupljač kamenca (pogledajte § Čišćenje kamenca iz parne stanice).

Problem	Uzrok	Rješenje
Smeđa tekućina izlazi kroz otvore na podnici i prija rublje.	Rabili ste kemijska sredstva za uklanjanje kamenca ili dodatke u vodi za glačanje.	Nikada ne dodavajte takav tip sredstava u spremnik za vodu ili grijač (rabite isključivo vodu iz slavine). Obratite se ovlaštenom servisu.
	Dijelovi tkanine su se nakupili u otvorima podnice i zagorili su.	Očistite podnicu s mekanom, vlažnom krpicom ili spužvicom.
	Vaše rublje nije dovoljno isprano ili glačate novi odjevni predmet prije nego ste ga oprali.	Pazite da je rublje dobro isprano i da nema ostataka deterdženta za pranje koji bi mogli začepiti otvore na podnici.
Podnica je zaprljana i može zaprljati rublje.	Glačate na previsokoj temperaturi.	Postavite odgovarajuću temperaturu.
	Rabite štirku.	Štirku uvijek stavljajte na suprotnu stranu rublja od one koju glačate.
Para izlazi iz kolektora.	Kolektor je loše stegnut.	Stegnite kolektor.
	Brtva kolektora je oštećena.	Kontaktirajte ovlaštenu servis.
	Uređaj je neispravan.	Nemojte više koristiti paru postaju i kontaktirajte ovlaštenu servis.
Crveno signalno svjetlo za prazni spremnik je upaljeno.	Spremnik je prazan.	Napunite spremnik.
Para izlazi kroz otvor za ispiranje.	Čep za ispiranje grijača nije dobro postavljen.	Učvrstite čep za ispiranje grijača.
	Čep je oštećen.	Obratite se ovlaštenom servisu za pomoć.
Pokazatelj za kamenac „anti calc“ svijetli.	Niste pritisnuli tipku za ponovno pokretanje „restart“.	Pritisnite tipku za ponovno pokretanje „restart“ na kontrolnoj ploči.

Ukoliko problem i dalje postoji ili imate bilo kakvih pitanja obratite se ovlaštenom servisu (vidi popis u jamstvenom listu).



Zaštita okoliša je na prvom mjestu!!

- ① Vaš uređaj sadrži vrijedne materijale koji se mogu ponovno koristiti.
- ➔ Odložite na za takve uređaje predviđeno odlagalište.

Recomandări importante

Instrucțiuni privind siguranța

- Citiți cu atenție instrucțiunile de utilizare anterior primei utilizări a aparatului dumneavoastră: o utilizare neconformă cu instrucțiunile de utilizare conduce la degrevarea de orice răspundere.
- Pentru siguranța dumneavoastră, acest aparat respectă normele și reglementările aplicabile (Directivele privind joasa tensiune, Compatibilitatea electromagnetica, Mediul înconjurător...).
- Centrala dumneavoastră de abur este un aparat electric: acesta trebuie folosit în condiții normale de utilizare. Aparatul este conceput exclusiv pentru o utilizare casnică.
- El este echipat cu 2 sisteme de siguranță:
 - o supapă pentru evitarea supra presiunii care, în caz de funcționare defectuoasă, permite evacuarea surplusului de abur;
 - o siguranță cu bobină termică pentru evitarea supraîncălzirii.
- Brantați întotdeauna centrala dumneavoastră de aburi:
 - la o instalație electrică a cărei tensiune este cuprinsă între 220 și 240 V.Orice eroare de conectare poate provoca o defecțiune ireversibilă și conduce la nulitatea garanției:
 - la o priză electrică cu "împământare".În cazul în care utilizați un prelungitor, verificați dacă priza este de tip bipolar IQA cu un conductor de împământare.
- Derulați complet cablul electric înainte de a-l conecta la o priză electrică cu împământare.
- În cazul în care cablul de alimentare cu energie electrică sau furtunul pentru abur este deteriorat, acesta trebuie înlocuit în mod obligatoriu de către un Centru de Service Autorizat în scopul evitării pericolelor.
- Nu deconectați aparatul trăgând de cablu.
Deconectați întotdeauna aparatul dumneavoastră:
 - înainte de a umple rezervorul sau de a clăti colectorul,
 - înainte de a-l curăța;
 - după fiecare utilizare.
- Aparatul trebuie să fie utilizat și așezat pe o suprafață stabilă. În momentul în care așezați fierul de călcat pe suport, asigurați-vă că suprafața pe care îl așezați este stabilă.
- Acest aparat nu este destinat utilizării de către copii sau alte persoane neasistate sau nesupravegheate, în cazul în care capacitățile fizice, senzoriale sau mentale ale acestora nu le permit utilizarea acestui aparat în deplină siguranță. Copiii trebuie să fie supravegheați pentru a vă asigura că nu se joacă cu aparatul.
- Nu lăsați niciodată aparatul nesupravegheat:
 - atunci când este conectat la alimentarea cu energie electrică:
 - dacă nu s-a răcit în aproximativ 1 oră.
- Talpa fierului dumneavoastră de călcat și placa suport de pe carcasă pot atinge temperaturi foarte ridicate și pot provoca arsuri: nu le atingeți. Nu atingeți niciodată cablurile electrice cu talpa fierului de călcat.
- Din aparatul dumneavoastră este evacuat abur care poate provoca arsuri. Manevrați fierul de călcat cu atenție, în special în cazul călcării verticale a rufelor. Nu îndreptați niciodată aburul spre persoane sau animale.
- Înainte de a vida boilerul, așteptați întotdeauna ca generatorul să fie rece și deconectat de mai mult de 2 ore pentru a desuruba dopul boilerului.
- Înainte de a clăti colectorul, așteptați întotdeauna să se răcească centrala de abur, care trebuie să fie scoasă din priză de mai mult de 2 ore pentru a desuruba colectorul.
- În momentul clătirii boilerului, nu îl umpleți niciodată direct de la robinet.
- Nu scufundați niciodată centrala dumneavoastră de abur în apă sau în orice alt lichid. Nu treceți niciodată centrala sub jetul de apă de la robinet.
- Aparatul nu trebuie să fie utilizat în cazul în care a suferit o cădere, prezintă deteriorări vizibile, scurgeri sau anomalii de funcționare. Nu demontați niciodată aparatul dumneavoastră: solicitați examinarea acestuia într-un Centru de Service Autorizat, în scopul evitării pericolelor.
- Acest aparat nu a fost conceput pentru a fi folosit de persoane (inclusiv copii) cu capacități fizice, senzoriale sau mentale diminuate, sau de persoane fără experiență sau cunoștințe, numai în cazul în care au beneficiat prin intermediul unei persoane răspunzătoare pentru siguranța lor, de o supraveghere sau de instrucțiuni prealabile în ceea ce privește utilizarea aparatului.
- Este recomandat să supravegheați copiii pentru a vă asigura că nu se joacă cu aparatul.

Descriere

- | | |
|---|--|
| 1. Mâner confort (în funcție de model) | 13. Capacitate rezervor 1,4 l |
| 2. Acționare abur | 14. Boiler (în interiorul carcasei) |
| 3. Buton de reglare a temperaturii fierului de călcat | 15. Furtun pentru abur |
| 4. Indicatorul de pe fierul de călcat | 16. Depozitarea compactă a cablului pentru abur |
| 5. Sistem Easy Cord de prevenire a răsucirii cablului | 17. Capac colector de calcar |
| 6. Placă suport | 18. Colector de calcar |
| 7. Întrerupător luminos pornire/ oprire | 19. Panou de control |
| 8. Spațiu pentru depozitarea cablului electric | a. Buton pentru restart |
| 9. Cablu electric | b. Indicator luminos pentru golirea boilerului |
| 10. Buton turbo (în funcție de model) | c. Indicator luminos pentru "Aburul este pregătit" |
| 11. Sistem de blocare (conform modelului) | d. Indicator luminos "anti-calc" |
| 12. Orificiu de umplere cu apă | e. Buton de reglare a debitului de abur |

Sistem de blocare a fierului de călcat pe soclu

Centrala dumneavoastră de abur este echipată cu o bridă de menținere a fierului de călcat pe carcasă, având un dispozitiv de blocare pentru a facilita transportul și depozitarea - fig. 1:

- Blocare - fig. 2
- Deblocare - fig. 3

- Pentru a transporta centrala dumneavoastră de abur ținând mânerul fierului de călcat:
- așezați fierul de călcat pe placa-suport de pe centrala de abur și rabatați brida de menținere peste fierul de călcat până când se blochează (veți auzi un "clic") - fig. 2.
 - Pentru a transporta centrala de abur, apucați fierul de mâner - fig. 1.

Pregătire

Ce tip de apă poate fi utilizată?

- Aparatul dumneavoastră a fost conceput pentru a funcționa cu apă de la robinet. Totuși, în anumite regiuni de pe țărmul mării, conținutul de sare din apă poate fi ridicat. În acest caz, utilizați numai apă demineralizată.
- Nu utilizați niciodată apă care conține aditivi (amidon, parfum, substanțe aromatice, îndulcitori etc.), nici apă de baterie, nici apă de condensare (de exemplu apă de la uscătoarele de rufe, apă din frigider, apă din aparatele de climatizare, apă de ploaie). Acestea conțin reziduuri organice sau elemente minerale care se concentrează asupra efectului de căldură și provoacă stropire, scurgeri de culoare brună sau o îmbătrânire prematură a aparatului dumneavoastră.

În cazul în care apa dumneavoastră este foarte bogată în calcar, realizați un amestec din 50 % apă de la robinet și 50 % apă demineralizată din comerță.

Umpleți rezervorul

- Așezați centrala de abur pe o suprafață stabilă și orizontală, rezistentă la căldură.
- Verificați dacă aparatul dumneavoastră este deconectat și rece.
- Deschideți gura de umplere a rezervorului - fig. 4.
- Utilizați o carafă de apă, umpleți-o cu maxim un litru de apă și umpleți boilerul asigurându-vă că apa nu se revarsă peste margini - fig.5.
- Închideți la loc gura de umplere.

Utilizați ieșirea cablului telescopic

- Fierul dumneavoastră de călcat este echipat cu o ieșire a cablului telescopic pentru a evita situația în care cablul este așezat deasupra rufelor și le șifonează în cursul călcării.
- Scoateți furtunul pentru abur din locaș și derulați-l complet.
- Ridicați dispozitivul de legare pentru a elibera ieșirea cablului.
- Apăsând butonul Eject (Ejectare) - fig. 6 și ieșirea cablului telescopic se desface automat.
- În momentul în care ieșirea cablului cade, sistemul telescopic se desface automat fără să trebuiască să apăsați butonul Eject (Ejectare).

Folosiți întotdeauna ieșirea cablului telescopic pentru un confort de utilizare sporit.

Pornirea centralei de abur

În cursul primei utilizări, pot apărea o degajare de fum și un miros care nu sunt nocive. Acest fenomen fără consecințe asupra utilizării aparatului va dispărea rapid.

- Derulați complet cablul electric și scoateți furtunul pentru abur din locașul său.
- Montați generatorul dumneavoastră la o priză electrică cu "împământare" - fig.3.
- Conectați centrala dumneavoastră de abur la o priză electrică cu împământare.
- Apăsând întrerupătorul luminos pornire/oprire. Acesta se aprinde, iar boilerul încălzește: indicatorul verde situat pe panoul de control pâlpâie - fig. 7. Când indicatorul verde rămâne aprins (după aproximativ 2 minute), aburul este pregătit.

Operarea panoului de control

- Indicatorul luminos verde pâlpâie: boilerul se încălzește. - fig.7
- Indicatorul luminos verde este aprins: aburul este pregătit - fig.7.
- Indicatorul luminos roșu "rezervor apă" aprins: rezervorul cu apă este gol - fig.10
- Indicatorul luminos portocaliu "anti-calc" pâlpâie - fig. 12: trebuie să clătiți colectorul de calcar.



Utilizare

Călcarea cu abur a rufelor

- Plasați butonul de reglare a temperaturii fierului de călcat și butonul de reglare a debitului de abur pregătit (conform modelului) pe tipul de țesătură care urmează a fi călcată (a se vedea tabelul de mai jos).
- Indicatorul de pe fierul de călcat se aprinde. Atenție: aparatul este pregătit când indicatorul fierului de călcat se stinge, iar indicatorul verde de pe panoul de control nu pâlpâie.
- Reglați debitul de aburi (buton de reglare situat pe panoul de control).
- În timp ce călcați, indicatorul de pe fierul de călcat și indicatorul pentru abur pregătit se sting în funcție de nevoile de încălzire, fără efect asupra utilizării.
- Pentru a obține abur, apăsați butonul de acționare a aburului situat sub mânerul fierului de călcat - fig.8. Aburul se oprește prin eliberarea comenzii.
- După aproximativ un minut, și în mod regulat în timpul utilizării, pompa electrică a aparatului dumneavoastră injectează apă în boiler. Aceasta generează un zgomot care este normal.
- Dacă utilizați amidon, pulverizați-l pe fața opusă celei pe care urmează să o călcați.

Nu așezați niciodată fierul de călcat pe un suport din metal, care l-ar putea deteriora ci, mai degrabă, pe placa suport de pe carcasă: aceasta este echipată cu tălpi antiderapante și a fost concepută pentru a rezista la temperaturi ridicate.

REGLAREA TEMPERATURII ȘI A DEBITULUI DE ABUR ÎN FUNCȚIE DE ȚESĂTURA CARE TREBUIE ȄLCĂȚĂ:

ȚESĂTURA	REGLAREA BUTONULUI DE TEMPERATURĂ	REGLAREA BUTONULUI DE ABUR
In, Bumbac	•••	
Lână, Mătase, Viscoză	••	
Sintetic (poliester, acetat, acrilic, poliamidă)	•	

Pentru a pune în circulație aburul, înainte de prima utilizare, sau atunci când nu ați folosit aburul câteva minute, apăsați butonul de cateva ori, ținând însă fierul departe de țesături. Este posibil ca jet de apă rece sa fie ejectat de curecircuitul de abur.

- **Reglarea butonului de temperatură a fierului de călcat:**
 - Începeți întâi cu țesăturile care trebuie călcate la temperaturi mici și terminați cu acelea care suportă o temperatură ridicată (••• sau Max).
 - În cazul în care călcați țesături cu fibre mixte, reglați temperatura de călcare în funcție de fibra cea mai sensibilă.
 - În cazul în care călcați îmbrăcăminte din lână, apăsați doar butonul de acționare a aburului a fierului de călcat prin impulsuri - fig. 8, fără a pune fierul de călcat pe îmbrăcăminte. Veți evita astfel ca acestea să capete un luciu.
- **Reglarea butonului de debit de abur:**
 - În cazul în care călcați o țesătură groasă, măriți debitul de abur.
 - În cazul în care călcați la temperatură joasă, reglați butonul de debit de abur în poziția mini.

Călcați rufe uscate

- Nu apăsați acționarea aburului.

Nu neteziți niciodată o haină pe o persoană, ci întotdeauna pe un umeraș, deoarece aburul produs este foarte fierbinte. Pentru alte tipuri de țesături decât cele din in sau bumbac, mențineți fierul de călcat la o distanță de câțiva centimetri pentru a nu arde țesătura.

- Reglați butonul de temperatură al fierului de călcat și butonul de reglare a debitului de abur (conform modelului) pe poziția maximă.
- Suspendați haina pe un umeraș și întindeți, ușor, țesătura cu o mână.
- Apăsați acționarea aburului - fig. 8 cu intermitență efectuând o mișcare de sus în jos - fig. 9.

Neteziți vertical

Umpleți rezervorul în timpul utilizării

- Când indicatorul roșu "rezervor gol" se aprinde - fig. 10, nu mai aveți abur. Rezervorul de apă este gol.
- Scoateți centrala de abur din priză. Deschideți gura de umplere a rezervorului - fig. 4.
- Utilizați o carafă de apă și umpleți-o cu maxim 1,4 l de apă, apoi umpleți rezervorul având grijă să nu depășiți nivelul "Max" al rezervorului - fig. 5.
- Închideți la loc gura de umplere.
- Reintroduceți centrala de abur în priză. Apăsați tasta de repornire "Restart" - fig. 11, situată pe panoul de control, pentru a continua călcatul. Când indicatorul luminos verde rămâne aprins, aburul este pregătit.

Funcția TURBO (conform modelului)

- Ap sa i de 2-3 ori comanda turbo pentru a ob ine un surplus de abur:
 - pentru a c lca es turile mai groase,
 - pentru a elimina cutele,
 - pentru o netezire vertical puternic .

Utilizați func ia turbo cu atenție, deoarece puterea excepțional a aburului poate cauza arsuri.

Întreținere și curățare

Curățarea centralei dumneavoastră de abur

- Nu utilizați niciun produs de întreținere sau detartrant pentru a curăța talpa sau carcasa.
- Nu treceți, niciodată, fierul de călcat sau carcasa sub jetul de apă de la robinet.
- Curățați talpa, în mod regulat, cu un burete nemetalic.
- Curățați, din când în când, părțile din plastic cu ajutorul unei cârpe moi ușor umezite.

Sfat: Pentru o curățare mai ușoară și neagresivă a tălpii fierului dumneavoastră de călcat, utilizați un burete umed pe talpa călduță.

Detartrarea centralei de abur cu ușurință:

Nu introduceți produse detartrante (otet, soluții detartrante industriale, etc.) pentru a clăti boilerul: acestea ar putea duce la deteriorarea acestuia.

Înainte de a efectua golirea centralei de abur, este obligatoriu să o lăsați să se răcească timp de peste 2 ore pentru a evita orice risc de arsuri.

Pentru a prelungi durata de viață a centralei dumneavoastră de abur și pentru a evita depunerile de calcar, centrala dumneavoastră de abur este prevăzută cu un colector de calcar integrat. Acest colector, plasat în rezervor, recuperează automat calcarul care se formează în interior.

Principii de funcționare:

- Un martor luminos portocaliu “anti-calc” pălăie pe panoul de control pentru a vă indica faptul că trebuie să clătiți colecteurul - fig.12.

⚠️ Atenție, această operațiune nu trebuie efectuată dacă centrala de abur nu este scoasă din priză de mai mult de două ore și nu s-a răcit complet. Pentru a efectua această operațiune, centrala de abur trebuie să fie în apropierea unei chiuvete, deoarece este posibil să curgă apă din rezervor în momentul deschiderii.

- După răcirea completă a centralei de abur, îndepărtați capacul colectorului de calcar - fig.13.
- Deflețați complet colectorul și scoateți-l din carcasă acesta conține calcarul acumulat în rezervor - fig.14 și fig.15.
- Pentru a curăța colecteurul în mod corespunzător, este suficient să îl clătiți cu un jet de apă pentru a elimina calcarul pe care îl conține - fig.16.
- Puneți la loc colectorul în locul său înfășetându-l complet, pentru a asigura etanșeitatea - fig.17.
- Puneți la loc capacul colectorului de calcar - fig. 18.

La prima utilizare, apăsați butonul “reset” aflat pe panoul de control pentru a stinge martorul luminos portocaliu “anti-calc”.

Depozitați centrala de abur

- Stingeți întrerupătorul de pompare / oprire și debransați priza.
- Așezați fierul de călcat pe placa-suport a centralei de abur.
- Rabatați brida de menținere a fierului de călcat până când auziți un clic indicând blocarea acesteia - fig.2. Astfel, fierul dumneavoastră de călcat va fi blocat în deplină siguranță pe carcasa sa (conform modelului).
- Înfășurați cablul electric - fig. 19.
- Fixați ieșirea cablului telescopic în fantă de (conform modelului). Prindeți extremitatea ieșirii cablului și împingeți pentru a introduce partea flexibilă în suport.
- Înfășurați furtunul pentru abur în glisiera de depozitare. Apucați cordonul, pliați-l în două astfel încât să formați o buclă. Introduceți extremitatea acestei bucle în glisieră, apoi împingeți-o ușor până când vedeți extremitatea ieșind prin cealaltă parte a glisierii - fig. 20.
- Lăsați centrala de abur să se răcească înainte de a o depozita în cazul în care trebuie să o păstrați într-un dulap în perete sau într-un spațiu mic.
- Puneți depozita centrala dumneavoastră de abur în deplină siguranță.

Aveți probleme cu centrala dumneavoastră de abur?

Probleme	Cauze posibile	Soluții
Centrala de abur nu pornește sau indicatorul luminos al fierului de călcat și întrerupătorul luminos de pompare/oprire nu sunt aprinse.	Aparatul nu este sub tensiune.	Verificați dacă aparatul este conectat, în mod corect, la o priză în stare de funcționare și dacă este sub tensiune (întrerupător luminos de omire/oprire aprins)
Apa curge prin orificiile din talpă.	Termostatul dumneavoastră este dereglat: temperatura este încă prea scăzută.	Contactați un Centru de Service Autorizat.
	Utilizați aburul în momentul în care fierul de călcat nu este suficient de cald.	Verificați reglarea termostatului și a debitului de abur.
	Apa s-a condensat în conducte deoarece utilizați aburul pentru prima dată sau nu l-ați utilizat de mai mult timp.	Apăsați acționarea aburului în afara suprafeței mesei dumneavoastră de călcat, până în momentul în care din fierul de călcat este eliminat abur.
Pe rufe, apar urme de apă.	Husa de pe masa de călcat este saturată cu apă, pentru că nu este adaptată puterii unei centrale de abur.	Asigurați-vă că folosiți o masă potrivită (platuș cu grilaj care evită condensul).

Probleme	Cauze posibile	Soluții
Prin orificiile de pe talpă se înregistrează scurgeri de culoare albă.	Boilerul dumneavoastră lasă calcar, deoarece nu a fost detartrat cu regularitate.	Clătiți colectorul (vezi capitolul referitor la detartrarea centralei).
Prin orificiile de pe talpă se înregistrează scurgeri de culoare brună și pătează rufe.	Utilizați produse chimice detartrante sau aditive în apa pentru călcat.	Nu adăugați niciodată produse în boiler (a se vedea articolul ce tip de apă poate fi utilizată).
Talpa este murdară sau de culoare brună și poate păta rufe.	Dumneavoastră utilizați o temperatură prea ridicată.	Consultați recomandările noastre privind reglarea temperaturilor.
	Rufele dumneavoastră nu au fost clătite suficient sau ați călcat o haină nouă înainte de a o spăla.	Asigurați-vă că rufe sunt clătite suficient pentru a înlătura eventualele depuneri de săpun sau produse chimice pe hainele noi.
	Utilizați amidon.	Pulverizați întotdeauna amidonul pe dosul suprafeței care urmează a fi călcată.
Cantitate mică sau inexistentă de abur.	Rezervorul este gol (indicator roșu aprins).	Umpleți rezervorul.
	Debitul de abur este reglat la nivelul minim.	Măriți debitul de abur.
	Temperatura tălpii este reglată la nivelul maxim.	Centrala de abur funcționează normal, dar aburul, foarte cald, este uscat, așadar mai puțin vizibil.
Iese abur în jurul colectorului.	Colectorul nu este strâns corespunzător.	Strângeți colectorul din nou.
	Garnitura colectorului este deteriorată.	Contactați un centru de service autorizat.
	Aparatul este defect.	Nu mai utilizați centrala de abur și contactați un centru de service autorizat.
Indicatorul roșu "rezervor de apă gol" este aprins.	Nu ați apăsat butonul de repornire "Restart".	Apăsați tasta de repornire "Restart" situată pe panoul de control.
Din aparat este eliminat abur.	Aparatul este defect.	Nu mai utilizați centrala de abur și contactați un centru de service autorizat.
Indicatorul luminos "anti-calc" este aprins.	Nu ați apăsat butonul de repornire "restart".	Apăsați butonul de repornire "Restart", situat pe panoul de control.

În cazul în care nu este posibilă determinarea cauzei unei defecțiuni, adresați-vă unui Centru de Service post-achiziție autorizat.



Protejați mediul înconjurător!

- ① Aparatul dumneavoastră conține materiale valoroase ce pot fi reciclate și reutilizate.
- ➔ După încetarea funcționării lăsați aparatul la un centru de reciclare.

Pomembna priporočila

Splošna navodila za varno uporabo

- Pred prvo uporabo natančno preberite navodila za uporabo vašega aparata. Proizvajalec ne prevzema odgovornosti za uporabo aparata neskladno z navodili.
- Zaradi vaše varnosti je ta aparat prilagojen naslednjim normativom in predpisom (Standard nizke napetosti, elektromagnetna ustreznost, Okoljevarstveni standard...).
- Parna postaja je električna naprava: uporabljati jo je treba pod normalnimi pogoji uporabe. Predvidena je za uporabo v gospodinjstvu.
- Opremljena je z dvema varnostnima sistemoma:
 - z ventilom, ki preprečuje previsok pritisk in v primeru okvare sprosti odvečno paro;
 - s termostatom, ki prepreči pregrevanje
- Parno postajo vedno priključite na omrežno napajanje:
 - v električno omrežje z napetostjo med 220 V in 240 V.
 - Vsaka napačna vključitev lahko povzroči nepopravljivo okvaro in izniči veljavnost garancije.
 - v ozemljeno električno vtičnico. Če uporabljate podaljšek, preverite, da je vtičnica bipolarna tipa IOA z ozemljitvenim vodom.
- Preden vključite električni kabel v ozemljeno električno vtičnico, ga do konca odvijte.
- Da bi se izognili nevarnosti, je nujno, da poškodovan kabel za električno napajanje ali kabel za paro zamenjajo v pooblaščenem servisu.
- Ne izklaplajte aparata tako, da vlečete za kabel.
Vaš aparat vedno izključite:
 - pred polnjenjem rezervoarja ali izpiranjem zbiralnika,
 - pred čiščenjem;
 - po vsaki uporabi.
- Aparat je potrebno uporabljati in polagati na trdno podlago. Kadar polagate likalnik na odložišče za likalnik, se prepričajte, da je podlaga, na katero ga položite, trdna.
- Ta aparat ni namenjen temu, da ga uporabljajo otroci ali druge osebe brez spremstva oziroma nadzora, če jim njihove fizične, senzorične ali mentalne zmožnosti ne dovoljujejo varne uporabe.
Otroke je potrebno nadzorovati, za namenom, da se prepričamo, da aparata ne uporabljajo za igro.
- Nikoli ne pustite aparata brez nadzora:
 - kadar je priključen v električno omrežje;
 - dokler se ni ohlajal približno eno uro.
- Likalna površina vašega likalnika in plošča ohišja odložišča za likalnik lahko dosežeta zelo visoko temperaturo in lahko povzročita opekline: ne dotikajte se ju.
Nikoli se ne dotikajte električnega kabla z likalno površino vašega likalnika.
- Aparat oddaja paro, ki lahko povzroči opekline. Z likalnikom ravnejte previdno, predvsem pri vertikalnem likanju. Pare nikoli ne usmerjajte v osebe ali živali.
- Pred praznjenjem kotlička vedno počakajte, da je parni stroj ohlajen in izključen že več kot dve uri, preden odstranite zamašek na kotličku.
- Pred izpiranjem zbiralnika vedno počakajte, da se parna postaja ohladi in da je izključena z omrežnega napajanja več kot 2 uri, preden odvijete zbiralnik.
- Pri izplakovanju kotlička ga nikoli ne polnite neposredno pod pipo.
- Parne postaje nikoli ne potaplajte v vodo ali kakršno koli drugo tekočino. Nikoli je ne postavite pod tekočo vodo iz pipe.
- Aparata ne smete uporabljati, če vam je padel, če je vidno poškodovan, če prihaja do kakršnih koli nepravilnosti pri delovanju. Nikoli ne razstavljajte aparata: da bi preprečili nevarnost, naj vam ga pregledajo v pooblaščenem servisu.
- Naprava ni predvidena za uporabo s strani oseb (kamor so vključeni tudi otroci) z zmanjšanimi fizičnimi, čutilnimi ali duševnimi sposobnostmi, ali oseb, ki nimajo izkušenj z napravo, oziroma je ne poznajo, razen če oseba, ki odgovarja za njihovo varnost, poskrbi za nadzor ali za predhodno usposabljanje o delovanju uporabe. Poskrbeti je treba za nadzor otrok, da bi zagotovili, da se ne bodo igrali z napravo.

Opis

1. Udoben ročaj (glede na model)
2. Gumb za paro
3. Gumb za izbiro temperature likalnika
4. Kontrolna lučka likalnika
5. Izhod teleskopskega kabla
6. Plošča odložišča za likalnik
7. Osvetljeno stikalo vklop/izklop
8. Prostor za shranjevanje električnega kabla
9. Električni kabel
10. Tipka turbo (glede na model)
11. Sistem zaklepanja
12. Odprtina za doziranje vode
13. Posoda za vodo 1,4 l
14. Kotliček
15. Kabel za paro
16. Prostor za shranjevanje cevi za paro
17. Pokrovček zbiralnika vodnega kamna
18. Zbiralnik vodnega kamna
19. Nadzorna plošča
 - a. Gumb za ponovno vzpostavitev
 - b. Lučka posoda za vodo je prazna
 - c. Kontrolna lučka za pripravljenost pare
 - d. Kontrolna lučka "anti-calc"
 - e. Gumb za izbiro količine pare

___ Sistem za blokiranje likalnika na podnožje (Lock System)

Parna postaja je opremljena z lokom za pritrditev likalnika na ohišje, ki se lahko blokira in tako omogoča lažje prenašanje in spravljanje - fig.1 :

- Zaklepanje - fig.2
- Odklepanje - fig.3

Za prenašanje parne postaje z uporabo ročaja likalnika:

- likalnik postavite na ploščo za odlaganje na parni postaji in preklopite pritrdilni lok na likalnik, dokler se ne blokira (kar oznani zvok "klik") - sl.2.
- Primate ročaj likalnika za prenašanje parne postaje - fig.1.

Priloga

Katero vodo naj uporabimo ?

- Vaša aparat je zasnovan tako, da deluje na vodo iz pipe. V nekaterih regijah na morski obali je lahko povečana količina soli v vodi. V takem primeru uporabljajte izključno demineralizirano vodo.
- Nikoli ne uporabite vode, ki vsebuje dodatke (škrob, parfume, aromatične snovi, mehčalec itd.), kot tudi ne vode iz akumulatorja ali iz kondenzatorja (npr. voda iz sušilca za perilo, voda iz hladilnika, voda iz klimatske naprave, deževnica). Taka voda vsebuje organske odpadke ali mineralne delce, ki se nabirajo pod vplivom toplote in povzročijo izločke, rjav izcedek ali prezgodnje staranje aparata.

Če je v vaši vodi veliko apnenca, uporabite 50 % vode iz pipe in 50 % kupljene destilirane vode.

Napolnite kotliček

- Parno postajo postavite na stabilno in vodoravno podlago in ne skrbite zaradi toplote.
- Prepričajte se, da je parna postaja izklopljena iz električnega omrežja in da sta se likalna površina in odložišče ohladila.
- Odprite vrata za polnjenje rezervoarja - fig.4.
- Uporabite vrč za vodo, napolnite ga z največ 1 l vode in napolnite kotliček. Pazite na to, da vode ne zlivate čez rob - fig.5.
- Ponovno zaprite vrata za polnjenje.

Uporabite izhod teleskopskega kabla

- Vaš likalnik je opremljen z izhodom za teleskopski kabel, ki prepreči, da se kabel ne vleče in se med likanjem ne ohladi.
- Izvlecite kabel za paro iz tam, kjer je spravljen in ga do konca odvijte.
- Odstranite vez, da osvobodite izhod kabla.
- Pritisnite na gumb Eject - fig.6 in teleskopski kabel se samodejno odvijte.
- Ko potegnemo kabel, se teleskopski sistem samodejno odvijte, ne da bi bilo potrebno pritisniti na gumb Eject.

Vedno uporabljajte izhod teleskopskega kabla za bolj udobno uporabo.

Vključite parno postajo

Med prvo uporabo lahko nastane dim ali neškodljiv vonj. Ta pojav bo Kralju izginil brez posledic za uporabo aparata.

- Do konca odvijte električni kabel in izvlecite kabel za paro od tam, kjer je spravljen.
- Vključite vaš parni generator v ozemljeno vtičnico.
- Lok za pritrditev likalnika preklopite naprej, da se deblokira varnostna zarezca - fig.3.
- Parno postajo priključite v ozemljeno električno vtičnico.
- Pritisnite na osvetljeno stikalo za vklop/izklop. Stikalo se prižge in kotliček se segreva: zelena kontrolna lučka na kontrolni plošči utripa - fig.7.
Ko zelena lučka gori stalno (po približno 2 minutah), je para pripravljena.

Upravljanje z nadzorno ploščo

- Zelena kontrolna lučka utripa : grelnik se greje - fig.7.
- Zelena kontrolna lučka gori: para je pripravljena - fig.7.
- Rdeča kontrolna lučka za prazen rezervoar gori: rezervoar za vodo je prazen - fig.10.
- Oranžna kontrolna lučka "anti-calc" utripa - sl.12: zbiralnik vodnega kamna morate izplakniti.

Uporaba Likanje na paro



- Nastavite gumb za izbiro temperature likalnika in gumb za izbiro količine pare (odvisno od modela) glede na tip blaga, ki ga boste likali (glej spodnjo tabelo).
- Kontrolna lučka likalnika se prižge. Pozor: aparat je pripravljen, ko ugasne kontrolna lučka na likalniku in ko neha utripati zelena kontrolna lučka na kontrolni plošči.
- Regulirajte pretok pare (gumb za nastavitev se nahaja na kontrolni plošči).
- Med likanjem se kontrolna lučka na likalniku in kontrolna lučka zapirajenost pare prižgeta in ugasneta, glede na potrebo po segrevanju, ne da bi to vplivalo na delovanje.
- Da bi dobili paro, pritisnite na gumb za paro na ročaju likalnika - fig.8. Izpuščanje pare zaustavite tako, da spustite gumb.
- Čez približno eno minuto in nato v rednih razmakih med uporabo bo električna črpalka, ki je vgrajena v vašem aparatu, vbrizgala vodo v kotliček. Pri tem nastane šum, kar je normalen pojav.
- Če uporabljate škrob, ga poškopite na narobno stran od površine, ki jo likate.

Nikoli ne odlagajte likalnika na kovinsko odložišče za likalnik, kar bi ga lahko poškodovalo, temveč na odložišče za likalnik ohlajša.

SLO

Nastavitev temperature

NASTAVITEV TEMPERATURE IN PRETOKA PARE GLEDE NA VRSTO TKANINE, KI JO LIKAMO:

TKANINA	NASTAVLJANJE GUMBA ZA TEMPERATURO	NASTAVLJANJE GUMBA ZA PARO
Lan, bombaž	•••	
Volna, svila, viskoza	••	
SINTETIKA Poliester, acetat, akril, poliamid	•	

Pri prvi uporabi, ali če nekaj minut niste uporabljali pare: večkrat zaporedoma pritisnite na gumb za paro (fig.8), proč od perila, ki ga likate. Na ta način boste odstranili hladno vodo iz parnega tokokroga.

• Nastavitev gumba za temperaturo likalnika:

- Začnite s tkaninami, ki se likajo z nizko temperaturo in zaključite s tkaninami, ki prenašajo višjo temperaturo (••• ali maks.).
- Če likate tkanine iz mešanih vlaken, nastavite takšno temperaturo likanja, ki ustreza najbolj občutljivemu vlaknu.
- Če likate volnena oblačila, v presledkih samo pritisčajte na gumb za paro na likalniku - fig.8, ne da bi likalnik položili na oblačilo. Tako boste preprečili, da bi se tkanina svetila.

• Nastavitev gumba za pretok pare:

- Pri likanju goste tkanine povečajte pretok pare.
- Pri likanju z nizko temperaturo nastavite gumb za pretok pare na najnižji položaj.

Suho likanje

- Ne pritisnite gumba za vklučitev pare.

Priporočila: Kadar likate tkanine, ki niso platnene ali bombažne, likalnik držite nekaj centimetrov proč od oblačila da tkanine ne ožgete.

- Nastavite gumb za izbiro temperature likalnika in gumb za izbiro količine pare (odvisno od modela) na položaj maxi.
- Oblačilo obesite na obešalnik in blago narahlo primite z eno roko.
- Pritisčajte na gumb za vklučitev pare - fig.8 s presledki in delajte gibe od zgoraj navzdol - fig.9.

Gladite navpično

Polnjenje rezervoarja med uporabo

- Ko se prižge rdeča kontrolna lučka za "prazen rezervoar" - fig.10, nimate več pare. Rezervoar za vodo je prazen.
- Parno postajo izključite z omrežnega napajanja. Odprite vratca za polnjenje rezervoarja - fig.4.
- Steklenico za vodo napolnite z največ 1/4 l vode in napolnite rezervoar. Pri tem pazite, da ne presežete oznake za "Maks." nivo vode v rezervoarju - fig.5.
- Ponovno zaprite vratca za polnjenje.
- Parno postajo ponovno priključite na omrežno napajanje. Za nadaljevanje likanja pritisnite na tipko "Restart" za ponovni zagon - sl.11, ki se nahaja na upravljalni plošči. Ko ostane prižgana zelena kontrolna lučka, je para pripravljena.

TURBO funkcija (odvisno od modela)

- Kadar potrebujete več pare, dva do tri krat pritisnite tipko Turbo:
 - za likanje debelejših tkanin,
 - kadar je tkanina močno zgubana,
 - za močno navpično paro.

Funkcijo TURBO uporabljajte previdno saj lahko močna para povzroči opekline.

Vzdrževanje in čiščenje

Očistite parno postajo

- Za čiščenje likalne plošče ali ohišja ne uporabljajte nobenega sredstva za vzdrževanje ali odstranjevanje vodnega kamna.
- Likalnika ali njegovega ohišja nikoli ne postavljajte pod tekočo vodo.
- Likalno ploščo redno čistite z nekovinsko gobo.
- Plastične dele občasno očistite z rahlo navlaženo mehko krpo.

Namig: Za lažje čiščenje, ki ne deluje agresivno na likalno ploščo, uporabite vlažno gobo na še vedno mlačni likalni plošči.

Enostavno odstranjevanje vodnega kamna iz parne postaje:



Predvsem ne uporabljajte sredstev za odstranjevanje vodnega kamna za izpiranje kotlička: lahko bi ga poškodovali.

Preden začnete postopek praznjenja parne postaje, morate obvezno pustiti, da se ohlaja vsaj 2 uri, da preprečite tveganje opeklin.

Za podaljšanje življenjske dobe parne postaje in za preprečevanje nabiranja vodnega kamna je parna postaja opremljena z vgrajenim zbiralnikom vodnega kamna. Ta zbiralnik, ki se nahaja v rezervoarju, samodejno odstranjuje vodni kamen, ki se tvori v notranjosti rezervoarja.

Postopek:

- Oranžna kontrolna lučka "anti-scale", ki se nahaja na nadzorni plošči, prične utripati ko je potrebno očistiti zbiralnik za vodni kamen - fig.12.

⚠️ Pozor, tega postopka ne smete izvajati, če parna postaja ni izključena z omrežnega napajanja že več kot dve uri in če se ni popolnoma ohladila. Za izvajanje tega postopka se mora parna postaja nahajati poleg pomivalnega korita, saj pri odpiranju lahko iz posode izteče voda.

- Ko se je parna postaja popolnoma ohladila, odstranite pokrovček zbiralnika vodnega kamna - fig. 13.
- Zbiralnik odvijte in ga odstranite iz ohišja. Vsebuje vodni kamen, ki se je nabral v rezervoarju - fig. 14 in fig. 15.
- Zbiralnik preprosto sperite pod tekočo vodo in tako odstranite ves vodni kamen - fig. 16.
- Zbiralnik ponovno namestite v ohišje in ga v celoti privityte ter tako zagotovite njegovo vodotesnost - fig. 17.
- Ponovno namestite pokrovček zbiralnika vodnega kamna - fig. 18.

Ko boste naslednjič uporabljali likalnik, pritisnite gumb "restart" na nadzorni plošči, kar bo izključilo oranžno kontrolno lučko "anti-scale".

Spravite parno postajo

- Izključite stikalo Vkllop/izklop in izključite kabel iz vtičnice.
- Likalnik postavite na ploščo za odlaganje na parni postaji.
- Spustite lok za pritrditev na likalnik, dokler ne klikne v svoj položaj - fig.2. Tako je vaš likalnik popolnoma varno blokiran na svojem ohišju (odvisno od modela).
- Električni kabel spravite v prostor za shranjevanje - fig.19.
- Namestite izhod teleskopskega kabla v odprtino (odvisno od modela). Primate za konec izhoda kabla in pritisnite, da pospravite zlojživljivi del v bazo.
- Kabel za paro spravite v vodilo za shranjevanje. Primate kabel in ga prepognite na dva dela, tako da nastane zanka. Krajni del te zanke vtaknite v vodilo, nato pa počasi potiskajte, dokler ne opazite, da se je krajni del kabla pojavil na drugi strani vodila - fig.20.
- Če boste parno postajo postavili v omaro ali tesen prostor, pustite, da se ohladi, preden jo spravite.
- Parno postajo lahko spravite povsem varno.

Imate težave s parno postajo?

Težave	Možni vzroki	Rešitve
Parna postaja se ne prižge ali pa se ne prižgeta kontrolna lučka likalnika in osvetljeno stikalo za vklop/izklop.	Aparat ni pod napetostjo.	Preverite, ali je aparat vključen v vtičnico v obratovalnem stanju in ali je pod napetostjo (osvetljeno stikalo za vklop/izklop se prižge).
Voda teče iz por na likalni površini.	Vaš termostat ni pravilno nastavljen temperatura je prenizka.	Obrnite se na pooblaščen servis.
	Uporabljate paro, medtem ko vaš likalnik ni dovolj vroč.	Preverite nastavitve termostata in količine pare (odvisno od modela).
Na perilu so opazni sledovi vode.	Voda se je nabrala v ceveh, ker prvič uporabljate paro ali je niste uporabili že nekaj časa.	Pritisnite gumb za vključitev pare stran od vaše likalne mize, tako dolgo dokler likalnik spušča paro.
	Prevelka vaše mize je prepojena z vodo, ker ni prilagojena moči parne postaje.	Pritisnite gumb za vključitev pare stran od vaše likalne mize, tako dolgo dokler likalnik spušča paro.
Bel izcedek prihaja ven skozi pore likalne površine.	Z grelnika odpada vodni kamen, ker ga niste odstranjujete dovolj pogosto.	Izperite zbiralnik (glejte § za odstranjevanje kamna iz vaše centrale).

SLO

Težave	Možni vzroki	Rešitve
Rjav izcedek prihaja ven iz por likalne površine in umažejo perilo.	Uporabljate kemična sredstva za odstranjevanje vodnega kamna ali pa vodo z dodatki.	Nikoli ne uporabite nobenega sredstva za kotliček (glej § katero vodo naj uporabimo?).
Likalna površina je umazana in lahko umaže perilo	Uporabili ste previsoko temperaturo.	Pomagajte si z našimi nasveti za izbiro temperature.
	Vaše perilo ni bilo dovolj splahnjeno ali pa ste likali novo oblačilo ne da bi oprali.	Prepričajte se, ali je perilo dovolj splahnjeno, ker so lahko na oblačilih ostanki pralnega praška, na novi oblačilih pa tudi kemične snovi.
	Uporabljate škrob.	Škrob posipajte vedno na hrbtno stran, nasprotno od tiste, ki jo likate.
Pare je malo ali je sploh ni.	Rezervoar je prazen (prižgana je rdeča kontrolna lučka).	Napolnite rezervoar.
	Pretok pare je nastavljen na minimum.	Povečajte pretok pare.
	Temperatura likalne plošče je nastavljena na maksimum.	Parna postaja deluje normalno, vendar je zelo vroča para suha in je zato manj vidna.
Okrog zbiralnika uhaja para.	Zbiralnik je slabo privit.	Ponovno privijte zbiralnik.
	Spoj zbiralnika je poškodovan.	Obrnite se na pooblaščen servisni center.
	Naprava je pomanjkljiva.	Parne postaje ne uporabljajte več in se obrnite na pooblaščen servisni center.
Prižge se rdeča lučka za "prazen odstranljivi rezervoar za vodo".	Niste pritisnili na tipko "Restart" za ponoven zagon.	Pritisnite na tipko "Restart" za ponoven zagon, ki se nahaja na kontrolni plošči.
Para ali voda uhajata iz aparata.	Aparat je v okvari.	Parne postaje ne uporabljajte več in se obrnite na pooblaščen servisni center.
Prižgana je kontrolna lučka "anti calc".	Niste pritisnili na tipko "restart" za ponoven zagon.	Pritisnite na tipko "restart" za ponoven zagon, ki se nahaja na upravljalni plošči.

Če se ne da najti vzroka okvare, se obrnite na pooblaščen servis in službo za potrošnike.



Sodelujmo pri varovanju okolja !

- ① Vaš aparat vsebuje številne dele, ki imajo svojo vrednost ali jih še mogoče uporabiti.
- ➔ Oddajte ga na mestu za zbiranje odpadkov ali pa na pooblaščenem servisu, da bo šel v predelavo.

Oulised märkused

Turvanõuded

- Lugege enne seadme esmakordset kasutamist kasutusjuhend hoolega läbi: seadme kasutamine viisil, mis pole juhendiga kooskõlas, vabastab kaubamärgi igasugusest vastutusest.
- Teie turvalisuse tagamiseks vabastab seade kohaldatavatele normatiividele ja seadustele (madalpingeseadmete, elektromagnetilise ühilduvuse ja keskkonnakaitsese kohta käivad direktiivid).
- Aurugeneraator on elektriseade: seda tuleb kasutada ainult tavatingimustes. Keelatud on selle kasutamine professionaalsel eesmärgil.
- Seade on varustatud 2 kaitsesüsteemiga:
 - klapp ülerõhu vältimiseks, mis rikke korral liigse auru seadmest välja laseb,
 - termokaitse, mille ülesanne on vältida ülekuumenemist.
- Aurugeneraator tuleb ühendada:
 - toitevõrku, mille pingeline on 220 kuni 240 V.
 - maandusega pistikupessa.Valesti vooluvõrku ühendamine võib seadme rikkuda ning tühistab garantii.
- Kui kasutate pikendusjuhet, kontrollige, et see oleks bipolaarne (IOA) ja varustatud maandusjuhiga.
- Enne pistiku ühendamist maandusega pistikupessa kerige juhe lõpuni lahti.
- Kui toitejuhe või auruvoolik on viga saanud, tuleb see ohuolukordade vältimiseks lasta viivitamatult volitatud teeninduskeskuses asendada.
- Seadme vooluvõrgust lahtiuhendamiseks ärge hoidke mitte juhtmest, vaid pistikut.
 - Ühendage seade vooluvõrgust lahti:
 - enne paagi täitmist või katlakivikoguja pesu,
 - enne selle puhastamist,
 - pärast iga kasutuskorda.
- Seadet tohib kasutada ja asetada ainult kindlale pinnale. Triikrauda alusele pannes veenduge, et viimase alla jääv pind oleks stabiilne.
- Seadet ei tohi kasutada (isikud, s.h. lapsed), kelle füüsilised ja vaimsed võimed ning meeled on piiratud või isikud, kes seda ei oska või ei tea, kuidas seade toimib, välja arvatud juhul, kui nende turvalisuse eest vastutav isik kas nende järele valvab või on neile eelnevalt seadme tööpõhimõtteid ja kasutamist selgitanud.
- Ka tuleb valvata selle järele, et lapsed seadmega ei mängiks.
- Ärge jätke seadet kunagi järelvalveta:
 - kui see on vooluvõrku ühendatud,
 - kui see on jahtunud vähem kui 1 tund.
- Triikrauda tald ja selle alus võivad olla väga tulised ning tekitada põletusi: ärge puutuge nende vastu. Triikrauda tald ei tohi mitte mingil juhul minna vastu toitejuhet.
- Seade eraldab auru, mis võib tekitada põletusi. Käsitsege triikrauda ettevaalikult, eriti vertikaalse triikimise korral. Ärge suunake auruvahusid kunagi inimeste ega loomade poole.
- Kui soovite katlakivikogujat puhastada, siis enne selle eemaldamist peab aurugeneraator olema täielikult maha jahtunud ja vähemalt 2 tundi vooluvõrgust lahti ühendatud.
- Juhul kui katlakivikoguja kaob või katki läheb, laske see volitatud teeninduskeskuses uuega asendada.
- Keelatud on aurugeneraatori panek vette või mistahes vedelikku. Keelatud on panna seadet voolava vee alla.
- Seadet ei tohi kasutada, kui see on maha kukkunud, kui sellel on silmaga nähtavaid vigastusi, kui see lekib või ei tööta korralikult. Ärge püüdke mitte kunagi seadet lahti monteerida: laske seda volitatud teeninduskeskuses kontrollida, et vältida ohuolukordi.

Kirjeldus

1. Ergonoomiline käepide (sõltuvalt mudelist)
2. Aurulüliti
3. Triikrauda temperatuuriregulaator
4. Triikrauda märgutuli
5. Auruvooliku teleskoophoidik
6. Triikrauda alus
7. Valgustatud sisse/väljalülitamisnupp
8. Toitejuhtme panipaik
9. Toitejuhe
10. Turbo nupp (sõltuvalt mudelist)
11. Lock-System
12. Veepaagi täiteluuk

13. 1,4 l paak
14. Küttekeha (korpuse sees)
15. Auruvoolik
16. Auruvooliku panipaiga klapp
17. Katlakivikoguja kate
18. Katlakivikoguja
19. Juhtimispaneel
 - a. Nupp „Restart“
 - b. Märgutuli „paak tühi“
 - c. Märgutuli „aur valmis“
 - d. Märgutuli „anti-calc“
 - e. Aurukoguse reguleerimisnupp

– Süsteem triikrauda lukustamiseks selle alusele - Lock System

Aurugeneraator on varustatud lukustatava aasaga, mille abil triikrauda saab seadme hõlpsamaks teisaldamiseks ja ärapanekuks aluse

peale fikseerida - fig.1:

- Lukustamine - fig.2
- Vabastamine - fig.3

Seadme kandmiseks triikraua käepidemest hoides:

- asetage triikraud selle alusele aurugeneraatori peal ning tõmmake aasa ülespoole, kuni see paigale lukustub (sellest annab märku klõpsatus) - fig.2.
- Nüüd saab triikraua käepidemest hoides teistsaldada kogu seadet - fig.1.

Ettevalmistavad toimingud

Millist vett kasutada?

- Seade on ette nähtud kasutamiseks kraaniveega. Ent teatud mereäärsetes asulates võib vee soolasisaldus tavalisest kõrgem olla. Sellisel juhul kasutage ainult demineraliseeritud vett.
- Mitte mingil juhul ei tohi kasutada vett, millele on lisatud mistahes ainet (tärglis, parfüüm, lõhnaained, pehmedaja jne.), samuti mitte akuvett ega kondensaati (pesukuivatitist, sügavkülmikutest või kliimaseadmetest pärinevat vett, vihmavett jne.). Kõik need sisaldavad orgaanilisi jäätmelid või mineraalsoolaid, mis kuumuse tulemusena kontsentreeruvad ning võivad põhjustada vee väljapritsimist aruavadest, pruuni värvi tilku või seadme väga kiiret vananemist.

Juhul kui vesi on lubjarikas, kasutage 50 % kraanivett ja 50 % demineraliseeritud vett

Paagi täitmine

- Asetage aurugeneraator stabiilsele, loodis ja kuumakindlale pinnale.
- Kontrollige, et seade on vooluvõrgust väljas ega ole kuum.
- Avage paagi täiteluuk - fig.4.
- Valage tavalisse veekannu maksimaalselt 1,4 l vett ja täitke paak, jälgides seejuures, et veetas ei ulatuks üle „Max“ märgise - fig.5.
- Sulgege täiteluuk.

Auruvooliku teleskoophoidiku kasutamine

- Triikraud on varustatud spetsiaalse juhtmega, mis ei lase juhtmel triigitava pesuga kokku puutuda ning hoiab seega ära viimase kortsumise.
- Võtke auruvoolik selle panipaigast välja ja kerige täielikult lahti.
- Eemaldage kinnitus, et hoidik vabastada.
- Vajutage nupule Eject - fig.6 ja vooliku teleskoophoidik avaneb automaatselt.
- Kui voolikuhoidik tahapoole paindub, avaneb teleskoopsüsteem automaatselt, Eject nupule vajutamata.

Kasutage teleskoophoidikut – see teeb triikimise tunduvalt mugavamaks.

Aurugeneraatori käivitamine

Esimesel kasutuskorral võib seade suitseda ja eraldada spetsiifilist lõhna, mis on täiesti kahjutu. See ei mõjuta mingil moel seadme omadusi ning nii suits kui lõhn kaovad kiiresti.

- Kerige toitejuhe täielikult lahti ja võtke auruvoolik selle panipaigast välja.
 - Vajutage triikrauda kinnihoidet aas alla, et see lukustusest vabastada - fig.3.
 - Ühendage aurugeneraator maandusega pistikupesaga.
 - Vajutage valgustatud sisse/väljalülitamisnupule. See süttib ja küttekeha hakkab tööle: juhtimispaneelil olev roheline märgutuli vilgub - fig.7.
- Kui roheline tuli põlema jääb (umbes 2 minuti pärast), on seade auru kasutamiseks valmis.

Juhtimispaneeli töökirjeldus

- Roheline märgutuli vilgub - fig.7: küttekeha töötab.
- Roheline märgutuli põleb - fig.7: aur on valmis.
- Punane märgutuli „veepaak“ põleb - fig.10: paak on tühi.
- Oranz märgutuli „anti-calc“ vilgub - fig.12: katlakivikogujat tuleb pesta.



Kasutamine

Auruga triikimine

- Seadke triikraua temperatuuriregulaator triigitava kanga asendisse (vt. allpooltoodud tabel).
- Triikraua märgutuli süttib. Pane tähele: seade on valmis, kui triikraua märgutuli kustub ning kui roheline märgutuli juhtimispaneelil lõpetab vilkumise ja jääb põlema.
- Seadistage auru kogus (nupp selleks asub juhtimispaneelil).
- Triikimise keskel süttivad ja kustuvad triikraua ja generaatori märgutuled vastavalt küttekeha tööle ning ei mõjuta mingil moel seadme kasutamist.
- Auru saamiseks vajutage triikraua käepideme all asuval nupule - fig.8. Nupu lahtilaskmisel aurujuga katkeb.
- Umbes minut hiljem ja kasutamise kestel korrapärase vaheaegadega pihustab seade küttekehasse vett. Seejuures tekib heli on normaalne.
- Kui kasutate tärglist, pihustage seda kanga mittetriigitavale küljele.

Triikrauda ei tohi panna metallist alusele: see tuleb alati panna selleks ettenähtud aurugeneraatori alusplaadile, millel on spetsiaalsed libisemisvastased kõrgendid ning mis talub hästi kõrgeid temperature.

TEMPERAUURI JA AURUKOGUSE SEADISTAMINE VASTAVALT TRIIGITAVALE KANGALE:

KANGA TÜÜP	TEMPERatuurIREGULAATORI ASEND	AURUNUPU ASEND
Linane, puuvill	•••	
Villane, siid, viskoos	••	
Sünteeetilised kangad (polüester, atsetaat, akrüül, polüamiid)	•	

Esmakordsel kasutamisel või juhul, kui auru pole mõne minuti jooksul kasutatud: vajutage mitu korda aurunupule - fig.8 (seejuures ei tohi triikraud olla pesu kohal). Sel moel väljutatakse aurusteemist seal olev külm vesi.

- **Temperatuuriregulaatori seadistamine:**
 - Alustage kangastega, mida tuleb triikida madalal temperatuuril, jätkates siis kõrgemat temperatuuri taluvate esemetega (••• või Max).
 - Kui triigite segakiududest kangaid, seadistage triikimistemperatuur vastavalt kõige madalamat temperatuuri vajavale kiule.
 - Villaseid rõivaid triikides vajutage lihtsalt perioodiliselt aurunupule - fig.8, triikrauda seejuures rõiva peale panemata. Sel moel ei hakka kangas läikima.
- **Aurunupu asendi seadistamine:**
 - Si vous repassez à basse température, réglez le bouton de débit de vapeur sur la position mini.
 - Madalal temperatuuri triikides seadke aurunupp minimaalse aurukoguse asendisse.

Auruta triikimine

- Ärge vajutage aurunupule.

Välja arvatud linase või puuvillase triikimisel, tuleb triikrauda kangast paari sentimeetri kaugusel hoida, et seda mitte põletada.

- Seadke temperatuuriregulaator ja aurunupp maksimumasendisse.
- Pange rõivas riidepuule ja tõmmake kangas kergelt käega pingule. Kuna eralduv aur on tuline, ei tohi rõivaid triikida nende seljas olles, vaid ainult riidepuul.
- Vajutage väikeste vahedega aurunupule - fig.8 ning liikuge samal ajal ülevalt alla - fig.9.

Vertikaalne triikimine

Paagi täitmine kasutamise käigus

- Kui süttib punane märgutuli „paak tühi“ - fig.10, ei tooda generaator enam auru. Veepaak on tühi.
- Ühendage aurgeneraator vooluvõrgust lahti. Avage paagi täiteluuk - fig.4.
- Valage tavalisse veekannu maksimaalselt 1,4 l vett ja täitke paak, jälgides seejuures, et veetase ei ulatuks üle „Max“ märgise - fig.5.
- Sulgege täiteluuk.
- Ühendage aurgeneraator uuesti vooluvõrku. Vajutage triikimise jätkamiseks juhtimispaneelil olevale nupule „Restart“, mis seadme uuesti käivitab - fig.11. Kui roheline tuli põlema jääb, on seade auru kasutamiseks valmis.

TURBO funktsioon (sõltuvalt mudelist)

- Eriti suure aurukoguse saamiseks vajutage 2 või 3 korda turbo nupule:
 - eriti paksude kangaste triikimisel,
 - sissetriigitud kortsude väljatriikimisel,
 - eriti tõhusaks vertikaalseks triikimiseks.

Kasutage turbo funktsiooni ettevaatlikult, kuna tugev aurupahvak võib tekitada põletusi.

Hooldus ja puhastamine

Aurgeneraatori puhastamine

- Ärge kasutage triikraua talle ega generaatori korpuse puhastamiseks puhastus-eega katlakivi eemaldusvahendeid.
- Ärge pange ei triikrauda ega generaatorit voolava vee alla.
- Taldal tuleb regulaarselt puhastada käsnaaga, mis ei ole metallist.
- Aeg-ajalt pühkige seadme plastmassosad pehme ja niiske lapiga üle.

Targu talita: Et puhastamine oleks hõlpsam ja triikraua talle suhtes õrnem, pühkige alles leige triikraua tald niiske lapiga üle.

Aurugeneraatori katlakivist puhastamine:

Paaki on keelatud panna katlakivi eemaldusvahendeid (äädikas, spetsiaalvahendi jne.): need võivad küteteha kahjustada. Enne aurugeneraatorist vee eemaldamist tuleb sellel lasta vähemalt 2 tundi jahtuda, et vältida põletuste saamise ohtu.

Et aurugeneraatori püsiks kaua töökorras ja pesule ei jääks triikimisel katlakivi jälgi, on seade varustatud katlakivikoguga. Paagis asuv koguja eemaldab sealt automaatselt tekkinu katlakivi.

Tööpõhimõte:

- Juhtimispaneelil vilkuv oran märgutuli „anti-calc“ annab märku sellest, et kogujat tuleb puhastada - fig.12.

⚠ Ettevaatust – seda toimingut tohib teostada ainult tingimusel, et aurugeneraator on olnud vähemalt kaks tundi vooluvõrgust lahti õhendatud ja täielikult jahtunud. Seda toimingut tuleb läbi viia kraanikausi lähedal, kuna koguja eemaldamisel võib vesi paagist välja voolata.

- Kui generaator on täielikult jahtunud, võtke ära katlakivikoguja kate - fig.13.
 - Keerake koguja täielikult maha ja võtke korpusest välja: sellesse on kogunenud paagis olnud katlakivi - fig.14 ja fig.15.
 - Koguja puhastamiseks piisab selle üleloputamist voolava vee all, nii et sellesse kogunenud katlakivi ära tuleb - fig.16.
 - Pange koguja tagasi selle pesasse ja keerake see korralikult kinni, et vältida lekkeid paagist - fig.17.
 - Pange tagasi kohale katlakivikoguja kate - fig.18.
- Järgmisel kasutuskorral vajutage juhtimispaneelil olevale nupule „restart“, et oran märgutuli „anti-calc“ kustuks.

Aurugeneraatori ärapanek

- Lülitage seade sisse/väljalülitamisnupust välja ja võtke pistik pesast välja.
- Pange triikraud selleks ettenähtud alusele generaatori peal.
- Tõmmake kinnitusaasa ettepoole, triikraua peale, kuni kuulete klõpsu, mis annab märku lukustumisest - fig.2. Sel moel on triikraud kindlalt generaatori peale lukustatud.
- Pange toitejuhe selle panipaika - fig. 19.
- Lükake auruvooliku teleskoopheidik vastavasse õnarusse. Võtke hoidiku otsast kinni ja vajutage seda allapoole, et hoidiku paindus osa läheks aluse sisse.
- Pange auruvoolik selle luugiga panipaika. Keerake auruvoolik kaheks kokku. Lükake moodustunud aasa ots luugi alla ning lükake seda ettevaatlikult sissepoole, kuni vooliku ots teiselt poolt luuki välja tuleb - fig. 20.
- Kui generaatorit hoitakse kapis või mõnes kitsas ruumis, laske sellel enne ärapanekut täielikult maha jahtuda.
- Nüüd võite seadme turvaliselt hoiale panna.

Aurugeneraator ei tööta korralikult?

Probleem	Võimalik põhjus	Kõrvaldamine
Aurugeneraator ei lülitu sisse või triikraua märgutuli ja sisse/väljalülitamisnupu valgus ei põle.	Seadmes ei ole elektrit.	Kontrollige, et kasutatav pistikupesapaneel on korras ja sisse lülitatud (valgustatud sisse/väljalülitamisnupust põleb tuli).
Talla avadest tuleb vett.	Termostaadi seadistused on paigast ära: temperatuur on liiga madal. Voolikus on kondensaati, kuna seadet pole mõnda aega kasutatud.	Triikraud ei ole auru kasutamiseks vajalikku temperatuurini kuumenenud. Pöörduge volitatud teeninduskeskuse poole.
	Kontrollige termostaadi ja aurukoguse seadeid. Oodake enne aurunupu kasutamist, et triikraua märgutuli oleks kustunud.	Vajutage aurunupule triikimislaust eemal, kuni triikraua hakkab tulema auru.
Pesule jäävad veejäljed.	Triikimislauda kate on liiga märg, kuna see ei ole sobilik aurugeneraatoriga triikimiseks.	Kasutage sobilikku triikimislauda (restalus, mis väldib vee kondenseerumist).
Talla avadest tuleb valget vedelikku.	Paagist tuleb katlakivi, kuna seda pole korralikult eemaldatud.	Peske katlakivikoguja puhtaks (vt. § katlakivi eemaldamine aurugeneraatorist).

Probleem	Võimalik põhjus	Kõrvaldamine
Talla avadest tuleb valget vedelikku, mis määrib pesu.	Kasutatud on veelisandeid või keemilisi katlakivieemaldusvahendeid.	Ärge valage paaki mitte midagi peale vee (vt. § millist vett kasutada?). Pöörduge volitatud teeninduskeskuse poole.
Tald on räpane või põlenud ja määrib triigitavat kangast.	Triikraua temperatuur on liiga kõrge.	Lugege läbi temperatuuri seadistamise kohta käiv osa juhendist.
	Pesu on halvasti loputatud või triigitud on uut, pesemata rõivast.	Veenduge selles, et pesu oleks korralikult loputatud, vältimaks pesuvahendi või uute rõivaste korral töötlemisel kasutatud ainete jääke.
	Tärgeldamine.	Pihustage tärklist alati kanga mittetriigitavale küljele.
Auru tuleb vähe või üldse mitte.	Paak on tühi (punane märgutuli põleb).	Täitke paak.
	Aurunupp on miinimumis.	Suurendage aurukogust.
	Talla temperatuur on maksimumis.	Aurugeneraator töötab tõrgeteta, ent aur on kuiv (praktiliselt nähtamatu).
Katlakivikoguja ümbrusest tuleb auru.	Koguja on korralikult kinni keeramata.	Keerake koguja korralikult kinni.
	Koguja tihend on katki.	Pöörduge volitatud teeninduskeskuse poole.
	Seade on vigane.	Ärge kasutage aurugeneraatorit ning võtke ühendust volitatud teeninduskeskusega.
Põleb punane märgutuli „eemaldatav veepaak on tühi“.	Uuesti kasutamahakkamisel pole vajutatud nupule „Restart“.	Vajutage juhtimispaneelil olevale nupule „Restart“.
Seadme alt tuleb auru või vett.	Seade on vigane.	Ärge kasutage aurugeneraatorit ning võtke ühendust volitatud teeninduskeskusega.
Märgutuli „anti calc“ põleb.	Uuesti kasutamahakkamisel pole vajutatud nupule „Restart“.	Vajutage juhtimispaneelil olevale nupule „Restart“.

Kui rikke põhjust pole võimalik kindlaks teha, pöörduge volitatud teeninduskeskuse poole.



Aitame hoida looduskeskkonda!

- ① Teie seadme juures on kasutatud väga mitmeid ümbertöötlemist või kogumist võimaldavaid materjale.
- ➔ Viige seade kogumispunkti või viimase puudumisel volitatud teeninduskeskusesse, et oleks võimalik selle ümbertöötlemine.

Svarbūs nurodymai

Saugos patarimai

- Prieš pirmą kartą naudodamiesi aparatu atidžiai perskaitykite naudojimo instrukcijas: aparato naudojimas nesilaikant instrukcijų atleidžia gamintoją nuo bet kokios atsakomybės.
- Siekiant užtikrinti Jūsų saugumą, šis aparatas atitinka taikomus standartus ir teisės aktus (Žemos įtampos, Elektromagnetinio suderinamumo, Aplinkos apsaugos direktyvų).
- Lygintuvus su garų generatoriumi yra elektrinis aparatas: jis turi būti naudojamas įprastomis naudojimo sąlygomis. Jis skirtas tik naudoti namuose.
- Jame yra 2 apsaugos sistemos
 - per dideliam slėgiui neleidžiantis susidaryti vožtuvus, kuris esant sutrikimui išleidžia garų perteklių,
 - terminis saugiklis, leidžiantis išvengti bet kokio perkaitimo.
- Garų generatorių visada jungkite į:
 - elektros lizdą, kurio įtampa yra 220-240 V,
 - žemintą elektros tinklą.Bet kokią jungimo klaidą gali padaryti nepataisomos žalos ir panaikinti garantiją.
- Jei naudojate ilgiklį, patikrinkite, ar jis yra dviejų polių tipo (10A) su žeminiu jungtimi.
- Prieš elektros laidą jungdami į žemintą elektros tinklą, laidą visiškai išvyniokite.
- Jei elektros maitinimo laidas arba garų laidas yra pažeistas, jis privalo būti pakeistas įgaliotame priežiūros centre, kad nebūtų pavojaus.
- Aparato iš maitinimo tinklo niekada neišjunkite traukdami už laido.
- Aparatą iš tinklo visuomet ištraukite:
 - prieš pildami vandens į talpyklą arba plaudami surinktuvą,
 - prieš valydami aparatą,
 - kaskart baigę naudoti aparatą.
- Aparatas turi būti naudojamas ir padėtas ant tvirtu paviršiaus. Kai dedate lygintuvą ant pagrindo lygintuvui laikyti, įsitikinkite, kad paviršius, ant kurio dedate, yra tvirtas.
- Šis aparatas nėra skirtas naudoti asmenims (taip pat vaikams), kurių fizinės, jutiminės arba protinės galimybės yra apribotos, taip pat asmenims, neturintiems atitinkamos patirties arba žinių, išskyrus tuos atvejus, kai už jų saugumą atsakingi asmenys užtikrina tinkamą priežiūrą arba jie iš anksto gauna instrukcijas dėl šio aparato naudojimo.
- Vaikai turi būti prižiūrimi, užtikrinant, kad jie nežaistų su aparatu.
- Niekada nepalikite aparato be priežiūros:
 - kai jis yra įjungtas į elektros maitinimo tinklą,
 - kol nebuvo vėsinamas apie 1 val.
- Lygintuvo padas ir korpuso padėklas lygintuvui laikyti gali būti labai karšti ir nudeginti: nelieskite jų. Elektros laidų niekada nelieskite su lygintuvo padu.
- Aparatas leidžia garus, kurie gali nudeginti. Lygintuvą laikykite atsargiai, ypač lygindami vertikalčiai. Niekada garų nunukreipkite į asmenis ar gyvūnus.
- Norėdami atsukti surinktuvą ir jį išplauti, visada palaukite, kol garų generatorius atvės – leiskite jam pastovėti daugiau kaip 2 valandas išjungę iš maitinimo tinklo.
- Jei pamesite arba sugadinsite surinktuvą, paprašykite pakeisti jį įgaliotame priežiūros centre.
- Garų generatoriaus niekada nemerkite į vandenį ar bet kokį kitą skystį. Niekada neplaukite jo vandeniu, bėgančiu iš čiaupo.
- Aparato negalima naudoti, jei jis nukrito, yra aiškiai matomų pažeidimų, teka vanduo arba sutrikęs aparato veikimas. Niekada neardykite aparato: nuneškite jį patikrinti į įgaliotą priežiūros centrą, kad nebūtų pavojaus susizeisti.

Aprašymas

1. Patogi rankena (priklausomai nuo modelio)
2. Garų valdymo mygtukas
3. Lygintuvo temperatūros reguliavimo mygtukas
4. Lygintuvo šviesos signalas
5. Teleskopinio laido antgalis
6. Padėklas lygintuvui laikyti
7. Įjungimo / išjungimo jungiklis su šviesos signalu
8. Skyrelis elektros laidui sudėti
9. Elektros laidas
10. "Turbo" mygtukas (priklausomai nuo modelio)
11. "Lock-System"
12. Talpyklos pildymo angos dangtelis
13. 1,4 l talpykla
14. Šildymo katilas (korpuso viduje)
15. Garų laidas
16. Anga garų laidui sudėti
17. Kalkių nuosėdų surinktuvo dangtelis
18. Kalkių nuosėdų surinktuvas
19. Mygtukų skydelis
 - a. "Restart" (pakartotinio įjungimo) mygtukas
 - b. Signalas "Tuščia talpykla"
 - c. Signalas "Garai paruošti"
 - d. Signalas "anti-calc"
 - e. Garų kiekio reguliavimo mygtukas

Lygintuvo pritvirtinimo prie pagrindo sistema "Lock System"

Garų generatoriuje yra lygintuvą prie korpuso pritvirtinantis lankelis, kad būtų lengviau lygintuvą nešti ir tvarkyti - fig.1:

- Pritvirtinimas - fig.2
- Nuėmimas - fig.3

Norėdami nešti garų generatorių už lygintuvo rankenos

- padėkite lygintuvą ant garų generatoriaus padėklo lygintuvui laikyti ir nuleiskite pritvirtinamąjį lankelį ant lygintuvo, kol jis susijungs su pagrindu (turite išgirsti spragtelėjimą) - fig.2.

- Norėdami nešti garų generatorių, paimkite lygintuvą už rankenos - fig.1.

Paruošimas

Kokį vandenį naudoti

- Aparatas buvo sukurtas veikti naudojant vandenį iš čiaupo. Tačiau kai kuriuose pajūriuose regionuose druskos kiekis vandenyje gali būti didelis. Tokiu atveju naudokite tik demineralizuotą vandenį.
- Niekada nenaudokite vandens, kuriame yra pridėta priedų (krakmolo, kvėpalų, aromatinių medžiagų, minkštiklio), ir akumuliatorių vandens ar susikondensavusio vandens (pavyzdžiui, vandens iš skalbinių džioviklų, šaldytuvų, kondicionierių, lietaus vandens). Tokiame vandenyje yra organinių atliekų ar mineralinių elementų, kurie esant aukštai temperatūrai koncentruojasi ir dėl kurių gali sutrikti garų išmetimas, atsirasti rudų nutėkėjusio skysčio žymių arba aparatas gali susidėvėti per trumpą laiką.

Jei vanduo yra labai kalkėtas, sumaišykite 50 vandens iš čiaupo ir 50 parduodamo demineralizuoto vandens.

Pripildykite talpyklą

- Garų generatorių padėkite ant tvirtos ir horizontalios vietos, nebijancios karščio.
- Patikrinkite, ar aparatas yra išjungtas iš maitinimo tinklo ir atvėsęs.
- Atidarykite talpyklos pildymo dangtelį - fig.4.
- Naudokite vandens grafiną - pripilkite jį iki ne daugiau kaip 1,4 l vandens ir pripildykite talpyklą, neviršydami lygio "Max" - fig.5.
- Uždarykite talpyklos pildymo dangtelį.

Teleskopinio laido antgalio naudojimas

- Lygintuve naudojamas teleskopinio laido antgalis, kad lyginant laidas nesitrintų jį skalbinius ir jų neglamžytų.
- Ištraukite garų laidą iš jam skirtos vietos ir visiškai jį išvyniokite.
- Nuimkite raištį, kad laido antgalis atsilaisvintų.
- Paspauskite mygtuką "Eject" - fig.6 - teleskopinio laido antgalis išsiima automatiškai.
- Jei laido antgalis nėra tvirtai įkištas, teleskopinė sistema pradeda veikti automatiškai, jums nereikia paspausti mygtuko "Eject".

Kad būtų patogiau lyginti, visuomet naudokite teleskopinio laido antgalį.

Ijunkite garų generatorių

Naudojant pirmą kartą, gali sklisti dūmų ir kvapas, kurie yra nekenksmingi. Šis reiškinys, neturintis pasekmių aparatui, greitai išnyks.

- Visiškai išvyniokite elektros laidą ir ištraukite garų laidą iš jam skirtos vietos.
- Nuleiskite lygintuvo tvirtinamąjį lankelį, kad pradėtų veikti apsauginė sistema - fig.3.
- Garų generatorių įjunkite į žemintą elektros tinklą.
- Paspauskite jungimo / išjungimo jungiklį su šviesos signalu. Signalas užsidega ir šildymo katilas kaista: mirksi žalias signalas, esantis mygtukų skydelyje - fig.7. Kai žalias signalas lieka užsidegęs (po beveik 2 minučių), garai yra paruošti naudoti.

Mygtukų skydelio veikimas



- Žalias signalas mirksi - fig.7: šildymo katilas kaista.
- Žalias signalas užsidega - fig.7: garai paruošti naudoti.
- Raudonas signalas "Vandens talpykla" užsidega - fig.10: talpykla tuščia.
- Oranžinis signalas "anti-calc" mirksi - fig.12: reikia išskalauti kalkių surinktuvą.

Naudojimas

Lyginimas su garais

- Lygintuvo temperatūros reguliavimo mygtuką nustatykite pagal lyginamo audinio tipą (žr. lentelę toliau).
- Lygintuvo šviesos signalas užsidega. Dėmesio: lygintuvą galima naudoti, kai lygintuvo šviesos signalas užgęsta, o žalias signalas, esantis mygtukų skydelyje, lieka užsidegęs.
- Nustatykite garų kiekį (reguliavimo mygtukas yra mygtukų skydelyje).
- Lyginant lygintuvo šviesos signalas ir signalas "Garai paruošti" užsidega ir užgęsta pagal karščio poreikį, nedarydami įtakos lyginimui.
- Norėdami papurkšti garų, paspauskite garų valdymo mygtuką, esantį po lygintuvo rankena - fig.8. Garai nustoja eiti atleidus mygtuką.
- Praėjus beveik minūtei ir reguliariai naudojant aparatą, aparate esanti elektrinė pompa įpurškia vandens į šildymo katilą. Dėl to girdisi triukšmas, kuris yra įprastas.
- Jei naudojate krakmolą, purškite jį ant išvirkštosios lyginamo drabužio pusės.

Lygintuvo niekada nedėkite ant metalinio lygintuvo pagrindo - tai galėtų pagrindą sugadinti dėkite jį ant korpuso padėklo lygintuvui laikyti: jame yra slysti neleidžiantys dantukai ir jis atsparus aukštoms temperatūroms.

TEMPERATŪROS REGULIAVIMAS IR GARŲ KIEKIS PAGAL LYGINAMO AUDINIO TIPĄ		
AUDINIO TIPAS	TEMPERATŪROS MYGTUKO REGULIAVIMAS	GARŲ MYGTUKO REGULIAVIMAS
Linas, medvilnė	•••	
Vilna, šilkas, viskozė	••	
Sintetiniai audiniai (poliesteris, acetatas, akrilikas, poliamidas)	•	

Pirmą kartą naudodami arba tuo atveju, jei garų nenaudojote kelias minutes, kelis kartus iš eilės paspauskite garų valdymo mygtuką - fig.8 laikydami lygintuvą nusukę nuo skalbinių. Tai leis pašalinti šaltą vandenį iš garų grandinės.

- **Lygintuvo temperatūros mygtuko reguliavimas**
 - Iš pradžių lyginkite audinius, kuriems reikalinga žema temperatūra, pabaigoje lyginkite audinius, kurie nebijo aukštesnės temperatūros (••• arba "Max").
 - Jei lyginate maišyto pluošto audinius, nustatykite jautriausiam pluoštui tinkamą lyginimo temperatūrą.
 - Jei lyginate vilnonius drabužius, lygintuvo garų valdymo mygtuką spauskite tik pulso režimu - fig.8, nedėdami lygintuvo ant drabužio. Taip drabužis nepradės blizgėti.
- **Garų kiekio mygtuko reguliavimas:**
 - Jei lyginate storą audinį, garų kiekį padidinkite.
 - Jei lyginate nustatę žemą temperatūrą, garų kiekio mygtuką nustatykite ties "min" padėtimi.

Sausas lyginimas

- Nespauskite garų valdymo mygtuko.

Vertikalus lyginimas

Lygindami ne lininius ar medvilninius audinius, lygintuvą laikykite kelių centimetrų atstumu, kad nesudegintumėte audinio.

- Lygintuvo temperatūros mygtuką ir garų kiekio reguliavimo mygtuką nustatykite ties padėtimi "Max".
- Pakabinkite drabužį ant pakabo ir audinį lengvai išstempkite ranka. Kadangi garai yra labai karšti, niekada nelyginkite drabužio ant žmogaus - tik pakabintą ant pakabo.
- Garų valdymo mygtuką spauskite - fig.8 su pertraukomis, lygintuvą vesdami iš viršaus į apačią - fig.9.

Talpyklos pildymas lyginant

- Kai užsidega raudonas signalas "tuščia talpykla" - fig.10, garų nebebus. Vandens talpykla yra tuščia.
- Garų generatorių išjunkite iš maitinimo tinklo. Atidarykite talpyklos pildymo dangtelį - fig.4.
- Naudokite vandens grafiną - pripilkite į jį ne daugiau kaip 1,4 l vandens ir pripildykite talpyklą, nevirsdami lygio "Max" - fig.5.
- Uždarykite talpyklos pildymo dangtelį.
- Garų generatorių vėl įjunkite į maitinimo tinklą. Paspauskite pakartotinio įjungimo mygtuką "Restart" - fig.11, esantį mygtukų skydelyje, kad galėtumėte toliau lyginti. Kai žalias signalas lieka užsidegęs, garai paruošti naudoti.

"TURBO" funkcija (priklausomai nuo modelio)

- 2 ar 3 kartus paspauskite "Turbo" mygtuką, kad garų būtų daugiau
 - lyginant storus audinius,
 - lyginant raukšles,
 - veiksmingai naudojant vertikalų lyginimą.
- "Turbo" funkcija naudokitės atsargiai, nes labai didelis garų kiekis gali nudeginti.

Priežiūra ir valymas

Garų generatoriaus valymas

- Priuri arba korpusui valyti nenaudokite jokios nukalkinimo ar priežiūros priemonės.
- Lygintuvo arba jo korpuso niekada neplaukite po vandeniu, bėgančiu iš čiaupo.
- Reguliariai valykite padą kempine, neturinti metalinių dalių.
- Plastikines dalis retkarčiais nuvalykite švelniu lengvai sudrekinutu skudurėliu.

Naudingas patarimas:
norėdami lengviau nuvalyti lygintuvo padą ir jo nesubraižyti, dar šiltą padą valykite drėgna kempine.

Lengvai nukalkinkite savo garų generatorių:

Norėdami išskalauti šildymo katilą, nenaudokite nukalkinimo priemonių (acto, pramoninės kalkės šalinančios priemonės...): jos galėtų jam pakenkti. Prieš valant garų generatorių, būtina leisti jam atvėsti – palikti pastovėti daugiau kaip 2 valandas, kad būtų išvengta bet kokio pavojaus nusidėginti.

Kad garų generatorius būtų naudojamas ilgiau ir kalkių nuosėdos nebūtų išmetamos, garų generatoriuje yra įdėtos kalkių nuosėdų surinktuvas. Šis į bakelį įdėtas surinktuvas automatiškai surenka kalkių nuosėdas, kurios susidaro viduje.

Veikimo principas

- Oranžinis šviesos signalas "anti-calc" mirksi mygtukų skydelyje, parodydamas, kad reikia išvalyti surinktuvą - fig.12.

⚠ Dėmesio: šios operacijos negalima atlikti, kol garų generatorius nėra išjungtas daugiau kaip dvi valandas ir visiškai neatvėso. Atliekant šią operaciją, garų generatorius turi būti prie kriauklės, nes atidarant iš bakelio gali tekėti vanduo.

- Garų generatoriui visiškai atvėsus, nuimkite kalkių nuosėdų surinktuvo dangtelį - fig.13.
 - Visiškai atsukite surinktuvą ir ištraukite jį iš korpuso – jame yra surinktos bakelyje susikaupusios kalkių nuosėdos - fig.14 ir 15.
 - Norint gerai išvalyti surinktuvą, užtenka jį praskalauti po tekančiu vandeniu, kad būtų pašalintos jame susikaupusios kalkių nuosėdos - fig.16.
 - Vėl įdėkite surinktuvą į jam skirtą vietą, gerai jį prisukdami, kad neprabėgtų vanduo - fig.17.
 - Įdėkite kalkių nuosėdų surinktuvo dangtelį į vietą - fig.18.
- Kitą kartą naudodami, paspauskite mygtukų skydelyje esantį mygtuką "Restart, kad užgestų oranžinis signalas" anti-calc.**

Garų generatoriaus sutvarkymas

- Išjunkite įjungimo / išjungimo jungiklį ir ištraukite laidą iš maitinimo tinklo.
- Padėkite lygintuvą ant garų generatoriaus padėklo lygintuvui laikyti.
- Nuleiskite tvirtinamąjį lankelį ant lygintuvo – turite išgirsti pritvirtinimą rodantį spragtelėjimą - fig.2. Taip lygintuvas bus visiškai saugiai užblokuotas ant korpuso.
- Elektros laidą įdėkite į jam skirtą vietą - fig.19.
- Išpauskite teleskopinio laido antgalį į įpjovą. Paimkite laido antgalį ir paspauskite, kad lankščioji dalis sutiltų į pagrindą.
- Sudėkite garų laidą į jam skirtą angą. Paimkite laidą, sulenkite jį į dvi dalis, kad susidarytų kilpa. Vieną šios kilpos galą įkiškite į angą, paskui lėtai stumkite, kol laido galas išlis kitoje angos pusėje - fig.20.
- Garų generatoriui leiskite atvėsti prieš jį padėdami į vietą, jei laikote jį spintoje arba siauroje vietoje.
- Garų generatorių galite visiškai saugiai padėti.

Kilo problemų su garų generatoriumi?

Problemos	Galimos priežastys	Sprendimai
Neužsidega garų generatoriaus signalas arba lygintuvo šviesos signalas ir išjungimo / įjungimo jungiklis su šviesos signalu.	Nėra aparatui reikiamos įtampos.	Patikrinkite, ar aparatas gerai įjungtas į veikiančią elektros lizdą ir yra jam reikalinga įtampa (užsidega įjungimo / išjungimo jungiklis su šviesos signalu).
Vanduo teka per pado skylutes.	Neteisingai nustatytas termostatas: temperatūra per žema.	Kreipkitės į įgaliotą priežiūros centrą.
	Naudojate garus, kai lygintuvas nėra pakankamai įkaitęs.	Patikrinkite, kaip nustatytas termostatas ir garų kiekis. Prieš įjungdami garų mygtuką palaukite, kol lygintuvo šviesos signalas užges.
	Vamzdeliuose susikondensavo vanduo, nes garus naudojate pirmą kartą arba kurį laiką jų nenaudojote.	Garų mygtuką spauskite lygintuvą laikydami toliau nuo lyginimo stalo, kol iš lygintuvo pradės eiti garai.
Ant skalbinių atsiranda vandens pėdsakų.	Į lyginimo stalo užtiesalą prisigeria vandens, nes jis nepritaikytas prie garų generatoriaus galingumo.	Išigykite pritaikytą lyginimo stalą (padėklą su grotelėmis, ant kurio nesikaupia vanduo).

Problemos	Galimos priežastys	Sprendimai
Per pado skylutes teka baltas skystis.	Šildymo katilas išmeta kalkių nuosėdas, nes jis nėra reguliariai nukalkinamas.	Išplaukite surinktuvą (žr. skyrelį "Aparato nukalkinimas").
Per pado skylutes teka rudas skystis ir tepa skalbinius.	Naudojate chemines nukalkinimo priemones arba į lyginimo vandenį dedate priedų.	Niekada į talpyklą nedėkite jokios priemonės (žr. skyrelį "Kojį vandenį naudoti"). Kreipkitės į įgaliotą priežiūros centrą.
Padas yra nešvarus arba rudas ir gali sutepti skalbinius.	Naudojate per aukštą temperatūrą.	Perskaitykite mūsų patarimus dėl temperatūros reguliavimo.
	Skalbiniai nebuvo pakankamai išskalauti arba lyginote naują drabužį prieš jį skalbdami.	Išitikinkite, ar skalbiniai pakankamai gerai išskalauti, kad būtų pašalintos galimos muilo ar cheminių priemonių liekanos nuo neseniai išskalbtų drabužių.
	Naudojate krakmolą.	Krakmolą visada purškite ant išvirškiosios lyginamo drabužio pusės.
Garų yra nedaug arba visai nėra.	Talpykla tuščia (užsidega raudonas signalas).	Pripilkite į talpyklą vandens.
	Garų kiekis nustatytas ties mažiausia riba.	Padidinkite garų kiekį.
	Pado temperatūra nustatyta ties didžiausia riba	Garų generatorius veikia įprastai, bet labai įkaitę garai išdžiūna, todėl mažiau matomi.
Garai sklinda aplink surinktuvą.	Surinktuvas blogai prisuktas.	Prisukite surinktuvą.
	Sugadintas surinktuvo tarpiklis.	Kreipkitės į įgaliotą priežiūros centrą.
	Aparatas yra su defektu.	Nebenaudokite garų generatoriaus ir kreipkitės į įgaliotą priežiūros centrą.
Užsidega raudonas signalas, kuris reiškia "išimama vandens talpykla tuščia".	Nepaspaudėte pakartotinio aparato įjungimo mygtuko "Restart".	Paspauskite mygtukų skydelyje esantį pakartotinio aparato įjungimo mygtuką "Restart".
Iš aparato apačios sklinda garai arba teka vanduo.	Aparatas yra su defektu.	Nebenaudokite garų generatoriaus ir kreipkitės į įgaliotą priežiūros centrą.
Užsidega signalas "anti calc".	Nepaspaudėte pakartotinio aparato įjungimo mygtuko "Restart".	Paspauskite mygtukų skydelyje esantį pakartotinio aparato įjungimo mygtuką "Restart".

Jei negalima nustatyti gedimo priežasties, kreipkitės į centrą, įgaliotą atlikti priežiūrą po pardavimo.



Prisidėkime prie aplinkos apsaugos!

- ① Jūsų aparate yra daug medžiagų, kurias galima pakeisti į pirminės žaliavos arba perdirbti
- ➔ Nuneškite jį į surinkimo punktą arba, jei jo nėra, į įgaliotą priežiūros centrą, kad aparatas būtų perdirbtas.

Svarīgi ieteikumi

Drošības norādījumi

- Pirms pirmās lietošanas rūpīgi izlasiet ierīces lietošanas instrukciju: ierīces instrukcijai neatbilstoša lietošana atbrīvo ražotāju no jebkādas atbildības.
- Jūsu drošībai, šī ierīce atbilst noteiktajām normām un direktīvām (Zemsprieguma direktīva, Elektromagnētiskā saderība, Vide...).
- Jūsu tvaika sistēmas gludeklis ir elektriska ierīce: tas jālieto piemērotos apstākļos ierīce paredzēta lietošanai tikai un vienīgi mājās apstākļos.
- Ierīce aprīkota ar 2 drošības sistēmām:
 - vārsts pārāk augsta spiediena novēršanai, kas bojājuma gadījumā izvadīs lieko tvaiku,
 - termo drošinātājs, lai novērstu pārkaršanu.
- Tvaika sistēmas gludekli vienmēr pieslēdziet:
 - pie elektriskās strāvas stipruma no 220 līdz 240 V.
 - kontaktligzdā ar iezemējumu.Jebkura pieslēgšanas kļūda var izraisīt nelabojamus gludekļa bojājumus un padara garantiju par spēkā neesošu. Ja Jūs izmantojat pagarinātāju, pārliecinieties, ka tas ir dipolu tipa (10A) ar iezemējošo vadu.
- Pirms pieslēgt ierīci kontaktligzdā ar iezemējumu, iztīniet elektrības vadu līdz galam.
- Ja strāvas pieslēguma vads vai tvaika padeves vads ir bojāts, tas jānomaina autorizētajā servisa centrā, lai novērstu negadījumus.
- Neatslēdziet ierīci, raujot aiz vada. Vienmēr atslēdziet ierīci:
 - pirms tvertnes uzpildīšanas vai kolektora skalošanas,
 - pirms tīrīšanas,
 - pēc katras lietošanas reizes.
- Gludeklis jālieto un jānovieto uz stabilas virsmas. Kad novietojat gludekli uz paliktna, pārliecinieties, lai virsma, uz kuras to novietojiet, būtu stabila.
- Šo ierīci nav paredzēts izmantot personām, (ieskaitot bērnus), kuru fiziskās, sensorās vai garīgās spējas ir ierobežotas, vai personām, kurām trūkst pieredzes vai zināšanu, izņemot gadījumus, kad šīs personas ieguvušas informāciju par apkopi vai iepazīstinātas ar iepriekš norādītajām instrukcijām par šīs ierīces lietošanu no personas, kas atbildīgas par viņu drošību.
- Pieskatiet bērnus un pārliecinieties, ka tie nespējās ar ierīci.
- Nekad nelietojiet ierīci bez uzraudzības:
 - tiklīdz tā pieslēgta elektrības padevei,
 - stundu pēc lietošanas, kamēr ierīce atdziest.
- Gludekļa pamatne un korpusa paliktnis var sasniegt ļoti augstu temperatūru un izraisīt apdegumus: nepieskarieties tiem. Nekad neaizskariet vadus ar gludekļa pamatni.
- Jūsu ierīce izdala tvaiku, kas var izraisīt apdegumus. Pliojieties uzmanīgi ar gludekli, īpaši vertikālās gludināšanas laikā. Nekad nevirziet tvaiku uz cilvēkiem vai dzīvniekiem.
- Pirms kalķakmens savācēja noskrūvēšanas un skalošanas, vienmēr sagaidiet līdz tvaika sistēmas ierīce ir atdzisusi un atslēgta no elektrības vismaz 2 stundas.
- Ja Jūs pazaudējat vai sabojājat kalķakmens savācēju, lieciet to nomainīt autorizētā servisa centrā.
- Nekad neiegremdējiet tvaika ierīci ūdenī vai jebkurā citā šķidrumā. Nekad nelieciet to zem tekoša ūdens.
- Ierīci nedrīkst izmantot, ja tā iepriekš nokritusi, ir redzami bojājumi vai funkcionēšanas defekti. Nekad neizjauciet ierīci: tā jāapskata autorizētā servisa centrā, lai izvairītos no briesmām.

Apraksts

1. Ērts rokturis (atkarībā no modeļa)
2. Tvaika padeves poga
3. Gludekļa temperatūras regulēšanas slēdzis
4. Gludekļa signāllampīna
5. Teleskopiskā vada izeja
6. Gludekļa statīvs
7. Slēdzis ieslēgt/izslēgt
8. Elektrības vada glabāšanas nodalījums
9. Elektrības vads
10. Turbo poga (atkarībā no modeļa)
11. «Lock-System»
12. Tvertnes uzpildes aizvīrtnis
13. Tvertne 1,4l
14. Sildītājs (korpusa iekšpusē)
15. Tvaika padeves vads
16. Mehānisms tvaika padeves vada savākšanai
17. Kalķakmens savācēja aizsargs
18. Kalķakmens savācējs
19. Vadības bloks
 - a. poga «Restart»
 - b. signāllampīna «tvertne tukša»
 - c. signāllampīna «tvaiks gatavs»
 - d. signāllampīna «anti-calc»
 - e. tvaika plūsmas regulēšanas poga

Gludekļa pamatnes «Lock System»

Jūsu tvaika padeves ierīce ir aprīkota ar statīvu gludekļa turēšanai uz korpusa un bloķētāju ērtāki pārvietošanai un uzglabāšanai - fig.1 :

- Nobloķēšana - fig.2
- Atbloķēšana - fig.3

Lai pārvietotu tvaika sistēmas ierīci aiz gludekļa roktura:

- novietojiet gludekli uz tvaika padeves sistēmas statīva un atlokiet bloķētāju, līdz dzirdat klikšķi - fig.2.
- Satveriet gludekli aiz roktura un pārvietojiet tvaika padeves sistēmu - fig.1.

Sagatavošana

Kādu ūdeni izmantot?

- Jūsu ierīce ir paredzēta lietošanai ar krāna ūdeni. Tomēr dažos reģionos pie jūras ūdeni var būt paaugstināts sāls daudzums. Tādos gadījumos izmantojiet tikai no minerāliem attīrītu ūdeni.
- Nekad neizmantojiet ūdeni ar piemaisījumiem (cieti, smaržām, aromātiskām vielām, mikstinātājiem utt.), ūdeni no akumulatoriem vai kondensātu (piemēram, ūdeni no velas žāvētājiem, ledusskapjiem, kondicionieriem, lietus ūdeni). Šie ūdeņi satur organiskus atkritumus vai minerālelementus, kas karstumā koncentrējas un var izraisīt plaisāšanu, brūnus traipus vai Jūsu aparāta priekšlaicīgu nolietošanos.

Ja Jūsu ūdens ir pārāk kaļķains, sajauciet 50% krāna ūdeni ar 50% no minerāliem atbrīvotu, veikalā pirktu ūdeni.

Piepildiet tvertni

- Nolieciet tvaika ierīci uz stabilas, cietas un siltumizturīgas pamatnes.
- Pārbaudiet, vai ierīce ir atslēgta no strāvas un ir auksta.
- Atveriet tvertnes piepildīšanas aizvīrti - fig.4.
- Ar ūdens karafes palīdzību ielejiet tvertnē ne vairāk kā 1,4 l ūdeni, skatoties, lai netiek pārsniegts maksimālais līmenis - fig.5.
- Aiztaisiet tvertnes aizvīrti.

Izmantojiet teleskopiskā vada izeju

- Jūsu gludeklis ir aprīkots ar teleskopiskā vada izeju, lai novērstu vada raustišanu un gludekļa atdzišanu gludināšanas laikā.
- Izņemiet tvaika padeves vadu no nodalījuma un attīniet pilnībā.
- Lai atbrīvotu vadu, noņemiet saiti.
- Nospiediet uz pogas Eject - fig.6 un teleskopiskais vads automātiski ieņems pozīciju.
- Tiklīdz vada izeja sakustēsies, teleskopiskā sistēma automātiski nostāsies vietā un nebūs jāspiež pogas Eject.

Ērtākai lietošanai vienmēr izmantojiet teleskopiskā vada izeju.

Ieslēdziet tvaika sistēmu

Pirmajā lietošanas reizē ierīce var izdalīt dūmus un nekaitīgu smaku. Tas ātri pazudīs un turpmāko ierīces lietošanu neietekmēs.

- Attīniet līdz galam elektrisko vadu un izņemiet tvaika vadu no nodalījuma.
 - Nolokiet bloķētāju uz priekšu, lai atbloķētu drošības sistēmu - fig.3.
 - Ieslēdziet tvaika sistēmu elektriskajā kontaktligzdā ar «iezemējumu».
 - Nospiediet izgaismoto slēdzi ieslēgt/izslēgt. Tas iedegsies un uzsāks gludekļa karsēšanu: uz vadības bloka mirgos zaļā lampiņa - fig.7.
- Kad zaļā lampiņa pārstāj mirgot (apm. pēc 2 minūtēm), tvaiks ir gatavs.

Vadības bloka darbība

- Zaļā lampiņa mirgo - fig.7 : gludeklis silst.
- Zaļā lampiņa deg un nemirgo - fig.7 : tvaiks ir gatavs.
- Deg sarkanā lampiņa - «ūdens tvertne» - fig.10 : tvertne ir tukša.
- Mirgo oranžā lampiņa «anti-calc» - fig.12 : nepieciešams noskalot kaļķakmens savācēju.

Lietošana



Gludināšana ar tvaiku

- Novietojiet gludekļa temperatūras slēdzi uz attiecīgo auduma tipu (skat. tabulu zemāk).
- Iedegsies gludekļa lampiņa. Uzmanību: ierīce ir gatava lietošanai, kad gludekļa lampiņa pārstāj degt un zaļā lampiņa uz vadības bloka pārstāj mirgot, bet turpina degt.
- Kontrolējiet tvaika plūsmu (regulācijas poga atrodas uz vadības bloka).
- Gludināšanas laikā gludekļa lampiņa un tvaika gatavības lampiņa iedegsies un pārstās degt atkarībā no karstuma nepieciešamības, nepārtraucot gludekļa darbību.
- Lai padotu tvaiku, nospiediet uz tvaika padeves pogas, kas atrodas zem gludekļa roktura - fig.8. Tvaika izplūde apstāsies, kad atlaidsiet nospiesto pogu.
- Apmēram minūti pēc gludekļa un tvaika lietošanas, elektriskais pumpis, ar ko aprīkota Jūsu ierīce, ievadīs ūdeni sildītājā. Tas izraisīs troksni, kam tā jābūt.
- Ja Jūs izmantojat cietinātāju, uzsmidziniet uz gludināmā auduma otras puses.

Nekad nolieciet gludekli uz metāla pamatnes, kas to var sabojāt, bet gan uz paredzētā korpusa statīva: tas aprīkots ar neslīdošu un aizsargājošu materiālu ar augstas temperatūras izturību.

Temperatūras noregulēšana

TEMPERATŪRAS UN TVAIKA PADEVES REGULĒŠANA ATKARĪBĀ NO GLUDINĀMĀ AUDUMA VEIDA:

AUDUMA VEIDS	TEMPERATŪRAS SLĒDŽA NOREGULĒŠANA	TVAIKA PLŪSMAS POGAS NOREGULĒŠANA
Lins, kokvilna	•••	
Vilna, zīds, viskoze	••	
Sintētika (poliesters, acetāts, akrils, poliamīds)	•	

Pirmajā lietošanas reizē vai pēc vairāku minūšu tvaika nelietošanas: nospiediet tvaika padeves pogu vairākas reizes pēc kārtas - fig.8, aizgriežot gludekli prom no gludināmās veļas. Tas palīdzēs izvadīt auksto ūdeni no tvaika sistēmas.

- **Gludekļa temperatūras regulēšanas slēdžis:**
 - Sāciet ar tiem audumiem, kuru gludināšanai nepieciešama zema temperatūra un beidziet ar tiem, kurus var gludināt ar visaugstāko temperatūru (••• vai Max).
 - Ja Jūs gludiniet jauktu šķiedru audumus, noregulējiet gludināšanas temperatūru tādu, kāda piemērota trauslākajai šķiedrai.
 - Gludinot vilnas audumus, nospiediet vairākas reizes tvaika padeves pogu - fig.8, nenovietojot gludekli uz auduma. Tādā veidā Jūs nepadarīsit audumu spīdīgu.
- **Tvaika plūsmas regulēšanas poga:**
 - Ja Jūs gludināt biezu audumu, palieliniet tvaika izplūdes daudzumu.
 - Ja Jūs gludināt ar zemu temperatūru, novietojiet tvaika plūsmas regulēšanas pogu uz minimālo pozīciju.

Sausā gludināšana

- Nespiediet tvaika padeves pogu.

Vertikālā gludināšana

Audumiem, kas nav lins vai kokvilna, turiet gludekli dažus centimetrus nost no auduma, lai to nesadedzinātu.

- Noregulējiet gludekļa temperatūras un tvaika plūsmas regulēšanas pogu uz maksimālo līmeni.
- Pakariniet apģērbu uz pakaramā un ar vienu roku nedaudz pastiepiet audumu. Tvaiks var būt ļoti karsts, tāpēc nekad neveiciet šāda veida gludināšanu, kad apģērbs ir cilvēkam mugurā. Vienmēr pakariniet to uz pakaramā.
- Iļķ pa brīdim nospiediet tvaika padeves pogu - fig.8, pārvietojot gludekli no augšas uz leju - fig.9.

Tvertnes piepildīšana gludekļa lietošanas laikā

- Kad iedegas sarkanā gaisma «tvertne tukša» - fig.10, Jums vairs nav tvaika. Ūdens tvertne ir tukša.
- Atvienojiet tvaika sistēmu no elektrības. Atveriet tvertnes piepildīšanas aizvīrti - fig.4.
- Ar ūdens karafes palīdzību ielejiet tvertnē ne vairāk kā 1,4 l ūdeni, skatoties, lai netiek pārsniegts maksimālais līmenis - fig.5.
- Aiztaisiet tvertnes aizvīrti.
- Pievienojiet tvaika sistēmu elektrībai. Nospiediet uz pogas «Restart» - fig.11, kas atrodas uz vadības bloka, lai atsāktu gludināšanu. Kad iedegsies zaļā lampiņa, tvaiks ir gatavs.

TURBO funkcija (atkarībā no modeļa)

- Dodiet 2 vai 3 impulsus turbo pogai, lai iegūtu maksimālu tvaika daudzumu:
 - ļoti biezu audumu gludināšanai,
 - nevēlamu locījumu likvidēšanai,
 - efektīvai vertikālai gludināšanai.
- Turbo funkciju izmantojiet uzmanīgi, jo spēcīgais tvaiks var izraisīt apdegumus.**

Apkope un tīrīšana

Tvaika sistēmas tīrīšana

- Pamatnes vai korpusa tīrīšanai neizmantojiet nekādus atkalpošanas vai speciālos tīrīšanas līdzekļus.
- Nekad nelieciet gludekli vai tā korpusu zem tekoša ūdens.
- Regulāri tīriet gludekļa pamatni **ar sūkli bez metāliskām detaļām.**
- Laiku palaižam noīriet plastmasas detaļas ar mikstu un viegli samitrinātu lupatīti.

Triks: Vieglāki un nekaitīgāki gludekļa pamatnes tīrīšanai izmantojiet mitru sūkli uz vēl nedaudz siltas virsmas.

Sildītāja skalošanai neizmantojiet atkalķošanas līdzekļus (etiķi, rūpnieciskos atkalķotājus ...) tie var sildītāju sabojāt. Pirms tvaika sistēmas iztukšošanas, obligāti atstājiet to atdzist uz 2 stundām, lai novērstu jebkādu apdegumu risku.

Lai paldzinātu ierīces kalpošanas ilgumu un novērstu kalķakmens nogulsnes, tvaika sistēma ir aprīkota ar iestrādātu kalķakmens savācēju. Savācējs, kas ievietots tvertnē, automātiski savāc kalķakmeni, kas veidojas tās iekšpusē.

Darbības princips:

- Uz vadības bloka sāks mirgot oranža lampiņa «anti-calc», lai norādītu, ka pienācis laiks izskalo savācēju - fig.12.

⚠️ Uzmanību! Neveiciet šīs darbības, ja tvaika sistēma nav bijusi atslēgta vismaz divas stundas un nav pilnīgi auksta. Veicot šo darbību, tvaika sistēma jātur virs izlietnes, jo pēc atvēršanas no tvertnes var izlīst ūdens.

- Tiklīdz tvaika sistēma pilnībā atdzisusi, noņemiet kalķakmens savācēja aizsargu - fig.13.
- Pilnībā atskrūvējiet savācēju un izņemiet to no korpusa, tas satur tvertnē savāktu kalķakmeni - fig.14 un fig.15.
- Lai iztīrītu savācēju, pietiek to vienkārši palikt zem tekoša ūdens, tas noņems kalķakmeni - fig.16.
- Atlieciet savācēju atpakaļ vietā, un kārtīgi aizskrūvējiet, lai nodrošinātu ūdens necaurlaidību - fig.17.
- Nolieciet vietā savācēja aizsargu - fig.18.

Nākošās lietošanas laikā nospiediet pogu «Restart», kas atrodas uz vadības bloka, lai nodzēstu oranžo lampiņu «anti-calc».

Tvaika sistēmas gludekļa salikšana pēc lietošanas

- Izslēdziet slēdzi Ieslēgt/Izslēgt un atvienojiet ierīci no elektrības.
- Nolieciet gludekli uz tvaika sistēmas statīva.
- Nolokiet bloķētāju uz gludekļa līdz dzirdat «klikšķi» - fig.2. Tādā veidā gludeklis tiks droši nobloķēts uz korpusa.
- Savāciet elektrības vadu un novietojiet to nodalījumā - fig. 19.
- Nolieciet teleskopisko vadu atpakaļ nodalījumā. Paņemiet vadu pie izejas un uzspiediet, lai novietotu elastīgo daļu atpakaļ pamatnē.
- Salieciet tvaika vadu atpakaļ nodalījumā. Paņemiet vadu un salokiet uz pusēm, izveidojot cilpu. Cilpas galu ielieciet nodalījumā un lēnām stumiet, līdz tas parādās otrā nodalījuma galā - fig. 20.
- Atdzešējiet tvaika sistēmu, ja Jums tā jānovieto skapī vai šaurā vietā.
- Pēc tam Jūs droši varat nolikt tvaika sistēmas gludekli glabāties.

Problēmas ar tvaika sistēmas gludekli?

Problēmas	Iespējamais iemesls	Risinājumi
Neiedegas lampiņas uz tvaika sistēmas, gludekļa vai slēdža Ieslēgt/Izslēgt.	Ierīce nav pieslēgta strāvai.	Pārbaudiet, vai kontaktdakša ir kārtīgi ievietota kontaktligzdā, kurā ir strāva (slēdzis Ieslēgt/Izslēgt izgaismosies).
Pa gludekļa pamatnes atverēm tek ūdens.	Termostats ir bojāts: temperatūra ir par zemu.	Sazinieties ar autorizētu servisa centru.
	Jūs izmantojat tvaiku tad, kad gludeklis vēl nav uzkaršis.	Pārbaudiet termostata un tvaika izplūdes regulēšanas slēdžus. Nogaidiet, līdz izdziest lampiņa uz gludekļa un tad uzsākat tvaika padevi.
	Ja Jūs izmantojat tvaiku pirmo reizi, vai neesat to kādu laiku lietojuši, ūdens caurulē ir kondensēšies.	Nospiediet tvaika padeves slēdzi, turot gludekli prom no gludināmās virsmas, līdz tas izdala tvaiku.
Uz gludināmās veļas parādās ūdens pēdas.	Jūsu gludināmās virsmas pārsegs ir palicis mitrs, jo nav paredzēts tvaika sistēmas gludeklim.	Nodrošinieties ar piemērotu gludināmo virsmu (restota virsma, kas novērš kondensēšanos).
No gludekļa pamatnes atverēm izdalās balti traipi.	Sildītājs izdala kalķi, jo nav veikta regulāra attīrīšana no kalķakmens.	Izskalojiet savācēju (skat. Nodaļu «Tvaika sistēmas atkalķošana»).

Problēmas	Iespējamais iemesls	Risinājumi
No gludekļa pamatnes atverēm izdalās brūni traipi un smērē veļu.	Gludekļa ūdenī ir ķīmisku atkalķošanas vai citu līdzekļu piejaukums.	Nekad tvertnē neļieiet citu šķidrumu kā ūdeni (skat. nodaļu «Kādu ūdeni izmantot» ?) Sazinieties ar autorizētu servisa centru.
Gludekļa pamatne ir netīra vai brūna un var notraipīt gludināmo veļu.	Jūs gludināt ar pārāk augstu temperatūru.	Skat. mūsu padomus temperatūras noregulēšanai.
	Jūsu veļa nav kārtīgi izskalota, vai arī Jūs gludināt jaunu apģērbu pirms tas izmazgāts.	Pārliecinieties, ka veļa ir kārtīgi izskalota, lai novērstu iespējamo ziepju traipu vai ķīmisku produktu nokļūšanu uz jaunām drēbēm.
	Jūs izmantojat cietinātāju.	Vienmēr cietinātāju izsmidziniet uz gludināmā auduma otras puses.
Tvaika ir par maz vai nav vispār.	Tvertne ir tukša (iedegusies sarkanā lampiņa).	Piepildiet tvertni.
	Tvaika izplūde ir noregulēta uz minimālo līmeni.	Paaugstiniet tvaika izplūdes līmeni.
	Gludekļa pamatnes temperatūra ir noregulēta uz maksimālo līmeni.	Tvaika sistēma funkcionē kā parasti, bet tvaiks ir ļoti karsts un sauss, tāpēc mazāk redzams.
Tvaiks izdalās ap kaļķakmens savācēju.	Savācējs nav kārtīgi ieskrūvēts vietā.	Izņemiet un ievietojiet atpakaļ savācēju.
	Savācēja blīve ir bojāta.	Sazinieties ar autorizētu servisa centru.
	Ierīce ir ar defektiem.	Vairāk nelietojiet tvaika sistēmas gludekli un sazinieties ar autorizētu servisa centru.
Iedegusies lampiņa «noņemamā ūdens tvertne ir tukša».	Jūs neesat nospieduši «Restart» pogu darbības atsākšanai.	Darbības atsākšanai nospiediet «Restart» pogu, kas atrodas uz vadības bloka.
Tvaiks vai ūdens izdalās no ierīces apakšas.	Ierīce ir ar defektiem.	Vairāk nelietojiet tvaika sistēmas gludekli un sazinieties ar autorizētu servisa centru.
Iedegusies lampiņa «anti calc»	Jūs neesat nospieduši «Restart» pogu darbības atsākšanai.	Darbības atsākšanai nospiediet «Restart» pogu, kas atrodas uz vadības bloka.

Ja problēmas cēloni nav iespējams noteikt, vērsieties autorizētajā servisa centrā.



■ Iesaistāties vides aizsardzībā!

- ① Ierīces ražošanā izmantoti vairāki materiāli, kas ir lietojami atkārtoti vai atkārtoti pārstrādājami.
- ➔ Nododiet to elektroierīču savākšanas punktā vai, defekta gadījumā, autorizētā servisa centrā, lai nodrošinātu tās pārstrādi.

