

KIVI

KIVI LED TV
User manual

KIVI LED телевизор
Инструкция по эксплуатации

KIVI LED телевизор
Інструкція з експлуатації

KIVI LED телевизор
Пайдалану жөніндегі нұсқаулық

KIVI LED ტელევიზორი
ექსპლუატაციის ინსტრუქცია



Please read this manual before using the device.

Ознакомьтесь с данным руководством перед использованием устройства.

Ознайомтесь з даною інструкцією перед використанням пристрою.

Құрылғыны пайдаланбас бұрын осы нұсқаулықты оқып шығыңыз.

გახიზეთ, გაეცნოთ მოცემულ სახელმძღვანელოს მოწყობილობის გამოყენებამდე.

This operating manual applies to color KIVI LCD TV, designed to receive broadcast television signals and contains information necessary for the consumer for correct and safe operation.

Настоящее руководство по эксплуатации распространяется на телевизоры цветного изображения жидкокристаллические (LED) «KIVI», предназначенные для приема сигналов вещательного телевидения и содержит информацию, необходимую потребителю для правильной и безопасной эксплуатации.

Дана інструкція поширюється на телевізори кольорового зображення рідкокристалічні (LED) KIVI, призначені для прийому сигналів мовного телебачення та містить інформацію, необхідну для правильної та безпечної експлуатації.

Осы пайдалану жөніндегі нұсқаулық тарату теледидарының сигналдарын қабылдауға арналған сұйық-кристалды (LED) «KIVI» түрлі-түсті бейнедегі теледидарларға қолданылады және тұтынушыға дұрыс және қауіпсіз пайдалану үшін қажетті ақпаратты қамтиды.

Нეს სახელმძღვანელო ვრცელდება ფერადი LCD ტელევიზორებზე "KIVI", რომელიც შექმნილია სამაუწყებლო სატელევიზიო სიგნალების მისაღებად და შეიცავს ინფორმაციას მომხმარებლისთვის სწორი და უსაფრთხო მუშაობისთვის.

If you have any questions, functionality, as well as complaints and suggestions, please contact our online support service online chat, e-mail and ringtones. On the extension of the warranty period you can clear your techniques for free service.

The warranty presupposes a free overhaul of the unit, complete in the course of the warranty period.

По вопросам настройки, функционала, а также жалоб и предложений, обращайтесь в нашу круглосуточную службу поддержки в режиме онлайн чатов, e-mail и звонков. На протяжении гарантийного периода Вы можете рассчитывать на бесплатное обслуживание Вашей техники.

Гарантия предусматривает бесплатный ремонт изделия, комплектующих в течении гарантийного срока.

З питань налаштування, функціоналу, а також скарг і пропозицій, звертайтеся в нашу цілодобову службу підтримки в режимі онлайн чатів, e-mail та дзвінків. Протягом гарантійного періоду Ви можете розраховувати на безкоштовне обслуговування Вашої техніки.

Гарантія передбачає безкоштовний ремонт виробу, комплектуючих протягом гарантійного терміну.

Параметрлерді, функционалдылықты, сондай-ақ шағымдар мен ұсыныстарды білу үшін тәулік бойы қолдау қызметіне хабарласып, қоңырау шалыңыз. Кепілдік мерзімі ішінде жабдыққа ақысыз қызмет көрсетуге үміттен аласыз.

Кепілдік кепілдік мерзімі ішінде өнімдерді, бөлшектерді ақысыз жөндеуді қамтамасыз етеді.

პარამეტრების, ფუნქციონირების, ასევე საჩივრებისა და წინადადებების შესახებ კითხვების შემთხვევაში, გთხოვთ, დაუკავშირდეთ ჩვენს სადღეღამისო დახმარების სერვისს ონლაინ ჩეთებში, ელექტრონულ წერილებში და ზარებში. საგარანტიო პერიოდის განმავლობაში შეგიძლიათ დაეყრდნობით თქვენი ტექნიკის უფასო მოვლა -პატრონობას.

გარანტია ითვალისწინებს პროდუქტის, კომპონენტების უფასო შეკეთებას საგარანტიო პერიოდში.

Content**EN**

1. General information	3-5
2. Safety rules and warnings	6-7
3. Specifications	8
4. Installation	9-10
5. Remote control	11-12
6. Connection ports	13
7. System settings and functions	14-18
8. Troubleshooting	19

Содержание**RU**

1. Общая информация	20-21
2. Правила безопасности и предупреждения	22-23
3. Характеристики	24
4. Установка	25-26
5. Пульт дистанционного управления	27-28
6. Порты подключения	29
7. Настройки и функции системы	30-34
8. Устранение неполадок	35

Зміст**UA**

1. Загальна інформація	36-37
2. Правила безпеки та застереження	38-39
3. Характеристики	40
4. Установка	41-42
5. Пульт дистанційного управління	43-44
6. Порти для підключення	45
7. Налаштування та функції системи	46-50
8. Усунення несправностей	51

Мазмұны**KZ**

1. Жалпы ақпарат	52-53
2. Қауіпсіздік және ескерту ережелері	54-55
3. Сипаттамалары	56
4. Орнат	57-58
5. Қашықтан басқару пульті	59-60
6. Жалғау порттары	61
7. Жүйелік параметрлер және функциялар	62-66
8. Ақауларды жою	67

შინაარსი**GE**

1. ზოგადი ინფორმაცია	68-69
2. უსაფრთხოების წესები და გაფრთხილებები	70-71
3. სპეციფიკაციები	72
4. ინსტალაცია	73-74
5. დისტანციური მართვა	75-76
6. ფუნქციის პარამეტრები და ფუნქციები	77
7. სისტემის პარამეტრები და ფუნქციები	78-82
8. უწყისივრობის აღმოფხვრა	83

Please use your smartphone to scan the QR code to contact the technical support service through the proposed communication channels.

Воспользуйтесь, пожалуйста, смартфоном для сканирования QR-кода для связи со службой технической поддержки через предложенные каналы связи.

Скористайтесь, будь ласка, смартфоном для сканування QR-коду для зв'язку зі службою технічної підтримки через запропоновані канали зв'язку.

Ұсынылған байланыс арналары арқылы техникалық қолдау қызметіне хабарласу үшін QR кодын сканерлеу үшін смартфоныңызды пайдаланыңыз.

გთხოვთ გამოიყენოთ თქვენი სმარტფონი QR კოდის დასკანერებლად, რათა დაუკავშირდეთ ტექნიკურ დახმარების სერვისს შემოთავაზებული საკომუნიკაციო არხების საშუალებით.



Facebook



Telegram



Viber



BY: 8 820 032 100 86

RU: 8 800 600 10 15

KZ: 8 800 070 01 70

UA: 0 800 606 600



This user manual is included with the TV. An electronic version is also available to users. This guide is available at doc.kivismart.com/manual and the QR code on the left.

К телевизору прилагается данное руководство пользователя. Также пользователям доступна электронная версия. Данное руководство доступно по ссылке doc.kivismart.com/manual и по QR-коду слева.

До телевизору додається цей посібник користувача. Також користувачам доступна електронна версія. Даний посібник є по посиланню doc.kivismart.com/manual і по QR-коду зліва.

Бұл пайдаланушы нұсқаулығы теледидармен бірге берілген. Электрондық нұсқасы қолданушылар үшін де қол жетімді. Бұл нұсқаулық doc.kivismart.com/manual сілтеме бойынша және сол жақтағы QR коды бойынша қолжетімді.

ეს მომხმარებლის სახელმძღვანელო მოყვება ტელევიზორს. ელექტრონული ვერსია ასევე ხელმისაწვდომია მომხმარებლებისთვის. ეს სახელმძღვანელო ხელმისაწვდომია doc.kivismart.com/manual და QR კოდი მარცხნივ.

Important notice regarding software

Software license included with the product

The software for this product is made up of multiple software components, and each of these individual components is copyrighted by the developer.

This product uses a third party software component specified in the User Agreement.

All content, including images, software code, logos, graphics, sounds and services available through this device, belongs to third parties and is protected by copyright, patents, trademarks and/or other intellectual property laws.

Such content and services are provided solely for your personal, non-commercial use. You may use content or services only with permission from the content owner or service provider. Without limiting the general meaning of the foregoing, you may not, unless permission is obtained from the respective owner of the content or services, modify, copy, republish, upload, publish, transmit, translate, sell, create derivative works, promote or in any way distribute any content or services obtained using this device.

By starting to use the device, you acknowledge that there is no transfer or assignment of intellectual property rights to you, and this provision should not be interpreted as a transfer (alienation) and (or) assignment of any intellectual property rights. You acknowledge that you are liable in case you violate the intellectual property rights of the third parties, in particular copyright and related rights, as well as exclusive rights to an invention, utility model, industrial design or trademark. You acknowledge that you are responsible for the legality of the use of applications that will be installed by you or by third parties after you start using the device. The manufacturer and/or the company importing of KIVI TM products shall under no circumstances be liable for infringement of intellectual property rights of the third parties, if such infringement was caused by the creation, upload, posting, copying or modification of information, materials or images in the device made by you or third parties after you start using the device.

Warnings

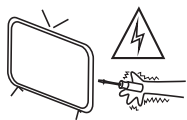

The TV is carrying high voltage. Do not try to disassemble the TV. Contact the authorized service center for assistance.



Do not place or drop any objects on the surface of the TV. Do not spill liquid on the device.



To reduce the risk of fire or electric shock, do not expose the TV to rain or moisture.



Do not place the TV on an unstable surface. TV falling may cause injury or damage to the device.



Protect the TV from falling, bumps and collisions with other objects, which may cause injury and damage.

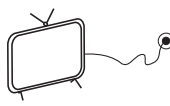

If you are not using the TV for a long time, unplug the power plug.



Do not block the ventilation openings on the cabinet. The device should be used by children only under adult supervision.

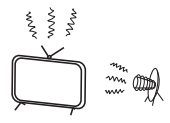

Do not expose the device to direct sunlight or other heat sources. Do not place open flame sources such as candles near the TV.



Do not place the TV on a power cord.

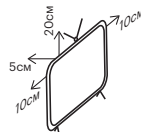

Observe the minimum distance between the TV and surrounding objects. Do not overheat the device.

EN

Product name	KIVI LED TV
Warranty	1 year
Service life*	3 years
Operating temperature, °C	+15 – +35
Storage relative humidity, %	45 – 75
Storage temperature, °C	+5 – +40
Atmospheric pressure, kPa / mm Hg.	86 – 106 / 650 – 800
Operating relative humidity, %	55 – 70
Consumed power in off mode	<1 W or absent

*Service life is the calendar period of product use for its intended purpose, starting from its introduction into circulation, during which the manufacturer (importer/supplier – legal entity accepting claims) guarantees its safety, ensures the possibility of its use and is responsible for significant shortcomings arising from his fault.

**The manufacturer's plant depends on the country of sale. Detailed information on the origin of the product in your region can be found on the packaging label or on the product itself.

Safety rules and warnings

- Use a certified cable with the HDMI logo. Otherwise, it may result in connection errors or the image may not be displayed.
- In order to ensure safety and to extend the life of the product, it is not recommended to use unlicensed software.
- Any damage, injury or malfunction resulting from the use of unlicensed components or software is not covered by the warranty.
- Make sure that all screws in the stands or bracket are correctly inserted and tightened securely (if the screws are not tightened firmly enough, the TV may tilt after installation or be unstable).

Transportation

- The TV must be transported strictly in an upright position, without movement to the sides, in the box and packing materials in which the TV is delivered.
- Disconnect the power cord and all other cables before lifting or carrying the TV.
- When transporting, pay attention to the display marker on the box. Do not place the box on the side of the display.
- Transporting, unpacking, carrying the TV is recommended to be done by two people.
- Hold the TV by the top and bottom of the cabinet. Never hold the device by the display or carry it by the stand.

Unpacking

Before using the TV, carefully remove the shipping tape without jerking so as not to damage the TV panel. You can turn on the TV for up to 1 minute to check the integrity of the matrix. This does not contradict the rules of operation.

Removing the shipping tape from the panels does not affect the warranty or return policy. There may be inscriptions and symbols on the film. It is recommended to remove the film before use.

The list of damages that prevent further use of the TV:

- the power cord or plug is damaged.
- the TV screen is damaged.
- if the TV gets wet.
- after the TV has been dropped.

The liquid crystal panel is a high-tech product. During operation, tiny black or colored dots may appear on the panel, which are noticeable only when you look at the screen closely at close range. Within certain limits, this effect is normal for this type of display and does not affect the device's performance and image quality. An accurate assessment of the condition of the panel (and other potential malfunctions of the device) is carried out only by an authorized service center using special equipment.

Depending on the viewing position (left / right / top / bottom), the brightness and color of the panel may change. This is due to the structural features of the panel. This has nothing to do with performance and is not a malfunction.



This symbol indicates that this product is double insulated between mains voltage and hazardous parts to the user. Only use original spare parts for maintenance.



At the end of its useful life, this product must be returned to the relevant drop-off point for recycling and disposal of the electrical and electronic equipment.

By ensuring this product is disposed correctly you help preserve natural resources and prevent damage to the environment and human health that can otherwise occur if not handled properly.

For more information on the drop-off and disposal points this type of equipment, please contact your local municipal authority or your household waste disposal company.

Terms and conditions for effective, safe use of goods

1. Read the manual carefully before using the TV. Keep this manual.
2. Observe all safety precautions.
3. Follow all the instructions.
4. Do not use this device near water.
5. Wipe the device with a dry cloth.
6. Do not block the ventilation holes, install in accordance with the instructions.
7. Do not install the device near heat sources.
8. Do not neglect the integrity of the power plug. If your outlet does not fit, contact a specialist.
9. Protect the power cord from accidental damage. The power cord must be positioned so that it cannot be stepped on or pinched on by objects placed on or near it. Particular attention should be paid to the places where the cord is connected to electrical outlets, devices.
10. Use only compatible accessories.
11. Turn off the device during lightning storms or when you are away for a long period.
12. The service and repairs should be provided by the qualified personnel. Do not use a device damaged in any way (moisture ingress, damaged cable, etc.).
13. Do not cover the device and ventilation openings.
14. Do not use near open sources of fire.
15. Dispose of your device and accessories in accordance with applicable regulations and standards.
16. Use the device in a dry, clean, ventilated area.
17. Do not place containers with liquid on the device.
18. Distance from heating devices should be at least 1m, air temperature from +15 ° C to 35 ° C, relative air humidity 55–70%.
19. Connect the TV using a relay or constant-voltage regulator to protect the TV from possible power surges.
20. Do not attempt to use for this device any equipment/cables with connectors other than those specified by the manufacturer of this product with this device.

Rules for cleaning the surface of the TV

1. If there is a shipping sticker on the TV screen, some dirt may remain after removing it. Remove dirt before watching TV.
2. When cleaning, the outer surface of the product and the screen may be scratched. To prevent scratches, wipe the outside of the TV and its screen with a soft LCD cleaning cloth.
3. Do not spray water or other liquids directly on the TV. Liquid entering the product may cause damage, fire, or electric shock.
4. Use a soft dry cloth to clean the TV cabinet. Do not use flammable liquids (such as benzine, thinners) or detergents.

To remove stubborn stains, you may apply a small amount of screen cleaner to the fabric. Turn off the TV and use a microfiber cloth to gently wipe the screen to remove grease and fingerprints. Clean the unplugged TV.

**ATTENTION:**

To reduce the risk of fire or electric shock, do not use this device in high humidity.

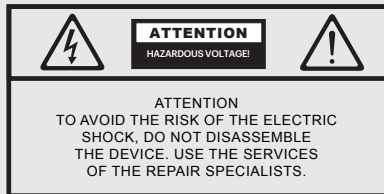

This symbol indicates the electric shock hazard.



This symbol indicates the need to comply with the relevant instructions.

Specifications

Model	32H740LW 32H740LB	32F790LW 32F740LB	40F740LB	43F740LB	43U740LB 43U790LW	50U740LB	55U740LB 55U790LW	65U740LB
Screen size diagonally, inch/cm	32/81	32/81	40/102	43/109	43/109	50/127	55/140	65/165
Display resolution	HD 1366x768	FHD 1920x1080			UHD 3840x2160			
Backlight type	Direct LED							
Aspect ratio	16:9							
Specific power working mode, W/cm2	0,018	0,018	0,016	0,021	0,021 0,019	0,021	0,020	0,020
USB 2.0	2				3			
HDMI	3				4			
HDMI 2.1	HDMI 1.4a				HDMI 2.1			
Bluetooth	Yes							
Composite RCA input	Yes							
Optic audio output	Yes							
3.5 port (audio)	Yes							
Ethernet	Yes							
CI	Yes							
RF antenna (75 ohm IEC type)	Yes							
Analog tuner	Yes							
Digital tuner	DVB-C, DVB-T2							
Wi-Fi	b/g/n				a/b/g/n/ac			
Supply voltage	100-240B ~ 50 Гц							
VESA standard, mm	100-240B ~ 50 Гц							
VESA screw type	200x100	200x100	200x200/100		200x200		400x200	
Hole depth for Vesa screws, mm	M4	M4	M6	M6	M6	M6	M6	M6
Width, height, depth, mm	730x427 x68	730x427 x68	901x511 x64	912x530 x65	1123x650 x62	1123x650 x62	1238x714 x61	1455x837 x64
Dimensions incl. stand, mm	730x467 x180	730x467 x180	901x574 x231	912x222 x588	1123x711 x231	1123x711 x231	1238x776 x269	1455x900 x313
Net weight, kg	4,2	4,4	6,4	6,3	11	11	12,9	18,3

Equipment:

TV set, remote control, operation manual, warranty card, stands 2 pcs, mounting bolts 4 pcs, hexagon, AAA batteries 2 pcs, energy efficiency label, technical sheet (microfiche).

****Package contents, appearance and specifications of the product may differ or may be changed by the manufacturer without notice.**

***Indicators of power supply and electricity consumption refer to the operation of TV in the "Home" mode, indicators in the "Shop" mode may differ upward.**

EN

Installing the TV on a stand



The stand is recommended to be installed by two people.

Choose a smooth, flat surface on which you will perform the installation.

To protect the display and cabinet from damage, place a clean cloth on top of the surface or use the shipping envelope that came with your TV.

Place the TV on the display, holding it so that the center of gravity is not at the corners and sides. Remove the 4 fixing screws from the accessories package and fix the stand with them according to the symbols indicated on them (L - left, R - right). The instructions are drawn based on the front view of the TV.

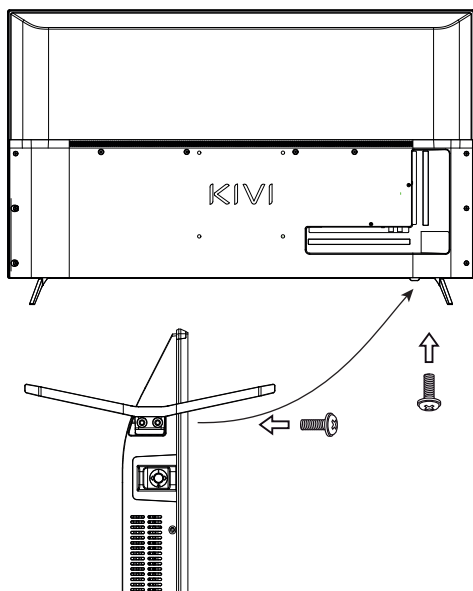

To avoid damage, mount the TV securely to the wall according to the installation instructions.

Installing the TV on a bracket



The TV is recommended to be installed on the bracket by two people or a qualified technician.

The TV is not supplied with screws for mounting the device to the bracket.

Choose a smooth, flat surface on which you will perform the installation.

To protect the display and cabinet from damage, place a clean cloth on top of the surface or use the shipping envelope that came with your TV.

Place the TV on the display, holding it so that the center of gravity is not at the corners and sides. Mount the bracket elements using four screws matching the width of the holes in the TV. To select a bracket, refer to the VESA parameters indicated in this manual.

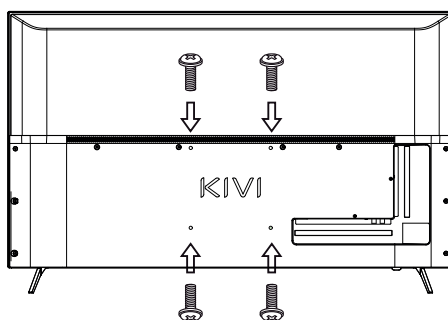

For VESA parameters, see the table on page 8.

Connecting the antenna to the TV

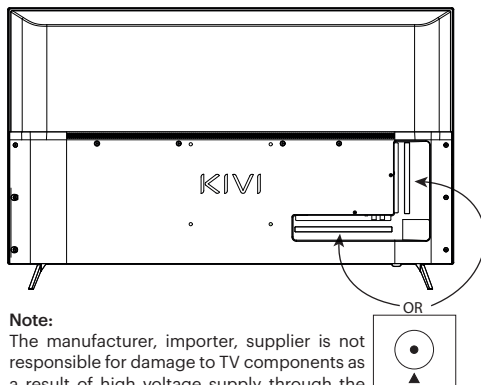

Note:

The manufacturer, importer, supplier is not responsible for damage to TV components as a result of high voltage supply through the antenna port.

Input impedance: 75 Ω

For stable reception of digital TV channels, we recommend using an outdoor antenna with an amplifier (gain of 30 dB or more).

Front Panel

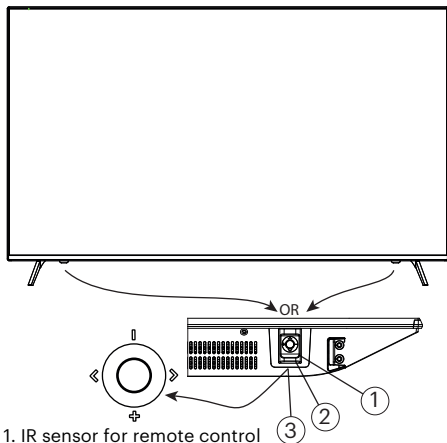

- 1. IR sensor for remote control
- 2. LED status indicator (blue - TV in standby mode, response to the signal of the IR remote control. Inactive - TV is on or no power supply)
- 3. Joystick control

RC (remote control)

Operating range of the remote control (remote control) is up to 10 meters (in the absence of interference or other signal obstacles)
 To use the remote control, you first need to insert the batteries as shown in the schematic picture (the schematic image of the remote control may differ from the real one). For correct operation of the remote control, point it at the IR (infrared) sensor of the TV. We recommend using only alkaline batteries.

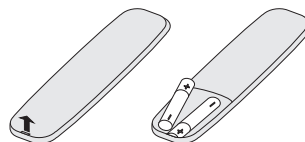

Do not mix new batteries with old ones. This can cause overheating and battery leakage. Batteries should not be exposed to direct sunlight, fire or electric heaters. Do not insert non-rechargeable batteries into the charger. Do not store batteries in the remote for more than one month when not in use.



® The terms HDMI and HDMI High-definition Multimedia Interface and logo HDMI are trademarks or registered trademarks of HDMI Licensing Administrator, Inc.







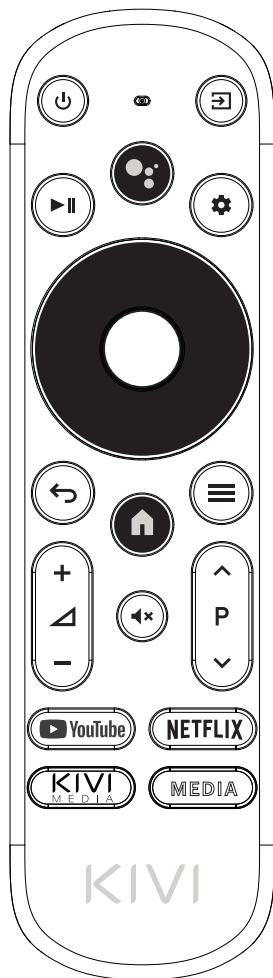









Manufactured under license from DOLBY LABORATORIES. The DOLBY, DOLBY AUDIO and double D symbols are trademarks of DOLBY LABORATORIES.

Remote control (RC40)

EN



Key assignment:

-  To put the TV into standby, turn off or turn on the power. To put the TV into sleep mode, make a short press. To put the TV into standby mode, hold down the button and confirm with OK
-  Choose from a variety of input sources.
-  Activation of the search menu.
-  Start playback. Pause playback.
-  Opens the settings menu.
-  Click to apply.
-  Press to navigate the OSD menu. OK confirms the selection.
-  Return to the previous menu.
-  Press to open or close the OSD menu.
-  Click to open the home page.
-  To adjust the sound level.
-  To access the next or previous channels.
-  To disable or enable audio output from the speaker.
-  Click to open YouTube.
-  Click to open NETFLIX.
-  Click to open KIVI Media.
-  Press to call the media service.

* Supplied with models 32H740LW, 32H740LB, 32F740LB, 40F740LB, 43F740LB















** Voice search function is available in RC40 / 60 remotes. The RC60 pointer controller can be purchased separately - this will expand the functionality of the complete RC40 remote control.

*** Package contents and appearance may differ or may be changed manufacturer without notice.

Remote control/pointer (RC60)



Key assignment:



-  To put the TV into standby, turn off or turn on the power. To put the TV into sleep mode, make a short press. To put the TV into standby mode, hold down the button and confirm with OK.
-  Choose from a variety of input sources.
-  Activation of the search menu.
-  Activating Pointer Mode.
-  Opening the settings menu
- OK** Click to apply.
-  Press to navigate the OSD menu. OK confirms the selection.
-  Return to the previous menu.
-  Press to open or close the OSD menu.
-  Click to open the home page.
-  To adjust the sound level.
- Pv/P^** To access the next or previous channels.
-  To disable or enable audio output from the speaker.
-  Click to open YouTube.
-  Click to open NETFLIX.
-  Click to open KIVI Media.
- MEDIA** Press to call the media service.

* Supplied with models 32F790LW, 43U740LB, 43U790LW, 50U740LB, 55U790LW, 65U740LB

** Voice search function is available in RC40 / 60 remotes.

*** Package contents and appearance may differ or may be changed manufacturer without notice.

Note:

1. While using the remote control in applications, not all buttons and symbols are supported, as the applications are made by third parties.
2. It is possible to adjust the speed of the joystick by simultaneously pressing the buttons:
 - speed increase - pointer button  + right;
 - decrease speed - pointer button  + left.

Note:

Unfortunately, the standard Google Gboard keyboard temporarily does not support control with a remote-pointer. For comfortable use of the pointer with an on-screen keyboard, please open the settings using the notification window that appears when you press the pointer  button on the remote. You will be prompted to connect to the Internet by connecting the TV to a Wi-Fi network, as well as authorization in Google Play and installation of the necessary application for the pointer to work correctly. After installing it, just press the pointer button on the control panel again.

If you have already connected the TV to the Internet when you first turned it on, wait about 5-10 minutes until the Leanback application appears in the general list of applications (the "+" icon in the TV main menu). After that, click on the pointer icon on the remote again.

Detailed instructions in the form of images are also available on the kivismart.com website, in the 24 \ 7 Support section.

We are sorry for the inconvenience caused.



Connecting devices

EN

This TV is compatible with the majority of video playback devices. You may connect audio, video and other devices to it according to this manual and manuals of other devices.

The TV can be connected to the following devices: Blu-ray, Android TV Box, Game console, Audio system, etc.

HD, FHD models

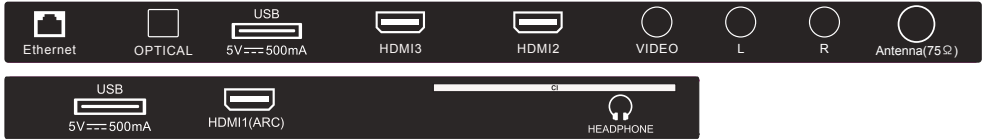

UHD models

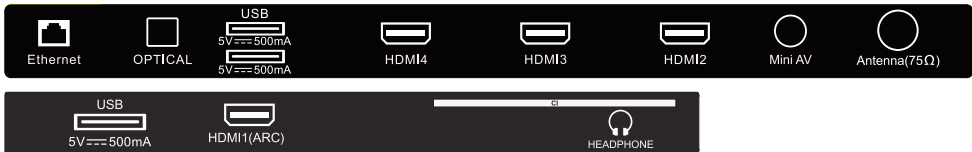

DC IN Input for external power supply 12V===3A

USB Input for USB devices (500mA)

HDMI HDMI type input

Antenna Antenna connection port

CI CAM module connection port

Mini AV IN Composite audio / video input

L/R Composite audio input

VIDEO Composite video - input

LAN Ethernet - input

HEADPHONE Headphone out (3.5mm)

OPTICAL OUT Optical output

Note:

1. Some adapters and devices may work improperly, as they transmit the signal in non-standard ways.
2. All external devices should be connected when the TV is off.
3. The maximum load on the USB port should not exceed 0.5A.

Connecting a CI Conditional Access Card

CAM - a CI Card Module can be purchased from your local digital cable service provider and can be provided with information on using the CI Card. If you have any difficulties when working with the CI card, please contact the service provider.

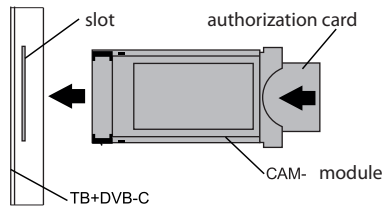
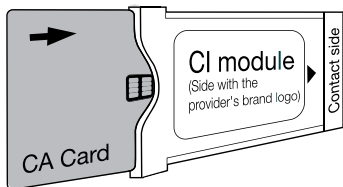

Due to the constant improvement of the products, the names of individual menu modes, the designation of some connectors on the connector panel and the place of their application, as well as the performance of certain ergonomic TV control functions, depending on the software version, may slightly differ from those described and depicted in this manual. which does not significantly affect the operation of the TV.

Initial setup

When you turn on the TV for the first time, an installation wizard will prompt you for basic settings.

Please follow the prompts on the screen.

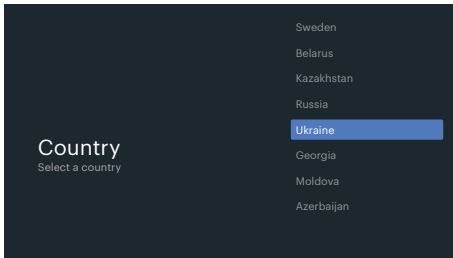

Press ▼▲ to select the system language and press the OK button to confirm the selection.

Pairing the remote* control. Press the Left button at the same time ◀ and the Menu button ≡. Press OK after 5 seconds. After the remote control is paired, you can use the remote control via Bluetooth, it will be possible to use voice input. If you do not need to use the remote control by means of Bluetooth, you can press the Back or Right button to skip this step.

Optional: Connect your Android phone to your TV to tune TV from your smartphone, or select "Skip" to skip this step.

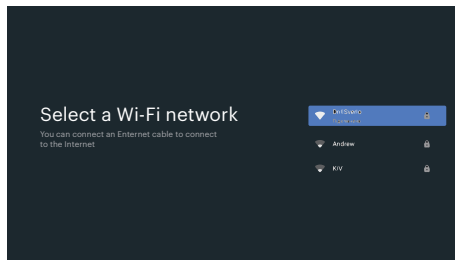

Press ▼▲ to make a Wi-Fi connection, press the OK button and enter the network password. You can also use Ethernet (wired internet connection).

To use Google services, you should "Accept" the terms of use and log in with your Google account (your Gmail mail).

Enter the 4-digit system password using the remote control buttons or the on-screen keyboard. This password will be requested when the parental control function is enabled. Remember or write down your password.

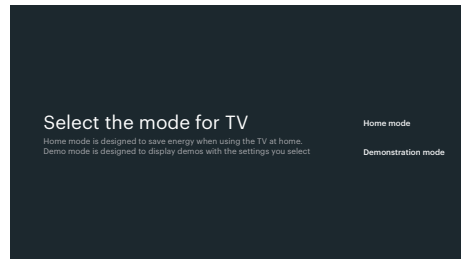

To select a TV use mode, press ▼▲ button and press OK to confirm.

Confirm the selected mode again, select "Yes" to confirm the selected mode, or select "No" to return to the previous step.

By activating the Chromecast function, your TV will be available to stream content from smartphones connected to your home network. This function, like some other settings, can be activated later.

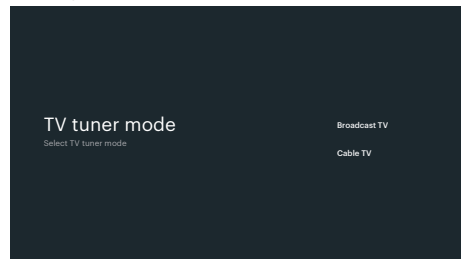

To select the tuner mode for searching, press ▼▲, to select, press OK to confirm. The TV starts scanning the channels. Prior to this operation, make sure that your antenna or provider cable is connected to the TV according to the instructions.

EN

Complete the TV setup by following the instructions on the screen.

Main screen



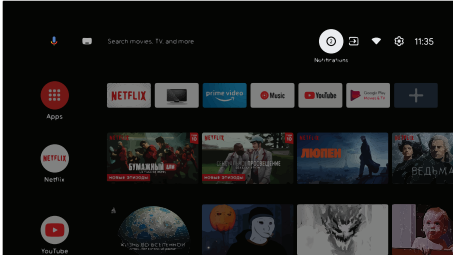

Press the HOME button to go to the main menu page.



 - Open Google Assistant, start voice search, or use voice input.

 - Frequently used applications (frequently used applications can be added/removed/changed by you if necessary).

APPS: Tap to go to the Apps screen, where all installed apps are listed (by default, the entire list is not visible on the Home screen).

-  Notification: Show notifications.
-  Inputs: Icon for selecting an input source.
-  Network & Internet: Icon for network settings such as Wi-Fi.
-  Settings: Here you can configure various system parameters.

Settings

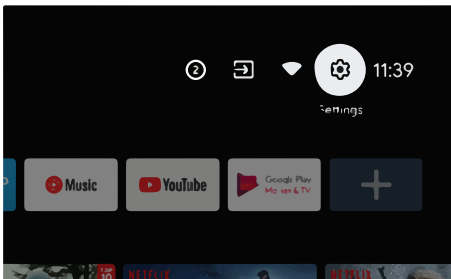

Press , select the gear icon and press OK to enter System Settings.

Network and Internet

Press , to select Network & Internet.

Press the OK button to configure.

Follow the instructions on the screen to set up.

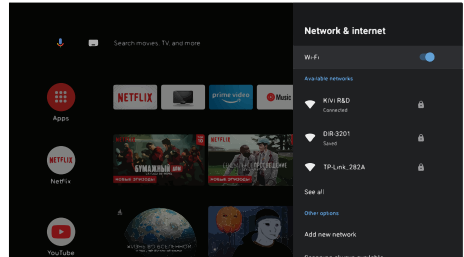

Channel setup

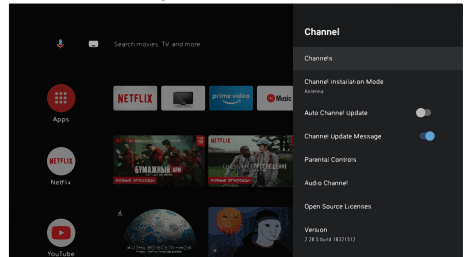

Channels: Select channel sources on the screen.

Antenna: When you select Antenna as the source, the TV can receive analog (ATV) or digital (DVB-T/DVB-T2) television.

Cable TV: When set to Cable TV, the TV can receive both analogue and QAM broadcast signals.

Adding channels to favorites.

To add the desired channel to the list of favorites, while watching press the Options button  on the remote control, then Up and select the appropriate item. To display the list of favorite channels, press OK and, after the list of channels appears, the Blue button on the remote control while watching TV channels.

Antenna

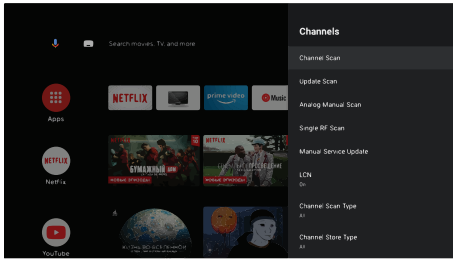

Main menu -> Settings -> Channel -> Channel installation mode
 Select a mode, select Antenna.
 Go to Main Menu -> Settings -> Channel -> Channels.
 Start scanning in the selected mode.

You can also manually tune the channels if necessary or change their distribution in the list.

Note: The aspect ratio mode in the "Full Screen" image settings is intended for use with external sources connected via HDMI (in particular, a PC). The work of broadcast channels with this setting may differ from standard work.

Cable

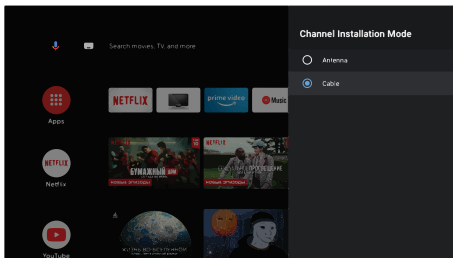

Main menu -> Settings -> Channel -> Channel installation mode
 Select a mode, select Cable TV.
 Select Main Menu - Settings - Channel - Channels.

Select the channel scan mode, with a choice of local operators and the default scan mode.

Channel scan: automatic search with the ability to set some parameters (Advanced, Full, Fast).

Single RF Channel Scan: Manual Scan

Signal sources (inputs)

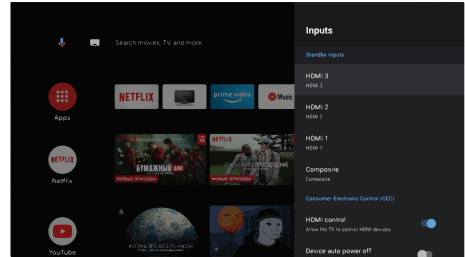

Inputs: Configuring TV operation with external devices.

Control HDMI devices: Activates the submenu of HDMI CEC functions.

CEC/ARC: Consumer Electronics Control (CEC) - consumer electronics management. ARC is an updated CEC technology and stands for Audio Return Channel.

By connecting an ARC / CEC-enabled device to the HDMI ARC port on your TV, you can control the power, volume, and other functions using your TV remote. In most cases, it will also be easy to transfer the TV sound to the device automatically, without turning off the built-in TV speakers. The connected device must also support ARC for this function to work.

Activate the function in HDMI settings

Automatically disconnect device: disconnect HDMI devices together with the TV.

Automatically turn on the TV: automatically turn on TV with HDMI device.

HDMI EDID ver.: setting the EDID version.

Power

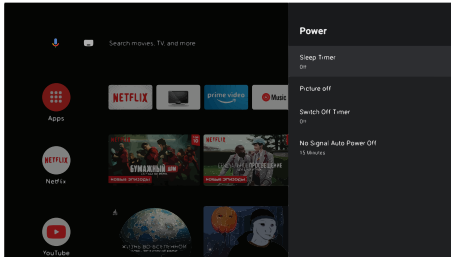

Auto power-off: switching the TV to sleep mode after 10, 20, 30, 40, 50, 60, 90, 120 minutes.

Sleep timer: TV power-off after 30 to 240 minutes, or the option turn-off.

Without picture: TV backlight turn-off.

Picture

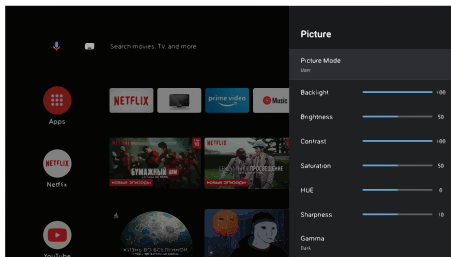

Image mode: Choose between Custom, Standard, Vivid, Sports, Movie, Game, Power Saving.

Adjustment: Tint / Sharpness / Gamma / Color Temperature / Advanced Video Settings / Color Settings.

HDR: Enables recognition of TV HDR files.

Improved video codec: Activation of receiving 4K content from external devices.

Default reset: Reset all picture settings to factory default values.

Sound

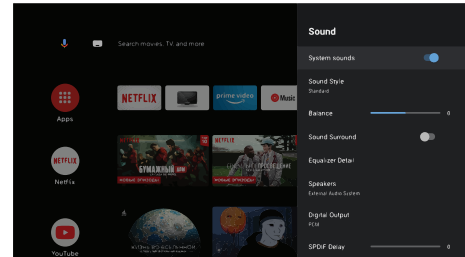

Sound style: Choose between User, Standard, Live Sound, Sports, Movie, Music, News.

Equalizer: Adjusts the sound parameters manually.

Loudspeakers: Choose between audio output sources.

ARC support: In order to enable support for ARC mode, you need to go to Settings -> Sound -> Speakers and select "External audio system". ARC mode is enabled by default.

Digital output: Select between sound modes: Auto, Skip, PCM, Dolby Digital Plus, Dolby Digital.

Digital SPDIF latency: Adjusts digital audio output.

Automatic volume control:

Default reset: Reset all sound settings to factory default settings.

Reset

Press the OK button to enter the submenu. This operation will return the TV to its original state.

Reset - Reset - Delete All

Remote control and accessories

In this menu, you can pair Bluetooth devices *.

To connect the standard remote control, follow the instructions for the description of the remote control.

To pair other devices, make sure the device is in search or pairing mode.

Multimedia player

Play media files from internal memory or USB device.

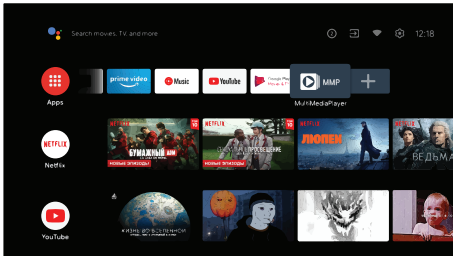

From the TV Main Menu select MultiMediaPlayer to display video, photo or text. When using a USB flash drive, you can view the corresponding files in the USB section.

Note: TV menu, functions, applications, system appearance may differ from the real one.



The TV can also be compatible with wired and wireless joysticks, controllers, keyboards, mice and

other devices that support the Android TV system. As well as joysticks Microsoft Xbox One, Microsoft Xbox 360, Sony DualShock 4, Logitech F310 / F510 / F710

* Bluetooth remote control pairing only applies to KIVI remote controllers that support this function.

Launcher KIVI media *

The KIVI media launcher consists of categories: **Home screen:** Menu, TV channels **Recommendations:** Movies, Applications, System.

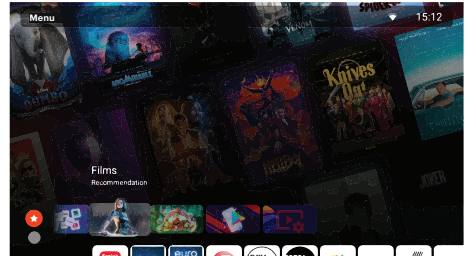

The menu screen contains the categories: Applications, TV channels, Movies, Cartoons, Sports, Games, Benefits, Settings.

When changing categories, the category screen and splash screen change.

To activate the TV channels, you must accept the user agreement and enter the phone number.

After entering the phone number, confirm the activation with the code from SMS.

KIVI Media settings. They are started by pressing the "Menu" button on the remote control when the user is on the main screen of KIVI Media. Among the features: Quick jump to the main TV settings, Quick jump to WiFi settings, The ability to set a photo or video as a background for KIVI Media, Fix the background – increases the priority of the set photo/video background so that it is displayed on top of all posters in the available sections of the launcher

*Launcher is started by the KIVI-media button **KIVI MEDIA**

Troubleshooting

Smart TV is a technological device with software. In addition to malfunctions related to the hardware, in case of non-standard operation of the TV, first of all try to disconnect the TV for 30 seconds. If this is observed in joint work with other external devices (set-top box, router, etc.), we recommend you to disconnect the connected device.

<p>Unstable or missing terrestrial / cable TV signal</p>	<p>1. Does not find channels, channels are shown with image distortion or sound interruptions (antenna)</p> <p>2. Does not find channels, channels are shown with image distortion or sound interruptions (cable)</p>	<p>1. For stable reception of DVB-T2 (digital) and ATV (analog) signals, we recommend using an outdoor antenna with an amplifier (gain of 30 dB or more). Ⓢ Additional power supply for the antenna input from the TV side is not provided and cannot be supplied through the USB ports of the TV. Point the antenna towards the nearest TV tower. If an indoor antenna is used, raise it higher, rotate it around its axis and move it indoors. Make sure Antenna is selected under Settings - Channel - Channel Installation Mode. Tune channels manually (manual tune will show signal level and quality). For a stable picture and sound, the indicators should be from 50% and higher. Check the integrity of the cable.</p> <p>2. When using cable TV (DVB-C) or a common house antenna, we recommend connecting without using a splitter (splitter). If possible, connect the TV to a different antenna cable. Make sure Cable TV is selected under Settings - Channel - Channel Installation Mode. Tune channels manually (manual tune will show signal level and quality). Check the integrity of the cable. Use a signal preamplifier.</p>
<p>No sound output to external speakers</p>	<p>1. Connecting acoustics via Bluetooth</p> <p>2. Connecting acoustics via HDMI</p> <p>3. Connecting acoustics via AUX (3.5 headphone jack)</p> <p>4. Connecting acoustics to optics</p>	<p>1. Connect the acoustics via Bluetooth through the Settings - Remotes and accessories - Add device menu. Follow the operating instructions for the acoustics to select the audio input and switch it to synchronization mode.</p> <p>2. Connect the acoustics to the TV in the HDMI (ARC) connector. In the menu Settings - Sound - Speakers select "External audio system". In the Settings - Device Settings - Inputs - HDMI EDID Version - set the value to "EDID 1.4" In Settings - Device Settings - Sound - Digital Output - select Auto, Skip, PCM, etc. according to the supported mode. Follow the instruction manual of the acoustics for the correct order of connection and selection of the audio input.</p> <p>3. Make sure that the audio cable is fully connected to the TV in the 3.5 (HEADPHONE) jack. Follow the instruction manual of the acoustics for the correct order of connection and selection of the audio input.</p> <p>4. Connect the acoustics to the TV to the OPTICAL connector. In Settings - Device Settings - Sound - Digital Output - select Auto, Skip, PCM, etc. according to the supported mode. Follow the instruction manual of the acoustics for the correct order of connection and selection of the audio input. Using the VOL button on the KIVI remote control, reduce the TV sound volume until it is completely muted. Using the remote control from the acoustics, increase the sound to the required level.</p>

Using a web browser as a video viewer or listening to music can lead to its closure and malfunction of the TV as a whole.
 Use multimedia apps that are content-responsive. For example, YouTube, Netflix, etc.



Scan the QR code with your smartphone camera or Viber

Важное замечание относительно программного обеспечения

Лицензия на программное обеспечение, прилагаемое к продукту

Программное обеспечение данного продукта состоит из нескольких программных компонентов, и на каждое из этих отдельных компонентов распространяются авторские права разработчика.

В данном продукте используется компонент программного обеспечения, выполненный третьим лицом и указанный в Пользовательском соглашении.

Детально с пользовательским соглашением можно ознакомиться на сайте kivimart.com в разделе политика конфиденциальности. Для начала использования телевизора необходимо подтвердить пользовательское соглашение, при первом запуске.

Весь контент, включая изображения, программный код, логотипы, графику, звуки и услуги, доступные через это устройство, принадлежат третьим лицам и охраняются авторскими правами, патентами, товарными знаками и/или другими законами об интеллектуальной собственности.

Такой контент и услуги предоставляются исключительно для Вашего личного некоммерческого использования. Вы можете использовать контент или услуги только в рамках разрешения со стороны владельца контента или поставщика услуг. Не ограничивая общий смысл вышесказанного, Вы не можете, если на то не получено разрешение соответствующего владельца контента или услуг, изменять, копировать, переиздавать, загружать, публиковать, передавать, переводить, продавать, создавать производные произведения, продвигать или каким-либо образом распространять любой контент или услуги, полученные с помощью этого устройства.

Начав пользоваться устройством, Вы признаете, что к Вам не происходит передача или уступка прав на интеллектуальную собственность, и настоящее положение нельзя толковать как передача (отчуждение) и (или) уступка каких-либо прав на интеллектуальную собственность. Вы признаете, что несете ответственность в случае нарушения Вами прав интеллектуальной собственности третьих лиц, в частности авторских и смежных прав, а также исключительных прав на изобретение, полезную модель, промышленный образец или товарный знак. Вы признаете, что несете ответственность за правомерность использования приложений, которые будут установлены Вами или третьими лицами после начала использования устройства. Компания производитель и/или компания импортер продукции ТЗ «KIVI» ни при каких обстоятельствах не несет ответственности за нарушение прав интеллектуальной собственности третьих лиц, если такое нарушение было вызвано созданием, загрузкой, размещением, копированием или изменением информации, материалов или изображений в устройстве, выполненных Вами или третьими лицами после начала использования устройства.

Предупреждения

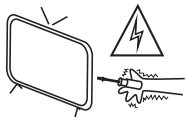

ТВ находится под высоким напряжением. Не пытайтесь разобрать телевизор. Обращайтесь за помощью в авторизованные сервисные центры.



Не устанавливайте и не бросайте какие-либо предметы на поверхность ТВ. Не допускайте попадания жидкости на аппарат.

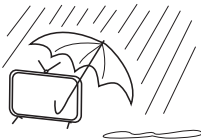

Во избежание возникновения возгорания или поражения электрическим током не используйте аппарат под дождем или не подвергайте ТВ воздействию влаги.



Не устанавливайте ТВ на неустойчивые поверхности. Падение ТВ может стать причиной получения телесных травм и повреждений аппарата.



Оберегайте ТВ от падений, ударов и столкновений с другими предметами это может стать причиной травм и поломки.

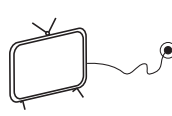

Если Вы не используете телевизор длительное время, извлеките вилку питания из сети.



Не перекрывайте вентиляционные отверстия корпуса. Эксплуатация аппарата детьми должна производиться только под присмотром взрослых.

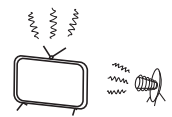

Не подвергайте устройство воздействию прямых солнечных лучей или других источников тепла. Не устанавливайте рядом с ТВ источники открытого пламени, например, свечи.



Не устанавливайте ТВ на сетевой шнур. Вилка изделия должна быть доступна для отключения в случае экстренной ситуации.

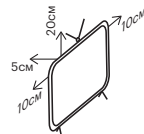

Соблюдайте минимальные расстояния ТВ от окружающих предметов. Не допускайте перегрева устройства.

Наименование изделия	Телевизор цветного изображения жидкокристаллический торговой марки «KIVI»
Гарантийный срок	1 год
Срок службы *	3 года
Температура при эксплуатации, °С	+15 – +35
Относительная влажность при хранении, %	45 – 75
Температура при хранении, °С	+5 – +40
Атмосферное давление, кПа/мм рт. ст.	86 – 106 / 650 – 800
Относительная влажность при эксплуатации, %	55 – 70
Потребляемая мощность в выключенном режиме	<1 Вт или отсутствует

* Срок службы - календарный срок использования продукции по назначению, начиная от введения в обращение, в течение которого изготовитель (импортер/поставщик-юр.лицо принимающее претензии) гарантирует ее безопасность, обеспечивает возможность её использования и несет ответственность за существенные недостатки, возникшие по его вине.

** Завод изготовитель зависит от страны реализации. Детальную информацию о происхождении продукта в Вашем регионе можно найти на этикетке на упаковке или самом продукте.

Правила безопасности и предупреждения

- Используйте сертифицированный кабель с логотипом HDMI. В противном случае – это может привести к ошибкам соединения или может не отображаться изображение.
- В целях обеспечения безопасности и для продления срока использования изделия, не рекомендуется использовать нелицензионное ПО (программное обеспечение).
- На любые повреждения, травмы или неисправности, возникшие в результате использования нелицензионных компонентов или ПО, гарантия не распространяется.
- Следите за тем, чтобы все винты в подставках или кронштейне были правильно вставлены и надежно закручены (если винты затянуть недостаточно сильно, телевизор может наклониться после установки или быть неустойчивым).

Транспортировка

- Транспортировать телевизор необходимо строго в вертикальном положении, без колебаний в стороны, в коробке и упаковочных материалах, в которых телевизор поставляется.
- Прежде чем поднимать и переносить телевизор, отключите кабель питания и все остальные кабели.
- При перевозке, следите за указателем нахождения дисплея на коробке. Не кладите коробку на сторону дисплея.
- Транспортировку, распаковку, перенос телевизора рекомендуется совершать двумя людьми.
- Держите телевизор за корпус сверху и снизу. Ни в коем случае не держите устройство за дисплей и не переносите, удерживая его за подставку.

Распаковка

Перед использованием ТВ снимите аккуратно без рывков транспортировочную пленку, чтобы не повредить панель ТВ. Вы можете включить телевизор до 1 минуты, чтобы проверить целостность матрицы. Это не противоречит правилам эксплуатации.

Снятие транспортировочной пленки на панели не влияет на гарантию или условия возврата товара. На плёнке могут быть надписи и символы. Перед началом использования рекомендуется снять пленку.

Перечень повреждений, не допускающих дальнейшую эксплуатацию телевизора:

- сетевой шнур или вилка повреждены.
- экран телевизора поврежден.
- при попадании на телевизор влаги.
- после падения телевизора.

Жидкокристаллическая-панель — это высокотехнологичное изделие. В процессе работы на панели могут появляться крошечные черные или цветные точки, заметные только при детальном осмотре экрана с близкого расстояния. В определённых рамках, данный эффект является нормой для такого типа дисплеев и не влияет на производительность устройства и качество изображения. Точную оценку состояния панели (и других потенциальных неисправностей устройства) проводит только авторизованный сервисный центр с помощью специального оборудования.

В зависимости от места просмотра (слева/справа/сверху/снизу) яркость и цветность панели может изменяться. Этот происходит ввиду особенностей строения панели. Это не связано с производительностью устройства и не является неисправностью.



Класс II



Класс II

Данный символ указывает на то, что данный продукт имеет двойную изоляцию между напряжением сети и опасных для пользователя деталей. При техническом обслуживании использовать только оригинальные запчасти.



После окончания срока службы данное изделие подлежит сдаче в соответствующий пункт приема электрического и электронного оборудования для последующей переработки и утилизации.

Обеспечивая правильную утилизацию, Вы помогаете сберечь природные ресурсы и предотвращаете ущерб для окружающей среды и здоровья людей, который возможен в случае ненадлежащего обращения.

Более подробную информацию о пунктах приема и утилизации данного вида аппаратуры можно получить в местных муниципальных органах или на предприятии по вывозу бытового мусора.

Правила и условия эффективного, безопасного использования товара

1. Внимательно прочитайте инструкцию перед использованием ТВ. Сохраните эту инструкцию.
2. Соблюдайте все меры предосторожности.
3. Следуйте всем инструкциям.
4. Не используйте устройство рядом с водой.
5. Вытирайте устройство сухой тканью.
6. Не блокируйте отверстия вентиляции, устанавливайте в соответствии с инструкцией.
7. Не устанавливайте устройство рядом с источниками обогрева.
8. Не пренебрегайте целостностью вилки питания. Если Ваша розетка не подходит, обратитесь к специалисту.
9. Берегите кабель питания от случайных повреждений. Кабель питания необходимо положить таким образом, чтобы на него нельзя было случайно наступить или зажать предметами, помещенными на него или рядом с ним. Особое внимание следует уделить местам, где шнур соединяется с электрическими розетками, устройствами.
10. Используйте только совместимые аксессуары.
11. Выключайте устройство во время грозы или Вашего отсутствия в течении длительного периода.
12. Предоставьте сервисное обслуживание и ремонт квалифицированным специалистам. Не используйте поврежденное каким либо образом устройство (попадание влаги, повреждение кабеля и пр.).
13. Не накрывайте устройство и вентиляционные отверстия.
14. Не используйте вблизи открытых источников огня.
15. Утилизируйте устройство и аксессуары согласно правилам и соответствующим стандартам.
16. Используйте устройство в сухом, чистом, вентилируемом помещении.
17. Не устанавливайте на устройство ёмкости с жидкостью.
18. Расстояние от отопительных устройств должно быть не менее 1м, температура воздуха от +15°C до 35°C, относительная влажность воздуха 55–70%.
19. Подключайте ТВ с помощью реле или стабилизатора напряжения, чтобы уберечь телевизор от возможных скачков напряжения.
20. Не пытайтесь применять вместе с данным устройством оборудование/кабели с разъемами, форма и назначение которых не совпадают с предусмотренными производителем данной продукции.

Правила очистки поверхности телевизора

1. Если на экране телевизора имеется транспортировочная наклейка, после ее удаления может остаться небольшое загрязнение. Удалите загрязнения перед просмотром телевизора.
2. При чистке на внешней поверхности изделия и на экране могут появиться царапины. Чтобы предотвратить появление царапин, протирайте внешнюю поверхность телевизора и его экран мягкой тканью, предназначенной для ухода за LCD экранами.
3. Не распыляйте воду или другие жидкости непосредственно на телевизор. Попавшая внутрь изделия жидкость может стать причиной повреждения, возгорания или поражения электрическим током.
4. Для очистки корпуса телевизора используйте мягкую сухую ткань. Не используйте легковоспламеняющиеся жидкости (например, бензин, растворители) или моющие средства.

Для удаления неподатливых пятен допускается нанесение на ткань небольшого количество средства для очистки экранов. Выключите телевизор и салфеткой из микрофибры аккуратно протрите экран, удаляя жирные пятна и отпечатки пальцев. Выполняйте очистку выключенного из сети телевизора.



ВНИМАНИЕ:

Для снижения риска поражения огнём или электричеством не используйте данное устройство при высокой влажности.

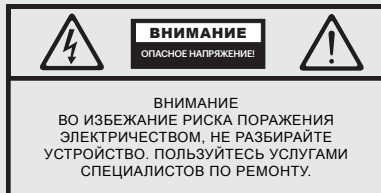

Данный символ указывает на опасность поражения электрическим током.



Данный символ указывает на необходимость соблюдения соответствующих инструкций.

Характеристики

Модель	32H740LW 32H740LB	32F790LW 32F740LB	40F740LB	43F740LB	43U740LB 43U790LW	50U740LB	55U740LB 55U790LW	65U740LB
Размер экрана по диагонали, дюйм/см	32/81	32/81	40/102	43/109	43/109	50/127	55/140	65/165
Разрешение дисплея	HD 1366x768	FHD 1920x1080			UHD 3840x2160			
Тип подсветки	Direct LED							
Соотношение сторон	16:9							
Уд. мощность рэб. режима, Вт/см ²	0,018	0,018	0,016	0,021	0,021 0,019	0,021	0,020	0,020
USB 2.0	2				3			
HDMI	3				4			
HDMI 2.1	HDMI 1.4a				HDMI 2.1			
Bluetooth	Да							
Композитный вход RCA	Да							
Оптический аудиовыход	Да							
Порт 3,5 (аудио)	Да							
Ethernet	Да							
CI	Да							
Антенна RF (75 Ом тип IEC)	Да							
Аналоговый тюнер	Да							
Цифровой тюнер	DVB-C, DVB-T2							
Wi-Fi	b/g/n				a/b/g/n/ac			
Напряжение питания	100-240В ~ 50 Гц							
Стандарт VESA, мм	200x100	200x100	200x200/100		200x200		400x200	
Тип болтов VESA	M4	M4	M6	M6	M6	M6	M6	M6
Ширина, высота, глубина, мм	730x427 x68	730x427 x68	901x511 x64	912x530 x65	1123x650 x62	1123x650 x62	1238x714 x61	1455x837 x64
Размеры с подставкой, мм	730x467 x180	730x467 x180	901x574 x231	912x222 x588	1123x711 x231	1123x711 x231	1238x776 x269	1455x900 x313
Масса нетто, кг	4,2	4,4	6,4	6,3	11	11	12,9	18,3

Комплектация:

Телевизор, пульт дистанционного управления, руководство по эксплуатации, гарантийный талон, подставки 2 шт, крепёжные болты 4 шт, шестигранник, батареи AAA 2 шт, этикетка энергоэффективности, технический лист (микрофиша).

**Комплектация, внешний вид и спецификации продукта могут отличаться или могут быть изменены изготовителем без уведомления.

*Показатели питания, потребления электроэнергии относятся к работе ТВ режиме "Дом", показатели в режиме "магазин" могут отличаться в большую сторону.

Установка ТВ на подставку



Рекомендовано производить монтаж подставки двумя людьми.

Выберите ровную, плоскую поверхность, на которой Вы будете производить монтаж.

Чтобы обезопасить дисплей и корпус от повреждений, постелите на поверхность чистую ткань или используйте упаковочный конверт, идущий в комплекте с телевизором.

Положите ТВ на дисплей, держа его так, чтобы центр тяжести не был на углах и сторонах.

Извлеките из упаковки с аксессуарами 4 крепёжных винта и зафиксируйте ими подставку, соответственно указанных на них символах (L - левая, R - правая). Указания нанесены исходя из фронтального вида ТВ.

RU

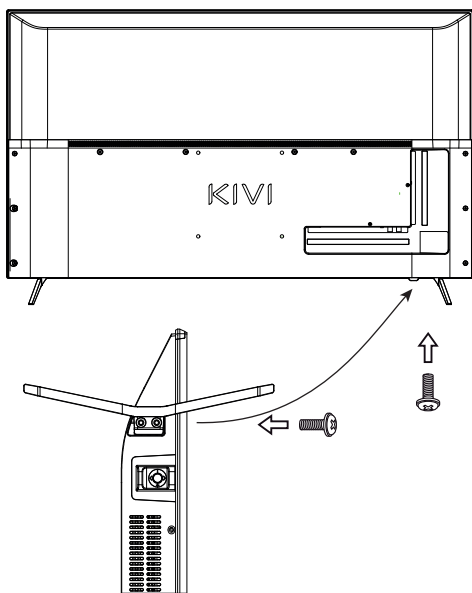

Во избежание повреждений надежно закрепите ТВ на стене в соответствии с требованиями инструкции по установке.

Установка ТВ на кронштейн



Рекомендовано производить монтаж ТВ на кронштейн двумя людьми или квалифицированным специалистом.

Телевизор не комплектуется винтами для установки устройства на кронштейн.

Выберите ровную, плоскую поверхность, на которой Вы будете производить монтаж.

Чтобы обезопасить дисплей и корпус от повреждений, постелите на поверхность чистую ткань или используйте упаковочный конверт, идущий в комплекте с телевизором.

Положите ТВ на дисплей, держа его так, чтобы центр тяжести не был на углах и сторонах. Произведите монтаж элементов кронштейна с помощью четырёх винтов, совпадающих по ширине с отверстиями в ТВ. Для выбора кронштейна, руководствуйтесь параметрами VESA, указанными в данной инструкции.

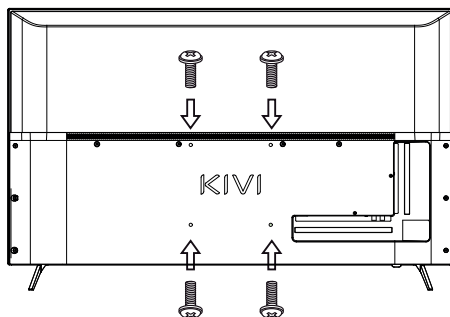

Параметры VESA смотрите в таблице на 24 стр.

Подключение антенны к телевизору

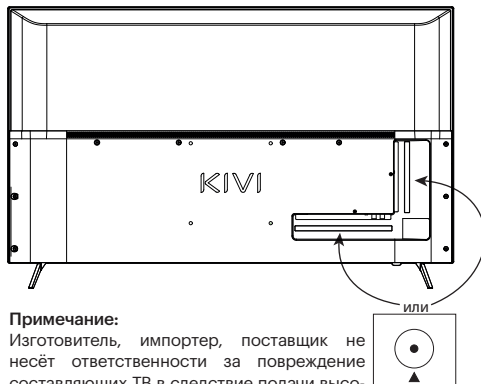

Примечание:

Изготовитель, импортер, поставщик не несёт ответственности за повреждение составляющих ТВ в следствие подачи высокого напряжения через порт антенны.

Входящее сопротивление: 75 Ω

Для стабильного приема цифровых телеканалов рекомендуем использовать наружную антенну с усилителем (коэффициент усиления 30 Дб и более).

Передняя панель

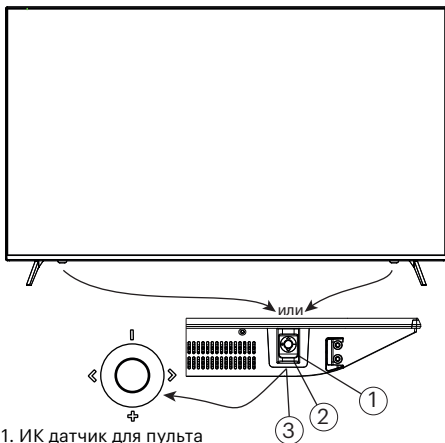

1. ИК датчик для пульта
2. LED индикатор статуса (синий - ТВ в режиме ожидания, ответ на сигнал ИК пульта. Не активен - ТВ включён или отсутствует подача питания)
3. Джойстик управления

Пульт

Дальность действия ПДУ (пульт дистанционного управления) до 10 метров (при отсутствии помех или иных препятствий сигнала)

Для использования ПДУ сначала необходимо вставить батарейки так как показано на схематической картинке (схематическое изображение пульта может отличаться от реального). Для корректной работы пульта следует направлять его на ИК (инфракрасный) датчик ТВ. Рекомендуем использовать только алкалиновые батарейки.

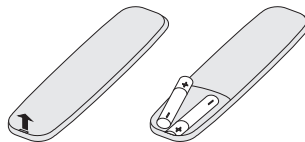

Не используйте новые батареи вместе со старыми. Это может привести к перегреву и протечкам батарей. Элементы питания не должны подвергаться нагреву от прямых солнечных лучей, огня или электрических обогревателей. Не вставляйте непerezаряжаемые элементы питания в зарядное устройство. Не храните в пульте батарейки более одного месяца, если не используете.

RU

HDMI
HIGH-DEFINITION MULTIMEDIA INTERFACE

® Термины HDMI и HDMI High-definition Multimedia Interface и логотип HDMI являются товарными знаками или зарегистрированными товарными знаками HDMI Licensing Administrator, Inc.





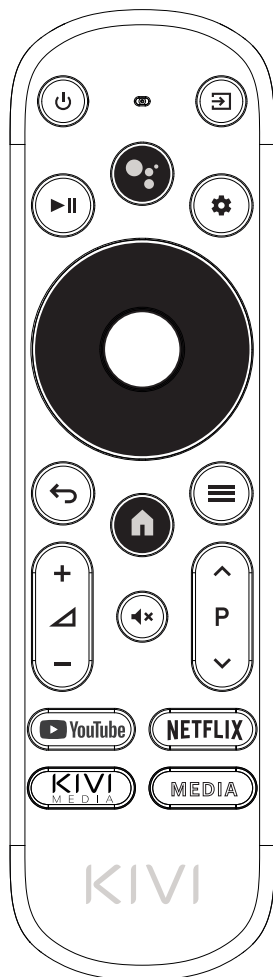









Изготовлено по лицензии DOLBY LABORATORIES. Символы DOLBY, DOLBY AUDIO и символ двойного D, являются торговыми знаками DOLBY LABORATORIES.

Пульт ДУ (RC40)



RU

Назначение клавиш:

-  Для перевода телевизора в режим ожидания, выключения или включения питания. Для перевода ТВ в режим сон сделайте короткое нажатие. Для перевода ТВ в режим ожидания зажмите кнопку и подтвердите ОК
-  Выбор среди различных источников входного сигнала.
-  Активация меню поиска.
-  Начало воспроизведения. Пауза воспроизведения.
-  Открытие меню настроек.
- OK** Нажмите, чтобы применить.
-  Нажмите, чтобы перемещаться по экранному меню. ОК подтверждает выбор.
-  Возврат в предыдущее меню.
-  Нажмите, чтобы открыть или закрыть экранное меню.
-  Нажмите, чтобы открыть домашнюю страницу.
-  Для регулировки уровня звука.
- Pv/Pv** Для доступа к следующим или предыдущим каналам.
-  Для отключения или включения вывода звука через динамик.
-  Нажмите, чтобы открыть YouTube.
-  Нажмите, чтобы открыть NETFLIX.
-  Нажмите, чтобы открыть KIVI Media.
- MEDIA** Нажмите, для вызова медиасервиса.

*Комплектуется с моделями 32H740LW, 32H740LB, 32F740LB, 40F740LB, 43F740LB

**Функция голосовой поиск доступна в пультах RC40/60. Пульт-указку RC60, возможно приобрести отдельно - это позволит расширить функционал комплектного пульта RC40.

***Комплектация и внешний вид могут отличаться или могут быть изменены изготовителем без уведомления.

Пульт ДУ/указка (RC60)

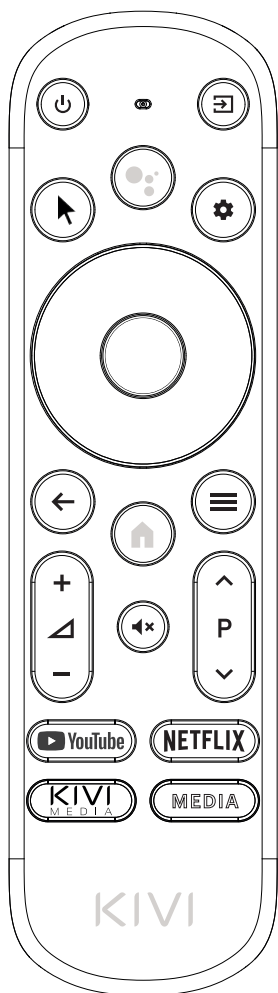

Назначение клавиш:

- Для перевода телевизора в режим ожидания, выключения или включения питания. Для перевода ТВ в режим сон сделайте короткое нажатие. Для перевода ТВ в режим ожидания зажмите кнопку и подтвердите ОК.
- Выбор среди различных источников входного сигнала.
- Активация меню поиска.
- Активация режима указки.
- Открытие меню настроек
- OK** Нажмите, чтобы применить.
- ▼▲▶◀** Нажмите, чтобы перемещаться по экранному меню. ОК подтверждает выбор.
- ←** Возврат в предыдущее меню.
- ≡** Нажмите, чтобы открыть или закрыть экранное меню.
- Нажмите, чтобы открыть домашнюю страницу.
- ▲+/-** Для регулировки уровня звука.
- PV/PA** Для доступа к следующим или предыдущим каналам.
- Для отключения или включения вывода звука через динамик.
- Нажмите, чтобы открыть YouTube.
- Нажмите, чтобы открыть NETFLIX.
- Нажмите, чтобы открыть KIVI Media.
- MEDIA** Нажмите, для вызова медиасервиса.

*Комплектуется с моделями 32F790LW, 43U740LB, 43U790LW, 50U740LB, 55U740LB, 55U790LW, 65U740LB

**Функция голосовой поиск доступна в пультах RC40/60.

***Комплектация и внешний вид могут отличаться или могут быть изменены изготовителем без уведомления.

Примечание:

1. Во время использования пульта-указки в приложениях, не все кнопки и символы поддерживаются, так как приложения сделаны 3ми лицами.
2. Регулировать скорость джойстика возможно одновременным нажатием кнопок:
 - увеличение скорости - кнопка указки + вправо;
 - уменьшение скорости - кнопка указки + влево.

Примечание:

К сожалению, стандартная клавиатура Google Gboard, временно не поддерживает управление с помощью пульта-указки. Для комфортного использования указки с экранной клавиатурой, пожалуйста откройте настройки с помощью окна уведомления, которое появляется при нажатии на кнопку указки на пульте. Вам будет предложено подключиться к сети Интернет с помощью приложения ТВ к сети Wi-Fi, а также авторизация в Google Play и установка необходимого приложения для корректной работы указки. После его установки, достаточно снова нажать на кнопку указки на пульте управления.

В случае, если вы уже подключили ТВ к сети Интернет при первом включении, подождите около 5-10 минут, пока в общем списке приложений (иконка «+» в главном меню ТВ), появится приложение Leanback. После этого снова нажмите на иконку указки на пульте.

Подробная инструкция в виде изображений также есть на сайте kivismart.com, в разделе Поддержка 24/7.

Приносим извинения за временные неудобства.



Подключение устройств

Этот телевизор совместим с большинством устройств воспроизведения видео. Вы можете подключать к нему аудио, видео и другие устройства согласно данному руководству и руководства других устройств.

Телевизор может быть подключен к следующим устройствам: Blu-ray, игровой приставке, стереосистеме и др.

Модели HD, FHD



RU

Модели UHD

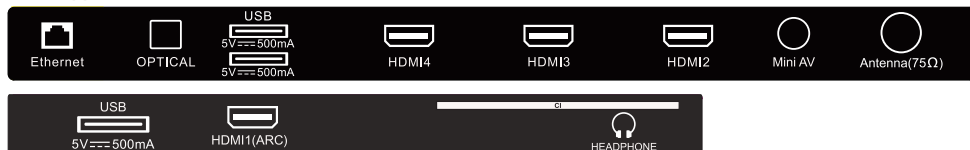

DC IN Вход для внешнего питания 12В --- 3А

USB Вход для USB устройств (500mA)

HDMI Вход типа HDMI

Antenna Порт подключения антенны

CI Порт подключения CAM-модуля

Mini AV IN Композитный аудио/видео - вход

L/R Композитный аудио - вход

VIDEO Композитный видео - вход

LAN Ethernet - вход

HEADPHONE Выход на наушники (3,5мм)

OPTICAL OUT Оптический выход

Примечание:

1. Некоторые переходники и устройства могут работать некорректно, т.к. передают сигнал нестандартными способами.
2. Все внешние устройства необходимо подключать при выключенном телевизоре
3. Максимальная нагрузка на порт USB не должна превышать 0.5 А

Подключение карты условного доступа CI

CAM - модуль с картой условного доступа CI можно приобрести у местного поставщика услуг цифрового кабельного вещания, а также получить у него информацию об использовании карты CI. При возникновении затруднений при работе с картой CI - просьба обратиться к поставщику услуги.

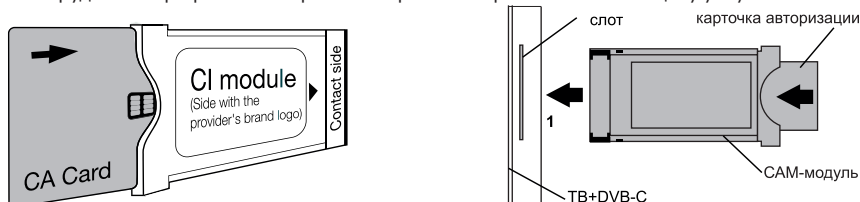

В связи с постоянным совершенствованием выпускаемой продукции, наименование отдельных режимов меню, обозначение некоторых разъемов панели разъемов и места их нанесения, а также выполнение отдельных эргономических функций управления телевизором, в зависимости от версии программного обеспечения, могут незначительно отличаться от описанных и изображенных в настоящем Руководстве, что не оказывает существенного влияния на работу телевизора.

Первоначальная установка

При первом включении телевизора мастер установки предложит Вам установку основных настроек.

Пожалуйста, следуйте подсказкам на экране.

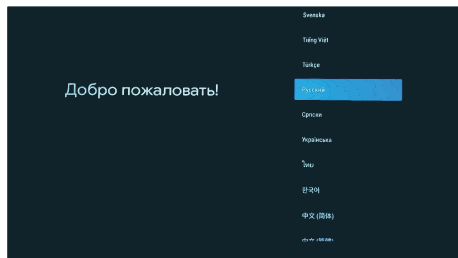

Нажмите **▼▲** для выбора языка системы и нажмите кнопку **OK**, чтобы подтвердить выбор.

Сопряжение пульта дистанционного управления. Зажмите одновременно кнопку Влево **◀** и кнопку Меню **☰**. Через 5 секунд нажмите **OK**. После того как пульт сопряжен, можно использовать пульт ДУ с помощью Bluetooth, появится возможность использовать голосовой ввод. Если Вам не нужно использовать пульт ДУ с помощью Bluetooth, Вы можете нажать кнопку Back или Вправо, чтобы пропустить этот шаг.

Опционально: Подключите телефон с операционной системой Android к телевизору, для настройки ТВ со смартфона или выберите "Пропустить", чтобы пропустить этот шаг.

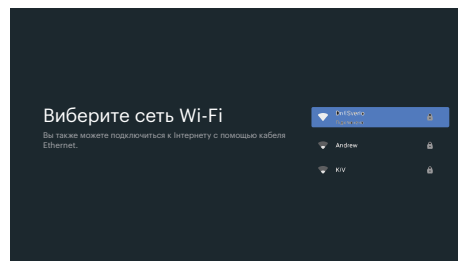

Нажмите **▼▲** чтобы установить Wifi подключение, нажмите кнопку **OK** и введите пароль сети. Вы также можете использовать Ethernet (проводное соединение интернет).

Для использования сервисов Google, необходимо "Принять" условия пользования и авторизоваться с помощью Google аккаунта (Вашей почты Gmail).

Введите пароль системы из 4х цифр с помощью кнопок пульта или экранной клавиатуры. Данный пароль будет запрошен при включении функции родительского контроля. Запомните или запишите пароль.

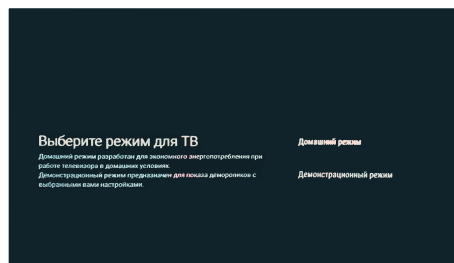

Для выбора режима использования ТВ, нажмите **▼▲** кнопку и нажмите **OK**, чтобы подтвердить.

При активации функции Chromecast, Ваш ТВ будет доступен для трансляции контента со смартфонов, подключенных к Вашей домашней сети. Данную функцию, как и некоторые другие настройки, можно активировать позже.

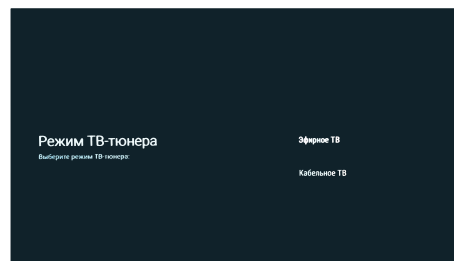

Чтобы выбрать режим тюнера для поиска, нажмите **▼▲**, чтобы выбрать нажмите **OK** для подтверждения.

ТВ начнёт сканирование каналов. Перед данной операцией, убедитесь, что Ваша антенна или кабель провайдера подключены к ТВ согласно инструкции.

Завершите настройку ТВ следуя инструкциям на экране.

Главный экран



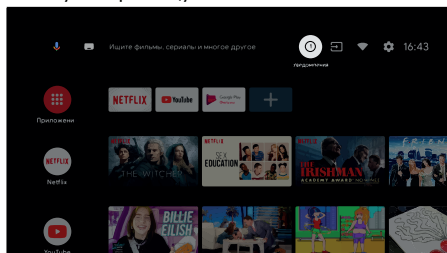

Нажмите кнопку HOME, чтобы перейти на главную страницу меню.



 - Открыть помощник Google, запустить голосовой поиск или использовать голосовой ввод.



 - Часто используемые приложения (часто используемые приложения могут быть добавлены/удалены/изменены Вами при необходимости).

Приложения: Нажмите, чтобы перейти к экрану приложений, где перечислены все установленные приложения (по умолчанию на главном экране не виден весь список).

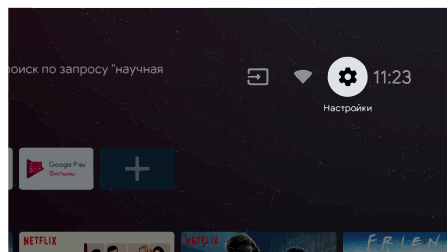

-  1 Уведомление: Отобразить уведомления.
-  Входы: Значок для выбора источника входа.
-  Сеть и Интернет: Значок для настройки сети, например, Wi-Fi.
-  Настройки: Здесь можно настроить различные параметры системы.

Настройки



С помощью кнопок  , выберите значок шестерни и нажмите ОК, чтобы войти в Настройки системы.

Сеть и Интернет

Нажмите  , чтобы выбрать пункт Сеть и Интернет.

Нажмите кнопку ОК для настройки.

Следуйте инструкциям на экране для настройки.

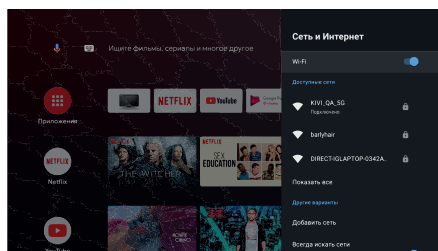

Настройка каналов

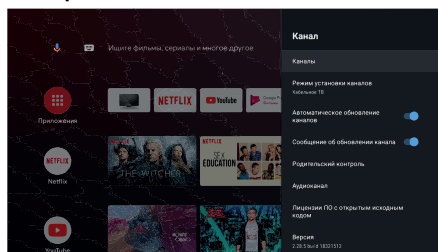

Каналы: Выберите на экране источники каналов.

Антенна: При выборе источника сигнала "Антенна" телевизор может принимать аналоговое (ATV) или цифровое (DVB-T/DVB-T2) телевидение.

Кабельное TV: Если установлено значение Cable TV (Кабельное TV), телевизор может принимать аналоговые и QAM-вещательные сигналы.

Добавление каналов в Избранное.

Для добавления необходимого канала в список избранных необходимо во время просмотра нажать кнопку  Опции на пульте, затем Вверх и выбрать соответствующий пункт. Для отображения списка избранных каналов необходимо нажать ОК и, после появления перечня каналов, Синюю кнопку на пульте во время просмотра телеканалов.

Антенна

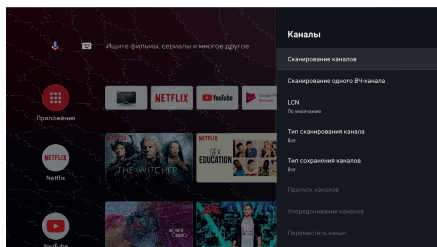

Главное меню -> Настройки -> Канал -> Режим установки каналов
 Выберите режим, выберите Антенна.
 Выберите Главное меню -> Настройки -> Канал -> Каналы.
 Запустите сканирование в выбранном режиме.

Вы также можете вручную подстраивать каналы при необходимости или менять их расположение в списке.

Примечание: Режим соотношения сторон в настройках изображения "Полноэкранный" предназначен для использования со внешними источниками, подключёнными по HDMI (в частности, ПК). Работа вещательных каналов с данной настройкой может отличаться от стандартной.

Кабель

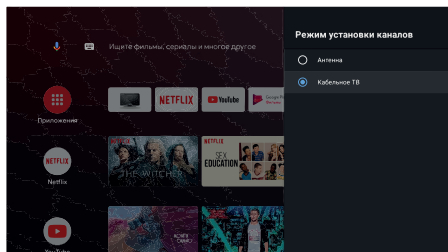

Главное меню -> Настройки -> Канал -> Режим установки каналов
 Выберите режим, выберите Кабельное ТВ.
 Выберите Главное меню - Настройки - Канал - Каналы.

Выберите режим сканирования каналов, с выбором местных операторов и режим сканирования по умолчанию.

Сканирование каналов: автоматический поиск с возможностью установки некоторых параметров (Разширенное, Полное, Быстрое).

Сканирование одного ВЧ-канала: ручное сканирование

Источники сигнала (входы)

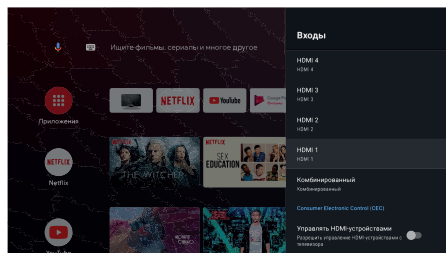

Входы: Настройка работы ТВ с внешними устройствами.

Управлять HDMI устройствами: Активация подмену функций HDMI CEC.

CEC/ARC: Consumer Electronics Control (CEC) - управление бытовой электроникой. ARC - обновленная технология CEC и обозначает Audio Return Channel реверсивный звуковой канал.

Подключив устройство с поддержкой ARC/CEC к порту HDMI ARC на телевизоре Вы получаете возможность контролировать включение, громкость и другие функции при помощи Вашего телевизионного пульта. В большинстве случаев будет также просто перенести ТВ звук на устройство автоматически, без отключения встроенной акустики ТВ. Для работы данной функции подключаемое устройство также должно поддерживать ARC.

Активируйте функцию в настройках HDMI

Автоматически отключать устройство: отключать HDMI-устройства вместе с телевизором.

Автоматическое включить телевизор: автоматически включать телевизор с HDMI-устройством.

Версия HDMI EDID: установка версии EDID.

Питание

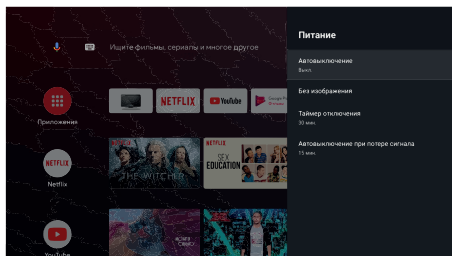

Автовыключение: перевод ТВ в режим "сон" через 10, 20, 30, 40, 50, 60, 90, 120 минут.

Таймер отключения: отключение питания ТВ по истечению времени от 30 до 240 минут либо выключение опции.

Без изображения: выключение подсветки ТВ.

Изображение

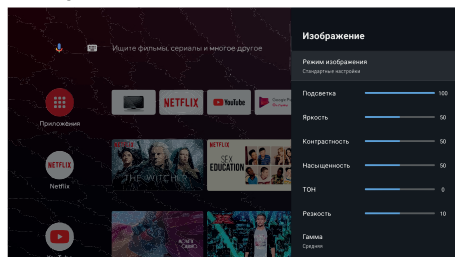

Режим изображения: Выбор между режимами: Пользовательский, Стандартный, Насыщенный, Спорт, Фильм, Игра, Энергосбережение.

Регулировка: Тон/Резкость/Гамма/Цветовая температура/Расширенные настройки видео/Настройки цвета

HDR: Включение распознавания ТВ HDR файлов.

Улучшенный видекодек: Активация приёма 4K контента с внешних устройств.

Сброс по умолчанию: Сброс всех настроек изображения до заводских значений по умолчанию.

Звук

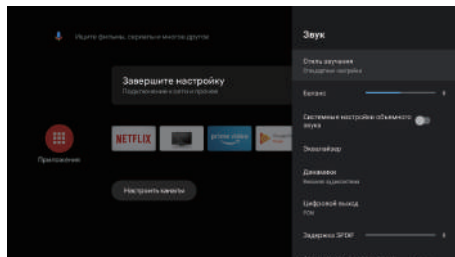

Стиль звучания: Выбор между режимами: Пользователь, Стандартный, Живой звук, Спорт, Фильм, Музыка, Новости.

Эквалайзер: Настройка параметров звучания вручную.

Динамики: Выбор между источниками аудиовывода.

Поддержка ARC: Для того, чтобы включить поддержку режима ARC, необходимо зайти в Настройки -> Звук -> Динамики и выбрать "Внешняя аудиосистема". По умолчанию режим ARC включен.

Цифровой выход: Выбор между режимами звучания: Авто, Пропуск, PCM, Dolby Digital Plus, Dolby Digital.

Задержка цифрового SPDIF: Регулировка цифрового аудиовыхода.

Автоматическое управление громкостью: Автoreгулировка (выравнивание) звукового потока ТВ.

Сброс по умолчанию: Сброс всех настроек звука до заводских настроек по умолчанию.

Сброс настроек

Нажмите кнопку ОК, чтобы войти в подменю. Данная операция вернёт ТВ в изначальное состояние.

Сброс - Сброс - Удалить всё

Примечание: Меню ТВ, функции, приложения, внешний вид системы, может отличаться от реального.

Пульт и аксессуары

В этом меню можно выполнить сопряжение устройств Bluetooth*.

Для подключения комплектного пульта следуйте инструкции посвященной описанию пульта ДУ.

Для сопряжения других устройств, убедитесь, что устройство находится в режиме поиска или сопряжения.

*Сопряжение пульта дистанционного управления по Bluetooth относится только к пультам дистанционного управления KIVI с поддержкой данной функции.

Мультимедийный проигрыватель

Воспроизведение медиа файлов из внутренней памяти или USB устройства.

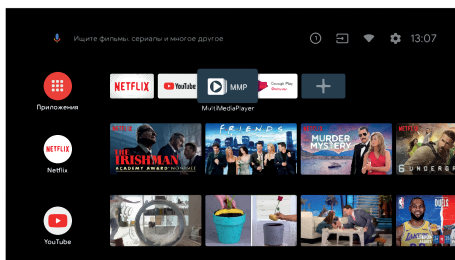

В Главном меню ТВ выберите MultiMediaPlayer для отображения видео, фото или текста. При использовании флэш-накопителя USB, Вы можете просмотреть соответствующие файлы в разделе USB.



ТВ также может быть совместим с проводными и беспроводными джойстиками, контроллерами, клавиатурами, мышками и другими устройствами, которые поддерживают систему Android TV. А также джойстиками Microsoft Xbox One, Microsoft Xbox 360, Sony DualShock 4, Logitech F310/F510/F710

Лаунчер KIVI media*

Лаунчер KIVI media состоит из категорий:

Главный экран: Меню, ТВ каналы

Рекомендации: Фильмы, Приложения, Системные.

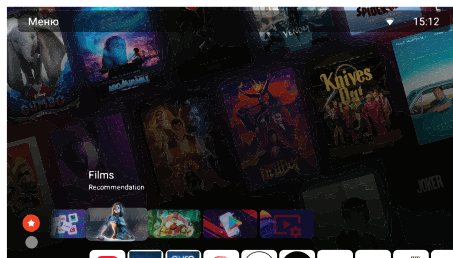

RU

Экран меню содержит категории: Приложения, ТВ каналы, Фильмы, Мультфильмы, Спорт, Игры, Benefits, Настройки.

При смене категорий меняется экран и заставка категории.

Для активации телеканалов необходимо принять пользовательское соглашение и ввести номер телефона.

После введения номера телефона подтвердите активацию кодом из SMS сообщения.

Настройки KIVI Media. Запускаются по нажатию кнопки "Меню" на пульте, когда пользователь находится на главном экране KIVI Media. Из возможностей: Быстрый переход к основным настройкам ТВ, Быстрый переход к настройкам WiFi, Возможность установить фото или видео в качестве фона для KIVI Media, Закрепить фон - повышает приоритет установленного фото/видео фона чтобы он отображался поверх всех постеров в имеющихся разделах лаунчера

*Лаунчер запускается кнопкой KIVI-media
KIVI
M.T.V.I.

Устранение неполадок

Смарт-ТВ является технологичным устройством с программным обеспечением. Кроме неисправностей связанных с аппаратной частью, при проявлениях нестандартной работы ТВ попробуйте в первую очередь обесточить ТВ на 30 секунд. Если это наблюдается в совместной работе с другими внешними устройствами (приставка, роутер и т.п.), рекомендуем обесточить подключенное устройство.

<p>Неустойчивый либо отсутствующий сигнал эфирного/кабельного ТВ</p>	<p>1. Не находят каналы, каналы показывают с искажением изображения или перебоями звука (антенна)</p> <p>2. Не находят каналы, каналы показывают с искажением изображения или перебоями звука (кабельное)</p>	<p>1. Для устойчивого приёма DVB-T2 (цифровое) и ATV (аналоговое) сигналов рекомендуем использовать наружную антенну с усилителем (коэффициент усиления 30 Дб и более).</p> <p>① Дополнительное питание антенного входа со стороны ТВ не предусмотрено и не может подаваться через USB-порты ТВ. Направьте антенну в сторону ближайшей телевышки. Если используется комнатная антенна, то поднимите её выше, поворачивайте вокруг своей оси и перемещайте в помещении. Убедитесь, что в меню Настройки – Канал – Режим установки каналов – выбран «Антенна».</p> <p>Выполните настройку каналов вручную (при ручной настройке будет выводиться уровень и качество сигнала). Для устойчивой картинки и звука показатели должны быть от 50% и выше. Проверьте целостность кабеля.</p> <p>2. При использовании кабельного ТВ (DVB-C) или общедомовой антенны рекомендуем осуществить подключение без использования разветвителя (сплиттера). По возможности подключить ТВ к другому антенному кабелю.</p> <p>Убедитесь, что в меню Настройки – Канал – Режим установки каналов – выбран «Кабельное ТВ».</p> <p>Выполните настройку каналов вручную (при ручной настройке будет выводиться уровень и качество сигнала). Проверьте целостность кабеля. Используйте предусилитель сигнала.</p>
<p>Не выводится звук на внешнюю акустику</p>	<p>1. Подключение акустики по Bluetooth</p> <p>2. Подключение акустики по HDMI</p> <p>3. Подключение акустики по AUX (разъём 3.5 для наушников)</p> <p>4. Подключение акустики по оптике</p>	<p>1. Подключите акустику по Bluetooth через меню Настройки – Пульты и аксессуары – Добавить устройство. Руководствуйтесь инструкцией по эксплуатации акустики для выбора аудио входа и перевода её в режим синхронизации.</p> <p>2. Подключите акустику к ТВ в разъём HDMI (ARC). В меню Настройки – Звук – Динамики и выбрать «Внешняя аудиосистема».</p> <p>В меню Настройки - Настройки устройства - Входы - Версия HDMI EDID - установите значение «EDID 1.4»</p> <p>В меню Настройки – Настройки устройства – Звук – Цифровой выход – выберите Авто, Пропуск, PCM и т.д. в соответствии с поддерживаемым режимом. Руководствуйтесь инструкцией по эксплуатации акустики для правильности порядка подключения и выбора аудио входа.</p> <p>3. Убедитесь, что аудио кабель до упора подключен к ТВ в разъём 3.5 (HEADPHONE). Руководствуйтесь инструкцией по эксплуатации акустики для правильности порядка подключения и выбора аудио входа.</p> <p>4. Подключите акустику к ТВ в разъём OPTICAL. В меню Настройки – Настройки устройства – Звук – Цифровой выход – выберите Авто, Пропуск, PCM и т.д. в соответствии с поддерживаемым режимом. Руководствуйтесь инструкцией по эксплуатации акустики для правильности порядка подключения и выбора аудио входа.</p> <p>Кнопкой VOL - на пульте ДУ KIVI уменьшите громкость звука ТВ до полного его отключения. Пультот от акустики увеличьте звук до необходимого уровня.</p>

Применение веб-браузера в качестве средства просмотра видео или прослушивания музыки может привести к его закрытию, сбоям в работе ТВ в целом. Используйте мультимедийные приложения, которые адаптированы под контент. Например, YouTube, Netflix и т.п.



kivismart.com

Полная инструкция по устранению неполадок доступна по QR коду. Сканируйте QR-код с помощью камеры смартфона или Viber.

Важливе зауваження відносно програмного забезпечення

Ліцензія на програмне забезпечення, яке додається до продукту

Програмне забезпечення даного продукту складається із кількох програмних компонентів, і на кожний із цих окремих компонентів поширюються авторські права розробника.

В даному продукті використовується компонент програмного забезпечення, виконаний третьою стороною та вказаний в Ліцензії на програмне забезпечення.

Детально з Ліцензією на програмне забезпечення можна ознайомитися на сайті kivismart.com в розділі політика конфіденційності. Для початку використання телевізора необхідно підтвердити угоду користувача, при першому запуску.

Весь контент, включаючи зображення, програмний код, логотипи, графіку, звуки і послуги, доступні через цей пристрій, належать третім сторонам і охороняються авторськими правами, патентами, товарними знаками та/або іншими законами про інтелектуальну власність.

Такий контент і послуги надаються виключно для Вашого особистого некомерційного використання. Ви можете використовувати контент або послуги тільки в рамках дозволу з боку власника контенту або постачальника послуг. Не обмежуючи зміст вищесказаного, Ви не можете, якщо на те не отримано дозволу відповідного власника контенту або послуг, змінювати, копіювати, перевидати, завантажувати, публікувати, передавати, переводити, продавати, поширювати і передавати твір/твори, просувати або яким-небудь чином поширювати будь контент або послуги, отримані за допомогою цього пристрою.

Почавши користуватися пристроєм, Ви визнаєте, що до Вас не відбувається передача або поступка прав на інтелектуальну власність, і справжній стан не можна тлумачити як передача (відчуження) і (або) поступку будь-яких прав на інтелектуальну власність. Ви визнаєте, що несете відповідальність в разі порушення Вами прав інтелектуальної власності третіх осіб, зокрема авторських та суміжних прав, а також виняткових прав на винахід, корисну модель, промисловий зразок або товарний знак. Ви визнаєте, що несете відповідальність за правомірність використання додатків, які будуть встановлені Вами або третіми особами після початку використання пристрою. Компанія виробник і/або компанія імпортер продукції ТЗ «KIVI» ні за яких обставин не несе відповідальності за порушення прав інтелектуальної власності третіх осіб, якщо таке порушення було викликано створенням, завантаженням, розміщенням, копіюванням або зміною інформації, матеріалів або зображень в пристрої, виконаних Вами або третіми особами після початку використання пристрою.

Застереження

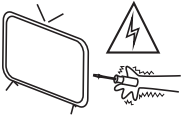

ТВ знаходиться під високою напругою. Не намагайтеся розібрати телевізор. Звертайтеся по допомогу до авторизованих сервісних центрів



Не встановлюйте і не кидайте будь-які предмети на поверхню ТВ. Не допускайте попадання рідини на апарат.



Щоб уникнути виникнення пожежі або ураження електричним струмом не використовуйте апарат під дощем та оберегайте ТВ впливу вологи.

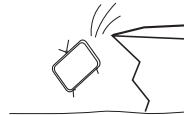

Не встановлюйте ТВ на нестійкій поверхні. Падіння ТВ може стати причиною отримання тілесних травм і пошкодженнь апарату.



Оберегайте ТВ від падінь, ударів і зіткнень з іншими предметами це може стати причиною травм і поломки.

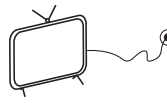

Якщо Ви не використовуєте телевізор тривалий час, виймайте його вилку живлення з мережі.



Не перекривайте вентиляційні отвори корпусу. Експлуатація апарату дітьми повинна проводитися тільки під наглядом дорослих.

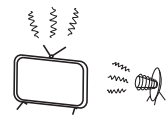

Оберегайте пристрій від впливу прямих сонячних променів чи інших джерел тепла. Не встановлюйте поруч з ТВ джерела відкритого вогню, наприклад, свічки.



Не встановлюйте ТВ на кабель живлення. Вилка виробу повинна бути доступна для відключення в разі екстреної ситуації.

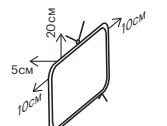

Дотримуйтесь мінімальної відстані ТВ від навколишніх предметів. Не допускайте перегріву пристрою.

Найменування виробу	Телевізор кольорового зображення рідкокристалічний торгової марки «KIVI»
Гарантійний термін	1 рік
Строк служби *	3 роки
Температура при експлуатації, °C	+15 – +35
Відносна вологість при зберіганні, %	45 – 75
Температура при зберіганні, °C	+5 – +40
Атмосферний тиск, кПа / мм рт. ст.	86 – 106 / 650 – 800
Відносна вологість при експлуатації, %	55 – 70
Споживання електроенергії у вимкненому режимі	<1 Вт або відсутній

UA

* Строк служби - календарний строк використання продукції за призначенням, починаючи від введення в обіг, протягом якого виробник (імпортер /постачальник-юридична особа приймає претензії) гарантує її безпеку, забезпечує можливість її використання і несе відповідальність за істотні недоліки, що виникли з його вини.

** Завод виробник залежить від країни реалізації. Детальну інформацію про походження товару у Вашому регіоні можна знайти на етикетці на упаковці або самому продукті.

Правила безпеки та застереження

- Використовуйте сертифікований кабель з логотипом HDMI. В іншому випадку - це може привести до помилок з'єднання або може не відобразитися зображення.
- З метою забезпечення безпеки і для продовження терміну використання виробу, не рекомендується використовувати неліцензійне ПЗ (програмне забезпечення).
- На будь-які пошкодження, травми або несправності, що виникли в результаті використання неліцензійних компонентів або ПО, гарантія не поширюється.
- Слідкуйте за тим, щоб всі гвинти в підставках або кронштейні були правильно вставлені і надійно закручені (якщо гвинти затягнуті недостатньо сильно, телевизор може нахилитися після установки або бути нестійким).

Транспортування

- Транспортувати телевизор необхідно строго у вертикальному положенні, без коливань в сторони, в коробці та пакувальних матеріалах, в яких телевизор поставляється.
- Перш ніж підняти і переносити телевизор, витягніть штекер і всі інші кабелі.
- При перевезенні, стежте за покажчиком знаходження дисплея на коробці. Не кладіть коробку на бік дисплея.
- Транспортування, розпакування, перенесення телевизора рекомендується здійснювати двома людьми.
- Тримайте телевизор за корпус зверху і знизу. Ні в якому разі не тримайте пристрій за дисплей і не перемищуйте, утримуючи його за підставку.

Розпакування

Перед використанням ТВ зніміть акуратно без ривків транспортувальну плівку, щоб не пошкодити панель ТВ. Ви можете увімкнути ТВ до 1 хвилини, щоб перевірити цілісність матриці. Це не суперечить правилам користування.

Зняття транспортувальної плівки на панелі не впливає на гарантію або умови повернення товару. На плівці можуть бути написи і символи. Перед початком використання рекомендується зняти плівку.

Перелік пошкоджень, що не допускають подальшу експлуатацію телевизора:

- мережевий шнур або вилка пошкоджені.
- екран телевизора пошкоджений.
- при попаданні на телевизор вологи.
- після падіння телевизора.

Рідкокристалічна-панель - це високотехнологічний виріб. В процесі роботи на панелі можуть з'являтися крихітні чорні або кольорові точки, помітні тільки при детальному огляді екрану з близької відстані. У певних рамках, даний ефект є нормою для такого типу дисплеїв і не впливає на продуктивність пристрою і якість зображення. Точну оцінку стану панелі (і інших потенційних несправностей пристрою) проводить тільки авторизований сервісний центр за допомогою спеціального обладнання.

Залежно від місця перегляду (зліва/справа/зверху/знизу) яскравість і кольоровість панелі може змінюватися. Це відбувається через особливості будови панелі. Це не пов'язано з продуктивністю пристрою і не свідчить про несправність.



Даний символ вказує на те, що даний продукт має подвійну ізоляцію між напругою мережі і небезпечних для користувача деталей. При технічному обслуговуванні використовувати тільки оригінальні запчастини.



Після закінчення терміну служби цей виріб належить здати до відповідного пункту прийому електричного і електронного обладнання для подальшої переробки та утилізації. Забезпечуючи належну утилізацію, Ви допомагаєте зберегти природні ресурси і запобігти збиток для навколишнього середовища і здоров'я людей, який можливий в разі неналежного поводження. Більш детальну інформацію про пункти прийому і переробки цього виду апаратури можна отримати в місцевих муніципальних органах або на підприємстві з вивезення побутового сміття.

Правила та умови ефективного, безпечного використання товару

1. Уважно прочитайте інструкцію перед використанням ТВ. Збережіть цю інструкцію.
2. Дотримуйтесь всіх запобіжних заходів.
3. Дотримуйтесь усіх попереджень.
4. Не використовуйте пристрій поруч з водою.
5. Витирайте пристрій сухою ганчіркою.
6. Не блокуйте вентиляційні отвори, встановлюйте відповідно до інструкції.
7. Не встановлюйте пристрій поряд з джерелами обігріву.
8. Не нехуйте цілісністю вилки живлення. Якщо Ваша розетка не підходить, зверніться до фахівця.
9. Бережіть кабель живлення від випадкових ушкоджень. Кабель живлення необхідно покласти таким чином, щоб на нього не можна було випадково наступити або затиснути предметами, поміщеними на нього або поруч з ним. Особливу увагу слід приділити місцям, де шнур з'єднується з електричними розетками, пристроями.
10. Використовуйте лише сумісні аксесуари.
11. Вимикайте пристрій під час грози або Вашої відсутності протягом тривалого періоду.
12. Надайте сервісне обслуговування і ремонт кваліфікованим фахівцям. Ніколи не використовуйте пошкоджені якимось чином пристрій (потраплення вологи, пошкодження кабелю та ін.).
13. Не кладіть на пристрій і вентиляційні отвори.
14. Не використовуйте поблизу відкритих джерел вогню.
15. Утилізуйте пристрій і аксесуари відповідно до правил і відповідним стандартам.
16. Використовуйте пристрій в сухому, чистому, вентильованому приміщенні.
17. Не встановлюйте на пристрій ємності з рідиною.
18. Відстань від опалювальних пристроїв повинно бути не менше 1 м, температура повітря від + 15 ° С до 35 ° С, відносна вологість повітря 55-70%.
19. Підключайте ТВ за допомогою реле або стабілізатора напруги, щоб уберегти телевизор від можливих стрибків напруги.
20. Не намагайтеся застосовувати разом з цим пристроєм обладнання / кабелі з роз'ємами, форма і призначення яких не збігаються з передбаченими виробником даної продукції.

UA

Правила очищення поверхні телевизора

1. Якщо на екрані телевизора є транспортувальна наклейка, після її видалення може залишитися невелике забруднення. Видаліть забруднення перед переглядом телевизора.
2. При чищенні на зовнішній поверхні виробу і на екрані можуть з'явитися подряпини. Щоб запобігти появі подряпин, протирайте зовнішню поверхню телевизора і його екран м'якою тканиною, призначеною для догляду за LCD екранами.
3. Не розпилюйте воду або інші рідини безпосередньо на телевизор. Потрапила всередину виробу рідини може стати причиною пошкодження, займання або ураження електричним струмом.
4. Для очищення корпусу телевизора використовуйте м'яку суху тканину. Не використовуйте легкозаймисті рідини (наприклад, бензин, розчинники) або миючі засоби.

Для видалення неподатливих плям допускається нанесення на тканину невеликого кількості рідини для чищення екранів. Вимкніть телевизор і серветкою з мікрофібри акуратно протріть екран, видаляючи жирні плями і відбитки пальців. Очищуйте вимкненого з мережі телевизора.



УВАГА:

Для зниження ризику ураження вогнем або електрикою не використовуйте даний пристрій при високій вологості.

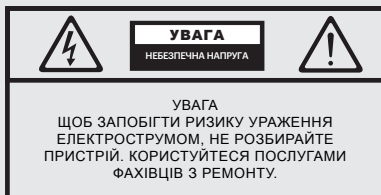

Даний символ вказує на небезпеку ураження електричним струмом.



Даний символ вказує на необхідність дотримання відповідних інструкцій.

Характеристики

Модель	32H740LW 32H740LB	32F790LW 32F740LB	40F740LB	43F740LB	43U740LB 43U790LW	50U740LB	55U740LB 55U790LW	65U740LB
Розмір екрану по діагоналі, дюйм/см	32/81	32/81	40/102	43/109	43/109	50/127	55/140	65/165
Розширення дисплею	HD 1366x768	FHD 1920x1080			UHD 3840x2160			
Тип підсвічування	Direct LED							
Співвідношення сторін	16:9							
Уд. потужність раб. режиму, Вт/см²	0,018	0,018	0,016	0,021	0,021 0,019	0,021	0,020	0,020
USB 2.0	2				3			
HDMI	3				4			
HDMI 2.1	HDMI 1.4a				HDMI 2.1			
Bluetooth	Так							
Композитний вхід RCA	Так							
Оптичний аудіовихід	Так							
Порт 3,5 (аудіо)	Так							
Ethernet	Так							
CI	Так							
Антенa RF (75 Ом тип IEC)	Так							
Аналоговий тюнер	Так							
Цифровий тюнер	DVB-C, DVB-T2							
Wi-Fi	b/g/n				a/b/g/n/ac			
Напруга живлення	100-240В - 50 Гц							
Стандарт VESA, мм	200x100	200x100	200x200/100		200x200		400x200	
Тип болтів VESA	M4	M4	M6	M6	M6	M6	M6	M6
Ширина, висота, глибина, мм	730x427 x68	730x427 x68	901x511 x64	912x530 x65	1123x650 x62	1123x650 x62	1238x714 x61	1455x837 x64
Розміри з підставкою, мм	730x467 x180	730x467 x180	901x574 x231	912x222 x588	1123x711 x231	1123x711 x231	1238x776 x269	1455x900 x313
Маса нетто, кг	4,2	4,4	6,4	6,3	11	11	12,9	18,3

Комплектація:

Телевізор, пульт дистанційного керування, керівництво по експлуатації, гарантійний талон, підставки 2 шт, кріпильні болти 4 шт, батареї AAA 2 шт, етикетка енергоефективності, технічний лист (мікрофіша).

** Комплектація, зовнішній вигляд і специфікації продукту можуть відрізнятися або можуть бути змінені виробником без повідомлення.

*Показники живлення, споживання електроенергії відносяться до роботи ТВ режимі "Дім", показники в режимі "магазин" можуть відрізнятися в більшу сторону.

Установка ТВ на підставку



Рекомендовано проводити монтаж підставки двома людьми.
Виберіть рівну, плоску поверхню, на якій Ви будете виробляти монтаж.

Щоб уберегти дисплей і корпус від пошкоджень, постеліть на поверхню чисту тканину або використовуйте пакувальний конверт, що йде в комплекті з телевізором. Покладіть ТВ на дисплей, тримаючи його так, щоб центр тяжиння не був на кутах і сторонах. Вийміть з упаковки з аксесуарами 4 кріпильних гвинта і зафіксуйте ними підставку, відповідно зазначених на них символів (L - ліва, R - права). Вказівки нанесені відносно фронтального виду ТВ.

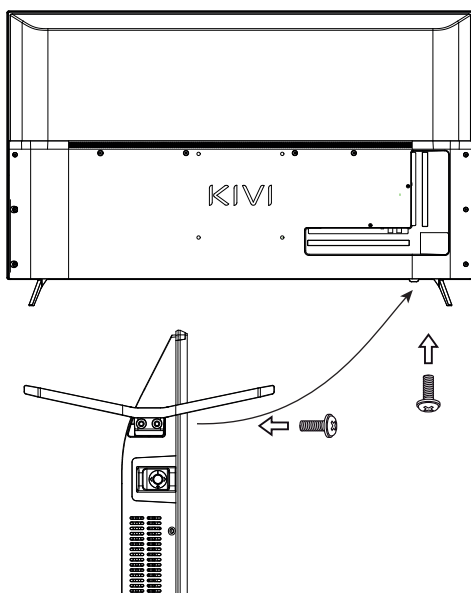

UA



Щоб уникнути пошкоджень надійно закріпіть ТВ на стіні відповідно до вимог інструкції по установці.

Установка ТВ на кронштейн



Рекомендовано проводити монтаж ТВ на кронштейн двома людьми або кваліфікованим фахівцем.
Телевізор не комплектується гвинтами для установки пристрою на кронштейн. Виберіть рівну, плоску поверхню, на якій Ви будете виконувати монтаж.

Щоб уберегти дисплей і корпус від пошкоджень, постеліть на поверхню чисту тканину або використовуйте пакувальний конверт, що йде в комплекті з телевізором.

Покладіть ТВ на дисплей, тримаючи його так, щоб центр тяжиння не був на кутах і сторонах. Проведіть монтаж елементів кронштейну за допомогою чотирьох гвинтів, що збігаються по ширині з отворами в ТВ. Для вибору кронштейна, керуйтеся параметрами VESA, зазначеними в даній інструкції.

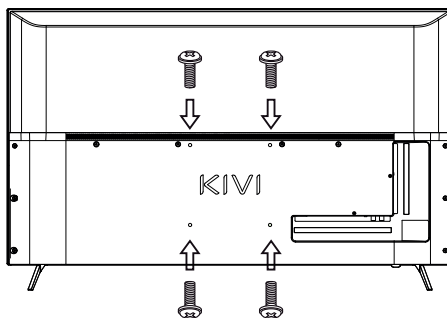

Параметри VESA дивіться в таблиці на 40 стор.

Підключення антени до телевізора

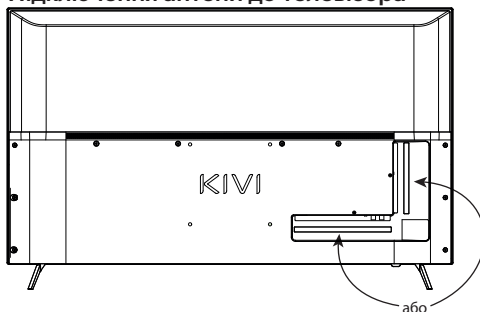

Примітка:

Виробник, імпортер, постачальник не несе відповідальності за пошкодження складових ТВ в наслідок подачі високої напруги через порт антени.

Вхідний опір: 75 Ω Для стабільного прийому цифрових телеканалів рекомендуємо використовувати зовнішню антену з підпислювачем (коефіцієнт підсилення 30 Дб і більше).

Передня панель

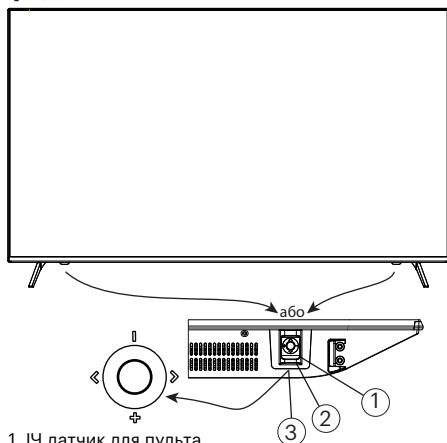

1. ІЧ датчик для пульта
2. LED індикатор статусу (синій - ТВ в режимі очікування, відповідь на сигнал ІЧ пульта. Не активний - ТВ включений або відсутнє живлення)
3. Джойстик управління

Пульт

Дальність дії ПДУ (пульт дистанційного управління) до 10 метрів (при відсутності завад чи інших перешкод сигналу) Для використання ПДУ спочатку необхідно вставити батарейки так як показано на схематичному зображенні (схематичне зображення пульта може відрізнитися від реального). Для коректної роботи пульта слід направляти його на ІЧ (інфрачервоний) датчик ТВ. Рекомендуємо використовувати тільки алкалінові батарейки.

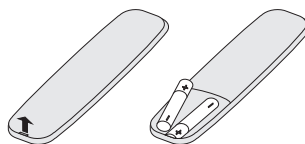

Не використовуйте нові батареї разом зі старими. Це може привести до перегріву і протікання батарей. Елементи живлення не повинні піддаватися нагріванню від прямих сонячних променів, вогню або електричних обігрівачів. Не вставляйте не акумуляторні елементи живлення в зарядний пристрій. Не зберігайте в пульті батарейки більше одного місяця, якщо не використовуєте.

UA

HDMI
HIGH-DEFINITION MULTIMEDIA INTERFACE

® Терміни HDMI і HDMI High-definition Multimedia Interface і логотип HDMI є товарними знаками або зареєстрованими товарними знаками HDMI Licensing Administrator, Inc.





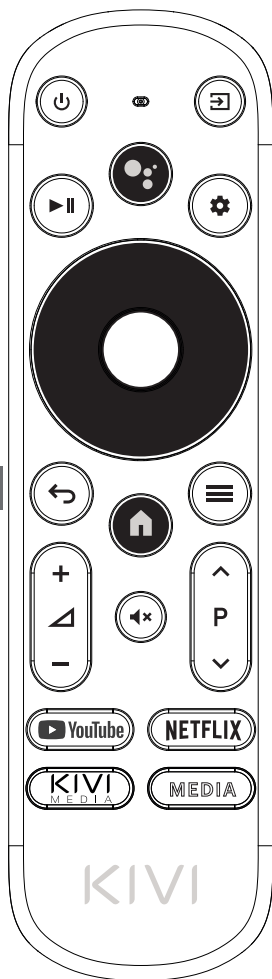









Виготовлено за ліцензією DOLBY LABORATORIES. Символи DOLBY, DOLBY AUDIO і символ подвійного D, є торговими знаками DOLBY LABORATORIES.

Пульт ДК (RC40)



UA

Призначення клавiш:

-  Для переведення телевізора в режим очікування, вимикання або включення живлення. Для переведення ТВ в режим сон зробіть коротке натискання. Для переведення ТВ в режим очікування затисніть кнопку і підтвердіть ОК
-  Вибір серед різних джерел вхідного сигналу.
-  Активація меню пошуку.
-  Початок відтворення. Пауза відтворення.
-  Відкриття меню налаштувань
- OK** Натисніть, щоб застосувати.
-  Натисніть, щоб переміститися по екранному меню. ОК підтверджує вибір.
-  Для повернення до попереднього меню.
-  Натисніть, щоб відкрити або закрити екранне меню.
-  Натисніть, щоб відкрити домашню сторінку.
-  Для регулювання рівня звуку.
- PI/PAL** Для доступу до наступного або попереднього каналу.
-  Щоб увімкнути або вимкнути виведення звуку через динамік.
-  Натисніть, щоб відкрити YouTube.
-  Натисніть, щоб відкрити NETFLIX.
-  Натисніть, щоб відкрити KIVI Media.
- MEDIA** Натисніть, щоб відкрити медіасервіс.

*Комплектується з моделями 32H740LW, 32H740LB, 32F740LB, 40F740LB, 43F740LB

**Функція голосовий пошук доступна в пультах RC40/60. Пульт-указку RC60, можливо придбати окремо - це дозволить розширити функціонал комплектного пульта RC40.

***Комплектація та зовнішній вигляд можуть відрізнятися або можуть бути змінені виробником без повідомлення.

Пульт ДК/указка (RC60)

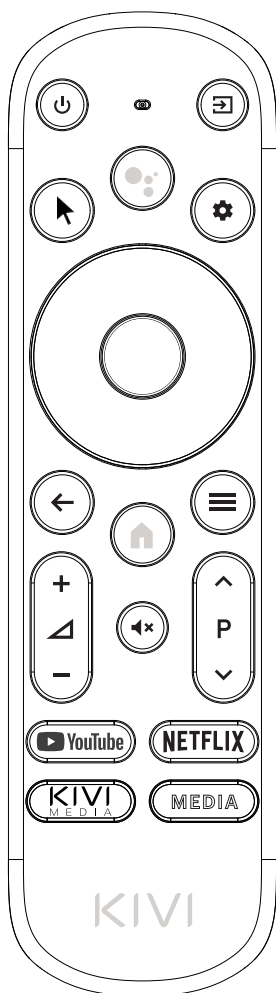

Призначення клавіш:

- Для переведення телевізора в режим очікування, вимикання або включення живлення. Для переведення ТВ в режим сон зробіть коротке натискання. Для переведення ТВ в режим очікування затисніть кнопку і підтвердіть ОК
- Вибір серед різних джерел вхідного сигналу.
- Активація меню пошуку.
- Активація режиму указки.
- Відкриття меню налаштувань.
- ОК** Натисніть, щоб застосувати.
- ▼▲▶** Натисніть, щоб переміщатися по екранному меню. ОК підтверджує вибір.
- ←** Для повернення до попереднього меню.
- ≡** Натисніть, щоб відкрити або закрити екранне меню.
- Натисніть, щоб відкрити домашню сторінку.
- ▲/▼** Для регулювання рівня звуку.
- PV/PΔ** Для доступу до наступного або попереднього каналу.
- Щоб увімкнути або вимкнути виведення звуку через динамік.
- Натисніть, щоб відкрити YouTube.
- Натисніть, щоб відкрити NETFLIX.
- Натисніть, щоб відкрити KIVI Media.
- MEDIA** Натисніть, щоб відкрити медіасервіс.

*Комплектується з моделями 32F790LW, 43U740LB, 43U790LW, 50U740LB, 55U740LB, 55U790LW, 65U740LB

**Функція голосовий пошук доступна в пультах RC40/60.

***Комплектація та зовнішній вигляд можуть відрізнятися або можуть бути змінені виробником без повідомлення.

Примітка:

1. Під час використання пульта-указки в додатках, не всі кнопки і символи підтримуються, так як додатки зроблені 3ми особами.
2. Регулювати швидкість джойстика можливо одночасним натисканням кнопок:
 - збільшення швидкості - кнопка указки + вправо;
 - зменшення швидкості - кнопка указки + вліво.



Примітка:

На жаль, стандартна клавіатура Google Gboard, тимчасово не підтримує управління за допомогою пульта-указки. Для комфортного використання указки з екранною клавіатурою, будь ласка відкрийте настройки за допомогою вікна повідомлення, яке з'являється при натисканні на кнопку указки на пульті. Вам буде запропоновано підключитися до мережі Інтернет за допомогою підключення ТВ до мережі Wi-Fi, а також авторизація в Google Play і установка необхідного додатку для коректної роботи указки. Після його установки, досить знову натиснути на кнопку указки на пульті управління.

У разі, якщо ви вже підключили ТВ до мережі Інтернет при першому включенні, почекайте близько 5-10 хвилин, поки в загальному списку додатків (іконка «+» в головному меню ТВ), з'явиться додаток Leanback. Після цього знову натисніть на іконку указки на пульті.

Детальна інструкція у вигляді зображень також є на сайті kivimart.com, в розділі Підтримка 24/7.

Приносимо вибачення за тимчасові незручності.

Підключення пристроїв

Цей телевізор сумісний з більшістю пристроїв відтворення відео. Ви можете підключати до нього аудіо, відео та інші пристрої відповідно до даного керівництва і керівництва інших пристроїв.

Телевізор може бути підключений до наступних пристроїв: Bluearay, ігрової приставки, стереосистеми та ін.

Моделі HD, FHD



Моделі UHD

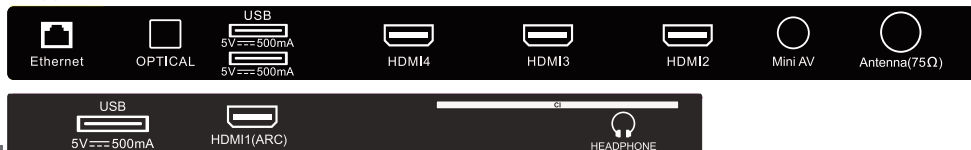

UA

USB Вхід для USB пристроїв (500mA)

HDMI Вхід типу HDMI

Antenna Порт підключення антени

CI Порт підключення CAM-модуля

Mini AV IN Композитний аудіо / відео - вхід

L/R Композитний аудіо - вхід

VIDEO Композитний відео - вхід

LAN Ethernet - вхід

HEADPHONE Вихід на навушники (3.5мм)

OPTICAL OUT Оптичний вихід

Примітка:

- Деякі перехідники та пристрої можуть не працювати належним чином, тому що передають сигнал нестандартними способами.
- Всі зовнішні пристрої необхідно підключати при вимкненому телевізорі.
- Максимальне навантаження на порт USB не повинна перевищувати 0.5 А.

Підключення карти умовного доступу CI

CAM - модуль з картою умовного доступу CI можна придбати у місцевого постачальника послуг цифрового кабельного мовлення, а також отримати у нього інформацію про використання карти CI. При виникненні труднощів при роботі з картою CI - прохання звернутися до постачальника послуги.

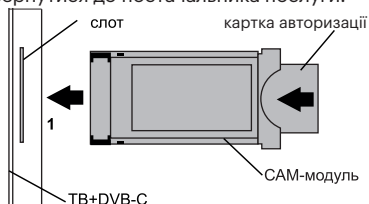
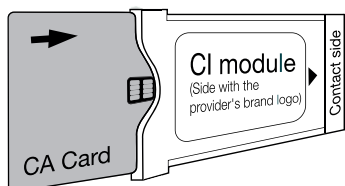

У зв'язку з постійним вдосконаленням своєї продукції, найменування окремих режимів меню, позначення деяких роз'ємів панелі роз'ємів і місця їх нанесення, а також виконання окремих ергономічних функцій управління телевізором, в залежності від версії програмного забезпечення, можуть незначно відрізнятися від описаних і зображених у цьому Посібнику, що істотно не впливає на роботу телевізора.

Первинне налаштування

При першому включенні телевізора майстер установки запропонує Вам установку основних параметрів.

Будь ласка, дотримуйтеся порад на екрані.

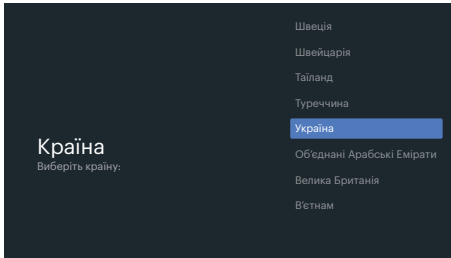

Натисніть ▼▲ для вибору мови системи та натисніть кнопку ОК, щоб підтвердити вибір.

Сполучення пульта дистанційного керування. Затисніть кнопку Вліво ◀ та кнопку Меню ≡ одночасно та утримуйте протягом 5 секунд. Після сполучення пульта або його появи на екрані, натисніть ОК. Після того як пульт під'єднаний можна використовувати його за допомогою Bluetooth, з'явиться можливість використовувати голосове введення. Якщо Вам не потрібно використовувати пульт дистанційного керування за допомогою Bluetooth, Ви можете пропустити цей крок за допомогою Назад або Вправо.

Опціонально: Підключіть телефон з операційною системою Android до телевізора, для налаштування ТВ зі смартфона або виберіть "Пропустити", щоб пропустити цей крок.

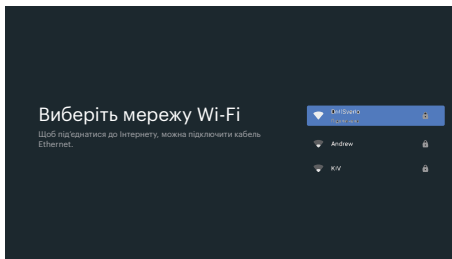

Натисніть ▼▲ щоб встановити Wifi підключення, натисніть кнопку ОК і введіть пароль мережі. Ви також можете використовувати Ethernet (дротове з'єднання інтернет).

Для використання сервісів Google, необхідно "Прийняти" умови користування і авторизуватися з допомогою Google аккаунта (Вашої пошти Gmail).

Введіть пароль системи з 4х цифр за допомогою кнопок пульта або екранної клавіатури. Даний пароль буде запитано при включенні функції батьківського контролю. Запам'ятайте або запишіть пароль.

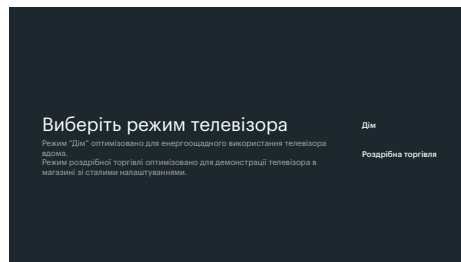

Для вибору режиму використання ТВ, натисніть ▼▲ кнопку і натисніть ОК, щоб підтвердити.

Підтвердіть обраний режим ще раз, виберіть "Так", щоб підтвердити обраний режим, або виберіть "Ні", щоб повернутися до попереднього кроку.

При активації функції Chromecast, Ваш ТВ буде доступний для трансляції контенту зі смартфонів, підключених до Вашої домашньої мережі. Дану функцію, як і деякі інші пункти, можна активувати пізніше.

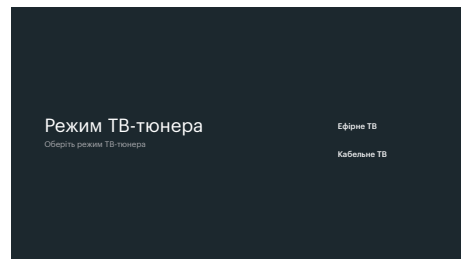

Щоб обрати режим тюнера для пошуку, натисніть ▼▲, щоб вибрати натисніть ОК для підтвердження.

ТВ почне сканування каналів. Перед цією операцією, переконайтеся, що Ваша антена або кабель провайдера підключені до ТВ згідно з інструкцією.

Завершіть налаштування ТВ, слідуючи інструкціям на екрані.

Головний екран

Натисніть кнопку HOME для переходу на головний (домашній) екран ТВ.

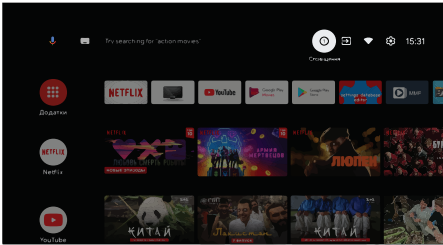

UA

🗣️ - Відкрити помічник Google, запустити голосовий пошук або голосовий ввід.

🗪 - Часто використовувані додатки (часто використовувані додатки можуть бути додані / видалені / змінені Вами при необхідності).

Додатки: Натисніть, щоб перейти до екрану додатків, де перераховані всі встановлені додатки (за замовченням у головному меню відображені не всі додатки).

- 🔔 Повідомлення: Показати повідомлення.
- 📶 Джерела: Значок для вибору джерела входу.
- 📶 Мережа та Інтернет: Значок для налаштування мережі, наприклад, Wi-Fi.
- ⚙️ Налаштування: Тут можна налаштувати різні параметри.

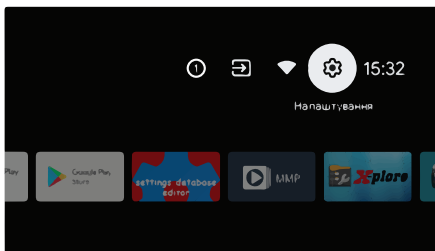

За допомогою кнопок ▼▲, виберіть значок шестерні та натисніть ОК, щоб увійти в Налаштування системи.

Мережа та Інтернет

Натисніть ▼▲, щоб обрати пункт Мережа та Інтернет.

Натисніть кнопку ОК для налаштування.

Дотримуйтесь інструкцій на екрані для налаштування.

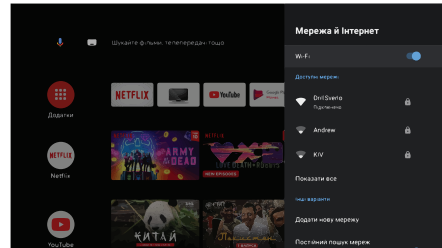

Налаштування каналів

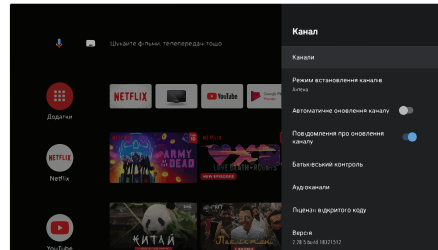

Режим встановлення каналів: Виберіть на екрані джерела каналів.

Антена: При виборі джерела сигналу "Антена" телевизор може приймати аналогове (ATV) або цифрове (DVB-T / DVB-T2) телебачення.

Кабельне ТВ: Якщо встановлено значення Кабельне ТВ, телевизор може приймати аналогові і QAM-мовні сигнали.

Додавання каналів в Вибране.

Для додавання необхідного каналу в список обраних необхідно під час перегляду натиснути кнопку ≡ Опції на пульті, потім Вгору і вибрати відповідний пункт. Для відображення списку обраних каналів необхідно натиснути ОК і, після появи переліку списку каналів, Сіню кнопку на пульті під час перегляду телеканалів.

Керування живленням

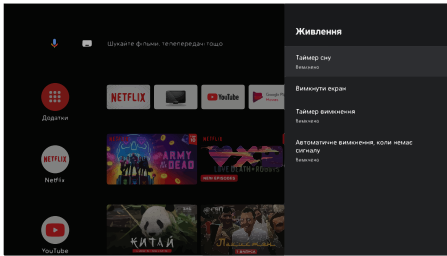

Таймер сну: переведення ТВ у режим "сон" через 10, 20, 30, 40, 50, 60, 90, 120 хвилин.

Таймер вимкнення: відключення живлення ТВ по закінченню часу від 30 до 240 хвилин або вимикання опції

Вимкнути екран: Відключення підсвічування.

Зображення

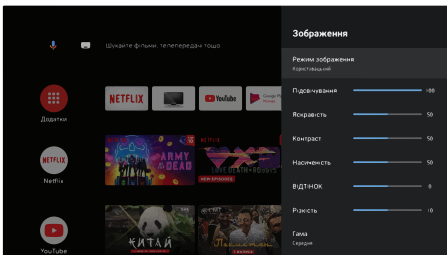

Режим зображення: Вибір між режимами: Користувацький, Стандартний, Висока чіткість, Спорт, Фільм, Гра, Енергозбереження.

Регулювання: Підсвічування/Яскравість/Контраст/Насиченість/Відтінок/Різкість/Гама/Температура кольорів/Розширені налаштування відео/Налаштування кольорів

HDR: Включення розпізнавання ТВ HDR файлів або даних.

Покращений відеокодек: Активація прийому 4K контенту з зовнішніх пристроїв.

Скидання за замовчуванням: Скидання всіх налаштувань зображення до заводських значень за замовчуванням.

Звук

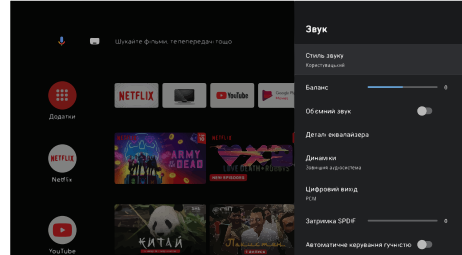

Стиль звуку: Вибір між режимами: Користувацький, Стандартний, Висока чіткість, Спорт, Фільм, Музика, Новини.

Деталі еквалайзера: Налаштування параметрів звучання вручну.

Динаміки: Вибір між джерелами аудіовиводу.

Підтримка ARC: Для того, щоб включити підтримку режиму ARC, необхідно зайти в Налаштування -> Звук -> Динаміки і обрати "Зовнішня аудіосистема". За замовчуванням режим ARC включений.

Цифровий вихід: Вибір між режимами звучання: Автоматично, Пропустити, PCM, Dolby Digital Plus, Dolby Digital.

Затримка цифрового SPDIF: Управління цифровим виходом.

Автоматичне керування гучністю: Автоматичне регулювання (вирівнювання) звукового потоку ТВ.

Скидання за замовчуванням: Скидання всіх налаштувань звуку до заводських налаштувань за замовчуванням.

Скинути

Натисніть кнопку ОК, щоб увійти в підменю.

Скинути - Стерти все. Ця операція поверне ТВ у первинний стан.

Пульт дистанційного керування й аксесуари
У цьому меню можна створити пару пристроїв Bluetooth*.

Для підключення комплектного пульта дивіться розділ присвячений опису пульта дистанційного керування.

Для сполучення інших пристроїв, переконайтеся, що пристрій знаходиться в режимі пошуку або сполучення.

*Сполучення пульта дистанційного керування по Bluetooth ставиться тільки до пультів дистанційного керування KIVI підтримує цю функцію.

Мультимедіа

Відтворення медіа файлів з внутрішньої пам'яті або USB пристрою.

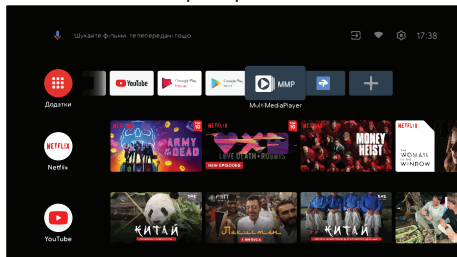

В інтерфейсі HOME виберіть MultiMedia Player для відображення відео, фото або тексту. При використанні флеш-накопичувача USB, Ви можете переглянути відповідні файли в розділі USB.

Примітка: Меню ТВ, функції, додатки, зовнішній вигляд системи, може відрізнятись від реального.



ТВ також може бути сумісний з джойстиком і бездротовими джойстиком, контролерами, клавіатурами, мишками та іншими пристроями, які підтримують систему Android TV. А також джойстиком Microsoft Xbox One, Microsoft Xbox 360, Sony DualShock 4, Logitech F310/F510/F710

Лаунчер KIVI media*

Лаунчер KIVI media складається з категорій: Головний екран: Меню, ТВ канали
Рекомендації: Фільми, Програми, Системні.

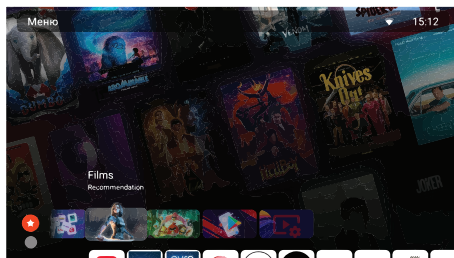

Екран меню містить категорії: Додатки, ТВ канали, Фільми, Мультифільми, Спорт, Ігри, Benefits, Налаштування.

При зміні категорій змінюється екран і заставка категорії.

Для активації телеканалів необхідно прийняти угоду користувача і ввести номер телефону.

Після введення номера телефону підтвердіть активацію кодом з SMS повідомлення.

Налаштування KIVI Media. Запускаються після натискання кнопки "Меню" на пульті, коли користувач знаходиться на головному екрані KIVI Media. З можливостей: Швидкий перехід до основних налаштувань ТВ, Швидкий перехід до налаштувань WiFi, Можливість встановити фото або відео в якості фону для KIVI Media, Закріпити фон - підвищує пріоритет встановленого фото/відео фону щоб він відображався поверх всіх постерів в наявних розділах лаунчер.

*Лаунчер запускається кнопкою KIVI-media
KIVI
MEDIA

Усунення несправностей

Смарт-ТВ є технологічним пристроєм з програмним забезпеченням. Крім несправностей пов'язаних з апаратною частиною, при проявах нестандартної роботи ТВ спробуйте в першу чергу знеструмити ТВ на 30 секунд. Якщо це спостерігається в спільній роботі з іншими зовнішніми пристроями (приставка, роутер і т.п.), рекомендуємо знеструмити підключений пристрій.

Нестійкий або відсутній сигнал ефірного/кабельного ТВ	<p>1. Не знаходить канали, канали показують із спотворенням зображення або перебоями звуку (антена)</p> <p>2. Не знаходить канали, канали показують із спотворенням зображення або перебоями звуку (кабельне)</p>	<p>1. Для сталого прийому DVB-T2 (цифрове) і ATV (аналогове) сигналів рекомендуємо використовувати зовнішню антену з підсилювачем (коефіцієнт посилення 30 Дб і більше). ① Додаткове харчування антенного входу з боку ТВ не передбачено і не може подаватися через USB-порти ТВ. Направте антену в бік найближчої телевежі. Якщо використовуєте кімнатну антену, то підніміть її вище, повертайте навколо своєї осі і переміщайте в приміщенні. Переконайтеся, що в меню Налаштування - Канал - Режим установки каналів - обраний «Антенa». Виконайте настройку каналів вручну (при ручному налаштуванні буде виводиться рівень і якість сигналу). Для стійкої картинки і звуку показники повинні бути від 50% і вище. Перевірте цілісність кабелю.</p> <p>2. При використанні кабельного ТВ (DVB-C) або антени рекомендуємо здійснити підключення без використання розгалужувача (спліттера). По можливості підключити ТВ до іншого антенного кабелю. Переконайтеся, що в меню Налаштування - Канал - Режим установки каналів - обраний «Кабельне ТВ». Виконайте настройку каналів вручну (при ручному налаштуванні буде виводиться рівень і якість сигналу). Перевірте цілісність кабелю. Використовуйте підсилювач сигналу.</p>
Не виводиться звук на зовнішню акустику	<p>1. Підключення акустики по Bluetooth</p> <p>2. Підключення акустики по HDMI</p> <p>3. Підключення акустики по AUX (роз'єм 3.5 для навушників)</p> <p>4. Підключення акустики з оптики</p>	<p>1. Підключіть акустику по Bluetooth через меню Налаштування - Пульти і аксесуари - Додати пристрій. Керуйте інструкцією по експлуатації акустики для вибору аудіо входу і перекладу її в режим синхронізації.</p> <p>2. Підключіть акустику до ТВ в роз'єм HDMI (ARC). У меню Налаштування - Звук - Динаміки і вибрати «Зовнішня аудіосистема». У меню Налаштування - Налаштування пристрою - Входи - Версія HDMI EDID - встановіть значення «EDID 1.4» У меню Налаштування - Налаштування пристрою - Звук - Цифровий вихід - виберіть Авто, Пропуск, PCM і т.д. відповідно до підтримуваним режимом. Керуйте інструкцією по експлуатації акустики для правильності порядку підключення і вибору аудіо входу.</p> <p>3. Переконайтеся, що аудіо кабель до упору підключений до ТВ в роз'єм 3.5 (HEADPHONE). Керуйте інструкцією по експлуатації акустики для правильності порядку підключення і вибору аудіо входу.</p> <p>4. Підключіть акустику до ТВ в роз'єм OPTICAL. У меню Налаштування - Налаштування пристрою - Звук - Цифровий вихід - виберіть Авто, Пропуск, PCM і т.д. відповідно до підтримуваним режимом. Керуйте інструкцією по експлуатації акустики для правильності порядку підключення і вибору аудіо входу. Кнопкою VOL - на пульті ДУ KIVI встановити прийнятний рівень гучності звуку ТВ до повного його відключення. Пультом від акустики збільште звук до необхідного рівня.</p>

Застосування веб-браузера в якості засобу перегляду відео або прослуховування музики може привести до його закриття, збоїв в роботі ТВ в цілому. Використовуйте мультимедійні додатки, які адаптовані під контент. Наприклад, YouTube, Netflix і т.п.



Сканувати QR-код за допомогою камери смартфона або Viber

Бағдарламалық жасақтамаға қатысты маңызды ескерту

Өнімге қоса берілетін бағдарламалық қамтамасыз етуге лицензия

Бұл өнімнің бағдарламалық жасақтамасы бірнеше бағдарламалық компоненттерден тұрады және осы жеке компоненттердің әрқайсысына әзірлеушінің авторлық құқықтары қолданылады.

Бұл өнімде үшінші тарап орындаған және Пайдаланушы келісінде көрсетілген бағдарламалық жасақтама компоненті пайдаланылады.

Пайдаланушы келісімінің егжей-тегжейін kivimart.com веб-сайтында құпиялық саясаты бөлімінен білуге болады. Теледидарды қолдануды бастау үшін бірінші бастағанда пайдаланушы келісімін растауыңыз керек.

Осы құрылғы арқылы қол жетімді бейнелерді, бағдарламалық кодты, логотиптерді, кестелерді, дыбыстарды және қызметтерді қоса алғанда, барлық мазмұн үшінші тұлғаларға тиесілі және авторлық құқықтармен, патенттермен, тауар белгілерімен және/немесе зияткерлік меншік туралы басқа да заңдармен қорғалады.

Мұндай мазмұн мен қызметтер Сіздің жеке коммерциялық емес пайдалануыңыз үшін ғана ұсынылады. Мазмұнды немесе қызметтерді мазмұн иесі немесе қызмет жеткізушісі тарапынан рұқсатнама шеңберінде ғана пайдалануға болады. Жоғарыда айтылғанның жалпы мағынасын шектемей, мазмұнның немесе қызметтің тиісті иесінің рұқсаты алынбаса, осы құрылғымен алынған кез келген мазмұнды немесе қызметтерді өзгертуге, көшіруге, қайта жүктеуге, жүктеуге, жариялауға, беруге, аударуға, сатуға, еркін шығармаларды жасауға, жылжытуға немесе қандай да бір жолмен таратуға болмайды.

Құрылғыны пайдалана бастағанда, сізге зияткерлік меншік құқығын беруге немесе қайта беруге болмайтындығын және осы Ережені зияткерлік меншік құқығын беру (иеліктен шығару) және (немесе) қайта беру ретінде түсіндіруге болмайтындығын мойындайсыз. Сіз үшінші тұлғалардың зияткерлік меншік құқықтарын, атап айтқанда авторлық және сабақтас құқықтарды, сондай-ақ өнертабысқа, пайдалы модельге, өнеркәсіптік үлгіге немесе тауар таңбасына айрықша құқықтарды бұзған жағдайда өз жауапкершілігіңізді мойындайсыз. Құрылғыны пайдалану басталғаннан кейін сіз немесе үшінші тарап орнатқан қолданбаларды пайдалану заңдылығы үшін жауапты екеніңізді мойындайсыз. «KIVI» ТВ өнімін өндіруші компания және/немесе импорттаушы компания ешбір жағдайда үшінші тұлғалардың зияткерлік меншік құқықтарын бұзғаны үшін жауапты болмайды, егер мұндай бұзушылық құрылғыны пайдаланғаннан кейін сіз немесе үшінші тұлғалар орындаған құрылғыдағы ақпаратты, материалдарды немесе суреттерді жасаумен, жүктеумен, орналастырумен, көшірумен немесе өзгертумен байланысты болса.

Ескерту

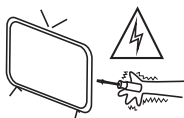

ТВ жоғары кернеу астында. Теледидарды бөлшектеуге тырыспаңыз. Көмек алу үшін өкілетті қызмет көрсету орталықтарына хабарласыңыз.



ТВ бетіне қандай да бір заттарды қоймаңыз және тастамаңыз. Сұйықтықтың аппаратқа түсуіне жол бермеңіз.

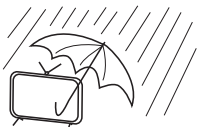

Жануды немесе электр тоғымен соғуды болдырмау үшін аппаратты жаңбырдың астында қолданбаңыз немесе ТВ-ны ылғалдың әсеріне ұшыратпаңыз.



ТВ-ны тұрақсыз бетке орнатпаңыз. ТВ-ның құлауы дене жарақаттары мен аппараттың зақымдануына себеп болуы мүмкін.

KZ

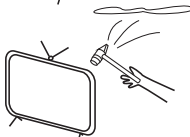

ТВ-ны құлаудан, соққыдан және басқа заттармен соқтығысудан сақтаңыздар, бұл жарақаттар мен сынуларға себеп болуы мүмкін.

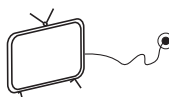

Егер теледидарды ұзақ уақыт пайдаланбасаңыз, оның қуат ашасын желден шығарып алыңыз. Өнім ашасы құрылғыны



Корпустың желдету тесіктерін жаппаңыз. Балалардың аппаратты пайдалануы тек ересектердің бақылауымен жүргізілуі тиіс.

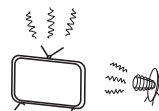

Құрылғыны тікелей күн сәулесінің немесе басқа да жылу көздерінің әсеріне ұшыратпаңыз. ТВ-ның жанында шам сияқты ашық жалын көздерін орнатпаңыз.



ТВ-ны желілік сымға орнатпаңыз. Төтенше жағдай кезінде өнім ашасы ажырату үшін қол жетімді болуы керек.

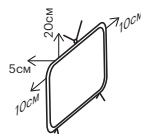

Қоршаған заттардан ТВ ең аз қашықтығын сақтаңыз. Құрылғының қызып кетуіне жол бермеңіз.

Бұйым атауы	KIVI маркалы сұйық кристалды түрлі-түсті бейнелі теледидар
Кепілдік мерзімі	1 жыл
Қызмет ету мерзімі *	3 жыл
Пайдалану кезіндегі температура, °C	+15 – +35
Сақтау кезіндегі салыстырмалы ылғалдылық, %	45 – 75
Сақтау кезіндегі температура, °C	+5 – +40
Атмосфералық қысым, кПа/мм сын. бағ	86 – 106 / 650-800
Пайдалану кезіндегі салыстырмалы ылғалдылық, %	55 – 70
Сөндірілген режимде пайдаланылатын қуат	<0,5 Вт немесе жоқ

KZ

* Пайдалану мерзімі - өнімді айналымға енгізгеннен бастап оны мақсатына сай пайдаланудың күнтізбелік кезеңі, өндіруші (импорттаушы / жеткізуші-талаптарды қабылдайтын заңды тұлға) оның қауіпсіздігіне кепілдік береді, оны пайдалану мүмкіндігін қамтамасыз етеді және жауап береді. оның кінәсінен туындаған елеулі кемшіліктер үшін

** Өндірушінің зауыты сатылатын елге байланысты. Өнімнің шығу тегі туралы толық ақпаратты сіздің аймағыңызда орамдағы затбелгіден немесе өнімнің өзінен таба аласыз.

Қауіпсіздік және ескерту ережелері

- HDMI логотипі бар сертификатталған кабельді пайдаланыңыз. Өйтпесе, бұл байланыс қателіктеріне әкелуі мүмкін немесе сурет көрсетілмеуі мүмкін.
- Қауіпсіздікті қамтамасыз ету мақсатында және бұйымды пайдалану мерзімін ұзарту үшін лицензиясыз БЖ (бағдарламалық жасақтаманы) пайдалану ұсынылмайды.
- Бағалы емес компоненттерді немесе БЖ пайдалану нәтижесінде пайда болған кез келген зақымдарға, жарақаттарға немесе ақауларға кепілдік қолданылмайды.
- Тіректердегі немесе кронштейндегі барлық бұрандалардың дұрыс салынғанына және мықтап бекітілгеніне көз жеткізіңіз (егер бұрандалар жеткілікті мықтап тартылмаған болса, теледидар орнатқаннан кейін қисайып кетуі немесе тұрақсыз болуы мүмкін).

Тасымалдау

- Теледидарды тік күйде, екі жаққа ойланбастан, теледидар жеткізілетін қорапта және орауыш материалдарында тасымалдау керек.
- Теледидарды көтермес бұрын, қуат кабелін және басқа кабельдерді ажыратыңыз.
- Тасымалдау кезінде дисплейдің қорапта көрсетілгеніне назар аударыңыз. Қорапты дисплейдің жағына қоймаңыз.
- Тасымалдау, тарқату, орын ауыстыруды жүзеге асыру екі адаммен жасалуы тиіс.
- Теледидарды жоғарғы және төменгі корпустарынан ұстаңыз. Ешбір жағдайда құрылғыны дисплейден ұстамаңыз да, оны тұғырықтан ұстап тұрыңыз.

Қаптамасын ашу

ТВ пайдаланбас бұрын, ТВ панелін зақымдап алмас үшін тасымалдау пленкасын жұлмай ақырын шешіңіз.

Тасымалдау пленкасын алып тастау кепілдікке немесе тауарды қайтару шарттарына әсер етпейді. Фильмде жазулар мен таңбалар болуы мүмкін. Пайдаланар алдында пленканы алып тастаған жөн.

Теледидарды одан әрі пайдалануға жол бермейтін зақымданулар тізімі:

- желі сымы немесе шанышқы зақымдалған.
- теледидар экраны зақымдалған.
- теледидарға ылғал түскенде.
- теледидар құлағаннан кейін.

Сұйық кристалды-панель - бұл жоғары технологиялық өнім. Панельде жұмыс істеу барысында экранды жақын қашықтықтан егжей-тегжейлі қарап шығу кезінде ғана байқалатын кішкентай қара немесе түсті нүктелер пайда болуы мүмкін. Белгілі бір ауқымда, бұл әсер дисплей түрі үшін норма болып табылады және құрылғының өнімділігі мен сурет сапасына әсер етпейді. Панельдің күйін (және құрылғының басқа да ықтимал ақауларын) нақты бағалауды тек арнайы жабдықтың көмегімен авторизацияланған қызмет көрсету орталығы жүргізеді.

Қарау орнына байланысты (сол/оң/жоғарғы/төменгі) панельдің жарықтығы мен түсі өзгеруі мүмкін. Бұл панель құрылысының ерекшеліктеріне байланысты болады. Бұл құрылғының өнімділігіне байланысты емес және жарамсыз болып табылмайды.



Класс II

Бұл таңба бұл өнімнің желі кернеуі мен пайдаланушы үшін қауіпті бөлшектердің арасындағы қос оқшауламасы бар екенін көрсетеді. Техникалық қызмет көрсету кезінде тек тұнұсқа қосалқы бөлшектерді пайдалану.



Қызмет мерзімі аяқталғаннан кейін бұл өнім кейіннен қайта өңдеу және кәдеге жарату үшін электр және электрондық жабдықты тиісті қабылдау пунктіне тапсырылуға тиіс.

Дұрыс кәдеге жаратуды қамтамасыз ете отырып, сіз табиғи ресурстарды сақтауға көмектесесіз және тиісті түрде жүгінбеген жағдайда болуы мүмкін қоршаған орта мен адамдардың денсаулығы үшін зиянды болдырмайсыз. Аппаратураның осы түрін қабылдау және кәдеге жарату пункттері туралы толығырақ ақпаратты жергілікті муниципалдық органдардан немесе тұрмыстық қоқыстарды шығару кәсіпорнынан алуға болады.

Тауарды тиімді, қауіпсіз пайдаланудың ережелері мен шарттары

1. Теледидарды қолданар алдында нұсқаулықты мұқият оқып шығыңыз. Осы нұсқаулықты сақтаңыз.
2. Барлық сақтық шараларын сақтаңыз.
3. Барлық нұсқауларды орындаңыз.
4. Құрылғыны сумен бірге пайдаланбаңыз.
5. Құрылғыны құрғақ шүберекпен сүртіңіз.
6. Желдеткіш тесіктерін бұғаттамаңыз, нұсқаулыққа сәйкес орнатыңыз.
7. Құрылғыны жылыту көздерінің жанында орнатпаңыз.
8. Қуат ашасының бүтіндігіне назар аударыңыз. Егер розетка сәйкес келмесе, маманға хабарласыңыз.
9. Қуат кабелін кездейсоқ зақымданудан сақтаңыз. Қорек кабелін оны кездейсоқ баспайтындай немесе оған немесе оның жанында орналасқан заттармен қысуға болмайтындай етіп қою қажет. Сым электр розеткаларымен, құрылғыларымен жалғанатын жерлерге ерекше назар аудару керек.
10. Тек үйлесімді аксессуарларды пайдаланыңыз.
11. Найзағай немесе ұзақ уақыт бойы болмаған кезде құрылғыны өшіріңіз.
12. Қызмет көрсету және жөндеу үшін білікті мамандарға ғана жүгіну. Бүлінген құрылғыны (ылғалдың түсуі, кабельдің зақымдануы және т.б.) пайдаланбаңыз.
13. Аша мен қуат сымының бүтіндігін қадағалаңыз.
14. Құрылғыны және желдеткіш тесіктерін жаппаңыз.
15. Ашық от көздерінің жанында пайдаланбаңыз.
16. Құрылғы мен аксессуарларды ережелерге және стандарттарға сәйкес кәдеге жаратыңыз.
17. Құрылғыны құрғақ, таза, желдетілетін бөлмеде пайдаланыңыз.
18. Құрылғыға сұйықтығы бар сыйымдылықтарды орнатпаңыз.
19. Жылыту құрылғыларынан қашықтығы 1м кем болмауы тиіс, ауа температурасы +15°C-дан 35°C-қа дейін, ауаның салыстырмалы ылғалдылығы 55-70% болуы керек
20. ТВ-ны мүмкін болатын кернеу жүктелуінен қорғау үшін теледидарды реле немесе кернеу тұрақтандырғышын пайдаланып қосыңыз.
21. Осы құрылғымен бірге пішімі мен мақсаты осы өнім өндірушісімен сәйкес келмейтін ажыратқыштары бар жабдықты/кабельдерді қолдануға тырыспаңыз.

Теледидардың бетін тазалау ережелері

1. Егер теледидар экранында тасымалдау жапсырмасы болса, оны алғаннан кейін кішкене ластануы қалуы мүмкін. Теледидарды көрер алдында ластануды жойыңыз.
2. Өнімнің сыртқы бетінде және экранда сызаттар пайда болуы мүмкін. Сызаттардың пайда болуын болдырмау үшін теледидардың сыртқы бетін және оның экранын LCD экрандарын күтуге арналған жұмсақ матамен сүртіңіз.
3. Суды немесе басқа сұйықтықтарды тікелей теледидарға шашыратпаңыз. Бұйымның ішіне түскен сұйықтық электр тоғының зақымдануына, жануына немесе залалдануына себеп болуы мүмкін.
4. Теледидардың корпусын тазалау үшін жұмсақ құрғақ матаны пайдаланыңыз. Тез тұтанатын сұйықтықтарды (мысалы, бензин, еріткіштер) немесе жұғыш заттарды пайдаланбаңыз.

Оңай кетпейтін дақтарды жою үшін матаға экрандарды тазалауға арналған шағын мөлшерде құралдарды жағуға жол беріледі. Теледидарды сөндіріңіз және микрофибра майлығымен майлы дақтар мен саусақ іздерін алып тастай отырып, экранды мұқият сүртіңіз. Тазалауды желіден өшірілген теледидар кезінде орындаңыз

KZ



НАЗАР АУДАРЫҢЫЗ:

Отпен немесе электрмен зақымдану қаупін төмендету үшін жоғары ылғалдықта құрылғыны пайдаланыңыз.

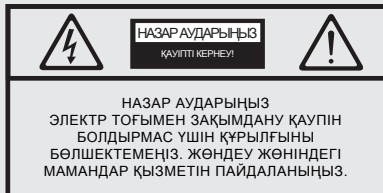

Берілген белгі электр тоғымен зақымдалу қауіптілігін көрсетеді.



Берілген белгі тиісті нұсқауларды сақтау қажеттілігін көрсетеді

Сипаттамалары

Модель	32Н740LW 32Н740LB	32F790LW 32F740LB	40F740LB	43F740LB	43U740LB 43U790LW	50U740LB	55U740LB 55U790LW	65U740LB
Диagonal бойынша экран өлшемі, дюйм/см	32/81	32/81	40/102	43/109	43/109	50/127	55/140	65/165
Дисплей ажыратымдылығы	HD 1366x768	FHD 1920x1080			UHD 3840x2160			
Жарықтандыру түрі	Direct LED							
Жақтарының қатынасы	16:9							
Жұм. режимінің сал. қуаты, Вт/см ²	0,018	0,018	0,016	0,021	0,021 0,019	0,021	0,020	0,020
USB 2.0	2				3			
HDMI	3				4			
HDMI 2.1	HDMI 1.4a				HDMI 2.1			
Bluetooth	Иә							
RCA композиттік кірісі	Иә							
Оптикалық аудиошығысы	Иә							
Порт 3,5 (аудио)	Иә							
Ethernet	Иә							
CI	Иә							
RF антенна (75 Ом IEC түрі)	Иә							
Аналогты тюнер	Иә							
Цифрлік тюнер	DVB-C, DVB-T2							
Wi-Fi	b/g/n				a/b/g/n/ac			
Қоректендіру кернеуі	100-240В ~ 50 Гц							
VESA стандарты, мм	200x100	200x100	200x200/100		200x200		400x200	
VESA бұрышада түрлері	M4	M4	M6	M6	M6	M6	M6	M6
Ені, биіктігі, тереңдігі, мм	730x427 x68	730x427 x68	901x511 x64	912x530 x65	1123x650 x62	1123x650 x61	1238x714 x61	1455x837 x64
Тіреуішпен өлшемдері, мм	730x467 x180	730x467 x180	901x574 x231	912x222 x588	1123x711 x231	1123x711 x231	1238x776 x269	1455x900 x313
Таза салмағы, кг	4,2	4,4	6,4	6,3	11	11	12,9	18,3

Опциялар:

Теледидар, қашықтан басқару пульті, пайдалану жөніндегі нұсқаулық, кепілдеме карточкасы, 2 дана, бекітетін болттар 4 дана, ААА батареялары 2 дана, энергия үнемдеу жапсырмасы, техникалық парақ (микрофише).

** Өнімнің мазмұны, сыртқы түрі және техникалық сипаттамалары әр түрлі болуы мүмкін немесе ескертусіз өзгертілуі мүмкін.

*Қуат, электр қуатын тұтыну көрсеткіштері «Үй» теледидар режиміне қатысты, «дүкен» режиміндегі индикаторлар әртүрлі болуы мүмкін.

ТВ-ны тұғырыққа орнату

! Тұғырықты екі адам монтаждау ұсынылады.

Монтаж жасайтын тегіс, жазық бетті таңдаңыз. Дисплей мен корпусы зақымданудан қорғау үшін, бетіне таза матаны төсеңіз немесе теледидармен бірге келетін орау конвертін пайдаланыңыз.

ТВ-ны дисплеймен жатқызыңыз, оны ауырлық орталығы бұрыштарда және жақтарда болмайтындай етіп ұстаңыз. 4 бекітпе бұрандасы бар қаптамадан шығарып алыңыз және тиісті таңбаларда (L - сол, R - оң) көрсетілген тұғырықты бекітіңіз. Нұсқаулар ТВ алдыңғы түріне байланысты жазылған.

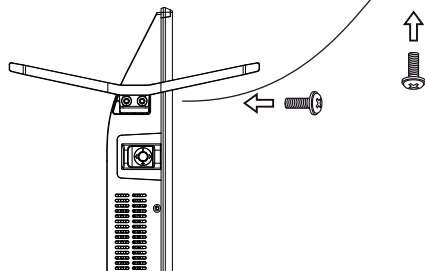
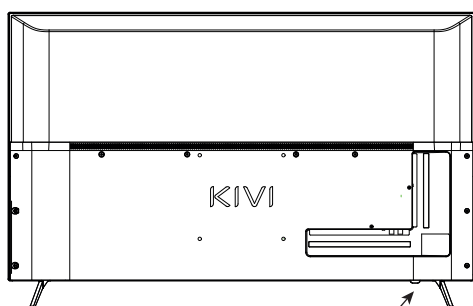

KZ

! Ақауларды болдырмау үшін орнату нұсқаулығының талаптарына сәйкес ТВ-ны қабырғаға берік бекітіңіз.

ТВ-ны кронштейнге орнату

! Теледидарды екі адам немесе білікті маманмен кронштейнге орнату ұсынылады.

Құрылғыны кронштейнге орнату үшін теледидар бұрандалармен жинақталмайды. Монтаж жасайтын тегіс, жазық бетті таңдаңыз

Дисплей мен корпусы зақымданудан қорғау үшін, бетіне таза матаны төсеңіз немесе теледидармен бірге келетін орау конвертін пайдаланыңыз.

ТВ-ны дисплеймен жатқызыңыз, оны ауырлық орталығы бұрыштарда және жақтарда болмайтындай етіп ұстаңыз. Кронштейн элементтерін ТВ саңылауларымен ені бойынша сәйкес келетін төрт бұранданың көмегімен құрастырыңыз. Кронштейнді таңдау үшін осы нұсқаулықта көрсетілген VESA параметрлерін басшылыққа алыңыз.

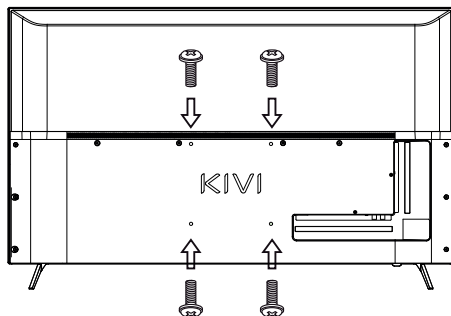

VESA параметрлерін 56 беттен қараңыз

Антеннаны теледидарға жалғау

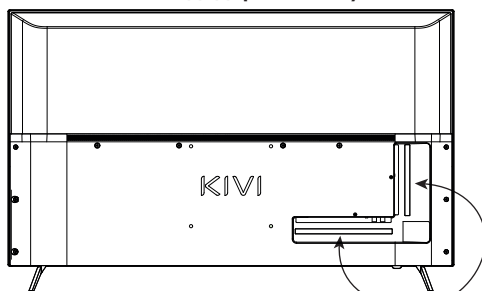

Ескерту:

Өндіруші, импорттаушы, жеткізуші антенна порты арқылы жоғары кернеуді беру салдарынан ТВ құрауыштарының зақымдануы үшін жауапты болмайды

Кіріс кедергісі: 75 Ω

Цифрлік телеарналарды тұрақты қабылдау үшін кірістірілген күшейткіші бар антеннаны пайдалануды ұсынамыз.



немесе

Алдыңғы панель

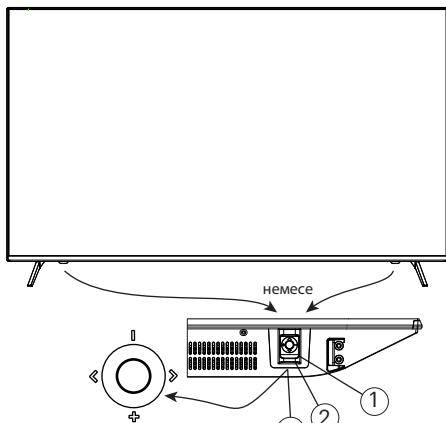

1. ИҚ пультке арналған датчик
2. Жарық диодты күй индикаторы (күту режиміндегі көк - теледидар, қашықтан басқару пульті сигналына жауап. Белсенді емес - теледидар қосулы немесе қуат көзі жоқ)
3. Басқару джойстигі

пульті

ҚБП (қашықтан басқару пульті) әрекет ету қашықтығы 10 метрге дейін (кедергілер немесе сигналдың өзге де кедергілері болмаған кезде) ҚБП пайдалану үшін алдымен схемалық суретте көрсетілгендей батареяларды салу керек. Пультің дұрыс жұмыс істеуі үшін оны ТВ-ның ИҚ (инфрақызыл) датчигіне бағыттау керек. Тек алкалинді батареяларды пайдалануды ұсынамыз.

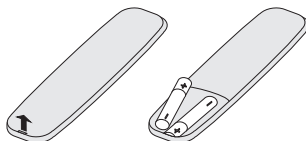

Жаңа батареяларды ескі батареялармен бірге пайдаланбаңыз. Бұл батареяның қызып кетуіне және ағуына әкелуі мүмкін. Қоректену элементтері тікелей күн сәулесіне, отқа немесе электр жылытқыштарынан қызуға ұшырамауы тиіс. Зарядталмаған қуат элементтерін зарядтағышқа салмаңыз. Батареяны пайдаланбасаңыз, пультте бір айдан артық сақтамаңыз.

HDMI
HIGH-DEFINITION MULTIMEDIA INTERFACE

® HDMI және HDMI High-definition Multimedia Interface және HDMI логотипі-HDMI Licensing Administrator, Inc сауда белгілері немесе тіркелген сауда белгілері болып табылады.

DOLBY LABORATORIES лицензиясы бойынша жасалған. DOLBY, DOLBY AUDIO және қос D таңбасы - DOLBY ЛАБОРАТОРИАЛАРЫНЫҢ сауда белгілері.

Қашықтықтан басқару пульті (RC40)

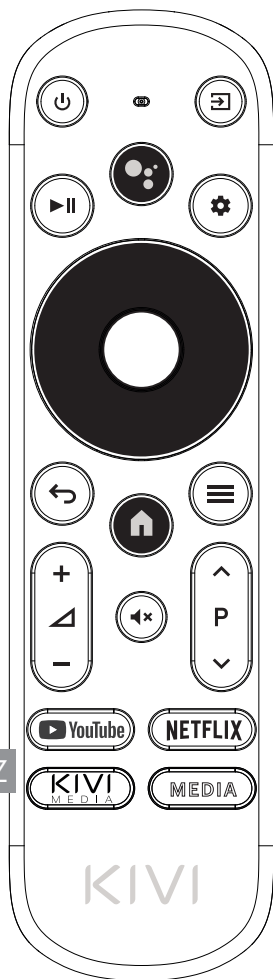

Негізгі тапсырма:

- ⏻ Теледидарды күту режиміне қосу үшін қуатты өшіріңіз немесе қосыңыз. Теледидарды ұйқы режиміне қосу үшін қысқа басыңыз. Теледидарды күту режиміне қою үшін түймесін басып тұрып, ОК түймесімен растаңыз
- 📺 Әр түрлі кіріс көздерінің арасынан таңдаңыз.
- 🟡🟢🟠 Іздеу мәзірін қосу.
- ▶|| Ойнатуды бастаңыз. Ойнатуды кідірту.
- ⚙️ Параметрлер мәзірін ашыңыз.
- OK Мультимедиа ойнатуды тоқтату үшін басыңыз.
- ▼▲◀▶ Экрандағы мәзірге өту үшін түймесін басыңыз. Жарайды: таңдауды растайды.
- ↶ Алдыңғы мәзірге оралу.
- ☰ Экрандағы мәзірді ашу немесе жабу үшін басыңыз.
- 🏠 Басты бетті ашу үшін басыңыз.
- 🔊 +/- Дыбыс деңгейін реттеу.
- ⏪/P/P/⏩ Келесі немесе алдыңғы арналарға қол жеткізу.
- 🔊 Динамик арқылы дыбыстың шығуын өшіру немесе қосу.
- 📺 YouTube YouTube қызметін ашу үшін басыңыз.
- 📺 NETFLIX NETFLIX ашу үшін басыңыз.
- 📺 KIVI MEDIA KIVI Media ашу үшін басыңыз.
- MEDIA Медиа қызметке қоңырау шалу үшін басыңыз.

*32H740LW, 32H740LB, 32F740LB, 40F740LB, 43F740LB модельдерімен қамтамасыз етілген

**Дауыстық іздеу функциясы RC40/60 пультіңде қол жетімді. RC60 меңзәр контроллерін бөлек сатып алуға болады - бұл RC40 қашықтан басқару пультінің жұмысын кеңейтеді.

***Опциялар өзгеруі мүмкін немесе ескертусіз өзгертілуі мүмкін.

Қашықтықтан басқару пульті/көрсеткіш (RC60)

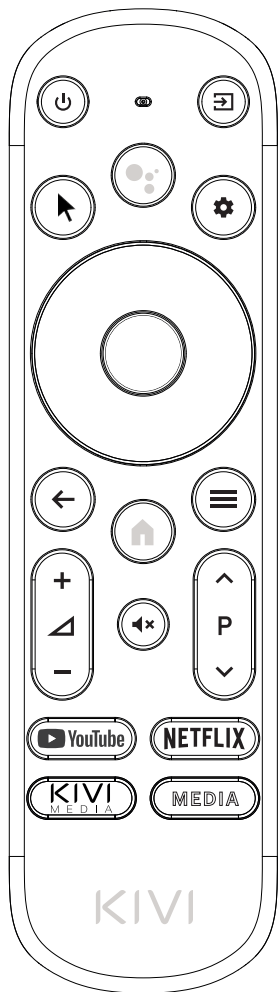

Негізгі тапсырма:

- Теледидарды күту режиміне қосу үшін қуатты өшіріңіз немесе қосыңыз. Теледидарды ұйқы режиміне қосу үшін қысқа басыңыз. Теледидарды күту режиміне қою үшін түймесін басып тұрып, ОК түймесімен растаңыз
- Өр түрлі кіріс көздерінің арасынан таңдаңыз.
- Іздеу мәзірін қосу.
- Меңзер режимін қосыңыз.
- Параметрлер мәзірін ашыңыз.
- OK** Мультимедиа ойнатуды тоқтату үшін басыңыз.
- ▼▲▶◀** Экрандағы мәзірге өту үшін түймесін басыңыз. Жарайды: таңдауды растайды.
- ←** Алдыңғы мәзірге оралу.
- ≡** Экрандағы мәзірді ашу немесе жабу үшін басыңыз.
- 🏠** Басты бетті ашу үшін басыңыз.
- ↔ +/-** Дыбыс деңгейін реттеу.
- PR/PL** Келесі немесе алдыңғы арналарға қол жеткізу.
- Динамик арқылы дыбыстың шығуын өшіру немесе қосу.
- YouTube қызметін ашу үшін басыңыз.
- NETFLIX ашу үшін басыңыз.
- KIVI Media ашу үшін басыңыз.
- MEDIA** Медиа қызметке қоңырау шалу үшін басыңыз.

*32F790LW, 43U740LB, 43U790LW, 50U740LB, 55U740LB, 55U790LW, 65U740LB модельдерімен қамтамасыз етілген

**Дауыстық іздеу функциясы RC40/60 пультіңде қол жетімді. Меңзер функциясы RC60 қол жетімді. Консольдердің толық жиынтығын 9-беттен техникалық сипаттамалар кестесінде табуға болады. RC60 меңзер контроллерін бөлек сатып алуға болады - бұл RC40 қашықтан басқару пультінің жұмысын кенейтеді.

***Опциялар өзгеруі мүмкін немесе ескертусіз өзгертілуі мүмкін.

KZ

Ескерту:

1. Қашықтан басқару құралын қосымшаларда пайдалану кезінде барлық түймелер мен белгілерге қолдау көрсетілмейді, өйткені қосымшаларды үшінші тараптар жасайды.

2. Двойстиктің жылдамдығын батырмаларды бір уақытта басу арқылы реттеуге болады:

- жылдамдықты арттыру - меңзер батырмасы + оңға;
- жылдамдықты төмендету - меңзер батырмасы + солға.



Өкінішке орай, стандартты Google Gboard пернетақтасы қашықтан басқару пультімен басқаруды уақытша қолдамайды. Меңзерді экрандық пернетақта арқылы ыңғайлы пайдалану үшін, осы терезедегі меңзер батырмасын пайдаланып параметрлерді ашыңыз.

Сізден теледидарды Wi-Fi желісіне қосу, сондай-ақ Google Play-де авторизациялау арқылы Интернетке қосылу сұралады.

Егер сіз теледидарды алғаш қосқан кезде немесе кейін қосқан кезде Интернетке қосқан болсаңыз, бірақ Google Play жүйесіне кірмеген болсаңыз, жүйеге кіріңіз немесе қосымшалардың жалпы тізімінде болғанша 10 минут күтіңіз («+» белгішесі), теледидардың негізгі мәзірі, Leanback қосымшасы пайда болмайды. Осыдан кейін, қашықтан басқару пультіңдегі меңзер белгішесін тағы бір рет басыңыз.

Суреттер түріндегі егжей-тегжейлі нұсқаулар kivimart.com веб-сайтында, 24/7 қолдау бөлімінде қол жетімді.

Келтірілген ыңғайсыздық үшін кешірім өтінеміз.

Құрылғыларды жалғау

Бұл теледидар бейне ойнату құрылғыларының көпшілігімен үйлесімді. Осы нұсқаулық пен басқа құрылғылардың нұсқаулығына сәйкес оған аудио, бейне және басқа құрылғыларды қосуға болады.

Теледидар келесі құрылғыларға қосылуы мүмкін: Bluetooth, ойын приставкасына, стереоқұйыелерге және т. б.

HD, FHD модельдері



UHD модельдері

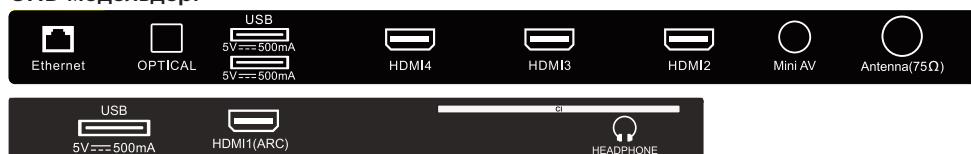

USB	USB құрылғыларға арналған кіру (500mA)	L/R	Композитті аудио кіріс
HDMI	HDMI кірісі	VIDEO	Композиттік бейне кіріс
Antenna	Антеннаны қосу порты	LAN	Ethernet-кіріс
CI	Өзіндік модульді қосу порты	HEADPHONE	Құлаққапқа шығыс (3.5 мм)
AV IN	Композитті аудио/бейне кіріс	OPTICAL OUT	Оптикалық шығыс

Ескертпе:

1. Кейбір өткелдер мен құрылғылар дұрыс жұмыс істемеуі мүмкін, себебі сигналды стандартты жолмен береді.
2. Теледидар өшірілген кезде барлық сыртқы құрылғыларды жалғау керек
3. USB портына ең жоғары жүктеме 0.5 А аспауы тиіс

CI шартты кіру картасын қосу

1. CI шартты қатынау картасы бар модульді жергілікті сандық кабельдік хабар тарату қызмет көрсетушісінен сатып алуға болады, ал одан CI картасын пайдалану туралы ақпарат алуға болады. CI карта-сымен жұмыс істеу кезінде қиындықтар туындаған жағдайда қызмет көрсетушіге хабарласыңыз.

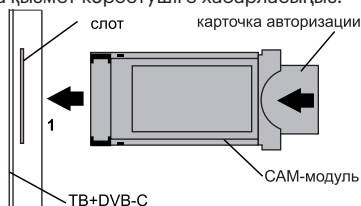
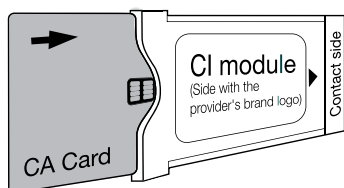

Шығарылатын өнімнің үнемі жетілдірілуіне байланысты, мәзірдің бөлек режимдерінің атауы, ажыратқыштар панелінің кейбір ажыратқыштарының белгілері және оларды түсіру орындары, сондай-ақ теледидарды басқарудың жекелеген эргономикалық функцияларын орындау бағдарламалық жасақтаманың нұсқасына байланысты, осы нұсқаулықта сипатталған және суреттелген теледидардың жұмысына елеулі әсер етпейді.

Бастапқы орнату

Теледидарды бірінші рет қосқан кезде, орнату шебері сізге негізгі параметрлерді ұсынады. Экрандағы нұсқауларды орындаңыз.

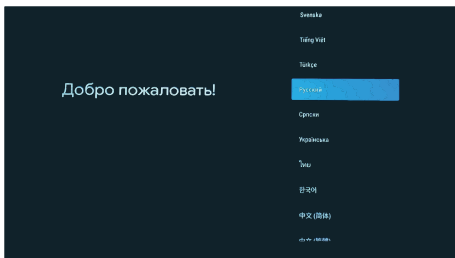

Жүйе тілін таңдау үшін ▼ ▲ түймесін басып, таңдауды растау үшін ОК түймесін басыңыз.

Қашықтан басқару құралын жұптастыру. Сол жақ ◀ және ≡ Мәзір түймесін қатар басып ұстап тұрыңыз. 5 секундтан кейін ОК түймесін басыңыз. Қашықтан басқару құралы жұпталанғаннан кейін, қашықтан басқару құралын Bluetooth арқылы қолдана аласыз, дауыстық кірісті қолдана аласыз. Егер сіз Bluetooth көмегімен қашықтан басқару құралын қолданудың қажеті жоқ болса, осы қадамды өткізіп жіберу үшін «Артқа» немесе «Оңға» түймесін басуға болады.

Қосымша: смартфоннан теледидарды орнату үшін Android телефоныңызды теледидарға қосыңыз немесе осы қадамды өткізіп жіберу үшін «Өткізу» таңдаңыз.

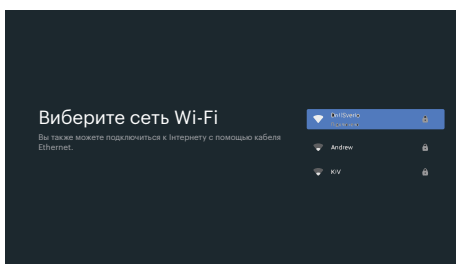

Wifi қосылымын орнату үшін ▼ ▲ түймесін басып, ОК түймесін басыңыз және желі құпия сөзін енгізіңіз. Сіз сондай-ақ Ethernet (сымды интернет қосылымы) қолдана аласыз.

Google қызметтерін пайдалану үшін пайдалану шарттарын «қабылдау» және Google есептік жазбасын (Gmail) пайдалану арқылы кіру керек.

Қашықтан басқару пультіндегі немесе экрандық пернетақтаның көмегімен 4 сандық жүйелік құпия сөзді енгізіңіз. Бұл құпия сөз жүйені қалпына келтіргенде немесе ата-ана бақылау функциясын қосқан кезде сұралады. Құпия сөзді есте сақтаңыз немесе жазыңыз.

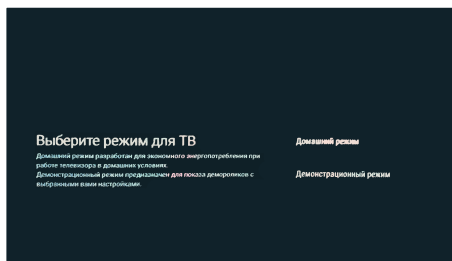

Теледидарды пайдалану режимін таңдау үшін ▼ ▲ түймесін басыңыз, растау үшін ОК түймесін басыңыз.

Таңдалған режимді қайта растаңыз, таңдалған режимді растау үшін «Иә» таңдаңыз, «Жоқ» таңдаңыз. алдыңғы қадамға оралу үшін.

Chromecast функциясын іске қосқан кезде, теледидар мазмұнды үй желісіне қосылған смартфондардан таратуға қол жетімді болады. Бұл функцияны және басқа параметрлерді кейінірек қосуға болады.

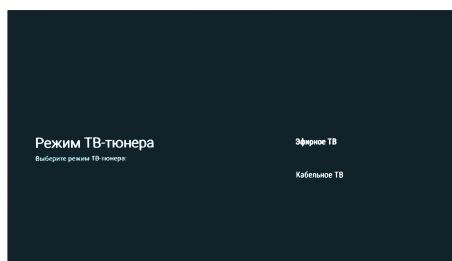

Іздеудің тюнер режимін таңдау үшін ▼ ▲ түймесін таңдап, растау үшін ОК түймесін басыңыз.

Теледидар арналарды іздей бастайды. Осы әрекетті жасамас бұрын, антеннаңыздың немесе кабельдік провайдердің нұсқауларға сәйкес теледидарға қосылғанын тексеріңіз.

Экрандағы нұсқауларды орындау арқылы теледидарды орнатуды аяқтаңыз.

Негізгі экран

Негізгі мәзір бетіне өту үшін HOME түймесін басыңыз.

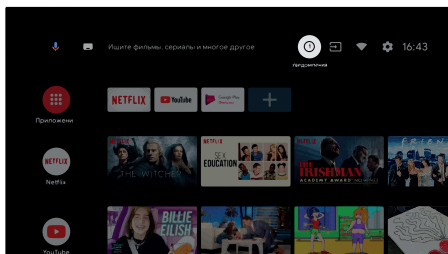

🔍 - Google көмекшісін ашыңыз, дауыстық іздеуді бастаңыз немесе дауыспен енгізуді қолданыңыз.

📱 - Жиі қолданылатын қолданбалар (қажет болған жағдайда жиі қолданылатын қолданбаларды сіз қосуға, жоюға / өзгертуге болады).

KZ

Бағдарламалар: барлық орнатылған қолданбалар тізімделген бағдарламалар экранына өту үшін басыңыз (әдепкі бойынша, бүкіл тізім негізгі экранда көрінбейді).

📢 **Хабарландыру:** Хабарландыруларды көрсету.

📏 **Кірістер:** кіріс көзін таңдау белгісі.

📶 **Желі және Интернет:** Wi-Fi сияқты желіні орнатуға арналған белгі.

⚙️ **Параметрлер:** Мұнда жүйенің әртүрлі параметрлерін теңшеуге болады.

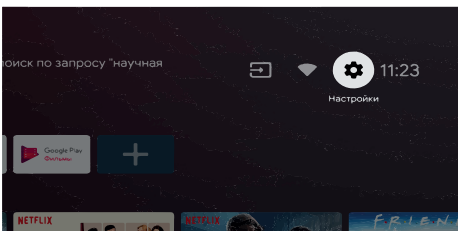

▼ ▲ түймелерінің көмегімен редуктор белгісін таңдап, жүйелік параметрлерге кіру үшін ОК түймесін басыңыз.

Желі және Интернет

Желі және Интернет үшін ▼ ▲ түймесін басыңыз.

Реттеу үшін ОК түймесін басыңыз.

Баптау үшін экрандағы нұсқауларды орындаңыз.

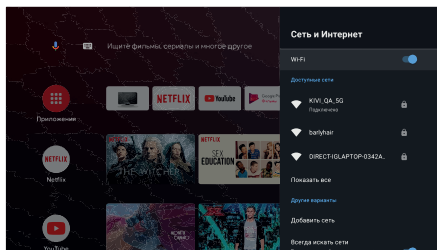

Арнаны орнату

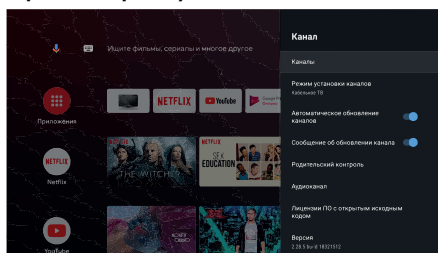

Каналдар: Экрандағы арна көздерін таңдаңыз.

Антенна: «Антенна» сигнал көзін таңдағанда, теледидар аналогты (ATV) немесе сандық (DVB-T / DVB-T2) теледидарды қабылдай алады.

Cable: Cable режиміне қойылған кезде, теледидар аналогтық және QAM сигналдарын қабылдай алады.

Ескерту: «Толық экран» сурет параметрлеріндегі кадрлардың арақатынасы режимі HDMI арқылы қосылған сыртқы көздермен (атап айтқанда, ДК) пайдалануға арналған. Тарту арналары бұл параметрмен басқаша жұмыс істеуі мүмкін.

Антенна

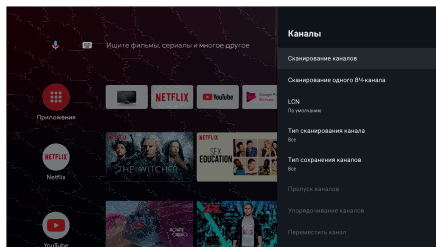

Мәзір -> Параметрлер -> Арналар -> Арна параметрлері

Режимді таңдаңыз, Антеннаны таңдаңыз.

Мәзір -> Параметрлер -> Арналар таңдаңыз. Сканерлеуді таңдалған режимде іске қосыңыз.

Қажет болса, арналарды қолмен реттеуге немесе тізімдегі орналасуын өзгертуге болады.

Таңдаулыларға арналар қосыңыз.

Қажетті арнаны қосу үшін барысында таңдаулылар тізімі қажет Опциялар түймешігін басыңыз қашықтан басқару пультін, содан кейін ЖОҒАРЫ параметрін таңдап, сәйкесінше таңдаңыз элемент. Таңдаулылар тізімін көрсету үшін көк түймесін басу керек арналар теледидар арналарын қарау кезінде қашықтан басқару пультінде.

Кабель

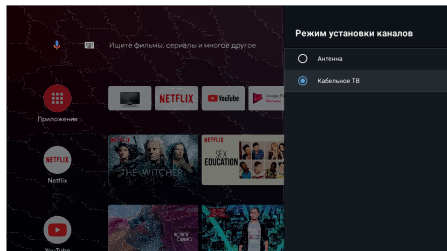

Мәзір -> Параметрлер -> Арналар -> Арна параметрлері

Режимді таңдаңыз, Кабель таңдаңыз.

Мәзір -> Параметрлер -> Арналар таңдаңыз.

Нөмірленетін жергілікті оператор және әдепкі қарап шығу режимі бар арналарды қарап шығу режимін таңдаңыз.

Advance: қолмен сканерлеу.

Quick и Full Scan (Алдын ала, жылдам және толық қарап шығу).

Сигнал көздері (Кірістер)

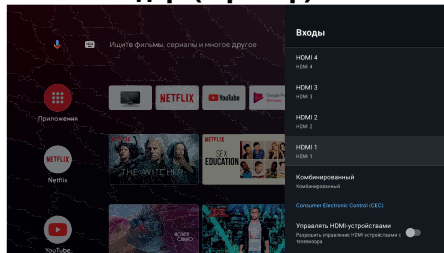

Кірістер: сыртқы құрылғылармен теледидардың жұмысын теңшеу.

HDMI басқару: HDMI ARC және HDMI CEC ішкі мәзірлерін іске қосады.

CEC / ARC: Consumer Electronics Control (CEC) - тұрмыстық электрониканы басқару. ARC - бұл ОСК-ның жаңартылған технологиясы және аудио қайтару арнасы.

ARC / CEC қолдайтын құрылғыны теледидардағы HDMI ARC портына қосу арқылы қосылымды, дыбыс деңгейін және басқа функцияларды теледидардың қашықтан басқару пультімен басқаруға болады. Көп жағдайда, теледидардың ішкі дыбыс колонкаларын ажыратпай-ақ, теледидардың дыбысын құрылғыға автоматты түрде беру оңай болады. Қосылған құрылғы бұл функцияның жұмыс істеуі үшін ARC-ге қолдау көрсетуі керек.

Функцияны HDMI параметрлерінде іске қосыңыз

Автоматты түрде өшіру: Өшіру кестесін орнатыңыз.

Теледидарды автоматты түрде қосу: Қосу кестесін орнатыңыз.

HDMI EDID нұсқасы: EDID нұсқасын орнатыңыз.

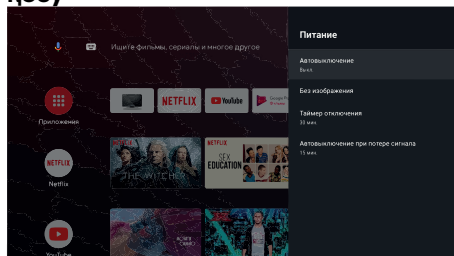
Қосу

Ұйқы таймері: 10, 20, 30, 40, 50, 60, 90, 120 минуттан кейін теледидарды автоматты түрде өшіріңіз.

Экран сақтағыш: Экран сақтағыш режимін орнату (экран сақтағыш).

Таймерді өшіру: Таймерді автоматты түрде өшіру.

Сурет жоқ: сигнал болмаған кезде теледидар жұмысының уақытын реттейді.

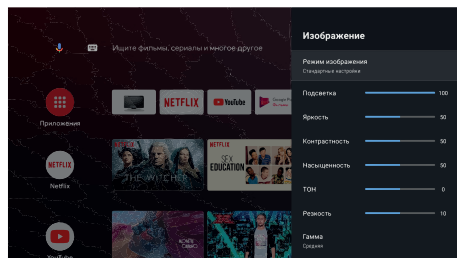
Сурет

Сурет режимі: режимдердің бірін таңдаңыз: пайдаланушы, стандартты, жарық, спорт, кино, ойын, энергия үнемдеу.

Реттеу: жарық / жарық / контраст / қанықтылық

HDR: теледидардың HDR файлдарын тануды қосады.

Жақсартылған бейне кодек: сыртқы құрылғылардан 4K мазмұнды қабылдауды қосыңыз.

Әдепкі қалпына келтіру: Барлық кескін параметрлерін зауыттық әдепкі мәндерге қалпына келтіріңіз.

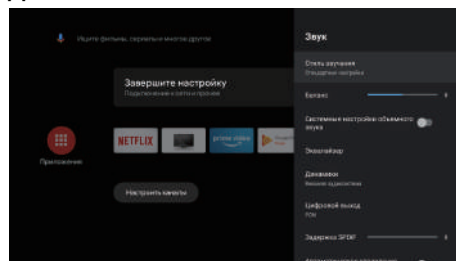
Дыбыс

Дыбыс мәнері: режимдердің бірін таңдаңыз: Пайдаланушы, Стандартты, Спорт, Кино, Музыка, Жаңалықтар.

Эквалайзер туралы мәлімет: Дыбыс параметрлерін қолмен реттеңіз.

Динамиктер: Аудио шығыс көздерінің арасынан таңдаңыз.

ARC қолдауы: ARC қолдауын қосу үшін Параметрлер -> Дыбыс -> Динамиктер тармағына өтіп, «Сыртқы аудио жүйені» таңдау керек. ARC режимі әдепкі бойынша қосылады.

Сандық шығу: Дыбыстық режимдердің бірін таңдаңыз: Авто, Айналдыру, PCM, Dolby Digital Plus, Dolby Digital.

Сандық SPDIF кідірісі: Аналогтық аудио шығуды реттейді.

Дыбыс деңгейін автоматты түрде басқару: ТД аудио ағынын автоматты түрде реттеу (теңестіру).

Әдепкі қалпына келтіру: барлық дыбыс параметрлерін зауыттық әдепкі параметрлерге қалпына келтіріңіз.

Қалпына келтіру

Ішкі мәзірге кіру үшін ОК түймесін басыңыз. Бұл әрекет теледидарды бастапқы күйіне қайтарады.

Қалпына келтіру - бәрін өшіріңіз.

Қашықтан және керек-жарақтар Бұл мәзірде Bluetooth құрылғыларын жұптауға болады *.

Толық қашықтан басқару құралын қосу үшін қашықтан басқару пультын сипаттау нұсқауларын орындаңыз.

Басқа құрылғыларды жұптастыру үшін құрылғының іздеу немесе жұптастыру режимінде екеніне көз жеткізіңіз.

*Bluetooth қашықтан басқару пультін жұптау тек осы функцияны қолдайтын KIVI қашықтан басқару пультіне қатысты.

Мультимедиа ойнатқышы

Мультимедиа файлдарын ішкі жадтан немесе USB құрылғысынан ойнатыңыз.

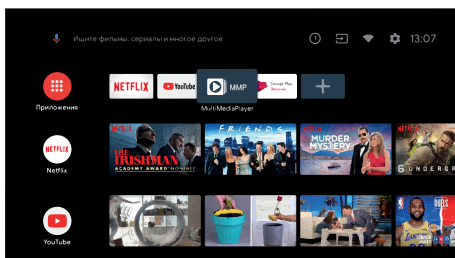

Теледидардың негізгі мәзірінде бейне, фото, аудионы көрсету үшін Бағдарлама тармағын таңдаңыз. USB флэш-жадын пайдалану кезінде сіз USB бөліміндегі сәйкес файлдарды көре аласыз.

Ескерту: теледидар мәзірі, функциялары, қосымшалары, жүйенің көрінісі шынымен ерекшеленуі мүмкін.



Сондай-ақ, теледидар сымды және сымсыз джойстиктермен, контроллерлермен, пернетақталармен, тышқандармен және үйлесімді болуы мүмкін Android TV жүйесін қолдайтын басқа құрылғылар. Microsoft Xbox One, Microsoft Xbox 360, Sony DualShock 4, Logitech F310/F510/F710 джойстиктері

KIVI бұқаралық ақпарат құралын іске қосу*

KIVI медиа-іске қосқышы санаттардан тұрады: Бастапқы экран: мәзір, телеарналар
Ұсыныстар: Фильмдер, қосымшалар, жүйе.

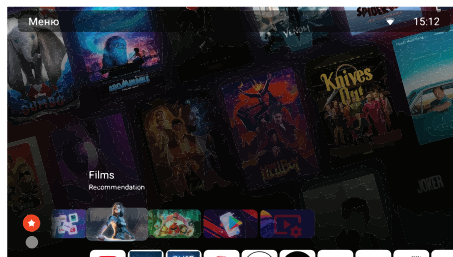

Мәзір экранында қосымшалар, теледидар арналары, фильмдер, мультфильмдер, спорт, ойындар, артықшылықтар, параметрлер бар.

Санаттарды ауыстыру кезінде санат экраны және экрандағы экран өзгереді. Телеарналарды іске қосу үшін пайдаланушы келісімін қабылдап, телефон нөмірін енгізу қажет.

Телефон нөмірін енгізгеннен кейін белсендіруді SMS хабарламасындағы кодпен растаңыз.

KIVI медиа параметрлері. Олар қашықтан басқару пультіндегі «Мәзір» батырмасын басу арқылы іске қосылады, пайдаланушы KIVI Media негізгі экранында болған кезде. Мүмкіндіктерден: теледидардың негізгі параметрлеріне жылдам өту, WiFi параметрлеріне жылдам өту, фотоны немесе бейнені KIVI Media үшін фон ретінде қою мүмкіндігі, фонды түзету - орнатылған фото/бейне фонның басымдылығын арттырады іске қосқыштың қол жетімді бөлімдеріндегі барлық плакаттардың жоғарғы жағында көрсетілген.

*Іске қосу құралы KIVI-медиа  батырмасымен іске қосылады.

Ақауларды жою

Smart TV - бұл бағдарламалық жасақтамасы бар технологиялық құрылғы. Аппараттық құралға қатысты ақаулардан басқа, теледидардың стандартты емес жұмысының көрінісі болған кезде, ең алдымен теледидарды 30 секундқа ажыратуға тырысыңыз, егер бұл басқа сыртқы құрылғылармен бірлесіп жұмыс істегенде байқалса (орнатылған қорап), маршрутизатор және т.б.) қосылған құрылғыны ажыратуды ұсынамыз.

Тұрақсыз немесе жоқ жердегі/кабельді теледидар сигналы	<p>1. Арналарды таппайды, кескіннің бұрмалануымен немесе дыбыстың үзілуімен көрсетілетін арналар (антенна)</p> <p>2. Арналарды таппайды, кескіннің бұрмалануымен немесе дыбыстық үзілістермен (кабель) көрсетілген арналар көрсетіледі</p>	<p>1. DVB-T2 (сандық) және ATV (аналогтық) сигналдарды тұрақты қабылдау үшін күшейткіші бар сыртқы антеннаны пайдалануды ұсынамыз (30 дБ және одан көп күшейту).</p> <p>Ⓢ Теледидар жағынан антенна кірісі үшін қосымша қуат көзі берілмейді және оны теледидардың USB порттары арқылы беру мүмкін емес. Антеннаны ең жақын телемұнараға бағыттаңыз.</p> <p>Егер жабық антенна қолданылса, оны жоғары көтеріп, өз осінің айналасында айналдырып, үй ішінде жылжытыңыз.</p> <p>Параметрлер - Арна - Арнаны орнату режимі - мәзірінде Антенна таңдалғанына көз жеткізіңіз.</p> <p>Арналарды қолмен баптаңыз (қолмен күйге келтіру сигнал деңгейі мен сапасын көрсетеді). Тұрақты сурет пен дыбыс үшін индикаторлар 50% және одан жоғары болуы керек.</p> <p>Кабельдің бүтіндігін тексеріңіз.</p> <p>2. Кабельді теледидарды (DVB-C) немесе қарапайым үй антеннасын пайдаланған кезде, сплиттерді (сплиттерді) пайдаланбай қосылуға кеңес береміз. Мүмкін болса, теледидарды басқа антенна кабеліне қосыңыз.</p> <p>Параметрлер - Арна - Арнаны орнату режимі астында Кабельді теледидардың таңдалғанына көз жеткізіңіз.</p> <p>Арналарды қолмен баптаңыз (қолмен күйге келтіру сигнал деңгейі мен сапасын көрсетеді).</p> <p>Кабельдің бүтіндігін тексеріңіз.</p> <p>Сигналдың алдын-ала күшейткішін қолданыңыз.</p>
Сыртқы динамиктерге дыбыс шықпайды	<p>1. Акустиканы Bluetooth арқылы қосу</p> <p>2. Акустиканы HDMI арқылы қосу</p> <p>3. Акустиканы AUX арқылы қосу (құлақпатың 3,5 ұяшығы)</p> <p>4. Акустиканы оптикаға қосу</p>	<p>1. Акустиканы Bluetooth арқылы Параметрлер - Қашықтан басқару құралдары мен керек-жарақтар - Құрылғы мәзірін қосу арқылы қосыңыз. Дыбыстық кірісті таңдау және оны синхрондау режиміне ауыстыру үшін акустикаға арналған пайдалану нұсқауларын орындаңыз.</p> <p>2. Акустиканы теледидарға HDMI (ARC) коннекторында жалғаңыз. Параметрлер - Дыбыс - Динамиктер мәзірінен «Сыртқы аудио жүйе» тармағын таңдаңыз.</p> <p>Параметрлер - Құрылғы параметрлері - Кірістер - HDMI EDID нұсқасы - «EDID 1.4» мәнін орнатыңыз</p> <p>Параметрлерде - Құрылғы параметрлері - Дыбыс - Сандық шығыс - Авто, Өткізіп жіберу, ИКМ және т.б. таңдаңыз. қолдайтын режимге сәйкес. Дыбыстық кірісті қосу мен таңдаудың дұрыс тәртібі үшін акустика нұсқаулығын орындаңыз.</p> <p>3. Аудио кабелінің теледидарға 3,5 (HEADPHONE) ұяшығына толығымен қосылғанын тексеріңіз. Дыбыстық кірісті қосу мен таңдаудың дұрыс тәртібі үшін акустика нұсқаулығын орындаңыз.</p> <p>4. Акустиканы теледидарға OPTICAL коннекторына қосыңыз. Параметрлерде - Құрылғы параметрлері - Дыбыс - Сандық шығыс - Авто, Өткізіп жіберу, ИКМ және т.б. таңдаңыз. қолдайтын режимге сәйкес. Дыбыстық кірісті қосу мен таңдаудың дұрыс тәртібі үшін акустика нұсқаулығын орындаңыз.</p> <p>KIVI қашықтан басқару пультіндегі VOL батырмасын пайдаланып, теледидардың дыбыс деңгейін толығымен өшірілгенше азайтыңыз.</p> <p>Акустикадан қашықтан басқару пультін пайдаланып, дыбысты қажетті деңгейге дейін көтеріңіз.</p>

Веб-шолғышты бейнені қарау құралы ретінде пайдалану немесе музыка тыңдау оның жабылуына, жалпы теледидардың дұрыс жұмыс істеуіне әкелуі мүмкін.

Мазмұнға жауап беретін мультимедиялық қосымшаларды пайдаланыңыз. Мысалы, YouTube, Netflix және т.б.



Смартфон камерасымен немесе Viber көмегімен QR кодын сканерлеңіз

kivismart.com

მნიშვნელოვანი შენიშვნა პროგრამულ უზრუნველყოფასთან დაკავშირებით

პროდუქტს დართული პროგრამული უზრუნველყოფის ლიცენზია

ამ პროდუქტის პროგრამული უზრუნველყოფა შედგება რამდენიმე პროგრამული კომპონენტთან და თითოეულ ამ ცალკეულ კომპონენტზე ვრცელდება შემზღვევების საავტორო უფლებები. ამ პროდუქტში გამოყენება შესაძლებელია პირის მიერ შესრულებული და სამომხმარებლო შეთანხმებაში მითითებული პროგრამული უზრუნველყოფის კომპონენტი. დეტალურად სამომხმარებლო შეთანხმებას შეგიძლიათ გაეცნოთ საიტზე kivismart.com ქვეთაში კონფიდენციალურობის პოლიტიკა. ტელევიზორის გამოყენებისათვის საჭიროა სამომხმარებლო შეთანხმების დადასტურება პირველი გაშვების დროს. ამ მოწყობილობის მეშვეობით ხელმისაწვდომი მთელი კონტენტი, გამოსახულების, ხმებისა და მომსახურების ჩათვლით ეკუთვნის შესაძლებელი პირებს და დაცულია საავტორო უფლებებით, პატენტებით, საავტორო ნიშნებით და ან ინტელექტუალური საკუთრების შესახებ სხვა კანონებით. ასეთი კონტენტი და მომსახურება წარმოდგენილია მხოლოდ თქვენი პირადი არაკომერციული გამოყენებისათვის. თქვენ შეგიძლიათ გამოიყენოთ კონტენტი და მომსახურება მხოლოდ კონტენტის მფლობელის ან მომსახურების მიმწოდებლის მხრიდან ნებართვის ფარგლებში. ზემოაღნიშნულის ზოგადი არის შესუდვის გარეშე თქვენ არ შეგიძლიათ შეცვალოთ, დააკოპიროთ, განმეორებთ გამოსცით, ჩამოტვირთოთ, გამოაქვეყნოთ, გადასცით, თარგმნოთ, გაყიდოთ, შექმნათ ნაწარმოებები, წინ ნაწილი ან რამენაირად გაავრცელოთ ამ მოწყობილობის მეშვეობით მიღებული ნებისმიერი კონტენტი ან მომსახურება, თუ ამაზე არ არის მიღებული კონტენტის ან მომსახურების შესაბამისი მფლობელის ნებართვა. მოწყობილობით სარგებლობის შემდეგ თქვენ აღიარებთ, რომ თქვენთან არ მოდის ინტელექტუალურ საკუთრებაზე უფლებების გადაცემა ან დათმობა და ამჟამინდელი მდგომარეობა არ შეიძლება განმარტებულ იქნას როგორც ინტელექტუალურ საკუთრებაზე რაიმე უფლებების გადაცემა (გასხვისება) და (ან) დათმობა. თქვენ აღიარებთ, რომ პასუხისმგებელი ხართ თქვენს მიერ შესაძლებელი პირების ინტელექტუალურ საკუთრებაზე უფლებების, კერძოდ საავტორო და მომიჯნავე უფლებების და აგრეთვე გამოგონებაზე, სასარგებლო მოდელზე, სამრეწველო ნიმუშზე ან საავტორო ნიშანზე განსაკუთრებული უფლებების დარღვევაზე. თქვენ აღიარებთ, რომ პასუხისმგებელი ხართ მოწყობილობის გამოყენების დანების შემდეგ თქვენს ან შესაძლებელი პირების მიერ დაყენებული აპლიკაციების გამოყენების მართლზომიერებაზე. ტელევიზორი «KIVI»-ს მწარმოებელი კომპანია და ან კომპანია-იმპორტიორი არავითარ გარემოებებში არ პასუხისმგებელი შესაძლებელი პირების ინტელექტუალურ საკუთრებაზე უფლებების დარღვევაზე, თუ ასეთი დარღვევა გამოწვეული იქნა მოწყობილობის გამოყენების დანების შემდეგ თქვენს ან შესაძლებელი პირების მიერ მოწყობილობაში შესრულებული ინფორმაციის, მასალების ან გამოსახულების შექმნით, ჩატვირთვით, განთავსებით, კოპირებით ან ცვლილებით.

გაფრთხილებები

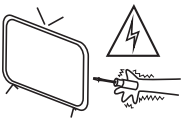

ტელევიზორი იმყოფება მაღალი ძაბვის ქვეშ. არ შეეცადით დაშალოთ ტელევიზორი. მიმართეთ დანაშარებისთვის ავტორიზებულ სერვის-ცენტრებს.



არ დაღიოთ და არ დააგდოთ ტელევიზორის ზედაპირზე რაიმე სახის საგნები. არ დაუშვათ სითხის მოხვედრა აპარატზე.



აღების ან ელექტროდენით დაზიანების თავიდან ასაცილებლად არ გამოიყენოთ აპარატი წვიმის ქვეშ და არ დააქვემდებაროთ ტელევიზორი ნესტის ზემოქმედებას.

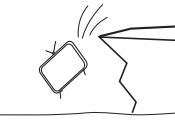

არ დაამონტაჟოთ ტელევიზორი არაყარ ზედაპირზე. ტელევიზორის ვარდნა შესაძლოა გახდეს სხეულის დაზიანების და აპარატის დაზიანების მიზეზი.

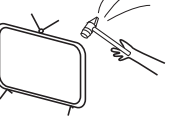

დაიცავით ტელევიზორი ვარდნისგან, დარტყმისგან და სხვა საგნებთან შეჯახებისგან.

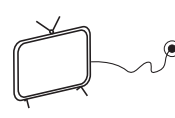

თუ თქვენ ხანგრძლივი პერიოდის განმავლობაში არ იყენებთ ტელევიზორს, ამოიღეთ კვების ჩანაგლი ქსელიდან.

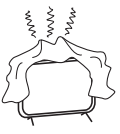

არ გადაფაროთ კორპუსის სავერტეალური ხვრელები. ზეგნების მიერ აპარატის ექსპლუატაცია უნდა ხორციელდებოდეს მხოლოდ მორზიდლების მეთვალყურეობის ქვეშ.

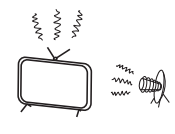

არ დააქვემდებაროთ მოწყობილობა პირდაპირი მზის სხივების ან სითხის სხვა წყაროების ზემოქმედებას. არ დაეყრნოთ ტელევიზორის გვერდნა შესაძლოა წყაროს, მაგალითად სანთლის მახლობლად.



არ დაადავტო ტელევიზორი ქსელურ ზონარზე. ნაკუთობის ჩანაგლი უნდა იყოს ხელმისაწვდომი საგანგებო გათიშვის შემთხვევაში.

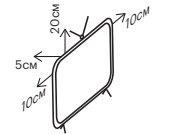

დაიცავით მინიმალური მანძილი გარშემოცმული საგნებისაგან ტელევიზორამდე. არ დაუშვათ მოწყობილობის გადამეტბურება.

GE

ნაკეთობის დასახელება	სვაჭრო მარკა «KIVI»-ს ფერადი გამოსახულების თხევადრისტალური ტელევიზორი
საგარანტიო ვადა	1 წელი
ექსპლუატაციის ვადა*	3 წელი
ტემპერატურა ექსპლუატაციის დროს, °C	+15 – +35
ფარდობითი ტენიანობა შენახვისას, %	45 – 75
ტემპერატურა შენახვისას, °C	+5 – +40
ატმოსფერული წნევა, kPa/მმ ვწყ. სვ.	86 – 106 / 650 – 800
ფარდობითი ტენიანობა ექსპლუატაციის დროს, %	55 – 70
მოხმარებული სიმძლავრე გამორთულ რეჟიმში	

GE

* ექსპლუატაციის ვადა - პროდუქციის დანიშნულებით გამოყენების კალენდარული ვადა ბრუნვაში შეყვანის მომენტიდან, რომლის განმავლობაშიც მწარმოებელი (იმპორტიორი/მიმწოდებელი - პრეტენზიების მიმღები იურიდიული პირი) იძლევა მისი უსაფრთხოების გარანტიას, უზრუნველყოფს მისი გამოყენების შესაძლებლობას და პასუხისმგებელია მისი ბრალით წარმოშობილ დეფექტებზე.

** მწარმოებელი ქარხანა დამოკიდებულია რეალიზაციის ქვეყანაზე. დეტალური ინფორმაცია თქვენს რეგიონში პროდუქტის წარმოშობის შესახებ შეგიძლიათ აღმოაჩინოთ შეფუთვაზე ან თავად პროდუქტზე.

უსაფრთხოების წესები და გაფრთხილებები

- გამოიყენეთ სერტიფიცირებული კაბელი HDMI ლოგოთი. წინააღმდეგ შემთხვევაში ამან შესაძლებელია გამოიწვიოს შეერთების შეცდომების ანდა არ აისახოს გამოსახულება.
- უსაფრთხოების უზრუნველყოფისა და ნაკეთობის გამოყენების ვადის გახანგრძლივების მიზნით არ არის რეკომენდირებული არალიცენზირებული პროგრამული უზრუნველყოფის გამოყენება.
- არალიცენზირებული კომპონენტების ან პროგრამული უზრუნველყოფის გამოყენების შედეგად წარმოშობილ ნებისმიერ დაზიანებაზე, ტრავმაზე ან უწყესივრობაზე გარანტია არ ვრცელდება.
- ყურადღება მიაქციეთ, რომ ყველა ხრახნი ქვესადგამსა ან კრონშტეინზე სწორად იყოს ჩასმული და საიმედოდ მოჭერილი (თუ ხრახნი არასაკმარისად კარგად არის მოჭერილი, ტელევიზორი შეიძლება გადაიხაროს მონტაჟის შემდეგ ან იყოს არამდგრადი).
- ტრანსპორტირება
- ტელევიზორის ტრანსპორტირება უნდა მოხდეს მკაცრად ვერტიკალურ მდგომარეობაში, სხვადასხვა მხარეს რყევების გარეშე, ყუთში და შესაფუთ მასალებში, რომლითაც მიეწოდება ტელევიზორი.
- ტელევიზორის აწევამდე და გადატანამდე, გამორთეთ კვების კაბეი და დანარჩენი კაბელები.
- გადაზიდვისას ყურადღება მიაქციეთ დისპლეის აღნიშვნის მდებარეობას ყუთზე. არ დადოთ ყუთი დისპლეის მხარეს.
- რეკომენდირებულია ტელევიზორის ტრანსპორტირების, განფუთვის განხორციელება ორი ადამიანის მიერ.
- დაიჭიროთ ტელევიზორი კორპუსის დაბლა და მაღლა. არავითარ შემთხვევაში არ დაიჭიროთ მოწყობილობა დისპლეიზე და არ გადაიტანოთ ის ქვესადგამზე ხელის მოკიდების გზით.

განფუთვა

- ტელევიზორის გამოყენების წინ ფრთხილად მოხსენით სატრანსპორტო ფირი, რათა არ დაზიანდეს ტელევიზორის პანელი. თქვენ შეგიძლიათ ჩართოთ ტელევიზორი 1 წუთამდე პერიოდით, რათა შეამოწმოთ მატრიცას მთლიანობა. ეს არ ეწინააღმდეგება ექსპლუატაციის წესებს.
- სატრანსპორტო ფირის მოხსნა პანელზე არ ახდენს გავლენას სკოინლის გარანტიაზე ან დაბრუნების პირობებზე. ფირზე შესაძლებელია გამოსახული იყოს წარწერები და სიმბოლოები. გამოყენებამდე რეკომენდირებულია ფირის მოხსნა.
- დაზიანებების ჩამონათვალი, რომელთა არსებობის შემთხვევაში დაუშვებელია ტელევიზორის შემდგომი ექსპლუატაცია:
 - დაზიანებულია ქსელური ზონარი ან ჩანალი.
 - დაზიანებულია ტელევიზორის ცვრანი.
 - ტელევიზორზე ტენის მოხვედრის შემთხვევაში.
 - ტელევიზორის ვარდნის შემდეგ.

თხევადკრისტალური პანელი — ეს არის მაღალტექნოლოგიური ნაკეთობა. მუშაობის პროცესში შეიძლება გაჩნდეს შავი ან ფერადი წერტილები, რომლებიც ჩანს ეკრანის ახლო მანძილიდან დეტალური დათვალიერებისას. გარკვეულ ფარგლებში აღნიშნული დეფექტი არის ნორმა ასეთი ტიპის დისპლეებისათვის და არ ახდენს გავლენას მოწყობილობის წარმადობაზე და გამოსახულების ხარისხზე. პანელის (და მოწყობილობის სხვა პოტენციური უწყესივრობის) მდგომარეობის ზუსტ შეფასებას აწარმოებს მხოლოდ ავტორიზებული სერვის-ცენტრი, სპეციალური მოწყობილობების გამოყენებით. დათვალიერების ადგილის (მარცხნივ/მარჯვნივ/დაბლა/მაღლა) მიხედვით პანელის სიკაჟაჟზე და ფერადობა შეიძლება იცვლებოდეს. ეს ხდება პანელის აგებულების თავისებურებების გამო. ეს არ არის დაკავშირებული მოწყობილობის წარმადობასთან და არ წარმოადგენს უწყესივრობას.



GE

 აღნიშნული სიმბოლო მიუთითებს, რომ მოცემულ პროდუქტს აქვს ორმაგი იზოლაცია ქსელის ძაბვასა და მოხმარებულებისათვის საშიფთაო დეტალებს შორის. ტექნიკური მომსახურებისას გამოიყენება მხოლოდ **Класс II** ორიგინალური სათადარიგო ნაწილები.

 ექსპლუატაციის ვადის ამოწურვის შემდეგ მოცემული ნაკეთობა ექვემდებარება ჩაბარებას ელექტრო და ელექტრონული მოწყობილობების შესაბამის პუნქტში გადამუშავებისა და უტილიზაციისათვის.

 სწორი უტილიზაციის უზრუნველყოფით თქვენ ეხმარებით ბუნებრივი რესურსების დაზოგვაში და ახდენთ გარემოსა და ადამიანების ჯანმრთელობისთვის ზიანის პრევენციას, რომელიც შეიძლება წარმოიშვას არასათანადო მოპყრობის შემთხვევაში.

უფრო დეტალური ინფორმაცია აპარატურის აღნიშნული სახეობის ჩაბარებისა და უტილიზაციის პუნქტების შესახებ შეგიძლიათ მიიღოთ ადგილობრივ მუნიციპალურ ორგანოებში ან საყოფაცხოვრებო ნარჩენების გამტან საწარმოებში.

საქონლის ეფექტური და უსაფრთხო გამოყენების წესები და პირობები

1. ტელევიზორის გამოყენებამდე ყურადღებით წაკითხეთ ინსტრუქცია. შეინახეთ ეს ინსტრუქცია.
2. დაიცავით სიფრთხილის ყველა ზომები.
3. დაიცავით ყველა ინსტრუქცია.
4. არ გამოიყენოთ მოწყობილობა წყლის მახლობლად.
5. გაწმინდეთ მოწყობილობა მშრალი ქსოვილით.
6. არ დაბლოკოთ ვენტილაციის ხვრელი, დაამონტაჟეთ ინსტრუქციის შესაბამისად.
7. არ დაამონტაჟეთ მოწყობილობა გათბობის წყაროს მახლობლად.
8. არ უფუღველყოთ კვების ჩანგლის მთლიანობა. თუ თქვენი როზეტი არ ესადაგება, მიმართეთ სპეციალისტს.
9. დაიცავით კვების კაბელი შემთხვევითი დაზიანებისაგან. კვების კაბელი უნდა დადოთ იმგვარად, რომ მასზე შეუძლებელი იყოს შემთხვევითი დაბიჯება ან მასზე ანდა მის გვერდით არსებული საგნებით. განსაკუთრებული ყურადღება მიაქციეთ ადგილებს, სადაც ზონარი უერთდება ელექტრო როზეტს, მოწყობილობებს.
10. გამოიყენეთ მხოლოდ თავსებადი აქსესუარები.
11. გამორთეთ მოწყობილობა ქვეა-ქუხილის ანდა ხანგრძლივი დროის განმავლობაში თქვენი არყოფნის დროს.
12. სერვის-მომსახურებისა და რემონტის განხორციელება მინდეთ მხოლოდ კვალიფიციურ სპეციალისტებს. არ გამოიყენოთ რამენაირად დაზიანებული მოწყობილობა (ნესტის მოხვედრა, კაბელის დაზიანება და სხვ.).
13. არ დაფაროთ მოწყობილობა და სავენტილაციო ხვრელები.
14. არ გამოიყენოთ ცეხლის დია წყაროს მახლობლად.
15. მოწყობილობისა და აქსესუარების უტილიზაცია განხორციელეთ წესებისა და შესაბამისი სტანდარტების დაცვით.
16. გამოიყენეთ მოწყობილობა მშრალ, სუფთა ვენტილირებად სათავსში.
17. არ დააყენოთ მოწყობილობაზე ჭურჭელი სითხით.
18. მანძილი გამათბობელ მოწყობილობებამდე უნდა იყოს არანაკლებ 1 მ, ჰაერის ტემპერატურა +15°C-დან 35°C-მდე, ჰაერის ფარდობითი ტენიანობა 55-70%.
19. შეაერთეთ ტელევიზორი ძაბვის რელეს და სტაბილიზატორის მეშვეობით, რათა დაიცვათ ტელევიზორის ძაბვის შესაძლო ვარდნისგან.
20. არ შეესაგოთ ამ მოწყობილობასთან ერთად გამოიყენოთ მოწყობილობები/კაბელი, რომელთა გასართი არ ემთხვევა ამ პროდუქციის მწარმოებლის მიერ გათვალისწინებულ დანიშნულებას და ფორმას.

ტელევიზორის ზედაპირის გაწმენდის წესები

1. თუ ტელევიზორის ეკრანზე არის სატრანსპორტო სტიკერი, მისი მოშორების შემდეგ შეიძლება დარჩეს მცირე დაბინძურება. მოაშორეთ დაბინძურება ტელევიზორის ყურებამდე.
2. გაწმენდისას ნაკეთობის გარე ზედაპირზე და ეკრანზე შეიძლება გაჩნდეს ნაჩხაპნები. ნაჩხაპნები წარმოშობის თავიდან ასაცილებლად გაწმინდეთ ტელევიზორის გარე ზედაპირი და მისი ეკრანი LCD ეკრანების მოვლისთვის განკუთვნილი რბილი ქსოვილით.
3. არ გააფრქვითო წყალი და სხვა სითხეები უშუალოდ ტელევიზორზე. ნაკეთობაში მოხვედრილი სითხე შეიძლება გახდეს დაზიანების, აალების ან ელექტროდენით დაზიანების მიზეზი.
4. ტელევიზორის კორპუსის გასაწმენდად გამოიყენეთ რბილი მშრალი ქსოვილი. არ გამოიყენოთ ადვილად აალებადი სითხეები (მაგალითად, ბენზინი, გამხსნელები) ან სარეცხი საშუალებები. ძნელად მოსაშორებელი ლაქების გასაწმენდად დაიშვება ქსოვილზე მცირე ოდენობის ეკრანის საწმენდი საშუალების დატანება. გამორთეთ ტელევიზორი და მიკროფიბრისგან დამზადებული ხელსახოცით აკურატულად გაწმინდეთ ეკრანი და მოაშორეთ ცხიმოვანი ლაქები და ნათითურები. გაწმენდა განხორციელეთ ქსელიდან გამორთულ ტელევიზორზე.

GE



ღვნიტ დაზიანების რისკის თავიდან ასაცილებლად, არ დაშალოთ მოწყობილობა. ისარგებლოთ რემონტის სპეციალისტების მომსახურებით.

ВНИМАНИЕ
ОПАСНО НАПРЯЖЕНИЕ!

ყურადღება!
სახიფათო ძაბვა!
ელექტროდენით დაზიანების რისკის თავიდან
ასაცილებლად, არ დაშალოთ მოწყობილობა.
ისარგებლოთ რემონტის სპეციალისტების
მომსახურებით.

აღნიშნული სიმბოლო მიუთითებს
ელექტროდენით დაზიანების საფრთხეზე.

აღნიშნული სიმბოლო მიუთითებს
შესაბამისი ინსტრუქციების დაცვის
აუცილებლობაზე.

მახასიათებლები

მოდელი	32H740LW 32H740LB	32F790LW 32F740LB	40F740LB	43F740LB	43U740LB 43U790LW	50U740LB	55U740LB 55U790LW	65U740LB
ეკრანის ზომა დიაგონალზე, დუიმი /სმ	32/81	32/81	40/102	43/109	43/109	50/127	55/140	65/165
დისპლეის გარეგნული ფორმა	HD 1366x768	FHD 1920x1080			UHD 3840x2160			
შენათვის ტიპი	Direct LED							
მხარეთა შეფარდება	16:9							
სამუშაო რეჟიმის . კუთრი სიმძლავრე, ვტ/სმ2	0,018	0,018	0,016	0,021	0,021 0,019	0,021	0,020	0,020
USB 2.0	2				3			
HDMI	3				4			
HDMI 2.1	HDMI 1.4a				HDMI 2.1			
Bluetooth	კი							
კომპიუტერი შესასვლელი RCA კი	კი							
ოპტიკური აუდიოგამოსასვლელი	კი							
პორტი 3,5 (აუდიო)	კი							
Ethernet	კი							
CI	კი							
ანტენა RF (75 ომ ტიპი IEC)	კი							
ანალოგური ტუნერი	კი							
ციფრული ტუნერი	DVB-C, DVB-T2							
Wi-Fi	b/g/n				a/b/g/n/ac			
კეების მათა	100-240B - 50 Гц							
სტანდარტი VESA, მმ	100-240B - 50 Гц							
ჭანჭიკის ტიპი VESA	200x100	200x100	200x200/100		200x200		400x200	
ჭანჭიკის სასაღმურე VESA ჭანჭიკის სასაღმურე VESA ჭანჭიკის სასაღმურე VESA	M4	M4	M6	M6	M6	M6	M6	M6
განი, სიმაღლე, სიღრმე, მმ	730x427 x68	730x427 x68	901x511 x64	912x530 x65	1123x650 x62	1123x650 x62	1238x714 x61	1455x837 x64
ზომები ქვესადაგამით, მმ	730x467 x180	730x467 x180	901x574 x231	912x222 x588	1123x711 x231	1123x711 x231	1238x776 x269	1455x900 x313
მასა ნეტო, კგ	4,2	4,4	6,4	6,3	11	11	12,9	18,3

კომპლექტაცია:

ტელევიზორი, დისტანციური მართვის პულტი, ექსპლუატაციის სახელმძღვანელო, საგარანტიო ტალონი, ქვესადაგამი 2 ც, სამაგრი ჭანჭიკი 4 ც, ექვსწახანაგა, ბატარეა AAA 2 ც, ენერგოეფექტურობის ეტიკეტი, ტექნიკური ფურცელი (მიეროფიშა).

** პროდუქტის კომპლექტაცია, გარეგნული იერი და სპეციფიკაციები შეიძლება განსხვავდებოდეს ან შეცვლილ იქნას მწარმოებლის მიერ წინასწარი შეტყობინების გარეშე.

* კვების, ელექტროენერჯის მოხმარების მაჩვენებლები მიეკუთვნებიან ტელევიზორის მუშაობას "სახლის" რეჟიმში, მაჩვენებლები "მალაზიის" რეჟიმში შეიძლება განსხვავდებოდეს მეტობისაკენ. ტელევიზორის მონტაჟი ქვესადაგამზე



ტელევიზორის მონტაჟი ქვესადაგამზე



მონტაჟი რეკომენდირებულია ორმადამიანმა განახორციელონ.

შეარჩიეთ სწორი, ბრტყელი ზედაპირი, რომელზეც თქვენ განახორციელებთ მონტაჟს.

დისპლეის და კორპუსის დაზიანებისაგან დასაცავად გაშალეთ ზედაპირზე სუფთა ქსოვილი ან გამოიყენეთ ტელევიზორთან კომპლექტში არსებული შესაფუთი კონვერტი.

დადეთ ტელევიზორი დისპლეიზე და დაიჭირეთ ის იმგვარად, რომ სიმძიმის ცენტრი არ იყოს კუთხეებსა და გვერდებზე. ამოიღეთ აქსესუარების შეფუთვიდან 4 ც. სამაგრი ჭანჭიკი და დაფიქსირეთ მათი გამოყენებით ქვესადაგამი მათზე მითითებული სიმბოლოების შესაბამისად (L - მარცხენა, R - მარჯვენა). მითითებები დატანილია ტელევიზორის ფრონტალური ხედიდან გამომდინარე.

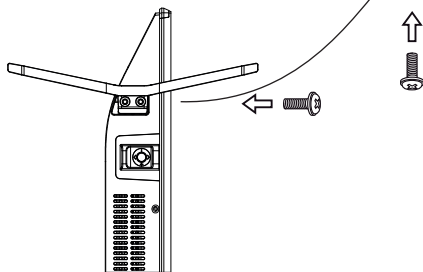
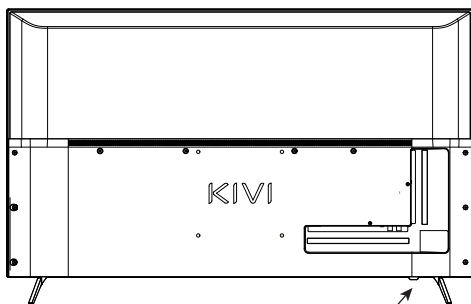

დაზიანების თავიდან ასაცილებლად საიმედოთ მიაგნეთ ტელევიზორი კედელზე, მონტაჟის ინსტრუქციის მითითებების შესაბამისად.

GE

ტელევიზორის მონტაჟი კრონშტეინზე



რეკომენდირებულია ტელევიზორის კრონშტეინზე მონტაჟის განხორციელება ორი პირის ან კვალიფიციური სპეციალისტის მიერ.

ტელევიზორი არ არის დაკომპლექტებული ჭანჭიკებით, მოწყობილობის კრონშტეინზე დასამონტაჟებლად.

შეარჩიეთ სწორი, ბრტყელი ზედაპირი, რომელზეც თქვენ განახორციელებთ მონტაჟს.

დისპლეის და კორპუსის დაზიანებისაგან დასაცავად გაშალეთ ზედაპირზე სუფთა ქსოვილი ან გამოიყენეთ ტელევიზორთან კომპლექტში არსებული შესაფუთი კონვერტი.

დადეთ ტელევიზორი დისპლეიზე და დაიჭირეთ ის იმგვარად, რომ სიმძიმის ცენტრი არ იყოს კუთხეებსა და გვერდებზე. განახორციელეთ კრონშტეინის ელემენტების მონტაჟი ტელევიზორის ხვრელების განით შესაფერისი ოთხი ჭანჭიკის მეშვეობით. კრონშტეინების შესარჩევად იხელმძღვანელეთ მოცემულ ინსტრუქციაში მითითებული VESA-ს პარამეტრებით.

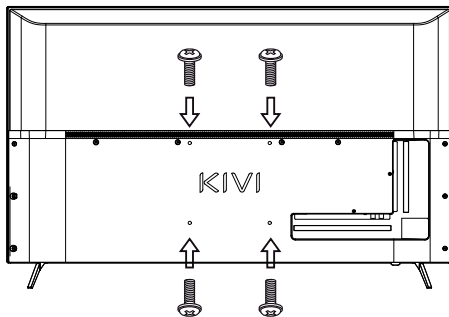

VESA-ს პარამეტრები იხილეთ მე-68 გვერდზე არსებულ ცხრილში.

ანტენის მიერთება ტელევიზორთან

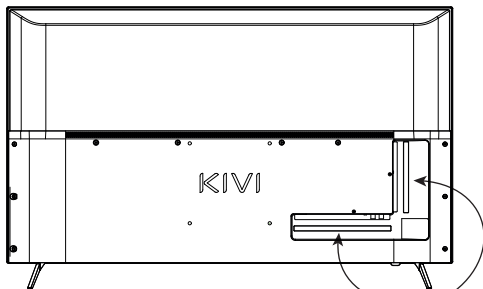

შენიშვნა:

მწარმოებელი, იმპორტიორი, მიწოდებელი არ არის პასუხისმგებელი ანტენის პორტის მეშვეობით მაღალი ძაბვის მიწოდების შედეგად ტელევიზორის შემადგენლების დაზიანებაზე.

შემაჯალი ძაბვა: 75 Ω

ციფრული ტელეარხების სტაბილური მიღებისთვის რეკომენდირებულია გარე ანტენის გაძლიერებით (გაძლიერების კოეფიციენტი 30 დეციბელი და მეტი) გამოყენება.



წინა პანელი

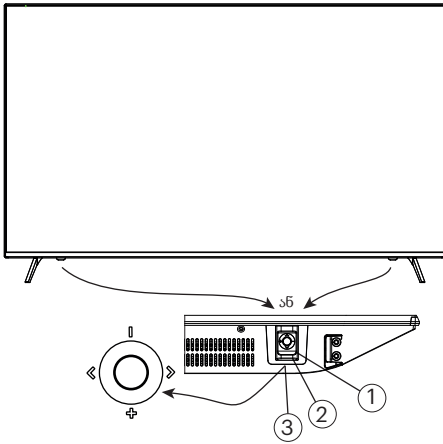

1. ინფრაწითელი გადამწოდი პულტისთვის
2. სტატუსის LED-ინდიკატორი (ლურჯი - ტელევიზორი მოლოდინის რეჟიმში, პასუხი პულტის ინფრაწითელ სიგნალზე. არააქტიური - ტელევიზორი ჩართულია ან არ ხდება კვების მიწოდება)
3. მართვის ჯოისტიკი

პულტი

დისტანციური მართვის პულტის მოქმედების მანძილი 10 მეტრამდეა (დაბრკოლებისა და სიგნალის სხვა შეფერხებების არარსებობის შემთხვევაში) დისტანციური მართვის პულტის გამოყენებისათვის საჭიროა ჩადით ბატარეები, როგორც ეს ნაჩვენებია სქემატურ სურათზე (პულტის სქემატური გამოსახულება შეიძლება განსხვავდებოდეს რეალურისაგან). პულტის კორექტული მუშაობისათვის ის უნდა მიმართოთ ტელევიზორის ინფრაწითელ გადამწოდზე. რეკომენდირებულია მხოლოდ ალკალინის ბატარეების გამოყენება.

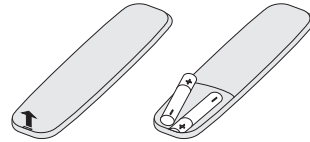

არ გამოიყენოთ ახალი ბატარეები ძველთან ერთად. ამან შეიძლება გამოიწვიოს გადამეტებულება და ბატარეის გაჟონვა. კვების ელემენტები არ უნდა დაექვემდებაროს მზის პირდაპირი სხივების, ცეცხლის ან ელექტრო გამათბობლების ზემოქმედებას. არ ჩადით განმეორებით დაუშუბტავი კვების ელემენტები სამუხტ მოწყობილობაში. არ შეინახოთ ბატარეები ერთ თვეზე მეტი ხნის განმავლობაში, თუ არ იყენებთ მათ.



® ტერმინები HDMI და HDMI High-definition Multimedia Interface და ლოგო HDMI არის სავაჭრო ნიშნები ან HDMI Licensing Administrator, Inc.-ს დარეგისტრირებული სავაჭრო ნიშნები.

დამზადებულია DOLBY LABORATORIES-ის ლიცენზიით. სიმბოლოები DOLBY, DOLBY AUDIO და ორმაგი D-ს სიმბოლო, არის DOLBY LABORATORIES-ს სავაჭრო ნიშნები.

დისტანციური მართვის პულტი (RC40)

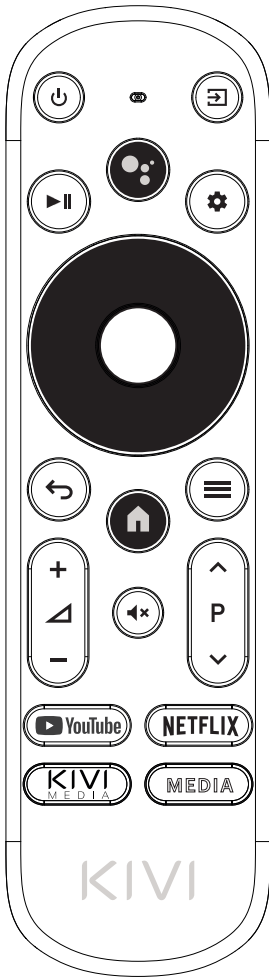

ღილაკების დანიშნულება:

- ⏻ ტელევიზორის მოლოდინის რეჟიმში გადასაყვანად ან კვების ჩასართავად. ტელევიზორის ძილის რეჟიმში გადასაყვანად გააკეთეთ მოკლე დაჭერა. მოლოდინის რეჟიმში ტელევიზორის გადასაყვანად დააჭირეთ ღილაკს და დაადასტურეთ OK.
- 📺 არჩევანი შემავალი სიგნალის სხვადასხვა წყაროს შორის.
- 🟦 მეზნის მენიუს აქტივაცია.
- ▶|| აღწარმოების დაწყება. აღწარმოების პაუზა.
- ⚙️ პარამეტრების მენიუს გახსნა.
- OK დააჭირეთ გამოყენებისათვის.
- ▼▲▶ დააჭირეთ ეკრანის მენიუს გადასაადგილებლად. OK ადასტურებს არჩევანს.
- ↶ წინა მენიუსი დაბრუნება.
- ☰ დააჭირეთ ეკრანის მენიუს გახსნისთვის ან დასახურად.
- 🏠 დააჭირეთ მთავარი გვერდის გასახსნელად.
- ⏸ +/- ხმის დონის რეგულირებისთვის.
- Pv/PA წინა და მომდევნო არხებთან წვდომისთვის.
- 🔊 დინამიკის მუშევრით ხმის გაშვების ჩართვისთვის ან დასახურად.
- 📺 დააჭირეთ YouTube-ს გასახსნელად.
- NETFLIX დააჭირეთ NETFLIX-ის გასახსნელად.
- KIVI დააჭირეთ KIVI Media-ს გასახსნელად.
- MEDIA დააჭირეთ მედია სერვისის გამოსამახებელად.

* დაკომპლექტებულია 32H740LW, 32H740LB, 40F740LB, 43F740LB მოდელების შემთხვევაში

** ხმოვანი მეზნის ფუნქცია ხელმისაწვდომია RC40/60 პულტებში. პულტი-სანიშნი RC60-ს შემენა შესაძლებელია ცალკე - ეს მოგვცემთ კომპლექტური პულტი RC40-ს ფუნქციონალის გაფართოების შესაძლებლობას.

*** კომპლექტაცია და გარეგნული იერი შეიძლება შეცვლილ იქნას მწარმოებლის მიერ წინასწარი შეტყობინების გარეშე.

დისტანციური მართვის პულტი/სანიშნი (RC60)

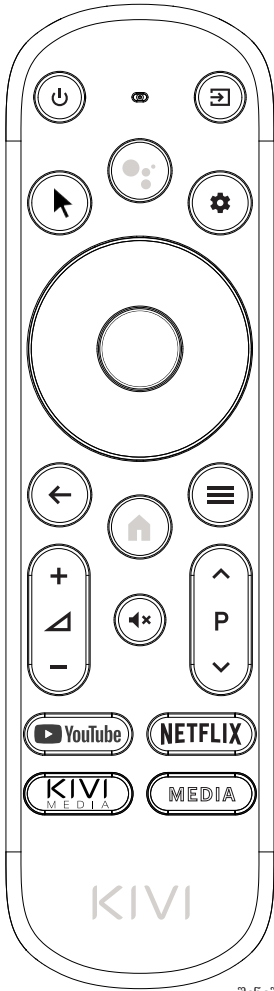

ღილაკების დანიშნულება

- ⏻ ტელევიზორის მოლოდინის რეჟიმში გადასაყვანად ან კვების ჩასართავად. ტელევიზორის მილის რეჟიმში გადასაყვანად გააკეთეთ მოკლე დაჭერა. მოლოდინის რეჟიმში ტელევიზორის გადასაყვანად დააჭირეთ ღილაკს და დაადასტურეთ OK.
- 🏠 არჩევანი შემავალი სიგნალის სხვადასხვა წყაროს შორის.
- 🟦 მუშის მენიუს აქტივაცია.
- 🖱️ სანიშნის რეჟიმის აქტივაცია.
- ⚙️ პარამეტრების მენიუს გახსნა.
- OK დააჭირეთ გამოყენებისათვის.
- ▶️ ◀️ დააჭირეთ ეკრანის მენიუში გადასადგილებლად. OK ადასტურებს არჩევანს.
- ⬅️ წინა მენიუში დაბრუნება.
- ☰ დააჭირეთ ეკრანის მენის გასახსნელად ან დასახურად.
- 🏠 დააჭირეთ მთავარი გვერდის გასახსნელად.
- ⏪ /+ ხმის დონის რეგულირებისათვის.
- Pv/PA წინა და მომდევნო არხებთან წვდომისთვის.
- 🔊 დინამიკის მეშვეობით ხმის გაშვების ჩართვისთვის ან დასახურად.
- 📺 დააჭირეთ YouTube-ს გასახსნელად.
- NETFLIX დააჭირეთ NETFLIX-ის გასახსნელად.
- KIVI დააჭირეთ KIVI Media-ს გასახსნელად.
- MEDIA დააჭირეთ მედია სერვისის გამოსამახებელად.

* დაკომპლექტებულია 32F790LW, 43F740LB, 43U740LW, 50U740LB, 55U740LB, 55U790LW, 65U740LB მოდელების შემთხვევაში
 ** ხმოვანი მუშის ფუნქცია ხელმისაწვდომია RC40/60 პულტებში. პულტი-სანიშნი RC60-ს შემენა შესაძლებელია ცალკე - ეს მოვლენით კომპლექტური პულტი RC40-ს ფუნქციონალის გაერთიანების შესაძლებლობას.
 *** კომპლექტაცია და გარეგნული იერი შეიძლება შეცვლილ იქნას მწარმოებლის მიერ წინასწარი შეტყობინების გარეშე.

შენიშვნა:

სამწუხაროდ, Google Gboard-ის სტანდარტული კლავიატურას არ გაჩნია პულტი-სანიშნის მეშვეობით მართვის მხარდაჭერა. სანიშნის ეკრანის კლავიატურასთან ერთად კომფორტული გამოყენებისათვის, გთხოვთ, გახსნათ პარამეტრები შეტყობინების ფანჯრის მეშვეობით, რომელიც ჩნდება პულტზე სანიშნის ღილაკზე დაჭერით. თქვენ მოგივცემთ წინადადება ჩართოთ ინტერნეტის ქსელში Wi-Fi ქსელთან დაკავშირებით, ასევე Google Play- ში ავტორიზაციით და მითითებული პროგრამის სწორად მუშაობისთვის საჭირო პროგრამის დაყენებით. მისი ინსტალაციის შემდეგ, უზრაოდ დააჭირეთ ღილაკს მომგეთ ღილაკს მართვის პანელზე.

თუ თქვენ უკვე ჩართეთ ტელევიზია ინტერნეტში, როდესაც ის პირველად ჩართეთ, დაელოდეთ დაახლოებით 5-10 წუთს, სანამ Leanback პროგრამა გამოჩნდება პროგრამების საერთო ჩამონათვალი (ტელევიზიის მთავარ მენიუში "+" ხატი). ამის შემდეგ, კვლავ დააჭირეთ ღილაკს მართვის პანელზე.

სურათების სახით დეტალური ინსტრუქციები ასევე ხელმისაწვდომია kivismart.com ვებგვერდზე, 24/7 მხარდაჭერის განყოფილებაში.

ჩვენ ვუზუხართ შექმნილი დისკომფორტისთვის.



მოწყობილობების მიერთება

ეს ტელევიზორი თავსებადაა ვიდეოს აღწარმოების უმეტეს მოწყობილობებთან. მოცემული სახელმძღვანელოსა და სხვა მოწყობილობების სახელმძღვანელოს თანახმად თქვენ შეგიძიათ მიუერთოთ მას აუდიო, ვიდეო და სხვა მოწყობილობები. ტელევიზორი შეიძლება მიერთებულ იქნას შემდეგ მოწყობილობებთან: Blu-ray, Android TV Box, სათამაშო კონსოლი, სტერეოსისტემა და სხვა.

HD, FHD მოდელები

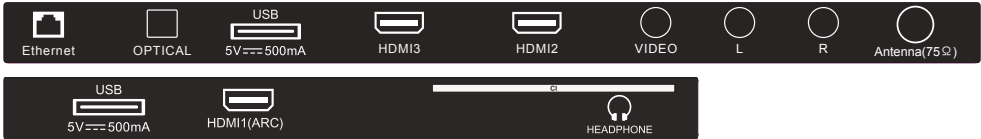

UHD მოდელები

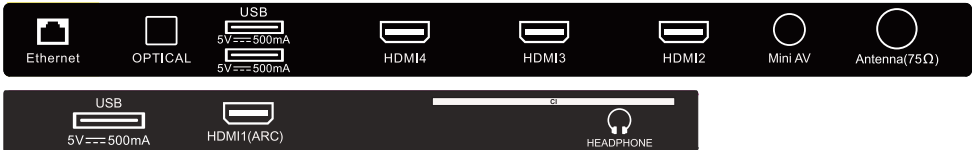

DC IN გარე კვების პორტი 12B 3A

USB USB მოწყობილობების პორტი (500mA)

HDMI HDMI ტიპის პორტი

Antenna ანტენის მიერთების პორტი

CI CAM-მოდულის პორტი

Mini AV IN კომპოზიტური აუდიო/ვიდეო პორტი

L/R კომპოზიტური აუდიო პორტი

VIDEO კომპოზიტური ვიდეო პორტი

LAN პორტი

HEADPHONE ყურსასმენების პორტი (3,5 მმ)

OPTICAL OUT ოპტიკური პორტი

შენიშვნა:

1. ზოგიერთი გადამყვანი და მოწყობილობა შეიძლება არაკორექტულად იმუშაოს, ვინაიდან გადასცემენ სიგნალს არასტანდარტული ხერხით.
2. ყველა გარე მოწყობილობა უნდა იქნას მიერთებული გამორთული ტელევიზორის პირობებში.
3. მაქსიმალური დატვირთვა USB პორტზე არ უნდა აღემატებოდეს 0.5 A.

პირობითი დაშვების CI ბარათის მიერთება

CAM-მოდული პირობითი დაშვების CI ბარათით შეიძლება შეიძინოთ ციფრულ-საკაბელო მაწყვებლობის მომსახურების ადგილობრივ მიმწოდებელთან და აგრეთვე მიიღოთ მასთან ინფორმაცია CI ბარათის გამოყენების თაობაზე. CI ბარათთან მუშაობისას სირთულეების წარმოშობისას, გთხოვთ მიმართოთ მომსახურების მიმწოდებელს.

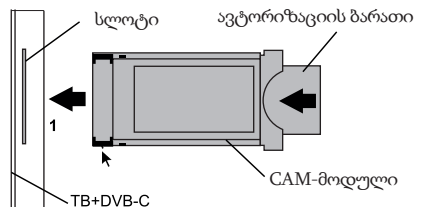
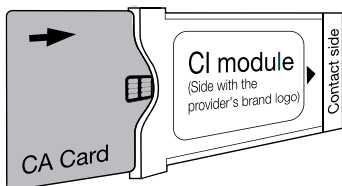

გამოშვებული პროდუქციის მუდმივ დახვეწასთან დაკავშირებით, მენიუს ცალკეული რეჟიმების დასახელება, პორტების პანელის ზოგიერთი პორტების და მათი დატანების ადგილების აღნიშვნები და აგრეთვე პროგრამული უზრუნველყოფის ვერსიიდან გამომდინარე მართვის ცალკეული ეროვნომიკური ფუნქციების შესრულება ტელევიზორის მიერ შეიძლება უმნიშვნელოდ განსხვავდებოდეს წინამდებარე სახელმძღვანელოში აღწერილი და გამოსახულისაგან, რაც არ ახდენს არსებით გავლენას ტელევიზორის მუშაობაზე.

თავდაპირველი მონტაჟი

ტელევიზორის პირველი ჩართვისას მონტაჟის ოსტატი შემოგთავაზებთ ძირითადი პარამეტრების დაყენებას.

გთხოვთ, მიჰყევით მინიშნებებს ეკრანზე.

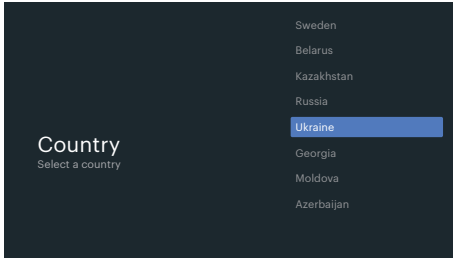

დააჭირეთ ▼▲ სისტემის ენის შესარჩევად და დააჭირეთ ლილაკს OK, არჩევანის დასადასტურებლად

დისტანციური მართვის პულტის დაკავშირება. დააჭირეთ ერთდროულად ლილაკს ◀ და მენიუს ლილაკს. 5☰ ნაშში დააჭირეთ ლილაკს OK. ამის შემდეგ პულტი დაკავშირებულია, შეიძლება დისტანციური მართვის პულტის გამოყენება Bluetooth-ის მეშვეობით, გაჩნდება სმოვანი შეყვანის შესაძლებლობა. თუ თქვენ არ გჭირდებათ დისტანციური მართვის პულტის Bluetooth-ის მეშვეობით გამოყენება, თქვენ შეგიძლიათ დააჭიროთ ლილაკს Back ან მარჯვნივ, ამ ნაბიჯის გამოსატოვებლად.

შერჩევით: მიაერთეთ ტელეფონი Android-ის სისტემით ტელევიზორთან, ტელევიზორის სმარტფონიდან ასაწყობად ან შეარჩიეთ "გამოტოვება", რათა გამოტოვოთ ეს ნაბიჯი.

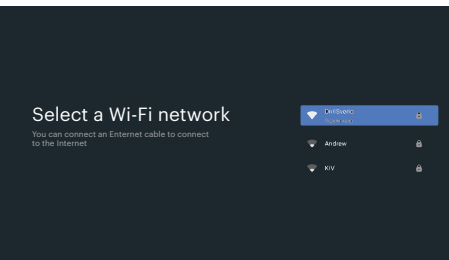

დააჭირეთ ▼▲ Wifi კავშირის დასამყარებლად, დააჭირეთ ლილაკს OK და შეიყვანეთ ქსელის პაროლი. თქვენ აგრეთვე შეგიძლიათ გამოიყენოთ Ethernet (ინტერნეტის სადენით შეერთება)

Google სერვისების გამოსაყენებლად უნდა "შილოთ" მოხმარების პირობები და მოახდინოთ ავტორიზაცია Google ანგარიშის (თქვენი Gmail ფოსტის) მეშვეობით.

შეიყვანეთ 4 ციფრისგან შემდგარი სისტემის პაროლი პულტის ლილაკებისა და ეკრანის კლავიატურის მეშვეობით. აღნიშნული პაროლი მოითხოვება მშობლის კონტროლის ფუნქციის ჩართვისას. დაიმახსოვრეთ ან ჩაინერეთ პაროლი.

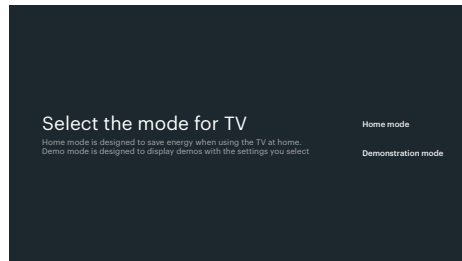

ტელევიზორის გამოყენების რეჟიმის შესარჩევად დააჭირეთ ლილაკს ▼▲ და დააჭირეთ OK დადასტურებისათვის.

კიდევ ერთხელ დაადასტურეთ შერჩეული რეჟიმი, აირჩიეთ "კი" შერჩეული რეჟიმის დასადასტურებლად ან აირჩიეთ "არა", წინა ნაბიჯთან დასაბრუნებლად.

Chromecast ფუნქციის აქტივაციისას, თქვენი ტელევიზორი ხელმისაწვდომი იქნება თქვენი სახლის ქსელთან მიერთებული სმარტფონებიდან კონტენტის ტრანსლაციისათვის. აღნიშნული ფუნქცია, ასევე, როგორც სხვა პარამეტრები, შეიძლება გააქტიურდეს მოგვიანებით.

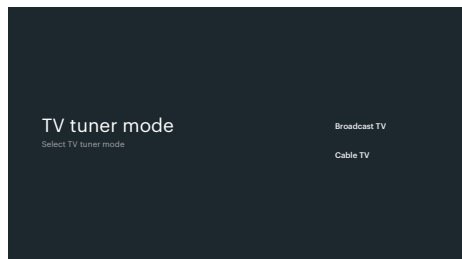

ძეზნისთვის ტუნერის რეჟიმის ასარჩევად დააჭირეთ ▼▲ და დააჭირეთ OK დადასტურებისათვის.

ტელევიზორი დაიწყებს არხების სკანირებას. აღნიშნულ ოპერაციაზე დარწმუნდით, რომ თქვენი ანტენა ან პროვიდერის კაბელი მიერთებულია ტელევიზორთან ინსტრუქციის შესაბამისად

დაასრულეთ ტელევიზორის აწყობა ეკრანზე არსებული ინსტრუქციების შესაბამისად.

მთავარი ეკრანი დააჭირეთ ლილაკს HOME, მენიუს მთავარ გვერდზე გადასასვლელად

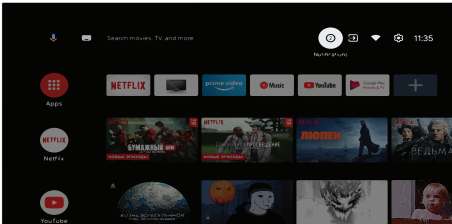

🔍 - Google-ს ხმოვანი ასისტენტის გახსნა, ხმოვანი ძეზნის დანყება ან ხმოვანი შეყვანის გამოყენება.

📶 - ხშირად გამოყენებული აპლიკაციები (საჭიროებისას ხშირად გამოყენებული აპლიკაციები შეიძლება დამატებულ/ნაშლილ/მცვლილ იქნას თქვენს მიერ)

აპლიკაციები: დააჭირეთ, აპლიკაციების ეკრანზე გადასასვლელად, სადაც ჩამოთვლილია ყველა დაყენებული აპლიკაცია (ნაგულისხმევად მთავარ ეკრანზე არ ჩანს მთელი ჩამონათვალი)

📌 შეტყობინება: შეტყობინებების ასახვა.

📡 შესვლა: პიქტოგრამა შესვლის წყაროს ასარჩევად.

📶 ქსელი და ინტერნეტი: პიქტოგრამა ქსელის, მაგალითად Wi-Fi-ს ასაწყობად.

⚙️ პარამეტრები: აქ შეიძლება სისტემის სხვადასხვა პარამეტრების აწყობა.

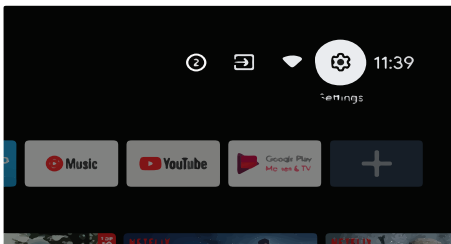

▼▲ ლილაკების მეშვეობით შეარჩიეთ კბილანას პიქტოგრამა და დააჭირეთ OK სისტემის პარამეტრებში შესასვლელად.

ქსელი და ინტერნეტი

დააჭირეთ ▼▲ ქსელის და ინტერნეტის პუნქტის შესარჩევად.

დააჭირეთ ლილაკს OK ამწყობისათვის.

მიჰყევით ეკრანზე არსებულ ინსტრუქციებს ამწყობისათვის.

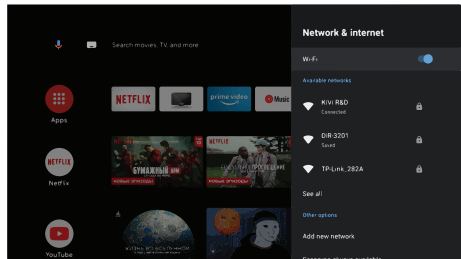

არხების აწყობა

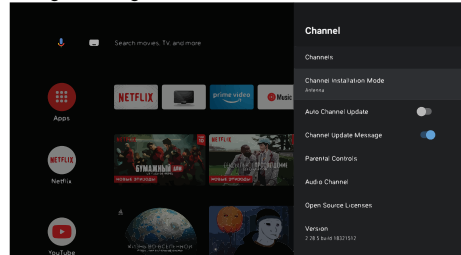

არხები: შეარჩიეთ ეკრანზე არხების წყაროები.

ანტენა: სიგნალის წყაროს “ანტენას” შერჩევას ტელევიზორს შეუძლია მიიღოს ანალოგური (ATV) ან ციფრული (DVB-T/DVB-T2) ტელევიზია.

საკაბელო TV: თუ დაყენებულია Cable TV (საკაბელო ტელევიზია) ტელევიზორს შეუძლია მიიღოს ანალოგური და QAM-სამაუწყებლო სიგნალები.

არხების დამატება რჩეულში

საჭირო არხის რჩეულთა სიაში დასამატებლად ყურების დროს უნდა დააჭიროთ ლილაკს ☰ პარამეტრები პულტზე, შემდეგ - მალა და აირჩიეთ შესაბამისი პუნქტი. რჩეული არხების ჩამონათვალის ასახვისათვის უნდა დააჭიროთ ლილაკს OK და არხების ჩამონათვალის გამოჩენის შემდეგ დააჭიროთ ლურჯ ლილაკს პულტზე ტელეარხების ყურების დროს.

ანტენა

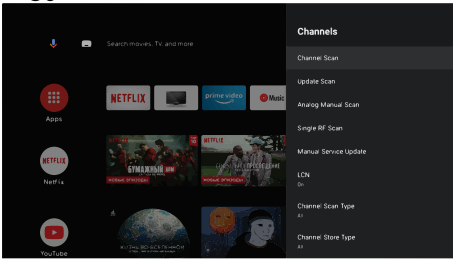

მთავარი მენიუ -> პარამეტრები -> არხი -> არხების დაყენების რეჟიმი
შეარჩიეთ რეჟიმი, შეარჩიეთ ანტენა.
შეარჩიეთ მთავარი მენიუ -> პარამეტრები -> არხი -> არხები.

გაუშვით სკანირება შეარჩეულ რეჟიმში
თქვენ აგრეთვე საჭიროების შემთხვევაში
შეგიძლიათ ხელით დააყენოთ არხები ან
შეცვალოთ მათი ადგილი ჩამონათვალში.

შენიშვნა: მხარეთა შეფარდების რეჟიმში "სრულ ეკრანიანი" გამოსახულების პარამეტრებში
(კერძოდ, პერსონალური კომპიუტერი) გარე
წყაროების მიერ გამოსაყენებლად.
სამაუნყებლო არხების მუშაობა ამ
პარამეტრით შეიძლება განსხვავდებოდეს
სტანდარტულისგან.

კაბელი

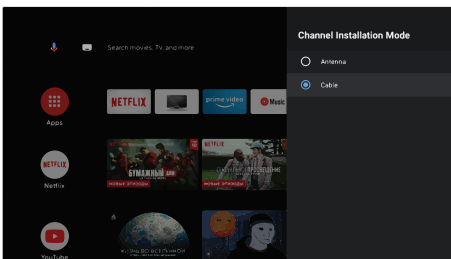

მთავარი მენიუ -> პარამეტრები -> არხი -> არხების დაყენების რეჟიმი
შეარჩიეთ რეჟიმი, შეარჩიეთ საკაბელო
ტელევიზია.
შეარჩიეთ მთავარი მენიუ -> პარამეტრები -> არხი -> არხები.

შეარჩიეთ არხების სკანირების რეჟიმი ადგილობრივი ოპერატორების შერჩევით და სკანირების რეჟიმი ნაგულისხმევი.
არხების სკანირება: ავტომატური ძებნა ზოგიერთი პარამეტრის დაყენების შესაძლებლობით (გაფართოებული, სრული, სწრაფი).
ერთი მაღალსიხშირული არხის სკანირება: ხელით სკანირება

მონყობილობის პარამეტრები სიგნალის წყაროები (შესვლა)

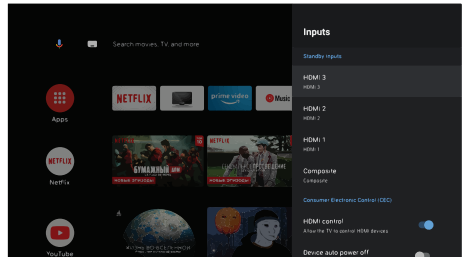

შესვლა: ტელევიზორის გარე მონყობილობებთან მუშაობის აწყობა.
HDMI-მონყობილობებით მართვა: HDMI CEC ფუნქციების ქვემენიუს აქტივაცია.
CEC/ARC: Consumer Electronics Control (CEC) - საყოფაცხოვრებო ტექნიკით მართვა.
ARC – CEC-ის განახლებული ტექნოლოგია და ნიშნავს Audio Return Channel რევერსიული ხმოვანი არხი.

ARC/CEC მხარდაჭერის მქონე მონყობილობის ტელევიზორზე HDMI ARC პორტთან მიერთებისას თქვენ მიიღებთ ჩართვის, ხმისა და სხვა ფუნქციების კონტროლის შესაძლებლობას თქვენი სატელევიზიო პულტის მეშვეობით. უმეტეს შემთხვევაში ასევე მარტივი იქნება სატელევიზიო ხმის გადატანა მონყობილობაზე ავტომატურად, ტელევიზორის ჩაშენებული აკუსტიკის გათიშვის გარეშე. აღნიშნული ფუნქციის მუშაობისთვის მისაერთებელ მონყობილობას აგრეთვე უნდა ჰქონდეს ARC მხარდაჭერა. გაააქტიურეთ ფუნქცია HDMI-ს პარამეტრებში.
მონყობილობის ავტომატური გათიშვა: HDMI მონყობილობის გათიშვა ტელევიზორთან ერთად.

ტელევიზორის ავტომატური ჩართვა: ტელევიზორის ავტომატური ჩართვა HDMI მონყობილობასთან ერთად.
ვერსია HDMI EDID: EDID ვერსიის დაყენება.

GE

კეება

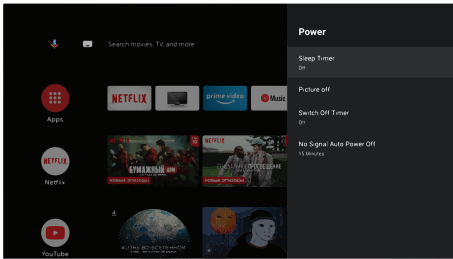

ავტომატური გათიშვა: ტელევიზორის "ძილის" რეჟიმში გადაყვანა 10, 20, 30, 40, 50, 60, 90, 120 წუთში.

გათიშვის ტაიმერი: ტელევიზორის კეების გათიშვა 30-დან 240 წუთამდე გასვლის ანდა პარამეტრის გათიშვის შემთხვევაში.

გამოსახულების გარეშე: ტელევიზორის შენათების გამორთვა.

გამოსახულება

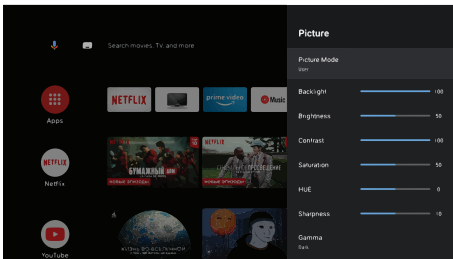

გამოსახულების რეჟიმი: არჩევანი შემდეგ რეჟიმებს შორის: სამომხმარებლო, სტანდარტული, ნაჯერი, სპორტი, ფილმი, თამაში, ენერგოდაზოგვა.

რეგულირება: ტონი/სიმიკვეთრე/გამა/ფერითი ტემპერატურა/ვიდეოს გაფართოებული პარამეტრები/ფერის პარამეტრები

HDR: TB HDR ფაილების გარჩევადობის ჩართვა.

გაუმჯობესებული ვიდეო ძებნა: გარე მონაცემებიდან 4K კონტენტის მიღების აქტივაცია.

ჩამოყრა ნაგულისხმევი: გამოსახულების ყველა პარამეტრის ჩამოყრა ქარხნულ მნიშვნელობამდე ნაგულისხმევად.

ხმა

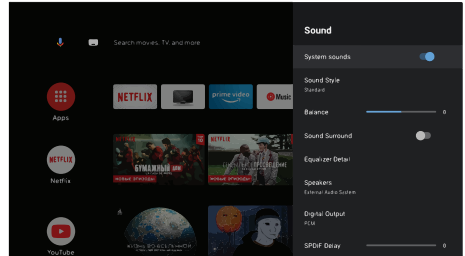

ჟღერადობის სტილი: არჩევანი შემდეგ რეჟიმებს შორის: მომხმარებელი, სტანდარტული, ცოცხალი ხმა, სპორტი, ფილმი, მუსიკა, ახალი ამბები.

ეკვალიზერი: ჟღერადობის პარამეტრების ხელით აწყობა.

დინამიკები: არჩევანი აუდიოპორტების წყაროებს შორის

ARC მხარდაჭერა: იმისათვის, რომ ჩართოთ ARC რეჟიმის მხარდაჭერა, უნდა შეხვიდეთ პარამეტრებში ->ხმა->დინამიკები და აირჩიოთ "გარე აუდიოსისტემა". ნაგულისხმევად ჩართვება ARC სისტემა.

ციფრული პორტი: არჩევანი ჟღერადობის შემდეგ რეჟიმებს შორის: ავტო, გამოტოვება, PCM, Dolby Digital Plus, Dolby Digital.

ციფრული SPDIF-ს შეკავება: ციფრული აუდიო პორტის რეგულირება.

ხმის ავტომატური მართვა: ტელევიზორის ხმის ნაკადის ავტო რეგულირება (გასწორება).

ჩამოყრა ნაგულისხმევად: ყველა პარამეტრის ჩამოყრა ქარხნულ პარამეტრებამდე ნაგულისხმევად.

პარამეტრების ჩამოყრა

დააჭირეთ ღილაკს OK ქვემინიუმი შესასვლელად. აღნიშნული ოპერაცია დააბრუნებს ტელევიზორს თავდაპირველ მდგომარეობაში.

ჩამოყრა - ჩამოყრა - ყველაფრის წაშლა

პულტი და აქსესუარები

ამ მენიუში შეიძლება Bluetooth მონაცემების დაკავშირების შესრულება*.

კომპლექტური პულტის მისაერთებლად მიჰყევით დისტანციური მართვის პულტის აღწერას მიძღვნილ ინსტრუქციას.

GE

სხვა მოწყობილობების დასაკავშირებლად დარწმუნდით, რომ მოწყობილობა იმყოფება ძენის ან დაკავშირების რეჟიმში.

* დისტანციური მართვის პულტის დაკავშირება Bluetooth-ის მეშვეობით შესაძლებელია მხოლოდ KIVI-ის დისტანციური მართვის პულტების შემთხვევაში, რომლებსაც გააჩნიათ მოცემული ფუნქციის მხარდაჭერა.

მულტიმედია პლერი

მედიაფაილების აღწერა მოწყობილობის შიდა მეხსიერებიდან ან USB-დან.

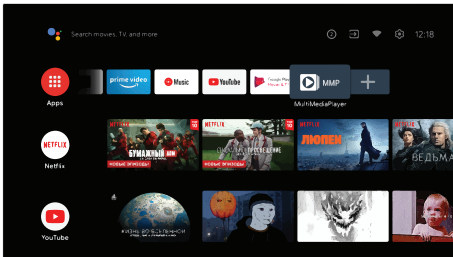

ტელევიზორის მთავარ მენიუში შეარჩიეთ **MuLiMediaPlayer** ვიდეოს, ფოტოს ან ტექსტის ასახვისათვის. USB ფლეშ-ბარათის გამოყენებისას თქვენ შეგიძლიათ დაათვალიეროთ შესაბამისი ფაილები ქვეთავში USB.

შენიშვნა: ტელევიზორის მენიუ, აპლიკაციები, სისტემის გარეგნული იერი შეიძლება განსხვავდებოდეს რეალურისგან.



ტელევიზორი აგრეთვე შეიძლება იყოს ტავსებადი უსადენო ჯოისტიკებთან, კონტროლერებთან, კლავიატურასთან, მაუსთან და

სხვა მოწყობილობებთან, რომლებსაც აქვთ Android TV სისტემა მხარდაჭერა და აგრეთვე Microsoft Xbox One, Microsoft Xbox 360, Sony DualShock 4, Logitech F310/F510/F710 ჯოისტიკებთან.

KIVI media-ს ლაუნჩერი*

KIVI media-ს ლაუნჩერი შედგენა შემდეგი კატეგორიებიდან:

მთავარი ეკრანი: მენიუ, სატელევიზიო არხები რეკომენდაციები: ფილმები, აპლიკაციები, სისტემური

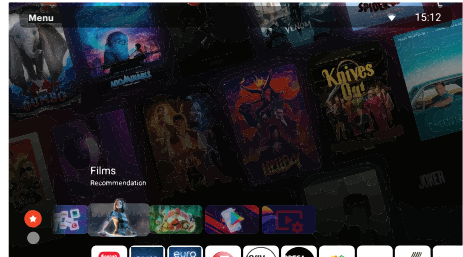

მენიუს ეკრანი შეიცავს შემდეგ კატეგორიებს: აპლიკაციები, სატელევიზიო არხები, ფილმები, მულტფილმები, სპორტი, თამაშები, Benefits, პარამეტრები.

კატეგორიების შეცვლისას იცვლება ეკრანი და კატეგორიების თავფურცელი.

ტელეარხების გააქტიურებისათვის საჭიროა სამომხმარებლო შეთანხმების მიღება და ტელეფონის ნომრის შეყვანა.

ტელეფონის ნომრის შეყვანის შემდეგ დაადასტურეთ გააქტიურება SMS შეტყობინებაში მითითებული კოდით.

KIVI Media-ს პარამეტრები. გაშვება ხდება პულტზე "მენიუს" ლილაკზე დაჭერით, როდესაც მომხმარებელი იმყოფება KIVI Media-ს მთავარ ეკრანზე. შესაძლებლობებიდან: სწრაფი გადასვლა ტელევიზორის ძირითად პარამეტრებთან, სწრაფი გადასვლა WiFi პარამეტრებთან, KIVI Media-სთვის ფონად ფოტოს ან ვიდეოს დაყენების, ფონის მიმაგრების შესაძლებლობა - ზრდის დაყენებული ფოტოს/ვიდეოს პრიორიტეტს, რომ ის აისახებოდეს ლაუნჩერის ქვეთავებში არსებული ყველა პოსტერის ზემოთ.

* ლაუნჩერი იშვება KIVI Media-ს ლილაკით



უწესივრობის აღმოფხვრა

სმარტ-ტელევიზორი არის ტექნოლოგიური მოწყობილობა პროგრამული უზრუნველყოფით. აპარატულ ნაწილთან დაკავშირებული უწესივრობების გარდა, ტელევიზორის არასტანდარტული მუშაობის გამოვლენისას პირველ რიგში სცადეთ ტელევიზორის დენიდან გათიშვა 30 წამით. თუ ეს შეინიშნება სხვა გარე მოწყობილობებთან ერთობლივ მუშაობაში (კონსოლი, როუტერი და ა. შ.), გირჩევთ გათიშოთ დენიდან მიერთებული მოწყობილობა.

<p>საერთო/საკაბელო ტელევიზიის არამდგრადი ანდა არარსებული სიგნალი</p>	<p>1. ვერ პოულობს არხებს, არხები აჩვენებენ გამოსახულების დამახინჯებით ან ხმის წყვეტით (ანტენა)</p> <p>2. ვერ პოულობს არხებს, არხები აჩვენებენ გამოსახულების დამახინჯებით ან ხმის წყვეტით (საკაბელო)</p>	<p>1. DVB-T2 (ციფრული) და ATV (ანალოგური) სიგნალების მყარი მიღებისათვის გირჩევთ გამოიყენოთ გარე ანტენა გამაძლიერებლით (გაძლიერების კოეფიციენტი 30 დეციბელი და მეტი).</p> <p>① ანტენის პორტის დამატებითი კვება ტელევიზორის მხრიდან არ არის გათვალისწინებული და არ შეიძლება მიენდობოდეს USB-პორტის მეშვეობით. მიმართეთ ანტენა უახლოესი ტელეკანლისკენ.</p> <p>თუ გამოიყენება ოთახის ანტენა, აწიეთ ის მაღლა, ატრიალეთ საკუთარი ღერძის გარშემო და გადაადგილეთ ოთახში.</p> <p>დარწმუნდით, რომ მენიუში პარამეტრები - არხი - არხების დაყენების რეჟიმის შერჩეულია "ანტენა".</p> <p>შეასრულეთ არხების აწყობა ხელით (ხელით აწყობის დროს გამოტანილ იქნება სიგნალის დონე და ხარისხი). მყარი სურათისა და ხმისთვის მაჩვენებელი უნდა იყოს 50% და მეტი.</p> <p>შეამონმეთ კაბელის მთლიანობა.</p> <p>2. საკაბელო ტელევიზიის (DVB-C) ან საერთო საბინაო ანტენის გამოყენებისას გირჩევთ განახორციელოთ მიერთება სპლიტერის გამოყენების გარეშე. შეძლებისდაგვარად მიაერთეთ ტელევიზორი სხვა ანტენის კაბელთან.</p> <p>დარწმუნდით, რომ მენიუში პარამეტრები - არხი - არხების დაყენების რეჟიმში შერჩეულია "საკაბელო ტელევიზია".</p> <p>შეასრულეთ არხების აწყობა ხელით (ხელით აწყობის დროს გამოტანილ იქნება სიგნალის დონე და ხარისხი).</p> <p>შეამონმეთ კაბელის მთლიანობა.</p> <p>გამოიყენეთ სიგნალის წინამძღიერებელი.</p>
<p>ხმა არ გადის გარე აკუსტიკაზე</p>	<p>1. აკუსტიკის მიერთება Bluetooth-ით</p> <p>2. აკუსტიკის მიერთება HDMI-ით</p> <p>3. აკუსტიკის მიერთება AUX-ით (პორტი 3.5 ყურსასმენებისათვის)</p> <p>4. აკუსტიკის მიერთება ოპტიკით</p>	<p>1. მიაერთეთ აკუსტიკა Bluetooth-ით მენიუ პარამეტრები - პულტები და აქსესუარები - მოწყობილობის დამატება. იხელმძღვანელეთ აკუსტიკის ექსპლუატაციის ინსტრუქციით აუდიოს პორტის შესარჩევად და მისი სინქრონიზაციის რეჟიმში გადასასვლელად.</p> <p>2. მიაერთეთ აკუსტიკა ტელევიზორთან HDMI (ARC) პორტში. მენიუში პარამეტრები - ხმა - დინამიკები და აირჩიეთ «გარე აუდიოსისტემა».</p> <p>მენიუში პარამეტრები - მოწყობილობის პარამეტრები - პორტები - ვერსია HDMI EDID - დააყენეთ მნიშვნელობა «EDID 1.4»</p> <p>მენიუში პარამეტრები - მოწყობილობის პარამეტრები - ხმა - ციფრული პორტი - აირჩიეთ ავტო, გამოტოვება, PCM და ა. შ. მხარდაჭერილი რეჟიმის შესაბამისად. იხელმძღვანელეთ აკუსტიკის ექსპლუატაციის ინსტრუქციით მიერთების რიგითობის და აუდიო პორტის შერჩევის სისწორისათვის.</p> <p>3. დარწმუნდით, რომ აუდიო კაბელი ბოლომდე მიერთებულია ტელევიზორთან პორტში 3.5 (HEADPHONE). იხელმძღვანელეთ აკუსტიკის ექსპლუატაციის ინსტრუქციით მიერთების რიგითობის და აუდიო პორტის შერჩევის სისწორისათვის.</p> <p>4. მიაერთეთ აკუსტიკა ტელევიზორთან OPTICAL პორტში. მენიუში პარამეტრები - მოწყობილობის პარამეტრები - ხმა - ციფრული პორტი - აირჩიეთ ავტო. იხელმძღვანელეთ აკუსტიკის ექსპლუატაციის ინსტრუქციით მიერთების რიგითობის და აუდიო პორტის შერჩევის სისწორისათვის.</p> <p>ლილაკით VOL - დისტანციური მართვის პულტზე KIVI დაუწიეთ ტელევიზორის ხმის დონე ბოლომდე. აკუსტიკის პულტით აწიეთ ხმა საჭირო დონემდე.</p>

ვებ-ბრაუზერის ვიდეოს ყურების ან მუსიკის მოსმენის საშუალების სახით გამოიყენება, შეიძლება გამოიწვიოს მისი დაზურვა და ზოგადად ამოვარდნა ტელევიზორის მუშაობაში. გამოიყენეთ მულტიმედია აპლიკაციები, რომლებიც ადაპტირებულია კონტენტზე. მაგალითად, YouTube, Netflix და ა. შ..



დაასკანირეთ QR-კოდი სმარტფონის კამერის ან Viber-ის მეშვეობით.

