

DEXP

ПАЙДАЛАНУШЫ НҰСҚАУЛЫҒЫ

DEXP

LED теледидары

H24F8000Q

H24G8000Q

H32F8000Q

H32F8000Q/G

H32F8100Q

H32G8000Q

H39F8000Q

H39G8000Q

F43F8000Q/G

Мазмұны

Құрметті сатып алушы!	5
Декларация	6
Сақтық шаралары	7
Теледидарды тасымалдау	9
Теледидарды қозғалту	9
Тасымалдау және сақтау	9
Теледидарды орнату	10
Теледидарды орнатуға қатысты кеңестер	10
Желдету	10
Теледидарды қабырғада орнатқандағы аралық	11
Теледидарды тіректе орнатқандағы аралық	11
Жиынтықталуы	12
Тұғырды құрастыру	12
Қабырғалық орнату (қосымша)	13
Теледидардың схемасы	14
Алдыңғы панель	14
Артқы панель	15
Сыртқы жалғаулар	16
Қашықтан басқару пульті	19
Батареяларды қашықтан басқару пультіне орнату	19
Батареяларды қолдану	19
Қашықтан басқару пультінің жұмыс істеу ұзақтығы	19
Қашықтан басқару пульті түймелерінің функциясы	20
Қашықтан басқару пульті түймелерінің функциясы	21
Алғашқы қосылу	22
Негізгі экран	23
Реттеу	25
Пультті немесе басқа құрылғыны Bluetooth арқылы жалғау	25
Күн мен уақытты өзгерту	25
Экран реттеулерін өзгерту	26
Дыбыс реттеулерін өзгерту	27

Интернет-арнаны таңдаулыға қосу.....	28
Бала режимін қосу.....	28
Интернетке қайта жалғау.....	28
Тіркелгі қосу.....	29
Бағдарламалық құралды жаңарту.....	30
Реттеулерді ысыру.....	30
Басқа реттеулер.....	30
Аналогтық және цифрлық телеарналарды реттеу.....	31
Аналогтық арналарды табу.....	31
Цифрлық арналарды табу (эфир).....	32
Цифрлық арналарды табу (кабельдік ТД).....	33
Жерсеріктік арналарды табу.....	34
Интернет-телеарналарды, фильмдерді, сериалдарды және роликтерді көру.....	35
Видеоны КиноПоиске қызметінде немесе желісінде іздеу.....	36
Видеоны сыртқы құрылғыдан көру.....	36
Медиафайлдарды USB-тасығыштан көру.....	36
Дыбысты сыртқы аудиожүйеге немесе құлаққапқа тарату.....	37
Қолданбаларды пайдалану әдісі.....	38
Кескінді смартфоннан немесе планшеттен тарату.....	38
Теледидарды қайта іске қосу немесе өшіру.....	38
Ықтимал проблемалар және олардың шешімдері.....	39
Анықтама және қолдау.....	41
Ақпарат.....	42
SMART-жүйенің техникалық сипаттамалары.....	42
Техникалық сипаттамалары.....	43
Техникалық сипаттамалары.....	44
Орнату, сақтау, тасу (тасымалдау), өткізу және кәдеге жарату ережелері мен шарттары.....	45
Қосымша ақпарат.....	46

Құрметті сатып алушы!

«DEXP» сауда маркасымен шығарылатын өнімді таңдағаныңызға алғыс білдіреміз. Сапасына, функционалдығы мен дизайнына қойылатын жоғары талаптарға сәйкес әзірленген және дайындалған бұйымдарымызды ұсынуға қуаныштымыз. Құралды пайдалануды бастау алдында қауіпсіздігіңізге қатысты маңызды ақпаратты, сондай-ақ құралды дұрыс пайдалану және күту бойынша ұсынымдарды қамтитын осы нұсқаулықты мұқият оқып шығыңыз. Осы нұсқаулықтың сақталуын қамтамасыз етіңіз және құралды әрі қарай пайдаланған кезде оны анықтамалық материал ретінде қолданыңыз.

Теледидар — бұл сымсыз арналар немесе кабель арқылы таратылатын кескін мен дыбысты (сондай-ақ, DVD/Blu-ray ойнатқыштар, ойын тіркемелері және т.б. құрылғылар сияқты видеосигналды ойнататын құрылғылардан телевизиялық бағдарламаларды немесе сигналдарды) қабылдауға және көрсетуге арналған электрондық құрылғы.

Өндіруші теледидардың сыртқы құрылғылардың барлық моделімен үйлесімді болуына жауапты емес.

Ескерту: осы нұсқаулықтағы барлық кескін тек танысу мақсатында берілген және шынайы құрылғыдан өзгешеленуі мүмкін.

Декларация



Осы нұсқаулық арқылы кіретін және жеке коммерциялық емес пайдалануға ғана арналған кез келген контент пен қызметтер тиісті үшінші тараптың меншігі болып табылады және авторлық құқық, патент, тауарлық белгі және басқа зияткерлік меншік туралы ережелер мен заңдарға сәйкес қорғалады. Контент иесінің немесе қызметтер жеткізушісінің алдын ала рұқсатынсыз осындай контенттің ешқандай бөлігін олардың негізінде алынған өнімдерді дайындау және тарату үшін өзгертуге, қайталауға, жариялауға, жүктеуге, таратуға, аударуға, сатуға немесе пайдалануға болмайды.

Сіз осы құрылғыны пайдалануға қатысты қауіпке тек өзіңіз жауап беретініңізді және осыдан кейін осы құрылғы арқылы кіретін кез келген контенттің және қызметтердің сапасына, сипаттамаларына және дәлдігіне қатысты кез келген қауіпке жауапты болатыныңызды мақұлдайсыз. Рұқсат етілетін қолданылатын заң аясында, осы құрылғы, сондай-ақ үшінші тараптың контенті мен қызметті нақты немесе жанама түрдегі кепілдіксіз беріледі.

Осы құрылғымен бірге берілетін кез келген контент пен қызметтер тиісті үшінші тараптың меншігі болып табылады, сондықтан Өндіруші осы құрылғы арқылы берілетін контенттің сапаларына, уақыттылығына, заңдылығына және толықтығына ешқандай мәлімдемелер жасамайды және ешқандай кепілдік бермейді және олардан шығатын заңды салдарына жауапты емес немесе залалды өтеу міндеттемелерін орындамайды.

Өндіруші белгілі бір контентті немесе қызметті пайдалануға немесе оған кіру мүмкіндігін қалдыруға құқылы. Мазмұны мен сервистік қызметтер үшінші тараптың желісі және тасымалдау құралдары арқылы берілетіндіктен, Өндіруші клиенттерге күтім көрсетпейді және осындай қызмет көрсету міндеттерін өзіне алмайды.

Сақтық шаралары

	НАЗАР АУДАРЫҢЫЗ ЭЛЕКТР ТОГЫНЫҢ СОҒУ ҚАУПІ, АШУҒА БОЛМАЙДЫ	
<p>НАЗАР АУДАРЫҢЫЗ: ЭЛЕКТР ТОГЫНЫҢ СОҒУЫН БОЛДЫРМАУ ҮШІН ТЕЛЕДИДАРДЫҢ АЛДЫҢҒЫ НЕМЕСЕ АРТҚЫ ҚАҚПАҒЫН АШУҒА БОЛМАЙДЫ. ҚҰРЫЛҒЫДА ПАЙДАЛАНУШЫ ЖӨНДЕЙ АЛАТЫН НЕМЕСЕ АУЫСТЫРА АЛАТЫН БӨЛШЕКТЕР ЖОҚ. БІЛІКТІ МАМАНДАРҒА ЖӨНДЕТІҢІЗ.</p>		



Үшбұрыштағы найзағай таңбасы пайдаланушыны құрылғының ішінде электр тогының соғуына әкелуі мүмкін қауіпті кернеу бар екенін ескертеді. Осындай белгімен белгіленген панельді шешуге тыйым салынған.



Үшбұрыштағы леп белгісі пайдаланушыны қызмет көрсету немесе ақауларды түзету бойынша тиісті нұсқаулардың бар екенін ескертеді.

Өртену немесе электр тогының соғу қаупін болдырмау үшін теледидарға ылғал немесе жаңбыр түсірмеңіз. Құрылғыға су немесе тамшы шашырауын болдырмаңыз. Теледидарға су бар ешқандай ыдысты (вазалар, бөтелкелер, стақандар және т.б.) қоюға болмайды.

Жұмыс барысында теледидардың экраны мен корпусы қызуы мүмкін. Бұл ақаулық емес.

Түтін, әдеттегіден тыс шуыл немесе иіс пайда болған жағдайда, келесі әрекеттерді орындау керек:

Жұмыс барысында теледидардың экраны мен корпусы қызуы мүмкін. Бұл ақаулық емес. Түтін, әдеттегіден тыс шуыл немесе иіс пайда болған жағдайда, келесі әрекеттерді орындау керек:

- теледидарды дереу өшіру;
- ашаны розеткадан суыру;
- авторизацияланған сервистік орталыққа хабарласу.

Келесі ақаулар пайда болған жағдайда, теледидарды қуат желісінен дереу ажыратып, білікті маманға хабарласыңыз:

- аша немесе қуат шнуры зақымданған;
- желі розеткасы сәйкес емес;
- құлау немесе соққы әсерінен теледидар зақымданған;
- теледидарға ылғал кірген немесе оған бөгде заттар кірген.

Теледидардың саңылауларына бөгде заттарды салуға болмайды, себебі олар қауіпті кернеуге тиіп немесе қысқа тұйықталуды шақырып, өртенуге не электр тогының соғуына әкелуі мүмкін.

Теледидарды 3 жасқа толмаған балалар пайдаланбауы керек.

Желілік розеткаларға, ұзартқыштарға немесе адаптерлерге шамадан тыс жүктеме түсірмеңіз, себебі ол өртенуге немесе электр тогының соғуына әкелуі мүмкін. Қуат шнурын үстіне не қасына қойылған заттармен басу немесе мыжу мүмкін болмайтындай етіп жүргізілуі керек. Ашаның, розетканың және теледидар шығысының қасындағы қуат шнурына ерекше назар аударыңыз. Теледидар ашасын әрқашан ажырату мүмкін болуы керек.

Ашаны розеткадан ажыратқанда, шнурдан емес, ашадан ұстаңыз.

Ашаны розеткадан су қолмен ешқашан ажыратпаңыз.

Экранды басуға және сызуға болмайды, теледидарға қандай да бір заттарды орналастыруға болмайды. Бұл кескіннің нашарлауына немесе экранның зақымдануына әкелуі мүмкін.

Өртенуді болдырмау үшін теледидардың қасына шам және т.с.с. ашық от көздерін орналастыруға болмайды.

Сыртқы антенна сыртқы электр беру желілеріне немесе басқа электрлік не қуатты тізбектердің қасында немесе ол осындай желілерге құлап кетуі мүмкін жерлерге жақын орналастырылмауы керек. Сыртқы антенна орнатқанда, өте абай болып, қуат желілерін ұстамау керек, себебі ол өте қауіпті болуы мүмкін.

Егер теледидар бірнеше күн бойы пайдаланылмаса, қауіпсіздік және қуатты үнемдеу мақсатында теледидарды электр желісінен ажырату қажет.

Егер теледидар өшірулі, бірақ электр желісінен ажыратылмаған болса, ол күту режимінде. Теледидардың кейбір опциялары дұрыс жұмыс істеуі үшін теледидар күту режимінде қалғаны қажет болуы мүмкін. Найзағай кезінде теледидардың ашасын розеткадан дереу ажыратыңыз. Найзағай кезінде антеннаны қолмен ұстауға болмайды.

Құлаққаптағы шамадан тыс жоғары дыбыс есту мүшесін зақымдауы мүмкін.

Теледидар 110–242 В, 50/60 Гц айнымалы ток көзіне жалғанған болуы керек. Теледидарды тұрақты ток көзіне немесе сипаттамалары көрсетілгеннен өзгеше кез келген қуат көзіне ешқашан жалғауға болмайды.

Видеоойындар немесе 10 минут немесе одан көп уақыт бойы қозғалмайтын кескінді жасайтын басқа сигналдардың сыртқы көздері пайдаланылса, теледидардың экранында осы кескіннің ізі сияқты кетіру мүмкін емес нәтижелерді қалдыруы мүмкін. Осындай нәтижелерді желінің/бағдарламалардың логотиптері, телефон нөмірлері шақыруы мүмкін. Қозғалмайтын кескіннің ұзақ уақыт көрсетілуінен болған экранның зақымдануына кепілдікті қызмет көрсетілмейді.

Теледидарда пайдаланылатын сұйықкристалды панельдің негізі шыныдан тұрады. Сондықтан теледидар құлағанда немесе басқа зат тигенде шағылуы мүмкін. Абайлаңыз, егер СК панель шағылса, шыны сынықтарынан жарақаттанып қалмаңыз.

Теледидарлар тек тұрмыстық пайдалануға арналған.

Жұмыс температурасы: +10°C-тан +40°C-қа дейін. Жұмыс ылғалдылығы: 20–80%.

Ескерту:

Осы пайдаланушы нұсқаулығындағы суреттер мен кескіндер тек таныстыру мақсатында орналастырылған және құрылғының нақты түрінен өзгешеленуі мүмкін.

Өндіруші сыртқы көрінісін, дизайнын және техникалық сипаттамаларын алдын ала ескертусіз өзгерте алады.

Теледидарды тасымалдау

Теледидарды қауіпсіз және ыңғайлы тасымалдау үшін түпнұсқалы қаптамасын сақтаңыз. Теледидарды тасымалдау ережелері тауардың қаптамасында көрсетілген.

Теледидарды қозғалту

- теледидарды қозғалту алдында барлық кабельді ажыратыңыз;
- үлкен өлшемдегі теледидарды тасымалдау үшін екі немесе үш адам керек;
- теледидарды қолмен тасымалдағанда СК панельге және экранның жақтауына күш түсірмеңіз;
- теледидарды тасымалдағанда соққылардан және қатты дірілдерден қорқаңыз;
- егер теледидарды жөндейтін шеберханаға жеткізу немесе басқа орынға апару керек болса, оны бастапқыда жеткізілген картон қаптамаға және қаптама материалына ораңыз.

Тасымалдау және сақтау

Қаптамаланған теледидарларды +50-ден -40°C-қа дейінгі қоршаған ауа температурасында 15150–69 MEMCT 5-тобына сәйкес келетін. Теледидарлар +5-тен -40°C-қа дейінгі қоршаған ауа температурасында 15150–69 MEMCT 1-тобының шарттарына сәйкес және ауада қышқылды, сілтілі және басқа қатаң қоспалар болмайтын жағдайда сақталуы керек. Теледидарды қоршаған орта температурасы төмен жағдайда тасымалдағаннан немесе сақтағаннан кейін қуатты қосуға дейін бөлме температурасында ұстау уақыты кемінде 5 сағат болуы керек.

Теледидарды орнату

Теледидарды орнатуға қатысты кеңестер

- Теледидарды оңай қосып, өшіру үшін айнымалы тоқтың штепсельдік розеткасының қасына орнату керек.
- Жеке қауіпсіздік үшін тиісті қабырғаға бекітуге арналған қапсырманы немесе тіректі таңдаңыз.
- Теледидарды қабырғаға орнату үшін білікті маманға хабарласыңыз. Дұрыс емес орнатылса, теледидардың тұрақсыз күйіне әкелуі мүмкін.

Назар аударыңыз

Егер теледидар тегіс тұрақты бетке орнатылмаса, ол құлап кету әсерінен ықтимал қауіпті болуы мүмкін. Зақымдануды болдырмау үшін келесі сақтық шараларын сақтау қажет:

- Теледидардың өндірушісі ұсынған шкафтарды/тұғырларды пайдаланыңыз.
- Теледидарды тек тегіс тұрақты беттерге орналастырыңыз.
- Теледидар орнатылған жиһаздың шетінен салбырап тұрмағанын тексеріңіз.
- Егер теледидар бекітілмесе, оны биік жиһазға қоюға болмайды.
- Теледидарды матаға жиһаз бен теледидар арасында тұрған басқа заттарға қоюға болмайды.
- Теледидарды механикалық діріл әсер ететін орындарға орнатуға болмайды.
- Теледидарды жәндіктер кіре алатын орындарға орнатуға болмайды.
- Теледидарды кондиционерге қарсы орнатуға болмайды, себебі экранның ішкі панельдерінде ылғал конденсацияланып, бұзылуға әкелуі мүмкін.
- Теледидарды қатты магниттік өріс бар жерлерге орнатуға болмайды, себебі ол жұмыста кедергілерді шақырып, электромагниттік толқындар оның істен шығуына әкелуі мүмкін.
- Балаларға теледидар орнатылған жиһазға шыққанда қауіп төнетінін түсіндіріңіз.

Желдету

- Теледидардың барлық жағынан төмендегі схемаға сәйкес қажетті кеңістік қалдырылғанын тексеріңіз.
- Желдету саңылауларын жабуға болмайды және корпусқа қандай да бір заттарды салуға болмайды.
- Құрылғы шектеулі, мысалы, қандай да бір кірістірілген кеңістікке жылжитпаңыз.

Теледидарды қабырғада орнатқандағы аралық

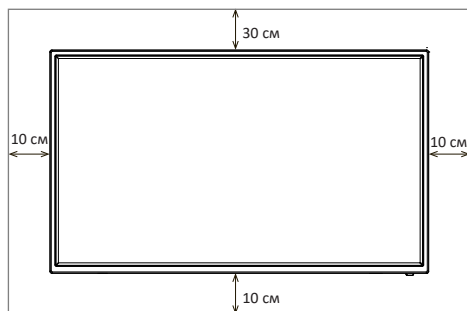

Ауа айналымына арналған кедергі

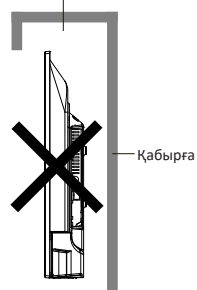

Теледидарды тіректе орнатқандағы аралық

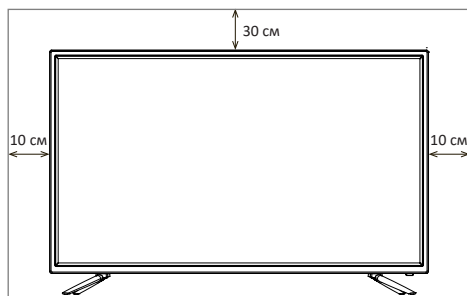

Ауа айналымына арналған кедергі

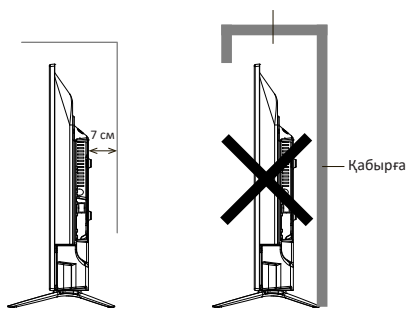

Жиынтықталуы

Теледидарды орнату алдында теледидарды қаптамасынан шығарып, жиынтығы түгел екенін тексеріңіз:

- Сұйықкристалды теледидар — 1 дана.
- Пайдалану нұсқаулығы — 1 дана.
- Кепілдік талоны — 1 дана.
- Қашықтан басқару пульті (ҚБП) — 1 дана.
- ААА қуат элементтері — 2 дана.
- Тұғыр аяғы — 2 дана.
- Тұғырларды бекітуге арналған бұранда жиынтығы — 1 дана.
- Жеке қаптамалау ыдысы — 1 дана.
- Тұғырларға арналған резеңке тығырықтар жиынтығы (қосымша).

Болмаған жағдайда, сатушыға хабарласыңыз.

Тұғырды құрастыру

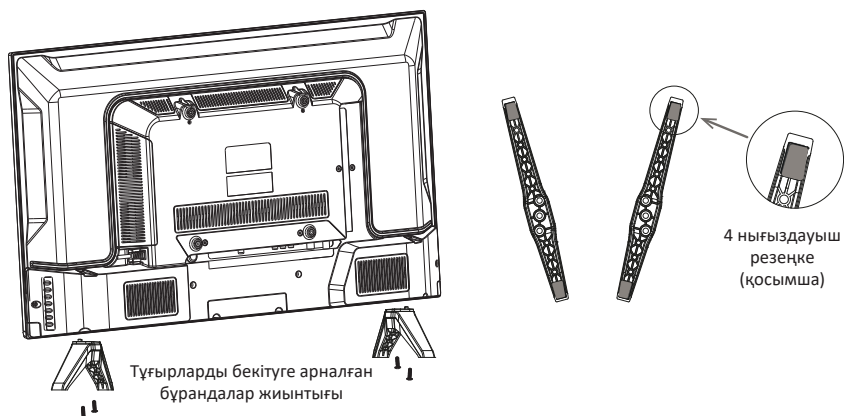

1. Сауда қорабын ашып, теледидар мен тұғырдың корпусын алыңыз.
2. Теледидар өшірулі екенін тексеріңіз.
3. Теледидар мен тұғыр корпусының бетінен қорғаныс пленканы алып тастаңыз.
4. Теледидарды зақымдап алмау үшін, оны жұмсақ бетке экранын төмен қаратып қойыңыз.
5. Тұғырдың аяқтарын теледидардың төменгі жағындағы ұяларға салыңыз.
6. Жиынтықта берілген барлық бұранда арқылы тұғырларды бекітіңіз.
7. (қосымша) Аяқтарды теледидардың корпусына бекіткеннен кейін, аксессуарлар жиынтығынан нығыздауыш резеңкелерді тіректің төменгі бөлігіндегі сәйкес саңылауға салыңыз.

Қабырғалық орнату (қосымша)

Теледидарды қабырғаға арнайы қабырға кронштейні (жеткізу жиынтығына кірмейді) арқылы орнатуға болады. Теледидарды қабырғаға орнату алдында стандартты тұғырды алу қажет. Теледидарды зақымдап алмау үшін, оны жұмсақ бетке экранын төмен қаратып қойыңыз.

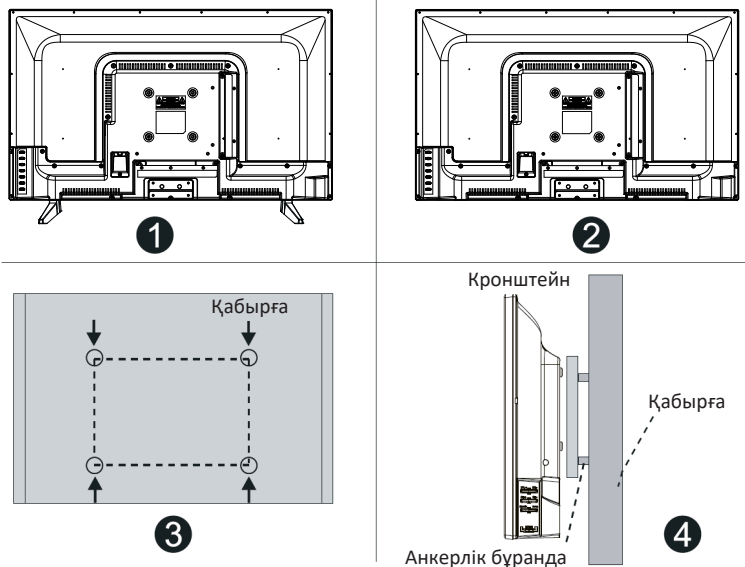

1. Теледидарды зақымдап алмау үшін, оны жұмсақ бетке экранын төмен қаратып қойыңыз.
2. Бұрағышты пайдаланып, бұрандаларды бұрап алып, теледидардың төменгі жағынан стандартты тұғырды (1) шешіп алыңыз.
3. Кронштейннің өлшемдеріне (2, 3) сәйкес бұрандаларға арналған саңылаулар арасындағы аралықты қарындашпен белгілеңіз.
4. Қабырғада саңылау жасап, бекітуге арналған 4 анкерлік бұранданы салыңыз (4).
5. Кронштейнді бекіту үшін теледидардың артқы бетіне бұрандаларды бұрап, құрылымды қабырғаға іліңіз.

Қабырғалық бекітпенің спецификациясы

Қабырғалық саңылаулардың орналасу схемасы (мм)	24": 75 × 75 32": 100 × 100 39", 43": 200 × 100
Қабырғалық бекітпеге арналған бұранданың өлшемі	24": M4 × 10 32", 39", 43": M6 × 12

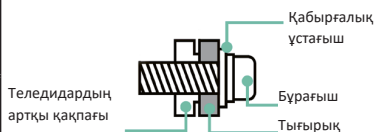

Ескертулер:

- Оң жақтағы схема тек анықтама ретінде берілген.
- Бекіту үшін VESA стандартына сәйкес келетін кронштейндерді пайдаланыңыз.

Теледидардың схемасы

Алдыңғы панель

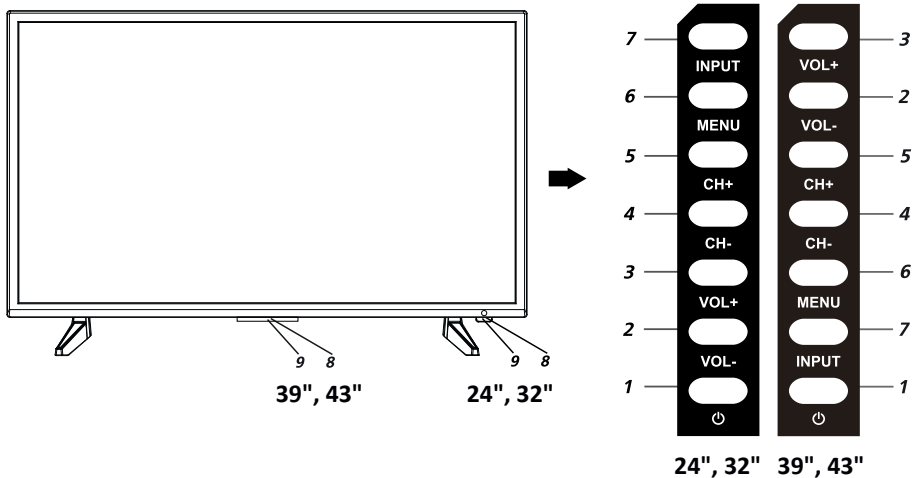

1. (POWER): қуатты қосу/өшіру түймесі.
2. INPUT: сигнал көзін таңдау түймесі.
3. MENU: реттеу мәзіріне өту түймесі.
4. CH-: алдыңғы арна.
5. CH+: келесі арна.
6. VOL+: дыбыс деңгейін арттыру түймесі.
7. VOL-: дыбыс деңгейін азайту түймесі.
8. ҚБ пультінің сенсоры.
9. Жарық индикаторы.

Ескертулер:

- Кескіндер анықтама ретінде берілген.
- Басқару панелі түймелерінің нақты реттілігі мен орналасуы осы нұсқаулықта берілгеннен өзгешеленуі мүмкін.
- Теледидарға қуат бергенде бағдарламаның жүктелуіне бірнеше секунд қажет. Теледидарды дереу өшірмеңіз, себебі ол жұмыста ақаулықтар тудыруы мүмкін.

Артқы панель

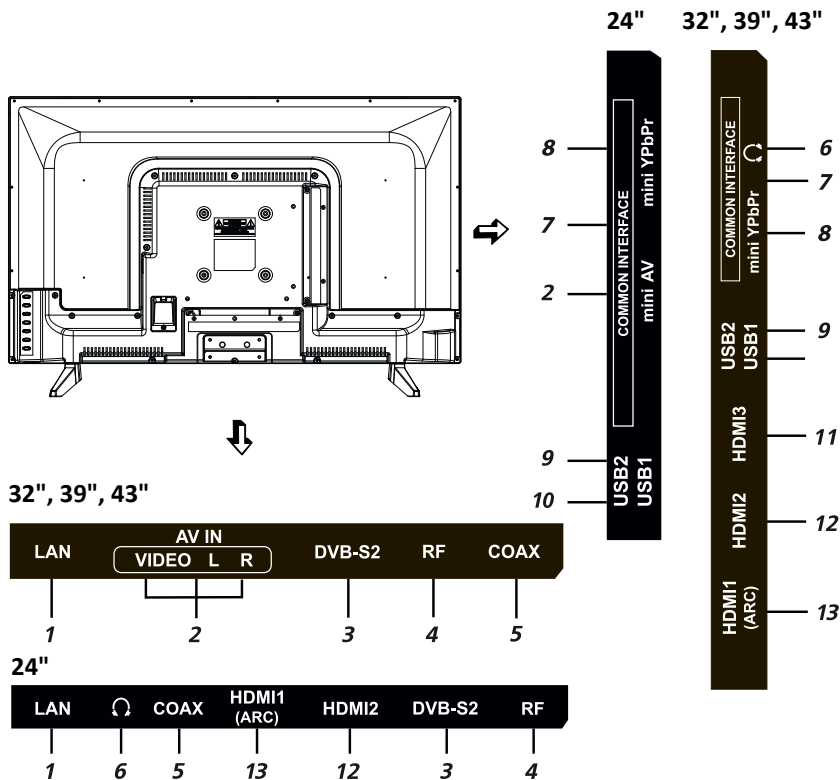

1 LAN
LAN RJ-45 жергілікті желінің ұясы. Желіге жалғауға RJ-45 штекері (жеткізу жиынтығына кірмейді) бар LAN кабелін пайдаланыңыз

2 AV IN (Video/L/R)
Композиттік сыртқы сигнал жалғанғанда әртүрлі сыртқы көздердің сол/оң жақ аудиоарналарын жалғауға арналған теледидардың кіріс ұялары. 24" моделі үшін miniAV ұясы қолданылған (3,5 мм жалғастырғыш қажет — 3 × RCA)

3 DVB-S2
Жерсеріктік антеннаға арналған кіріс

4 RF
Антенналық кіріс (75 Ом)

5 COAX
Дыбыстың коаксиалды цифрлық шығысы

6
Құлаққапты жалғауға арналған ұя

7 COMMON INTERFACE
CAM-модульді жалғауға арналған слот

8 miniYPbPr
Компоненттік сыртқы сигналды жалғауға арналған теледидардың кіріс ұясы. Жалғау жалғастырғыш арқылы орындалады (YPbPr кабель-адаптері), жеткізу жиынтығына кірмейді

9 USB1
USB 2.0 құрылғыларын жалғау ұясы («Медиаплеер» режимінде жұмыс істейді)

10 USB2
USB 2.0 құрылғыларын жалғау ұясы («Медиаплеер» режимінде жұмыс істейді)

11 HDMI3
HDMI кірісі, анықтығы жоғары сигналды беруге арналған интерфейс

12 HDMI2
HDMI кірісі, анықтығы жоғары сигналды беруге арналған интерфейс

13 HDMI1 (ARC)
HDMI кірісі, кері дыбыстық арна (ARC) арқылы сыртқы аудиожүйені жалғау мүмкіндігі

Сыртқы жалғаулар

Антеннаны жалғау

Антенналық кабельдің штекерін теледидардың артқы тақтасында орналасқан антеннаның ұясына салыңыз.

Телевизиялық сигналдың сапалы қабылдануын қамтамасыз ету үшін ұжымдық антеннаны пайдалану ұсынылады.

Эфирлік таратуды жақсырақ қабылдау үшін 75 Ом толқындық кедергісі бар коаксиалдық радиожиілікті кабельді (жеткізу жиынтығына кірмейді) пайдаланыңыз.

Антенналық кабельді қуат шнурымен орауға болмайды!

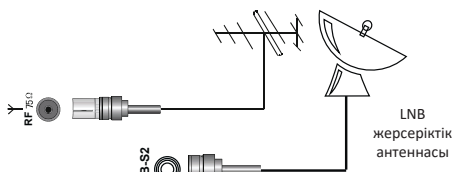

Назар аударыңыз!

Сыртқы жеке антеннаны пайдаланғанда найзағай тартқышты орнату қажет.

Сыртқы құрылғыларды жалғау



Жилігі төмен кіріс арқылы сыртқы құрылғыны жалғау:

Назар аударыңыз!

Қандай да бір құрылғыны теледидарға жалғау алдында екі құрылғыны да желіден ажыратыңыз.

- Сыртқы құрылғының шығыстарын теледидардың аудио/видео кірістеріне арнайы кабель (теледидардың жеткізу жиынтығына кірмейді) арқылы жалғаңыз.
- Теледидар корпусындағы INPUT түймесін немесе пульттегі  түймесін басыңыз. Экранда көздердің тізімі көрсетіледі, содан соң қажеттісін тауып, пульттегі ОК түймесін басыңыз.

Телеарналарды қарауға оралу үшін пульттегі  түймесін басыңыз. Жалғау алдында жалғанған жабдықтың пайдалану нұсқаулығын оқып шығыңыз. Сыртқы құрылғыдан сигналды ойнату үшін тиісті аудио, видео кірістерді дұрыс таңдаңыз.

	ATV
	DTV
	AV
	YPBPR
	HDMI 1
	HDMI 2
	HDMI 3

HDMI құрылғыларды жалғау

Теледидарда 1.4b нұсқасы бар және HDMI 1 портында ARC функциясына қолдау көрсетеді.

Audio Return Channel (ARC реверсивтік дыбыс арнасы) — бөлек оптикалық аудио кабелінсіз үй кинотеатрының ресивері сияқты кез келген аралық құрылғы арқылы қысылған көлемдік дыбысты тасымалдауға болатын технология. Басқаша айтқанда, ресиверден теледидарға сигналды тасымалдауға пайдаланылған HDMI арнасын кері бағытқа да пайдалануға болады.

Мұндай жағдайда оптикалық немесе электрлік цифрлық S/PDIF-кабель қажет емес.



ТЖ күшейткішін жалғау

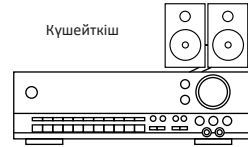
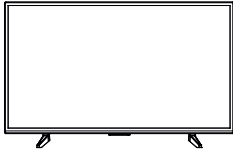

Тек ЦТВ немесе HDMI сигнал көзіне арналған. Сыртқы аудио-жүйенің коаксиалды кірісін теледидардың тиісті шығысына жалғаңыз. Теледидардың коаксиалды шығысы сыртқы аудиожүйеге дыбысты бұрмалаусыз сапалы түрде тасымалдайды.

Компьютерді жалғау

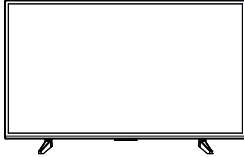

Компьютер

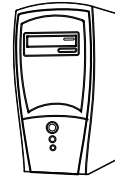

Видеокамераны жалғау

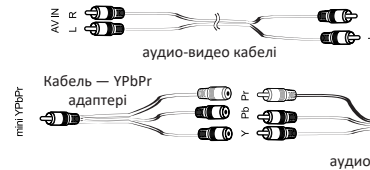
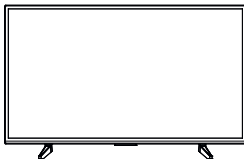

Видеокамера



Видеокамераны теледидарға YPbPr кабель-адаптері (видео үшін) және 2xRCA аудио кабелі «қызғалдақ» (mini YPbPr 3,5 мм кабель-адаптері — YPbPr және 2xRCA аудио кабелі «қызғалдақ» жеткізу жиынтығына кірмейді) арқылы жалғаңыз.

DVD-ойнатқышты жалғау

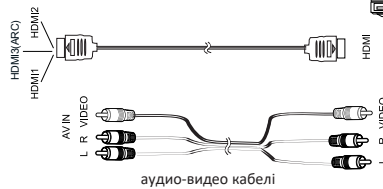
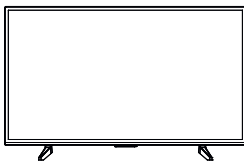

DVD-ойнатқыш



Келесі нұсқалардың бірін пайдаланыңыз:

1. DVD-ойнатқышты теледидарға HDMI кабелі арқылы жалғаңыз.

2. Сыртқы құрылғыны теледидардың **AV IN** кірісіне жалғау кезінде AV аудио-видеокабелін (жеткізу жиынтығына кірмейді) пайдаланыңыз.

LAN кабелін жалғау

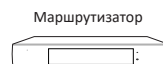
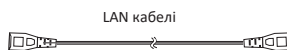
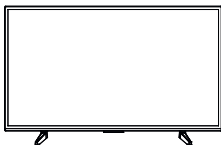

RJ-45 штекері бар LAN кабелін теледидардың артқы жағындағы LAN ұясына жалғаңыз. Бұл сымды интернет-желі режиміндегі теледидардың SMART режимінің жұмыс істеуіне қажет.

CI+ ШАРТТЫ КІРУ КАРТАСЫН ЖАЛҒАУ

Шартты кіру картасы бар CAM-модульді шартты кіру модулін жалғауға арналған COMMON INTERFACE ұясына жалғаңыз.

DVB-C сигнал көзін таңдаңыз. Арналарды қолмен немесе автоматты режимде іздеңіз.

Ескерту:

CAM — CI+ шартты кіру картасы бар модуль — цифрлық кабельдіктарату қызметінің жергілікті жеткізушісінен алуға болады, сондай-ақ CI картасын пайдалану туралы ақпаратты алуға болады. CI картасын қолданғанда қиындықтар туындаса, сервис қызметіне хабарласыңыз.

CAM-модульді слотқа орнату

CAM-модульді COMMON INTERFACE слотына абайлап салыңыз. Модульдердің контактілері алға қаратылып, жапсырмасы бар беті өзіңізге қарауы керек. Жалғау кезінде шамадан тыс күш салмаңыз және модуль тегіс салынғанын және майыспағанын тексеріңіз.

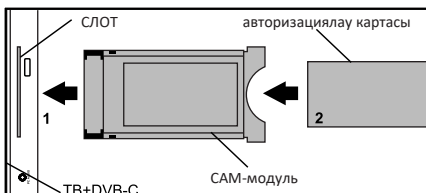

Назар аударыңыз!

CAM-модульді салу/алу алдында теледидар өшірулі екенін тексеріңіз. Содан соң, қызметтер жеткізушінің нұсқауларына сәйкес CI+ картасын CAM-модульге салыңыз. CI+ режиміне кейбір елдерде және аймақтарда қолдау көрсетілмейді; қызметтер жеткізушісімен кеңесіңіз.

Құлаққапты, USB-құрылғыны жалғау

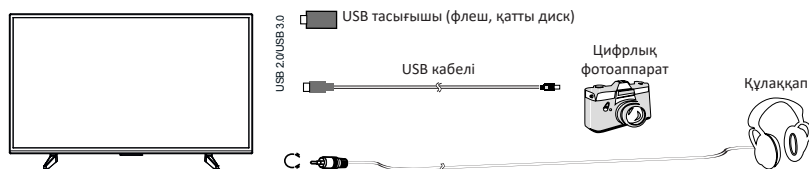

Теледидардың USB-құрылғыларын жалғауға арналған ұя тек USB режимінде белсенді болады.

1. Цифрлық фотоаппаратты теледидарға USB кабелі арқылы жалғаңыз.
2. Құлаққапты ұяға жалғаңыз. Құлаққаптың дыбыс деңгейі теледидар динамиктерінің дыбыс деңгейі сияқты басқарылады.
3. USB дискіні тікелей USB1 немесе USB2 ұясына жалғаңыз.

Назар аударыңыз!

- Қатты дискіні немесе USB-тасығышты жалғағанда жалғанған құрылғының желілік адаптерін қуат көзіне әрқашан жалғаңыз. Жалпы қуат тұтынуының артуы құрылғының ақаулығына әкелуі мүмкін. USB 2.0 құрылғылары үшін ең көп ток күші 500 мА шамасын құрайды.
- Егер қатты дисктің ток күші 1 А шамасынан артық немесе оған тең болса, оның жалғануы теледидардың қайта іске қосылуын немесе өздігінен блокталуын шақыруы мүмкін.
- USB-порт 5 В кернеуіне қолдау көрсетеді.

Қашықтан басқару пульті

Батареяларды қашықтан басқару пультіне орнату

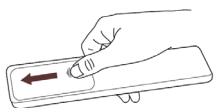

Қашықтан басқару пультінің батарея бөлімін ашу үшін артқы қақпақты сырғытыңыз.

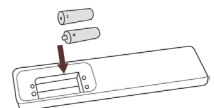

Екі AAA батареяны салыңыз. Батареялардың полярлығы дұрыс орнатылғанын тексеріңіз: \oplus және \ominus батареясы батарея бөлімінде көрсетілген \oplus және \ominus полярлығымен сәйкес келеді.

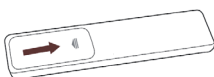

Батарея бөлімінің қақпағын жабыңыз.

Ескертулер:

- Бұйымның кескіндері тек анықтама ретінде берілген. Нақты бұйымның сыртқы көрінісі басқа болуы мүмкін.

Батареяларды қолдану

- Батареялар дұрыс емес қолданылса, коррозияны немесе ағып кетуді шақырып, өртке, жарақаттануларға және мүліктің зақымдануына әкелуі мүмкін.
- Осы нұсқаулықта көрсетілген батареялардың түрін ғана пайдаланыңыз.
- Ескі және жаңа батареяларды немесе әртүрлі түрдегі батареяларды бір уақытта пайдалануға болмайды.
- Батареяларды тұрмыстық қоқыспен бірге лақтыруға болмайды. Батареяларды жергілікті заңнамаға сәйкес утилизациялаңыз.

Қашықтан басқару пультінің жұмыс істеу ұзақтығы

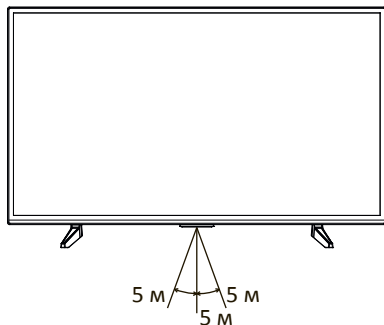

Алдыңғы панельдегі инфрақызыл сәулелердің датчигіне шамалас перпендикулярдан пульттің ауытқуы 20 градустан аспайтынын және теледидарға дейінгі аралық 5 метрден аспайтынын тексеріңіз.

Қашықтан басқару пульті түймелерінің функциясы

Теледидардың әртүрлі партиялары үшін модельдер басқару пультітерінің екі нұсқасының біреуімен жиынтықталады.

1-нұсқа

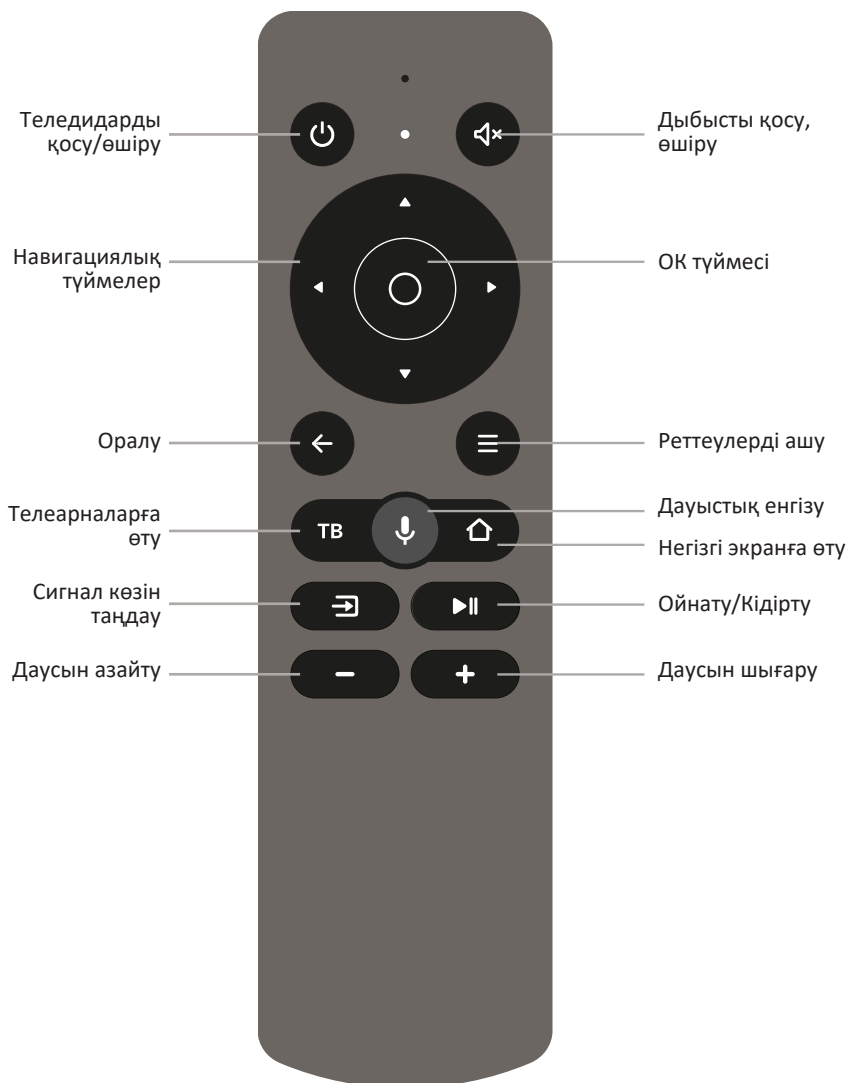

Ескерту. Пульттің сыртқы көрінісі мен түймелері кескіндегі пульттен өзгешеленуі мүмкін.

Қашықтан басқару пульті түймелерінің функциясы

Теледидардың әртүрлі партиялары үшін модельдер басқару пультітерінің екі нұсқасының біреуімен жиынтықталады.

2-нұсқа

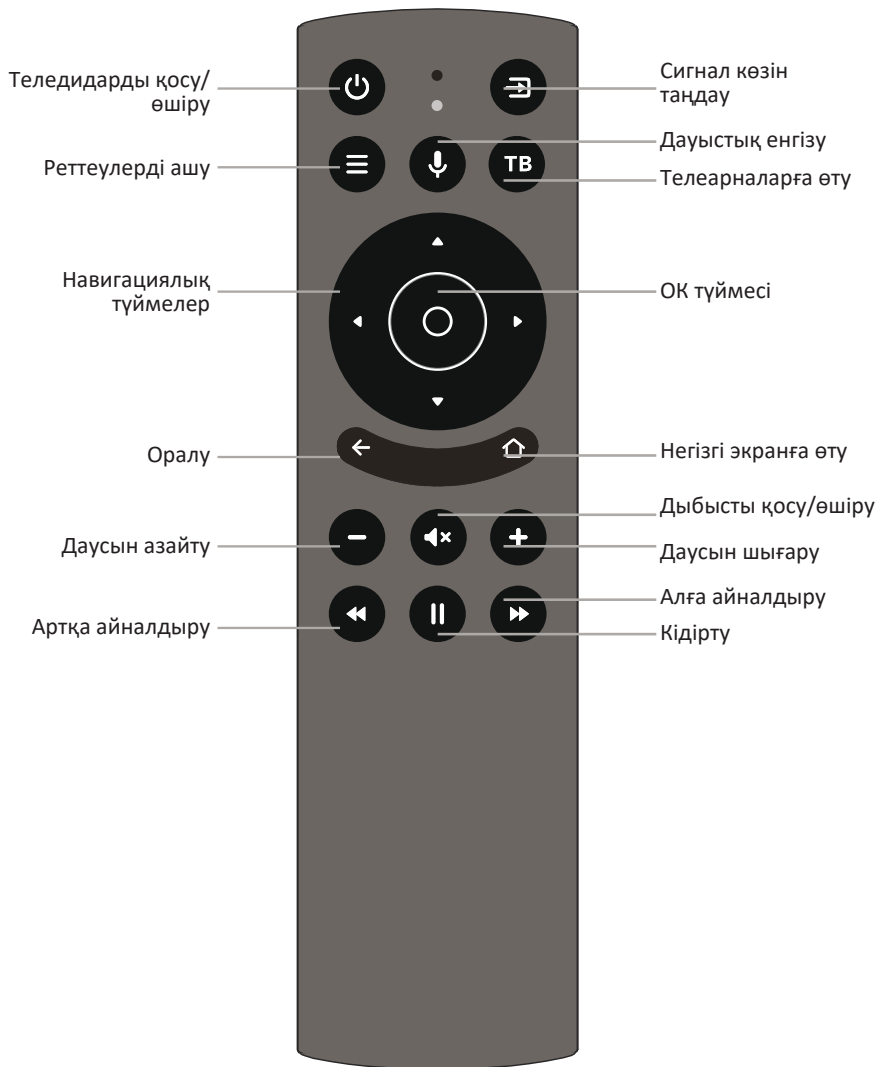

Ескерту. Пульттің сыртқы көрінісі мен түймелері кескіндегі пульттен өзгешеленуі мүмкін.

Алғашқы қосылу

1. Теледидарды ~110–242 В, 50–60 Гц розеткасына жалғап, теледидардың корпусындағы немесе пультіндегі  қосу түймесін басыңыз.

Теледидардың жүктелгенін және экранда сәлемдесу көрсетілетінін күтіңіз. Пультте **OK** түймесін басыңыз.

2. Пайдаланушы келісімін оқып шығып, пультте **OK** түймесін басыңыз.
3. Теледидар интернетке жалғанатын әдісті таңдаңыз: Wi-Fi немесе жергілікті желі арқылы. Егер сымсыз желі пайдаланылса, оны тізімнен тауып алып, пульттегі **OK** түймесін басыңыз және желінің құпиясөзін енгізіңіз. Жергілікті желіге жалғау үшін жай ғана LAN сымын жалғап, **Жергілікті желі** параметрін таңдаңыз.

Егер теледидарды интернетке жалғау керек емес болса, **Өткізіп жіберу** түймесін басыңыз — пультті жалғау кезеңіне өтеді (7-бөлімді қараңыз). Интернетсіз желіден телеарналар мен видеоны көру мүмкін емес екенін, сондай-ақ теледидардың бағдарламалық құралы жаңартылмайтынын ескеріңіз.

4. Теледидар бағдарламалық құралдың жаңартуын интернеттен іздей бастайды және операцияның аяқталғанын күтіңіз.

5. Яндекстегі тіркелгіңізге кіріңіз:

- Егер смартфоныңызға Яндекс қолданбасы орнатылған болса және сіз авторизацияланған болсаңыз, оны ашып, іздеу жолағында камера белгішесін басып, теледидардың экранынан QR-кодты сканерлеңіз.
- Егер Яндекс қолданбасы болмаса, интернетке жалғанған кез келген компьютерде, телефонда немесе планшетте браузерді ашып, мекенжай жолағына келесі мекенжайды теріңіз: yandex.ru/activate. Егер сайтта авторизация сұрауы көрсетілсе, тіркелгіңізге кіріңіз. Содан соң, теледидар экранындағы кодты енгізіп, **Кіру** түймесін басыңыз.
- Егер Яндекс тіркелгісіне кіру үшін екі сатылы аутентификацияны пайдалансаңыз, Яндекс.Кілт қолданбасын ашып, теледидар экранындағы QR-кодты сканерлеңіз.

6. Авторизацияның аяқталғанын күтіп, пульттегі **OK** түймесін басыңыз.
7. Экранда пультті теледидарға Bluetooth арқылы жалғау сұрауы көрсетіледі. Жалғауды бастау үшін пульттегі дыбыс деңгейін көтеру және азайту түймелерін бірге басып, индикатор жыпылықтағанша ұстап тұрыңыз. Жалғау аяқталғанда, теледидардың негізгі экраны ашылады. Пультті Bluetooth арқылы белсендіргеннен кейін Алиса дауыстық көмекшісін пайдалануға болады.

Негізгі экран



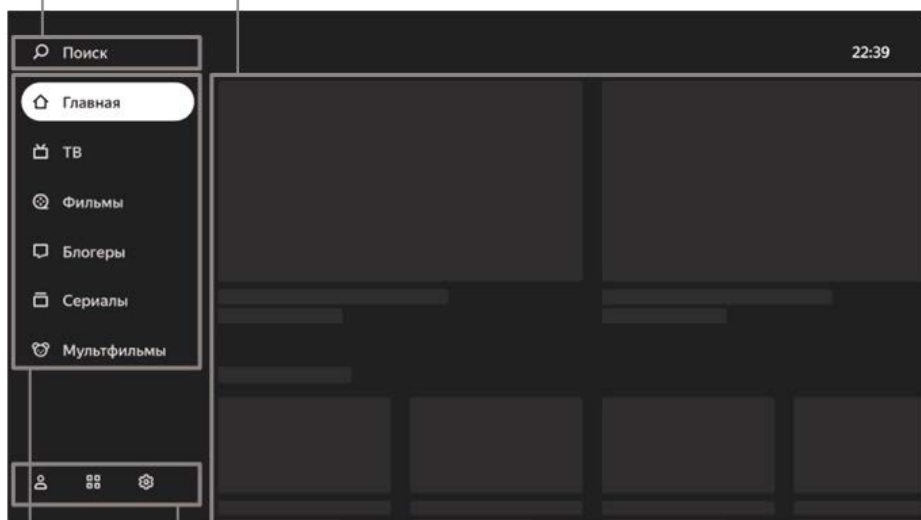

Видеоны табу

Телеарнаны, бағдарламаны,
фильмді немесе роликті таңдау



Тіркелгілерге, қолданбаларға немесе реттеулерге өту

Телеарналары немесе видео бар бөлімге өту

Іздеу	Видеоны интернеттен табу үшін таңдаңыз.
Негізгі	Жеке сізге ұсынылатын телеарналар мен видео. Видео мен бағдарламаларды қаншалықты көп көрсеңіз, ұсыныстар соншалықты дәл болады. Сондай-ақ, осы бөлімде қызығушылықтарыңыздың негізінде жасалатын «Менің Эфирім» арнасын, бағдарламасын қосуға болады.
ТД	Теледидарда қолжетімді кірістірілген интернет-арналар.
Фильмдер	Мыңдаған фильмдер — кинематографтың аңыздарынан бастап, жаңа мен эксклюзивті фильмдерге дейін*.
Сериалдар	Қазақстандық және шетелдік үздік сериалдар*.
Блогерлер	YouTube желісіндегі роликтер.
Мультфильмдер	Мультфильмдер, қысқаметражды және толықметражды анимациялық фильмдер*.
Оқиғалар	Спорттық және ойын-сауық шаралардың, концерттердің, білім беру бағдарламаларының құлақтандырулары және видеосы.
	Алиса дауыстық көмекшінің анықтамалық бөлімі: «Алиса, қолыңнан не келеді?».
	Теледидардағы қолданба («Қолданбаны пайдалану әдісі» бөлімін қараңыз).
	Теледидардың реттеулері («Реттеу» бөлімін қараңыз).
	Тіркелгілерді басқару («Тіркелгі қосу» бөлімін қараңыз).

* Көру үшін Яндекс.Плюс жазылымы қажет. Ағымдағы промокезең немесе промокод та жарамды.

Реттеу

Пультті немесе басқа құрылғыны Bluetooth арқылы жалғау

Егер алғашқы рет қосқанда пульт пен теледидарды Bluetooth арқылы байланыстырмасаңыз, оны кейінірек орындаңыз, кері жағдайда дауыстық енгізу мүмкіндігін пайдалану мүмкін болмайды. Сондай-ақ, пернетақтаны, тінтуірді, джойстикті немесе басқа басқару құрылғысын жалғауға болады:

1. Теледидардың негізгі экранында  түймесін басып, **Пульт және аксессуарлар** бөліміне өтіңіз, содан соң **Құрылғы қосу** параметрін таңдаңыз.
2. Құрылғыны жалғау режиміне ауыстырыңыз. Егер пультті байланыстырып жатсаңыз, ондағы дыбыс деңгейін көтеру және азайту түймелерін бірге басып, индикатор жыпылықтағанша күте тұрыңыз.
3. Теледидар құрылғыны анықтағанын және оған жалғанғанын күтіңіз.

Күн мен уақытты өзгерту

1. Теледидардың негізгі экранында  түймесін басып, **Құрылғы реттеулері** бөліміне өтіңіз, содан соң **Күн және уақыт** параметрін таңдаңыз.
2. Реттеулерді өзгертіңіз:
 - Күн мен уақыт интернет арқылы автоматты түрде анықталуы үшін **Күн мен уақытты автоматты түрде реттеу** түймесін басып, **Желі уақытын пайдалану** опциясын қосыңыз. Егер сіздің уақыт белдеуіңіздің уақыты көрсетілмесе, «Күн мен уақыт реттеулері» мәзіріне оралып, **Уақыт белдеуін таңдау** параметрін таңдап, аймағыңыздың белдеуін табыңыз.

- Егер күн мен уақыттың реттеулерін қолмен енгізу қажет болса, «Күн мен уақытты автоматты түрде реттеу» түймесін басып, «Желінің уақытын пайдалану» опциясын өшіріңіз. Содан соң, «Күн мен уақыт реттеулері» мәзірінде қажетті мәндерді орнатыңыз.

Экран реттеулерін өзгерту

1. Теледидардың негізгі экранында  түймесін басып, **Кескін** параметрін таңдаңыз.

2. Реттеулерді өзгертіңіз:

- **Кескін режимі.** Жарықтық, контраст, жарқындық және видео мен көру шарттарының әртүрлі түрлері үшін іріктелген басқа реттеулер. Әр режимді пайдаланып көріп, кескін барынша шынайы көрсетілетінін таңдаңыз.
- **Түстік температура.** Кескінге қолданылатын түстің реңкі. Әдетте, кескін стандартты немесе жылы түс температурасымен жақсырақ көрінеді, бірақ тәжірибе жасап, дәл сізге ұнайтын температураны таңдап көруге де болады.
- **Жарықтық.** Экранның жарықтығын өзгертеді.
- **Шуыл басу.** Егер осы опция қосылса, теледидар кескінді автоматты түрде жақсартуға әрекет жасайды: шуылдарды және бұлыңғырлықты кетіру. Егер әдетте сапалы видеоны көрсеңіз, шуылды басуды орташа күйде қалдыруға немесе өшіруге болады.
- **Кескін форматы.** Экранның ара қатынасын анықтайды. Егер әдеттегі мән жарамды болмаса немесе кескінді ұлғайту немесе тарту қажет болса, тізімнен жарамды бөлімді таңдаңыз.

Дыбыс реттеулерін өзгерту

1. Теледидардың негізгі экранында  түймесін басып, «Дыбыс» параметрін таңдаңыз.
2. Реттеулерді өзгертіңіз:
 - **Дыбыстық режим.** Видеоның нақты түрі үшін іріктелген дыбыстың реттеулері. Сіз жиі көретінге сәйкес келетін режимді таңдаңыз: мысалы, музыкалық клиптерді көру үшін **Музыка** режимін пайдалануға болады.
 - **Көлемдік дыбыс.** Дыбысты теледидардың екі динамигінде де көлемдік күйде шығуын қамтамасыз етеді.
 - **AVC.** Әртүрлі телевизиялық арналар мен видео арасында ауысқанда дыбыс тым жоғары не төмен болмауы үшін, олардың дыбыс деңгейін орташалайды.
 - **Цифрлық аудио шығысы.** Дыбыстың аудиожүйеге таратылатын форматын анықтайды. Аудиожүйе қолдау көрсететін форматты таңдаңыз.
Егер теледидар цифрлық аудиожүйеге жалғанбаса, цифрлық аудио шығысты өшіріңіз.

Интернет-арнаны таңдаулыға қосу

Таңдаулы интернет-арналар арналар тізіміндегі **Таңдаулы** тобында көрсетіледі және осы жерден оларды жылдам табуға болады.

Интернет-арнаны қосу:

1. Теледидардың негізгі экранында **ТВ** бөлімін таңдаңыз.
2. Арнаны таңдаңыз, содан соң пульттегі **OK** түймесін арна атауының қасында ♥ белгішесі көрсетілгенше басып тұрыңыз.

Бала режимін қосу

1. Теледидардың негізгі экранында  түймесін басып, **Құрылғы реттеулері** бөліміне өтіңіз, содан соң **Ата-аналық бақылау** параметрін таңдаңыз.
2. Кіру кодын орнатыңыз: онсыз балалар ата-аналық бақылаудың реттеулерін өзгерте алмайды.
3. Іздеудегі сүзгілеудің және жас шамасы бойынша шектеулердің деңгейін таңдаңыз.

Ата-аналық бақылау мәзірін келесіге ашып көргенде, теледидарда ағымдағы ПИН-код сұралады. Егер оны ұмытып қалсаңыз және бес рет қате терсеңіз, теледидарда кодты ысыру ұсынылады. 0000 негізгі ПИН-кодын енгізіп, содан соң жаңа кодты енгізіңіз.

Интернетке қайта жалғау

Егер теледидар интернетке кабель арқылы жалғанса, кабельді ажыратып, оны қайта жалғаңыз.

«Сыртқы құрылғыларды жалғау».

Теледидарды Wi-Fi желісіне жалғау:

1. Егер интернетке **LAN** ұясы арқылы жалғансаңыз, одан кабельді ажыратыңыз.

2. Теледидардың негізгі экранында  түймесін басып, **Желі және интернет** параметрін таңдаңыз.
3. Егер теледидарды құпиясөзі өзгертілген желіге қайта жалғау қажет болса, алдымен оны жойыңыз. Ол үшін қолжетімді желілер тізімінен желіні таңдап, **Осы желіні жою** түймесін басыңыз.
4. Қолжетімді желілер тізімінде қажеттісін таңдап, оның құпиясөзін енгізіңіз.

Тіркелгі қосу

Егер теледидарды отбасыңызбен пайдалансаңыз, жақындарыңыздың тіркелгілерін қосып, оларды ауыстыра беріңіз. Осылайша көру тарихы араласпайды, сондықтан отбасының әр мүшесіне фильмдердің, телеарналардың және видеоның ұсыныстары дәлірек болады.

Тіркелгіні қосу үшін негізгі экранда  түймесін басып, **Пайдаланушыны қосу параметрін таңдап**, теледидардағы нұсқауларды орындаңыз. Қосылған тіркелгі автоматты түрде белсенді болады және иесінің қызығушылығы бойынша ұсыныстар мен оның Яндекс.Плюс жазылымы бойынша контентке кіру мүмкіндігі пайда болады.

Егер теледидарда қандай да бір тіркелгі бұдан былай қажет болмаса, одан шығыңыз: теледидардың негізгі экранында  түймесін басып, тіркелгіні басыңыз, содан соң **Тіркелгіден шығу** түймесін басыңыз.

Бағдарламалық құралды жаңарту

Теледидар жаңартуларды қолжетімділігін автоматты түрде тексеріп, оларды орнатады. Егер бағдарламалық құралдың ағымдағы нұсқасын қарап, оны мәжбүрлі түрде жаңарту:

1. Теледидардың негізгі экранында  түймесін басып, **Құрылғы реттеулері** бөліміне өтіңіз.
2. **Құрылғы туралы** параметрін таңдаңыз. **Жинақ** бөлімінде бағдарламалық құралдың ағымдағы нұсқасы көрсетіледі. Бағдарламалық құралды жаңарту үшін **Жүйені жаңарту** түймесін басыңыз.

Реттеулерді ысыру

Теледидардың негізгі экранында  түймесін басып,

Құрылғы реттеулері бөліміне өтіңіз, содан соң **Ысыру** түймесін басыңыз.

Операцияның орындалуын растап, реттеулердің ысырылуы аяқталғанын күтіңіз. Содан соң, теледидарды қайта реттеңіз.

Басқа реттеулер

Теледидардың басқа реттеулері туралы yandex.ru/support/smart-tv сайтының анықтамасынан оқыңыз



Аналогтық және цифрлық телеарналарды реттеу

Аналогтық арналарды табу

1. Антенна мен теледидарды «Антеннаны жалғау» бөлімінде көрсетілгендей жалғаңыз.
2. Теледидардың негізгі экранында JJ түймесін басыңыз, содан соң **Арналардың реттеу** бөліміне өтіп, параметрін **Аналогтық ТД** параметрін аңдаңыз.
3. Телеарналарды іздеу үшін **Іздеу** түймесін басыңыз. Егер барлық қолжетімді арнаны қосу қажет болса, **Автоматты іздеу** түймесін басыңыз. Арнаны қолмен қосу үшін **Аналогтық бағдарламаларды қолмен іздеу** түймесін басып, төмендегі сипаттамада берілген қажетті арнаның параметрлерін енгізіңіз.

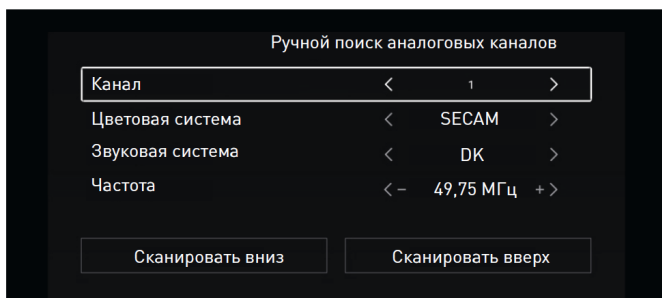
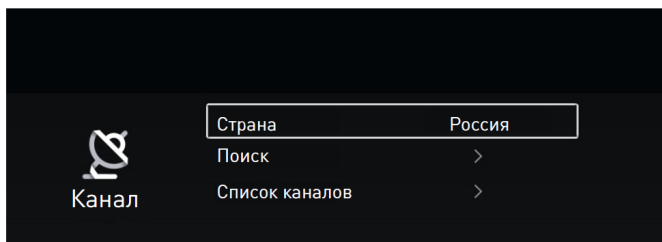

Арна. Ағымдағы арнаның нөмірін келесі арнаны іздеудің жіберілетін нүктесі ретінде таңдау.

Түс жүйесі. Жарамды түстік жүйені таңдаңыз (Қазақстан үшін АВТО/SECAM).

Дыбыс жүйесі. Еліңіздің арналарын тарату дыбысының жарамды жүйесін таңдаңыз (Қазақстан үшін — DK).

Төмен/жоғары сканерлеу. Жиліктің азаюы/артуы бойынша келесі телеарнаны іздеу.

Цифрлық арналарды табу (эфир)

1. Антенна мен теледидарды «Антеннаны жалғау» бөлімінде көрсетілгендей жалғаңыз.
2. Телевизияның операторы кері кодтайтын карта арқылы арналарға кіру мүмкіндігін берсе, оны теледидардың артқы панеліндегі **COMMON INTERFACE** слотына салыңыз. Карта туралы толық ақпаратты «CI+ шартты кіру картасын жалғау» бөлімінен оқыңыз. Параметрлерді реттеу үшін **Карта CI** параметрін таңдаңыз.
3. Теледидардың негізгі экранында  түймесін басыңыз, содан соң **Арналарды реттеу** бөліміне өтіп, **Цифрлық ТД** параметрін таңдаңыз.
4. **Ел** тізімінде еліңізді табыңыз.
5. DVB-T2/T сигналын қабылдау үшін **Антенна түрі = Эфир** параметрін таңдаңыз.
6. Телеарналарды іздеу үшін **Іздеу** түймесін басыңыз. Егер барлық қолжетімді арнаны қосу қажет болса, **Автоматты іздеу** түймесін басыңыз. Арналарды телевизияның операторы орнатқан ретпен сақтау үшін, **LCN** опциясын таңдаңыз және олар жиілік бойынша реттелуі үшін оны өшіріңіз. Бұл опция арналарды автоматты іздеу кезінде ғана жұмыс істейді.
7. Арнаны қолмен қосу үшін **Цифрлық арналарды қолмен іздеу** түймесін басыңыз. Содан соң, аймағыңыздың цифрлық эфирлік бағдарламасы таратылатын мультиплекс арнасының нөмірін енгізіп, **Іздеуді бастау** түймесін басыңыз.

Төменде сигналдың деңгейі көрсетілген. Сигнал тұрақсыз немесе нашар болса, арналардың көрсетілуі үзіліп қалуы мүмкін.

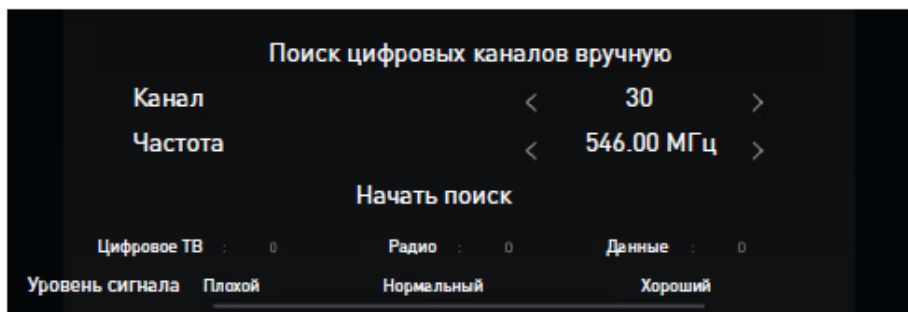

Цифрлық арналарды табу (кабельдік ТД)

1. Антенна мен теледидарды «Антеннаны жалғау» бөлімінде көрсетілгендей жалғаңыз.
2. Телевизияның операторы кері кодтайтын карта арқылы арналарға кіру мүмкіндігін берсе, оны теледидардың артқы панеліндегі **COMMON INTERFACE** слотына салыңыз. Карта туралы толық ақпаратты «CI+ шартты кіру картасын жалғау» бөлімінен оқыңыз. Параметрлерді реттеу үшін Карта CI параметрін таңдаңыз.
3. Теледидардың негізгі экранында  түймесін басыңыз, содан соң **Арналарды реттеу** бөліміне өтіп, **Цифрлық ТД** параметрін таңдаңыз.
4. **Ел** тізімінде еліңізді табыңыз.
5. DVB-C сигналын қабылдау үшін **Антенна түрі = Кабель** параметрін таңдаңыз.
6. Телеарналарды іздеу үшін **Іздеу** түймесін басыңыз. Егер барлық қолжетімді арнаны қосу қажет болса, **Автоматты іздеу** түймесін басыңыз. Содан соң, реттеудің қажетті параметрлерін таңдаңыз.

Іздеу режимі. Желі — Жылдам — Толық — Кездейсоқ.

Модуляция. Параметрдің нақты мәнін кабельдің сигналдың операторынан біліңіз. Авто параметрін орнату ұсынылады.

Желі ID. Авто параметрін таңдау ұсынылады.

Жиілік. Кіріс сигналының жиілігі. Авто параметрін таңдау ұсынылады.

Таңбаларды тасымалдау жылдамдығы. Таңбалық жылдамдығын оператордан біліп, Авто мәнін орнатыңыз.

LCN. Арналарды оператор орнатқан ретпен сақтау. Содан соң, **Іздеуді бастау** параметрін таңдаңыз.

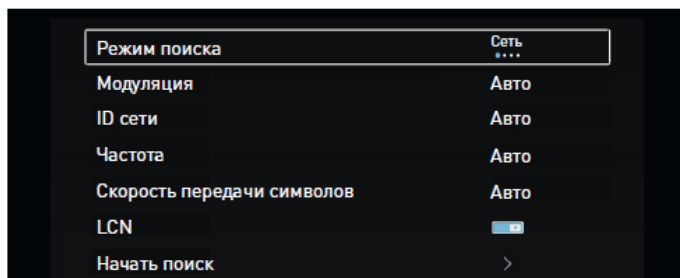

7. Кабельдік арнаны қолмен қосу үшін **Цифрлық арналарды қолмен іздеу** түймесін басыңыз.

Жерсеріктік арналарды табу

1. Жерсеріктік телевизияның операторынан жерсеріктерге жалғау параметрлерін біліңіз:
 - Жерсеріктердің атауы, бойлықтың бағыты мен бұрыштары, топтар (диапазон).
 - Жерсеріктегі транспондерлердің сипаттамалары: жиілік, деректерді тасымалдау жылдамдығы, полярлық.
 - Жерсеріктік табақшалардың, конверторлардың (LNB) және қосқыштардың сипаттамалары: конвертордың түрі, DiSEqC протоколының нұсқасы және қосқышқа арналған сигнал үні, сондай-ақ қосқыш Toneburst технологиясын қолдайды.
2. Жерсеріктік антеннаны мен теледидарды «Антеннаны жалғау» бөлімінде көрсетілгендей жалғаңыз.
3. Телевизияның операторы кері кодтайтын карта арқылы арналарға кіру мүмкіндігін берсе, оны теледидардың артқы панеліндегі **COMMON INTERFACE** слотына салыңыз. Карта туралы толық ақпаратты «CI+ шартты кіру картасын жалғау» бөлімінен оқыңыз. Параметрлерді реттеу үшін Карта CI параметрін таңдаңыз.
4. Теледидардың негізгі экранында түймесін басыңыз, содан соң **Арналарды реттеу** бөліміне өтіп, **Цифрлық ТД** параметрін таңдаңыз.
5. DVB-S2/S сигналын қабылдау үшін Антенна түрі = Жерсерік параметрін таңдаңыз.
6. «Іздеу» түймесін басып, іздеу параметрлерін орнатыңыз.

Іздеу режимі. Егер дұрыс транспондерлер көрсетілсе, **Желі** параметрін таңдаңыз — теледидар олардан жылдам сауалнама алып, арналардың тізімін жасайды. Егер транспондерлер параметрлерінің дұрыстығына сенімді болмасаңыз, **Кездейсоқ** іздеуді пайдаланыңыз — теледидар жерсеріктердің барлық жиілік диапазонын сканерлеп, оларға транспондерлер мен арналарды өздігінен анықтайды.

Арна түрі. Теледидар тек тегін арналарды сақтайтынын қаласаңыз, **Тегін** арналарды таңдаңыз. Ақылы және тегін арналарды сақтау үшін **Барлық** арналарды таңдаңыз.

Қызметтің түрі. Сақтау қажет арналар түрін көрсетіңіз: цифрлық ТД, радио немесе барлығы.

7. **LNB1 реттеулері.** Антенна бағытталған әр жерсеріктің параметрлері дұрыс көрсетілгенін тексеріңіз: тізімнен жерсерікті тауып, пульттегі **OK** түймесін басып тұрыңыз, содан соң ашылмалы мәзір ашылады. Ол жерде **Өңдеу** параметрін таңдаңыз. Егер тізімде қажетті жерсерік болмаса, жерсеріктер тізімінің төменгі жағындағы **Жерсерік қосу** параметрін таңдап, жерсеріктің параметрлерін көрсетіңіз: атау, бағыт және бойлық.
8. Жерсерікті таңдап, төмендегі **Транспондерді тексеру** мәзіріне өтіп, жерсеріктердің қабылдап-таратқыштарын, антенна қабылдайтын сигналдарды табыңыз. Әр транспондердің параметрлерін дұрыс көрсетілгенін тексеріңіз: оны таңдап, пульттегі **OK** түймесін басып тұрыңыз, содан соң ашылмалы мәзір ашылады. Ол жерде **Өңдеу** параметрін таңдаңыз.
9. Содан соң, **LNB реттеулері және қосқыш түрі бөліміне өтіп**, қосқыш пен конвертордың реттеулерін көрсетіңіз.
10. **Барлық LNB автоматты түрде реттеуді іске қосу** түймесін басып, жерсеріктердің сканерлеуі аяқталғанын күтіңіз. Ол жарты сағатқа дейін уақыт алуы мүмкін.

Интернет-телеарналарды, фильмдерді, сериалдарды және роликтерді көру

Бұл теледидарды кабельдік, жерсеріктік немесе эфирлік телевизияға жалғау міндетті емес: ондаған интернет-телеарналар қолжетімді. Егер Яндекс.Плюс немесе КиноПоиск жазылымы болса, онда телеарналарды таңдап қана қоймай, КиноПоиск кітапханасынан фильмді немесе сериалды таңдауға болады.

Телебағдарламаны, фильмді, сериалды, видеоблогердің ролигін немесе мультфильмді қосу үшін экранның сол жағындағы мәзірдің қажетті бөлімін таңдаңыз. Егер не көретініңізді білмесеңіз, **Басты** бөліміне кіріңіз — ол жерде сізге ұсынылған видео жиналған.

Видеоны КиноПоиске қызметінде немесе желісінде іздеу

Интернеттен роликті немесе КиноПоиска* кітапханасынан фильмді табу үшін, экранның сол жағындағы мәзірде **Іздеу** параметрін таңдап, видеожазбаның атауын теріңіз.

Сондай-ақ, атауды айтып жазуға болады. Ол үшін пульттегі  түймесін басып, табу қажеттіні айтыңыз. Пульт теледидарға Bluetooth арқылы жалғанған болса ғана дауыстық енгізу жұмыс істейді («Пультті немесе басқа құрылғыны Bluetooth» арқылы жалғау).

Видеоны сыртқы құрылғыдан көру

1. Теледидар мен құрылғыны «Сыртқы құрылғыларды жалғау» бөлімінде көрсетілгендей жалғаңыз.
2. Пульттегі  түймесін басыңыз, содан соң сигнал көздерінің тізімінде құрылғы жалғанған көзді табыңыз.

Медиафайлдарды USB-тасығыштан көру

Теледидар USB-тасығыштарды қолдайды:

- NTFS файлдық жүйесіндегі сыйымдылығы 4 ТБ-ға дейін;
- FAT32 файлдық жүйесіндегі сыйымдылығы 2 ТБ-ға дейін (файлдың ең көп өлшемі — 4 ГБ);
- FAT16 файлдық жүйесіндегі сыйымдылығы 4,2 ТБ-ға дейін (30 қалта мен 5000 файлға дейін).

Ескерту. Теледидар кейбір сыртқы USB-құрылғылармен үйлесімді болмауы мүмкін. Сондай-ақ, бөлек USB-құрылғыларға сыртқы, қосымша қуатты жалғау қажет.

* Фильмдер мен сериалдар үшін Яндекс.Плюс жазылымы керек.

Ағымдағы промокезең немесе промокод та жарамды. Интернеттен телебағдарламаларды және видеоны тегін көруге болады.

Келесі форматтағы медиафайлдарды көруге болады:

Кескіндер	PNG, JPEG, BMP.
Музыка	AAC, MP3 (32–320 кбит/с). Теледидар тректің авторы мен атауын, сондай-ақ басқа ақпаратты дұрыс көрсетуі үшін, MP3 файлындағы метадеректер Id3v2.4 форматында және UTF-8 кодталуында болуы керек.
Видео	AVI, TS, VOB, MPG (MPEG-2), MP4, MKV.
Субтитрлер	SRT(Unicode). Субтитрлер дұрыс оқылуы үшін, SRT файлы видео сақталған каталогта сақталуы керек және екі файлдың да атауы бірдей болуы керек. Сондай-ақ, субтитрлердің мәтіні Unicode форматында кодталғанын тексеріңіз.

USB-тасығышты қауіпсіз жалғау әдісі туралы «Сыртқы құрылғыларды жалғау» бөлімінен қараңыз. Медиафайлды көру үшін теледидардың негізгі экранында  түймесін басып, **Медиаорталық** қолданбасын іске қосыңыз. Ол жерде қажетті файлды тауып, ашыңыз — фильм, фотосурет немесе музыкалық трек.

Басқару реттеулеріне кіру үшін медиафайлды ойнату барысында  түймесін (Menu) басыңыз.

Menu пернесін жылдам басу: теледидардың жалпы реттеуі (кескін, дыбыс).

Menu пернесін ұзақ басу: файлды ойнатуды басқару мәзірін шақыру (дыбыстық жол, субтитрлер, слайд-шоу реттеуі).

Дыбысты сыртқы аудиожүйеге немесе құлаққапқа тарату

Аудиожүйенің немесе құлаққаптың кабелін теледидардың артқы панеліндегі ұяға салыңыз. Аудиожүйе **COAX** ұясына, ал құлаққап 3,5 миллиметрлік аудиоұяға жалғанады. Дыбыс жалғанған құрылғыдан дереу шыға бастайды.

Толық ақпаратты «Сыртқы құрылғыларды жалғау» бөлімінен оқыңыз.

Қолданбаларды пайдалану әдісі

Теледидарда үшінші тараптық қолданбаларды іске қосуға болады: браузерлер, медиаплеерлер, онлайн-кинотеатрлар және басқалары. Олардың жартысы алдын ала орнатылған, басқаларын қолданбалар дүкенінен теледидарға орнатуға болады.

Қолданбаны іске қосу үшін теледидардың негізгі экранынан  түймесін басып, қажетті қолданбаны таңдаңыз. Егер ол орнатылып қойлған болса, оның іске қосылғанын күтіңіз. Егер қолданба әлі орнатылмаса, **Орнату** түймесін басыңыз.

Ашық қолданбадан шығу үшін  пернесін басыңыз. Кері жағдайда, теледидар жұмысында ақауға әкелуі мүмкін.

Назар аударыңыз. APK форматындағы қосымша қолданбалары алдын ала орнатылады (мысалы, USB медиаплеері арқылы), бірақ кепілдік берілмейді және теледидардың нақты қолданбасының және бағдарламалық құралының үйлесімділігіне байланысты. Теледидардың бағдарламалық құралымен қандай да бір қолданбалардың үйлесімді болмауы теледидардың техникалық жеткіліксіздік емес, есесіне қолданбаның әзірлеушісі орнатқан қолданбаның ерекшелігі болып табылады.

Кескінді смартфоннан немесе планшеттен тарату

Теледидардың негізгі экранында  түймесін басып, Miracast қолданбасын іске қосыңыз. Содан соң, смартфонда немесе планшетте тарату функциясын қосып, қолжетімді құрылғылар тізімінен теледидарды таңдаңыз.

Экранды қайталау туралы толық ақпаратты смартфонның немесе планшеттің құжаттамасынан оқыңыз.

Теледидарды қайта іске қосу немесе өшіру

Пульттегі немесе теледидардың корпусындағы  өшіру түймесін басып тұрыңыз. Экранда өшіру және қайта іске қосу командалары көрсетіледі — қажеттісін таңдаңыз.

Ықтимал проблемалар және олардың шешімдері

Теледидардың жұмысында ақаулықтар пайда болғанда оны өшіріп, қайта қосып көріңіз. Сондай-ақ, ақаулықтарды жою үшін төмендегі берілген кестені пайдалануға болады. Егер ақаулық кетпесе, техникалық мамандардан көмек сұраңыз.

Проблеманың сипаттамасы	Проблеманы жою
Теледидар қосылмайды (кезекші режимнің индикаторы жанбайды)	Теледидардың қуат кабелі 110–242 В, 50/60 Гц айнымалы ток желісіне дұрыс жалғанғанын тексеріңіз. Қуат розеткасында қуат кернеуі бар екенін тексеріңіз. Теледидардың қуат кабелін электр розеткасынан ажыратып, 2–3 минуттан кейін қайта жалғаңыз. Қашықтан басқару пультінің жұмысын тексеріңіз.
Телевизиялық сигналдың кірiсi жоқ	Теледидардың реттеулері дұрыс екенін тексеріңіз. Басқа телевизиялық арнаға реттеңіз. Телевизиялық антеннаның кабелі дұрыс жалғанғанын тексеріңіз. Телевизиялық антеннада ақаулық болуы немесе таратушы станциядан сигнал уақытша келмей тұрған болуы мүмкін.
Дыбыс шықпайды	Дыбыс деңгейінің реттеуін тексеріңіз. Дыбыс түйме арқылы өшірілмегенін тексеріңіз.  Арналардың реттеулерінде дыбыс жүйесі дұрыс таңдалғанын тексеріңіз. Дыбыс реттеулерінде орнатулардың дұрыстығын тексеріңіз.
Кескін түсінің дұрыс таратылуының бұзылуы	Арналардың реттеулерінде түс жүйесі дұрыс таңдалғанын тексеріңіз. Кескін реттеулерінде орнатулар дұрыс таңдалғанын тексеріңіз. Таратушы станцияның сигналы нашар немесе кедергілермен болуы мүмкін, басқа каналға реттеңіз.
Теледидар қашықтан басқару пультінен басқарылмайды	ҚБП-ның қуат элементтеріне арналған бөлімін ашып, қуат элементтерін жаңасына ауыстырыңыз. ҚБП-ның сәулелендіргішін теледидардың алдыңғы панеліндегі қашықтан басқарудың қабылдағышына (сенсор) тікелей бағыттаңыз. ҚБП мен ҚБ қабылдағышының (сенсор) арасында кедергілер (жиһаздың бөліктері және т.б.) болмауы керек. ҚБП мен ҚБ қабылдағышының (сенсор) арасындағы аралық 5 метрден аспауы керек, ал шамалас перпендикулярдан ауытқу бұрышы 20 градустан аспауы керек.
РС-HDMI режимінде кескін жыпылықтайды немесе сызықтар пайда болады	Компьютердің орнатулары дұрыс таңдалмаған. Компьютерді қауіпсіз режимде жүктеп, монитордың дұрыс параметрлерін таңдаңыз.
Экранда жеке қозғалмайтын майда нүктелер (пиксельдер) байқалады	Теледидарда анықтығы жоғары сұйықкристалды матрица пайдаланылады. Матрицаларды дайындаудың заманауи технологиясы кескінде кескіннің жалпы көрінісін нашарлатпайтын жеке майда қара немесе түрлі-түсті нүктелердің (пиксельдер) пайда болуын жоққа шығармайды. Барлық матрица өндіріс жағдайларында тексерілген және бұйымның осы тобына арналған стандарттардың талаптарына сәйкес келеді.
USB-интерфейс жұмыс істемейді	USB-картаны (сыртқы USB-құрылғы) теледидардың USB-интерфейсінен ажыратыңыз. Ұяларды абайлап жалғау арқылы қайта қосыңыз.

Проблеманың сипаттамасы	Проблеманы жою
Сыртқы USB-құрылғылардан кейбір файлдар оқылмайды	Теледидардың USB-интерфейсі арқылы оқуға арналған файлдардың түрлері сипаттамаларға сәйкес келуі қажет. Теледидар осы түрдегі файлдарды оқи алатынын тексеріңіз («Медиафайлдарды USB-тасығыштан көру» бөлімін қараңыз).
Теледидарды көргенде немесе өшіргенде тарсылдау немесе гүлдеу бар	Температура мен ылғалдылықтың өзгеруіне байланысты пластиктің жылулық қысылуынан болатын әдеттегі құбылыс. Электрлік тізбектердің жұмыс істеу ерекшеліктеріне байланысты теледидардан бәсең гүл, быжыл немесе тыныш шуыл шығуы мүмкін. Бұл ақаулық болып есептеледі.
Басқару командалардың баяу орындалуы	Басқару командаларын дәл орындауы үшін, теледидар процессорына оны өңдеуге бірнеше уақыт қажет болуы мүмкін. Теледидар тұрақты жұмыс істеуі үшін, әртүрлі басқару командалары арасында жеткілікті кідіріс жасаңыз. Бұл теледидардың жұмыс істеу мүмкіндігіне әсер етпейді және ақаулық емес.
Онлайн-видео үзіліспен ойнатылады (тежеледі)	Ойнатуды тоқтатып, 2–3 минут күтіңіз, содан соң көруді жалғастырыңыз. Интернет-провайдерінің тарифтік жоспары дұрыс таңдалмаған болуы мүмкін. Өндіруші ұсынған тарифтік жоспардың жылдамдығы кемінде 10 Мбит/с болуы керек. Тезәрекеттікті үй роутеріне жалғанған қосымша сымсыз құрылғылар төмендетуі мүмкін. Роутердің параметрлері мен реттеулерін тексеріп, ақаулық болған жағдайда, оны ауыстырыңыз.
Орнатылған бағдарламалардың біреуі жұмыс істемейді (немесе дыбыссыз жұмыс істейді не басқа ескертулері бар)	Проблема бағдарламаның (қолданба) өзіне байланысты болуы мүмкін. Оны кейінірек іске қосып көріңіз немесе оны жасаған компанияның қолдау көрсету қызметіне хабарласыңыз. Өндіруші үшінші тараптық қолданбалардың жұмысына жауапты емес.
Сымсыз тінтуір жұмыс істемейді (басқарылмайды)	Сымсыз тінтуірге жаңа батарея орнатыңыз немесе ескісін ауыстырыңыз. Сымсыз тінтуір мен оның қабылдап-таратқышының (теледидардың USB1 , USB2 ұяларының біреуіне жалғанған жиынтықтан) арасында сыртқы кедергілер жоқ екенін және тік көрініс қамтамасыз етілетінін тексеріңіз. Қажет болса, сымсыз тінтуірді ауыстырыңыз.
Кірістірілген мәзір жоқ, басқару жаңылысып орындалады	1. Теледидарды розеткадан ажыратып, бір минут күтіңіз, содан соң қайта жалғаңыз. 2. Зауыттық реттеулерге ысырыңыз («Реттеулерді ысыру» бөлімін қараңыз). 3. Ашық қолданбалардан әрқашан ← пернесі арқылы шығыңыз.
Мен Яндекс тіркелгісінің логинін немесе құпиясөзін ұмытып қалдым	Яндекс.Паспорттың Көмектері бөліміндегі ұсыныстарды пайдаланыңыз: yandex.ru/support/passport/troubleshooting/ .

Проблеманың сипаттамасы	Проблеманы жою
Интернетке жалғауға қатысты проблемалар	<p>Қосылым проблемасы провайдер жақтан емес екенін тексеріңіз:</p> <ul style="list-style-type: none"> • Смартфонда немесе компьютерде yandex.ru сайты ашып көріңіз. Егер кірмесе, роутерді қайта іске қосыңыз. Егер бұл көмектеспесе, провайдерге хабарласыңыз. • Теледидарды мобильді интернетке смартфонның Wi-Fi желісі арқылы жалғаңыз. Егер теледидар мобильді интернет арқылы жалғанып, тұрақты жұмыс істесе, Wi-Fi арқылы қосылым проблемасы провайдердің жағында шығар. <p>Теледидар жұмыс істеуі үшін Wi-Fi желісіне қосылым тұрақты болуы керек. Смартфонды теледидардың қасына қойып, көрсетілетін байланыс деңгейін қараңыз. Егер бөліктер жартысынан аз болса, теледидарды роутерге жақындатыңыз немесе оны кабель арқылы жалғаңыз («Интернетке қайта жалғау» бөлімін қараңыз).</p> <p>Теледидарды қайта іске қосыңыз («Теледидарды қайта іске қосу немесе өшіру» бөлімін қараңыз).</p> <p>Интернет қосылымын қайта реттеңіз («Интернетке қайта жалғау» бөлімін қараңыз).</p>
Яндекс.Плюс немесе КиноПоиск жазылымына қатысты проблемалар	<p>Егер Яндекс.Плюс жазылымы болса, келесі сайттан ұсыныстарды қарап шығыңыз: yandex.ru/support/plus/troubleshooting.html.</p> <p>КиноПоиск жазылымы туралы ақпаратты келесі сайттан оқыңыз: yandex.ru/support/kinopoisk.</p>

Сақтық шара: экрандағы кескін ұзақ уақыт аралығында өзгермейтінін болдырмаңыз. Қозғалмайтын контрасттығы жоғары кескін экранда «көлеңке» қалдыруы мүмкін. Әдетте, өшіргенде «көлеңке» бірте-бірте кетеді, бірақ кейін қайта пайда болуы мүмкін. Мұндай ақаулық кепілдікті жағдай емес.

Сигналды ойнатуға немесе тасымалдауға қатысты кестеде көрсетілмеген басқа проблемаларды шешу үшін елді мекеніңіздегі жақын орналасқан сервистік орталыққа хабарласыңыз. Мекенжайларды ресми сайттан қарауға болады: **dexp.club**

Анықтама және қолдау

Пайдаланушы нұсқаулығы: yandex.ru/support/smart-tv



Яндекстің жедел желісі: 8-800-600-78-11 (Мәскеу уақыты бойынша күнде 07:00-ден 24:00-ге дейін, Ресей бойынша қоңырау тегін).

«Квант» ЖШҚ теледидар өндірушісінің жедел желісі: 8-800-201-95-31 (Мәскеу уақыты бойынша 09:00-ден 21:00-ге дейін, Ресей бойынша қоңырау тегін). Сервистік орталықтар: dexp.club/service-centers/

Ақпарат

Сұйықкристалды теледидар — жоғары технологиялы бұйым. Теледидардың экранында үздік және шынайы кескінді көрсететін бірнеше миллион жұқа таспалы транзистор бар. Кейде теледидардың экранында көк, жасыл, қызыл, қара немесе ақ түстегі бекітілген нүктелер ретінде бірнеше белсенді емес пиксель пайда болуы мүмкін. Бұл теледидардың жұмыс істеу мүмкіндігіне әсер етпейтінін және ақаулық емес екенін ескеріңіз.

Барлық LCD панелі IS013406-2 стандарты бойынша II класқа сәйкес келеді

IS013406-2 стандарты бойынша ақауы бар пиксельдердің санына байланысты LCD сапасының 4 класы анықталған. Алдыңғы қатарлы әлемдік өндірушілердің көпшілік сұйықкристалды теледидарлары мен дисплейлері II класының рұқсатына сәйкес келеді.

IS013406-2 стандарты ақаулы пиксельдердің 4 түрін ажыратады

1-түр — тұрақты жанатын пиксельдер (ақ);

2-түр — тұрақты жанбайтын пиксельдер (қара);

3-түр — қосалқы пиксельдер мен пиксельдерден тұратын RGB ұяшықтарының ақауларын қоса, басқа ақаулары бар пиксельдер. Тұрақты жанатын қызыл, жасыл және көк пиксельдердің мағынасы;

Кластер — (ақаулы пиксельдердің тобы) — 5 x 5 пиксель шаршысындағы бірнеше ақаулы пиксель.

1-кесте. Миллион пиксельдегі рұқсат етілетін ақаулы пиксельдердің саны

Класс	1-TYP.	2-TYP.	3-TYP.	Құрамында 1-ші немесе 2-ші түрдегі 1-ден көп ақау бар кластерлер саны.	Құрамында 3-ші түрдегі 1-ден көп ақау бар кластерлер саны
II	2	2	5	0	2

SMART-жүйенің техникалық сипаттамалары

Негізгі сипаттамалар	Процессор	ARM Cortex A53, 4 ядролы, 1,0 ГГц
	Операциялық жүйе	Android 9.0
	Оперативтік жад	1 Гб DDR3
	Кірістірілген жад	8 Гб * (сыртқы USB тасығыш арқылы кеңейтіледі)
Жалғау	Кірістірілген WiFi	802.11 b/g/n 2.4 ГГц
	Ethernet	LAN RJ-45 10/100 Мбит/с
	Bluetooth	нұс. 4.2 (3 Мб/с дейін)
	USB	2 x USB 2.0

Техникалық сипаттамалары

Моделі	H24F8000Q H24G8000Q	H32F8000Q, H32G8000Q H32F8000Q/G	H32F8100Q
Диагональ бойынша экран өлшемі	24" (60 см)	32" (80 см)	32" (80 см)
Панель түрі	DLED HD-ready	DLED HD-ready	DLED HD-ready
Ажыратымдылығы	1366 x 768	1366 x 768	1366 x 768
Жарықтық	210 қд/м ²	220 қд/м ²	220 қд/м ²
Контрастық	1000:1	1400:1	1200:1
Матрицаның жауап беру уақыты	8,5 мс	7 мс	6 мс
Көрініс бұрыштары	176/176 град.	178/178 град.	178/178 град.
ТД тюнері			
Қабылданатын ТД сигналдарының түрлері	DVB-S2/DVB-S/DVB-T2/DVB-T/DVB-C/ATV		
АТВ сигналдарының диапазоны	48,25–863,25 МГц		
DVB-T2 сигналдарының диапазоны	6–12 арна/174–230 МГц;	21–69 арна/470–862 МГц	
DVB-C сигналдарының диапазоны	54–858 МГц		
ТД түстік жүйелері	PAL/SECAM		
ТД дыбыс жүйесі	BG/DK/I/L/NICAM/A2		
Арналарды есте сақтау	200 (АТВ), 2000 (DVB-T/T2/C), 10000 (DVB-S/S2)		
Дыбыс қуаты	2 x 5 Вт	2 x 10 Вт	2 x 10 Вт
Сағат	иә	иә	иә
Қосу/өшіру таймері	жоқ/жоқ	жоқ/жоқ	жоқ/жоқ
Коммутация			
HDMI кірісі	2 (CEC, ARC)	3 (CEC, ARC)	3 (CEC, ARC)
HDMI нұсқасы	1.4b, HDCP 1.4	1.4b, HDCP 1.4	1.4b, HDCP 1.4
Цифрлық аудио шығысы	коаксиалды	коаксиалды	коаксиалды
USB	2	2	2
Жалпы			
Электр қуаты	~110–242 В, 50/60 Гц	~110–242 В, 50/60 Гц	~110–242 В, 50/60 Гц
Жұмыс режиміндегі/күту режиміндегі қуаты	24 Вт/0,5 Вт шамасынан көп емес	40 Вт/0,5 Вт шамасынан көп емес	40 Вт/0,5 Вт шамасынан көп емес
Жоғарғы жақтау қалыңдығы (мм)	12	14	
Сол/оң жақтау қалыңдығы (мм)	12	14	
Төменгі жақтау қалыңдығы (мм)	22	20	17
Тұғырсыз ТД өлшемдері (мм)	553 x 72 x 335	735 x 74 x 433	723 x 78 x 435
Тұғырмен ТД өлшемдері (мм)	553 x 211 x 377	735 x 211 x 469	723 x 189 x 476
Қабырғаға арналған бекітпе (мм) VESA	75 x 75	100 x 100	100 x 100
Түсі	қара	қара (H32F8000Q) графит (H32F8000Q/G)	қара/графит

Техникалық сипаттамалары

Моделі	H39F8000Q, H39G8000Q	F43F8000Q/G
Диагональ бойынша экран өлшемі	39" (99 см)	43" (108 см)
Панель түрі	DLED HD-ready	DLED FullHD
Ажыратымдылығы	1366x768.	1920 x 1080
Жарықтық	250 қд/м ²	260 қд/м ²
Контрасттық	3000:1	1200:1
Матрицаның жауап беру уақыты	8 мс	8 мс
Көрініс бұрыштары	178/178 град.	178/178 град.
ТД тюнері		
Қабылданатын ТД сигналдарының түрлері	DVB-S2/DVB-S/DVB-T2/DVB-T/DVB-C/ATV	
АТВ сигналдарының диапазоны	48,25–863,25 МГц	
DVB-T2 сигналдарының диапазоны	6–12 арна/174–230 МГц; 21–69 арна/470–862 МГц	
DVB-C сигналдарының диапазоны	54–858	МГц
ТД түстік жүйелері	PAL/S	CAM
ТД дыбыс жүйесі	BG/DK/I/L/NICAM/A2	
Арналарды есте сақтау	200 (АТВ), 2000 (DVB-T/T2/C), 10000 (DVB-S/S2)	
Дыбыс қуаты	2 x 10 Вт	2 x 10 Вт
Сағат	иә	иә
Қосу/өшіру таймері	жоқ/жоқ	жоқ/жоқ
Коммутация		
HDMI кірісі	2 (CEC, ARC)	3 (CEC, ARC)
HDMI нұсқасы	1.4b, HDCP 1.4	1.4b, HDCP 1.4
Цифрлық аудио шығысы	коаксиалды	коаксиалды
USB	2	2
Жалпы		
Электр қуаты	~110–242 В, 50/60 Гц	~110–242 В, 50/60 Гц
Жұмыс режиміндегі/күту режиміндегі қуаты	57 Вт/0,5 Вт шамасынан көп емес	70 Вт/0,5 Вт шамасынан көп емес
Жоғарғы жақтау қалыңдығы (мм)	12	12
Сол/оң жақтау қалыңдығы (мм)	12	12
Төменгі жақтау қалыңдығы (мм)	20	18
Тұғырсыз ТД өлшемдері (мм)	885 x 66 x 509	968 x 67 x 568
Тұғырмен ТД өлшемдері (мм)	885 x 218 x 556	968 x 211 x 615
Қабырғаға арналған бекітпе (мм) VESA	200 x 100	200 x 100
Түсі	қара	графит

Орнату, сақтау, тасу (тасымалдау), өткізу және кәдеге жарату ережелері мен шарттары

- Құрылғы құрғақ жерде сақталып, жабық және құрғақ көлікте тасымалдануы керек.
- Құрылғы ұқыпты пайдалануды талап етеді, оны шаңның, ластанудың, соққылардың, ылғалдың, оттың және т.б. әсер етуінен қорғаңыз.
- Құрылғыны өткізу Қазақстан Республикасының қолданыстағы заңнамасына сәйкес жүргізілуі тиіс.
- Бұйымның қызмет ету мерзімі аяқталғаннан кейін оны кәдімгі тұрмыстық қоқыспен бірге тастауға болмайды. Оның орнына ол федералдық немесе жергілікті заңнамаға сәйкес кейіннен қайта өңдеу және кәдеге жарату үшін тиісті электр және электронды жабдықты қабылдау орнына тапсыруға жатады.



Осы өнімнің дұрыс кәдеге жаратылуын қамтамасыз ете отырып, сіз табиғи ресурстарды сақтауға көмектесесіз және лайықсыз қолдану жағдайында қоршаған орта мен адамдардың денсаулығы үшін орын алуы мүмкін залалдың алдын аласыз. Осы өнімді қабылдау және кәдеге жарату орындары туралы толығырақ ақпаратты жергілікті муниципалдық органдардан немесе тұрмыстық қоқысты шығару бойынша кәсіпорыннан алуға болады.

Қосымша ақпарат

Өндіруші: «Квант» АҚБ,

124460, Мәскеу қ., Зеленоград қ., № 4801 өтпе жолы, 7үй, 5. құрыл.

Өндіріс орындалатын орын мекенжайы: 394033, Ресей, Воронеж облысы, Воронеж қаласы, Планетная көшесі, 26-үй.

Импортер / юр.лицо, принимающее претензии в Казахстане:

ТОО «DNS KAZAKHSTAN», г. Нұр-Сұлтан, пр. Сарыарка, дом 12, офис 301С, Казахстан.

Импорттаушы / Қазақстан шағымдар қабылдайтын заңды тұлға:

«DNS KAZAKHSTAN» ЖШС, Нұр-Сұлтан қ., Сарыарқа даңғ., 12-үй, 301С-кеңсе, Қазақстан.

Ресейде жасалған.

Өндірілген күні құрылғының қаптамасында және артқы қақпағында көрсетілген.

Интернеттегі мекенжайы: www.dexp.club



2-қорғаныс
класы.



Тауар сертификатталған.

 **Dolby Audio**

Manufactured under license from Dolby Laboratories. Dolby, Dolby Audio, and the double-D symbol are trademarks of Dolby Laboratories Licensing Corporation.

Кепілдік талоны

SN/IMEI: _____

Кепілдікке қойылған күні: _____

Өндіруші бүкіл кепілдік мерзімі ішінде құрылғының үздіксіз жұмыс істеуіне, сондай-ақ материалдар мен жинақтарда ақаулардың болмауына кепілдік береді. Кепілдік кезеңі бұйымды сатып алған сәттен басталады және тек қана жаңа өнімдерге қолданылады. Кепілдік қызмет көрсетуге пайдаланушы нұсқаулығына сәйкес бұйымды пайдалану шартымен кепілдік мерзімі ішінде тұтынушының кесірінен істен шықпаған элементтерді тегін жөндеу немесе ауыстыру кіреді. Элементтерді жөндеу немесе ауыстыру уәкілетті сервистік орталықтардың аумағында жүргізіледі.

Кепілдік мерзімі H24F8000Q, H24G8000Q, H32F8000Q, H32F8000Q/G, H32F8100Q, H32G8000Q, H39F8000Q, H39G8000Q: 24 ай.

Пайдалану мерзімі H24F8000Q, H24G8000Q, H32F8000Q, H32F8000Q/G, H32F8100Q, H32G8000Q, H39F8000Q, H39G8000Q: 36 ай.

Кепілдік мерзімі F43F8000Q/G: 36 ай.

Пайдалану мерзімі F43F8000Q/G: 48 ай.

Сервистік орталықтардың өзекті тізімі келесі мекенжай бойынша:

<https://www.dns-shop.ru/service-center/>

Кепілдік міндеттемелер және тегін сервистік қызмет көрсету, егер оларды ауыстыру бұйымды бөлшектеуге байланысты болмаса, тауардың жиынтықтылығына кіретін, төменде аталған керек-жарақтарға қолданылмайды:

- ҚБП (Қашықтан басқару пультіне) арналған қуат элементтері (батареялар).
- Жалғағыш кабельдер, антенналар және оларға арналған жалғастырғыш тетіктер, құлаққаптар, микрофондар, «HANDS-FREE» құрылғылары; жиынтықта жеткізілетін әртүрлі типтегі ақпарат тасымалдағыштар, бағдарламалық құрал (БҚ) және драйверлер (бұйымның қатты магниттік дискілердегі жинақтағышқа алдын ала орнатылған БҚ-ны қоса алғанда, бірақ онымен шектелмей), сыртқы енгізу-шығару құрылғылары және манипуляторлар.
- Қаптар, сөмкелер, белдіктер, тасымалдауға арналған баулар, монтаждық керек-жарақтар, құрал-саймандар, бұйымға қоса берілетін құжаттама.
- Табиғи тозуға ұшырайтын шығын материалдары мен бөлшектер.



Өндіруші келесі жағдайларда кепілдік міндеттемелерге ие болмайды:

- Кепілдік мерзімі аяқталды.
- Егер жеке (тұрмыстық, отбасылық) қажеттіліктерге арналған бұйым кәсіпкерлік қызметті жүзеге асыру үшін, сондай-ақ оның тікелей міндетіне сәйкес келмейтін басқа мақсаттарда пайдаланылған болса.
- Өндіруші бұйымды пайдалану кезінде пайдаланушы нұсқаулығының талаптарын бұзу, бұйымды орнату және оған қызмет көрсету жөніндегі ұсынымдарды, қосу ережелерін (бұйымның өзіне де, онымен байланысты бұйымдарға да сәйкес келмейтін желілік кернеудің әсері нәтижесінде туындаған қысқа тұйықталулар), бұйымды сақтау және тасымалдау кезінде өнім иесі және/немесе үшінші тұлғалар шеккен ықтимал материалдық, моральдық және өзге де зиян үшін жауапты болмайды.
- Механикалық зақымданудың барлық жағдайлары: өнімді пайдалану кезінде алынған сызаттар, жарықтар, деформациялар, соққы іздері, майысулар, кептелістер және т.б.
- Түрлендірулерді, рұқсат етілмеген жөндеулерді осындай жұмыстарды жүргізуге уәкілетті емес адамдар жүргізген жағдайлар. Егер ақаулық конструкцияны немесе бұйымның схемасын өзгерту, Өндіруші қарастырмаған сыртқы құрылғыларды қосу, Қазақстан Республикасының заңнамасына сай сәйкестік сертификаты жоқ құрылғыны пайдалану салдарынан туындаған болса.
- Егер бұйымның ақауы еңсерілмейтін күштің әсерінен (табиғи элементтер, өрт, су тасқыны, жер сілкінісі, тұрмыстық факторлар және Өндірушіге тәуелді емес басқа жағдайлар) немесе Өндіруші болжай алмаған үшінші тұлғалардың әрекеттерінен туындаса. Бұйымның толық немесе ішінара істен шығуына алып келген бұйымның ішіне бөгде заттардың, өзге денелердің, заттектердің, сұйықтықтардың, жәндіктердің немесе жануарлардың түсуінен, агрессивті ортаның әсерінен, жоғары ылғалдылықтан, жоғары температуралардан туындаған ақау.
- Бұйымды сәйкестендіру (сериялық нөмірі) жоқ немесе сәйкес келмейді. Егер зақымданулар (кемшіліктер) зиянды бағдарламалық қамтаманың; БҚ ұсынушысының осы қызметті ұсынбауына байланысты мүмкіндігінсіз бұйымның бағдарламалық ресурстарына қолжетімділіктің болмауына әкеп соққан құпиясөздерді (кодтарды) оларды жинау/қалпына келтіру мүмкіндігінсіз орнату, ауыстыру немесе жою әсерінен туындаса.
- Егер жұмыстың ақаулықтары қуат беруші, кабельдік, телекоммуникациялық желілердің, радиосигнал қуатының стандарттарға немесе техникалық регламенттеріне сәйкес келмеуінен, оның ішінде бедер ерекшеліктерінен және басқа да осыған ұқсас сыртқы факторлардан, бұйымның желі әрекет ететін шекарада немесе аймақтан тыс жерде пайдаланылуынан туындаған болса.
- Егер зақымданулар стандартты емес (түпнұсқалық емес) және/немесе сапасыз (зақымданған) шығыс материалдарын, керек-жарақтарды, қосалқы бөлшектерді, қуат беру элементтерін, әртүрлі үлгідегі ақпарат тасымалдағыштарды (CD, DVD дискілерді, жад карталарын, SIM карталарын, картридждерді қоса алғанда) пайдаланудан туындаса.
- Егер кемшіліктер үйлесімсіз контентті (әуендерді, графиканы, бейне және басқа файлдарды, Java қосымшаларын және оларға ұқсас бағдарламаларды) алуға, орнатуға және пайдалануға байланысты туындаған болса.
- Осы бұйыммен жанасып жұмыс істейтін басқа жабдыққа келтірілген залалға.



www.dexp.club

