

DEXP

РУКОВОДСТВО ПОЛЬЗОВАТЕЛЯ



**Жидкокристаллический телевизор
со светодиодной подсветкой**

H32D8000Q

H32D8100Q

H39D8000Q

F43D8000Q

Содержание

Меры безопасности и меры предосторожности.....	2
Комплектация.....	6
Передняя панель телевизора	7
Кнопки управления	7
Задняя сторона телевизора	8
Назначение разъемов	8
Пульт дистанционного управления	9
Подготовка к работе	10
Порядок установки телевизора	10
Установка элементов питания ДУ	10
Подключение антенны	10
Подключение внешних устройств	11
Основные операции	13
Присоединение подставки	13
Стартовая настройка	13
Настройка телевизора с помощью меню	15
Меню Канал	15
Меню Изображение	17
Меню Звук	18
Меню Время	19
Меню Параметры	20
Подключение к компьютеру	22
Подключение CI модуля	23
Использование SMART TV	24
Запись (PVR) и отложенный просмотр (TimeShift)	38
Телетекст	39
Устранение неисправностей	40
Информация	42
Технические характеристики	43
Приложение к руководству	44

УВАЖАЕМЫЙ ПОКУПАТЕЛЬ!

Благодарим Вас за выбор продукции, выпускаемой под торговой маркой «DEXP». Мы рады предложить Вам изделия, разработанные и изготовленные в соответствии с высокими требованиями к качеству, функциональности и дизайну. Перед началом эксплуатации прибора внимательно прочитайте данное руководство, в котором содержится важная информация, касающаяся Вашей безопасности, а также рекомендации по правильному использованию прибора и уходу за ним. Позаботьтесь о сохранности настоящего Руководства, используйте его в качестве справочного материала при дальнейшем использовании прибора.

Меры безопасности и меры предосторожности

ПРЕДУПРЕЖДЕНИЕ!

Во избежание возникновения возгорания или поражения электрическим током не используйте телевизор под дождем и не подвергайте иному воздействию влаги. Исключайте попадание капель и брызг на телевизор, а также не устанавливайте сосуды с жидкостями, например вазы, на телевизор.

ПРЕДУПРЕЖДЕНИЕ!

Телевизор находится под высоким напряжением!

Во избежание поражения электрическим током не пытайтесь разобрать телевизор или устранить неисправность самостоятельно. Обращайтесь за помощью в авторизованные сервисные центры.



Этот значок указывает на то, что телевизор находится под высоким напряжением и возможно поражение электрическим током.



Этот значок указывает на важные инструкции по использованию устройства, отраженные в руководстве по эксплуатации.

Электричество может выполнять множество полезных функций, но оно также может причинять вред и повреждать имущество при неправильном использовании. При разработке и производстве данного телевизора безопасность эксплуатации была приоритетом, однако неправильная эксплуатация может привести к поражению электрическим током и возгоранию. Чтобы предотвратить возможную опасность, пожалуйста, используйте данное руководство при установке, эксплуатации и чистке телевизора. Для вашей безопасности и продления срока службы телевизора, пожалуйста, внимательно прочитайте данное руководство перед использованием телевизора.

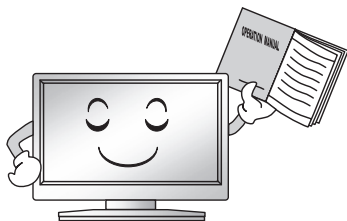

Внимательно изучите данное руководство по эксплуатации. Перед началом эксплуатации телевизора все положения данного руководства должны быть прочитаны и поняты.

Данное руководство нужно сохранить, чтобы обращаться к нему в дальнейшем.

Обращайте особое внимание на предупреждения, размещенные на корпусе телевизора и в данном руководстве.

Следуйте всем указаниям, приведенным в данном руководстве.

Не используйте приспособления и аксессуары, не рекомендованные производителем. Использование несоответствующих приспособлений и аксессуаров может послужить причиной несчастного случая.

При подключении телевизора для соблюдения мер безопасности не используйте розетки устаревшего типа (без заземления). Подсоединение производится с использованием полярной вилки или вилки с заземляющими контактами к заземленным розеткам.

Телевизор должен быть подсоединен к источнику переменного тока 110-242 В, 50/60 Гц. Ни в коем случае не подсоединяйте телевизор к источнику постоянного тока или любому другому источнику питания, характеристики которого отличаются от указанных. Если вы не планируете использовать телевизор длительный период или если приближается гроза, то выньте кабель питания из розетки и отсоедините штекер антенны от телевизора.



Не допускайте перегибания и зажима кабеля питания, особенно в местах выхода кабеля из телевизора и соединения кабеля с вилкой.

Вилка питания телевизора используется как размыкающее устройство, поэтому розетка, к которой подключен кабель питания, должна быть легкодоступна.

Меры безопасности и меры предосторожности

Избегайте превышения нагрузки на розетку электропитания и удлинители. Перегрузка может послужить причиной возгорания или поражения электрическим током.

Никогда не вставляйте посторонние предметы в вентиляционные отверстия и открытые части телевизора. При эксплуатации телевизора используется высокое напряжение. Попадание посторонних предметов внутрь телевизора может послужить причиной поражения электрическим током и привести к повреждению деталей телевизора. По той же причине избегайте попадания воды или другой жидкости на телевизор.

По вопросам технического обслуживания и ремонта обращайтесь только в сервисные центры. Обслуживание требуется тогда, когда телевизор поврежден каким-либо образом (повреждена кабель питания или вилка, на телевизор пролита жидкость или внутрь попал посторонний предмет), если телевизор попал под дождь или находился во влажных условиях, работает не так, как указано в данном руководстве, телевизор падал или имеются повреждения на его корпусе.

Никогда не трогайте элементы управления и настройки, которые не описаны в данном руководстве. Неправильное использование элементов управления, не описанных в данном руководстве, может привести к повреждению телевизора, для устранения которого потребуется обращение в сервисный центр.



Ремонт должен производиться только в авторизованных сервисных центрах. Открытие задней крышки или попытки пользователя выполнить ремонт самостоятельно могут привести к серьезным травмам или даже вызвать поражение электрическим током, а также могут послужить причиной возникновения пожара.



В том случае, когда телевизор нуждается в замене узлов или деталей, убедитесь в том, что будут использоваться запчасти, рекомендованные изготовителем, или такие запчасти, которые имеют аналогичные технические характеристики и рабочие условия, что и оригинальные узлы. Использование несоответствующих узлов и деталей может привести к возникновению пожара, поражению электрическим током или другим последствиям.

После завершения работ по обслуживанию или ремонту, потребуйте от персонала сервисного центра проверки работоспособности телевизора для того, чтобы убедиться в том, что телевизор работает правильно.

При монтаже телевизора на стене убедитесь в том, что строго соблюдаются инструкции изготовителя. Используйте только те крепежные приспособления, которые рекомендованы изготовителем.

Телевизор генерирует, использует и излучает энергию радиочастот. В случае взаимодействия с другим оборудованием могут возникать помехи. Источник возникновения помех можно определить, отключив то или иное оборудование от сети питания. Для устранения помех следует предпринять следующие меры:

- переместить антенну;
- увеличить расстояние между телевизором и другим оборудованием;
- подключить телевизор и другое оборудование к розеткам разных цепей питания;
- обратиться за помощью к квалифицированному техническому специалисту.

Не размещайте телевизор на неустойчивой тумбочке, подставке, треноге или на шатком столе. Размещение телевизора на неустойчивых подставках может привести к падению телевизора, что может вызвать травму или повреждение телевизора.

Меры безопасности и меры предосторожности



Используйте только тележку, подставку, треногу, кронштейн или стол, которые рекомендованы изготовителем или продаются вместе с телевизором. Когда используется тележка, будьте аккуратны при перемещении тележки совместно с телевизором, чтобы избежать травм вследствие его опрокидывания. Неожиданные остановки, чрезмерные усилия и неровности поверхности пола могут привести к падению телевизора с тележки.

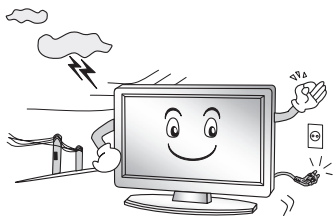

Для дополнительной защиты данного телевизора при грозовой погоде или когда не планируется его использование в течение длительного времени, отключите телевизор от розетки питания и отсоедините антенный кабель. Это предотвратит повреждение телевизора от молнии или из-за перепадов напряжения.



Не используйте телевизор вблизи воды, например, рядом с раковиной, мойкой или стиральной машиной, во влажном подвале, вблизи бассейна и т. д. Не включайте телевизор сразу же после транспортировки в условиях низкой температуры, так как это приведет к образованию конденсата, что может вызвать пожар, поражение электрическим током или другие последствия.

Не размещайте на телевизоре тяжелые посторонние предметы и сосуды с жидкостями. Не устанавливайте на телевизор источники открытого огня, например, горящие свечи, так как это может привести к выходу телевизора из строя или к его возгоранию.

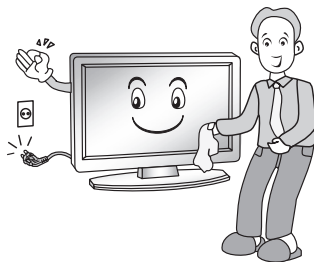

Перед очисткой телевизора выньте кабель питания из розетки. Нельзя чистить телевизор жидкими или аэрозольными чистящими средствами. Для очистки используйте чистую сухую ткань.



Не закрывайте вентиляционные отверстия. Устанавливайте телевизор в соответствии с инструкциями изготовителя. Вентиляционные и другие отверстия в корпусе предназначены для вентиляции. Не закрывайте вентиляционные и другие отверстия, так как недостаточная вентиляция может вызвать перегрев и сокращение срока службы телевизора. Для обеспечения достаточной вентиляции необходимо свободное пространство не менее 5 см от телевизора. Не размещайте телевизор на кровати, диване, ковре или другой аналогичной мягкой поверхности, так как при этом могут быть заблокированы вентиляционные отверстия. Данный телевизор не предусматривает установку внутри закрытого пространства, поэтому не размещайте телевизор в закрытом месте, таком, как шкаф для книг или стеллаж, если не обеспечена нормальная вентиляция. Выполняйте инструкции изготовителя, приведенные ниже.

Меры безопасности и меры предосторожности



Не устанавливайте телевизор вблизи источников тепла, таких как батареи центрального отопления, тепловые радиаторы, обогреватели, печи или другие устройства (включая усилители), генерирующие тепло.

Использование видео игр или других внешних источников сигнала, генерирующих неподвижное изображение в течение 10 минут и более, может оставить неустраняемые последствия в виде следов этого изображения на экране телевизора. Аналогичные последствия могут вызвать логотипы сети/программ, номера телефонов. Повреждение экрана в результате продолжительного отображения неподвижного изображения не подлежит гарантийному обслуживанию.

Старайтесь не касаться пальцами экрана, не прижимайте пальцы к экрану на долгое время, т.к. это может привести к временным искажениям изображения.

Основа жидкокристаллической панели, используемой в телевизоре, сделана из стекла. Поэтому она может разбиться при падении телевизора или ударе его другим предметом. Будьте аккуратны, не пораньтесь осколками стекла, если ЖК-панель разбилась.

Жидкокристаллическая панель — это высокотехнологическое изделие, дающее изображение высокого качества. Иногда могут появиться несколько неактивных пикселей на экране телевизора в форме фиксированных точек синего, зеленого, красного или черного цвета. Имейте в виду, что это не оказывает влияния на работоспособность телевизора. Если телевизор холодный на ощупь, при включении экран может немного мерцать. Это не говорит о каких-либо неполадках.

Рабочая температура: от +10°C до +40°C

Рабочая влажность: 20-80%

ПРИМЕЧАНИЕ:

Рисунки и иллюстрации в этом руководстве пользователя размещены только в ознакомительных целях и могут отличаться от фактического вида устройства. Дизайн продукта и технические характеристики могут быть изменены производителем без уведомления.

ПЕРЕВОЗКА ТЕЛЕВИЗОРА

Для безопасной и удобной транспортировки телевизора сохраните оригинальную упаковку. Правила перевозки телевизора отражены на упаковке товара.

ПЕРЕМЕЩЕНИЕ ТЕЛЕВИЗОРА

- перед перемещением телевизора отсоедините от него все кабели;
- для переноски телевизора больших размеров требуются два или три человека;
- при переноске телевизора вручную не прикладывайте усилия к ЖК-панели и рамке экрана;
- при перевозке берегите телевизор от ударов и сильной вибрации;
- если необходимо доставить телевизор в ремонтную мастерскую или перевезти в другое место, упакуйте его в картонную коробку и упаковочный материал, в которых он поставлялся изначально.

ТРАНСПОРТИРОВАНИЕ И ХРАНЕНИЕ

Упакованные телевизоры допускается транспортировать всеми видами транспорта в условиях, соответствующих группе 5 ГОСТ 15150–69 при температуре окружающего воздуха от +5 до –40°C и относительной влажности воздуха от 75 до 100 %.

Хранение телевизоров должно осуществляться в условиях группы 1 по ГОСТ 15150–69 при температуре окружающего воздуха от +5 до +40°C и отсутствии в воздухе кислотных, щелочных и других агрессивных примесей.

Время выдержки телевизора при комнатной температуре до включения питания после транспортирования или хранения при пониженной температуре окружающей среды должно быть **не менее 5 часов**.

КОМПЛЕКТ ПОСТАВКИ

Жидкокристаллический телевизор	- 1 шт.
Руководство по эксплуатации	- 1 шт.
Гарантийный талон	- 1 шт.
Пульт дистанционного управления (ПДУ)	- 1 шт.
Элементы питания AAA	- 2 шт.
Ножка подставки	- 2 шт.
Саморезы	- 4 шт.
Индивидуальная упаковочная тара	- 1 шт.

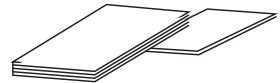
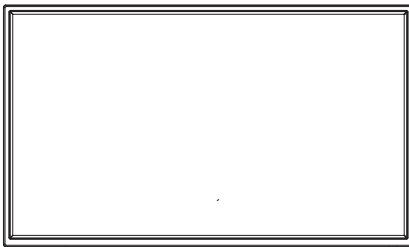

ПРИМЕЧАНИЕ:

Для безопасной и удобной транспортировки телевизора сохраните оригинальную упаковку.

Передняя панель телевизора

КНОПКИ УПРАВЛЕНИЯ

На передней панели расположен инфракрасный датчик пульта дистанционного управления, индикатор дежурного режима.

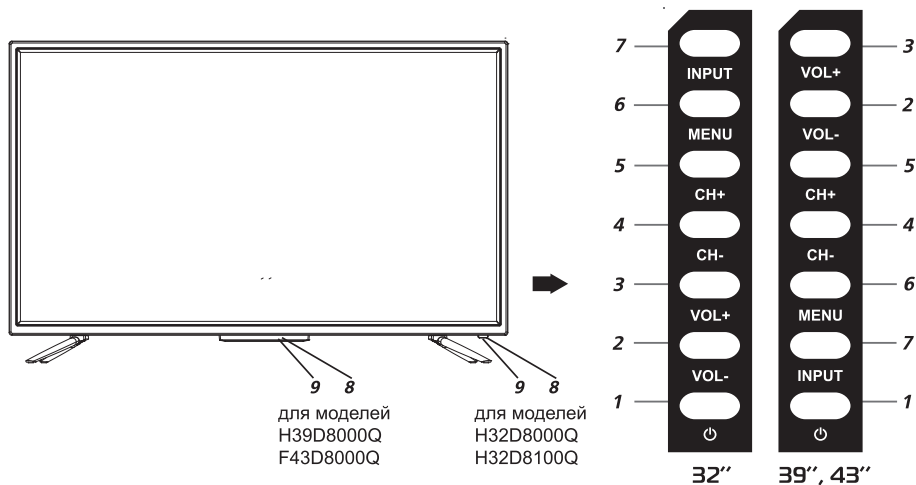

- 1 Кнопка $\text{\textcircled{P}}$ (POWER)**
Включение /выключения дежурного режима телевизора
- 2 Кнопка регулировки громкости VOL-**
Кнопка используется для регулировки уровня громкости и для изменения настроек в меню
- 3 Кнопка регулировки громкости VOL+**
Кнопка используется для регулировки уровня громкости и для изменения настроек в меню
- 4 Кнопка переключения каналов CH-**
Кнопка используется для переключения программ или выбора позиций в меню
- 5 Кнопка переключения каналов CH+**
Кнопка используется для переключения программ или выбора позиций в меню
- 6 Кнопка MENU**
Кнопка вызова экранного меню. Открывает меню, либо переключает различные меню
- 7 Кнопка INPUT**
Кнопка переключения между различными источниками сигнала с опциями: прием телевизионных передач (TV), просмотр материала с видеокамер, видеопроигрывателей, видеомagneтофонов и DVD-проигрывателей, выход на USB плеер.
- 8 Индикатор питания**
Красный цвет индикатора - телевизор в дежурном режиме (режиме ожидания). В рабочем режиме - свечение зеленого цвета или отсутствует.
- 9 Окно приемника ДУ**
Инфракрасный датчик пульта дистанционного управления

Задняя сторона телевизора

НАЗНАЧЕНИЕ РАЗЪЕМОВ

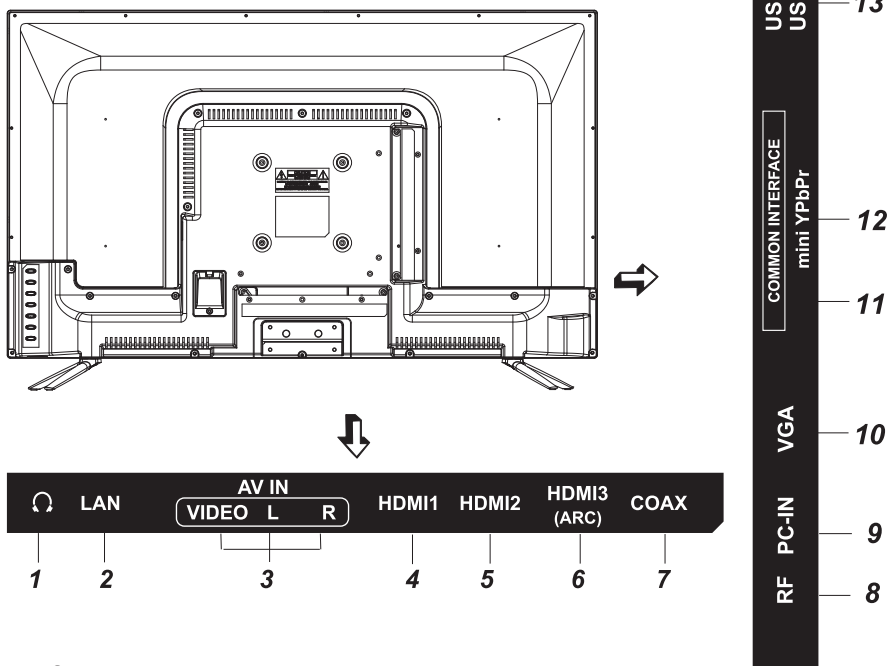

- 1** Разъем для подключения наушников.
- 2** **LAN**
Разъем локальной сети LAN RJ-45. Для подключения сети используйте кабель LAN со штекером RJ-45.
- 3** **AV IN (VIDEO/L/R)**
Входной разъем телевизора для подключения левого/правого аудио каналов различных внешних источников при подключенном композитном внешнем сигнале
- 4** **HDMI 1**
Вход для HDMI, интерфейс для подачи сигнала высокой четкости
- 5** **HDMI 2**
Вход для HDMI, интерфейс для подачи сигнала высокой четкости
- 6** **HDMI 3 (ARC)**
Вход для HDMI, возможность подключения внешней аудиосистемы по обратному звуковому каналу (ARC).

- 7** **COAX**
Коаксиальный цифровой выход звука
- 8** **RF**
Антенный вход (75 Ом)
- 9** **PC - IN**
Разъем для подключения к звуковой карте компьютера
- 10** **VGA**
Разъем для подключения к аналоговому выходу D-Sub 15 компьютера
- 11** **COMMON INTERFACE**
Слот для подключения CI-модуля
- 12** **mini YPbPr**
Входной разъем телевизора для подключения компонентного внешнего сигнала. Подключение осуществляется с помощью переходника (кабель-адаптер YPbPr), в комплект поставки не входит
- 13** **USB1/USB2**
Разъем для подключения устройств с USB-соединителем (работает в режиме Медиа)

Пульт дистанционного управления

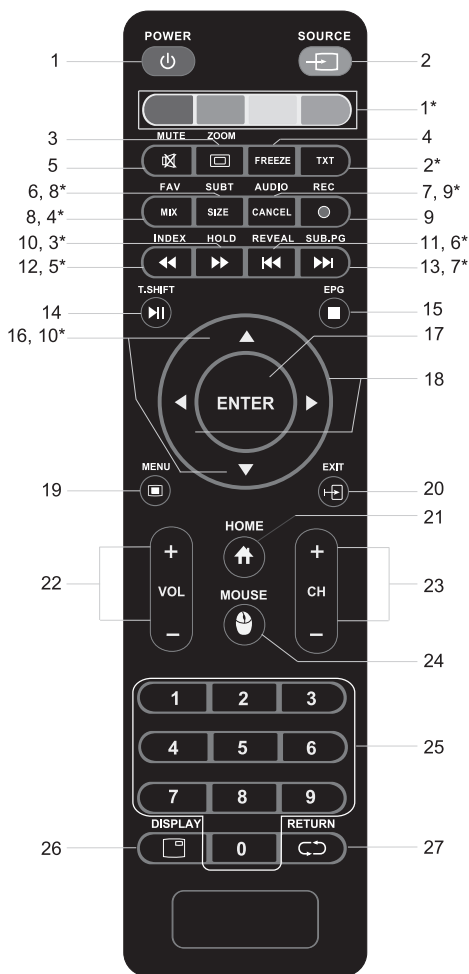

Примечание: в некоторых модификациях ПДУ кнопку **ENTER** заменяет кнопка **OK**, а кнопку **SOURCE** заменяет кнопка **INPUT**.

Управление в режиме телетекста

- 1* - цветные кнопки для быстрого доступа к информации телетекста
- 2* - включение / выключение телетекста
- 3* - удержание или возобновление чередования страниц
- 4* - при первом нажатии - режим телетекста; при повторном нажатии - режим телетекста с режимом изображения; при третьем нажатии - выключение режима телетекста
- 5* - прямой выбор главной страницы телетекста

Управление в режиме АТВ / ЦТВ

- 1 - кнопка включения/выключения дежурного режима телевизора
- 2 - выбор источника сигнала
- 3 - выбор размера изображения; выбор соотношения сторон экрана
- 4 - стоп-кадр
- 5 - отключение звука, повторное нажатие - включение звука
- 6 - включение/выключение субтитров в режиме ЦТВ
- 7 - переключение режимов стереофонического звучания
- 8 - вызов списка любимых каналов (при наличии)
- 9 - запись в режиме ЦТВ
- 10 - кнопка включения ускоренного воспроизведения вперед в режиме Медиа USB
- 11 - кнопка воспроизведения предыдущего файла в режиме Медиа USB
- 12 - кнопка включения ускоренного воспроизведения назад в режиме Медиа USB
- 13 - кнопка воспроизведения последующего файла в режиме Медиа USB
- 14 - воспроизведение/пауза в режиме Медиа USB / таймшифт (отложенный просмотр) для ЦТВ
- 15 - телегид в режиме ЦТВ; клавиша остановки воспроизведения (STOP) в режиме Медиа USB.
- 16 - кнопки навигации, перемещение в режиме отображения системного меню вверх/вниз; перемещение по списку любимых каналов вперед/назад (при их наличии)
- 17 - ввод/подтверждение выбранной операции
- 18 - кнопки навигации, перемещение в режиме отображения системного меню влево/вправо
- 19 - вызов экранного меню
- 20 - выход из меню настроек / остановка воспроизведения в режиме Медиа USB
- 21 - переход на главную страницу SMART режима (рабочий стол)
- 22 - регулировка уровня громкости
- 23 - переключение каналов в порядке возрастания/убывания
- 24 - включение/выключение цифрового указателя мышки для навигации в SMART режиме.
- 25 - цифровые кнопки выбора канала
- 26 - вывод на экран информации о канале
- 27 - возврат на предыдущий канал

- 6* - вывод скрытой информации
- 7* - выбор подстраницы
- 8* - при первом нажатии - увеличение верхней части страницы в два раза. При повторном нажатии - увеличение нижней части страницы в два раза. При третьем нажатии - возвращение к обычному размеру страницы
- 9* - отмена режима телетекста
- 10* - перелистывание страниц вверх/вниз

ПОРЯДОК УСТАНОВКИ ТЕЛЕВИЗОРА

Установите телевизор на ровную устойчивую поверхность вдали от прямых солнечных лучей. Посторонний свет ухудшает восприятие изображения и вызывает необходимость установки большей контрастности и яркости свечения экрана.

Расстояние наилучшего восприятия составляет 5-7 размеров диагоналей экрана от зрителя до телевизора.

Центр изображения должен находиться на высоте 0,7-1,2 м от уровня пола.

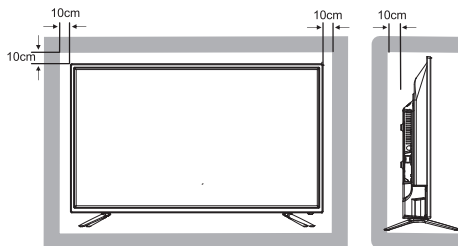

Вокруг телевизора должно быть достаточно свободного пространства, более 10 см с каждой стороны, для циркуляции охлаждающего воздуха.

УСТАНОВКА ЭЛЕМЕНТОВ ПИТАНИЯ ПУЛЬТОВ ДУ

Откройте крышку отсека элементов питания на ПДУ.

Вставьте элементы питания типа AAA, поставляемые с телевизором, соблюдая полярность в соответствии с обозначением на дне отсека.

Закройте крышку отсека элементов питания.

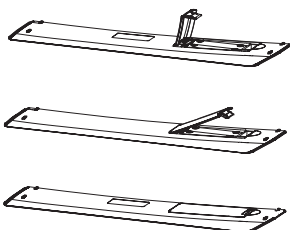

Внимание!

- Не роняйте пульт дистанционного управления и старайтесь уберечь его от влаги.
- Своевременно заменяйте элементы питания в ПДУ. Не используйте одновременно старые и новые элементы. Использование аккумуляторных батарей не рекомендуется.
- Убедитесь, что угол отклонения пульта от воображаемого перпендикуляра к датчику инфракрасных лучей на передней панели не превышает 20 градусов и расстояние до телевизора не превышает 5 метров.

ПОДКЛЮЧЕНИЕ АНТЕННЫ

Вставьте штекер антенного кабеля в гнездо антенны, расположенное на задней стенке телевизора.

Для обеспечения качественного приема телевизионного сигнала рекомендуется использовать коллективную антенну.

Для лучшего приема эфирного вещания используйте коаксиальный радиочастотный кабель с волновым сопротивлением 75 Ом (в комплект поставки не входит).

Антенный кабель не должен быть перемотан со шнуром питания!



RF



Кабель с ТВ сигналом

Внимание!

При использовании наружной индивидуальной антенны необходимо установить громоотвод.

Подключение внешних устройств

ПОДКЛЮЧЕНИЕ ВНЕШНИХ УСТРОЙСТВ

Для подключения внешнего устройства через низкочастотный вход:

Внимание!

Прежде чем подключить какое-либо внешнее устройство к телевизору, отключите оба устройства от сети.

- Соедините выходы внешнего устройства с аудио/видео входами телевизора специальным кабелем (не входит в комплект поставки телевизора).
- Нажмите кнопку **SOURCE** на ПДУ или **INPUT** на панели телевизора для вызова на экран меню «Источник». Нажмите кнопку **▼▲** на ПДУ или кнопку **CH-/CH+** на телевизоре для выбора нового источника из списка.

Для подтверждения нажмите кнопку **ENTER** на ПДУ. Для возврата в режим просмотра телевизионных станций повторно нажмите на кнопку **SOURCE** на ПДУ или **INPUT** на передней панели, выберите **ЦТВ/АТВ**, подтвердите свой выбор кнопкой **ENTER** на ПДУ.

Перед подключением ознакомьтесь с руководством по эксплуатации подключаемого оборудования. Для воспроизведения сигнала от внешнего устройства, правильно выберите соответствующие аудио, видео входы.



Подключение наушников, USB-устройств

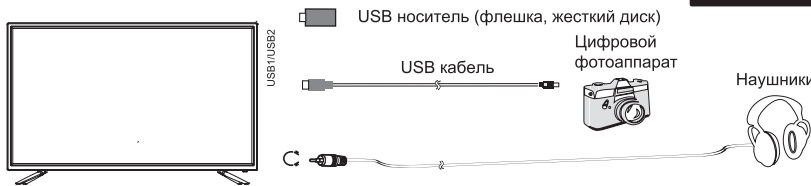

Разъем для подключения USB-устройства телевизора становится активным только в режиме USB.

1. Подключите цифровой фотоаппарат к телевизору, используя USB кабель.
2. Подключите наушники к разьему Ω . Громкость наушников регулируется также, как и громкость динамиков телевизора.
3. Подключите ваш USB диск непосредственно к разъему USB1/USB2.

Подключение усилителя НЧ

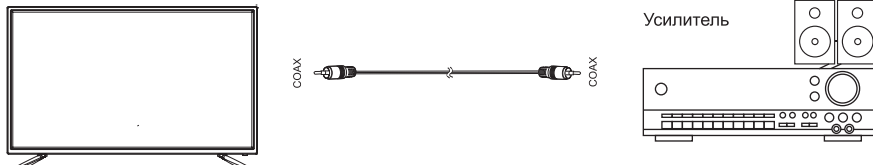

Только для ЦТВ или HDMI источника сигнала. Подключите коаксиальный вход внешней аудиосистемы к соответствующему выходу телевизора. Коаксиальный выход телевизора обеспечит вам наиболее качественную передачу звука на внешнюю аудиосистему без искажений.

Подключение компьютера

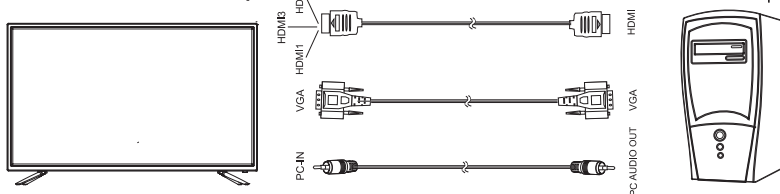

Подключение внешних устройств

Подключение видеокамеры

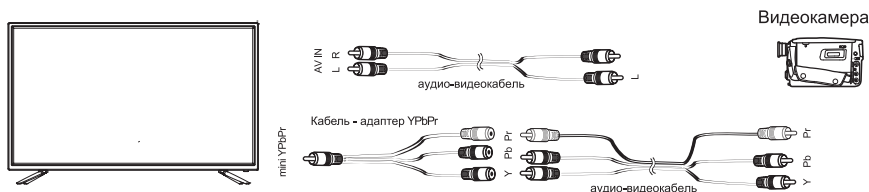

Подключите видеокамеру к телевизору, используя кабель-адаптер YPbPr (для видео) и аудио кабель 2xRCA «тюльпан» (кабель-адаптер mini YPbPr 3,5mm - YPbPr и аудио 2xRCA «тюльпан» кабель в комплект поставки не входят).

Подключение DVD-проигрывателя

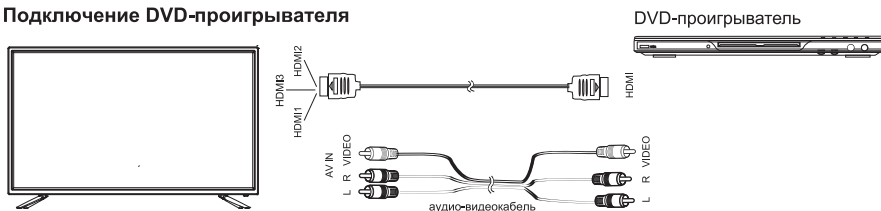

Используйте один из вариантов:

1. Подключите DVD-проигрыватель к телевизору, используя кабель HDMI.
2. Подключая внешнее устройство ко входу **AV IN** телевизора, используйте аудио-видеокабель AV (в комплект поставки не входит).

Ваш телевизор имеет HDMI 1.4 версию и поддерживает функцию ARC по HDMI порту. Audio Return Channel (ARC реверсивный звуковой канал) - технология, с помощью которой можно передавать сжатый объёмный звук через любое промежуточное устройство, к примеру, ресивер домашнего кинотеатра, без использования отдельного оптического аудио кабеля. Иными словами, тот же HDMI канал, что использовался для передачи сигнала с ресивера на ТВ, может работать и в обратную сторону. Оптический или электрический цифровой S/PDIF-кабель в данной ситуации уже не нужен.

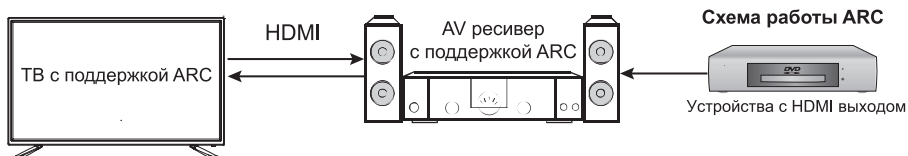

Подключение LAN кабеля

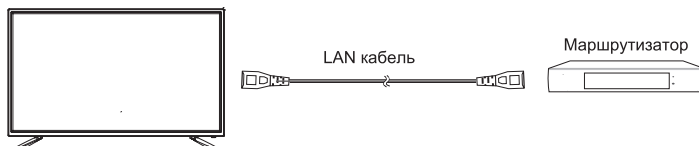

Подключите LAN кабель со штекером RJ-45 к разъему LAN на задней стороне телевизора. Это необходимо для работы SMART режима ТВ в режиме проводной интернет-сети.

Основные операции

ПРИСОЕДИНЕНИЕ ПОДСТАВКИ

Распакуйте торговую коробку и достаньте корпус телевизора и подставку. Удалите защитную пленку с поверхности корпуса телевизора и подставки. Зафиксируйте подставку с помощью саморезов из комплекта поставки.

После фиксации подставки (боковых ножек) к корпусу телевизора необходимо установить уплотнительные резинки из комплекта аксессуаров в соответствующие отверстия на нижней части подставок.

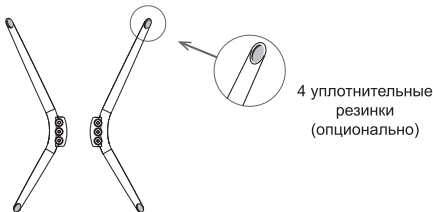
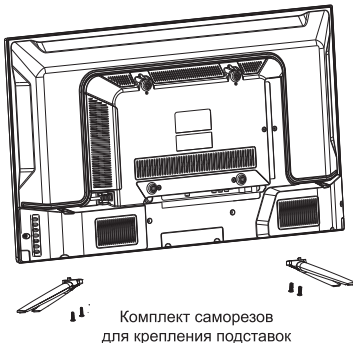

ВНИМАНИЕ!
Соединение производите аккуратно во избежании возможных механических повреждений. Помните, что механические повреждения телевизора не являются гарантийным случаем.

КРЕПЛЕНИЕ К СТЕНЕ

При монтаже телевизора на стене (потолке) убедитесь в том, что строго соблюдаются инструкции изготовителя крепления. Не закрепляйте телевизор на непрочных или ненадежных стенах (потолке). Используйте крепежные приспособления рекомендованные изготовителем. Телевизор не должен висеть на сетевом кабеле и соединительных сигнальных кабелях или пережимать их.

Размер крепежных винтов М6х10 мм (4 шт.). 32"- VESA 100х100мм; 39", 43"- VESA 200х100мм. Крепежное приспособление, крепежные винты не входят в комплект поставки.

ПОДКЛЮЧЕНИЕ ТЕЛЕВИЗОРА

Телевизор работает от сети переменного тока 50/60 Гц напряжением 110...242 В.

Не подключайте телевизор к источнику постоянного тока, а также к сети переменного тока через стабилизатор напряжения.

Высокое качество изображения телевизора достигается при использовании наружной антенны и не всегда может быть достигнуто применением комнатной антенны.

При использовании коаксиального кабеля (75 Ом) для МВ/ДМВ антенны, подсоединяйте штекер непосредственно в гнездо **RF**, без использования каких-либо согласующих устройств.

Вставьте антенный штекер в антенное гнездо на задней панели телевизора.

Вставьте вилку кабеля электропитания в электрическую розетку.

Телевизор находится в дежурном режиме. Индикатор дежурного режима на передней панели телевизора **светится красным цветом**.

УПРАВЛЕНИЕ ТЕЛЕВИЗОРОМ

1. Переведите телевизор в рабочий режим нажатием кнопки **⏻ (POWER)** на ПДУ или на передней панели телевизора. При этом индикатор дежурного режима **погаснет** или будет светиться **зеленым** цветом.
2. Настройте телевизор на телевизионные каналы, как описано в пункте меню **КАНАЛ**.
3. Для перевода телевизора в дежурный режим нажмите кнопку **⏻ (POWER)** на ПДУ или на передней панели телевизора.
4. Для полного отключения телевизора выньте кабель электропитания из розетки электропитания.

СТАРТОВАЯ НАСТРОЙКА

При первом включении телевизор попросит вас пройти стартовую настройку основных функций. Используйте навигационные клавиши [**◀/▶/▲/▼**] для выбора соответствующих параметров и [**ENTER**] для подтверждения.

ВЫБОР ТЕЛЕВИЗИОННОГО КАНАЛА

Последовательное переключение каналов

Для перехода к последующему/предыдущему каналу нажмите кнопки **CH-/CH+** на телевизоре или на ПДУ.

Непосредственное переключение каналов

Для переключения каналов от **1** до **9** необходимо нажать соответствующую цифровую кнопку на ПДУ.

Для переключения каналов от **10** до **256** (в режиме АТВ) и от **10** до **1000** (в режиме ЦТВ) нажмите последовательно соответствующие цифровые кнопки на ПДУ.

ВЫБОР ИСТОЧНИКА СИГНАЛА

Нажатием кнопки **SOURCE** на ПДУ или **INPUT** на телевизоре, вызовите меню для выбора источника сигнала.

Кнопками навигации ▲ ▼ выберите один из входов телевизора для подключения внешнего устройства, кнопкой **ENTER** на ПДУ подтвердите выбор.

Для возврата в режим просмотра телевизионных станций повторно нажмите на кнопку **SOURCE** на ПДУ или **INPUT** на телевизоре, выберите **АТВ** и подтвердите выбор кнопкой **ENTER** на ПДУ.

РЕГУЛИРОВКА ГРОМКОСТИ

Для увеличения/уменьшения громкости нажмите кнопки **VOL+/VOL-** на телевизоре или на ПДУ.

Внимание!

Используя наушники для прослушивания, Вы рискуете причинить вред Вашим органам слуха. Даже если Вы привыкли к прослушиванию на большой громкости и это будет казаться нормальным для Вас, Вы все еще будете рисковать получить повреждение органов слуха. Уменьшайте громкость звука Вашего изделия до разумного уровня, чтобы избежать повреждения органов слуха. Если Вы слышите звон в ушах, уменьшите громкость звука или отключите его на время.

ВРЕМЕННОЕ ОТКЛЮЧЕНИЕ ЗВУКА

Нажмите кнопку  (**MUTE**) на ПДУ для временного отключения звука.

Нажмите кнопку  (**MUTE**) на ПДУ вновь для включения звука.

ВЫБОР ФОРМАТА ЭКРАНА

Последовательным нажатием на кнопку **ZOOM** на ПДУ выберите один из предустановленных форматов экрана (**16 : 9, Панорама, Масштаб 1, Масштаб 2, Авто, 4 : 3**).

При выбранном источнике сигнала **РС** выбор форматов изображения возможен **4 : 3**.

ФУНКЦИЯ «ВОЗВРАТ»

С помощью кнопки  на ПДУ можно переключить телевизор на просматриваемый перед этим канал.

ФУНКЦИЯ «ЛЮБИМЫЙ КАНАЛ»

С помощью кнопки **FAV** на ПДУ можно вызвать на экран список любимых каналов (при наличии).

ИНФОРМАЦИЯ О КАНАЛЕ

В режиме нормального просмотра программ нажатием кнопки **DISPLAY** на ПДУ на экран выводится справочная информация о канале (номер канала, имя канала, источник сигнала).

«СТОП-КАДР»

Первое нажатие кнопки **FREEZE** на ПДУ останавливает изображение на экране телевизора (режим **СТОП-КАДРА**). Второе нажатие на кнопку **FREEZE** отменяет остановку изображения.

Внимание!

Не оставляйте неподвижное изображение на экране на время более 15 минут во избежание неустраимых последствий в виде следов этого изображения на экране телевизора. Переведите телевизор в дежурный режим работы, если Вам необходимо сделать длительную паузу при просмотре или игре.

Кроме того, остаточное изображение по краям экрана может появиться при просмотре изображения в формате 4:3 в течение длительного периода времени. Повреждение экрана в данных случаях не подлежат гарантийному обслуживанию.

СТЕРЕОВЕЩАНИЕ NICAM

Кнопка **AUDIO** на ПДУ переключает режимы стереофонического звучания **NICAM** на каналах эфирного и кабельного телевидения, при трансляции программ со стереозвучком.

Настройка телевизора с помощью меню

НАСТРОЙКА КАНАЛОВ

Нажмите на кнопку [MENU] для входа в главное меню.

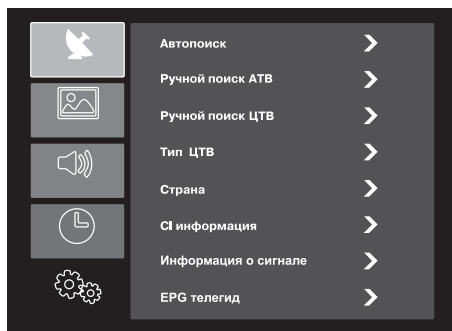

Затем нажмите на кнопку [▶] для входа в меню настройки каналов.

При помощи кнопок [▲/▼] выберите необходимый параметр. Нажмите кнопку [ENTER] для подтверждения выбора. Нажимайте кнопки [▲/▼/ENTER] для настройки выбранного параметра. Нажмите на кнопку [MENU] для возврата к предыдущему меню.

Пункты меню «НАСТРОЙКА КАНАЛОВ»

• Автопоиск

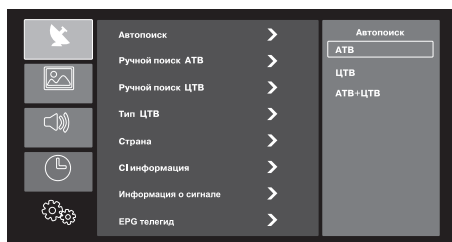

В данном разделе меню Вы можете произвести автоматический поиск каналов: **АТВ** (аналоговое телевидение), **ЦТВ** (цифровое телевидение) и **АТВ+ЦТВ** (цифровое и аналоговое телевидение)

При выборе режима **АТВ** телевизор произведет поиск только аналоговых каналов.

При выборе режима **ЦТВ** телевизор произведет поиск только цифровых каналов. Перед началом поиска необходимо выбрать будет ли включена функция LCN. При включении данной функции все найденные каналы будут упорядочены согласно порядковым номерам передаваемым вещателем и после настройки на каналы будет недоступна функция упорядочивания каналов вручную. Если Вы желаете выстроить найденные каналы в необходимом Вам порядке, то перед поиском отключите функцию LCN.

При выборе режима **ЦТВ+АТВ** телевизор произведет поиск как цифровых, так и аналоговых каналов. Перед началом поиска необходимо выбрать будет ли включена функция LCN. В процессе поиска на экране будет отображаться количество найденных цифровых, аналоговых каналов, радиостанций и данных.

• Ручной поиск АТВ

В данном разделе меню Вы можете произвести ручной поиск аналоговых каналов.



Выберите номер сохраняемого канала, систему цветности, звуковую систему и произведите поиск канала по частоте.

Настройка телевизора с помощью меню

• Ручной поиск ЦТВ

В данном разделе меню Вы можете произвести ручной поиск цифровых каналов.



Выберите номер канала и нажмите поиск. В результате поиска на экране отобразится количество найденных каналов, а также сила и качество принимаемого сигнала.

При выборе в качестве типа DTV DVB-C (кабельное телевидение) так же необходимо будет настроить модуляцию и скорость передачи данных.

• Тип ЦТВ

В данном разделе выберите тип цифрового телевидения. **DVB-T** – цифровое телевидение в формате DVB-T/DVB-T2. **DVB-C** – кабельное телевидение (для приема необходимо использовать карту условного доступа CI).

• Страна

Выберите страну.

• CI информация

В этом разделе содержится информация о

карте условного доступа CI. Данная функция доступна при наличии CI карты в режиме DVB-C.

• Информация о ЦТВ

В этом разделе содержится подробная информация о принимаемом сигнале. Данная функция доступна только в режиме цифрового вещания.

• Телегид EPG

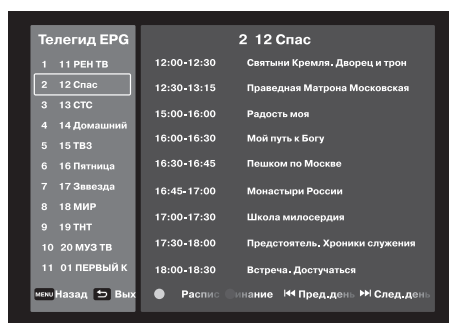

При выборе данного раздела на экране отобразится **электронный телегид EPG**. Он дает информацию о текущих и последующих передачах, транслируемых на канале (при условии, что данная информация передается в сигнале). Также он позволяет записать напоминание о переключении телевизора на нужную программу в определенное время и день. Для выбора даты воспользуйтесь кнопками [◀/▶], для установки напоминания цветной кнопкой синего цвета, для просмотра и редактирования списка напоминаний цветной кнопкой желтого цвета.

Данная функция доступна только в режиме цифрового вещания.

• Редактор программ

В данном разделе Вы можете отредактировать список сохраненных каналов.

Настройка телевизора с помощью меню

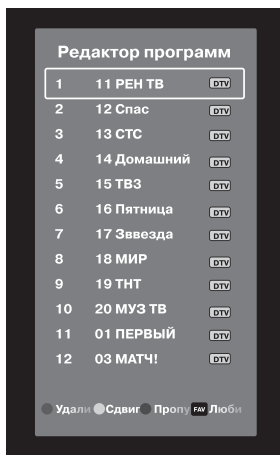

Используйте **цветные кнопки** для редактирования списка каналов.

С помощью кнопок [▲/▼] выделите канал, который Вы хотите удалить, переместить или пропустить. Нажмите на **кнопку красного цвета** для удаления канала, **кнопку синего цвета** для пропуска канала. Для перемещения выбранного канала на нужную позицию нажмите на **кнопку желтого цвета** и затем с помощью кнопок [▲/▼] переместите канал в нужное Вам место и снова нажмите на **кнопку желтого цвета**.

Перемещение цифровых каналов доступно, если при поиске каналов функция LCN была выключена.

Для добавления канала в список любимых нажмите на кнопку [FAV]. Для последующего доступа к списку любимых каналов во время просмотра ТВ нажмите на кнопку [FAV].

В режиме аналогового вещания доступна функция переименования канала - **кнопка зеленого цвета**.

НАСТРОЙКА ИЗОБРАЖЕНИЯ

Нажмите на кнопку [MENU] для входа в главное меню. С помощью кнопок [▲/▼] выберите данный пункт меню, затем нажмите на кнопку [▶] для входа в меню.

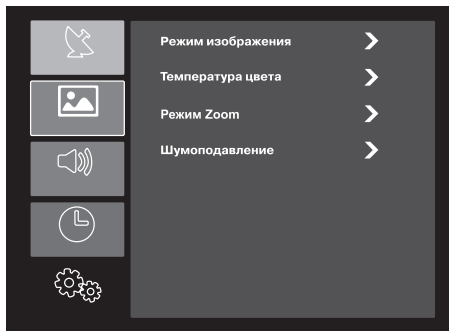

При помощи кнопок [▲/▼] выберите необходимый параметр. Нажмите кнопку [ENTER] для подтверждения выбора. Нажимайте кнопки [▲/▼/ENTER] для настройки выбранного параметра. Нажмите на кнопку [MENU] для возврата к предыдущему меню.

Пункты меню «НАСТРОЙКА ИЗОБРАЖЕНИЯ»

• Режим изображения

В данном разделе Вы можете выбрать один из фиксированных режимов изображения. В режиме «**Пользовательский**» возможно вручную настроить параметры: контрастность, яркость, резкость, насыщенность и уровень подсветки.

• Температура цвета

В данном разделе Вы можете настроить цветовую температуру изображения. Выбор осуществляется из следующих режимов: **нейтральная, холодная, теплая**.

Настройка телевизора с помощью меню

• Режим Zoom

В данном разделе Вы можете выбрать соотношение сторон изображения. Выбор осуществляется из следующих форматов: **16:9**, **4:3**, **Автоматический**, **Zoom1**, **Zoom2**.

• Шумоподавление

В данном режиме Вы можете активировать систему снижения шумов на изображении. Выбор осуществляется из следующих режимов: выключено, слабое, среднее, сильное.

• Режим изображения ПК

Данный пункт меню появляется только при подключении компьютера к ТВ и выборе в качестве источника сигнала VGA. В данном разделе Вы можете настроить параметры выводимого с компьютера изображения вручную или произвести автоматическую настройку.

НАСТРОЙКА ЗВУКА

Нажмите на кнопку **[MENU]** для входа в главное меню. С помощью кнопок **[▲/▼]** выберите данный пункт меню, затем нажмите на кнопку **[▶]** для входа в меню.

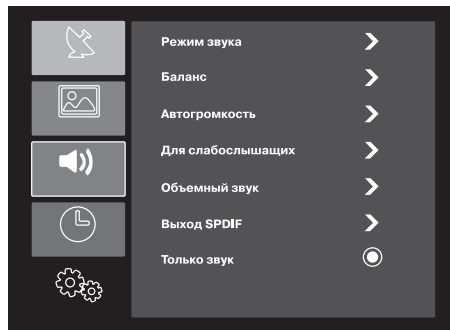

При помощи кнопок **[▲/▼]** выберите необходимый параметр. Нажмите кнопку **[ENTER]** для подтверждения выбора. Нажимайте кнопки **[▲/▼/ENTER]** для настройки выбранного параметра. Нажмите на кнопку **[MENU]** для возврата к предыдущему меню.

Пункты меню «НАСТРОЙКА ЗВУКА»

• Режим звука

В данном разделе Вы можете выбрать один из фиксированных режимов звучания. В режиме «**Пользовательский**» возможно вручную настроить тембр звука.

• Баланс

Настройка баланса звучания левого и правого динамика.

• Автогромкость

Автоматическая регулировка уровня громкости.

Настройка телевизора с помощью меню

• Для слабослышащих

В данном разделе Вы можете активировать режим для слабослышащих. Он позволяет отображать на экране субтитры. Данная функция должна поддерживаться вещателем и доступна только для цифрового телевидения.

• Объемный звук

В данном разделе Вы можете активировать режим объемного звучания.

• Выход SPDIF

Настройка формата цифрового аудиовыхода.

• Только звук

Данный режим позволяет оставить включенным только звук, отключив при этом изображение на экране. Для возврата к обычному режиму просмотра необходимо нажать любую кнопку ПДУ.

ВРЕМЯ

Нажмите на кнопку [MENU] для входа в главное меню. С помощью кнопок [▲/▼] выберите данный пункт меню, затем нажмите на кнопку [▶] для входа в меню.

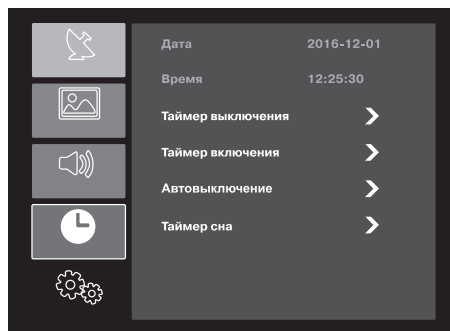

При помощи кнопок [▲/▼] выберите необходимый параметр. Нажмите кнопку [ENTER] для подтверждения выбора. Нажимайте кнопки [▲/▼/ENTER] для настройки выбранного параметра. Нажмите на кнопку [MENU] для возврата к предыдущему меню.

Пункты меню «ВРЕМЯ»

• Дата и Время

В данных разделах отображается текущая дата и время. Настройку даты и времени можно произвести в режиме **Smart TV**, нажав кнопку [HOME], зайдите в раздел **Настройки/Система** и выберите раздел **Время и Дата**. Проверяйте правильность текущего времени и даты перед использованием функции таймеров, а также установкой напоминания на переключение каналов.

• Таймер выключения

В данном разделе Вы можете активировать таймер выключения. Установите нужное время, по наступлению которого телевизор из рабочего режима перейдет в режим ожидания. Перед установкой таймера проверьте правильность текущего времени установленного в телевизоре.

Настройка телевизора с помощью меню

• Таймер включения

В данном разделе Вы можете активировать таймер включения. Установите нужное время, по наступлению которого телевизор из режима ожидания перейдет в рабочий режим. Перед установкой таймера проверьте правильность текущего времени установленного в телевизоре.

• Автовыключение

В данном разделе Вы можете активировать таймер автовыключения. Установите время через которое телевизор из рабочего режима перейдет в режим ожидания при отсутствии команд.

• Таймер сна

В данном разделе Вы можете активировать таймер сна. Установите время через которое телевизор из рабочего режима перейдет в режим ожидания.

НАСТРОЙКИ

Нажмите на кнопку **[MENU]** для входа в главное меню. С помощью кнопок **[▲/▼]** выберите данный пункт меню, затем нажмите на кнопку **[▶]** для входа в меню.

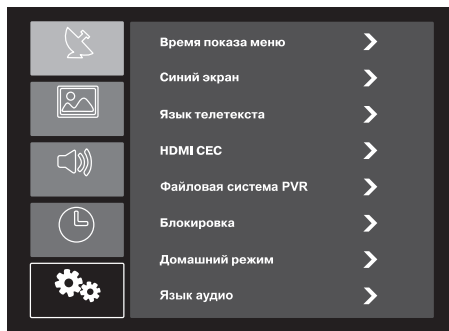

При помощи кнопок **[▲/▼]** выберите необходимый параметр. Нажмите кнопку **[ENTER]** для подтверждения выбора. Нажимайте кнопки **[▲/▼/ENTER]** для настройки выбранного параметра. Нажмите на кнопку **[MENU]** для возврата к предыдущему меню.

Пункты меню «НАСТРОЙКИ»

• Время показа меню

В данном разделе Вы можете настроить время отображения меню на экране в случае отсутствия команд с ПДУ. В случае выбора пункта **Всегда**, меню будет отображаться до тех пор пока выход из него не будет осуществлен последовательным нажатием кнопки **[MENU]** или **[EXIT]**.

• Синий экран

При включении данной опции, в случае отсутствия сигнала, телевизор отобразит синий экран.

• Язык телетекста

В данном разделе Вы можете выбрать язык отображения телетекста.

Настройка телевизора с помощью меню

• HDMI CEC

В данном разделе можно настроить функции управления устройствами, подключенными по HDMI.

• PVR файловая система

В данном разделе осуществляется управление подключенным к телевизору USB носителем для последующей записи ТВ программ.

Вы можете выбрать один из подключенных USB носителей, отформатировать его (все данные с носителя будут удалены), а также протестировать его скорость. В разделе **Записи** можно просмотреть сделанные ранее записи, а так же удалить ненужные.

Примечание:

Для записи программ с ТВ эфира USB-носитель должен быть отформатирован в файловой системе FAT/FAT32. Запись ТВ программ возможна только в режиме DTV (цифровое телевидение).

• Блокировка

В данном разделе Вы можете установить запрет на просмотр определенных каналов и телепередач. Для входа в раздел необходимо ввести пароль (по умолчанию 0000), а затем включить меню блокировок. В меню Вы можете задать новый пароль, выбрать каналы, для просмотра которых будет необходимо ввести пароль, а также установить возрастное ограничение на просмотр телепередач (данный режим доступен только для цифрового телевидения и программ, поддерживающих данную функцию).

• Домашний режим

Выбор режима работы подсветки телевизора.

• Язык аудио

В данном разделе Вы можете выбрать язык аудио сопровождения телепередач для слабовидящих. Данная функция доступна только для цифрового телевидения и должна поддерживаться вещателем.

• Язык субтитров

В данном разделе Вы можете выбрать язык субтитров. Данная функция доступна только для цифрового телевидения и должна поддерживаться вещателем.

• Сбросить настройки

Выберите данный пункт для возврата к заводским настройкам. Полный сброс всех настроек и удаление найденных каналов можно сделать, зайдя в режим **Smart TV** в раздел **Настройки**.

ПОДКЛЮЧЕНИЕ К КОМПЬЮТЕРУ

Подключите VGA кабель к выходу видеокарты компьютера и соедините его с VGA входом ТВ. Войдите в меню **ИЗОБРАЖЕНИЕ**, выберите строку **ПК режим**.

Нажмите на ПДУ кнопку ►.

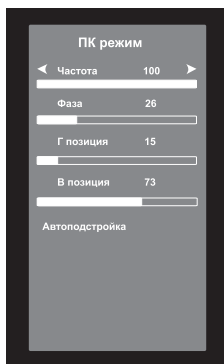

Используйте кнопки ▲▼ на ПДУ или **CH+/CH-** на телевизоре для выбора пунктов меню настроек.

Нажмите кнопку ► на ПДУ или **VOL+** на телевизоре для входа в подменю.

Используйте кнопки ◀▶ на ПДУ или **VOL+/VOL-** на телевизоре для изменения значений параметра.

Частота

Произведите регулировку для получения устойчивого изображения в режиме **VGA / PC**.

Фаза

Отрегулируйте фазу изображения в режиме **VGA / PC**.

Г позиция

Отрегулируйте смещение изображения по горизонтали в режиме **VGA / PC**.

В позиция

Отрегулируйте смещение изображения по вертикали в режиме **VGA / PC**.

Автоподстройка

Настройка в автоматическом режиме параметров изображения: центровки, строчной и кадровой разверток.

Для выхода из меню нажмите кнопку **MENU** или **EXIT** на ПДУ или **MENU** на телевизоре.

НАСТРОЙКА СИГНАЛА VGA / PC С ПОМОЩЬЮ КОМПЬЮТЕРА.

Воспользуемся операционной системы Windows 7 RUS и настроим разрешение экрана.

- Кликните правой клавишей мышки по рабочему столу операционной системы.

В появившемся окне выберите «Разрешение экрана». Подтвердите вход кликом левой клавишей мышки.

- Компьютер автоматически найдет монитор (телевизор) под вторым номером. Если этого не произойдет, нажмите клавиши «Найти» и «Определить» в меню настройки экранов.

- Во вкладке Экран выберите ваш телевизор (второй монитор), чтобы редактировать именно его параметры.

- Установите поддерживаемое разрешение с помощью ползунка для второго монитора.

- При желании вы можете отобразить рабочий стол (вывести изображение) только на внешний монитор или же дублировать изображение на экране ноутбука и монитора.

- Нажмите последовательно клавиши [Применить] и [OK] для выхода.

Настройки экранов



Подключение CI модуля

ПОДКЛЮЧЕНИЕ КАРТЫ УСЛОВНОГО ДОСТУПА CI

Подсоедините CAM-модуль с картой условного доступа к разъему CI (Common Inter.) для подключения модуля условного доступа. В разделе меню **КАНАЛ** активируется функция CI информация.

В разделе меню **Тип DTV** выберите режим DVB-C. Произведите поиск каналов в ручном или автоматическом режиме.

Примечание:

CAM - модуль с картой условного доступа CI можно приобрести у местного поставщика услуг цифрового кабельного вещания, а также получить у него информацию об использовании карты CI. При возникновении затруднений при работе с картой CI - обращайтесь в службу сервиса.

Установка модуля условного доступа

ВНИМАНИЕ!

Выключите телевизор прежде, чем устанавливать модуль в слот общего интерфейса.

- Для приема кодированных цифровых станций в слот CI телевизора должны быть установлены модуль общего интерфейса (модуль CI) и смарт-карта.
- Модуль CI и смарт-карта не входят в комплект поставки.
- Обычно их можно приобрести у дилера.

Установка модуля CI в слот CI

Осторожно вставьте модуль CI в слот CI стороной с контактами вперед. Логотип на модуле CI должен быть направлен наружу с задней стороны телевизора. Не прилагайте чрезмерных усилий. Убедитесь, что при установке модуль не сгибается.

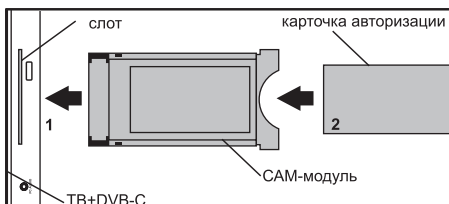

Установка смарт-карты в модуль CI

Вставьте до упора карту в модуль CI таким образом, чтобы схема с позолоченными контактами была обращена к стороне модуля CI с логотипом поставщика. Обратите внимание на направление стрелки, напечатанной на карте.

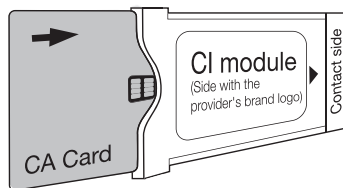

Технические характеристики

Основные характеристики	Процессор	ARM Cortex A7 Dual Core 1.3 Ghz
	Операционная система	Android 4.4.4
	Оперативная память	1 Gb DDR3
	Встроенная память	8 Gb* (расширяется внешними USB носителями)
Подключения	Встроенный WiFi	802.11 b/g/n до 300 Мбит/с
	Ethernet	LAN RJ-45 10/100 Мбит/с
	USB	USB 2.0 x 2шт.

Для входа в режим SMART воспользуйтесь одним из нижеследующих способов:

- 1) В режиме источника сигнала ATV (АТВ) или DTV (ЦТВ) нажмите на клавишу **[EXIT]**. Откроется диалоговое окно с предложением выйти из ТВ режима. Нажмите **[Enter]** для подтверждения.

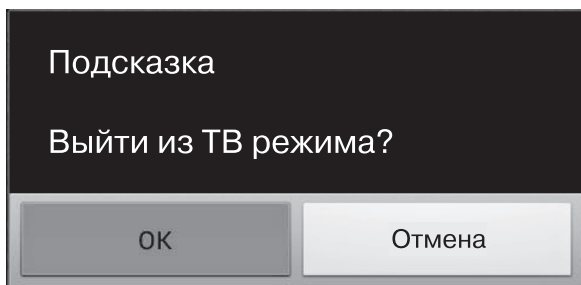

- 2) Нажмите клавишу **[HOME]** на пульте управления для прямого перехода на Главную страницу SMART TV (рабочий стол).

- 3) Для возврата в режим **АТВ** или **ЦТВ** телевидения нажмите клавишу **[SOURCE]**.



ОСНОВЫ РАБОТЫ

Для выбора раздела в Главном меню используйте кнопки навигации пульта ДУ **<** **>**, затем нажмите **OK** для перехода в раздел.

Чтобы вновь вернуться в Главное меню из любого открытого раздела, нажмите клавишу **HOME**.

Так же можно воспользоваться клавишей **BACK** для того чтобы вернуться к предыдущему экрану.

iTV – для доступа к телевизионным каналам

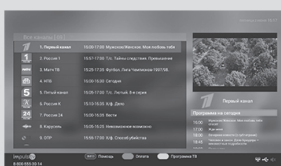

ОСНОВНЫЕ РАЗДЕЛЫ

ФИЛЬМЫ и ВИДЕО – для доступа к файлам различных видеосервисов

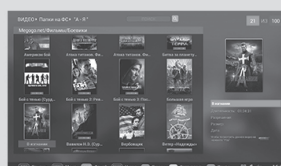

МУЗЫКА – для доступа к музыкальным композициям

ФОТО – для доступа к Вашим цифровым фотоальбомам

ПРИЛОЖЕНИЯ – для доступа к различным приложениям

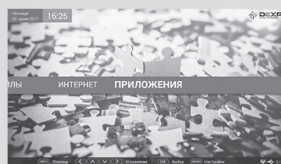
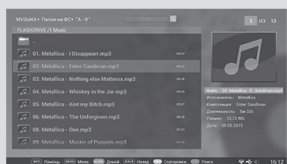

Устройство обновляется автоматически при подключении к Интернету

ФИЛЬМЫ

Доступ к фильмам, сериалам, мультфильмам, ТВ шоу.

Быстрый доступ к пяти новейшим фильмам

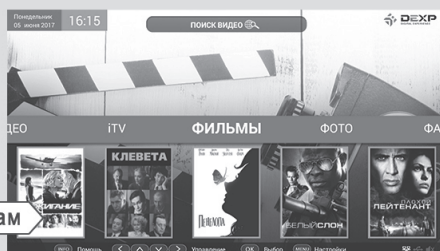

Поиск по каталогу

Сортировка фильмов по жанрам



ВИДЖЕТ ПОИСКА

Позволяет искать фото, музыку и видео как локально так и в сети Интернет

Чтобы перейти в режим поиска из разделов ФИЛЬМЫ или ВИДЕО необходимо нажать **↶** и **OK** на пульте ДУ. Введите новый запрос или выберите предыдущий из «Истории запросов», нажмите **🔍**.

Происходит поиск контента по выбранным ресурсам. Подходящие видеозаписи будут отображаться в колонке «Локальные файлы».

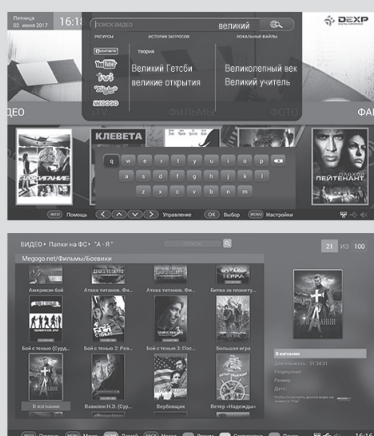

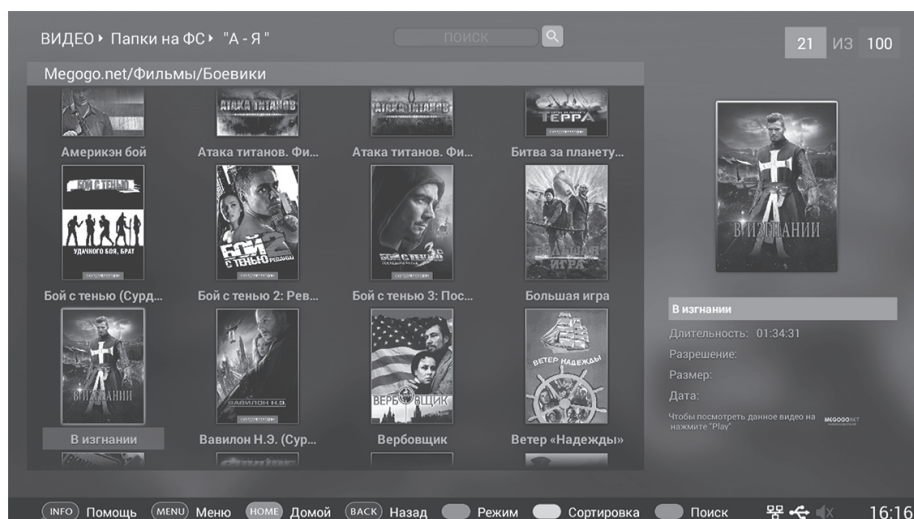

В нижней части любого экрана расположена легенда, на которой находятся подсказки по наиболее актуальным функциям раздела и клавишам пульта, которые отвечают за эти функции.



Внимание!

Выбор размера (формата) изображения не поддерживается на некоторых кинофильмах.

Некоторые он-лайн фильмы могут воспроизводиться с замедлением из-за медленной работы интернета, поэтому для решения данной проблемы нужно выбрать в меню более низкое качество изображения. Для остановки воспроизведения музыки в режиме ТВ нужно нажать кнопку  пульта ДУ

Производитель не несет ответственности за сторонние приложения.

ФУНКЦИИ ПУЛЬТА ДУ

Кнопки пульта дистанционного управления обладают различными функциями в зависимости от используемого приложения.

Ниже приведены общие для всех экранов.



Подключение внешних клавиатуры и мыши.

Управление функциями Смарт ТВ возможны с внешних клавиатуры или мыши (не входят в комплект), подключаются к любому из разъемов USB.

Все соединения производите только после отключения основного питания телевизора от сети.

WildRed Remote Control



Приложение WildRed RC позволяет управлять Вашим телевизором прямо с экрана смартфона.

Для работы приложения необходимо, чтобы мобильное устройство и ТВ находились в одной локальной сети. Для этого достаточно чтобы Ваш смартфон был подключен к той же сети WiFi что и ТВ.

Вы можете указать адрес ТВ вручную.

Узнать сетевой адрес Вашего устройства можно в настройках.

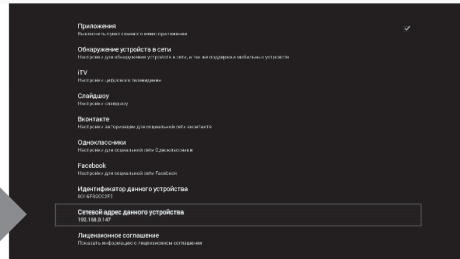

Так же вы можете воспользоваться автоматической установкой, которая найдет и покажет все ТВ, совместимые с приложением!

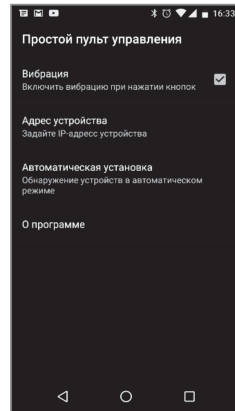
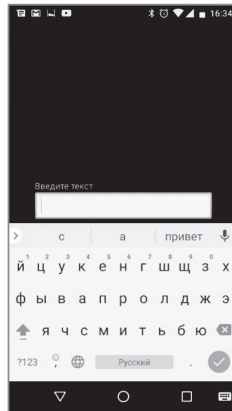
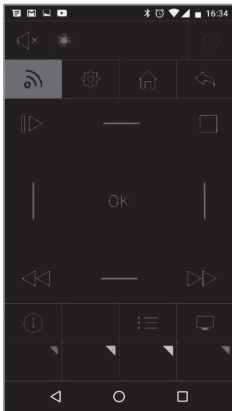

Ищите
WildRed RC



Стандартная клавиатура сделает ввод текста простым как никогда.



Использование SMART TV

ПОИСК ВИДЕО

В строку поиска напишите что желаете посмотреть, используя виртуальную клавиатуру или смартфон

ПОИСК ВИДЕО

РЕСУРСЫ

- контакте
- YouTube
- vk
- rutube
- MEGOGO

ИСТОРИЯ ЗАПРОСОВ

Здесь выводится история запросов. Управляется стрелками и кнопкой «ОК»

ЛОКАЛЬНЫЕ ФАЙЛЫ

Здесь фильмы с жесткого диска



Здесь можно выбрать ресурсы по которым будет идти поиск.

Наберите текст в строке поиска, затем нажмите синюю клавишу для ввода. Чтобы скрыть клавиатуру нажмите «BACK»

Скачайте приложение для мобильных устройств «WildRed RC», чтобы удобнее было набирать текст и управлять

Управление OK Выбор MENU Настройки

ТЕЛЕВИДЕНИЕ

Десятки телеканалов в хорошем качестве

Все каналы [69]

7	1. Первый канал	<p>Окно предпросмотра позволяет быстро найти интересную передачу</p>
1 <small>РОССИЯ</small>	2. Россия 1	
МАТЧ!	3. Матч ТВ	
НТВ	4. НТВ 16:00-16:30 Сегодня	
5	5. Пятый канал 16:05-17:00 Т/с. Лютий. 8-я серия	
К <small>РОССИЯ</small>	6. Россия К 15:10-16:35 Х/ф. Дело	
24 <small>РОССИЯ</small>	7. Россия 24 16:00-16:35 Вести	
	8. Карусель 16:05-16:25 Невозможное возможно	
	9. OTR 15:55-17:00 Х/ф	

ПЯТНИЦА 2 ИЮНЯ 16:17



Первый канал

Программа на сегодня

- 16:00 Мужское/Женское. Моя любовь тебя спасет
- 17:00 Жди меня
- 18:00 Вечерние новости (с субтитрами)

Всегда актуальная телепрограмма

INFO Помощь Оплата Программа ТВ

impuls TV 8-800-555-30-14

ФОТО

ФОТО ▶ Папки на ФС ▶ "А - Я" ПОИСК 🔍 4 ИЗ 11

sdb1/2.Pictures

..	
DSC05125.JPG	
DSC05132.JPG	
DSC05134.JPG	2,26 МБ 08.05.2015
PICT0090.JPG	2,68 МБ 08.05.2015
PICT0091.JPG	3,12 МБ 08.05.2015
PICT0092.JPG	2,74 МБ 08.05.2015
PICT0104.JPG	2,42 МБ 08.05.2015
PICT0107.JPG	2,42 МБ 08.05.2015

Фото из внешних дисков и домашней сети, из вашего профиля VK, фото ваших друзей



DSC05134.JPG
Разрешение: 2592x1944
Размер: 2,26 МБ

Создавайте слайдшоу с музыкальным сопровождением

Изменение режима отображения фотографий

▶ || J-52 and MCNEVAN, Trevor and THOU

INFO Помощь MENU Меню HOME Домой BACK Назад Режим Сортировка Поиск 16:53

МУЗЫКА

Поиск музыки в интернете ПОИСК 🔍 3 ИЗ 13

FLASHDRIVE /1.Music

..	
01. Metallica - I Disappe...	
02. Metallica - Enter Sand...	
03. Metallica - Nothing else Mattersx.mp3	06:48
04. Metallica - Whiskey in the Jar.mp3	05:05
05. Metallica - Aint my Bitch.mp3	05:07
06. Metallica - The Unforgiven.mp3	06:28
08. Metallica - One.mp3	07:27
09. Metallica - Master of Puppets.mp3	07:45

Музыка из внешних дисков и домашней сети, из вашего профиля VK, а так же сотни радиостанций, отсортированных по жанрам

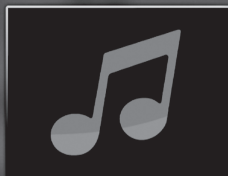

Файл: 02. Metallica - E...Sandman.mp3
Исполнитель: Metallica
Композиция: Enter Sandman
Длительность: 5м 33с

Создавайте плейлисты из любимых композиций

▶ || Troublemaker - WEEZER (2м 44с)

INFO Помощь MENU Меню HOME Домой BACK Назад Сортировка Поиск 16:12

Использование SMART TV

НАСТРОЙКА СЕТИ

Находясь в рабочем столе нажмите [▶] для перехода на вкладку «Приложения». В этой вкладке, используя клавиши [◀/▶] выберите пиктограмму «Настройки» и нажмите [ENTER] для подтверждения выбора.

Перед вами появится меню настроек телевизора.



Меню настроек телевизора состоит из следующих пунктов.

Используйте навигационные клавиши [◀/▶/▲/▼] для выбора соответствующих параметров и [ENTER] подтверждения выбора нового значения или для смены положения ползунка Вкл/Выкл.

1) **Сеть** - настройка сетевых подключений, которое включает в себя:

- *состояние сети. Отображение информации о текущем сетевом статусе, включая IP-адрес, маску, шлюз и другие параметры.*
- *проводное соединение. Включение/выключение проводного соединения, выбор автоматических или ручных адресных настроек.*
- *Wi-Fi беспроводное соединение. Включение/выключение, выбор беспроводной сети.* Обратите внимание, что запрещено включать беспроводную и проводную сеть одновременно, это может вызвать сбой в работе некоторых приложений.
- *PPPoE. Настройка PPPoE соединения: имя, пароль пользователя, автонабор номера.*
- *Точка доступа. Раздача беспроводной сети на другие устройства.*

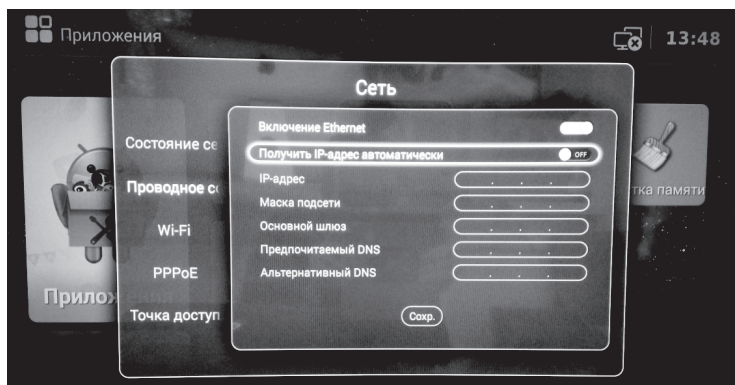

- 2) **Язык и ввод** - выбор языка основного меню и ввода с клавиатуры.
- 3) **Время и дата**. Вы можете выбрать автоматическое определение времени и даты по синхронизации с сервером или же задать эти параметры вручную.
- 4) **Система**. Различные настройки системы, которые включают в себя разрешение на установку приложений из неизвестных источников в виде APK файлов.
- 5) **Беспроводной дисплей (Wi-Di)**. Вы можете продублировать изображение с экрана телефона на экран телевизора по беспроводной сети без использования HDMI/MHL кабелей.

Используйте следующую методику для осуществления такого соединения.

- Убедитесь, что телефон и телевизор находятся и определены в одной и той же беспроводной сети.
- Включите функцию беспроводного дисплея на телевизоре в настройке «Беспроводной дисплей».
- Включите Wi-DI (беспроводной дисплей) в настройках вашего телефона.

В случае успешного соединения, на экране телевизора будет отображаться тот же контент, что и на экране телефона.

Если вы будете воспроизводить видеоролики, то они могут проигрываться прерывисто на экране телевизора из-за ограничения пропускной способности вашей Wi-Fi сети.

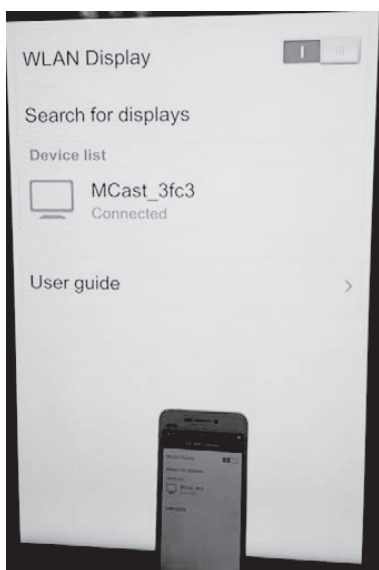

- 6) **Обновление системы**. В случае наличия прошивки на сервере компании-производителя вы сможете обновить программное обеспечение телевизора.
- 7) **Сброс настроек**. Сброс всех настроек телевизора к заводским значениям.
- 8) **Информация**. Информация о технических характеристиках устройства.

Использование SMART TV

Медиа центр (встроенный USB плеер)

Данный ЖК–телевизор оборудован USB–портом, который позволяет воспроизводить файлы с flash–памяти внешних совместимых устройств, таких как внешний жесткий диск, цифровая фотокамера и т.д. Вы можете просматривать изображения в формате JPEG, слушать музыку в формате MP3, смотреть видеофильмы и видеоролики в низком и высоком разрешении HD и FullHD (1080P). Вставьте ваше устройство в USB порт телевизора.

Вход в USB плеер.

- Стрелками [◀/▶/▲/▼] выберите файл для воспроизведения и нажмите [ENTER].
- Во время воспроизведения, нажмите , чтобы поставить воспроизведение на паузу.
- Нажмите [EPG] для остановки (STOP ■) воспроизведения файла.
- Нажмите [Exit] для выхода из воспроизведения или перехода в старшее меню.

➤ Клавиши управления USB мультимедиа плеером

Воспроизведение/Пауза [▶ ||]. Запуск воспроизведения/просмотра файла. Если вы перематываете файл, нажмите клавишу воспроизведения для восстановления стандартной скорости.

Пауза [||]. Остановка воспроизведения файла, постановка на паузу.

Перемотка назад (◀◀). Быстрая перемотка видеофайлов назад во время их воспроизведения (исключая режим предпросмотра).

Перемотка вперед (▶▶). Быстрая перемотка видеофайлов вперед во время их воспроизведения (исключая режим предпросмотра).

Предыдущий файл (◀◀). Переход на предыдущий файл в папке

Следующий файл (▶▶). Переход на следующий файл в папке

ENTER. Подтверждение выбора или действия.

Также во время воспроизведения файла нажмите [DISPLAY] для вызова информации.

Для вызова панели управления нажмите [ENTER] во время воспроизведения файла.

Нажмите клавишу [EXIT] для скрытия панели управления.

ZOOM. Изменение соотношения сторон воспроизводимого видеофайла.

STOP (■). Нажмите на клавишу [EPG] для остановки воспроизведения файла.

Панель управления

Во время воспроизведения файла вы можете в любое время вызвать панель управления, нажав на клавишу [ENTER]. Скрыть панель управления можно клавишей [EXIT].

Используйте навигационные стрелки [◀/▶/▲/▼] для перемещения внутри панели управления и [ENTER] для подтверждения выбора элементов.

Поддержка видеоформатов в USB плеере			
Расширение	Кодек	Разрешение	Скорость потока (макс.) мбит/с
AVI	DivX, DivX HT, DivX (HEVC) - опционально; Xvid; MPEG-4 SP/ASP; H.263/H.264/H.265 (HEVC)	1920x1080@30fps	40
MPG	MPEG1, MPEG2	1920x1080@30fps	40
TS	MPEG2; H.264; AVS, AVS+	1920x1080@30fps	40
MKV	DivX, DivX HT, DivX (HEVC) - опционально; Xvid; MPEG-4 SP/ASP; H.263/H.264/H.265 (HEVC)	1920x1080@30fps	40
MOV	MPEG-4 SP/ASP; H.263/H.264 MPEG1, MPEG2	1920x1080@30fps	40
DAT	MPEG-1	352x288	-
MP4	DivX, DivX HT, DivX (HEVC) - опционально; Xvid; MPEG-4 SP/ASP; H.263/H.264/H.265 (HEVC)	1920x1080@30fps	40
VOB	DVD Video (MPEG2)	720x576	-
RMVB	RV8, RV9, RV10, RA8-LBR	1280x720 (RV40); 720x576 (RV30)	-
WMV	VC-1 (WMV9)	480P	-
FLV	H.264	480P	-
3GP	MPEG4 part 2, H.263,	480P	-

Примечание:

1. Если вы используете устройство со спецификацией USB 1.1, то видеофильм может воспроизводиться с перерывами, прерывисто. Используйте USB носители, поддерживающие стандарт USB 2.0
2. Нельзя говорить о полной поддержке всех вышеуказанных видеоформатов в виду различных способов их кодирования.
3. Иногда скорость чтения файлов с USB-носителей может падать, это бывает, например, при попытке воспроизведения файла большого размера. Падение скорости чтения файла не является неисправностью телевизора.

Поддержка аудиоформатов в USB плеере

Кодек	Bitrate	Sampling rate
AC3	любое	любое
DTS	любое	любое
Dolby Digital 5.1	любое	любое
Dolby Digital+	любое	любое
ADPCM, LPCM	любое	любое
MPEG1,2	любое	любое
AAC, HE-AAC	любое	любое
MP3	320кбит/с	48 кГц
WMA (7,8,9)	любое	любое
WAV	любое	любое
FLAC	любое	любое
OGG	любое	любое
RM (Real Audio 8)	любое	любое

Поддержка форматов фотоизображений в USB плеере

Расширение	Макс. разрешение (пикс.)
JPG	8192x8192
JPEG progressive	1024x768
BMP	3000x3000
PNG	3000x3000

Поддержка текстовых форматов в USB плеере

Текст	Кодировка	Макс.размер файла
TXT	ANSI/Unicode Gb/UTF-8	1 Мб

Обратите внимание!

- 1) USB-интерфейс поддерживает большинство USB-носителей, таких как «флешки», жесткие диски, цифровые фотокамеры и т.д. Если при обнаружении устройства возникла ошибка, то, возможно, это устройство не поддерживается программным обеспечением телевизора и это не означает, что телевизор неисправен.
- 2) USB-порт выдает напряжение 5В и максимальный ток до 500мА. Если вы хотите подключить к телевизору USB жесткий диск большого объема, то он должен иметь внешнее питание.
- 3) USB-интерфейс стабильно работает с флешками USB2.0 емкостью до 32Гб, а также с внешними жесткими дисками емкостью до 1Тб (не более 16 разделов на диске).
- 4) Ограничения на размер папок/файлов диска:
 - количество вложенных друг друга папок не может быть больше 30;
 - количество файлов на диске/в папке не может быть больше 5000.

Запись (PVR) и отложенный просмотр (TimeShift)

Запись DTV сигнала на USB (PVR)

Вставьте USB-устройство в USB разъем телевизора.

Используйте USB носители, отформатированные в FAT32 файловую систему. NTFS файловая система не поддерживается.

Функция PVR (personal video recording: видеорекодер) работает только для записи цифровых ЦТВ каналов. Когда вы используете функцию записи PVR, телевизор автоматически создаст PVR папку на вашем USB устройстве. Все записи (ЦТВ каналов) будут сохранены в эту папку.

■ Быстрая запись телепрограмм.

Нажмите [REC] клавишу, чтобы начать прямую запись ЦТВ телеканала. Если вы захотите остановить запись, нажмите [REC ■]. ТВ автоматически сохранит *.PVR файл на вашем USB устройстве. Этот файл вы сможете воспроизвести через встроенный USB видеоплеер.

Внимание!

Не переключайте телеканала или источник сигнала во время записи ЦТВ программы!

Сначала остановите PVR запись, дождитесь ее финализации, затем переключите ТВ на другой канал или источник сигнала.



Отложенный просмотр DTV (Timeshift)

Функция TimeShift, если она активирована, резервирует часть USB дискового пространства и производит непрерывную фоновую запись выбранного канала. TimeShift позволяет сделать паузу в просмотре, например, когда вас отвлек телефонный звонок, либо просто отмотать запись назад на ускоренной перемотке и продолжить просмотр с пропущенного места. Можно несколько раз повторно посмотреть интересный момент, например, футбольного матча - и также не пропустить следующее за ним развитие событий. Можно (в случае наличия места на USB диске) просто писать любимый канал круглосуточно и затем просматривать на перемотке сразу несколько пропущенных дней.

Перед использованием внешнего носителя под отложенный просмотр необходимо убедиться, что этот носитель имеет свободный объем памяти не менее 512Мб и поддерживает скорость записи не менее 5Мбит/с. Не используйте медленные USB флешки для выполнения отложенного просмотра! Если устройство не удовлетворяет этим требованиям, то в процессе записи возможна потеря данных и другие подобные проблемы. USB носители должны иметь только FAT32 файловую систему.

Примечание: отложенный просмотр возможен только с внешними USB носителями (флешки, жесткие диски). Запись на NAS устройства (компьютеры, медиаплееры) невозможна.

Находясь в режиме просмотра цифровых телепрограмм ЦТВ, нажмите клавишу [T.SHIFT].

На экране отобразится меню отложенного просмотра и телевизор сразу начнет скрытно записывать сигнал ЦТВ канала в буфер записи на USB носитель. На экране же будет виден только стоп-кадр изображения.

По возвращении к телевизору нажмите на клавишу [T.SHIFT]. Программа будет воспроизводиться с точно того места, где вы остановили ее.

Если вы хотите остановить и выйти из режима отложенного просмотра, то нажмите на клавишу [EPG ■].

ТЕЛЕТЕКСТ

Телетекст - это бесплатная служба многих ТВ-станций, которая дает возможность получить дополнительную текстовую или графическую информацию при помощи обычного телевизионного сигнала. К ней относятся: новости, программы передач, курсы валют, спорт, погода, кино, театральные афиши, предложения туристических компаний, раз-личная справочная и развлекательная информация с обновлением в режиме реального времени.

Ваш телевизор имеет встроенный декодер телетекста, позволяющий просматривать эту информацию.

Телетекст выводится на экран страницами. Страницы могут иметь номера от 100 до 999. Содержание телетекста приводится на странице 100, которая называется индексной.

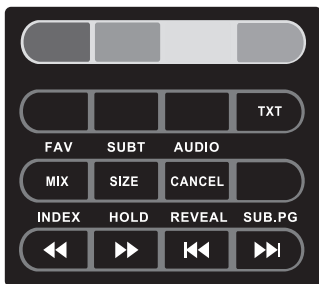

Включение/выключение телетекста

Нажмите **TXT** на ПДУ. При этом телевизионное изображение исчезнет и появится страница, которую Вы смотрели последней. Чтобы вернуться в режим просмотра телевизионных программ нажмите повторно кнопку **TXT** на ПДУ.

Цветные кнопки

При приеме телетекста в нижней части страницы расположены 4 цветных заголовка: красный, зеленый, желтый и голубой. Доступ к информации по одному из них может быть получен непосредственно при нажатии соответствующей цветной кнопки на ПДУ.

Режим MIX

При первом нажатии на кнопку **MIX** - режим телетекста; при повторном нажатии - режим телетекста с режимом изображения; при третьем нажатии - выключение режима телетекста.

Оглавление

Кнопка **INDEX** вызова главной страницы, обычно под номером 100, на которой расположено оглавление.

Удержание страницы

Под одним номером страницы могут содержаться несколько подстраниц, которые показываются по очереди с интервалом, предусмотренным телестанцией. Номера подстраниц показываются ниже страницы.

Пример: 3/6 - на экране третья страница из шести страниц. Если Вы хотите посмотреть одну из подстраниц подольше, нажмите кнопку **HOLD**. Подстраницы начнут снова меняться, если Вы нажмете кнопку **HOLD** повторно.

Непосредственный вызов одной из подстраниц

После нажатия кнопки **SUB.PG** в нижнем краю экрана появится, например P101/... Кнопками **0...9** задайте номер подстраницы, которую Вы хотите вызвать. Нужная подстраница будет найдена и показана. Чтобы ее покинуть повторно нажмите **SUB.PG**.

Отображение скрытой информации

Чтобы показать скрытый ответ, например, решение загадок, викторин, нажмите кнопку **REVEAL**.

Нажмите повторно, чтобы вновь спрятать скрытые слова.

Выбор страниц

Цифровыми кнопками введите номер интересующей страницы. Используйте цветные кнопки для выбора страниц или тематических разделов, которые индицируются в строке статуса соответствующими цветами.

Изменение размеров страницы

Последовательное нажатие на кнопку **SIZE** вызывает увеличение высоты букв в два раза вначале на верхней половине экрана, затем на нижней половине. Новое нажатие кнопки **SIZE** возвращает страницу телетекста к нормальному виду (без увеличения размеров букв).

Выключение телетекста

Нажмите **CANCEL** на ПДУ для выхода из режима телетекста.

Устранение неисправностей

При возникновении неисправностей в работе телевизора попробуйте выключить его и включить снова. Для устранения неисправностей можно также воспользоваться приведенной ниже таблицей. Если неисправность не исчезает, обратитесь за помощью к техническим специалистам.

Симптом	Возможная причина	Способ устранения
Шум и снег на изображении	<ol style="list-style-type: none"> 1. Поврежден антенный кабель или штекер. 2. Неправильная настройка на канал. 3. Не верно выбран тип антенного кабеля. 4. Антенна установлена неправильно. 5. Слабый сигнал. 	<ol style="list-style-type: none"> 1. Проверьте исправность антенного кабеля и штекера. 2. Перенастройте телевизор на канал. 3. Проверьте тип антенного кабеля (VHF/UHF). 4. Настройте направление и расположение антенны. 5. Попробуйте использовать антенный усилитель.
Изображение лучше, но зашумлено	Неправильно установлена телевизионная система.	Войдите в меню «Настройка» и переустановите систему звука.
Нет звука и изображения	Не подключен или неисправен сетевой шнур.	<ol style="list-style-type: none"> 1. Проверьте сетевой шнур. 2. Проверьте, что телевизор не находится в дежурном режиме. 3. Проверьте, что сетевой выключатель включен.
Полосы на изображении	Помехи от автомобильного электрооборудования, ламп дневного света, электродвигателей и т.д.	Не используйте оборудование создающее помехи рядом с телевизором. Подберите положение антенны и кабеля, чтобы уменьшить помехи приему телевизионных программ.
Повторы на изображении	<ol style="list-style-type: none"> 1. Отражение телевизионных сигналов от зданий и рельефа местности. 2. Неправильный выбор антенны. 	<ol style="list-style-type: none"> 1. Используйте остронаправленную внешнюю антенну. Используйте точную настройку на канал. 2. Отрегулируйте положение наружной антенны.
Нет цвета	<ol style="list-style-type: none"> 1. Установлена слишком малая насыщенность цвета. 2. Неверно установлена система цвета. 	<ol style="list-style-type: none"> 1. Установите необходимую насыщенность цвета в меню «Изображение». 2. Установите систему цвета в меню «Настройка».
Нет звука	<ol style="list-style-type: none"> 1. Установлен слишком низкий уровень громкости. 2. Звук отключен. 3. Система звука выбрана неправильно. 	<ol style="list-style-type: none"> 1. Отрегулируйте уровень громкости. 2. Включите звук кнопкой «MUTE» на ПДУ. 3. Измените систему звука в меню «Настройка».
Нет компьютерного изображения мигает красный индикатор	Сигнальный кабель не подключен или неисправен.	Проверьте сигнальный кабель, переподключите его или замените в случае неисправности.
Нет управления от пульта ДУ или дальность действия мала	<ol style="list-style-type: none"> 1. Приемник ДУ закрыто внешними предметами. 2. Разрядились элементы питания ПДУ. 	<ol style="list-style-type: none"> 1. Уберите предметы закрывающие приемник ДУ. 2. Замените элементы питания в ПДУ.
Плохое качество компьютерного изображения	<ol style="list-style-type: none"> 1. Неверные настройки. 2. Установлено неоптимальное разрешение. 	<ol style="list-style-type: none"> 1. Используйте функцию автоформата. 2. Установите оптимальное разрешение.

Устранение неисправностей

Компьютерное изображение не на весь экран или смещено	1. Неверные настройки. 2. Установлено неоптимальное разрешение.	1. Используйте функцию автоформата. 2. Настройте сдвиг по горизонтали и вертикали. 3. Используйте (клавиша ZOOM) формат экрана 1:1 (Точное сканирование)
Выключение сопровождается шумом	Переходный процесс в электрических цепях	Это нормально
Телевизор работает неправильно или не работает	Нормальное функционирование нарушено внешним воздействием: молнией, разрядом статического электричества и т.д.	Выключите телевизор сетевым выключателем и вновь включите через 1 — 2 минуты.

Предостережение: Не допускайте, чтобы изображение на экране не менялось в течение длительного промежутка времени, используйте процедуру защиты экрана. Неподвижное высококонтрастное изображение может оставить «тень» на экране. Обычно, при отключении, тень постепенно исчезает, но в дальнейшем может снова появиться. Подобная неисправность не является гарантийным случаем.

ТЕХНИЧЕСКОЕ ОБСЛУЖИВАНИЕ

Могут быть предотвращены неисправности, появляющиеся на ранних этапах. Тщательная и регулярная чистка может продлить время исправной работы вашего телевизора. Не забудьте выключить питание и отсоедините кабель питания перед началом чистки.

ЧИСТКА ЭКРАНА

1. Есть отличный способ удалить на некоторое время пыль с экрана. Смочите мягкую ткань в смеси теплой воды и небольшого количества смягчителя ткани или средства для мытья посуды. Отожмите ткань до почти сухого состояния и используйте ее для чистки экрана.
2. Убедитесь, что избыток воды не попадает на экран, дайте ему высохнуть на воздухе до включения телевизора.

ЧИСТКА КОРПУСА

Чтобы удалить грязь или пыль, протрите корпус мягкой, сухой, безворсовой тканью. Не используйте влажную ткань.

ДЛИТЕЛЬНОЕ ОТСУТСТВИЕ

Если вы планируете не использовать телевизор в течение длительного времени (например, во время отпуска), желательно отключить кабель питания для защиты от возможного воздействия молнии или скачков напряжения.

Жидкокристаллический телевизор – это высокотехнологическое изделие. Экран телевизора содержит несколько миллионов тонкопленочных транзисторов, что обеспечивает идеальное и живое изображение. Иногда на экране телевизора могут появиться несколько неактивных пикселей в форме фиксированных точек синего, зеленого, красного, черного или белого цвета. Имейте в виду, что это не оказывает влияния на работоспособность телевизора и не является дефектом.

Все LCD панели соответствуют классу II по ISO 13406-2

Стандартом ISO 13406-2 определены 4 класса качества LCD в зависимости от количества дефектных пикселей. Большинство жидкокристаллических телевизоров и дисплеев ведущих мировых производителей соответствуют допуску класса II.

Классификация жидкокристаллических дисплеев в зависимости от числа дефектных элементов изображения приведена в таблице 1.

Стандарт ISO 13406-2 различает 4 типа дефектных пикселей

Тип 1 – постоянно горящие пиксели (белые);

Тип 2 – постоянно негорящие пиксели (чёрные);

Тип 3 – пиксели с другими дефектами, включая дефекты сабпикселей и ячеек RGB, составляющих пиксель. Это означает постоянно горящие красные, зеленые и синие пиксели;

Тип 4 - (группа дефектных пикселей) – несколько дефектных пикселей в квадрате 5x5 пикселей.

Таблица 1. Допустимое число дефектных пикселей на миллион пикселей

Класс	ТИП-1	ТИП-2	ТИП-3	Число кластеров, содержащих	Число кластеров, содержащих более 1 дефекта типа 3
II	2	2	5	0	2

БЕЗОПАСНАЯ УТИЛИЗАЦИЯ



Ваше устройство спроектировано и изготовлено из высококачественных материалов и компонентов, которые можно утилизировать и использовать повторно.

Если товар имеет символ с зачеркнутым мусорным ящиком на колесах, это означает, что товар соответствует Европейской директиве 2012/19/EU.

Ознакомьтесь с местной системой раздельного сбора электрических и электронных товаров. Соблюдайте местные правила.

Утилизируйте старые устройства отдельно от бытовых отходов. Правильная утилизация вашего товара позволит предотвратить возможные отрицательные последствия для окружающей среды и здоровья людей.



Класс защиты 2.



Товар сертифицирован.

СЕРТИФИКАЦИЯ

Сертификат соответствия требования ТР ТС 004/2011 «О безопасности низковольтного оборудования», ТР ТС 020/2011 «Электромагнитная совместимость технических средств» №ТС RU С-RU.АЖ 26.В.04217, срок действия с 18.09.2018 по 17.09.2019 включительно, выдан ООО «Гамма-Тест» ТУ 26.40.20-002-02898057-2017

АДРЕС ИЗГОТОВИТЕЛЯ

ООО «Квант», 124460, г. Москва, г. Зеленоград, Проезд №4801, дом 7, стр.5.

Технические характеристики

Модель	H32D8000Q H32D8100Q	H39D8000Q	F43D8000Q
Размер экрана по диагонали	31,5" (80 см)	39" (99 см)	43" (108 см)
Тип панели	DLED HD-ready	DLED HD-ready	DLED FullHD
Разрешение	1366 x 768	1366 x 768	1920 x 1080
Яркость	260 кд/м ²	260 кд/м ²	260 кд/м ²
Контрастность	1400:1	3000:1	1200:1
Время отклика матрицы	8 мс	8 мс	8 мс
Углы обзора по горизонтали/вертикали	178/178 град.	178/178 град.	178/178 град.
ТВ-тюнер			
Типы принимаемых ТВ сигналов	DVB-T2/DVB-T/DVB-C/ATV	DVB-T2/DVB-T/DVB-C/ATV	DVB-T2/DVB-T/DVB-C/ATV
Диапазон принимаемых сигналов ATV	48,25-863,25МГц	48,25-863,25МГц	48,25-863,25МГц
Диапазон принимаемых сигналов DVB-T2	6-12 каналы/174-230 МГц;	6-12 каналы/174-230 МГц;	6-12 каналы/174-230 МГц;
Диапазон принимаемых сигналов DVB-C	54-858 МГц	54-858 МГц	54-858 МГц
Системы цветности ТВ	PAL/SECAM	PAL/SECAM	PAL/SECAM
Система звука ТВ	BG/DK/I/L/NICAM/A2	BG/DK/I/L/NICAM/A2	BG/DK/I/L/NICAM/A2
Количество запоминаемых каналов	256(ATV), 1000(ЦТВ)	256(ATV), 1000(ЦТВ)	256(ATV), 1000(ЦТВ)
PVR (запись ЦТВ каналов)	да	да	да
TimeShift (отложенный просмотр ЦТВ)	да	да	да
Мощность звука	2 x 10 Вт	2 x 10 Вт	2 x 10 Вт
Русифицированный телетекст	да (1000 страниц)	да (1000 страниц)	да (1000 страниц)
Часы	да	да	да
Таймер включения/выключения	да/да	да/да	да/да
Коммутация			
HDMI вход	3 (CEC, ARC)	3 (CEC, ARC)	3 (CEC, ARC)
Версия HDMI	1.4a, HDCP 1.3	1.4a, HDCP 1.3	1.4a, HDCP 1.3
Цифровой аудио выход	коаксиальный	коаксиальный	коаксиальный
USB	2	2	2
Общие			
Электропитание	~110-242В, 50/60Гц	~110-242В, 50/60Гц	~170-242В, 50/60Гц
Потребляемая мощность в режиме	не более 40 Вт / 0,5 Вт	не более 57 Вт / 0,5 Вт	не более 70 Вт / 0,5 Вт
Толщина рамки верх (мм)	12	12	12
Толщина рамки лев./прав. (мм)	12	12	12
Толщина рамки низ (мм)	22	22	22
Габариты ТВ без подставки (мм)	735 x 74 x 433	885 x 66 x 509	968 x 67 x 568
Габариты ТВ с подставкой (мм)	735 x 208 x 469	885 x 208 x 556	968 x 208 x 615
Крепление на стену (мм) VESA	100 x 100	200 x 100	200 x 100
Цвет	черный (H32D8000Q)	черный	графитовый
	графитовый (H32D8100Q)		

Назначение оборудования

Телевизор – это электронное устройство для приёма и отображения изображения и звука, передаваемых по беспроводным каналам или по кабелю (в том числе телевизионных программ или сигналов от устройств воспроизведения видеосигнала — например, DVD/Blu-ray-проигрывателей, игровых приставок и т.д.).

Общие рекомендации

- Способы сборки и установки подставки устройства, подключения его к другим устройствам, правила и условия безопасной эксплуатации, технические характеристики и параметры подробно описаны в руководстве пользователя.
- Хранение и транспортировка устройства должны производиться в оригинальной упаковке. Оберегайте устройство от воздействия пыли, грязи, ударов, влаги, огня, прямых солнечных лучей и прочих воздействий внешней среды.
- Реализация устройства должна производиться в соответствии с действующим законодательством РФ.
- При обнаружении любых сбоев в работе, рекомендуется немедленно отключить устройство и обратиться в авторизованный сервисный центр (ссылку на их актуальный список можно найти на последней странице гарантийного талона).
- После окончания срока службы изделия его нельзя выбрасывать вместе с обычным бытовым мусором. Вместо этого оно подлежит сдаче на утилизацию в соответствующий пункт приема электрического и электронного оборудования для последующей переработки и утилизации в соответствии с федеральным или местным законодательством. Обеспечивая правильную утилизацию данного продукта, вы помогаете сберечь природные ресурсы и предотвращаете ущерб для окружающей среды и здоровья людей, который возможен в случае ненадлежащего обращения. Более подробную информацию о пунктах приема и утилизации данного продукта можно получить в местных муниципальных органах или на предприятии по вывозу бытового мусора.

Месяц и год изготовления устройства указаны на стикере, находящемся на задней панели.

www.dexp.club