



**A350**





## **Уважаемый покупатель!**

Благодарим Вас за выбор продукции, выпускаемой под торговой маркой «DEXP».

Мы рады предложить Вам изделия, разработанные и изготовленные в соответствии с высокими требованиями к качеству, функциональности и дизайну. Перед началом эксплуатации телефона внимательно прочитайте данное руководство, в котором содержится важная информация, касающаяся Вашей безопасности, а также рекомендации по правильному использованию телефона и уходу за ним. Позаботьтесь о сохранности настоящего руководства, используйте его в качестве справочного материала при дальнейшем использовании телефона.

Рекомендуем обратиться на сайт <https://dexp.club> и ознакомиться с полной версией руководства пользователя, информацией о поддерживаемых функциях. Техническую поддержку по работе данного устройства Вы можете получить по адресу <https://dexp.club/feedback/>.

Смартфон - это тип мобильного телефона, предназначенный для работы в сетях сотовой связи и работающий под управлением мобильной операционной системы.

## Информация о безопасности



Ни в коем случае не используйте мобильный телефон во время управления автомобилем. Для совершения звонков используйте гарнитуру.



Не пользуйтесь телефоном, когда находитесь на борту воздушного судна. Сигналы мобильной сети могут создавать помехи для системы навигации.



Выключайте телефон в местах с потенциально взрывоопасной атмосферой или в местах, где присутствуют легковоспламеняющиеся объекты (например, на заправочных станциях, складах топлива, а также на химических заводах).



Соблюдайте правила пользования телефоном в больницах и других общественных местах. Обратите внимание на то, что телефон может создавать помехи для медицинского оборудования (например, слуховых аппаратов).



Никогда не пытайтесь самостоятельно разбирать или ремонтировать телефон. Это должно выполнять лицо, имеющее специальное разрешение. Нарушение данного условия отменяет гарантийные обязательства.



Перед тем как подключать телефон к какому-либо устройству, внимательно ознакомьтесь с инструкцией. Ни в коем случае не подключайте к телефону никакое не предназначенное для этого оборудование.



Для совершения экстренного вызова убедитесь в том, что телефон включен и находится в зоне действия сети какого-либо оператора, а функция звонка активна. Таким же образом, как набираете обычный номер телефона для звонка, наберите номер для экстренного вызова 112 и нажмите кнопку вызова. Объясните сотруднику экстренной службы, где вы находитесь и что с вами случилось.

## Аккумулятор

---

- Перед подзарядкой не нужно полностью разряжать аккумулятор. В отличие от других аккумуляторных систем, в данном аккумуляторе отсутствует эффект памяти, способный сократить срок службы аккумулятора.
- Используйте только оригинальные аккумуляторы и зарядные устройства DEXP.
- Не разбирайте аккумулятор и не допускайте короткого замыкания его контактов.
- Следите за чистотой металлических контактов аккумулятора.
- Замените аккумулятор в случае значительного уменьшения периода его работы без подзарядки. Аккумулятор можно зарядить несколько сотен раз, прежде чем потребуется его замена.
- Для продления срока службы перезаряжайте аккумулятор после продолжительного бездействия.
- Не подвергайте зарядное устройство воздействию прямых солнечных лучей, а также не пользуйтесь им в среде высокой влажности, например, в ванной комнате.
- Не оставляйте аккумулятор в местах с очень высокой или низкой температурой, поскольку это может сократить его срок службы.
- Фактическое время работы от аккумулятора зависит от конфигурации сети, установок устройства, условий эксплуатации, состояния батареи и окружающей среды.
- Немедленно прекратите зарядку батареи, если она стала издавать неприятный запах или перегрелась.
- Ни в коем случае нельзя самостоятельно разбирать АКБ.
- Прокол или смятие элементов может привести к внутреннему короткому замыканию, с последующим возгоранием и взрывом.
- При разгерметизации корпуса АКБ, внутрь элемента может попасть вода или сконденсироваться атмосферная влага, что может привести к реакции с выделением водорода и возгоранию.

## Схема устройства



1. Разъём для наушников (3.5 мм).
2. USB-разъём (для зарядки и синхронизации с компьютером).
3. Фронтальная камера.
4. Ресивер.
5. Кнопки регулировки громкости.
6. Клавиша POWER (Вкл./Выкл. устройство, Блок./Разблок. экран).
7. Основная камера.
8. Вспышка.
9. Микрофон.
10. Динамик.

## **Технические характеристики**

---

**Операционная система:** Android™ 9 Pie (Go edition).

**Дисплей:** 5", разрешение 960x480, TN.

**Процессор:** MT6580M, 4x1.3 ГГц.

**Постоянная память:** 32 Гб.

**Оперативная память:** 1 Гб.

**Размеры (д/ш/в):** 144.5 x 73.2 x 10.2 мм.

**Ёмкость батареи:** 2500 мАч.

**Основная камера:** 2 Мп FF.

**Фронтальная камера:** 2 Мп FF.

**Беспроводные модули:** Wi-Fi, BT, 3G, GPS.

**Поддержка карт памяти:** micro SD.

**Датчики:** акселерометр.

## **Комплектация**

---

- Смартфон.
- Зарядное устройство.
- USB-кабель.
- Руководство пользователя.

## Установка SIM-карты и карты памяти

1. Отключите телефон, удерживая несколько секунд клавишу Power.
2. Откройте заднюю крышку телефона.
3. Установите SIM-карты и карту памяти в слот как это показано на схеме.
4. Закройте заднюю крышку телефона.

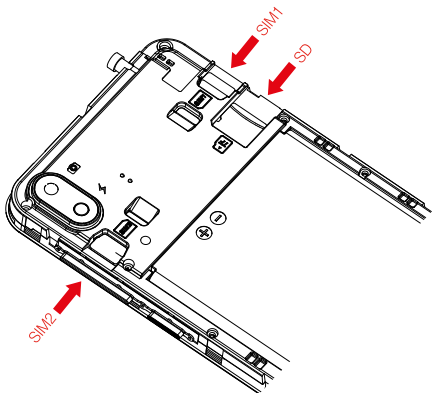

## Зарядка аккумулятора устройства

1. Подсоедините зарядное устройство к телефону.
2. Вставьте вилку зарядного устройства в розетку.
3. Индикатор уровня заряда батареи будет мигать до тех пор, пока батарея не зарядится полностью.
4. Во время зарядки батарея обычно нагревается, это совершенно нормально.

**Внимание:** убедитесь в том, что зарядное устройство находится в соответствующем разъеме. В противном случае телефон заряжаться не будет. Убедитесь, что уровень напряжения и мощность в сети соответствует номинальному напряжению и мощности зарядного устройства. Если батарея полностью разряжена, перед появлением индикатора зарядки на дисплее пройдет некоторое время. После этого Вы можете начать пользоваться телефоном.



## Включение/выключение телефона

---

Нажмите и удерживайте кнопку **Power** в течение некоторого времени для включения телефона. На экране появится анимация включения питания.

Введите PIN-код (при необходимости) и нажмите кнопку ОК для подтверждения. PIN-код предоставляется Вашим оператором сети.

Для завершения настройки телефона следуйте инструкциям на экране.

Для отключения телефона нажмите и удерживайте кнопку **Power**.

## Экран

---

По умолчанию блокировка экрана выключена.

Для включения блокировки коснитесь (⚙️) > (🔒)  
Безопасность > Блокировка экрана.

После этого текущий экран будет заменён на экран блокировки.

## Разблокировка экрана

---

Нажмите кнопку Power.

Проведите по экрану вверх для разблокировки.

## Создание снимка экрана

---

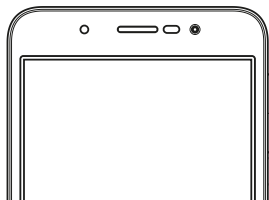

Нажмите  
и задержите клавиши  
**Power+уменьшение  
громкости.**



Вы можете выбрать в настройках специальный жест. Для этого проведите тремя пальцами по экрану вниз\*.

\*Присутствует не во всех моделях.

## **Нажатие и удержание**

---

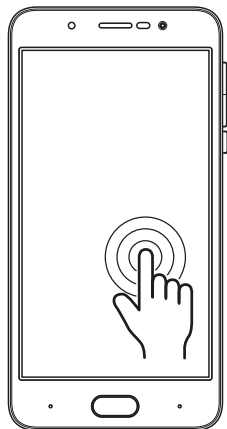

Коснитесь экрана и удерживайте палец в течение двух секунд. Появится менеджер рабочих столов.

Нажмите и держите иконку для её перетаскивания или удаления с главного экрана.

## **Перетягивание**

---

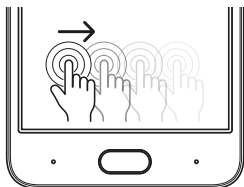

Коснитесь пальцем экрана и перемещайте элементы на экране, не отрывая палец от экрана.

## Растягивание

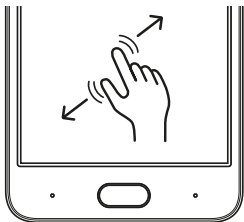

В некоторых приложениях вы можете изменять масштаб с помощью «растягивания» и «стягивания» двумя пальцами.

## Уведомления

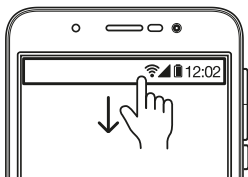

Панель уведомлений располагается в верхней части экрана. Для доступа к панели уведомлений потяните пальцем от верхнего края экрана вниз.



Если вы проведете пальцем один раз, отобразятся 6 первых параметров, два раза — отобразятся остальные быстрые настройки.

## Камера

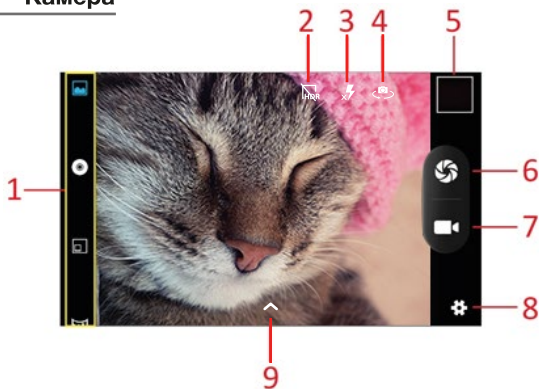

1. Режимы съёмки.
2. Включение/выключение HDR.
3. Управление вспышкой.
4. Смена камер.
5. Галерея.
6. Кнопка затвора.
7. Режим видео.
8. Настройки.
9. Фильтры.

Фактический интерфейс камеры может отличаться в зависимости от модели.

## Учётная запись Google™

- Войдите в аккаунт Google с предложенного экрана настройки.  
ИЛИ
- Коснитесь (⋮) -> выберите приложение Google, например Google Play (▶) -> Добавьте адрес электронной почты -> Google.

## Перенос данных на новое устройство



---

1. Войдите под учётной записью Google на старом устройстве.
2. Перейдите в пункт «Резервное копирование» и дождитесь его окончания.
3. Перейдите в раздел «Восстановление и сброс» на новом устройстве.
4. Войдите в аккаунт Google.
5. Дождитесь окончания восстановления.

## Сканер отпечатка пальца\*

---

Осуществляет разблокировку смартфона путём сканирования отпечатка пальца.

Чтобы добавить отпечаток пальца коснитесь Настройки (  ) - Безопасность (  ) - выберите пункт Отпечатки пальцев и следуйте подсказкам на экране.

\*Присутствует не во всех моделях.

## Правила и условия хранения, перевозки, реализации и утилизации

---

Хранение и транспортировка устройства должны производиться в сухом помещении. Устройство требует бережного обращения, оберегайте его от воздействия пыли, грязи, ударов, влаги, огня и т.д. Реализация устройства должна производиться в соответствии с действующим законодательством РФ.

По окончании срока службы изделия не выбрасывайте его вместе с остальными бытовыми отходами. Утилизация данного изделия должна быть осуществлена согласно местным нормам и правилам по переработке отходов. Утилизация изделий позволяет предотвратить нанесение потенциального вреда окружающей среде и здоровью человека в результате неконтролируемого выброса отходов и рационально использовать материальные ресурсы. За более подробной информацией по сбору и утилизации отслужившего электрического и электронного оборудования, осуществляемым бесплатно и по Вашему месту жительства, обратитесь в соответствующее управление Вашего муниципального органа власти.



## Дополнительная информация

---

### **Изготовитель:**

Рэйнбоу Комьюникейшн Ко., Лимитед  
Каб. 803, Шэвэлир Хаус, Чэтэм Роуд Саус 45-51, Цим Ша  
Цуй, Коулун, Гонконг, Китай.

### **Импортер / уполномоченное изготовителем лицо:**

ООО «Атлас», 690068, Россия, Приморский край,  
г. Владивосток, проспект 100-летия Владивостока,  
дом 155, корпус 3, офис 5.

Товар соответствует требованиям технического регламента Евразийского экономического союза ТР ЕАЭС 037/2016 "Об ограничении применения опасных веществ в изделиях электротехники и радиоэлектроники".

Спецификации и информация о продукте и его внешний вид могут быть изменены без уведомления пользователя в целях улучшения качества продукта.

Фактический интерфейс устройства может отличаться от представленного в данном руководстве.

Google, Android и Google Play являются товарными знаками компании Google LLC.

## Гарантийный талон

---

SN/IMEI: \_\_\_\_\_

Дата покупки: \_\_\_\_\_

Название магазина: \_\_\_\_\_

Производитель устанавливает срок гарантии 1 год на это изделие и гарантирует, что изделие не имеет дефектов в материалах, сборке и гарантирует бесперебойную работу в течение всего гарантийного срока. Гарантийный период исчисляется с момента приобретения изделия и распространяется только на новые продукты.

В гарантийное обслуживание входит бесплатный ремонт или замена вышедших из строя элементов оборудования не по вине потребителя в течение гарантийного срока, на территории уполномоченных сервисных центров, при условии эксплуатации изделия согласно руководству пользователя.

Срок службы изделия, предназначенного для личного, не профессионального использования, составляет 2 года, при условии соблюдения правил эксплуатации.

Производитель устанавливает срок гарантии на комплектные аккумуляторную батарею и зарядное устройство 6 месяцев, и срок эксплуатации 1 год.

Срок гарантии на прочие комплектные аксессуары - 3 месяца, срок эксплуатации – 6 месяцев.

