

DEXP

ПАЙДАЛАНУШЫ НҰСҚАУЛЫҒЫ

**Планшет
DEXP**

**Ursus
H370**

Мазмұны

Сақтық шаралары	5
Аккумулятор батареясымен (Li-pol/Li-ion) жұмыс істеу жөніндегі ұсыныстар....	6
Құрылғы схемасы	9
Құрылғыны пайдалану	10
Зарядтау	10
Қосу және өшіру	10
Сенсорлық экран	10
Wi-Fi пайдалану	10
SIM картасын және microSD жад картасын орнату	11
SD картасы мен орнатылған жадты біріктіру	12
Хабарландырулар тақтасының көмегімен	12
Жүйе параметрлерінің көмегімен	13
SD картасын ішкі жадтан ажырату	15
Техникалық сипаттамасы	16
Ықтимал проблемалар және олардың шешімдері	17
Жиынтық	17
Монтаждау, сақтау, тасымалдау, сату және утилизациялау ережелері мен шарттары	18
Қосымша ақпарат	19

Құрметті сатып алушы!

«DEXP» сауда маркасымен шығарылатын өнімді таңдағаныңыз үшін алғыс білдіреміз.

Сапасына, функционалдығы мен дизайнына қойылатын жоғары талаптарға сәйкес әзірленген және дайындалған бұйымдар мен құрылғыларды ұсынуға қуаныштымыз. Пайдалануды бастаудан бұрын қауіпсіздігіңізге қатысты маңызды ақпарат пен өнімді дұрыс пайдалану және оған күтім жасау жөніндегі ұсыныстар көрсетілген осы нұсқаулықты мұқият оқып шығыңыз. Осы Нұсқаулықты сақтап қойыңыз және бұйымды әрі қарай пайдаланған кезде оны анықтамалық материал ретінде пайдаланыңыз.

Планшеттік дербес компьютер – бұл сенсорлық дисплейі бар тасымалдауға қолайлы жеке компьютер. Бұл әртүрлі мәселелерді шешу үшін бірдей дәрежеде тиімді пайдаланылатын әмбебап көпфункционалы құрылғы болып табылады.

Құрылғы мынадай мақсаттар үшін пайдаланылады:

- Интернетке қолжетімділік;
- электрондық кітаптарды оқу;
- мультимедиялық файлдарды пайдалану;
- жад карталарын пайдалану;
- ойындар мен әртүрлі қосымшаларды пайдалану.

Сақтық шаралары

Пайдалануды бастаудан бұрын бұл нұсқаулықты мұқият оқып шығыңыз және оны болашақта пайдалану үшін қолжетімді жерде сақтаңыз. Кепілдік талонының толтырылғанын тексеріңіз және оны тауар чегімен және қаптамамен бірге сақтаңыз. Төменде көрсетілген сақтық шараларын орындау қауіпті жағдайлардың пайда болу қаупін азайтуға көмектеседі.

- Құрылғыға өте жоғары/төмен температура (0°C және +35°C аралығында рұқсат етілген), шаң, ылғалдық, тікелей түсетін күн сәулесі, қатты діріл және күшті электромагниттік сәулелену әсер етпеуі тиіс.
- Құрылғыға сұйықтықтың кіруін болдырмаңыз. Суға түсіп кету қаупі бар жерлерде құрылғыны пайдаланбаңыз (мысалы, бассейн, сұқойма, ванна және т.б.).
- Нұсқаулықта көрсетілген интерфейс элементтерінің суреттері танысу мақсатында берілген және нақты суреттерден өзгеше болуы мүмкін.
- Өндіруші құрылғының басқа әзірлеушілердің кез келген қосымшаларымен толық үйлесімділігіне және бұл қосымшалардың дұрыс жұмыс істеуіне кепілдік бермейді.
- Құрылғының биіктіктен құлауына және қатты бетке соғылуына жол бермеңіз.
- Дауыс қаттылығы өте жоғары болғанда құлаққапты ұзақ уақыт пайдалану есту қабілетінен айрылуға әкелуі мүмкін.
- Батарея максимал жұмысқа қабілеттілігіне толық зарядтау мен зарядының бітуінің екі-үш циклінен кейін жететінін ескеріңіз.
- Деректердің жоғалуын болдырмау үшін файлдарыңыздың резервтік көшірмелерін жасау ұсынылады. Өндіруші мен сатушы кез келген деректердің жоғалуына жауапты болмайды.
- Өндіруші рұқсат еткен зарядтау құрылғылары мен аксессуарларды ғана пайдаланыңыз. Басқа аксессуарларды пайдалану кепілдік беру шарттарын бұзады және қауіпті болуы мүмкін.
- Балалар құрылғыны ересектердің бақылауымен пайдалануы керек.
- Өндіруші тұтынушыға алдын ала хабарламай-ақ құрылғының сипаттамаларына өзгерістер енгізу құқығын сақтап қалады. Болуы мүмкін қолайсыздықтар үшін кешірім сұраймыз.
- Құрылғының корпусын тазалау үшін мақтадан істелген жұмсақ матаны пайдаланыңыз. Химиялық заттарды пайдаланбаңыз, олар құрылғыны зақымдауы мүмкін.
- Құрылғының корпусын ашпаңыз. Құрылғыда тұрмыс жағдайларында жөндеуге болатын бөлшектер жоқ. Білікті маманның қызметін пайдаланыңыз.
- Құрылғы коммерциялық мақсатта пайдалануға арналмаған.
- Бұл құрылғы балалар мен қозғалу, сезу немесе ақыл-ой қабілеттері шектеулі адамдардың (олардың жанында қауіпсіздікке жауапты басқа бақылаушы адам болмаса) пайдалануына арналмаған. Балаларға құрылғымен ойнауға рұқсат етпеңіз.

Аккумулятор батареясымен (Li-pol/Li-ion) жұмыс істеу жөніндегі ұсыныстар

Құрметті пайдаланушы, бұл құрылғыда қуат көзі ретінде литий негізіндегі аккумулятор пайдаланылады. Төменде берілген ақпаратты мұқият қарап шығыңыз, ол аккумуляторыңыздың қызмет мерзімін ұзартуға және оны пайдалану кезінде жағымсыз салдарларды болдырмауға көмектеседі.

Аккумулятордың табиғи тозуы

Құрылғыны ұзақ уақыт сақтағанда және пайдаланғанда аккумулятор (мәтінде әрі қарай – «АКБ») заряды мен сыйымдылығын жоғалтады. Құрылғыны пайдалану мерзімінде, зарядтау мен зарядының бітуінің 300 циклінен кейін (құрылғыны шамамен бір жыл пайдалану), АКБ сыйымдылығы номинал көрсеткіштен 80%-ға дейін төмендеуі мүмкін. Зарядтау мен зарядының бітуінің 400 циклінен кейін АКБ сыйымдылығы номинал сыйымдылықтан 60%-ға дейін төмендеуі мүмкін. Сыйымдылықтың көрсетілген шектерде және уақыт мерзімдерінде жарым-жартылай төмендеуі АКБ табиғи тозуы болып табылады және бұл қауға жатпайды.

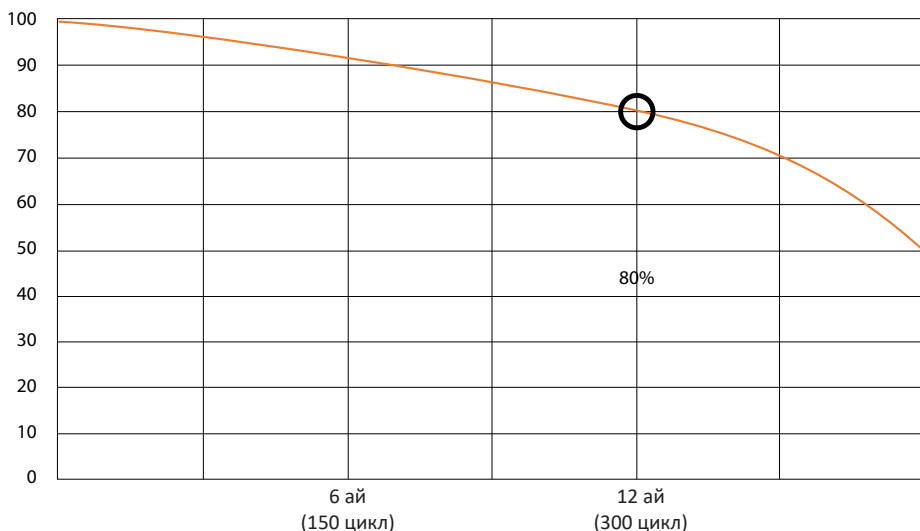

Аккумулятордың сыйымдылығы және зарядтау-зарядының бітуі циклдерінің саны

АКБ құрылғыдан бөлек сақталса да зарядын жоғалтады. Зарядтың өздігінен азаюы айына шамамен 5%. АКБ өзінің құрылымы бойынша ұзақ мерзімдік емес және пайдаланылмаса да тұрақты түрде нашарлайды. Температура жоғарырақ болған сайын және заряд мәні 40% деп есептелетін «оңтайлы» мәнінен (сақталушылық жағынан қарағанда) алыстаған сайын бұл нашарлау қарқындырақ болады. Басқаша айтқанда, егер АКБ пайдаланылмаса, зарядты 40–50% деңгейінде ұстаған жөн.

Түпнұсқалық зарядтау құрылғысын ғана пайдаланыңыз

Аккумулятор батареясының зарядтау-зарядының бітуі мүмкіндігі оған орнатылған контроллер арқылы басқарылады. Түпнұсқалық жиынтыққа кірмейтін сыртқы зарядтау құрылғыларында мәжбүрлі «жылдам зарядтау» режимдері өте зиянды болады, себебі заряд пен зарядтың азаю токтары шектеулі.

Аккумулятор батареясында «жад әсері» жоқ. Зарядтың кез келген деңгейінен АКБ зарядын бітіруді/зарядтауды бастауға болады. Құрылғылардың көпшілігінде зарядтау-зарядты бітіру деңгейі бойынша шектеу орнатылған – мысалы, егер заряд 90%-дан жоғары болса, контроллер АКБ зарядтауға мүмкіндік бермеуі мүмкін. Сондай-ақ ол АКБ элементтерінің істен шығуына жол бермей, оның зарядының толығымен бітуін болдырмайды («терең разряд» әсеріне байланысты).

Егер АКБ 2 апта және одан ұзағырақ уақыт зарядсыз күйде болса, оның элементтерінде сыйымдылықтың қайтымсыз жоғалу процесі болады, соның нәтижесінде АКБ өзі істен шығады.

Егер құрылғының АКБ заряды біткен болса және біраз уақыт пайдаланылмаған болса, құрылғыны пайдалануды жалғастырудан бұрын оны зарядтау құрылғысына шамамен 1–2 сағат қосуды қалдыру керек.

Температуралық режимді сақтаңыз

АКБ зарядталған күйде +15°C және +35°C аралығындағы температурада сақталуы тиіс. АКБ қоршаған ортадағы өте жоғары (50°C мәнінен жоғары) және өте төмен (-30°C мәнінен төмен) температураларда ұзақ уақыт пайдалануға нашар төзеді. Құрылғыға күн сәулесінің тікелей түсуіне жол бермеңіз және оны электрқыздырғыш сияқты жылу көзіне жақын қалдырмаңыз.

Зақымдалу белгілері бар АКБ бөлшектемеңіз, өртемеңіз, пайдаланбаңыз

Ешқашан АКБ өз бетіңізше бөлшектемеңіз және оның элементтерін зарядтамаңыз, мұны білікті мамандар ғана орындауы керек. Элементтердің тесілуі немесе жаншылуы ішкі қысқа тұйықталуға және соның нәтижесінде тұтануға және жарылысқа әкелуі мүмкін. АКБ корпусында саңылау пайда болса, элементтің ішіне су кіруі немесе онда атмосфералық ылғал конденсациялануы мүмкін және бұл сутек пайда болатын реакцияға және тұтануға әкелуі мүмкін. Зақымдалған АКБ адам денсаулығына зиянды заттарды бөліп шығарады.

Егер АКБ қалыпты режимде жұмыс істеуін тоқтатса, қандай да бір себепке байланысты деформацияланса (ісіну, тартылу және т.б.), ресми қызмет көрсету орталығына дереу хабарласу керек.

Назар аударыңыз: АКБ жұмыс уақыты желінің (Wi-Fi, 3G, LTE) параметрлеріне және көптеген басқа факторларға (орталық процессор жүктемесі, LCD дисплейінің жарықтығы және т.б.) тәуелді болады; нақты жұмыс уақыты көрсетілген мәнге сәйкес келмеуі мүмкін. АКБ зарядтау циклінің саны шектеулі және біраз уақыттан кейін оны ауыстыру қажет болуы мүмкін (АКБ үшін шектеулі кепілдік шарттарын кепілдік талонынан қараңыз). АКБ жұмыс уақыты пайдалану режиміне және параметрлерге тәуелді болады.

Құрылғыны төмен температураларда пайдалану жөніндегі ескертулер



Құрылғыны пайдалану үшін оңтайлы температура ауқымы – 0°C және +35°C аралығында.

Құрылғыны 0°C мәнінен төмен және +35°C мәнінен жоғары температурада пайдалану ұсынылмайды, себебі:

- дисплейлердің түстерді дұрыс беруі бұзылады, тезәрекеттігі төмендейді, олардың контрастылығы күрт жоғарылайды – экран «қарайып кетуі» мүмкін;
- құрылғының жұмыс істеп тұрғанына қарамастан, белгілі бір температурада сурет «қатып қалады» – қозғалмайтын болады;
- жылығаннан кейін дисплейлердің көпшілігінің бұрынғы функциялары қалпына келеді, бірақ қатты салқындаған жағдайда дисплейлер істен шығуы мүмкін;
- батареялар төмен температураларда пайдалануға арналмаған;
- АКБ қашан зарядталғанына қарамастан, батареясы қатты салқындаған аппарат өзінен-өзі өшіп қалуы мүмкін;
- батареяның жұмысқа қабілеттілігін қалпына келтіру үшін (кемінде жарым-жартылай) құрылғыны бөлме температурасына дейін жылытуға болады;
- суықта энергияны тұтыну, көптеген қату/жылыту циклдері, АКБ қатты салқындауы – мұның бәрі құрылғы батареясының максимал сыйымдылығын едәуір азайтады.

Құрылғы қатты салқындағанда (-20°C мәнінен төмен) және құрылғыны жылытқанда, ішкі компоненттерде конденсат пайда болуы мүмкін. Конденсаттың тұрақты түрде пайда болуы схемалардың металл элементтерінің тотығуына әкеліп, құрылғының істен шығуына себеп болуы мүмкін. Салқындаған жағдайда, құрылғының ішкі элементтері, дисплей мен корпус қатып қалады, осының нәтижесінде материалдар сынғыш және оңай зақымдалғыш болады.

Қатты салқындаудың салдарларын болдырмау үшін:

- **Құрылғыны жылы жерде сақтаңыз.**
Далада жүргенде, құрылғыны жылы ішкі қалтада ұстаңыз. Құрылғыны сыртқы қалталарда, сөмкелерде, барсеткаларда және соған ұқсас жерлерде сақтамау керек. Егер құрылғы сөмкеде болса, оны жылы қапта ұстаған дұрыс. Құрылғыны төмен температурада қысқа мерзімде пайдалануға рұқсат етіледі.
- **Құрылғыны жылы күйде зарядтаңыз.**
Зарядтаған кезде, литий-ион батареяларын тек +5°C және +45°C аралығындағы температурада зарядтауға болатынын есте сақтау керек. Салқын жерден жылы бөлмеге оралғаннан кейін, құрылғы бөлме температурасына дейін жылығанша күту керек, сонан соң ғана зарядтау құрылғысын қауіпсіз қосуға болады.
- **Температуралық шоқты болдырмаңыз.**
Жылы бөлмеге оралғаннан кейін, құрылғы бірқалыпты жылығанша күтіңіз. Бұл құрылғыда конденсаттың пайда болуына жол бермейді және оны коррозиядан қорғайды. Жылу көздеріне жақын жерде жылдам қыздыру экран элементтерінің, құрылғының ішкі схемасының зақымдалуына және құрылғының АКБ істен шығуына әкелуі мүмкін.

Құрылғы схемасы

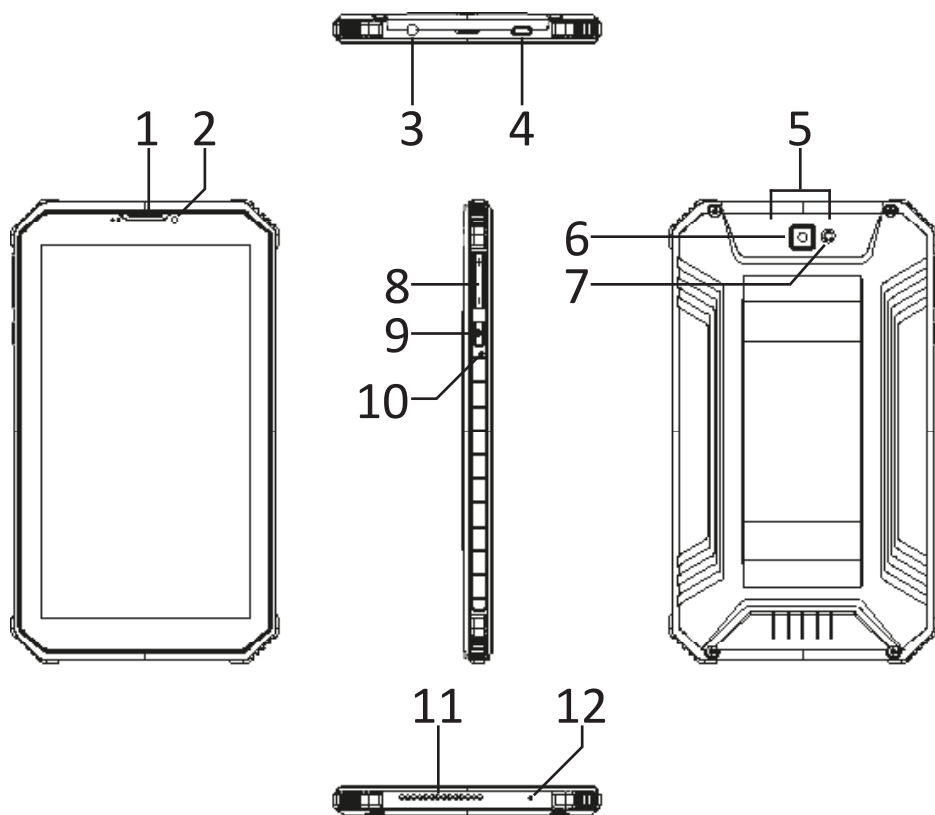

1. Алдыңғы динамик.
2. Алдыңғы камера.
3. Құлаққапқа арналған жалғағыш (3,5 мм)
4. Micro USB-жалғағыш (зарядтау және дербес компьютермен синхрондау үшін).
5. SIM картасына және жад картасына арналған слот.
6. Жарқыл.
7. Артқы камера.
8. Дыбыс деңгейін реттеу түймелері.
9. POWER (Қосу/Өшіру) түймесі.
10. RESET (құрылғыны мәжбүрлеп қайта жүктеу) түймесі. Инемен басу.
11. Динамик.
12. Микрофон.

Құрылғыны пайдалану

Зарядтау

Адаптерді құрылғыға, сонан соң электр розеткасына қосыңыз. Толық зарядтау үшін шамамен 4 сағат қажет.

Маңызды: Құрылғыны USB кәбілі арқылы да зарядтауға болады.

Қосу және өшіру

- Қосу: POWER түймесін 2 секунд басып тұрыңыз.
Өшіру: POWER түймесін 2 секунд басып тұрыңыз → «Выключить» (Өшіру) түймесін басыңыз → «OK» түймесін басыңыз.
- Ұшу режимін қосу/өшіру: POWER түймесін 2 секунд басып тұрыңыз → «Режим полёта» (Ұшу режимі) түймесін басыңыз.
- Ұйқы режимін қосу/өшіру: POWER түймесін 1 рет басыңыз.

Сенсорлық экран

Басу: қажетті нысанды 1 рет басыңыз.

Саусақпен жүргізіп өту: саусақты экранға тигізіп, оны кез келген жаққа жүргізіп өтіңіз, сонан соң жіберіңіз.

Басып тұру: ықтимал әрекеттерді көру үшін қажетті нысанды саусақпен бірнеше секунд басып тұрыңыз және жіберіңіз.

Wi-Fi пайдалану

- **Wi-Fi қосу**
Өтіңіз: «Настройки» (Реттеулер) → «Сеть и Интернет» (Желі және Интернет) → «Wi-Fi».
Функцияны қосыңыз.
- **Wi-Fi желілеріне қосылу**
Құрылғы жақын жердегі барлық қолжетімді желілерді автоматты түрде іздейді. Құлып суреті бар белгіше құпиясөзді енгізуді қажет ететін қорғалған желіні білдіреді.
 - Қажетті желіні басыңыз → қажет болса, құпиясөзді енгізіңіз → «Подключиться» (Қосылу) түймесін басыңыз.
 - Алдыңғы мәзірге/қосымшаға өту үшін «Вернуться» (Оралу) түймесін басыңыз немесе басты экранға оралу үшін «Домой» (Басты экран) түймесін басыңыз.

SIM картасын және microSD жад картасын орнату

SIM картасын және microSD жад картасын құрылғы жалғағышында көрсетілген бағыт бойынша тиісті жалғағышқа орнатыңыз:

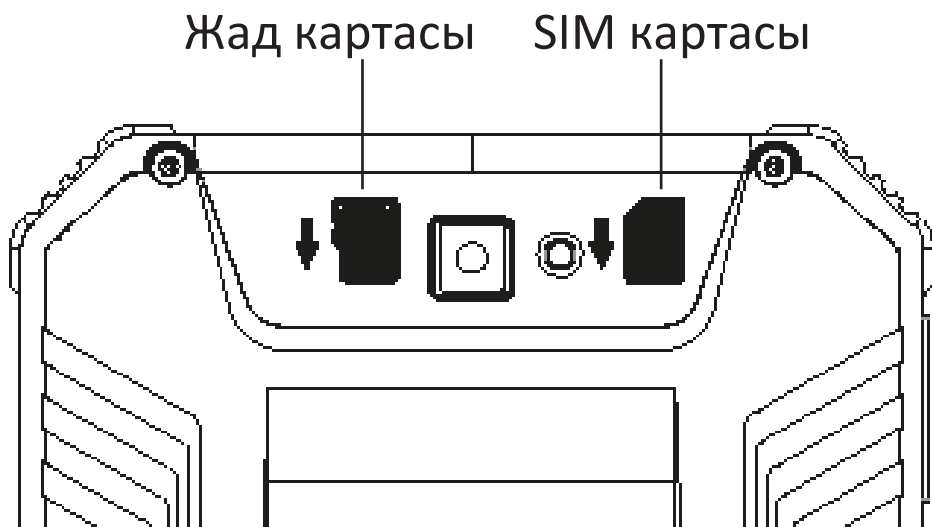

МАҢЫЗДЫ:

1. Деректердің жоғалуын немесе карталардың зақымдалуын болдырмау үшін, оларды құрылғы өшірілген күйде ғана орнату және шығарып алу керек.
2. Карталарды тым жиі салуға және шығарып алуға болмайды, себебі олар зақымдалуы мүмкін.

SD картасы мен орнатылған жадты біріктіру

Құрылғының жад көлемін арттыру үшін орнатылған SD картасын орнатылған жад картасымен бір логикалық қоймаға біріктіре аласыз.

Бұл операцияны орындағаннан кейін құрылғының ішкі жады қолжетімді болмайды. Бұл операцияны SD картасының жад көлемі құрылғының ішкі жадының көлемінен үлкен болса ғана орындау ұсынылады.

SD картасы істен шықса, барлық деректер жоғалады.

Назар аударыңыз! SD картасынан барлық деректер жойылады.

Хабарландырулар тақтасының көмегімен

1. SD картасын салыңыз.
2. Хабарландырулар тақтасына қол жеткізу үшін экранда саусақпен төменге жүргізіп өтіңіз.
3. «Настроить» (Реттеу) түймесін басыңыз.

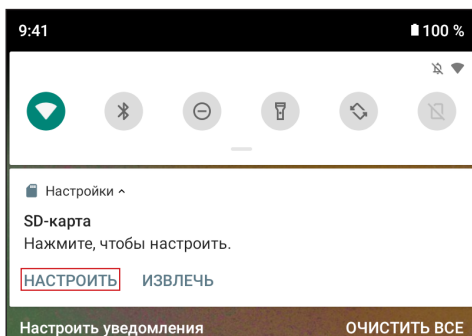

4. «Память телефона» (Телефон жады), сонан соң «SD-KAPTA: ФОРМАТИРОВАТЬ» (SD KAPTACЫ: ФОРМАТТАУ) түймесін басыңыз.

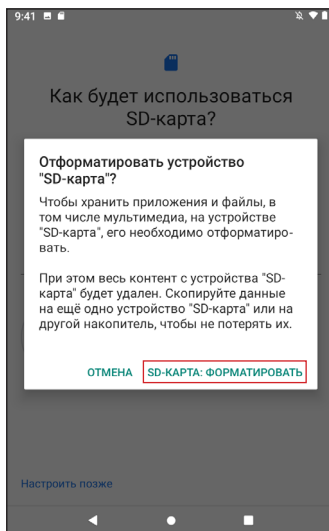
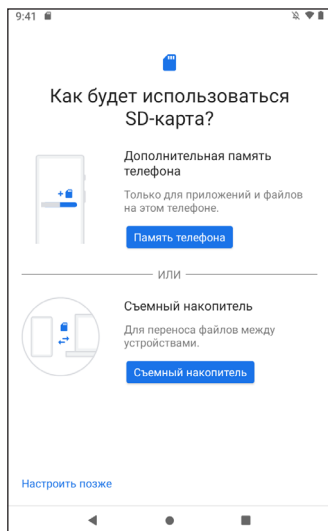

Жүйе параметрлерінің көмегімен

1. Жүйе параметрлеріне өтіңіз.
2. «Хранилище» (Қойма) пунктін таңдаңыз.
3. «SD-карта» (SD картасы) пунктін таңдаңыз.

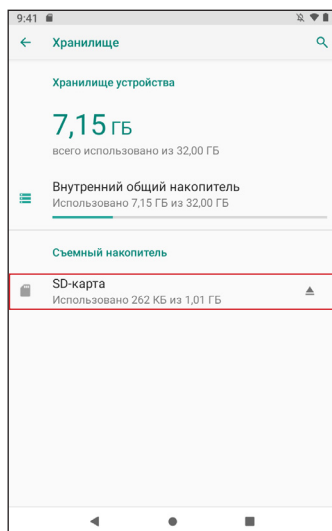

4. Жоғарғы оң жақ бұрыштағы мәзірді шақыру түймесін (⋮) басыңыз және «Настройка хранилища» (Қойманы реттеу) пунктін таңдаңыз. Ашылған терезеде «Внутренняя память» (Ішкі жад) пунктін таңдаңыз.

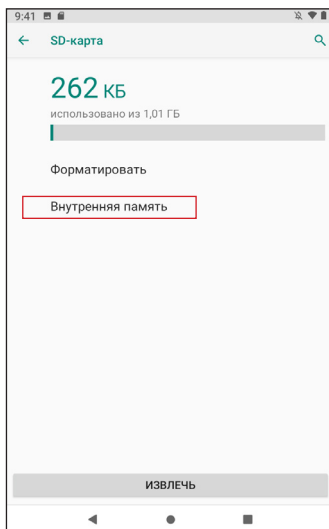
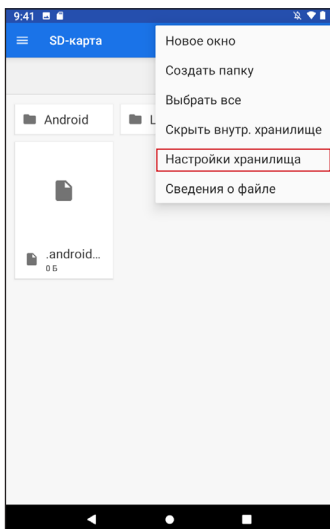

5. Жад картасынан барлық деректердің жойылатыны туралы ақпаратпен танысыңыз. Барлық қажетті файлдарды сақтаған болсаңыз, «SD-КАРТА: ФОРМАТИРОВАТЬ» (SD КАРТАСЫ: ФОРМАТТАУ) түймесін басыңыз.

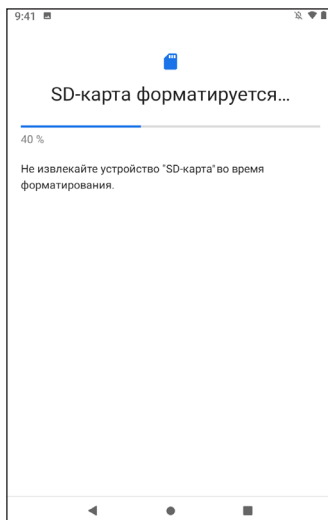
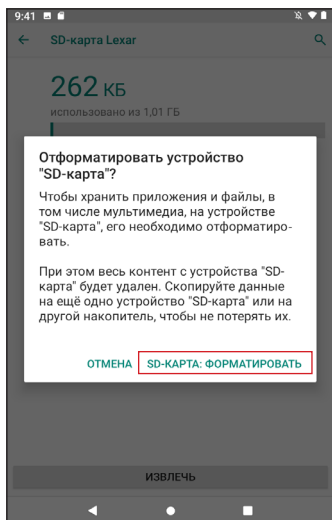

6. Процесті аяқтау үшін деректеріңізді жад картасына тасымалдаңыз.

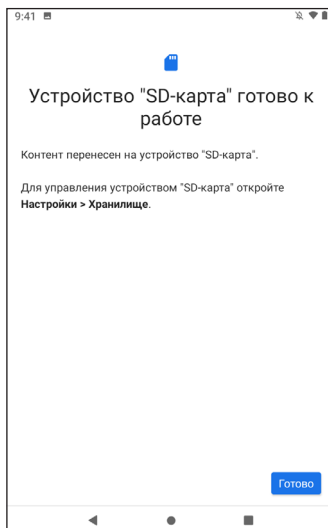
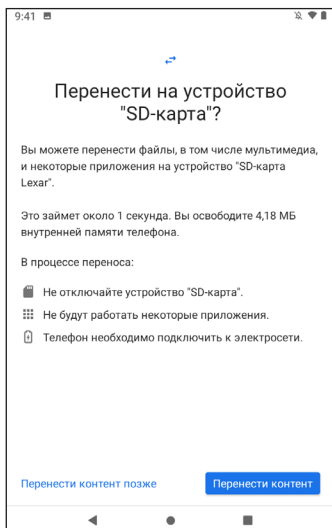

7. Құрылғыны қайта жүктеңіз.

SD картасын ішкі жадтан ажырату

1. Жүйе параметрлеріне өтіңіз.
2. «Хранилище» (Қойма) пунктін таңдаңыз.
3. «SD-карта» (SD картасы) пунктін таңдаңыз, сонан соң жоғарғы оң жақ бұрыштағы мәзірді шақыру түймесін (⋮) басыңыз және «Портативный носитель» (Портативті тасушы) пунктін таңдаңыз.

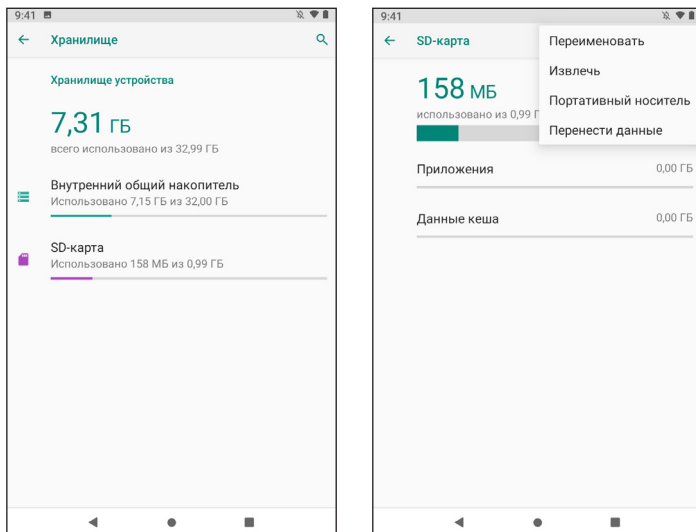

4. Жад картасынан барлық деректердің жойылатыны туралы ақпаратпен танысыңыз. Барлық қажетті файлдарды сақтаған болсаңыз, «ФОРМАТИРОВАТЬ» (ФОРМАТТАУ) түймесін басыңыз.

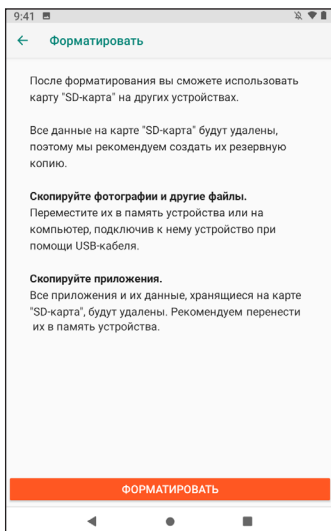

Техникалық сипаттамасы

- Үлгісі: Ursus H370.
- Экран: 7", IPS.
- Ажыратымдылығы: 1024 x 600.
- Процессор: SC7731E, 4 ядро, 1,3 ГГц.
- Оперативтік жад: 1 Гб.
- Ішкі жад: 32 Гб.
- Сымсыз модульдер: 3G, Wi-Fi, GPS, Bluetooth.
- Алдыңғы камера: 0,3 Мп.
- Артқы камера: 2 Мп.
- Батарея: 5000 мАсағ.
- Операциялық жүйе: Android™ 10 (Go edition).
Android – Google LLC компаниясының тауар белгісі.

Ықтимал проблемалар және олардың шешімдері

- 1. Құрылғы қосылмайды, тіпті зарядтау құрылғысы қосылған болса да:**
Зарядтау құрылғысының желіге қосылғанын тексеріңіз.
- 2. Құрылғы экранды және түймелерді басқан кезде жауап бермейді:**
 - Егер RESET түймесі болса, құрылғыны қайта жүктеу үшін оны басыңыз.
 - Құрылғыны өшіру үшін POWER түймесін 10–15 секунд басып тұрыңыз. Құрылғыны қайта қосу үшін осы әрекетті қайталаңыз.
- 3. Internet желісіне қол жеткізу мүмкін емес / желінің жылдамдығы төмен:**
 - Құрылғының Wi-Fi желісіне қосылғанын тексеріңіз.
 - Wi-Fi желісінің жұмыс жылдамдығына қолжетімділік нүктесі сигналының қуаты, арақашықтық және құрылғы мен қолжетімділік нүктесінің арасындағы кедергілер әсер етеді.
- 4. Қосымшаны арк файлынан орнату мүмкін емес:**
 - .ark файлының бұзылмағанын тексеріңіз.
 - Құрылғыны қайта жүктеңіз.
- 5. Видеофайлдар баяу көрсетіледі немесе көрсету мүмкін емес деген хабарландыру экранда пайда болады:**
Құрылғының видеофайлдың ажыратымдылығына және форматына қолдау көрсететінін тексеріңіз. Қажет болса, кәдімгі ДК көмегімен видеофайлды қайта түрлендіріңіз.
- 6. Деректерді тасушыны оқу мүмкін емес:**
Деректерді тасушының дұрыс қосылғанын тексеріңіз.
- 7. Құрылғыда деректер жоқ, бірақ алынған жад туралы ақпаратқа сәйкес көлем бос емес:**
Файлдық жүйе бұзылған. Дербес компьютерге қосып, құрылғыны форматтаңыз.
- 8. Құрылғының қанағаттандырылғысыз жұмыс істеуі, өнімділіктің төмендеуі, әлсін-әлсін қатып қалуы:**
Зауыттық реттеулерді қайта орнатыңыз.

Назар аударыңыз: жоғарыда көрсетілген шаралар көмектеспесе немесе проблемаңыз бұл бөлімде сипатталмаса, құрылғыны пайдалануды дереу тоқтатып, ресми қызмет көрсету орталығына хабарласыңыз.

Жиынтық

- DEXP құрылғысы.
- Зарядтауға арналған адаптер.
- USB кәбілі.
- Пайдаланушыға арналған нұсқаулық.

Монтаждау, сақтау, тасымалдау, сату және утилизациялау ережелері мен шарттары

- Құрылғы қандай да бір монтаждауды немесе тұрақты бекітуді талап етпейді.
- Құрылғы өндірушінің және тұтынушының жылытылатын үй-жайларында ауа температурасы 5°C және 40°C аралығында және ауаның салыстырмалы ылғалдылығы 80%-дан аспайтын жерде қаптамада сақталуы керек. Үй-жайларда коррозияны туғызатын агрессивті қоспалар (қышқылдардың, сілтілердің булары) болмауы тиіс.
- Құрылғы құрғақ ортада тасымалдануы керек.
- Құрылғы ұқыпты пайдалануды талап етеді, оны шаңның, ластанудың, соққылардың, ылғалдың, оттың және т.б. әсер етуінен қорғаңыз.
- Құрылғыны өткізу жергілікті заңнамаға сәйкес жүргізілуі тиіс.
- Құрылғының ақаулығы анықталған кезде дереу ресми қызмет көрсету орталығына хабарласу немесе құрылғыны утилизациялау керек.
- Бұйымның қызмет ету мерзімі аяқталғаннан кейін оны кәдімгі тұрмыстық қоқыспен бірге тастауға болмайды. Ұлттық немесе жергілікті заңнамаға сәйкес қайта өңдеу және утилизациялау үшін оны тиісті электр және электрондық жабдықты қабылдау орнына тапсыру керек. Бұл өнімді дұрыс утилизациялауды қамтамасыз ету арқылы, табиғи ресурстарды үнемдеп жұмсауға көмектесесіз және дұрыс пайдаланбаған жағдайда болуы мүмкін қоршаған ортаға және адамдардың денсаулығына зиянды болдырмайсыз. Осы өнімді қабылдау және утилизациялау орындары туралы толығырақ ақпаратты жергілікті муниципалдық органдардан немесе тұрмыстық қоқысты шығаратын кәсіпорынан алуға болады.



Қосымша ақпарат

Өндіруші: Шэньчжэнь Хоммпро Тэкнолоджи Ко., Лтд.

К. 201, ғимарат А, шоссе Фронт Бэй 1, Цяньхай Шэньчжэнь-Хун ынтымақтастық аймағы, Шэньчжэнь қаласы, Қытай.

Қытайда жасалған.

Импортер / юр.лицо, принимающее претензии в Казахстане:

ТОО «ДНС КАЗАХСТАН», г. Нур-Султан, р-н Сарыарқа, пр-т Сарыарқа, зд. 12, Казахстан.

Импорттаушы / Қазақстан шағымдар қабылдайтын заңды тұлға:

«DNS QAZAQSTAN (ДНС КАЗАХСТАН)» ЖШС, Нұр-Сұлтан қаласы, Сарыарқа ауданы, Даңғылы Сарыарқа, ғимарат 12, Қазақстан.

Тауар Кедендік одақтың техникалық регламентінің талаптарына сәйкес келеді:

- «Техникалық құралдардың электромагниттік үйлесімділігі» 020/2011 КО ТР.
- «Төменвольттық жабдықтың қауіпсіздігі туралы» 004/2011 КО ТР.

Тауар Еуразиялық экономикалық одақтың «Электротехника және радиоэлектроника бұйымдарында қауіпті заттарды қолдануды шектеу туралы» ЕАЭО ТР 037/2016 техникалық регламентінің талаптарына сәйкес келеді.

Сипаттамасы, өнім туралы ақпарат және оның функционалы пайдаланушыға алдын ала хабарламай өзгертілуі мүмкін.

Құрылғының нақты интерфейсі осы нұсқаулықта келтірілгеннен өзгеше болуы мүмкін.

Интернеттегі мекенжайы: www.dexr.club.



Өндіріс күні пайдаланушы нұсқаулығының орыс тіліндегі нұсқасында көрсетілген.

v.1

Кепілдік талоны

SN/IMEI: _____

Кепілдікке қойылған күні: _____

Өндіруші бүкіл кепілдік мерзімі ішінде құрылғының үздіксіз жұмыс істеуіне, сондай-ақ материалдар мен жинақтарда ақаулардың болмауына кепілдік береді. Кепілдік кезеңі бұйымды сатып алған сәттен басталады және тек қана жаңа өнімдерге қолданылады.

Кепілдік қызмет көрсетуге пайдаланушы нұсқаулығына сәйкес бұйымды пайдалану шартымен кепілдік мерзімі ішінде тұтынушының кесірінен істен шықпаған элементтерді тегін жөндеу немесе ауыстыру кіреді. Элементтерді жөндеу немесе ауыстыру уәкілетті сервистік орталықтардың аумағында жүргізіледі.

Кепілдік мерзімі: 12 ай.

Пайдалану мерзімі: 24 ай.

Сервистік орталықтардың өзекті тізімі келесі мекенжай бойынша:

<https://www.dns-shop.ru/service-center/>

Кепілдік міндеттемелер және тегін сервистік қызмет көрсету, егер оларды ауыстыру бұйымды бөлшектеуге байланысты болмаса, тауардың жиынтықтылығына кіретін, төменде аталған керек-жарақтарға қолданылмайды:

- ҚБП (Қашықтан басқару пультіне) арналған қуат элементтері (батареялар).
- Жалғағыш кабельдер, антенналар және оларға арналған жалғастырғыш тетіктер, құлаққаптар, микрофондар, «HANDS-FREE» құрылғылары; жиынтықта жеткізілетін әртүрлі типтегі ақпарат тасымалдағыштар, бағдарламалық құрал (БҚ) және драйверлер (бұйымның қатты магниттік дискілердегі жинақтағышқа алдын ала орнатылған БҚ-ны қоса алғанда, бірақ онымен шектелмей), сыртқы енгізу-шығару құрылғылары және манипуляторлар.
- Қаптар, сөмкелер, белдіктер, тасымалдауға арналған баулар, монтаждық керек-жарақтар, құрал-саймандар, бұйымға қоса берілетін құжаттама.
- Табиғи тозуға ұшырайтын шығын материалдары мен бөлшектер.



Өндіруші келесі жағдайларда кепілдік міндеттемелерге ие болмайды:

- Кепілдік мерзімі аяқталды.
- Егер жеке (тұрмыстық, отбасылық) қажеттіліктерге арналған бұйым кәсіпкерлік қызметті жүзеге асыру үшін, сондай-ақ оның тікелей міндетіне сәйкес келмейтін басқа мақсаттарда пайдаланылған болса.
- Өндіруші бұйымды пайдалану кезінде пайдаланушы нұсқаулығының талаптарын бұзу, бұйымды орнату және оған қызмет көрсету жөніндегі ұсынымдарды, қосу ережелерін (бұйымның өзіне де, онымен байланысты бұйымдарға да сәйкес келмейтін желілік кернеудің әсері нәтижесінде туындаған қысқа тұйықталулар), бұйымды сақтау және тасымалдау кезінде өнім иесі және/немесе үшінші тұлғалар шеккен ықтимал материалдық, моральдық және өзге де зиян үшін жауапты болмайды.
- Механикалық зақымданудың барлық жағдайлары: өнімді пайдалану кезінде алынған сызаттар, жарықтар, деформациялар, соққы іздері, майысулар, кептелістер және т.б.
- Түрлендірулерді, рұқсат етілмеген жөндеулерді осындай жұмыстарды жүргізуге уәкілетті емес адамдар жүргізген жағдайлар. Егер ақаулық конструкцияны немесе бұйымның схемасын өзгерту, Өндіруші қарастырмаған сыртқы құрылғыларды қосу, Қазақстан Республикасының заңнамасына сай сәйкестік сертификаты жоқ құрылғыны пайдалану салдарынан туындаған болса.
- Егер бұйымның ақауы еңсерілмейтін күштің әсерінен (табиғи элементтер, өрт, су тасқыны, жер сілкінісі, тұрмыстық факторлар және Өндірушіге тәуелді емес басқа жағдайлар) немесе Өндіруші болжай алмаған үшінші тұлғалардың әрекеттерінен туындаса. Бұйымның толық немесе ішінара істен шығуына алып келген бұйымның ішіне бөгде заттардың, өзге денелердің, заттектердің, сұйықтықтардың, жәндіктердің немесе жануарлардың түсуінен, агрессивті ортаның әсерінен, жоғары ылғалдылықтан, жоғары температуралардан туындаған ақау.
- Бұйымды сәйкестендіру (сериялық нөмірі) жоқ немесе сәйкес келмейді. Егер зақымданулар (кемшіліктер) зиянды бағдарламалық қамтаманың; БҚ ұсынушысының осы қызметті ұсынбауына байланысты мүмкіндігінсіз бұйымның бағдарламалық ресурстарына қолжетімділіктің болмауына әкеп соққан құпиясөздерді (кодтарды) оларды жинау/қалпына келтіру мүмкіндігінсіз орнату, ауыстыру немесе жою әсерінен туындаса.
- Егер жұмыстың ақаулықтары қуат беруші, кабельдік, телекоммуникациялық желілердің, радиосигнал қуатының стандарттарға немесе техникалық регламенттеріне сәйкес келмеуінен, оның ішінде бедер ерекшеліктерінен және басқа да осыған ұқсас сыртқы факторлардан, бұйымның желі әрекет ететін шекарада немесе аймақтан тыс жерде пайдаланылуынан туындаған болса.
- Егер зақымданулар стандартты емес (түпнұсқалық емес) және/немесе сапасыз (зақымданған) шығыс материалдарын, керек-жарақтарды, қосалқы бөлшектерді, қуат беру элементтерін, әртүрлі үлгідегі ақпарат тасымалдағыштарды (CD, DVD дискілерді, жад карталарын, SIM карталарын, картриджерді қоса алғанда) пайдаланудан туындаса.
- Егер кемшіліктер үйлесімсіз контентті (әуендерді, графиканы, бейне және басқа файлдарды, Java қосымшаларын және оларға ұқсас бағдарламаларды) алуға, орнатуға және пайдалануға байланысты туындаған болса.
- Осы бұйыммен жанасып жұмыс істейтін басқа жабдыққа келтірілген залалға.



www.dexp.club