

Pioneer

AVH-A320BT

DVD RDS AV ПЕСИВЕР

Руководство по быстрому началу работы

Русский

Данное руководство описывает основные функции данного устройства.
Для получения дополнительной информации см. руководство по эксплуатации на веб-сайте.
<https://www.pioneer-rus.ru>

Меры предосторожности

В некоторых странах существуют законодательные и правительственные запреты или ограничения на использование этого изделия в вашем транспортном средстве. Обеспечьте соответствие действующим законам и нормам по установке и эксплуатации этого изделия.

ВНИМАНИЕ!

Данное изделие классифицируется как лазерное устройство класса 1 согласно стандарту «Безопасность лазерных устройств» IEC 60825-1:2014.

ЛАЗЕРНЫЙ ПРОДУКТ КЛАСС 1



Дата изготовления оборудования можно определить по серийному номеру, который содержит информацию о месяце и годе производства.

⚠ ПРЕДУПРЕЖДЕНИЕ

Слоты и отверстия в корпусе предназначены для вентиляции с целью обеспечения надежной работы устройства и защиты его от перегрева. Во избежание пожара запрещается блокировать или закрывать отверстия другими предметами (например, бумагой, коврами, одеждой).

⚠ ВНИМАНИЕ

Данное изделие оценено на соответствие требованиям стандарта IEC 60065, "Аудио-, видео- и аналогичная электронная аппаратура. Требования безопасности" в условиях умеренного и тропического климата.

Важные сведения о безопасности

⚠ ПРЕДУПРЕЖДЕНИЕ

- Не пытайтесь самостоятельно производить установку или ремонт изделия. Установка или ремонт изделия лицами, не обладающими специальными навыками и опытом работы с электронным оборудованием и автомобильными аксессуарами, могут создать опасность поражения электрическим током или иных инцидентов.
- Не допускайте попадания жидкостей на это изделие. Это может привести к электрическому удару. Попадание жидкостей может привести к повреждениям, возникновению дыма и перегреву изделия.

- При попадании жидкости или инородных частиц внутрь этого изделия необходимо припарковать автомобиль в безопасном месте, немедленно выключить переключатель зажигания (ACC OFF), затем связаться с дилером или ближайшим авторизованным сервисным пунктом Pioneer. Запрещается эксплуатировать это изделие в таких условиях. Это может привести к возгоранию, удару током или повреждениям.
- Если вы заметили дым, необычные звуки или запахи, производимые этим изделием, или другие нехарактерные признаки на экране LCD, немедленно отключите электропитание и свяжитесь с дилером или ближайшим авторизованным сервисным пунктом Pioneer. Использование этого изделия в таком состоянии может привести к необратимым повреждениям системы.
- Запрещается демонтировать или модифицировать это изделие, так как в его состав входят компоненты, работающие под высоким напряжением, вмешательство в которые может привести к удару током. Информацию о внутреннем осмотре, выполнении регулировок или ремонта можно получить у дилера или в ближайшем авторизованном сервисном пункте Pioneer.

Перед началом использования этого изделия обязательно прочтите и примите к сведению следующую информацию по безопасности:

- Не используйте это изделие, любые приложения или дополнительную камеру заднего вида (в случае ее приобретения), если это может отвлечь ваше внимание от безопасного управления автомобилем. Всегда соблюдайте правила безопасного вождения и существующие правила дорожного движения. Если у вас возникли сложности с управлением этим изделием, остановитесь, припаркуйте автомобиль в безопасном месте и поставьте его на парковочный тормоз, прежде чем выполнить необходимые регулировки.
- При пользовании этим изделием не устанавливайте громкость на слишком высокий уровень. В противном случае вы не сможете слышать происходящее на дороге и распознавать сигналы автомобилей аварийной службы.
- В целях повышения безопасности некоторые функции отключаются до тех пор, пока автомобиль не будет остановлен и не будет установлен на парковочный тормоз.
- Держите под рукой это руководство в качестве справочника для получения сведений о способах эксплуатации и безопасности.
- Не устанавливайте это изделие в таких местах, где оно может затруднять обзор водителю, ухудшать работу любых систем управления автомобилем или систем безопасности, включая подушки безопасности или кнопки аварийной сигнализации, или ухудшать возможность водителя безопасно управлять автомобилем.
- Не забывайте пристегивать ремни безопасности во время движения автомобиля. В случае попадания в аварию травмы могут оказаться более серьезными, если ремень не был правильно пристегнут.
- Никогда не пользуйтесь наушниками во время движения.

Для обеспечения безопасности движения

⚠ ПРЕДУПРЕЖДЕНИЕ

- СВЕТО-ЗЕЛЕННЫЙ ПРОВОД НА РАЗЪЕМЕ ПИТАНИЯ ПРЕДНАЗНАЧЕН ДЛЯ ОПРЕДЕЛЕНИЯ ПАРКОВОЧНОГО СТАТУСА И ПОДКЛЮЧАЕТСЯ К РАЗЪЕМУ СО СТОРОНЫ ПОДАЧИ ЭНЕРГИИ К ВЫКЛЮЧАТЕЛЮ РУЧНОГО ТОРМОЗА. НЕНАДЛЕЖАЩЕЕ ПОДКЛЮЧЕНИЕ ИЛИ ИСПОЛЬЗОВАНИЕ ДАННОГО ПРОВОДА МОЖЕТ НАРУШИТЬ ДЕЙСТВУЮЩИЕ ЗАКОНЫ И ПРИВЕСТИ К СЕРЬЕЗНЫМ ТРАВМАМ ИЛИ ПОВРЕЖДЕНИЯМ.
- Не предпринимайте каких-либо шагов относительно вмешательства в работу или отключения системы блокировки парковочного тормоза, которая предназначена для вашей защиты. Вмешательство в работу или отключение системы блокировки парковочного тормоза может привести к серьезным травмам или гибели.
- Во избежание риска получения повреждений и травм, потенциального нарушения действующего законодательства, это изделие не может использоваться с видеоизображением, которое может видеть водитель.
- В некоторых странах просмотр видеоизображений на дисплее внутри автомобиля может быть незаконным, даже если это делает не водитель, а пассажиры. В странах, где приняты такие правила, их необходимо соблюдать.

При попытке просмотра видеоизображения во время вождения на экране отобразится предупреждение **“Строго запрещается смотреть видео на переднем сиденье во время движения.”**. Чтобы просмотреть видеоизображение на экране, остановите автомобиль в безопасном месте и поднимите парковочный тормоз. Перед тем как отпустить парковочный тормоз, удерживайте педаль тормоза в нажатом состоянии.

При использовании экрана, подключенного к V OUT

Выходной терминал видео (V OUT) используется для подключения экрана, с которого пассажиры задних сидений могут просматривать видеоизображение.

⚠ ПРЕДУПРЕЖДЕНИЕ

ЗАПРЕЩАЕТСЯ устанавливать задний дисплей в местах, с которых водитель может просматривать видеоизображение во время управления автомобилем.

Во избежание разрядки аккумуляторных батарей

Во время использования изделия автомобиль должен быть заведен. Использование этого изделия при незапущенном двигателе может привести к полной разрядке аккумуляторной батареи.

⚠ ПРЕДУПРЕЖДЕНИЕ

Не устанавливайте это изделие в автомобилях, не оснащенных проводом АСС или соответствующей цепью.

Камера заднего вида

С помощью дополнительной камеры заднего вида можно использовать это изделие для наблюдения за прицепом, а также при парковке задним ходом на ограниченном пространстве.

⚠ ПРЕДУПРЕЖДЕНИЕ

- ИЗОБРАЖЕНИЕ НА ЭКРАНЕ МОЖЕТ БЫТЬ ПЕРЕВЕРНУТЫМ.
- ИСПОЛЬЗУЙТЕ ВХОДНОЙ РАЗЪЕМ ТОЛЬКО ДЛЯ ПОДКЛЮЧЕНИЯ КАМЕР ЗАДНЕГО ВИДА С ПЕРЕВЕРНУТЫМ ИЛИ ЗЕРКАЛЬНЫМ ИЗОБРАЖЕНИЕМ. ИСПОЛЬЗОВАНИЕ ДРУГИХ КАМЕР МОЖЕТ ПРИВЕСТИ К ТРАВМАМ ИЛИ ПОВРЕЖДЕНИЯМ.

⚠ ВНИМАНИЕ

Режим просмотра заднего вида предназначен для использования этого изделия для наблюдения за прицепами, а также при парковке задним ходом в ограниченном пространстве. Не используйте данную функцию для развлечения.

Использование USB-разъема

⚠ ВНИМАНИЕ

- Во избежание утери и повреждения данных, сохраненных в устройстве памяти, не извлекайте его из этого изделия во время передачи данных.
- Компания Pioneer не может гарантировать совместимость со всеми устройствами памяти USB и не несет ответственности за потерю каких-либо данных на мультимедийных проигрывателях, смартфонах или других устройствах во время использования этого изделия.
- Устройство может распознаваться неверно данным продуктом, если подключено устройство USB, которое было неправильно отключено от компьютера.

В случае неисправности

При возникновении неполадок в работе этого изделия свяжитесь со своим дилером или ближайшим авторизованным сервисным пунктом Pioneer.

Посетите наш веб-сайт

Посетите нас по следующему адресу:

<http://www.pioneer-car.eu>

<http://www.pioneer-rus.ru>

- Зарегистрируйте продукт. Мы сохраним сведения о покупке в файле, чтобы вы имели доступ к этой информации в случае утери или кражи.
- Последняя информация о PIONEER CORPORATION предлагается на нашем веб-сайте.
- Компания Pioneer регулярно предоставляет обновления программного обеспечения, чтобы постоянно улучшать свою продукцию. Все доступные обновления программного обеспечения можно найти в разделе поддержки на веб-сайте компании Pioneer.

Информация об изделии

- Это изделие работает корректно только в пределах Европы. Функция RDS (Radio Data System) работает только в регионах, где имеется радиовещание станций FM с сигналами RDS. Функция RDS-TMC также может использоваться в регионах, где имеется радиовещание станций с сигналом RDS-TMC.
- Pioneer CarStereo-Pass предназначен для использования только в Германии.

Защита панели LCD и экрана

- Не подвергайте экран LCD воздействию прямых солнечных лучей, когда это изделие не используется. Такие действия могут привести к неисправности экрана LCD из-за высоких температур.
- При использовании сотового телефона держите антенну телефона как можно дальше от экрана LCD, чтобы предотвратить появление помех видеонаблюдения в виде пятен, цветных полос и т.д.
- Для предотвращения повреждения экрана LCD обязательно касайтесь клавиш сенсорной панели только пальцами и делайте легкие прикосновения.

Примечания относительно внутренней памяти

- При отсоединении желтого провода от аккумуляторной батареи (или снятия самой аккумуляторной батареи) происходит удаление информации.
- Некоторые настройки и записанные данные не удаляются.

Сведения об этом руководстве

В этом руководстве для описания операций используются изображения реальных экранов. Однако на некоторых устройствах, в зависимости от модели, экраны могут отличаться от представленных в этом руководстве.

Начало работы

Экран, приведенный в качестве примеров, может отличаться от реальных экранов, которые могут быть изменены без уведомления с целью улучшения характеристик и функциональных возможностей.

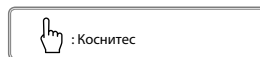

Описание

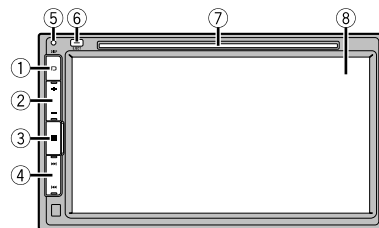

- 1 Кнопка
Нажмите, чтобы включить или выключить дисплей.
- 2 Кнопка VOL (+/-)
- 3 Кнопка
Нажмите, чтобы открыть экран главного меню.
Нажмите и удерживайте, чтобы выключить питание.
- 4 Кнопка
Выполнение настройки вручную, быстрой перемотки вперед и назад и поиск дорожки.
Нажмите, чтобы ответить на звонок или завершить его.
- 5 Кнопка RESET
- 6 Кнопка
Нажмите, чтобы извлечь диск.
- 7 Слот для загрузки диска
- 8 Экран LCD

Выбор источника

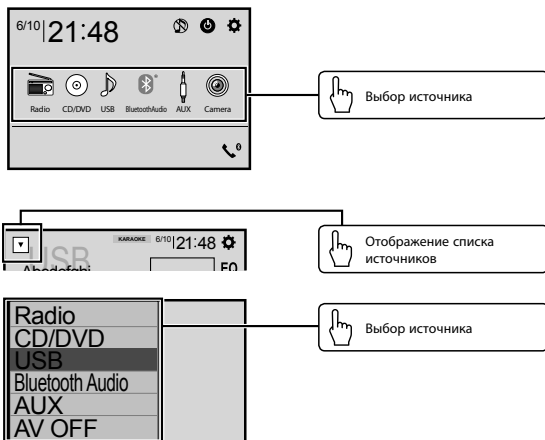

Настройка часов

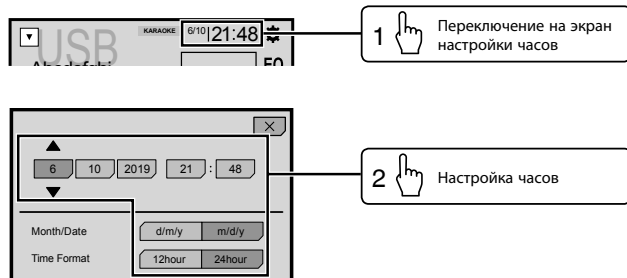

Работа тюнера

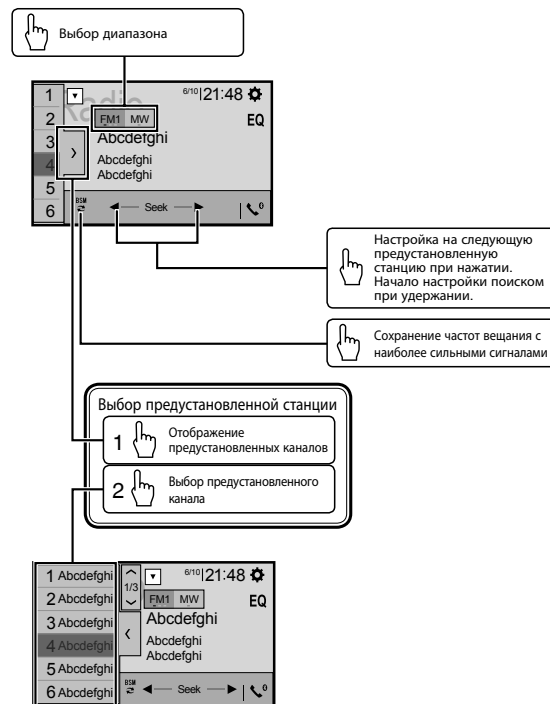

Перемещение изображений

[Работа с DVD]

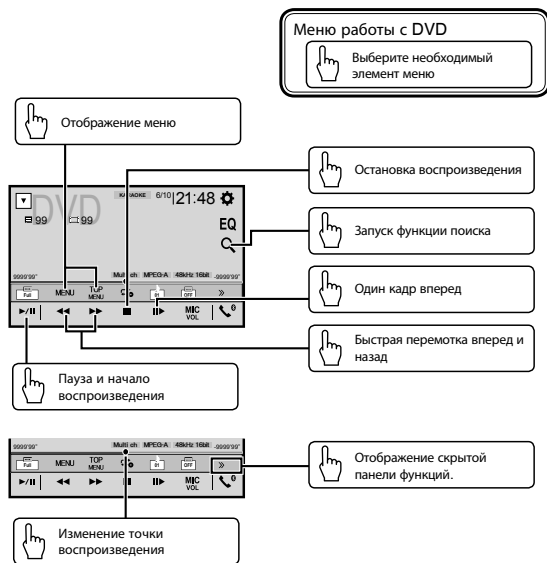

Требуется припарковать транспортное средство и задействовать ручной тормоз.

Перемещение изображений

[Работа ROM, USB-видео]



Требуется припарковать транспортное средство и задействовать ручной тормоз.

Операции аудио

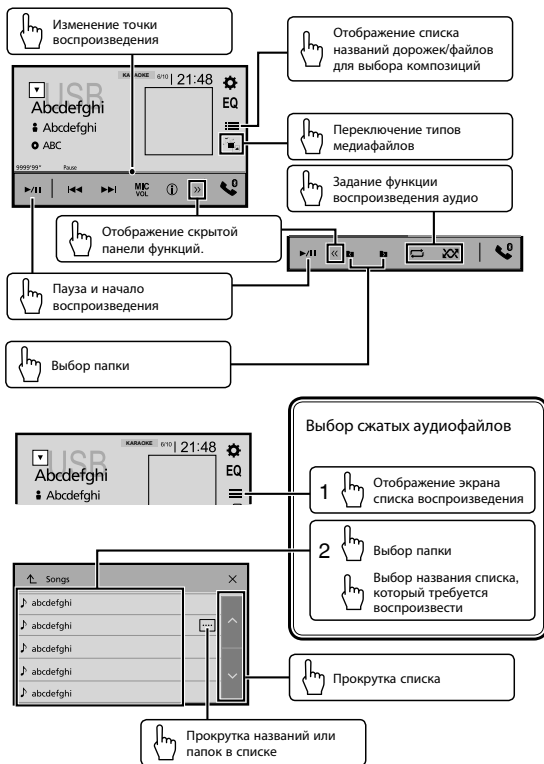

Работа по Bluetooth

Совместимые смартфоны

Совместимость со всеми смартфонами не гарантируется.

Подключение к Bluetooth

- 1
- 2 =>
- 3 [Соединение].
- 4
- 5 имя устройства Bluetooth.

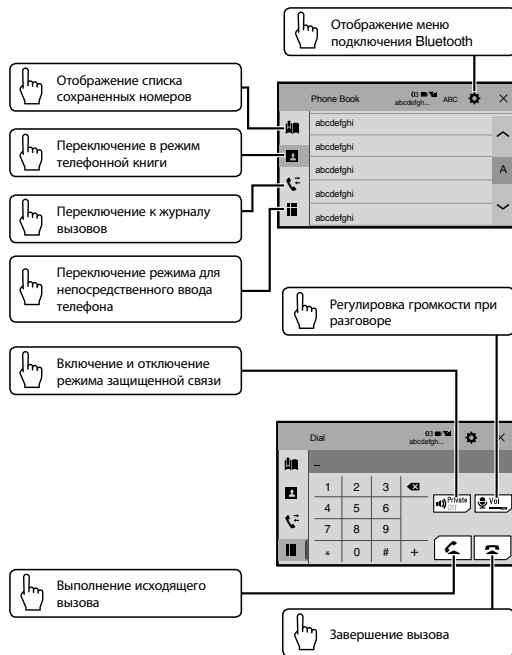

Подключение

Меры предосторожности

Ваше новое изделие и данное руководство

- Не используйте это изделие, любые приложения или дополнительную камеру заднего вида (в случае ее приобретения), если это может отвлечь ваше внимание от безопасного управления автомобилем. Всегда соблюдайте правила безопасного вождения и существующие правила дорожного движения. Если у вас возникли сложности с управлением этим изделием, остановитесь, припаркуйте автомобиль в безопасном месте и поставьте его на парковочный тормоз, прежде чем выполнить необходимые регулировки.
- Не устанавливайте это изделие в таких местах, где оно может
 - (i) затруднять обзор водителю,
 - (ii) ухудшить работу любых систем управления автомобилем или систем безопасности, включая подушки безопасности, кнопки аварийной сигнализации, или
 - (iii) препятствовать возможности водителя безопасно управлять автомобилем.В некоторых случаях невозможно установить это изделие из-за типа автомобиля или формы его салона.

Важные меры безопасности

⚠ ПРЕДУПРЕЖДЕНИЕ

Компания Pioneer не рекомендует самостоятельно устанавливать это изделие. Это могут выполнить только специалисты по установке. Установка и настройка этого изделия должна производиться профессионалами имеющими подготовку и опыт работы с мобильным электронным оборудованием. НЕ ОБСЛУЖИВАЙТЕ ЭТО ИЗДЕЛИЕ САМОСТОЯТЕЛЬНО. Установка или обслуживание этого изделия и подключение проводки могут подвергнуть вас риску поражения электрическим током и другим опасностям или повредить изделие. В таком случае гарантия становится недействительной.

Меры предосторожности перед подключением системы

⚠ ПРЕДУПРЕЖДЕНИЕ

Не предпринимайте каких-либо действий относительно вмешательства в работу или отключения системы блокировки парковочного тормоза, которая предназначена для вашей защиты. Вмешательство в работу или отключение системы блокировки парковочного тормоза может привести к серьезным травмам или гибели.

⚠ ВНИМАНИЕ

- Крепеж проводки должен выполняться с помощью кабельных хомутов или изоляционной ленты. Не оставляйте оголенные участки проводки.
- Запрещается напрямую соединять желтый провод системы с аккумуляторной батареей. В противном случае вибрация двигателя может вызвать повреждения изоляции в месте, где провод проходит от пассажирского салона к двигателю. В случае разрыва изоляции желтого провода и контакта с металлическими элементами может произойти короткое замыкание, которое приведет к серьезным повреждениям.
- Чрезвычайно опасно оставлять кабели намотанными на рулевую колонку или рычаг переключения передач. Обязательно устанавливайте это изделие, кабели и проводку таким образом, чтобы они не препятствовали управлению автомобилем.
- Убедитесь, что кабели и провода не препятствуют и не зацепляются за любые движущиеся детали автомобиля, особенно рулевое колесо, рычаг переключения передач, стояночный тормоз, направляющие выдвижного сиденья, двери или любые части управления автомобилем.
- Не прокладывайте проводку в зонах воздействия высокой температуры. При нагревании изоляции провода могут повредиться, что приведет к короткому замыканию или другим неисправностям и повреждению изделия.
- Не создавайте короткого замыкания между выводами. В противном случае это вызовет неполадки в работе защитной цепи (держателя плавкого предохранителя, резистора-предохранителя, фильтра и т.д.).

- Запрещается подавать питание к другим электронным изделиям за счет удаления изоляции силового провода этого изделия и подключения к нему. В этом случае будет превышена предельно допустимая нагрузка по току для этого провода, что приведет к его перегреву.

Перед установкой этого изделия

- Используйте это изделие только с 12-вольтовой батареей и заземлением отрицательного полюса. Невыполнение этого условия может привести к возгоранию или неисправности.
- Во избежание короткого замыкания в электрической системе обязательно отсоедините кабель (-) батареи перед установкой.

Чтобы избежать повреждений

⚠ ПРЕДУПРЕЖДЕНИЕ

- При использовании выводов громкоговорителей на 4 канала, используйте громкоговорители мощностью выше 50 Вт (максимальная входная мощность) и сопротивлением от 4Ω до 8Ω. Не используйте с данным устройством громкоговорители сопротивлением от 1Ω до 3Ω.
- Когда используется вывод на заднюю АС на 2Ω сабвуфера, используйте громкоговорители мощностью более 70 Вт (максимальная входная мощность).
*См. способы подключения для выбора способа подключения.

- Черный провод является заземляющим. Его заземление должно выполняться отдельно от заземления изделий, работающих под сильным током, например усилителей мощности. Запрещается заземлять несколько изделий вместе с помощью одного заземляющего провода. Например, любой усилитель мощности необходимо заземлять отдельно от этого изделия. Соединение заземляющих проводов может привести к возгоранию и/или повреждению изделий после разделения таких проводов.
- При замене плавкого предохранителя убедитесь, что новый предохранитель соответствует номинальной мощности, указанной на этом изделии.
- Система не может быть установлена в автомобиль, где отсутствует положение АСС (дополнительно) в переключателе зажигания.



Положение АСС



Положение АСС отсутствует

- Во избежание короткого замыкания обматывайте отсоединенный провод изоляционной лентой. Особенно важно изолировать все неиспользуемые провода громкоговорителей. В противном случае это может привести к короткому замыканию.
- Информацию по вопросам подключения к этому изделию усилителя мощности и других устройств см. в руководстве к подключаемому устройству.

- Графический символ на изделии означает постоянный ток.

Внимание: синий/белый провод

- При включенном переключателе зажигания (ACC ON) сигнал управления проходит через синий/белый провод. Подключите его к терминалу пульта дистанционного управления системы усилителя мощности, терминалу управления реле автомобильной антенны или терминалу управления питанием усилителя мощности (макс. 300 мА 12 В пост. тока). Контрольный сигнал проходит по синему/белому проводу, даже если аудиосистема выключена.

Задняя панель

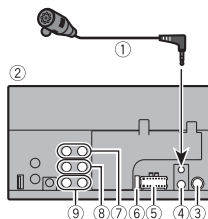

- 1 Микрофон 3 м
- 2 Это изделие
- 3 Гнездо антенны
- 4 Проводной дистанционный вход. Вход для подключения штатных кнопок на руле при помощи дополнительного адаптера для управления данным изделием. Для получения подробной информации обратитесь к дилеру.
- 5 Источник питания

- 6 Предохранитель (10 А)
- 7 Фронтальный RCA выход
- 8 Тыловой RCA выход
- 9 RCA выход сабвуфера

Силовой шнур

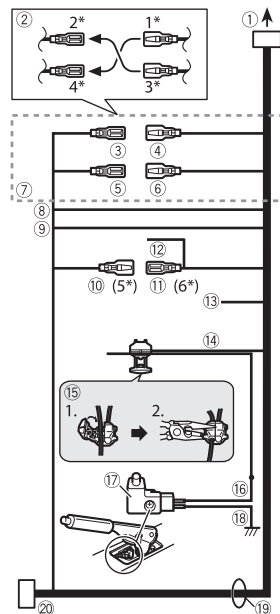

- 1 К источнику питания
- 2 Зависит от типа автомобиля, функция 2* и 4* могут различаться. В этом случае подключите 1* к 4* и 3* к 2*.
- 3 Желтый (2*)
Запасная деталь (или аксессуар)
- 4 Желтый (1*)

Подключение к клемме источника 12 В постоянного тока.

- 5 Красный (4*)
Аксессуар (или запасная деталь)
- 6 Красный (3*)
Подключение к клемме, управляемой переключателем зажигания (12 В постоянного тока).
- 7 Соединяйте между собой одинаковые по цвету выводы.
- 8 Оранжевый/белый
К клемме переключения освещения.
- 9 Черный (заземление)
К корпусу (металл) автомобиля.
- 10 Синий/белый (5*)
Положение контакта разъема ISO будет отличаться в зависимости от типа автомобиля. Подключите 5* и 6*, если контакт 5 – тип управления антенной. В другом типе автомобиля никогда не соединяйте 5* и 6*.
- 11 Синий/белый (6*)
Подключение к клемме управления реле автомобильной антенны (макс. 300 мА 12 В пост. тока).
- 12 Синий/белый
Подключение к клемме управления системой усилителя мощности (макс. 300 мА 12 В пост. тока).
- 13 Фиолетовый/белый
Из двух электрических проводов, подключенных к задней лампе, подключите один, в котором изменяется напряжение при положении рычага переключения передач REVERSE (R). Данное подключение позволяет устройству распознавать движение автомобиля вперед или назад.
- 14 Светло-зеленый
Используется для обнаружения состояния ON/OFF ручного тормоза. Этот вывод должен подключаться со стороны подачи энергии выключателя ручного тормоза.
- 15 Способ подключения

Зажмите вывод (1), затем плотно зажмите с помощью острогубцев (2).

- 16 Сторона подачи энергии
- 17 Переключатель ручного тормоза
- 18 Сторона заземления
- 19 Провода громкоговорителей

Белый: Передний левый + или левый высокого диапазона +
Белый/черный: Передний левый – или левый высокого диапазона –
Серый: Передний правый + или правый высокого диапазона +
Серый/черный: Передний правый – или правый высокого диапазона –
Зеленый: Задний левый + или левый среднего диапазона +
Зеленый/черный: Задний левый – или левый среднего диапазона –
Фиолетовый: Задний правый + или правый среднего диапазона +
Фиолетовый/черный: Задний правый – или правый среднего диапазона –

20 Разъем ISO

В некоторых автомобилях может разделяться на два. В этом случае подключите оба разъема.

ПРИМЕЧАНИЯ

- Положение переключателя ручного тормоза зависит от модели автомобиля. Подробные сведения можно получить в руководстве владельца автомобиля или дилера.
- При подключении сабвуфера к этому изделию вместо заднего громкоговорителя верните выход заднего выхода к начальным настройкам. Выход канала сабвуфера этого изделия монофонический.
- При использовании сабвуфера 2 Ω, подключите сабвуфер к фиолетовому и фиолетовому/черному выводам этого изделия. Не подключайте ничего к зеленому и зеленому/черному выводам.

Усилитель мощности (продаются отдельно)

Без внутреннего усилителя



Важно

Выводы громкоговорителей не используются, когда применяется это подключение.

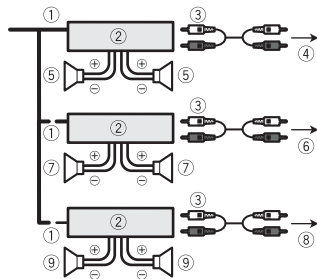

С внутренним усилителем



Важно

Вывод переднего и заднего громкоговорителя осуществляется с помощью проводов громкоговорителя при использовании этого подключения.

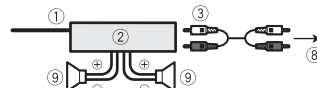

- 1 Система дистанционного управления. Подключите к синему/белому кабелю.
- 2 Усилитель мощности (продаются отдельно)
- 3 Подключите с помощью RCA-кабеля (продаются отдельно)
- 4 К заднему выходу

- 5 Задний громкоговоритель
- 6 К переднему выходу
- 7 Передний громкоговоритель
- 8 К выходу сабвуфера
- 9 Сабвуфер

ПРИМЕЧАНИЯ

- Вы можете изменить выход RCA сабвуфера в зависимости от системы сабвуфера.
- Выход канала сабвуфера этого изделия монофонический.

Смартфон (устройство Android)

ПРИМЕЧАНИЕ

Подробную информацию о подключении внешнего устройства с помощью кабеля, продаваемого отдельно, см. в руководстве по эксплуатации кабеля.

Подключение через порт USB

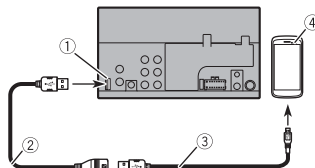

- 1 Порт USB
- 2 Кабель USB 1,5 м
- 3 USB - кабель микро-USB (тип USB A - микро-USB B) (поставляется с CD-MU200 (продается отдельно)) USB Кабель типа C (тип USB A - USB C) (поставляется с CD-CU50 (продается отдельно))
- 4 Смартфон

ПРИМЕЧАНИЕ

Длина типа USB A - кабель микро-USB B не может превышать 2 м, а тип USB A - USB C не может превышать 4 м согласно стандартам кабеля USB. При использовании кабеля, отличного от описанного выше, функция основного устройства может работать неверно.

Камера

О камере заднего вида

При использовании камеры заднего вида изображение автоматически переключается с видео рычагом переключения передач в положение REVERSE (R). Кроме того, режим **Поле зрения камеры** позволяет проверить ситуацию позади при движении автомобиля.

⚠ ПРЕДУПРЕЖДЕНИЕ

ИСПОЛЬЗУЙТЕ ВХОДНОЙ РАЗЪЕМ ТОЛЬКО ДЛЯ ПОДКЛЮЧЕНИЯ КАМЕР ЗАДНЕГО ВИДА С ПЕРЕВЕРНУТЫМ ИЛИ ЗЕРКАЛЬНЫМ ИЗОБРАЖЕНИЕМ. ИСПОЛЬЗОВАНИЕ ДРУГИХ КАМЕР МОЖЕТ ПРИВЕСТИ К ТРАВМАМ ИЛИ ПОВРЕЖДЕНИЯМ.

⚠ ВНИМАНИЕ

- На экране может появиться перевернутое изображение.
- С помощью камеры заднего вида можно наблюдать за прицепами, а также при парковке задним ходом на ограниченном пространстве. Не используйте данную функцию для развлечения.
- Объекты в камере заднего вида могут казаться расположенными ближе или дальше, чем в действительности.
- Участок полноэкранных изображений, отображаемый при движении задним ходом, или наблюдение заднего вида

автомобиля может незначительно отличаться.

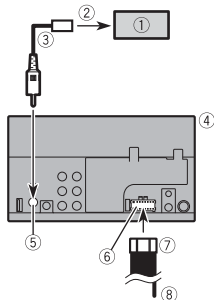

- ① Камера заднего вида (ND-BC8) (продается отдельно)
 - ② К выходу видео
 - ③ RCA-кабель (поставляется с ND-BC8)
 - ④ Это изделие
 - ⑤ Вход камеры заднего вида (**R.C IN**)
 - ⑥ Источник питания
 - ⑦ Силовой шнур
 - ⑧ Фиолетовый/белый (**REVERSE-GEAR SIGNAL INPUT**)
- См. Силовой шнур (стр. 9).

ПРИМЕЧАНИЯ

- Для крепления камеры следуйте инструкциям по монтажу камеры. Используйте камеру, провода которой подключены к переключателю ACC.
- Подключите только камеру заднего вида к **R.C IN**. Не подключайте любое другое оборудование.
- Чтобы использовать камеру заднего вида, необходимо провести некоторые настройки. Подробнее см. в руководстве по эксплуатации.

Внешний видеокomпонент и дисплей

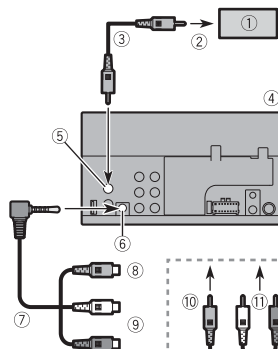

- ① Задний экран с гнездами RCA-входа
- ② К входу видео
- ③ RCA-кабели (продается отдельно)
- ④ Это изделие
- ⑤ Видеовыход (**V OUT**)
- ⑥ Вход AUX
- ⑦ Кабель с мини-гнездом AV (продается отдельно)
- ⑧ Желтый
- ⑨ Красный, белый
- ⑩ К желтому
- ⑪ К красному, белому
- ⑫ К выходу видео
- ⑬ К выходам аудио

⑭ Внешний видеокomпонент (продается отдельно)

⚠ ПРЕДУПРЕЖДЕНИЕ

ЗАПРЕЩАЕТСЯ устанавливать задний экран в местах, с которых водитель может просматривать источник видеозображения во время управления автомобилем.

Задний видеовыход этого изделия используется для подключения экрана, с помощью которого пассажиры, сидящие на задних сиденьях, могут просматривать видео.

⚠ ВНИМАНИЕ

Используйте кабель AV с мини-разъемом (продается отдельно) для подключения. При использовании других кабелей положение проводки может отличаться, что может повлиять на изображение и звук.

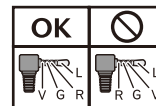

L : Левое аудио (белый)
R : Правое аудио (красный)
V : Видео (желтый)
G : Заземление

Подключение караоке

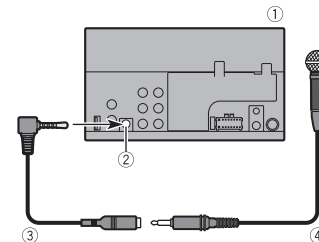

- ① Это изделие
- ② Вход AUX
- ③ Кабель с мини-гнездом AV (продается отдельно)
- ④ Динамический микрофон (продается отдельно)

Установка

Меры предосторожности перед установкой

⚠ ВНИМАНИЕ

- Запрещено устанавливать систему там или таким образом, где:

- Она может нанести травму водителю или пассажирам в случае резкой остановки автомобиля.
- Может препятствовать управлению водителем автомобиля, например, на полу напротив водительского сиденья, вблизи рулевого колеса или рычага переключения передач.
- Для обеспечения правильной установки следует использовать

детали, входящие в комплект и соответственно указанным процедурам. Если какие-либо детали не поставляются с этим изделием, используйте совместимые детали соответственно указанным процедурам после проверки деталей дилером на совместимость. Если используются неоригинальные или несовместимые детали, это может привести к повреждениям внутренних деталей этого изделия или ослабить их крепление, в результате чего изделие может отделиться от панели крепления.

- Не устанавливайте это изделие в таких местах, где оно может (i) затруднять обзор водителю, (ii) ухудшить работу любых систем управления автомобилем или систем безопасности, включая подушки безопасности, кнопки аварийной сигнализации, или (iii) препятствовать возможности водителя безопасно управлять автомобилем.
- Никогда не устанавливайте это изделие напротив или рядом с местом на приборной панели, двери или стойке, откуда будет осуществляться разворачивание подушек безопасности автомобиля. Обратитесь к руководству пользователя автомобиля для получения информации относительно мест разворачивания передних подушек безопасности.

Перед установкой

- Обратитесь к своему дилеру для получения информации о том, нужно ли для осуществления установки сверлить отверстия или вносить другие изменения в конструкцию автомобиля.

- Перед окончанием установки системы выполните временное соединение проводов, чтобы убедиться в правильности выполненных подключений и надлежащей работе системы.

Рекомендации по установке

- Запрещается устанавливать это изделие в местах, подвергающихся воздействию высоких температур или влажности, например в местах:
 - Ближайших к отопительным, вентиляционным отверстиям или диффузорам кондиционера.
 - На которые падает прямой солнечный свет, например на поверхности приборной панели.
 - На которые может падать дождь, например возле двери или на полу автомобиля.
- Устанавливайте это изделие горизонтально на поверхности, имеющей отклонение в пределах от 0 до 30 градусов.

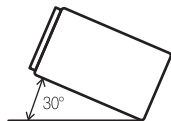

- Чтобы обеспечить надлежащее рассеивание тепла во время использования данного изделия, при выполнении установки следует убедиться, что позади задней панели оставлено достаточно свободного пространства, и свернуть все свободные кабели таким образом, чтобы они не блокировали вентиляционные отверстия.

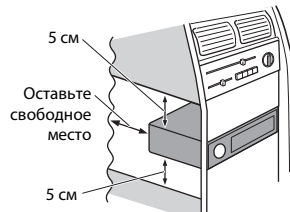

Перед установкой этого изделия

- 1 Снимите накладную рамку. Чтобы снять накладную рамку, потяните наружу ее верхнюю и нижнюю части.

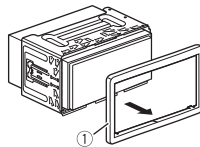

- 1 Накладная рамка
- 2 Вставьте прилагаемые ключи для извлечения с обеих сторон устройства до тех пор, пока они не зацепятся на месте.
- 3 Потяните устройство из держателя.

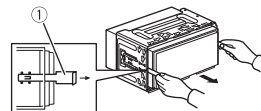

Установка с помощью держателя

- 1 Вставьте держатель в приборную панель.
- 2 Зафиксируйте монтажную обойму, загнув металлические язычки (90°) с помощью отвертки.

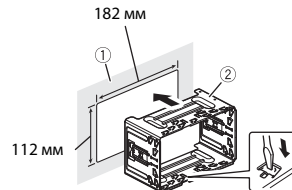

- 1 Приборная панель
- 2 Держатель
- 3 Установите это изделие в держатель.

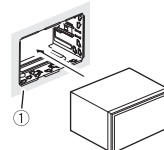

- 1 Приборная панель
- 4 Установите накладную рамку.

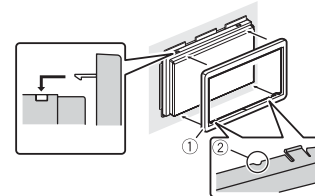

- 1 Накладная рамка

② Паз

Установите накладную рамку таким образом, чтобы сторона с пазом была направлена вниз.

Установка с использованием боковых отверстий для винтов этого изделия

1 Установка этого изделия на заводской кронштейн для установки радиоблока.

Расположите это изделие таким образом, чтобы отверстия для болтов совпадали с отверстиями для болтов на кронштейне, и затяните болты в трех точках с каждой стороны.

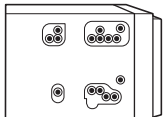

СОВЕТ

Размер выступа данного устройства с приборной панели/консоли можно изменить, изменив положение отверстия винта данного устройства на заводской кронштейн для установки радиоблока.

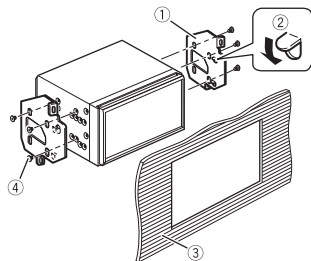

- 1 Заводской кронштейн для установки радиоблока
- 2 Если защелка препятствует установке, ее можно отогнуть вниз.
- 3 Приборная панель или консоль
- 4 Винт со сферической головкой. Используйте только винты, входящие в комплект поставки этого изделия.

Установка микрофона

- Установите микрофон в таком месте и на таком расстоянии, с которого легко будет восприниматься голос водителя.
- Убедитесь в том, что изделие выключено (ACC OFF) перед подключением микрофона.
- В некоторых моделях автомобилей длина кабеля микрофона может оказаться недостаточной для установки микрофона на солнцезащитный козырек. В этом случае установите микрофон на рулевую стойку.

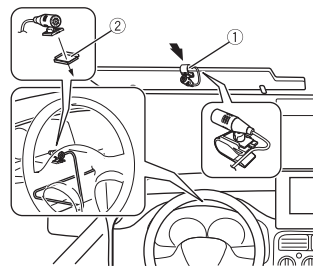

- 1 Микрофон крепится на солнцезащитный козырек.
- 2 Микрофон крепится на рулевую колонку.

Приложение

Поиск и устранение неисправностей

Если у вас возникли проблемы при работе с устройством, см. руководство по эксплуатации на веб-сайте. В разделе по поиску и устранению неисправностей перечислены наиболее часто встречающиеся проблемы вместе с их вероятными причинами и методами устранения. Если здесь не приведено решение вашей проблемы, свяжитесь с дилером или ближайшим уполномоченным сервисным центром компании Pioneer.

Используемые продаваемые отдельно зажимы для крепления провода внутри автомобиля.

Для выполнения установки обратитесь за помощью к своему дилеру или на авторизованную станцию по обслуживанию Pioneer.

Серийный номер

На этом рисунке показана информация о месяце и годе изготовления устройства.

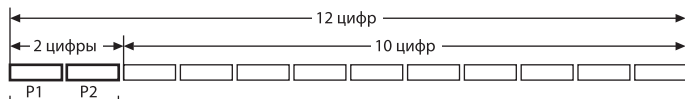

Дата изготовления оборудования

P1 - Год изготовления

Год	2001	2002	2003	2004	2005	2006	2007	2008	2009	2010
Символ	A	B	C	D	E	F	G	H	I	J

Год	2011	2012	2013	2014	2015	2016	2017	2018	2019	2020
Символ	K	L	M	N	O	P	Q	R	S	T

P2 - Месяц изготовления

Месяц	1	2	3	4	5	6	7	8	9	10	11	12
Символ	A	B	C	D	E	F	G	H	I	J	K	L

Технические характеристики

Общие

Номинальный источник питания:

14,4 В пост. тока (от 10,8 В до 15,1 В допустимое значение)

Система заземления:

Отрицательный тип

Максимальный потребляемый ток:

10,0 А

Размеры (Ш × В × Г):

Корпус (DIN):

178 мм × 100 мм × 152 мм

Передняя часть:

188 мм × 118 мм × 10 мм

Корпус (D):

178 мм × 100 мм × 159 мм

Передняя часть:

171 мм × 97 мм × 3 мм

Вес:

1,4 кг

Дисплей

Размер экрана/соотношение сторон:

6,8 дюймов ширина/16:9 эффективная площадь изображения: 152,4 мм × 80,28 мм)

Пиксели:

1 152 000 (2 400 × 480)

Метод отображения:

Активное управление матрицей TFT

Система цветности:

Поддержка PAL/NTSC/PAL-M/PAL-N/SECAM

Диапазон температур:

от -10 °C до +60 °C

Аудио

Максимальная выходная мощность:

- 50 Вт × 4
- 50 Вт × 2 кан./4 Ω + 70 Вт × 1 кан./2 Ω (для сабвуфера)

Номинальная выходная мощность:

22 Вт × 4 (от 50 Гц до 15 кГц, 5 % КНИ, 4 Ω НАГРУЗКА, задействованы оба канала)

Сопrotивление нагрузки:

4 Ω (от 4 Ω до 8 Ω [2 Ω для 1 канала] допустимое значение)

Уровень выходного сигнала

предварительного выхода (макс.): 2,0 В

Эквалайзер (13-полосный графический эквалайзер):

Частота:

50 Гц/80 Гц/125 Гц/200 Гц/315 Гц/500 Гц/800 Гц/1,25 кГц/2 кГц/3,15 кГц/5 кГц/8 кГц/12,5 кГц

Усиление: ±12 дБ (2 дБ/шаг)

ФВЧ:

Частота:

25 Гц/31,5 Гц/40 Гц/50 Гц/63 Гц/80 Гц/100 Гц/125 Гц/160 Гц/200 Гц/250 Гц

Крутизна затухания:

-6 дБ/окт., -12 дБ/окт., -18 дБ/окт., -24 дБ/окт., Выкл

Сабвуфер/LPF:

Частота:

25 Гц/31,5 Гц/40 Гц/50 Гц/63 Гц/80 Гц/100 Гц/125 Гц/160 Гц/200 Гц/250 Гц

Крутизна затухания:

-6 дБ/окт., -12 дБ/окт., -18 дБ/окт., -24 дБ/окт., -30 дБ/окт., -36 дБ/окт., Выкл

Фаза: Нормальная/Обратная

Временные задержки:

шаг от 0 до 140 (2,5 см/шаг)

Подъем ЧХ нижних звуковых частот:

Усиление: от +12 дБ до 0 дБ

Уровень громкости громкоговорителя:

от +10 дБ до -24 дБ (1 дБ/шаг)

Привод DVD

Система:

DVD-V, VCD, CD, MP3, WMA, AAC, DivX, проигрыватель MPEG

Читаемые диски:

DVD-VIDEO, VIDEO-CD, CD, CD-R, CD-RW, DVD-R, DVD-RW, DVD-R DL

Региональный код: 5

Формат сигнала:

Частота выборки:

8 кГц/16 кГц/32 кГц/44,1 кГц/48 кГц

Разрядность квантования:

16 бит/20 бит/24 бит; Linear

Амплитудно-частотная характеристика:

от 5 Гц до 22 000 Гц (с DVD, при частоте выборки 48 кГц)

Отношение сигнал-шум:

91 дБ (1 кГц) (радиосеть IHF-A) (уровень RCA)

Уровень выходного сигнала:

Видео:

1,0 Вp-p/75Ω (±0,2 В)

Число каналов: 2 (стерео)

Формат декодирования MP3:

MPEG-1, 2 и 2.5 Audio Layer 3

Формат декодирования WMA:

версии 7, 7.1, 8, 9, 9.1, 9.2 (2 кан. аудио) (Windows Media Player)

Формат декодирования AAC:

MPEG-4 AAC (только кодировка iTunes):

.m4a (версия 10.6 и более ранняя)

Формат декодирования DivX:

Home Theater (кроме Ultra и HD):

.avi, .divx

Формат декодирования видео MPEG:

MPEG1 (Low Level), MPEG2 (Main Level), MPEG4 (часть 2) (Main Level)

USB

Стандартная характеристика USB:

USB 1.1, USB 2.0 полная скорость, USB 2.0 высокая скорость

Максимальный ток: 1,0 А

USB Класс:

MSC (Mass Storage Class), MTP (Media Transfer Protocol)

Файловая система: FAT16, FAT32

<USB-аудио>

Формат декодирования MP3:

MPEG-1, 2 и 2.5 Audio Layer 3

Формат декодирования WMA:

версии 7, 7.1, 8, 9, 9.1, 9.2 (2 кан. аудио) (Windows Media Player)

Формат декодирования AAC:

MPEG-4 AAC (только кодировка iTunes):
 .m4a (версия 10.6 и более ранние)

Формат сигнала WAV:

Linear PCM: .wav

Частота выборки:

Linear PCM:
 16 кГц/22,05 кГц/24 кГц/32 кГц/44,1
 кГц/48 кГц

<USB-изображение>

Формат декодирования JPEG:

.jpeg, .jpg, .jpe
 Дискретизация пикселей: 4:2:2, 4:2:0

Размер декодирования:

МАКС.: 8 192 (В) × 7 680 (Ш)
 МИН.: 32 (В) × 32 (Ш)

Формат декодирования BMP:

.bmp

Размер декодирования:

МАКС.: 1 920 (В) × 936 (Ш)
 МИН.: 32 (В) × 32 (Ш)

<USB-видео>

Формат декодирования DivX:

Home Theater (кроме Ultra и HD): .avi,
 .divx

Формат декодирования видео MPEG:

MPEG1 (Low Level), MPEG2 (Main Level),
 MPEG4 (часть 2) (Main Level)

Bluetooth**Версия:**

Bluetooth сертификация 3.0

Выходная мощность:

+4 дБм макс. (Класс мощности 2)

Диапазон частот:

от 2 400 МГц до 2 483,5 МГц

Тюнер FM**Диапазон частот:**

от 87,5 МГц до 108 МГц

Полезная чувствительность:

12 dBf (1,1 мкВ/75 Ω, моно, сигнал/шум:
 30 дБ)

Отношение сигнал-шум:

72 дБ (радиосеть IEC-A)

Тюнер MW**Диапазон частот:**

от 531 кГц до 1 602 кГц (9 кГц)

Полезная чувствительность:

28 мкВ (сигнал/шум: 20 дБ)

Отношение сигнал-шум:

62 дБ (радиосеть IEC-A)

Тюнер LW**Диапазон частот:**

от 153 кГц до 281 кГц

Полезная чувствительность:

30 мкВ (сигнал/шум: 20 дБ)

Отношение сигнал-шум:

62 дБ (радиосеть IEC-A)

Примечание:

В соответствии со статьей 5 закона Российской Федерации «О защите прав потребителей» и постановлением правительства Российской Федерации № 720 от 16.06.97 компания Pioneer Europe NV оговаривает следующий срок службы изделий, официально поставляемых на российский рынок.
 Автомобильная электроника: 6 лет
 Прочие изделия (наушники, микрофоны и т.п.): 5 лет

ПРИМЕЧАНИЯ

- В целях совершенствования технические характеристики и конструкция могут быть изменены без предварительного уведомления.
- Данное устройство произведено в Таиланде.

<https://www.pioneer-car.eu>

Посетите www.pioneer-rus.ru (или www.pioneer-car.eu) для регистрации приобретенного Вами изделия.

PIONEER CORPORATION

28-8, Honkomagome 2-chome, Bunkyo-ku,
Tokyo 113-0021, Japan

Корпорация Пайонир

28-8, Хонкомагомэ 2-чоме, Бункё-ку,
Токио 113-0021, Япония

Импортер ООО "ПИОНЕР РУС"

105064, Россия, г. Москва, Нижний Сусальный переулок,
дом 5, строение 19
Тел.: +7(495) 956-89-01

PIONEER EUROPE NV

Haven 1087, Kœtberglaan 1, B-9120 Melsele, Belgium/Belgique
TEL: (0) 3/570.05.11

PIONEER ELECTRONICS (USA) INC.

P.O. Box 1540, Long Beach, California 90801-1540, U.S.A.
TEL: (800) 421-1404