



## **Встраиваемая варочная поверхность**

**Руководство пользователя**

**Кірістірілген темір пеш**

**Пайдаланушы нұсқаулығы**

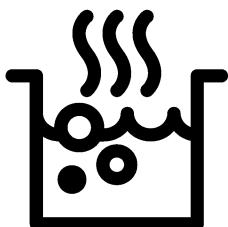

**HIGG 641C3 SX**

**RU / KK**

185.9286.58/R.AB/30.12.2020/2-2

7754783861

# Перед началом эксплуатации прочитайте это руководство пользователя!

Уважаемый покупатель!

Спасибо за то, что отдали предпочтение продукции компании «Веко».

Надеемся, что это высококачественное изделие, изготовленное с применением самых современных технологий, будет демонстрировать наилучшие результаты эксплуатации. Для этого перед началом эксплуатации внимательно прочитайте это руководство и всю сопутствующую документацию и используйте его в дальнейшем в качестве справочника. Если вы передаете изделие новому владельцу, передайте ему и руководство пользователя. Придерживайтесь всех предупреждений и информации, содержащихся в руководстве.

Помните, что данное руководство пользователя также может быть применимо к некоторым другим моделям. Различия между моделями будут указаны в руководстве.

## Пояснения к символам

В данном руководстве пользователя используются следующие символы:



Важная информация или полезные советы по использованию.



Предупреждение о ситуациях, опасных для жизни людей и имущества.



Предупреждение об опасности поражения электрическим током.



Предупреждение об опасности пожара.



Предупреждение о горячих поверхностях.

**1 Важные инструкции и предупреждения по технике безопасности и охране окружающей среды 4**

Общие правила техники безопасности	4
Правила техники безопасности при работе с газовым оборудованием...	5
Электробезопасность .....	7
Безопасность изделия .....	8
Использование по назначению .....	10
Безопасность детей .....	10
Утилизация старого изделия .....	11
Утилизация упаковочных материалов	11
Для будущей транспортировки .....	11

**2 Общие сведения 12**

Обзор .....	12
Технические характеристики .....	12
Характеристики горелок .....	13

**3 Установка 14**

До начала установки .....	14
Установка и подключение .....	17
Переход на другой вид газа .....	21

**4 Подготовка к эксплуатации 24**

Рекомендации по экономии электроэнергии .....	24
Подготовка к эксплуатации .....	24
Очистка прибора перед началом эксплуатации .....	24

**5 Правила эксплуатации варочной панели 25**

Общие сведения о приготовлении пищи .....	25
Эксплуатация варочных панелей .....	26

**6 Уход и техническое обслуживание 27**

Информация по общей чистке .....	27
Очистка варочной панели .....	28
Очистка панели управления .....	30

**7 Поиск и устранение неисправностей 31**

## **1 Важные инструкции и предупреждения по технике безопасности и охране окружающей среды**

В данном разделе содержатся инструкции по технике безопасности, которые помогут вам избежать травм и повреждений. При несоблюдении этих правил все гарантийные обязательства аннулируются.

Общие правила техники безопасности

- Это изделие может эксплуатироваться детьми старше 8 лет и людьми с ограниченными физическими, сенсорными или умственными способностями, а также лицами, не имеющими достаточного опыта и знаний, только в том случае, если они находятся под наблюдением лиц, ответственных за их безопасность, или проинструктированы на предмет безопасного использования изделия и осознают связанные с этим риски.

Следите за тем, чтобы дети не играли с устройством. Дети могут чистить и обслуживать устройство только под наблюдением.

- Прибор не должен использоваться лицами (включая детей) с ограниченными физическими, сенсорными или умственными способностями или недостатком опыта и знаний, за исключением случаев, когда использование происходит под непосредственным контролем или в соответствии с указаниями. Следите за детьми, чтобы они не играли с прибором.
- В случае передачи изделия третьему лицу в личное пользование или в целях вторичного использования необходимо также передать руководство пользователя, наклейки изделия, а также другие связанные с ним документы и компоненты.

- Работы по установке и ремонту должны выполняться только представителями авторизованной сервисной службы. Производитель не несет ответственности за повреждения в результате выполнения работ лицами, не имеющими соответствующей квалификации. Это также может привести к аннулированию гарантии. Перед установкой внимательно прочтите инструкции.
- Не пользуйтесь неисправным изделием, а также при наличии на нем заметных повреждений.
- Проверяйте, чтобы после каждого использования переключатели функций изделия были выключены.

Правила техники безопасности при работе с газовым оборудованием

- Все работы с газовыми приборами и системами должны выполнять только квалифицированные специалисты, имеющие право на выполнение таких работ.

- Перед установкой проверьте, соответствуют ли параметры местной распределительной сети (давление и тип газа) настройкам прибора.
- Это устройство не подсоединяется к устройству для удаления продуктов горения. Это устройство не подсоединяется к устройству для удаления продуктов горения. Установка и подключение прибора должны выполняться в соответствии с действующими нормами и правилами. Особое внимание следует уделить требованиям к вентиляции (см. раздел *До начала установки, стр. 14*).
- **ОСТОРОЖНО:** Во время эксплуатации газовой плиты она выделяет тепло, влагу и продукты сгорания в помещении, в котором установлена. Убедитесь, что кухня хорошо проветривается, в особенности во время использования прибора: держите открытыми отверстия, через которые

- осуществляется естественная вентиляция, или установите прибор для искусственной вентиляции (механическую надплитную вытяжку). Длительное интенсивное использование прибора может требовать дополнительной вентиляции, например, увеличения уровня мощности механической вытяжки, если она имеется.
- Необходимо регулярно проверять исправность газовых приборов и систем. Регулятор, шланг и его хомут следует проверять регулярно и заменять в сроки, рекомендованные производителем, или по мере необходимости.
  - Регулярно очищайте газовые горелки. Горелка должна гореть ровным голубым пламенем.
  - Данное изделие должно использоваться в помещении, где установлен правильно отрегулированный и работоспособный датчик угарного газа. Убедитесь, что датчик угарного газа работает правильно и

- регулярно проходит техническое обслуживание. Датчик угарного газа должен устанавливаться на расстоянии не более 2 м от изделия.
- В газовых приборах необходимо обеспечить полное сжигание газа, так как при неполном сгорании газа выделяется угарный газ (СО). Угарный газ (монооксид углерода) - это очень ядовитый бесцветный газ без запаха, который даже в очень малых дозах вызывает отравление и смерть.
  - Узнайте у своего поставщика газа телефон местной аварийной службы газа, а также ознакомьтесь с мерами предосторожности, которые необходимо предпринимать при обнаружении запаха газа.

Меры предосторожности при обнаружении запаха газа

- Не пользуйтесь открытым пламенем и не курите. Не пользуйтесь электрическими выключателями (например,

выключателем освещения, дверным звонком и т.д.).

Не пользуйтесь стационарными и мобильными телефонами.

Остерегайтесь взрыва и отравления газом!

- Перекройте все краны газовых приборов и газовых счетчиков
- Откройте окна и двери.
- Проверьте все трубы и соединения на герметичность. Если запах газа не исчезает, покиньте помещение.
- Предупредите соседей.
- Вызовите пожарную команду. Звоните по телефонному аппарату, который находится за пределами дома.
- Не входите в помещение, пока вам не сообщат, что это безопасно.

Электробезопасность

- В случае неисправности следует прекратить эксплуатацию изделия, пока оно не будет отремонтировано в авторизованном сервисном центре. Существует риск

поражения электрическим током!

- Изделие можно подключать только к заземленной розетке/линии, напряжение и уровень защиты которой соответствуют параметрам, указанным в разделе «Технические характеристики». Установку заземления должен выполнять квалифицированный специалист (при использовании прибора с трансформатором или без него). Наша компания не несет ответственности за какие-либо проблемы, возникшие вследствие использования изделия без заземления, выполненного в соответствии с местными нормами и правилами.
- Никогда не лейте воду на изделие во время мытья! Существует риск поражения электрическим током!
- Категорически запрещается дотрагиваться к штепсельной вилке

- влажными руками! Не тяните за кабель питания. Вынимая вилку из розетки, беритесь непосредственно за вилку.
- Прежде чем приступить к установке, техническому обслуживанию, чистке и ремонту, изделие необходимо отключить от электросети.
  - Во избежание несчастных случаев при повреждении кабеля питания его замену должен выполнять производитель, его специалист по сервису или лицо, имеющее аналогичную квалификацию.
  - Электроприбор следует устанавливать таким образом, чтобы его можно было полностью отсоединить от сети электропитания. Отсоединение должно осуществляться с помощью штепсельной вилки или выключателя, встроенного в фиксированную сеть электропитания, в соответствии со строительными нормативами и правилами.
  - Все работы с электрическим оборудованием и системами должны выполняться только квалифицированными специалистами, допущенными к выполнению таких работ.
  - В случае какого-либо повреждения выключите прибор и отсоедините его от электросети. Для этого выключите общий предохранитель в доме.
  - Проверьте, соответствуют ли изделию номинальные характеристики предохранителя.
- Безопасность изделия
- **ВНИМАНИЕ:** Данное изделие и его внешние части нагреваются в процессе использования. Будьте осторожны, не касайтесь нагревательных элементов. Детей младше 8 лет следует допускать к духовому шкафу только под постоянным присмотром взрослых.
  - Не пользуйтесь прибором, находясь под воздействием алкоголя или лекарственных



препаратов, снижающих скорость реакции или нарушающих координацию движений.

- Будьте осторожны при использовании спиртных напитков в приготавливаемых блюдах. При высокой температуре спирт испаряется и при соприкосновении с горячими поверхностями может загореться и вызвать пожар.
- Не располагайте рядом с прибором легковоспламеняющиеся материалы, так как во время работы его боковые поверхности могут сильно нагреваться.
- Следите за тем, чтобы вентиляционные отверстия были полностью открыты.
- Не используйте для чистки устройства пароочистители, поскольку это может привести к поражению электрическим током.
- **ВНИМАНИЕ:** При приготовлении пищи с жиром или маслом не оставляйте варочную панель без присмотра,

поскольку это может привести к возгоранию.

Категорически **ЗАПРЕЩАЕТСЯ** гасить такое пламя водой; следует выключить устройство и накрыть огонь, например, крышкой или противопожарным покрытием.

- **ОСТОРОЖНО:** За процессом приготовления пищи необходимо следить. За кратковременным процессом приготовления пищи необходимо следить постоянно.
- **ВНИМАНИЕ:** Опасность пожара: не храните предметы на конфорках. Для обеспечения пожарной безопасности изделия соблюдайте нижеуказанные правила.
- Убедитесь, что вилка плотно вставлена в розетку и не искрит.
- Запрещается использовать поврежденный либо обрезанный кабель, а также удлинитель; можно пользоваться только оригинальным кабелем.
- Убедитесь, что в розетке, к которой подключается

изделие, отсутствуют жидкость или влага.

- Убедитесь, что подключение газа выполнено таким образом, чтобы исключить утечку газа.

Использование по назначению

- Данное изделие предназначено исключительно для бытового использования. Запрещается использовать прибор в коммерческих целях.
- **ОСТОРОЖНО:** Данное изделие предназначено исключительно для приготовления пищи. Его запрещено использовать для других целей, например, для обогрева помещения."
- Производитель не несет ответственности за повреждения в результате использования изделия не по назначению или неправильного обращения с ним.

Безопасность детей

- **ВНИМАНИЕ:** Доступные части прибора могут сильно нагреваться при использовании. Не допускайте к ним детей.
- Упаковочные материалы опасны для детей. Храните упаковочные материалы в недоступном для детей месте. Утилизируйте все упаковочные материалы в соответствии с нормами по охране окружающей среды.
- Электрическое и/или газовое оборудование представляют опасность для детей. Во время работы духового шкафа не допускайте к нему детей, а также не разрешайте им играть с ним.
- Не размещайте над прибором предметы, которые дети могут попытаться достать.

## Утилизация старого изделия

**Соответствие Директиве ЕС об утилизации электрического и электронного оборудования (WEEE) и утилизация вышедшего из употребления оборудования:**



Данное изделие соответствует Директиве ЕС об утилизации электрического и электронного оборудования (2012/19/EU). Данное изделие имеет маркировку, указывающую на утилизацию его как электрического и электронного оборудования (WEEE).

Это изделие произведено из высококачественных деталей и материалов, которые подлежат повторному использованию и переработке. Поэтому не выбрасывайте изделие с обычными бытовыми отходами после завершения его эксплуатации. Его следует сдать в соответствующий центр по утилизации электрического и электронного оборудования. О местонахождении таких центров вы можете узнать в местных органах власти.

**Соответствие Директиве ЕС об ограничении содержания вредных веществ (RoHS):**

Приобретенное вами изделие соответствует Директиве ЕС о правилах ограничения содержания вредных веществ (2011/65/EU). Оно не содержит вредных и

запрещенных материалов, указанных в Директиве.

## Утилизация упаковочных материалов

- Упаковочные материалы опасны для детей. Храните упаковочные материалы в безопасном и недоступном для детей месте. Упаковочные материалы изделия изготовлены из материалов, подлежащих вторичной переработке. Утилизируйте их соответствующим образом и сортируйте согласно инструкций по обращению с отходами, подлежащими вторичной переработке. Не утилизируйте их вместе с обычными бытовыми отходами.

## Для будущей транспортировки

- Сохраните оригинальную упаковочную коробку и перевозите прибор в ней. Следуйте указаниям, нанесенным на упаковке. Если оригинальная упаковочная коробка не сохранилась, заверните изделие в пузырчатую упаковку или поместите в плотный картон. Надежно заклейте клейкой лентой.
- Закрепите накладки горелок и подставки для посуды клейкой лентой.
- Осмотрите прибор снаружи на предмет возможных повреждений при транспортировке.

## 2 Общие сведения

### Обзор

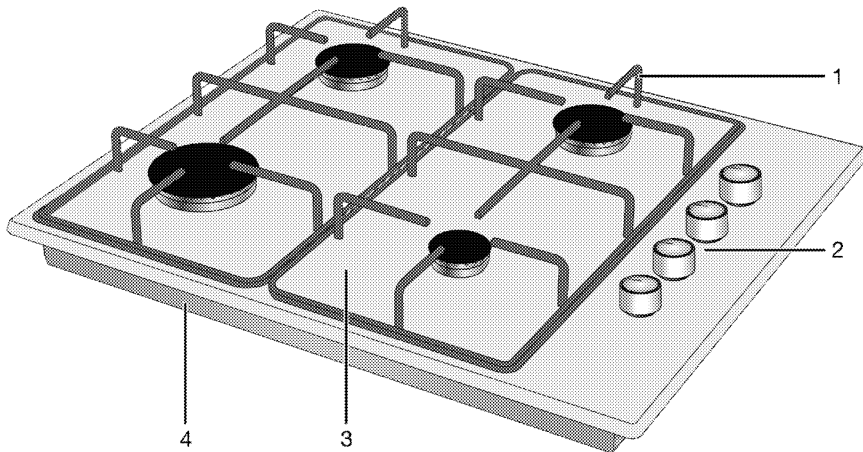

- 1 Подставка для посуды
- 2 Ручка регулировки газовой конфорки
- 3 Крышка конфорки
- 4 Основная крышка

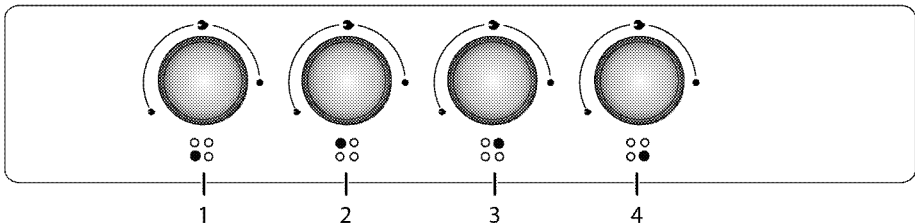

- 1 Дополнительная конфорка Передняя правая
- 2 Конфорка быстрого нагрева Передняя левая
- 3 Нормальная конфорка Задняя левая
- 4 Нормальная конфорка Задняя правая

### Технические характеристики

Напряжение/частота	220-240 В~; 50 Гц
Тип кабеля/сечение	мин. H05V2V2-F 3 x 0,75 мм <sup>2</sup>
Категория газового прибора	Cat II 2H3+ / Cat II 2H3B/P
Тип газа/давление	NG G 20/20 мбар
Общий расход газа	7,9 кВт
Переход на тип газа/давление <sup>S</sup> – дополнительно	LPG G 30/28-30 мбар пропан 31/37 мбар - NG G 20/13 мбар - NG G 20/10 мбар

Габариты (высота / ширина / глубина)	44 мм/610 мм/510 мм
Установочные размеры (ширина/глубина)	560 мм/480-490 мм
<b>Конфорки</b>	
Передняя правая	<b>Дополнительная конфорка</b>
Мощность	1 кВт
Передняя левая	<b>Конфорка быстрого нагрева</b>
Мощность	2,9 кВт
Задняя левая	<b>Нормальная конфорка</b>
Мощность	2 кВт
Задняя правая	<b>Нормальная конфорка</b>
Мощность	2 кВт
<b>Класс защиты -1</b>	

### Степень защиты IP 42

**i** При усовершенствовании качества продукции технические характеристики могут быть изменены без предварительного уведомления.

**i** Иллюстрации в данном руководстве являются схематичными и могут несколько отличаться от конкретного изделия.

**i** Значения, указанные на этикетках изделия или в сопроводительной документации, получены в лабораторных условиях согласно соответствующим стандартам. Эти данные могут быть иными в зависимости от условий эксплуатации изделия.

## Характеристики горелок

Расположение конфорки Тип газа / давление	1 кВт	2,9 кВт	2 кВт	2 кВт
	Передняя правая	Передняя левая	Задняя левая	Задняя правая
G 20/10 мбар	90	155	125	125
G 20/13 мбар	84	145	116	116
G 20/20 мбар	72	115	103	103
G 30/28-30 мбар	50	87	72	72
G 31/ 37 мбар	50	87	72	72

Вы можете приобрести форсунки, не вошедшие в комплектацию вашей модели в авторизованном сервисном центре.

### 3 Установка

Прибор должен устанавливаться квалифицированным специалистом в соответствии с действующими нормами и правилами. В противном случае гарантия аннулируется. Производитель не несет ответственности за повреждения в результате выполнения работ лицами, не имеющими соответствующей квалификации. Это может привести к аннулированию гарантии.

 Подготовка места установки, электрического и газового оборудования обеспечивается покупателем.

 Бытовой прибор следует устанавливать в соответствии со всеми местными нормами по подключению газового и/или электрического оборудования.

 Прежде чем приступать к установке, визуально проверьте отсутствие внешних дефектов духового шкафа. При наличии дефектов не устанавливайте его. Поврежденные электроприборы представляют собой угрозу вашей безопасности.

#### До начала установки

Варочная панель предназначена для установки в стандартную столешницу фабричного изготовления. Между бытовой техникой, стенами кухни и мебелью следует оставить определенное безопасное расстояние. См. рисунок (размеры приведены в миллиметрах).

- Плита может также стоять отдельно. Обеспечьте свободное расстояние не менее 750 мм от поверхности плиты до поверхностей над ней.
- В случае установки надплитного воздухоочистителя соблюдайте инструкции его производителя в отношении высоты монтажа устройства. Если в инструкции к вытяжке не указан какой-либо размер, эта высота должна быть не менее 650 мм.
- Снимите все упаковочные материалы и фиксаторы для транспортировки.
- Используемые поверхности, синтетические покрытия и клеи должны быть термостойкими (не менее 100 °C).
- Столешница должна быть выровнена по уровню и закреплена.
- Сделайте вырез в столешнице в соответствии с установочными размерами варочной панели.

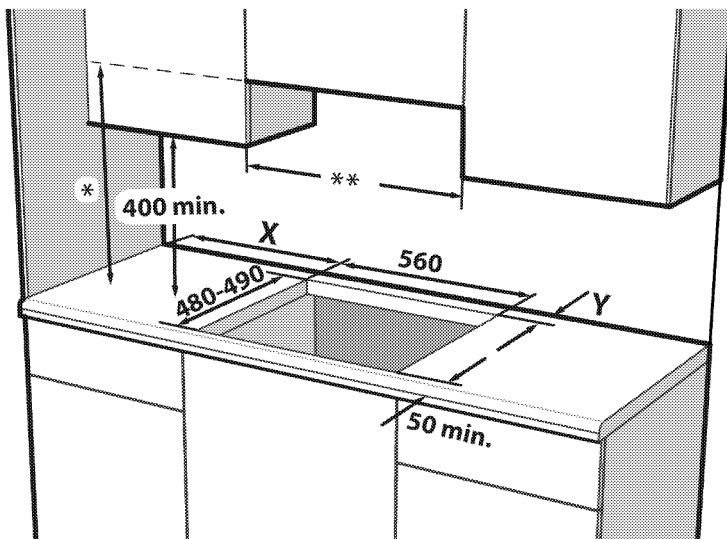

\* Минимальную высоту монтажа вытяжки см. в руководстве по ее эксплуатации. Если это не рекомендуется в инструкции по эксплуатации вытяжки, эта высота должна быть не менее мин.650 мм.

\*\* Минимальное расстояние между кухонными шкафами должно равняться ширине варочной поверхности.

X -Минимальное расстояние между вырезом и боковой стенкой.

Y -Минимальное расстояние между задним краем выреза и задней стенкой.

Тип управления варочной панелью	Тип пластины конфорки	Ширина варочной панели (мм) #	X (мм)	Y (мм)
Боковая ручка управления	Металлический	600 / 610	100	50
Боковая ручка управления	Стекло	600 / 650	100	60
Передняя ручка управления	Металл / Стекло	600	170	50 ***
Передняя ручка управления	Металл / Стекло	750	170	70

Тип управления варочной панелью	Тип пластины конфорки	Ширина варочной панели (мм) #	X (мм)	Y (мм)
---------------------------------	-----------------------	-------------------------------	--------	--------

\*\*\* Этот размер будет составлять 60 мм в моделях с 9-ступенчатыми газовыми кранами.

# Смотрите размер по ширине в разделе технических таблиц в руководстве пользователя.

### Вентиляция помещения

Во всех помещениях должно быть открывающееся окно, а в некоторых помещениях потребуется также наличие постоянной вентиляции. Забор воздуха для процесса горения производится в помещении, и уходящие газы выделяются непосредственно в помещение. Поэтому для безопасной эксплуатации устройства необходимо обеспечить в помещении хорошую вентиляцию.

### Помещения с дверями и (или) окнами, которые открываются непосредственно наружу

В дверях и (или) окнах, которые открываются непосредственно наружу, должно быть общее вентиляционное отверстие с размерами, указанными в таблице ниже, с учетом общей мощности газового потока устройства (общая потребляемая мощность газового потока устройства показана в таблице технических характеристик в данном руководстве пользователя). Если в дверях и (или) окнах нет общего вентиляционного отверстия, соответствующего общему расходу газа устройства, как указано в таблице ниже, тогда в помещении обязательно должно быть дополнительное постоянное вентиляционное отверстие, чтобы обеспечить выполнение общих минимальных требований к вентиляции в соответствии с общим

расходом газа в данном устройстве. В качестве постоянного вентиляционного отверстия можно применить отверстия для существующих воздуховодов, например отверстия с размерами воздуховода бытовой вытяжки и т. д.

Общий расход газа (кВт)	мин. вентиляционное отверстие (см) <sup>2</sup>
0–2	100
2–3	120
3–4	175
4–6	300
6–8	400
8–10	500
10–11,5	600
11,5–13	700
13–15,5	800
15,5–17	900
17–19	1000
19–24	1250

### Помещения, не имеющие дверей и (или) окон, которые могут открываться непосредственно наружу

Если в помещении, где устанавливается устройство, отсутствуют дверь и (или) окно, которые открываются непосредственно наружу, следует найти иную продукцию, определенно позволяющую обеспечить наличие постоянного нерегулируемого и незакрываемого вентиляционного отверстия и выполнение общих минимальных требований к



вентиляции в соответствии с общим расходом газа в данном устройстве, как указано в приведенной выше таблице. Кроме того, следует соблюдать соответствующие рекомендации по строительным нормам.

Если помещение или внутреннее пространство содержит более одного газового устройства, то в дополнение к требованию, указанному в таблице выше, должна быть обеспечена зона дополнительной вентиляции. Размер дополнительной вентиляционной зоны должен соответствовать требованиям других газовых приборов.

В помещении, где установлено изделие, также должен быть предусмотрен минимальный свободный зазор 10 мм между полом и нижним краем двери, которая открывается внутрь помещения. Необходимо обеспечить, чтобы такие изделия, как ковры, перекрытия и т. д., не перекрывали данное свободное пространство, когда дверь закрыта.

Плита может устанавливаться в кухне, в кухне-столовой или в жилой комнате, но не в помещении с ванной или душем. Плиту запрещается устанавливать в жилой комнате площадью менее 20 кв. м.<sup>3</sup>. Не устанавливайте плиту в помещении, находящемся ниже уровня поверхности, если оно не выходит на уровень поверхности хотя бы одной стороной.

## Установка и подключение

- Бытовой прибор следует устанавливать в соответствии со всеми местными нормами по подключению газового и электрического оборудования.

### Подключение к электросети

Подключайте изделие к розетке или линии с заземлением, защищенной миниатюрным автоматическим выключателем с соответствующим номиналом, который указан в таблице «Технические характеристики». Установку заземления должен выполнять квалифицированный электрик (при использовании изделия с трансформатором или без него). Наша компания не несет ответственности за ущерб, понесенный вследствие использования изделия без заземления, выполненного в соответствии с местными нормами и правилами.





Подключение прибора к электросети должен

выполнять квалифицированный специалист, имеющий право на выполнение таких работ. Гарантийный период начинается только после правильной установки. Производитель не несет ответственности за повреждения в результате выполнения работ лицами, не имеющими соответствующей квалификации.

 Шнур питания не должен быть сдавлен, изогнут или зажат, а также не должен соприкасаться с нагревающимися компонентами изделия. Замену поврежденного шнура питания должен выполнять квалифицированный электрик. В противном случае это может привести к поражению электрическим током, короткому замыканию или возгоранию!

- Подключение должно выполняться в соответствии с национальными нормами.
- Параметры электрической сети должны соответствовать данным, указанным на паспортной табличке прибора. Паспортная табличка находится на задней стороне корпуса прибора.
- Шнур питания прибора должен соответствовать параметрам, указанным в таблице "Технические характеристики".

 Перед выполнением каких-либо электромонтажных работ отключите прибор от электрической сети. Существует риск поражения электрическим током!

 К штепсельной вилке шнура питания после установки должен быть обеспечен легкий доступ (не прокладывайте шнур над варочной поверхностью).

 При монтаже проводки необходимо соблюдать национальные/местные электротехнические правила и нормы, а также использовать соответствующие розетки/штепсельные вилки и вилку для духовки. В случае если предельные значения мощности продукции превышают допустимую нагрузку на вилку и розетку, изделие должно быть подключено через стационарное электрическое оборудование напрямую без использования вилки и розетки.

Включите шнур питания в розетку.

### **Подключение газа**

 Подключение прибора к электрической сети должен выполнять квалифицированный специалист, имеющий право на выполнение таких работ. Непрофессиональный ремонт может привести к взрыву или отравлению газом! Производитель не несет ответственности за повреждения в результате выполнения работ лицами, не имеющими соответствующей квалификации.

 Перед выполнением каких-либо работ по монтажу газовых приборов перекройте подачу газа. Это может привести к взрыву!

- Тип и давление газа, на которые отрегулирован прибор, указаны на паспортной таблице или маркировке.

 На ваше изделие может подаваться природный газ (NG).

- Перед установкой прибора необходимо подготовить подвод природного газа.
- К выпускному отверстию источника газа должна быть присоединена гибкая подводка для подвода газа к прибору, закрытая заглушкой. При установке прибора представитель службы газа вынет заглушку и присоединит прибор к газовой сети с помощью муфты.
- Газовый вентиль должен находиться в легкодоступном месте.

 Если впоследствии возникнет необходимость перевести прибор на другой вид газа, обратитесь в фирменный сервисный центр для получения консультации о том, как выполнить такой переход.

### **Проверка соединения на утечку газа**

- Установите все регуляторы изделия в положение «Выключено». Установите все регуляторы изделия в положение «Выключено». Для проверки утечки газа приготовьте мыльную пену и нанесите ее на место подсоединения шланга.
- Для проверки утечки газа приготовьте мыльную пену и нанесите ее на место подсоединения шланга. В этом случае еще раз проверьте подсоединение газового шланга.
- Вместо мыльной пены вы можете использовать имеющиеся в продаже спреи для проверки утечки газа.

 Ни в коем случае не используйте для проверки утечки газа спички или зажигалку.

 Гибкий газовый шланг должен быть подсоединен таким образом, чтобы он не касался окружающих его движущихся частей и чтобы они не зацепляли шланг при движении.

(например, выдвигаемые ящики) Кроме того, шланг не должен располагаться в тех местах, где он может быть пережат.

 Газовый шланг не должен быть сдавлен, изогнут или зажат, а также не должен соприкасаться с нагревающимися компонентами изделия. Поврежденный газовый шланг может привести к взрыву.

### **Инструкция по монтажу**

1. Снимите с варочной панели горелки, накладки горелок и решетки.
2. Переверните варочную панель и положите ее на ровную поверхность.
3. Для предотвращения попадания посторонних веществ и жидкостей между варочной панелью и столешницей перед установкой нанесите на столешницу герметик из комплекта поставки по контуру нижней части корпуса варочной панели, не допуская при этом наложения слоев герметика.
4. Заполните углы формовочными дугами, как показано на рисунке. Согните дугу, насколько необходимо, чтобы заполнить зазор в углах./Paragraph

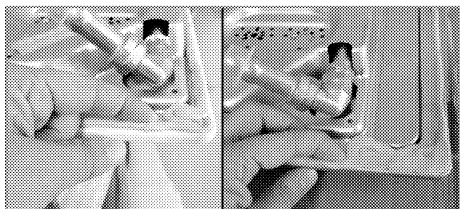

**i** Приплинтусовые секции внизу корпуса варочной панели должны быть заполнены герметиком.

5. Положите варочную панель на столешницу и выровняйте ее.
6. Закрепите варочную панель монтажными зажимами, вставив их в отверстия с нижней стороны корпуса.

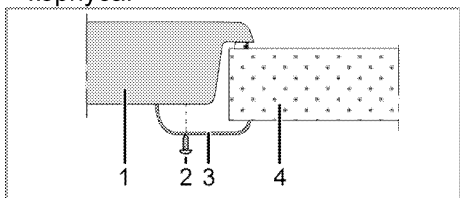

- 1 Варочная панель
- 2 Винт
- 3 Монтажный зажим
- 4 Столешница

**i** Если варочная панель устанавливается на кухонный шкафчик, необходимо отделить ее от шкафчика полкой, как показано на рисунке выше. При установке над встроенной духовкой в этом нет необходимости.

Если под варочной панелью находится выдвижной ящик, что позволяет дотронуться до нее снизу, необходимо закрыть нижнюю сторону корпуса деревянной панелью.

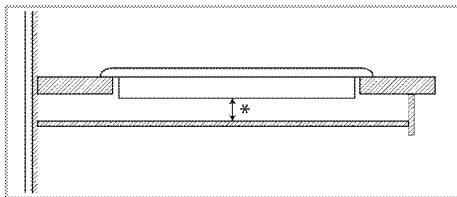

\* мин. 15 мм

**Вид сзади (отверстия для подсоединения)**

**i** Расположение соединительных отверстий, показанное на рисунке ниже, является схематическим и может отличаться в зависимости от модели изделия. Закрепите их в соответствии с соединительными отверстиями на вашем изделии.

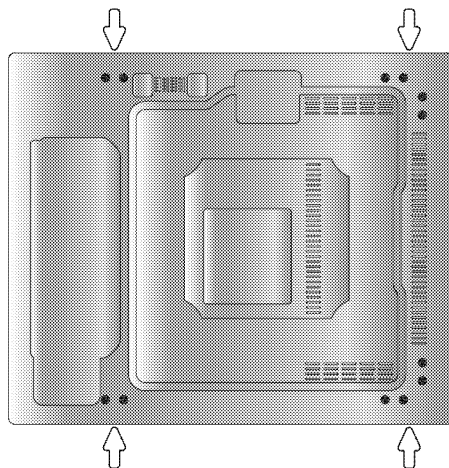

После окончания установки вставьте на место конфорки, накладки конфорок и решетки.

**!** Не рекомендуется использовать для присоединения другие отверстия, так при этом можно повредить газовую и электрическую системы.

**!** Варочная панель содержит компоненты, работающие на газе и электроэнергии. По этой причине ее крепление на барной стойке следует производить только в крепежных отверстиях, используя при этом только прилагающиеся фиксирующие элементы и винты и руководствуясь указаниями, приведенными в руководстве. В противном случае она будет представлять опасность для безопасности жизни и имущества.

### Окончательная проверка

1. Откройте подачу газа.
2. Проверьте места подключения газа на надежность закрепления и герметичность.
3. Зажгите горелки и проверьте внешний вид пламени.

**i** Пламя должно быть голубым и иметь обычную форму. Если пламя имеет желтоватый оттенок, проверьте положение накладок горелки или прочистите горелку.

### Переход на другой вид газа

**!** Перед выполнением каких-либо работ по монтажу газовых приборов перекройте подачу газа. Это может привести к взрыву!

Для перехода на другой вид газа необходимо заменить все форсунки прибора и отрегулировать все краны для уменьшения подачи газа.

### Замена форсунок в горелках

1. Снимите накладку горелки и выньте корпус горелки.

2. Вывинтите форсунки, поворачивая против часовой стрелки.
3. Вставьте новые форсунки.
4. Проверьте соединения на надежность закрепления и герметичность.

**i** Расположение новых форсунок указано на упаковке или в таблице на *Характеристики горелок*, стр. 13 .

**i** ((Может отличаться в зависимости от модели изделия.))

В некоторых моделях конфорки форсунка закрыта металлической крышкой. Для замены форсунки металлическую крышку необходимо снять.

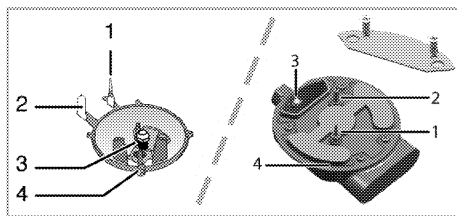

- 1 Устройство газ-контроля (в зависимости от модели)
- 2 Свеча зажигания
- 3 Форсунка
- 4 Горелка

**i** Не снимайте газовые краны горелок без особой необходимости. В случае необходимости замены кранов обращайтесь только в фирменный сервисный центр.

## Регулировка газовых кранов для уменьшения подачи газа

1. Зажгите горелку, которую нужно отрегулировать, и установите ручку регулятора в положение минимального пламени.
2. Снимите ручку регулятора с газового крана.
3. К винту регулировки подачи газа применяйте отвертку соответствующего размера.

Для сжиженного нефтяного газа (бутан-пропан) следует повернуть винт по часовой стрелке. Для природного газа следует повернуть винт на один оборот **против часовой стрелки**.

» Нормальная высота прямого пламени при установке регулятора в положение минимального пламени должна составлять 6-7 мм.

4. Если пламя выше, чем нужно, поверните винт по часовой стрелке, если ниже – поверните в противоположную сторону.
5. В качестве заключительной проверки установите регулятор конфорки в положение максимального и минимального пламени и проверьте воспламенение и выключение огня.

Положение винта регулировки подачи зависит от типа газового вентиля, используемого в устройстве.

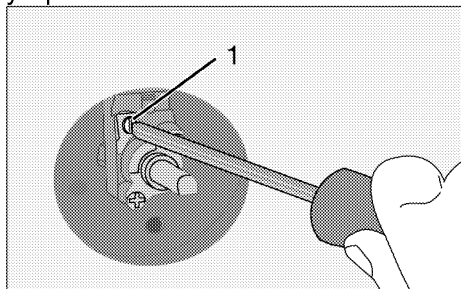

1 Винт регулировки подачи газа

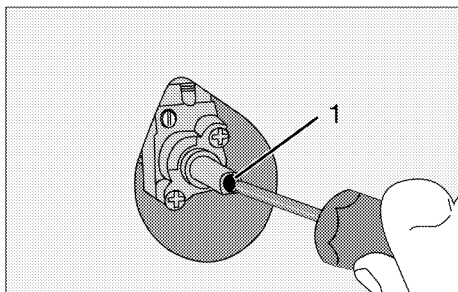

1 Винт регулировки подачи газа

- i** При замене типа газа необходимо также заменить и паспортную табличку прибора, содержащую информацию о потребляемом газе.

## Проверка форсунок на наличие утечки

Перед выполнением конверсии изделия убедитесь, что все ручки управления находятся в выключенном положении. После правильной конверсии форсунок необходимо проверить каждую форсунку на утечку газа.

1. Убедитесь, что включена подача газа к изделию, при этом все ручки управления должны быть выключены.
2. Каждое отверстие в форсунке блокируется пальцем, прикладывая разумное усилие, чтобы остановить утечку газа, когда соответствующая ручка управления включается и удерживается в нажатом положении, позволяя газу попасть в форсунку.
3. Нанесите подготовленную мыльную воду на соединение форсунки с помощью небольшой щетки. Если в месте соединения форсунки есть утечка газа, мыльная вода начнет пениться. В

этом случае затяните форсунку с разумным усилием и повторите шаг 3 еще раз.

4. Если пена появляется снова, необходимо немедленно отключить подачу газа на изделие и вызвать специалиста из авторизованного сервисного центра или мастера с лицензией. Не используйте изделие до проведения работ авторизованным сервисным центром.

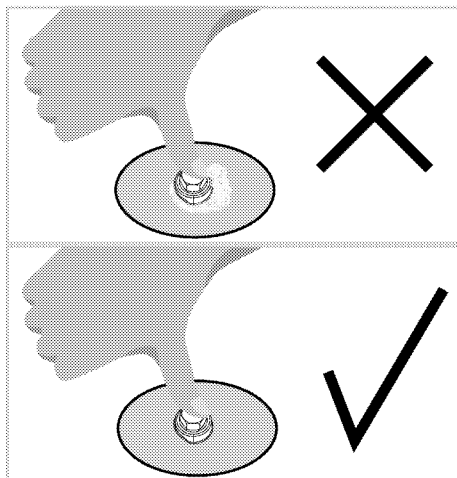
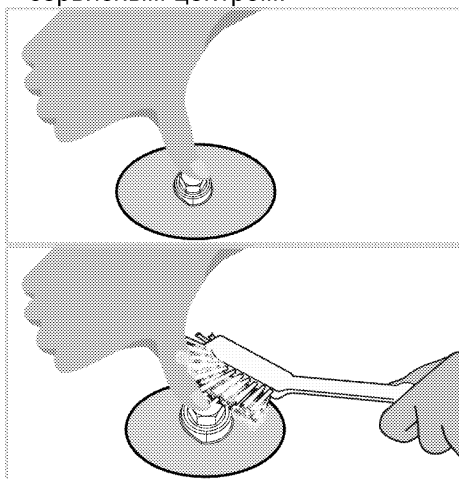

## 4 Подготовка к эксплуатации

### Рекомендации по экономии электроэнергии

Эти рекомендации помогут вам использовать изделие экологически чистым способом и экономить электроэнергию.

- Размораживайте замороженные продукты перед приготовлением.
- Готовьте пищу в закрытой посуде. При приготовлении в открытой посуде энергопотребление может возрасти в 4 раза.
- Выбирайте конфорку соответственно размеру дна посуды. Обязательно выбирайте посуду соответственно объему приготовляемого блюда. Чем больше объем посуды, тем выше энергопотребление.

### Подготовка к эксплуатации Очистка прибора перед началом эксплуатации

 Некоторые моющие средства и чистящие материалы могут повредить поверхность. Не используйте для чистки агрессивные моющие средства, чистящие порошки/кремы, а также острые предметы.

1. Снимите все упаковочные материалы.
2. Протрите поверхность прибора влажной тканью или губкой и вытрите насухо.



## 5 Правила эксплуатации варочной панели

### Общие сведения о приготовлении пищи



Не заполняйте кастрюлю растительным маслом более чем на одну треть. При нагревании масла не оставляйте варочную панель без присмотра. Остерегайтесь возгорания раскаленных масел. **Не тушите огонь водой!** При возгорании масла накройте посуду одеялом или влажной тканью. По возможности выключите варочную панель и позвоните в пожарную службу.

- Перед жареньем продукты нужно обязательно обсушивать. Опускайте продукты в горячий жир с осторожностью. Замороженные продукты перед жареньем следует полностью разморозить.
- Посуду, в которой разогревается жир, накрывать нельзя.
- Посуду следует ставить на плиту таким образом, чтобы ручки не нагревались над горячей поверхностью плиты. Не ставьте на плиту неустойчивую посуду, которая легко опрокидывается.
- Не ставьте на включенные конфорки пустую посуду – это может привести к ее повреждению.
- Не оставляйте включенными конфорки, на которых нет посуды – это может привести к повреждению плиты. Обязательно выключайте конфорки после окончания приготовления пищи.
- Не ставьте на плиту пластмассовую или алюминиевую

посуду, так как на горячей поверхности они могут расплавиться.

Такую посуду также не следует использовать для хранения пищевых продуктов.

- Можно использовать только посуду с плоским дном.
  - Размер посуды должен соответствовать количеству продуктов. Тогда продукты не будут выплескиваться из посуды, и не придется лишний раз мыть плиту.
- Не кладите на конфорки крышки кастрюль.
- Размещайте посуду по центру конфорки. Если нужно переместить посуду на другую конфорку, поднимите ее и переставьте. Ни в коем случае не передвигайте посуду по поверхности плиты.

### Приготовление пищи на газовой конфорке

- Диаметр пламени должен соответствовать размеру посуды. Пламя газовой конфорки следует регулировать таким образом, чтобы оно не выходило за пределы дна посуды. Посуду следует ставить по центру конфорки.

## Эксплуатация варочных панелей

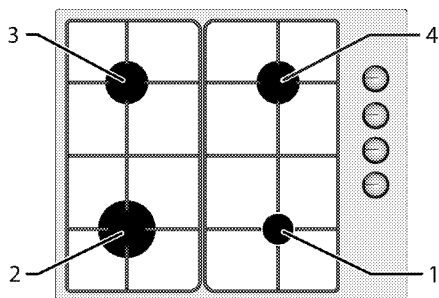

- 1 Дополнительная конфорка 12-18 см
- 2 Конфорка быстрого нагрева 22–24 см
- 3 Нормальная конфорка 18-20 см
- 4 Нормальная конфорка 18-20 см список рекомендованных диаметров посуды для использования на соответствующих конфорках.



Не пользуйтесь посудой вне указанной зоны. Использование посуды большого размера вызывает опасность отравления угарным газом, перегрев прилегающих поверхностей и ручек управления. Использование небольшой посуды приводит к риску получения ожогов от пламени.

Большой символ пламени соответствует максимальному уровню мощности, а маленький символ пламени – минимальному. В положении «выключено» (верхняя точка) подача газа к горелкам прекращается.

## Розжиг газовых горелок

1. Прижмите регулятор горелки и
2. поверните его против часовой стрелки в сторону большого символа пламени.  
» При этом вспыхнет искра, и газ загорится.
3. Установите нужный уровень мощности.

## Выключение газовых горелок

Поверните регулятор зоны подогрева в положение «Выключено» (вверх).

## Система предотвращения утечки газа (в моделях с термпарой)

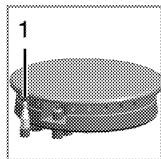

1. Система предотвращения утечки газа

Горелки снабжены предохранительным механизмом, прекращающим подачу газа, если пламя внезапно погаснет, например, его зальет жидкость.

- Для розжига прижмите регулятор и поверните его против часовой стрелки.
- Чтобы включить систему защиты, после воспламенения газа удерживайте регулятор в нажатом положении еще 3-5 секунд.
- Если после нажатия и отпущения регулятора пламя погаснет, повторите те же действия, удерживая регулятор в нажатом положении в течение 15 секунд.



Если в течение 15 секунд розжиг горелки не произошел, отпустите кнопку. Повторите попытку не ранее, чем через 1 минуту. Существует риск накопления газа и взрыва!

## 6 Уход и техническое обслуживание

### Информация по общей чистке

#### **▲ Предупреждения общего характера**

- Подождите, пока устройство остынет до начала очистки. Горячие поверхности могут вызвать ожоги!
- Не наносите моющие средства прямо на горячие поверхности. Это может привести к появлению постоянных пятен.
- После каждой операции прибор следует тщательно очищать и сушить. Таким образом, остатки пищи легко и быстро удаляются, а остатки еды не сгорают при повторном использовании продукта. Таким образом продлевается срок службы прибора и уменьшаются часто возникающие проблемы.
- Не используйте паровые моющие средства для чистки.
- Некоторые моющие и чистящие средства могут повреждать поверхность. Не используйте абразивные моющие средства, чистящие порошки, чистящие кремы, средства для удаления накипи или острые предметы во время чистки.
- Специальное чистящее средство для очистки после каждого использования не требуется. Необходимо очистить с использованием моющего средства для посуды и теплой воды с помощью мягкой ткани или губки, а затем вытереть сухой тканью из микро волокон.
- Обязательно полностью вытрите всю оставшуюся жидкость после очистки и немедленно удалите все

частицы еды, разбрызгиваемые во время приготовления.

- Не мойте какой-либо компонент устройства в посудомоечной машине.

#### **Для конфорок:**

- Кислотная грязь, такая как молоко, томатная паста и масло, может вызвать стойкие пятна на плитах и компонентах горелок. Удалите вытекшие жидкости сразу после охлаждения плиты, выключив ее.
- Посуда типа вок, используемая при высоких температурах, могут менять цвет. Это нормальное явление.
- Перемещение посуды может привести к появлению металлических следов на держателях для посуды. Не ставьте сковороды и кастрюли на поверхность.
- Поскольку колпачки конфорок напрямую контактируют с огнем и подвергаются воздействию высоких температур, изменение и потеря цвета со временем является нормальным явлением. Это не вызовет проблем при использовании плиты.

#### **Нержавеющие поверхности**

- Не используйте кислотные или хлорсодержащие чистящие средства при чистке поверхностей и ручек из нержавеющей стали.
- Поверхность из нержавеющей стали со временем может изменить цвет. Это нормальное явление. После каждой операции очищайте поверхность с помощью моющего средства, подходящего для поверхностей из нержавеющей стали.

- Очистите с помощью мягкой мыльной ткани и жидкого (не царапающего) моющего средства подходящего для поверхностей из нержавеющей стали, стараясь протирать в одном направлении.
- Немедленно, не дожидаясь, удалите пятна извести, масла, крахмала, молока и белка с поверхностей из нержавеющей стали и стекла. Пятна могут ржаветь в течение длительных периодов времени.

### **Стеклянные поверхности**

- При очистке стеклянных поверхностей не используйте чистящие из твердого металла и абразивные чистящие материалы. Они могут повредить стеклянную поверхность.
- Очистите прибор с помощью средства для мытья посуды, теплой воды и тканью из микро волокон, предназначенной для стеклянных поверхностей, и вытрите насухо сухой тканью из микро волокон.
- Если после очистки останется моющее средство, намочите его холодной водой и вытрите чистой и сухой тканью из микро волокон. Остаток моющего средства может повредить поверхность стекла в следующий раз.
- Ни при каких обстоятельствах нельзя счищать засохшие остатки на стеклянной поверхности зубчатыми ножами, проволочной мочалкой или подобными царапающими инструментами.
- Пятна кальция (желтые пятна) на поверхности стекла можно удалить с помощью имеющегося в продаже средства для удаления накипи, а также с помощью средства для

удаления накипи, такого как уксус или лимонный сок.

- Если поверхность сильно загрязнена, нанесите чистящее средство на пятно губкой и подождите, пока оно подействует должным образом. Затем протрите стеклянную поверхность влажной тканью.
- Изменения цвета и появление пятен на поверхности стекла являются нормальными и не считаются дефектами.

### **Пластиковые детали и окрашенные поверхности**

- Используя моющее средство для мытья посуды, теплую воду очистите пластиковые детали и окрашенные поверхности и мягкую ткань или губку, а затем вытрите их сухой тканью.
- Не используйте чистящие из твердого металла и абразивные чистящие средства. Они могут повредить поверхности.
- Убедитесь, что стыки компонентов прибора не оставлены влажными и с моющим средством. В противном случае на этих стыках может возникнуть коррозия.

### **Очистка варочной панели**

#### **Очистка газовых конфорок**

1. Перед очисткой варочной панели снимите с нее держатели для посуды, крышки конфорок и головки.
2. Очистите поверхность варочной панели в соответствии с рекомендациями, содержащимися в общей информации по очистке, в зависимости от типа поверхности (эмалированная, стеклянная, нержавеющая и т.д.).
3. Очистите камеру конфорок тканью, смоченной моющим средством, или мягкой щеткой, не

оставляющей царапин. Следите за тем, чтобы не осталось остатков пищи.

4. Свечи зажигания и термоэлементы (в моделях с розжигом и термоэлементом) очищайте хорошо отжатой тканью. Затем вытрите насухо чистой тканью. Обратите внимание на то, чтобы свеча зажигания и термоэлемент были полностью сухими.
5. Очищайте крышки и головки конфорок водой с моющим средством после каждой операции, а затем сушите их.
6. Для стойких пятен держите крышки конфорок и головки в воде с моющим средством или теплой мыльной воде не менее 15 минут. Очистите неметаллической не царапающей щеткой.
7. Вы можете использовать чистящие средства Quick&Shine для внутренней части духовки и грилей, используемые на эмалированных поверхностях и рекомендованные авторизованным сервисным центром, особенно для стойких пятен на эмалированных крышках конфорок.
8. Не прикасайтесь к крышкам конфорок с агрессивными моющими средствами, такими как средства для чистки внутренней части духовки, средства для удаления накипи во время их чистки, это может вызвать обесцвечивание.
9. Очищайте держатели для посуды водой с моющим средством и мягкой щеткой, не оставляющей царапин, после каждого использования, а затем сушите их.
10. Когда крышки конфорок и держатели для посуды используются влажными, из-за

высокой температуры могут появиться стойкие пятна извести. Перед использованием убедитесь, что они высохли.

11. Установите соответственно головки конфорок, крышки и держатели для посуды.
12. При размещении держателя для кастрюль, убедитесь, что они установлены в центре конфорки.

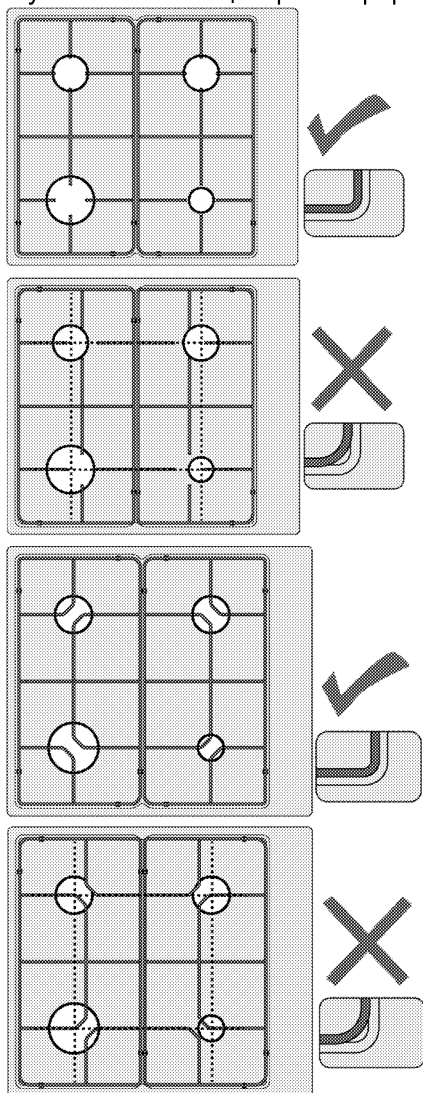

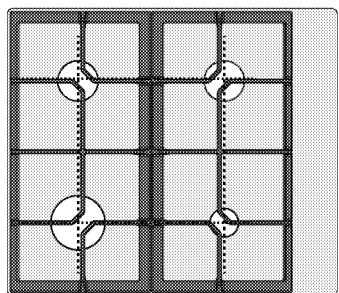
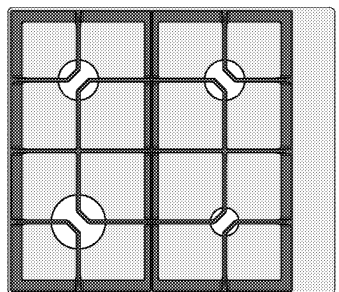
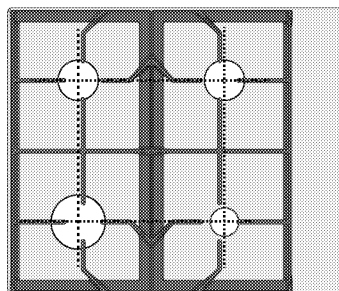
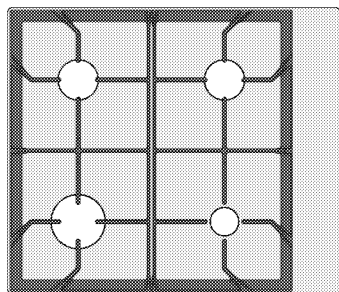

### Сборка деталей конфорок

После очистки конфорок разместите детали, как показано на рисунке.

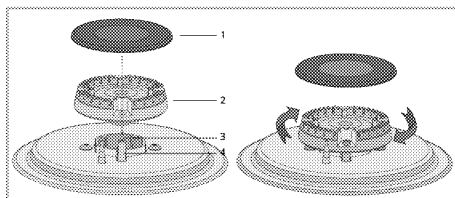

- 1 Крышка конфорки
- 2 Головка конфорки
- 3 Камера конфорки
- 4 Свеча зажигания (в моделях с зажиганием)

1. Установите головку конфорки так, чтобы она проходила через свечу зажигания конфорки (4).

Поверните головку конфорки вправо и влево, чтобы убедиться, что она сидит в камере конфорки.

2. Наденьте крышку конфорки на головку конфорки.

### Очистка панели управления

- При очистке панелей с ручкой управления протрите панель и ручки влажной мягкой тканью и вытрите насухо сухой тканью. Не снимайте ручки и прокладки под ними для очистки панели управления. Панель управления и ручки могут повредиться.
- При чистке панелей из нержавеющей стали с ручкой управления не используйте чистящие средства из нержавеющей стали для ручки. Индикаторы вокруг ручек могут быть удалены.
- Очистите сенсорные панели управления влажной мягкой тканью и вытрите сухой тканью. Если ваше устройство имеет функцию блокировки клавиш, то включите блокировку клавиш перед выполнением очистки панели управления. В противном случае может произойти сбой на кнопках.

## 7 Поиск и устранение неисправностей

### При нагревании и охлаждении прибор издает металлические шумы.

- При нагревании металлические детали могут расширяться и издавать звуки. >>> *Это не является неисправностью.*

### При розжиге не вспыхивает искра.

- Нет тока. >>> *Проверьте предохранители в блоке предохранителей.*

### Газ не поступает.

- Перекрыт общий газовый кран. >>> *Откройте газовый кран.*
- Перегиб газового шланга. >>> *Правильно расположите газовый шланг.*

### Горелки плохо горят или вообще не горят.

- Горелки засорены. >>> *Очистите компоненты горелки.*
- Горелки влажные. >>> *Просушите компоненты горелки.*
- Накладка горелки плохо установлена. >>> *Правильно установите накладку горелки.*
- Перекрыт газовый кран. >>> *Откройте газовый кран.*
- Газовый баллон пуст (при использовании сжиженного газа). >>> *Замените газовый баллон.*



Если вы не можете устранить неполадки, несмотря на выполнение инструкций, приведенных в данном разделе, обратитесь к представителю авторизованной сервисной службы. Не пытайтесь самостоятельно отремонтировать неисправный электроприбор.

Изготовитель: «Arcelik A.S.»

Юридический адрес: Караач Джаддеси № 2-6 34445 Сютлюдже Стамбул,  
Турция

(Karaağaç Caddesi No:2-6 Sütlüce, 34445, Turkey)

Произведено в Турции

Импортер на территории РФ: ООО «БЕКО»

Юридический адрес: 601021 Россия, Владимирская обл., Киржачский р-н,  
МОСП Першинское, дер. Федоровское, ул. Сельская, д. 49.

Информацию о сертификации продукта Вы можете уточнить, позвонив на  
горячую линию  
8-800-200-23-56.

Дата производства включена в серийный номер продукта, указанный на  
этикетке, расположенной на продукте, а именно: первые две цифры  
серийного номера обозначают год производства, а последние две – месяц.  
Например, "10-100001-05" обозначает, что продукт произведен в мае 2010  
года.

Изготовитель оставляет за собой право на внесение изменений в  
конструкцию, дизайн и комплектацию электроприбора.







**Кірістірілген темір пеш**  
**Пайдаланушы нұсқаулығы**

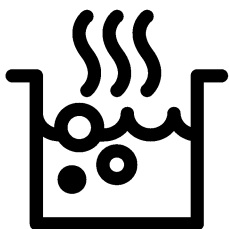

## Алдымен пайдаланушы нұсқаулығын оқыңыз!

Құрметті тұтынушы,

Веко өнімін таңдағаныңызға рақмет. Жоғары сапамен және заманауи технологиямен өндірілген өнімнен ең жақсы нәтижелерді аласыз деп үміттенеміз. Сондықтан, өнімді пайдаланбай тұрып осы пайдаланушы нұсқаулығын және басқа құжаттарды толығымен оқып шығыңыз және болашақта пайдаланатын анықтама ретінде сақтаңыз. Егер өнімді басқа біреуге тапсырсаңыз, пайдаланушы нұсқаулығын да беріңіз. Пайдаланушы нұсқауларындағы бүкіл ескертулер мен ақпараттағы нұсқауларды орындаңыз.

Бұл пайдаланушы нұсқаулығы бірнеше басқа үлгіге де қатысты екенін есте сақтаңыз. Нұсқаулықта үлгілер арасындағы айырмашылықтар көрсетіледі.

### Белгілердің түсіндірмесі

Осы пайдаланушы нұсқаулығында келесі белгілер пайдаланылады:



Пайдалану туралы маңызды ақпарат немесе пайдалы кеңестер.



Өмірге және меншікке қатысты қауіпті жағдайлар туралы ескерту.



Ток соғуы туралы ескерту.



Өрт қаупі туралы ескерту.



Ыстық беттер туралы ескерту.



**Arçelik A.Ş.**

Karaağaç caddesi No:2-6  
34445 Sütlüce/Istanbul/TURKEY

Made in TURKEY

**1 Қауіпсіздік және қоршаған орта туралы маңызды нұсқаулар және ескертулер 4**

Қауіпсіздік техникасының жалпы ережелері	4
Газ құралдарымен жұмыс істеу барысындағы қауіпсіздік техникасы	5
Электр қауіпсіздігі	6
Өнім қауіпсіздігі	7
Дұрыс пайдалану	8
Балар қауіпсіздігі	8
Ескі өнімді тастау	9
Орама материалдарын тастау	9
Келешекте тасымалдау	9

**2 Құрылғыңыз 10**

Жалпы шолу	10
Техникалық сипаттамалары	10
Бүріккіш сипаттамалары	11

**3 Орнату 12**

Орнатудан бұрын	12
Орнату және қосу	14
Басқа газ түріне ауысу	17

**4 Дайындық 20**

Қуатты үнемдеу бойынша кеңестер	20
Алғашқы қолдану	20
Құрылғыны алғаш рет тазалау	20

**5 Кемпіректі қолдану жолы 21**

Пісіру туралы жалпы мәліметтер	21
Кемпіректерді қолдану	21

**6 Күту мен техникалық қызмет көрсету 23**

Тазалау туралы жалпы ақпарат	23
Плитаны тазалау	24
Басқару тақтасын тазалау	26

**7 Ақаулықтарды іздеу және жою 27**

## 1 Қауіпсіздік және қоршаған орта туралы маңызды нұсқаулар және ескертулер

Бұл бөлім жеке жарақаттан немесе меншіктің зақымдалуынан қорғауға көмектесетін қауіпсіздік туралы нұсқауларды қамтиды.

Бұл нұсқауларды орындамау бүкіл кепілдікті жояды.

Қауіпсіздік техникасының жалпы ережелері

- Бұл жабдықты 8 жастан жоғары балалар және дене, сезу немесе ақыл-ай мүмкіндіктері нашар адамдар жабдықты қауіпсіз пайдалану туралы бақылау немесе нұсқау берілсе және байланысты қауіптерді түсінсе пайдалана алады. Балалар жабдықпен ойнамауы керек. Тазалауды және техникалық қызмет көрсетуді балалар бақылаусыз орындамауы керек.
- Бұл құрылғыны физикалық, сезу және ойлау қабілеттері шектеулі (балаларды қоса), не болмаса тәжірибесі не білімі жоқ адамдар қадағалаумен және құрылғыны пайдалануға байланысты нұсқауларды бермейінше қолданбауы тиіс.

Қадағалаудағы балалар құрылғымен ойнамауы керек.

- Егер әлдекім өнімді пайдаланса немесе біреуден сатып алса, пайдаланушы нұсқаулығы, өнім жапсырмалары және басқа тиісті құжаттамалар мен бөлшектер онымен бірге берілуі тиіс.
- Орнату және жөндеу жұмыстарын Уәкілетті қызмет көрсету орталығының мамандары ғана орындауы қажет. Уәкілеті жоқ кісілермен орындалған іс рәсімдер нәтижесінде орын алуы мүмкін ақаулықтар үшін өндіруші жауапты емес. Орнату алыднда нұсқауларды мұқият оқып шығыңыз.
- Құрылғы бүлінген болса және көзге көрінетін ақаулықтар болса, құрылғыны іске қоспаңыз.
- Әр пайдаланудан кейін өнімнің функция тұтқыштарының өшірілуін бақылаңыз.

Газ құралдарымен жұмыс істеу барысындағы қауіпсіздік техникасы

- Газ құралдарымен және жүйелерімен орындалатын кез-келген жұмыстарды Газбен қауіпсіз жұмыс істеуге уәкілетті және білікті кісілер ғана орындаулары қажет.
- Орнатудан бұрын, жергілікті тарату жүйесінің параметрлері (газ түрі мен қысымы) құрылғының баптауларына сәйкес келетіндігін тексеріңіз.
- Бұл құрылғы жану өнімін жоятын құралға жалғанбаған. Құрылғыны орнату және жалғау жұмыстары күші бар нормалар мен қағидаларға сәйкес орындалуы қажет. Ерекше назар желдеткіш жүйесінің талаптарына бөлінуі қажет; *Орнатудан бұрын, Бет 12* бөлімін қараңыз.
- **ЕСКЕРТУ:** Газ плитасын қолдану кезінде, ол орнатылған бөлмеде ыстық пен ылғал бөледі. Ас бөлме дұрыс желдетілуі қажет: табиғи желдеткіш саңылауларды ашық ұстаңыз немесе механикалық желдеткіш құралын орнатыңыз (механикалық газ

плитасы үстіне орнатылатын сығынды құралы).

- Құрылғыны ұзақ қарқынды қолданғанда, қосымша желдеткіш қажет болуы мүмкін, мысалы механикалық сығынды құралы бар болса, қуат мөлшерін көтеру қажет.
- Газ құралдары мен жүйелері жұмыстарының дұрыстығын әрдайым тексеріп тұру қажет. Реттегішті, шлангты және оның қысқышын тұрақты түрде тексеру және өндіруші ұсынған немесе қажет болған кезеңдер ішінде ауыстыру керек.
  - Газ жанарғыларын әрдайым тазалап тұрыңыз. Жалын көк болуы және тегіс жануы қажет.
  - Бұл өнім дұрыс реттелген және істейтін көміртек тотығы датчигі орнатылған бөлмеде пайдаланылуы керек. Көміртек тотығы датчигі дұрыс істейтінін және жиі техникалық қызмет көрсетілетінін тексеріңіз. Көміртек тотығы датчигі өнімнен ең көбі 2 метр қашықтыққа орнатылуы керек.
  - Газ құрылғыларында газ толығымен жануы қажет. Газ

толығымен жанбаған жағдайда, тұншықтырғыш газ (СО) бөлінеді. Көміртегі тотығы - өте улы түссіз және иіссіз газ, ол тіптен өте аз мөлшерде де улану мен өлімге алып келеді.

- Газ жабдықтаушысынан жергілікті апаттық жағдайда қызмет көрсету орталығының телефон нөмірі мен газ иісі шыққан жағдайда қолдану қажет сақтық шаралары жайлы мәліметтерді сұраңыз.

Газ иісі шыққанда не істеу қажет

- Ашық жалынды пайдаланбаңыз немесе темекі шекпеңіз. Ешқандай электрикалық түймешіктер арқылы іске қоспаңыз (мыс, шам түймешігі, есік қоңырау және т.б.). Орнатылған немесе ұялы телефондарды пайдаланбаңыз. Жарылу және улану қаупі!
- Есіктер мен терезелерді ашыңыз.
- Газ құрылғысындағы барлық шүмектер мен басты басқару шүмегіндегі газ санаушын жабыңыз, егер ол жабық аймақта немесе төледе болмаса.

- Барлық құбырлар мен жалғаулардың бітеулілігін тексеріңіз. Егер газдың иісін әліде сезіп тұрсаңыз, бөлмеден шығыңыз.
- Көршілерді ескертіңіз.
- Өрт сөндірушілер тобын шақырыңыз. Үйдің сыртындағы телефонды қолданыңыз.
- Ғимарат ішіне қауіпсіз екендігін хабарламайынша кірмеңіз.

Электр қауіпсіздігі

- Егер өнімде ақаулық бар болса, рұқсат етілген сервис агенті жөндегенше оны пайдаланбау керек. Электр тогы соғуының қаупі бар!
- Өнімді тек «Техникалық сипаттамалар» бөлімінде көрсетілгендей кернеуі мен қорғанысы бар жерге қосылған розеткаға/желіге қосыңыз. Құрылғыны трансформатормен немесе трансформаторсыз пайдаланып жатқан кезде, жерге қосу орнатылымын білікті электр маманы орындауы қажет. Жергілікті ережелерге сәйкес құрылғыны жерге тұйықтаусыз пайдалану нәтижесінде орын алған кез

- келген ақаулықтар үшін біздің компания жауапты емес.
- Ешқашан өнімді үстіне су себу немесе құю арқылы жумаңыз! Электр тогы соғуының қаупі бар!
  - ешқашан ашаға ылғалды қолдармен тимеңіз! Ешқашан кабельдер тарту арқылы ажыратпаңыз, әрқашан ашаны ұстап ажыратыңыз.
  - Орнату, тазалау және жөндеу процедуралары кезінде өнімді желіден ажырату керек.
  - Егер өнімнің қуат қосылымы кабелі зақымдалса, қауіпті болдырмау үшін оны өндіруші, оның сервис агенті немесе сол сияқты білікті адамдар ауыстыруы керек.
  - Жабдықты желіден толығымен ажыратуға болатындай орнату керек. Бөлуді құрылыс ережелері сәйкес желілік розетка немесе бекітілген электр қондырғысына бекітілген қосқыш қамтамасыз етуі керек.
  - Электр құралдарымен және жүйелерімен орындалатын кез-келген жұмыстарды уәкілетті және білікті кісілер ғана орындауы қажет.
- Ақаулық болған жағдайда құрылғыны өшіріп, оны электр жүйесінен ажыратыңыз. Бұл үшін уйдегі сақтандырғышты өшіріңіз.
  - Сақтандырғыш көрсеткіші өніммен үйлесімді екенін тексеріңіз.
- Өнім қауіпсіздігі
- **АБАЙЛАҢЫЗ:** Пайдалану кезінде жабдық пен қолмен жетуге болатын бөліктері қызады. Қыздыру элементтеріне тимеуді қадағалау керек. 8 жастан төмен балаларды қадағалау болмаса, ары ұстау керек.
  - Серпіліс пен қимыл жылдамдығына әсер ететін ішімдік пен дәрі-дәрмектің әсерінде болғанда құрылғыны пайдаланбаңыз.
  - Тағамдарды дайындауда алкогольді ішімдіктерді қосқанда абай болыңыз. Жоғары температурада алкоголь буланып, ыстық беттерге тигенде жануы және өртке алып келуі мүмкін.
  - Құрылғы жанына жанғыш заттарды қоймаңыз, себебі, қосулы кезінде бүйірлік беттері қатты қызады.

- Барлық желдеткіш тесіктерінің ашық болғанын қадағалаңыз.
  - Жабдықты тазалау үшін бу тазалағыштарын пайдаланбаңыз, өйткені ток соғуы мүмкін.
  - **АБАЙЛАҢЫЗ:** Май бар кемпірікте қадағалаусыз пісіру қауіпті болуы мүмкін және өртке әкелуі мүмкін. ЕШҚАШАН отты сумен өшіруге тырыспаңыз, құрылғыны өшіріңіз, содан кейін жалынды қақпақ немесе өртке төзімді жапқыш сияқты бірдемемен жабыңыз.
  - **ЕСКЕРТУ:** Әзірлеу процесі қадағалануы керек. Қысқа мерзімді әзірлеу процесі үздіксіз қадағалануы керек.
  - **АБАЙЛАҢЫЗ:** Өрт қауіпі бар: пісіру беттерінде заттарды сақтамаңыз.
- Өнімде өрт болмауы үшін:
- Ашаның розеткаға ұшқын тумайтындай қосылғанын тексеріңіз.
  - Зақымдалған немесе кесілген кабельді, түпнұсқа кабельден басқа ұзартқыш кабельді пайдаланбаңыз.
  - Розеткадағы сұйықтық немесе ылғал өнімге тимеуін тексеріңіз.
- Газ қосылымы орнатылғанын, әрі газ шығып кетпейтінін тексеріңіз.
- Дұрыс пайдалану
- Бұл құрылғы тек тұрмыстық қажеттілік үшін өндірілген. Сауда мақсатында қолданылса, кепілдігі жойылады.
  - **ЕСКЕРТУ:** Бұл құрылғы тек тағамды пісіруге ғана арналған. Оны басқа мақсаттарда, мысалы бөлмені жылыту үшін пайдалануға болмайды.
  - Құрылғыны дұрыс пайданланбау себебінен туындаған ақаулықтар үшін өндіруші жауапты емес.
- Балар қауіпсіздігі
- **АБАЙЛАҢЫЗ:** Пайдалану кезінде жетуге болатын бөліктер ыстық болуы мүмкін. Кішкентай балдар алшақ жерде болуы керек.
  - Орама материалдары балаларға зиянды болады. Балаларды орама материалдарынан алшақ ұстаңыз. Орама материалдардың барлық бөліктерін қоршаған орта стандарттарына сай тастаңыз.
  - Электр және/немесе газ жабдықтары балалар үшін



қауіпті болып табылады. Іске қосулы болғанда балардың осы өнімнен алшақ болуы қадағалап, олардың өніммен ойнауын болдырмаңыз.

- Жабдықтың үстіне балалардың қол жететін ешқандай зат қоймаңыз.

### **Ескі өнімді тастау**

**Қоқыс өнімдерді лақтыру туралы WEEE директивасының талаптарына сәйкестік:**



Бұл өнім EО WEEE директивасының (2012/19/EU) талаптарына сәйкес келеді.

Бұл өнімде қоқыс электр және электрондық жабдық (WEEE) жіктеу таңбасы бар.

Бұл өнім қайта пайдалануға болатын және қайта өңдеу үшін жарамды жоғары сапалы бөлшектермен және материалдармен жасалған. Қызмет көрсету мерзімі біткенде қоқыс өнімді әдеттегі тұрмыстық және басқа қоқыстармен бірге лақтырмаңыз. Оны электр және электрондық жабдықтарды қайта өңдеу үшін жинау орталығына апарыңыз. Бұл жинау орталықтары туралы білу үшін жергілікті билік органдарына хабарласыңыз.

### **RoHS директивасының талаптарына сәйкестік:**

Сіз сатып алған өнім EО RoHS директивасының (2011/65/EU) талаптарына сәйкес келеді. Оның құрамында директивада көрсетілген зиянды және тыйым салынған материалдар жоқ.

### **Орама материалдарын тастау**

- Орама материалдары балалар үшін қауіпті. Орама материалдарын балалардың қолы жетпейтін қауіпсіз жерге қойыңыз. Өнімнің орама материалдары қайта өңделетін материалдардан жасалған. Қайта өңделетін қалдық нұсқауларына сәйкес сұрыптаңыз және оларды дұрыс тастаңыз. Оларды қалыпты үй қалдықтарымен бірге тастамаңыз.

### **Келешекте тасымалдау**

- Өнімнің бастапқы қорабын сақтап, өнімді соның ішінде тасымалдаңыз. Қораптағы нұсқауларды орындаңыз. Бастапқы қорап болмаса, өнімді көпіршікті орамаға немесе қалың қорапқа салып, тығыздап ораңыз.
- Қақпақтары мен жайпақ қаңылтыр табаны жапсырмалы лентамен нық етіп ораңыз.

- **i** Тасымалдау кезінде туындаған болуы мүмкін өнімнің жалпы көрінісінде ешбір зақымның болмауын тексеріңіз.

## 2 Құрылғыңыз

### Жалпы шолу

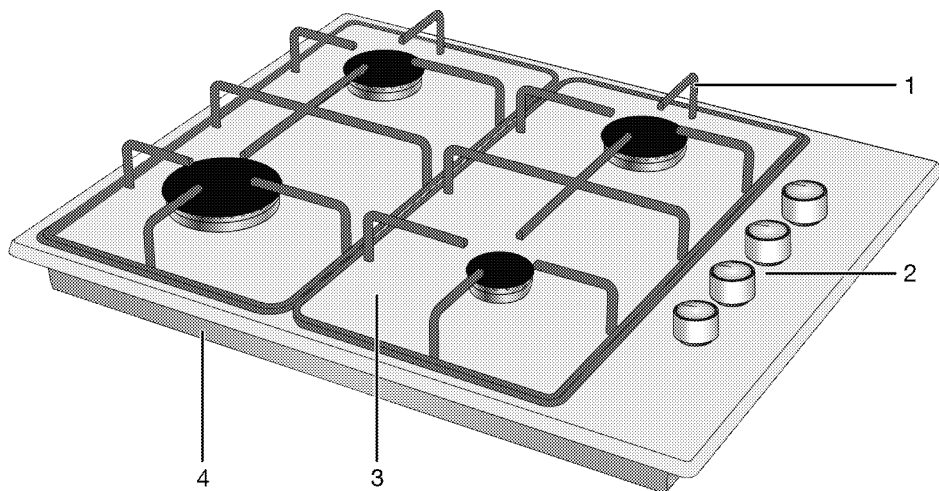

- |                           |                   |
|---------------------------|-------------------|
| 1 Табаңың тірегі          | 3 Жанарғы тақтасы |
| 2 Газ жанарғысының тетігі | 4 Негізгі жабыны  |

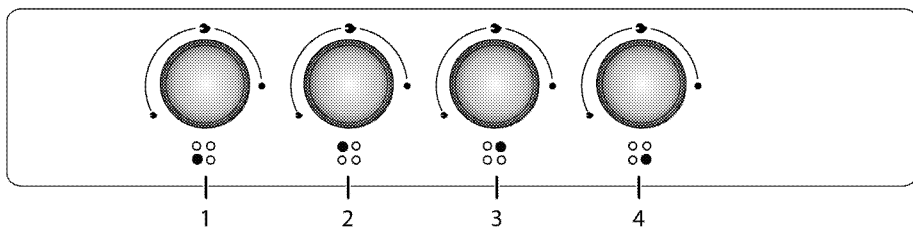

- |                                  |                                 |
|----------------------------------|---------------------------------|
| 1 Қосымша жанарғы Алдыңғы оң жақ | 3 Қалыпты жанарғы Артқы сол жақ |
| 2 Жылдам жанарғы Алдыңғы сол жақ | 4 Қалыпты жанарғы Артқы оң жақ  |

### Техникалық сипаттамалары

Кернеу / жиілік	220-240 В~; 50 Гц
Сым түрі / қимасы	мин.Н05V2V2-F 3 x 0,75 мм <sup>2</sup>
Газ құрылғысының санаты	Cat II 2НЗ+ / Cat II 2НЗВ/Р /
Газ түрі / қысымы	NG G 20/20 мбар
Жалпы тұтынылатын газ қуаты	7,9 кВт
Газ түрін / қысымын ауыстыру <sup>§</sup> – қосымша	LPG G 30/28-30 мбар Пропан 31/37 мбар - NG G 20/13 мбар - NG G 20/10 мбар
Сыртқы көлемдері (биіктігі / ені / тереңдігі)	44 мм/610 мм/510 мм
Орнату өлшемдері (ені / тереңдігі)	560 мм/480-490 мм

<b>Жанарғылары</b>	
Алдыңғы оң жақ	<b>Қосымша жанарғы</b>
Қуаты	1 кВт
Алдыңғы сол жақ	<b>Жылдам жанарғы</b>
Қуаты	2,9 кВт
Артқы сол жақ	<b>Қалыпты жанарғы</b>
Қуаты	2 кВт
Артқы оң жақ	<b>Қалыпты жанарғы</b>
Қуаты	2 кВт

**i** Құрылғының сапасын жақсарту кезінде техникалық сипаттамалары алдын ала ескертусіз өзгеруі мүмкін.

**i** Бұл нұсқаулықтағы суреттер үлгі ретінде берілген және құрылғының өзінен шамалы өзгешіліктері бар болуы мүмкін.

**i** Құрылғының зат таңбасындағы немесе ілеспе құжаттағы мәндер тиісті стандарттаға сәйкес зертханалық жағдайларда алынған. Бұл мәндер құрылғыны қолдану жағдайларына байланысты өзгеру мүмкін.

## Бүріккіш сипаттамалары

Жанарғының орны Газ түрі / газ қысымы	1 кВт	2,9 кВт	2 кВт	2 кВт
	Алдыңғы оң жақ	Алдыңғы сол жақ	Артқы сол жақ	Артқы оң жақ
G 20/10 мбар	90	155	125	125
G 20/13 мбар	84	145	116	116
G 20/20 мбар	72	115	103	103
G 30/28-30 мбар	50	87	72	72
G 31/37 мбар	50	87	72	72

Сіз жиынтыққа кірмейтін бүріккіштерді авторизацияланған қызмет көрсету орталығында сатып аласыз.

### 3 Орнату

Құрылғыны күші бар қағидаларға сәйкес білікті маман орнатуы қажет. Әйтпесе, кепілдігі жойылады. Уәкілеті жоқ кісілермен орындалған іс рәсімдер нәтижесінде орын алуы мүмкін ақаулықтар үшін өндіруші жауапты емес.

**!** Орынды және газ бен электр қондырғыларын дайындау – тұтынушы жауапкершілігінде.

**!** Өнім жергілікті газ және электр нормативтеріне сәйкес орнатылуы тиіс.

**!** Орнатпас бұрын, өнімде кемшіліктер жоғына көз жеткізіңіз. Егер болса, оны орнатпаңыз. Зақымданған өнімдер басыңызға қауіп-қатер төндіруі мүмкін.

#### Орнатудан бұрын

Пісіру тақтасы саудадағы жұмыс үстелі үшін жасалған. Ас бөлме қабырғалары мен жиһазы және құрылғы араларында

қауіпсіздік аралық қалуы қажет. Суретті қараңыз (өлшемдер мм-де)

- Сонымен қатар, құрылғыны жеке өзін орнатуға болады. Кемпірек беті үстінен ең аз дегенде 750 мм бос кеңістік қалдырыңыз.
- (\*) Сорып алу құралы ас бөлме плитасының үстінде орнатылуы қажет болса, орнату биіктігіне қатысты ас бөлме сорып алу құралы өндірушісінің нұсқауларына қараңыз. Егер сорғыштың нұсқаулығында қандай-да бір өлшем анықталмаса, онда бұл биіктік кем дегенде 650 мм болуы керек.
- Орама материалдары мен тасымалдау кілттерін шығарып алыңыз.
- Пайдаланылатын беттер, синтетикалық қабатты материалдар және клейлер ыстыққа төзімді (кем дегенде 100 °C) болуы қажет.
- Жұмыс үстелі көлденеңінен тегістеліп, бекітілуі қажет.
- Орнату өлшемдеріне байланысты жұмыс үстелінде кемпірек үшін ойық кесіңіз.

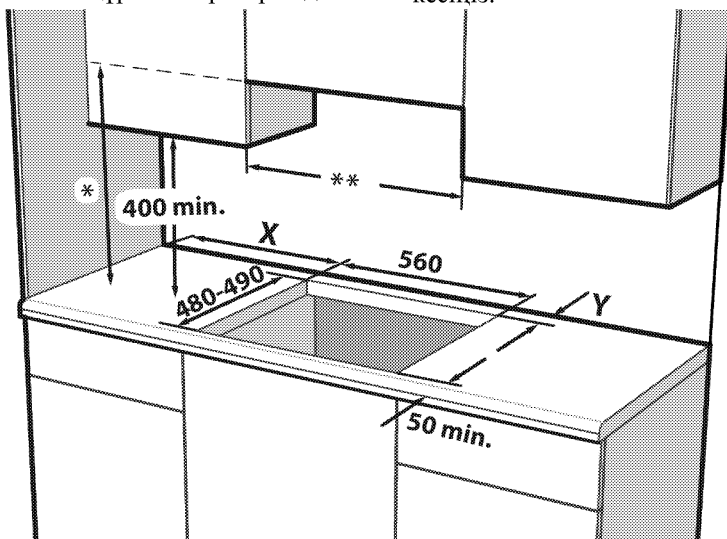

\* Сорып алу құралының пайдаланушы нұсқаулығында ұсынылғандай сору құралының ең аз биіктігі. Егер сорғышты пайдалану жөніндегі нұсқаулықта ұсынылмаған болса, онда оның биіктігі кемінде мин.650 мм болуы керек.

\*\* Жиһаз арасындағы ең аз қашықтық пісіру тактасының еніне тең болуы керек

X -Ойық және бүйірлік қабырға арасындағы минималды қашықтық.

Y -Ойықтың артқы шеті мен артқы қабырға арасындағы минималды қашықтық.

Плитаны басқару түрі	Жапарғы тактасының түрі	Плитаның ені (мм) #	X (мм)	Y (мм)
Бүйірлік тұтқа басқару элементі	Металл	600 / 610	100	50
Бүйірлік тұтқа басқару элементі	Шыны	600 / 650	100	60
Алдыңғы тұтқа басқару элементі	Металл/шыны	600	170	50 ***
Алдыңғы тұтқа басқару элементі	Металл/шыны	750	170	70

\*\*\* Бұл өлшем кадам 9 кадамдық газ крандарын пайдаланатын модельдерде 60 мм болады.

# Пайдаланушы нұсқаулығының техникалық кестесі бөлімінде ені өлшемін қараңыз.

#### **Бөлмені желдету**

Барлық бөлмелерде ашылатын терезе немесе баламасы, кейбір бөлмелерде сонымен қатар тұрғылықты желдеткіш құралдары болуы қажет. Жануға қажетті ауа бөлме ауасынан алынады және шығатын газдар тікелей бөлме ішіне таралады. Құрылғының қауіпсіз жұмыс істеуі үшін жақсы желдету тиімді болады.

**Тікелей сыртқы ортаға ашылатын есіктері және/немесе терезелері бар бөлмелер**

Тікелей сыртқы ортаға ашылатын есіктерде немесе терезелерде құрылғының жалпы газ қуаты негізінде (құрылғының жалпы газ қуаты шығыны осы пайдаланушы нұсқаулығының техникалық сипаттамасы кестесінде көрсетілген) өлшемдері көрсетілген желдету саңылауы болуы қажет. Егер есіктерде және/немесе терезелерде төмендегі кестеде көрсетілгендей құрылғының жалпы газ шығынына сәйкес жалпы желдету саңылауы болмаса, құрылғының жалпы газ шығыны бойынша жалпы минималды желдету талаптарына қол жеткізу үшін

қосымша бекітілген желдету саңылауы болуы керек. Бекітілген желдету саңылауында бар саман саңылаулары, шығару қақпағы кіріс саңылауы өлшемі, т. б. болуы мүмкін.

Жалпы тұтынылатын газ қуаты (кВт)	мин. желдеткіш саңылауы (см <sup>2</sup> )
0-2	100
2-3	120
3-4	175
4-6	300
6-8	400
8-10	500
10-11,5	600
11,5-13	700
13-15,5	800
15,5-17	900
17-19	1000
19-24	1250

### **Тікелей сыртқы ортаға ашылатын ашылмалы есіктері және/немесе терезелері жоқ бөлмелер**

Егер құрылғы орнатылған бөлмеде тікелей сыртқы ортаға ашылатын есік және/немесе терезе болмаса, басқа өнімдерде жоғарғы кестеде көрсетілгендей құрылғының жалпы газ шығынының жалпы минималды желдету саңылауы талаптарына сәйкес бекітілген реттелмейтін және жабылмайтын желдету саңылауы болуы керек. Сонымен қатар, тиісті ғимарат реттеулері ұсынысы орындалуы керек. Бөлмеде немесе ішкі бос орында бірнеше газ құрылғысы болса, жоғарыдағы кестеде берілген талапқа сәйкес желдету аймағы төбеде берілуі керек. Қосымша желдету аймағының өлшемі басқа газ құрылғыларының реттеулеріне сәйкес болуы керек. Құрылғы орнатылатын бөлмеде ішкі ортаға ашылатын есіктің түпкі шетінде 10 мм минималды аралық болуы керек. Кілемдер және басқа еден жабындары, т.

б. сияқты элементтер есік жабылған кезде саңылауға әсер етпейтінін тексеруіңіз керек.

Бұл плитаны ас бөлмеде, тамактанатын бөлмеде немесе жатын-қонақ бөлмелерінде орнатуға болады. Жуыну құралдары бар бөлмелерде орнатуға болмайды. Бұл плита көлемі 20 метрден аз жатын-қонақ бөлмелерінде орнатылмауы қажет<sup>3</sup>.

Құрылғының кемінде бір бүйірі жер деңгейіне ашылмайынша, бөлмедегі осы құрылғыны жер деңгейінен төмен орнатпаңыз.

### **Орнату және қосу**

- Құрылғыны күші бар нормалар мен ережелерге сәйкес орнату және қосу қажет.

### **Электрикалық жалғау**

Өнімді «Техникалық сипаттамалары» кестесінде көрсетілгендей қуаты жарамды шағын тізбек үзгішпен қорғалған жерге қосылған розеткаға/желіге қосыңыз. Өнімді трансформатормен бірге немесе онсыз пайдалану кезінде жерге қосу орнатымын білікті электрикке орындатқызыңыз. Біздің компания өнімді жергілікті ережелерге сай жерге қосу орнатымынсыз пайдалануға байланысты туындаған зақымдарға жауапты болмайды.





Құрылғыны қуат берілу жабдығына уәкілетті немесе білікті маман қосуы қажет. Құрылғының кепілдік уақыты дұрыс орнатудан соң ғана басталады.

Уәкілеті жоқ кісілермен орындалған іс рәсімдер нәтижесінде орын алуы мүмкін ақаулықтар үшін өндіруші жауапты емес.

 Қуат сымы қысылған, майысқан немесе бұралған болмауы және құрылғының ыстық беттеріне тиіп тұрмайтындай жерде орналасуы қажет. Бүлінген қуат сымын білікті электр маманы ауыстыруы қажет. Әйтпесе, электр тоғының соғу, қысқа тұйықталу немесе өрт қаупі бар!

- Желіге жалғау ұлттық нормативтерге сәйкес жасалуы керек.
- Желіден қуаттану мәліметтері өнімнің түр белгісінде көрсетілген деректерге сәйкес болуы қажет. Түр белгісі құрылғының артқы жағында орналасқан.
- Құрылғының қуат беру сымы "Техникалық сипаттамалар" кесетіндегі мәндерге сәйкес келуі қажет.

 Электрлі орнату жұмыстарын бастамас бұрын, құрылғыны қуат берілу жабдығынан ажыратыңыз. Электр тоғы соғуының қаупі бар!

 Қуат беру сымының ашасы орнатылған соң қол жетімді жерде болуы қажет (оны кемпірек үстінен айналдырып жүргізбеңіз).

 Сым жүргізу барысында ұлттық/жергілікті электр нормативтерін қолданып, тиісті розетка шығысын/желісін және пеш тығынын пайдалану керексіз. Өнім қуатының шектері тығын мен розетка шығысы/желісі тасымалдай алатын токтан тыс болса, өнім бекітілген электр орнатуы арқылы тікелей тығынсыз және розетка шығысынсыз/желісінсіз қосылуы керек.

Қуат сымын розеткаға қосыңыз.

## Газды қосу

 Құрылғыны газбен жабдықтау жүйесіне уәкілетті және білікті маман жалғауы қажет. Кәсіпті емес жөндеулерге байланысты жарылу мен улану қаупі! Уәкілеті жоқ кісілермен орындалған іс рәсімдер нәтижесінде орын алуы мүмкін ақаулықтар үшін өндіруші жауапты емес.

 Газ орнату жұмыстарын бастамас бұрын, газ берілуін өшіріңіз. Электр тоғы соғуының қаупі бар!

- Құрылғыға лайықтанған газ қысымы мен түрі белгілерде көрсетілген.

 Құрылғыңыз табиғи газбен (ТБ) жабдыкталады.

- Табиғи газ орнатымы құрылғыны орнатудан бұрын дайыналуы қажет.
- Газды құрылғыға жалғау үшін газ шығатын тесікке иілгіш түтікше жалғау керек және осы түтікшенің аузы тығынмен жабылуы қажет. Құрылғыны орнату кезінде қызмет көрсету орталығының маманы тығынды алып тастап, құрылғыны газ желісіне тікелей жалғастырғыш құралымен жалғайды.
- Газ шүмегі қол оңай жететін жерде тұрғанына көз жеткізіңіз.

 Құрылғыны кейінірек басқа газ түрімен пайдалану қажет болса, осындай ауысымды орнату жолы туралы кеңес алу үшін Уәкілетті қызмет көрсету орталығымен хабарласыңыз.

## Қосылу нүктесін кемуге тексеру

- Құрылғыдағы барлық тұтқыштар өшіріліп тұрғанын тексеріңіз. Газ берілуі ашық екенін тексеріңіз. Сабынды көбік дайындап, оны газ

кемуін бақылау үшін қосылу нүктесіне қолданыңыз.

- Егер газ ағуы бар болса, сабындалған жағы көбіктенеді. Мұндай жағдайда, газ қосылымын тағы да тексеріңіз.
- Газ кемуін тексеру үшін, сабын орнына коммерциялық қолжетімді спрейлерді пайдалана аласыз.

**i** Газ ағуын бақылау үшін ешқашан сіріңке немесе оттық пайдаланбаңыз.

**!** Иілгіш газ шлангісін айналасындағы жылжымалы бөлшектерге тимейтін және жылжымалы бөлшектері қозғалған кезде тұрып қалмайтын жолмен жалғануы керек. (мысалы, тартқыштар). Сонымен қатар, оны қысылуы мүмкін орындарға орналастырмау керек.

**!** Газ түтікшесі қысылған, майысқан немесе бұралған болмауы және құрылғының ыстық беттеріне тиіп тұрмайтындай жерде орналасуы қажет. Бүлінген газ түтікшесіне байланысты жарылу қаупі.

### Өнімді орнату

1. Өнімнің темірпеш қақпағының бетіндегі жанарғыларды, жанарғы қақпақтарын және гриль құралдарын алыңыз.
2. Темірпеш қақпағын кері аударып тегіс бетке қойыңыз.
3. Темірпеш қақпағы мен тұтқыштың арасына бөгде заттар не сұйықтықтар кіріп кетпеуі үшін, орнату алдында темірпеш қақпағының төменгі корпусының жиектеріне жинақпен бірге берілген сылақты жағыңыз және сылақтың кабаттасып кетпеуін тексеріңіз.

4. Суретте көрсетілгендей бүгілістерді құру арқылы бұрыштарды толтырыңыз. Бұрыштардағы саңылауды толтыруға жеткілікті бүгілісті жасаныз.

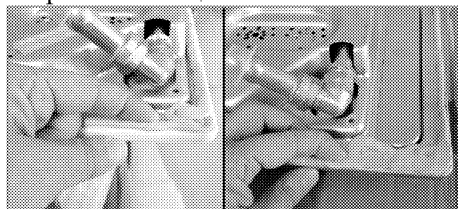

**i** Пісіру тақтасының төменгі корпусындағы жиек бөліктері сылақпен толтырылғанын тексеріңіз.

5. Темірпеш қақпағын тұтқыштың үстіне орнатыңыз да, туралаңыз.
6. Орнату қысқыштарын пайдаланып темірпеш қақпағын астыңғы қаптамадағы тесіктер арқылы орнатып бекітіңіз.

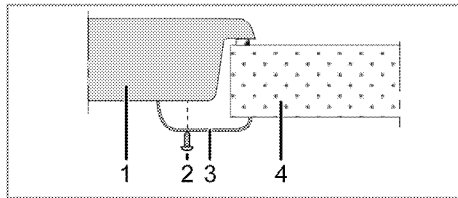

- 1 Темірпеш қақпағы
- 2 Бұрама
- 3 Орнату қысқышы
- 4 Тұтқыш

**i** Темірпеш қақпағын шкафқа орнату кезінде, жоғарыдағы суретте көрсетілгендей шкафты темірпеш қақпағынан ажыратып тұратын тақтай қойылуы керек. Кірістірілген пештің үстіне орнату кезінде, бұл амалды жасаудың қажеті жоқ.



Мысалы, тартпаға орнатылғандықтан өнімнің астыңғы жағына қол жеткізу мүмкін болса, сол бөлімді ағаш тақтаймен жабу керек.

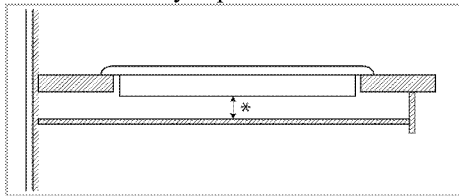

\* мин. 15 мм

### Артқы көрінісі (жалғау тесіктері)

**i** Төмендегі суретте көрсетілген байланыс саңылауларының орналасуы схемалық болып табылады, өнім үлгісіне байланысты түрленуі мүмкін. Оларды өніміңіздегі байланыс саңылауларына қарай бекітіңіз.

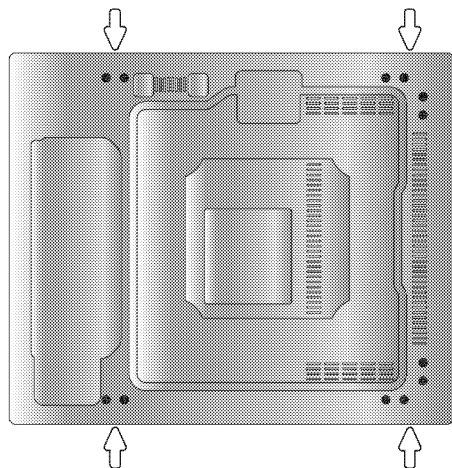

Жанарғы тақтайшаларын, жанарғы тақтайшасының қақпақтарын және грильдерді орнатқаннан кейін орындарына қайта салыңыз.

**!** Газ және электр жүйесін зақымдау қаупі бар болғандықтан, қауіпсіздік жағынан алғанда басқа тесіктерге жалғамаған жөн.

**!** Конфорка газ және электрмен жұмыс істейтін құрамдастардан тұрады. Сол себепті конфорка берілген бекіту элементтері мен бұрандалардың көмегімен және нұсқаулықта көрсетілгендей тек бекіту саңылаулары арқылы есептегішке бекітілуі тиіс. Әйтпесе, ол өмір және мүлік қауіпсіздігіне зақым келтіреді.

### Соңғы тексеру

1. Газ берілуін ашыңыз.
2. Газ орнатулары мықты бекітіліп, орнықтырылғанын тексеріңіз.
3. Жанарғыларды жағып, жалын көрінісін тексеріңіз.

**i** Жалын көс түсті және қалыпты пішінде болуы қажет. Жалын сарғыштау болса, жанарғы қақпағын дұрыс қондырылғанын тексеріңіз немесе жанарғыны тазалаңыз.

### Басқа газ түріне ауысу

**!** Газ орнату жұмыстарын бастамас бұрын, газ берілуін өшіріңіз. Электр тогы соғуының қаупі бар!

Басқа газ түріне ауысу үшін, құрылғының барлық бүріккіштерін ауыстырыңыз және газ берілу деңгейін төмендету үшін барлық шүмектерді реттеңіз.

### Жанарғылардағы бүріккіштерді ауыстыру

1. Жанарғы қақпағын алып, жанарғы денесін шығарып алыңыз.
2. Бүріккіштерді сағат тіліне қарсы бұрау арқылы шығарып алыңыз.
3. Жаңа бүріккіштерді салыңыз.
4. Барлық жалғаулардың мықты бекітіліп, орнықтырылғанын тексеріңіз.

**i** Жаңа бүррікіштердің орындары орамаларында немесе *Бүррікіш сипаттамалары, Бет II* бүррікіш кестесінде берілген.

**i** ((Құрылғы үлгісіне байланысты өзгереді.)) Кейбір плита жанарғыларында бүррікіш металл бөлікпен жабылады. Бүррікішті ауыстыру үшін осы металл бөлік алынуы қажет.

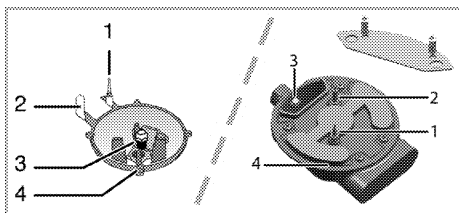

- 1 Жалынды төмендету құралы (үлгіге байланысты)
- 2 Жағу шамы
- 3 Бүррікіш
- 4 Жанарғы

**i** Аса қажет болмаған жағдайда, жанарғылардың газ шүмектерін алмаңыз. Шүмектерді ауыстыру қажет болса, Уәкілетті қызмет көрсету орталығына хабарласыңыз.

### Газ берілуін төмендету үшін газ шүмектерін реттеу

1. Реттеу қажет жанарғыны жағып, реттегіш тұтқышын төмендетілген жалын жағдайына қарай бұраңыз.
2. Реттегіш тұтқышын газ шүмегінен шығарып алыңыз.
3. Газ беру реттегішінің бұрамасына өлшемі сәйкес келетін бұрағышты пайдаланыңыз.

Сұйытылған мұнай газы (бутан-пропан) үшін бұраманы сағат тілімен бұрау

қажет. Табиғи газ үшін, бұраманы бір айналымға **сағат тіліне қарсы** бұрау қажет.

» Реттегіш ең төменгі жалын жағдайына орнатылғанда тіке жалынның әдеттегі биіктігі 6-7 мм болуы қажет.

4. Егер жалын қажетті жағдайдан биік болса, бұраманы сағат тілімен бұраңыз. Егер төмен болса, сағат тіліне қарсы бұраңыз.
5. Соңғы тексеру үшін, жанарғыштың реттегішін ең жоғары және ең төмен жалын жағдайына қаратып, жалын жанғанын не өшірілгенін тексеріңіз.

Құрылғыда қолданылатын газ шүмегі түріне байланысты, реттегіш бұрамасының орны өзгеруі мүмкін.

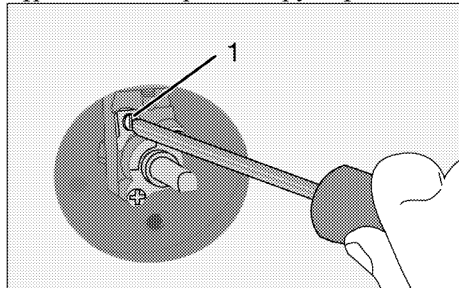

1 Газ беру реттегішінің бұрамасы

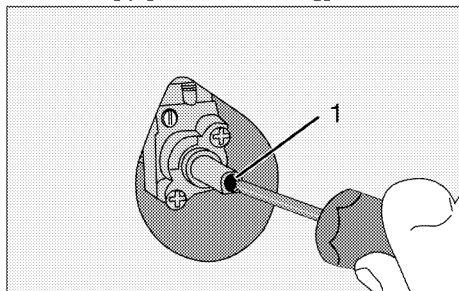

1 Газ беру реттегішінің бұрамасы

**i** Егер құрылғының газ түрі ауыстырылса, құрылғының газ түрін көрсететін техникалық мәлеметтерді беретін тақтайшада өзгертілуі қажет.

## Инжекторларда ағуды тексеру

Өнімді түрлендіруді орындау алдында барлық басқару тетіктері өшірулі күйіне бұрылғанына көз жеткізіңіз.

Инжекторларды дұрыс түрлендіруден кейін әрбір инжектор үшін газдың жылыстауын тексеру керек

1. Өнімді газбен қамту жолағы қосулы екенін әрі барлық басқару тетіктері өшірулі күйіне бұрылғанын тексеріңіз.
2. Әрбір инжектор тесігі саусақпен бұғатталады, газдың жылыстауын тоқтату үшін тиісті күш қолданылады, сәйкес басқару тетігі қосулы күйге бұрылады және газдың инжекторға жетуіне мүмкіндік беру үшін басылған күйде ұсталады.
3. Шағын қылшақпен инжектор қосылымына дайындалған сабынды суды жағыңыз. Инжектор қосылымында газдың жылыстауы бар болса, сабынды су көпіршіктене бастайды. Бұл жағдайда инжекторды тиісті күшпен тартыңыз және процестің 3-қадамын қайтадан қайталаңыз.
4. Көпіршіктену әлі бар болса, өнімге газдың берілуін бірден өшіріп, өкілетті сервистік орталық агентіне немесе лицензиясы бар техникке қоңырау шалу керек. Өкілетті сервистік орталық өнімді қарап шыққанша өнімді пайдалануға болмайды.

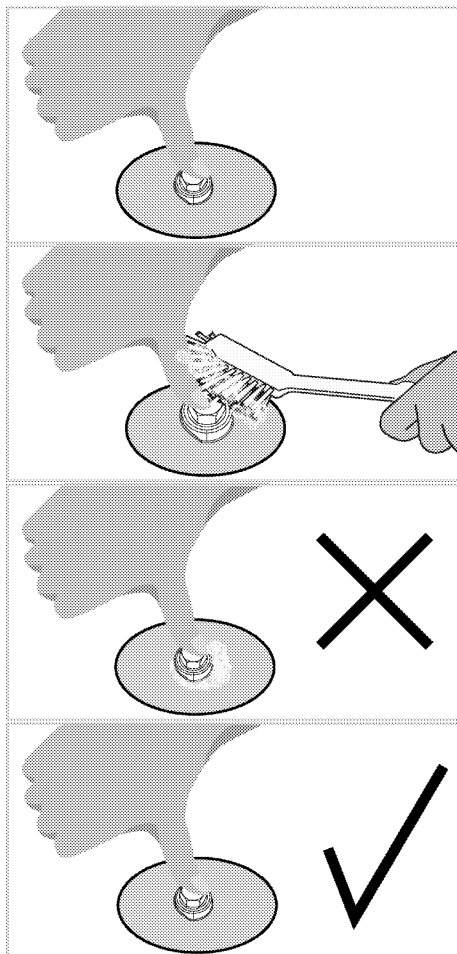

### Қуатты үнемдеу бойынша кеңестер

Келесі ақпарат осы құралды қоршаған ортаға зиянсыз жолмен пайдаланып, қуатты үнемдеуге көмектеседі:

- Пісірмей тұрып, мұздатылған тағамдарды ерітіп алыңыз.
- Пісіру үшін қақпағы бар қазандарды/табаларды пайдаланыңыз. Қақпағы жоқ ыдыста пісіру қуаттың тұтынылуын 4 есеге арттыруы мүмкін.
- Тағам әзірленетін қазанның астына сәйкес келетін жанарғыны пайдаланыңыз. Әрдайым тағамдарға сәйкес келетін ыдыс өлшемін қолданыңыз. Ыдыс тағамнан үлкен болса, оны пісіру үшін көбірек қуат кетеді.

### Алғашқы қолдану

#### Құрылғыны алғаш рет тазалау

**i** Бет кейбір жуғыш заттарды немесе тазалағыш заттарды пайдаланғанда бүлінуі мүмкін. Тазалау кезінде қатты жуғыш заттарын, тазалағыш ұнтақтарын/кремдерін немесе кез-келген өткір заттарды пайдаланбаңыз.

1. Барлық бума материалдарын алып тастаңыз.
2. Құрылғының бетін ылғал матамен немесе губкамен сүргіңіз және матамен құрғатыңыз.

## 5 Кемпіректі қолдану жолы

### Пісіру туралы жалпы мәліметтер



Табаға ешқашан үштен бірінен асырып май құймаңыз. Майды қыздыру кезінде кемпіректі қараусыз қалдырмаңыз. Қатты қызып кеткен май өрт қаупін тудырады. **Өрт болып қалған жағдайда, оны ешқашан сүмен өшіруге тырыспаңыз!** Май отқа тиген жағдайда, оны өртке төзімді жапқышпен немесе ылғал матамен жабыңыз. Егер кемпіректі өшіру қауіпсіз болса, оны өшіріп, өрт сөндіру бөліміне хабарласыңыз.

- Тағамдарды қуырудан бұрын, оларды әрқашан жақсылап құрғатып, ыстық майға жайлап салыңыз. Қуырудан бұрын мұздатылған тағамдар толығымен ерітілгеніне көз жеткізіңіз.
- Майды қыздыру кезінде, пайдаланып жатқан ыдысты жаппаңыз.
- Табалар мен кәстрөлдерді тұтқалары қызып кетпеуі үшін тұтқалары кемпірек үстінде тұрмайтындай етіп қойыңыз. Ыдыстарды кемпірек үстіне теңгерімсіз және онай құлап кететіндей жағдайда қоймаңыз.
- Бос ыдыстарды және кәстрөлдерді пісіру аймағы үстіне қосулы кезінде қоймаңыз. Олар бүлінеді.
- Пісіру аймағын үстінде ыдыстарсыз және кәстрөлдерсіз іске қосу құрылғыны бүлдіреді. Пісіру аймақтарын тағамды пісіру толығымен аяқталған соң өшіріңіз.
- Құрылғының беті ыстық болуы мүмкіндігінен, пластика және алюминий ыдыстарды үстіне қоймаңыз.

Мұндай ыдыстарды тағамдарды сақтау үшін де пайдалануға болмайды.

- Жайпақ түпті кәстрөлдер мен ыдыстарды ғана пайдаланыңыз.
- Кәстрөлдер мен табаларға тағамның тиісті мөлшерін салыңыз. Сондықтан, ыдыстардың сыртынан ағып кетуін болдырмау арқылы қажетсіз тазалауды орындау қажет болмайды. Кәстрөлдер мен табалардың қақпақтарын пісіру аймағына қоймаңыз. Кәстрөлдерді пісіру аймағының ортасында тұратындай етіп қойыңыз. Кәстрөлді басқа пісіру аймағына жылжыту қажет болса, оны сырғытпай, көтеріп пісіру аймағына қойыңыз.

### Газ кемпірегі

- Ыдыс пен жалын көлемі бір-біріне сәйкес келуі қажет. Газ жалынын ыдыстың түбінен асып кетпейтіндей етіп лайықтап, ыдысты ұстағыштың ортасына қойыңыз.

### Кемпіректерді қолдану

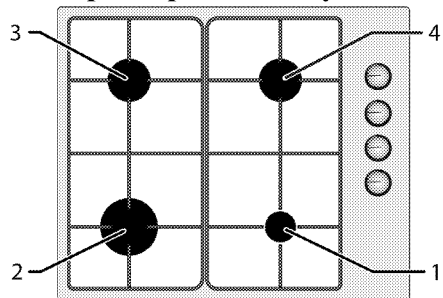

- 1 Қосымша жанарғы 12-18 см
- 2 Жылдам жанарғы 22-24 см
- 3 Қалыпты жанарғы 18-20 см
- 4 Қалыпты жанарғы 18-20 см сәйкес жанарғыларда пайдаланылатын ыдыстардың ұсынылатын диаметрлерінің тізімі.



Пісіру табаларын жоғарыда берілген шектерден тыс пайдаланбаңыз. Үлкен табаларды пайдалану көміртек тотығынан улану, қосымша беттер мен басқару тұтқаларының қызып кетуі қаупіне себеп болады. Кішкентай табаларды пайдалану жалынған күйіп қалу қаупіне себеп болады.

Үлкен жалын белгісі ең жоғары пісіру қуатын, ал кіші жалын белгісі ең төмен пісіру қуатын білдіреді. Өшірулі жағдайда (жоғарғы жағы), газ жанарғыларға берілмейді.

### **Газ жанарғыларын жағу**

1. Жанарғы тұтқышын басып тұрыңыз.
  2. Оны сағат тіліне қарсы үлкен жалын белгісіне қарай бұраңыз.
- » Ұшқын шығып, газ жанады.
3. Қажетті қуат деңгейін орнатыңыз.

### **Газ жанарғыштарын өшіру**

Жылыту аймағы тұтқышын Өшірулі (жоғарғы) жағдайына қарай бұраңыз.

## **Газдың шығып кетуінен сақтайтын жүйе (жылу бөлігі бар үлгілерде)**

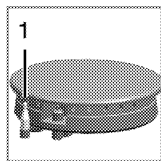

1. Газдың шығып кетуінен сақтау

Жанарғылар жалын сұйықтық төгілу себебінен кенеттен өшіп қалса, газдың жіберілуін тоқтатын сақтандырғыш құрылымымен жабдықталған.

- Жағу үшін тұтқышты басып, оны сағат тіліне қарсы бұраңыз.
- Сақтау жүйесін қосы үшін, газ жанған соң, тұтқышты 3-5 секунд бойы басып тұрыңыз.
- Егер тұтқышты басып, жіберген соң газ жанбаса, тұтқышты 15 секунд бойы басып тұру арқылы сол әрекеттерді қайталаңыз.



Егер жанарғы 15 секунд ішінде жанбаса, түймешікті жіберіңіз. Қайталау үшін кем дегенде 1 минут күтіңіз. Газ жиналуы мен жарылу қаупі бар!

## 6 Күту мен техникалық қызмет көрсету

### Тазалау туралы жалпы ақпарат

#### ▲ Жалпы ескертулер

- Өнімді тазаламас бұрын салқындауын күтіңіз. Ыстық беттер күйіктерге әкелуі мүмкін!
- Жуғыш заттарды тікелей ыстық беттерге жағуға болмайды. Бұл тұрақты дақтарды тудыруы мүмкін.
- Құрылғыны әр пайдаланудан кейін мұқият тазалап, кептіру керек. Осылайша, тамақ қалдықтары оңай тазаланады және құрылғы кейінірек қайтадан пайдаланылғанда бұл қалдықтар жанбайды. Осылайша, құрылғының қызмет ету мерзімі ұзарады және жиі кездесетін мәселелер азаяды.
- Тазалау үшін бумен тазалау өнімдерін пайдаланбаңыз.
- Кейбір жуғыш заттар немесе тазалағыш заттар бетті зақымдауы мүмкін. Тазалау кезінде абразивті жуғыш заттарды, тазалау ұнтақтарын, тазалау кремдерін, қак тазалағыштарды немесе үшкір заттарды пайдаланбаңыз.
- Әр пайдаланудан кейін тазалау үшін арнайы тазалау заты қажет емес. Құрылғыны ыдыс сабынмен, жылы сумен және жұмсақ шүберекпен немесе губкамен тазалаңыз және құрғақ микроталшықты матамен құрғатыңыз.
- Тазалаудан кейін қалған сұйықтықты толығымен сүртіп, әзірлеу кезінде шашыраған тағамдарды дереу тазалаңыз.
- Құрылғының ешбір құрамдасын ыдыс жуғыш машинада жууға болмайды.

#### Плиталар үшін:

- Сүт, томат пастасы және май сияқты қышқылды кір плиталарда және

конфоркалардың құрамдастарында тұрақты дақтар туғызуы мүмкін, ағып кеткен сұйықтықтарды плитаны өшіргеннен кейін бірден тазалаңыз.

- Жоғары температурада пайдаланылатын вок түріне жататын ыдыстар түсін өзгертуі мүмкін. Бұл қалыпты.
- Кейбір ыдыстарды қылжыту кәстрөл ұстағыштарда металл іздерін тудыруы мүмкін. Кәстрөлдер мен табаларды бетте сырғытпаңыз.
- Конфорка қақпақтары отқа тікелей тиетіндіктен және жоғары температураларға ұшырайтындықтан, уақыт өте келе түстің өзгеруі және жоғалуы қалыпты болып табылады. Бұл плитаны пайдалану кезінде мәселе тудырмайды.

#### Тот баспайтын болаттан жасалған беттер

- Құрамында қышқыл немесе хлор бар тазалау заттарын тот баспайтын болаттан жасалған беттерді және тұтқаларды тазалау үшін пайдаланбаңыз.
- Тот баспайтын болаттан жасалған беттің түсі уақыт өте келе өзгеруі мүмкін. Бұл қалыпты. Әр пайдаланудан кейін тот баспайтын болаттан жасалған бетке қолайлы жуғыш затпен тазалаңыз.
- Тот баспайтын болаттан жасалған беттерге қолайлы жұмсақ сабынды шүберекпен және сұйық (сызат түсірмейтін) жуғыш затпен тазалаңыз, оны бір бағытта сүртіңіз.
- Тот баспайтын болаттан және шыныдан жасалған беттердегі әк, май, крахмал, сүт және ақуыз дақтарын күтпестен, дереу кетіріңіз. Дақтар ұзақ уақыттан кейін тот басуы мүмкін.

## Шыны беттер

- Шыны беттерді тазалау кезінде қатты металл қырғыштар мен абразивті тазалау материалдарын пайдаланбаңыз. Олар шыны бетті зақымдауы мүмкін.
- Құрылғыны ыдыс жууға арналған жуғыш затты, жылы суды және шыны беттерге арналған микроталшықты шүберекті пайдаланып тазалаңыз және құрғақ микроталшықты шүберекпен құрғатыңыз.
- Егер тазалаудан кейін қалдық жуғыш зат болса, оны салқын сумен сүртіңіз және таза және құрғақ микроталшықты матамен құрғатыңыз. Жуғыш заттың қалдықтары келесі жолы шыны бетті зақымдауы мүмкін.
- Шыны беттегі кепкен қалдықтарды ешбір жағдайларда тісті пышақтармен, сым ысқышпен немесе ұқсас сызат түсіретін құралдармен тазалауға болмайды.
- Шыны беттегі кальций дақтарын (сары дақтарды) сатылымда бар қақты кетіру затымен, сірке суы немесе лимон шырыны сияқты қақтан тазарту затымен кетіруге болады.
- Егер бет қатты ласталса, даққа тазалау затын ысқышпен жағып, оның тиісті түрде жұмыс істеуі үшін ұзақ күтіңіз. Содан кейін шыны бетті дымқыл шүберекпен тазалаңыз.
- Шыны беттегі өнсізденулер мен дақтар қалыпты болып табылады және ақаулар емес.

## Пластикалық бөлшектер мен боялған беттер

- Пластикалық бөлшектер мен боялған беттерді ыдыс жуғыш зат, жылы су және жұмсақ шүберекпен немесе ысқышпен тазалап, құрғақ шүберекпен құрғатыңыз.
- Қатты металл қырғыштар мен абразивті тазартқыштарды

пайдаланбаңыз. Бұл беттерді зақымдауы мүмкін.

- Құрылғы құрамдастарының буындарының дымқыл және жуғыш затпен бірге қалмауын қадағалаңыз. Әйтпесе, бұл буындарда коррозия пайда болуы мүмкін.

## Плитаны тазалау

### Газ конфоркаларын тазалау

1. Плитаны тазаламас бұрын кәстрөл ұстағыштарын, конфорка қақпақтарын және бастарын плитадан алыңыз.
2. Плитаның бетін тазалау туралы жалпы ақпаратқа кіретін ұсыныстарға сәйкес бетінің түріне (эмальды, шыны, тот баспайтын болат, т.б.) сәйкес тазалаңыз.
3. Конфорка камерасын жуғыш затқа малынған шүберекпен немесе сызат түсірмейтін, жұмсақ қылшақпен тазалаңыз. Тамақ қалдықтары қалмағанына көз жеткізіңіз.
4. Тұтандыру білтелерін және жылу элементтерін (тұтану және жылу элементі бар үлгілерде) жақсы сығылған шүберекпен тазалаңыз. Содан кейін таза шүберекпен құрғатыңыз. Тұтандыру білтесі мен жылу элементі толығымен құрғағанына назар аударыңыз.
5. Конфорка қақпақтары мен бастарын әр пайдаланудан кейін жуғыш сумен тазалап, содан кейін құрғатыңыз.
6. Қатты дақтар үшін конфорка қақпақтары мен бастарын жуғыш суда немесе жылы сабынды суда кемінде 15 минут бойы ұстаңыз. Металл емес және сызат түсірмейтін қылшақпен тазалаңыз.
7. Эмальды беттерде пайдаланылатын және өкілетті сервистік орталық ұсынатын, әсіресе эмальды конфорка қақпақтарындағы қатты дақтар үшін, тұмпапештің іші және грильдер үшін Quick&Shine тазалау заттарын пайдалануға болады.



8. Конфорка қақпақтарына тұмпапештің ішін тазалау заттары, қақ тазалағыштар сияқты агрессивті жуғыш заттарды тигізбеңіз, бұл өңсізденуге әкелуі мүмкін.

9. Әр пайдаланудан кейін кәстрөл ұстағыштарын жуғыш сумен және сызак түсірмейтін жұмсақ қылшақпен тазалаңыз, содан кейін оларды құрғатыңыз.

10. Конфорка қақпақтары мен кәстрөл ұстағыштарын дымқыл түрінде пайдаланылғанда, ыстықтың әсерінен тұрақты әк дақтары пайда болуы мүмкін. Пайдалану алдында оның кепкеніне көз жеткізіңіз.

11. Конфорка бастарын, қақпақтарын және кәстрөл ұстағыштарын сәйкесінше орналастырыңыз.

12. Кәстрөл ұстағыштарын орналастырған кезде конфоркалардың ортасына қойылуын қадағалаңыз.

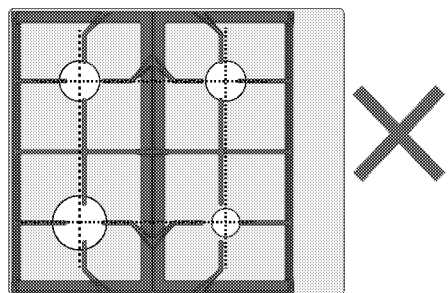
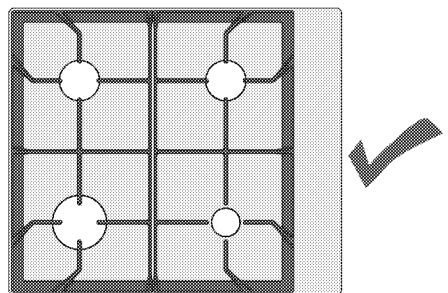
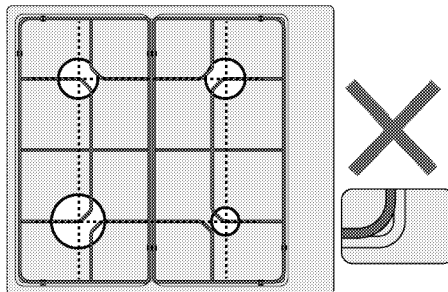
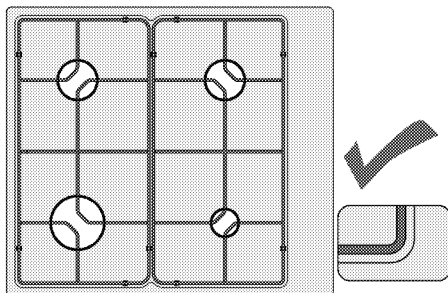
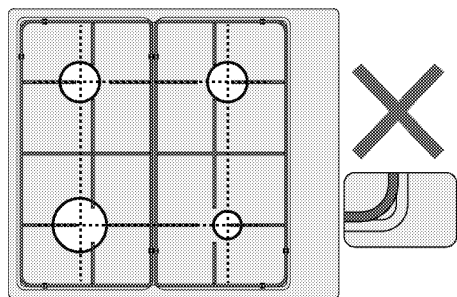
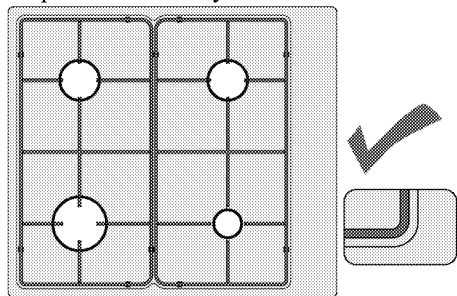

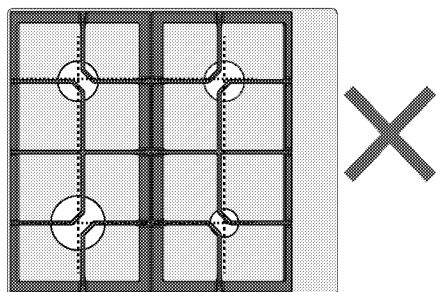
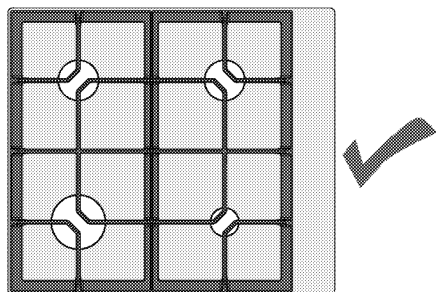

### Конфорка бөліктерін құрастыру

Бөлшектерді конфоркаларды тазалағаннан кейінгі суреттегідей орналастырыңыз.

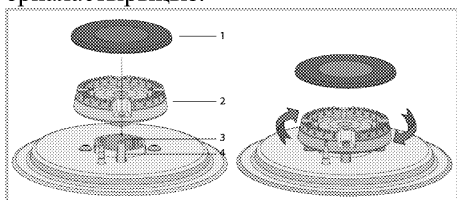

- 1 Конфорка қақпағы
- 2 Конфорка басы
- 3 Конфорка камерасы

4 Тұтандыру білтесі (тұтануы бар үлгілерде)

1. Конфорка басын тұтандыру білтесі (4) арқылы өтетін етіп қойыңыз. Конфорка камерасында отырғанына көз жеткізу үшін конфорка басын оңға және солға бұрыңыз.
2. Конфорка қақпағын конфорка басына қойыңыз.

### Басқару тақтасын тазалау

- Тақталарды тетік басқару элементі арқылы тазалағанда, тақтаны және тетіктерді дымқыл жұмсақ шүберекпен сүртіңіз және құрғақ шүберекпен құрғатыңыз. Басқару тақтасын тазалау үшін тетіктер мен астындағы нығыздағыштарды алмаңыз. Басқару тақтасы және тетіктер зақымдалуы мүмкін.
- Тот баспайтын тақталарды тетік басқару элементі арқылы тазалау кезінде тетіктердің айналасында тот баспайтын болатты тазалау заттарын пайдаланбаңыз. Тетіктердің айналасындағы индикаторлар өшуі мүмкін.
- Басқару тақталарын дымқыл жұмсақ шүберекпен тазалаңыз және құрғақ шүберекпен кептіріңіз. Өнімде пернелер құлпы мүмкіндігі бар болса, басқару тақтасын тазалауды орындау алдында пернелер құлпын орнатыңыз. Әйтпесе, пернелерде дұрыс емес анықтау орын алуы мүмкін.

## **7** Ақаулықтарды іздеу және жою

**Ысығу мен салқындату кезінде құрылғы металдардың дыбыстарын шығарады.**

- Метал бөліктері қызған кезде кеңейіп, дыбыстар шығарады. >>> *Бұл ақаулық емес.*

**Жағу кезінде от шықпайды.**

- Ток жоқ. >>> *Тезгегіш қоратшасындағы тезгегіштерді тексеріңіз.*

**Газ келмей тұр.**

- Басты газ шүмегі жабық. >>> *Газ шүмегін ашыңыз.*
- Газ түтікшесі бұралып қалған. >>> *Газ түтікшесін дұрыстап орнатыңыз.*

**Жанарғылар дұрыс жанбайды немесе тіпті жанбайды.**

- Жанарғылар ластанып қалған. >>> *Жанарғы бөліктерін тазалыңыз.*
- Жанарғылар дымқылданып қалған. >>> *Жанарғы бөліктерін кептіріңіз.*
- Жанарғы қақпағы дұрыс орнатылмаған. >>> *Жанарғы қақпағын дұрыс орнатыңыз.*
- Газ шүмегі жабық. >>> *Газ шүмегін ашыңыз.*
- Газ баллоны бос (сұйытылған газ қолданғанда). >>> *Газ баллонын ауыстырыңыз.*



Осы бөлімде келтірілген нұсқауларды орындасаңызда ақаулықтарды жоя алмасаңыз, Уәкілетті қызмет көрсету орталығымен немесе құрылғыны сатып алған сату орталығымен хабарласыңыз. Ақаулығы бар құрылғыны өзіңіз жөндемеңіз.

