



**BOSCH**

Register your  
new device on  
MyBosch now and  
get free benefits:  
[bosch-home.com/  
welcome](http://bosch-home.com/welcome)



# Mini Blender

## MMBP1...

<b>[de]</b>	Gebrauchsanleitung	2Go Mixer	3
<b>[en]</b>	Instruction manual	Mini blender	9
<b>[fr]</b>	Mode d'emploi	Mini blender	15
<b>[it]</b>	Istruzioni per l'uso	Frullatore 2Go	21
<b>[nl]</b>	Gebruiksaanwijzing	Mixx2Go blender	27
<b>[da]</b>	Brugsanvisning	2Go-blender	33
<b>[no]</b>	Bruksanvisning	2Go blender	39
<b>[sv]</b>	Bruksanvisning	2Go-blender	45
<b>[fi]</b>	Käyttöohje	2Go Mixer	51
<b>[es]</b>	Instrucciones de uso	Batidora 2Go	57
<b>[pt]</b>	Instruções de serviço	Liquidificador desportivo	63
<b>[el]</b>	Οδηγίες χρήσης	Mini blender 2Go	69
<b>[tr]</b>	Kullanım kılavuzu	2Go Mikser	76
<b>[pl]</b>	Instrukcja obsługi	Blender sportowy	84
<b>[uk]</b>	Інструкція з експлуатації	Міні блендер 2Go	91
<b>[ru]</b>	Инструкция по эксплуатации	Мини-блендер 2Go	97
<b>[ar]</b>	إرشادات الاستخدام	خلاط صغير	111



---

## Bestimmungsgemäßer Gebrauch

**Die Gebrauchsanleitung sorgfältig durchlesen, danach handeln und aufbewahren! Bei Weitergabe des Geräts diese Anleitung beilegen.**

Das Nichtbeachten der Anweisungen für die richtige Anwendung des Gerätes schließt eine Haftung des Herstellers für daraus resultierende Schäden aus.

Dieses Gerät ist nur für den privaten Haushalt und das häusliche Umfeld bestimmt. Gerät nur für haushaltsübliche Verarbeitungsmengen und -zeiten benutzen.

Dieses Gerät ist zum Mischen flüssiger bzw. halbfester Lebensmittel, zum Zerkleinern / Hacken von rohem Obst und Gemüse, zum Pürieren von Speisen und zum Zerkleinern von tiefgefrorenen Lebensmitteln (z. B. Obst) oder Eiswürfeln geeignet. Das Gerät darf nicht zur Verarbeitung von anderen Substanzen bzw. Gegenständen benutzt werden. Dieses Gerät kann von Personen mit reduzierten physischen, sensorischen oder mentalen Fähigkeiten oder Mangel an Erfahrung und/oder Wissen benutzt werden, wenn sie beaufsichtigt oder bezüglich des sicheren Gebrauchs des Gerätes unterwiesen wurden und die daraus resultierenden Gefahren verstanden haben. Kinder sind vom Gerät und der Anschlussleitung fernzuhalten und dürfen das Gerät nicht bedienen. Kinder dürfen nicht mit dem Gerät spielen. Reinigung und Benutzer-Wartung dürfen nicht durch Kinder vorgenommen werden.

---

## Sicherheitshinweise

### **Stromschlaggefahr und Brandgefahr!**

Das Gerät nur in Innenräumen bei Raumtemperatur und bis zu 2000 m über Meereshöhe verwenden. Gerät nur gemäß Angaben auf dem Typenschild anschließen und betreiben. Nur benutzen, wenn Zuleitung und Gerät keine Beschädigungen aufweisen. Reparaturen am Gerät, wie z. B. eine beschädigte Netzanschlussleitung auswechseln, dürfen nur durch unseren Kundendienst ausgeführt werden, um Gefährdungen zu vermeiden. Das Netzkabel nicht mit heißen Teilen in Berührung bringen oder über scharfe Kanten ziehen. Gerät und Zubehör nicht auf oder in die Nähe heißer Oberflächen, wie z. B. Herdplatten, stellen. Das Grundgerät niemals in Wasser tauchen oder in den Geschirrspüler geben. Keinen Dampfreiniger benutzen.

Das Gerät nicht mit feuchten Händen benutzen.

Das Gerät muss nach jedem Gebrauch, bei nicht vorhandener Aufsicht, vor dem Zusammenbau, Auseinandernehmen oder Reinigen und im Fehlerfall stets vom Netz getrennt werden.

### **⚠ Verletzungsgefahr!**

Das Gerät während des Betriebs stets beaufsichtigen! Das Gerät nicht im Leerlauf betreiben. Das Gerät niemals länger eingeschaltet lassen, als für die Verarbeitung der Lebensmittel notwendig. Nach dem unmittelbaren Einsatz des Gerätes den Stillstand des Antriebes abwarten. Nach dem Ausschalten läuft das Messer noch kurze Zeit nach. Vor dem Auswechseln von Zubehör oder Zusatzteilen, die im Betrieb bewegt werden, muss das Gerät ausgeschaltet und vom Netz getrennt werden. Nie in den aufgesetzten Mixbecher greifen. Nur mit komplett zusammengesetztem Mixer arbeiten! Das Gerät nur mit Originalteilen und -zubehör benutzen. Keine heißen Lebensmittel (>50°C) im Kunststoff-Mixbecher verarbeiten. Vorsicht beim Umgang mit den scharfen Messern, bei der Entleerung des Behälters und bei der Reinigung.

### **⚠ Verbrennungsgefahr!**

Beim Verarbeiten von heißem Mixgut mit dem Glas-Mixbecher tritt Dampf durch die Nachfüllöffnung im Deckel aus. Den Deckel während der Arbeit immer mit einer Hand festhalten. Dabei nicht über die Nachfüllöffnung greifen!

### **⚠ Wichtig!**

Die Mixbecher sind nicht für die Verwendung in der Mikrowelle geeignet. Das Gerät nach jeder Verwendung oder nach längerem Nichtgebrauch unbedingt wie beschrieben reinigen. → „Pfleger und tägliche Reinigung“ siehe Seite 6

**Herzlichen Glückwunsch zum Kauf Ihres neuen Gerätes aus dem Hause Bosch. Weitere Informationen zu unseren Produkten finden Sie auf unserer Internetseite.**

---

## **Inhalt**

Bestimmungsgemäßer Gebrauch.....	3
Sicherheitshinweise.....	3
Auf einen Blick.....	5
Mixbecher.....	5
Vor dem ersten Gebrauch.....	5
Verwendung.....	6
Pflege und tägliche Reinigung.....	6
Sicherheitssysteme.....	7
Hilfe bei Störungen.....	7
Rezepte.....	7
Entsorgung.....	8
Garantiebedingungen.....	8

## Auf einen Blick

### → Bild

#### 1 Grundgerät / Motorblock

- a Einschalt-Tasten
  - I = Niedrige Arbeitsdrehzahl
  - II = Hohe Arbeitsdrehzahl
- b Antrieb
- c Netzkabel

#### 2 Messereinsatz mit Mixmesser

#### 3 To-Go-Mixbecher\*

- a Behälter aus Tritan
- b Skala mit Markierung „max“
- c Deckel mit Trinköffnung
- d Trinkverschluss



#### 4 Zerkleinerer-Mixbecher\*

- a Behälter aus Tritan
- b Skala mit Markierung „max“
- c Deckel mit Trinköffnung
- d Drehverschluss



\* Je nach Modell

Wenn ein Zubehör nicht im Lieferumfang enthalten ist, kann dieses über den Kundendienst bestellt werden:



Zubehör	Bestell-Nr.
<b>To-Go-Mixbecher</b>	
schwarz	12012850
weiß	12012851
dunkelgrau	12012853
<b>Zerkleinerer-Mixbecher</b>	
schwarz	12012855
weiß	12012857

Mit dem Zerkleinerer-Mixbecher nutzen Sie die volle Leistung des Gerätes. Maximale Verarbeitungsmengen und -zeiten beachten! → Bild 

## Mixbecher

**Hinweis:** Der To-Go-Mixbecher und der Zerkleinerer-Mixbecher sind aus Tritan. Tritan ist ein bruchsicherer, geschmacks- und geruchsneutraler Kunststoff.

Die Mixbecher (je nach Modell) sind für unterschiedliche Anwendungen geeignet:

Anwendung	Mixbecher	
		
Mischen und Schäumen von Flüssigkeiten	✓	✓
Zerkleinern und Hacken von Kräutern, rohem Obst, Gemüse, Zwiebeln, Erdnüssen, Nüssen, Parmesan und Schokolade	✓	✓
Zerkleinern und Mixen von Eiswürfeln und gefrorenen Früchten	✓	✓
Mixen von Fruchtsäften und anderen Getränken	✓	✓

### Wichtig!

Maximale Verarbeitungsmengen und -zeiten beachten! → Bild 

## Vor dem ersten Gebrauch

Bevor das neue Gerät benutzt werden kann, muss dieses vollständig entpackt, gereinigt und geprüft werden.

### Achtung!

Ein beschädigtes Gerät nie in Betrieb nehmen!

- Grundgerät und alle Zubehörteile aus der Verpackung nehmen.
- Vorhandenes Verpackungsmaterial entfernen.
- Alle Teile auf Vollständigkeit und sichtbare Schäden prüfen. → Bild 
- Vor dem ersten Gebrauch alle Teile gründlich reinigen und trocknen.  
→ „Pflege und tägliche Reinigung“  
siehe Seite 6

---

## Verwendung

### **⚠ Verletzungsgefahr!**

- Netzstecker erst einstecken, wenn alle Vorbereitungen zum Arbeiten mit dem Gerät abgeschlossen sind und die benötigten Aufsätze korrekt zusammengesetzt und mit dem Grundgerät verbunden sind.
- Keine heißen Lebensmittel (>50°C) im Kunststoff-Mixbecher verarbeiten.
- Messereinsatz vorsichtig handhaben und nicht in das Mixmesser greifen.

→ **Bild 3**

- Das Grundgerät auf eine stabile, waagrechte Arbeitsfläche stellen.
- Das Netzkabel vollständig abwickeln.

## Arbeiten mit dem To-Go- oder dem Zerkleinerer-Mixbecher

→ **Bild 4**

1. Gewünschte Zutaten in den Mixbecher füllen.
2. Messereinsatz am Kunststoffring festhalten und mit dem Mixmesser voran in den Mixbecher setzen. Messereinsatz gegen den Uhrzeigersinn drehen, bis er hörbar einrastet.
3. Mixbecher umdrehen.
4. Mixbecher in die entsprechenden Aussparungen am Motorblock einsetzen und im Uhrzeigersinn drehen, bis er hörbar einrastet.
5. Netzstecker einstecken.
6. Den Mixbecher mit einer Hand festhalten. Taste **I** oder **II** so lange gedrückt halten, bis die gewünschte Konsistenz erreicht ist.
7. Taste loslassen und Stillstand des Gerätes abwarten. Netzstecker ausstecken.
8. Mixbecher gegen den Uhrzeigersinn drehen und abnehmen.
9. Mixbecher umdrehen.
10. Messereinsatz im Uhrzeigersinn drehen und abnehmen.

### **Achtung!**

Messereinsatz nie mit dem Messer nach unten ablegen. Das Messer kann beschädigt und die Ablagefläche verkratzt werden. → **Bild 5**

11. Becher mit dem Deckel verschließen.
12. Zum Ausgießen oder Trinken Drehverschluss aufdrehen und abnehmen oder Trinkverschluss aufklappen.

Alle Teile reinigen. → „*Pflege und tägliche Reinigung*“ siehe Seite 6

---

## Pflege und tägliche Reinigung

Das Gerät und die verwendeten Zubehörteile müssen nach jedem Gebrauch gründlich gereinigt werden.

### **⚠ Stromschlaggefahr!**

- Vor dem Reinigen den Netzstecker ausstecken.
- Das Grundgerät nie in Flüssigkeiten tauchen und nicht in der Spülmaschine reinigen.
- Keinen Dampfreiniger verwenden.

### **⚠ Verletzungsgefahr!**

Mixmesser nie mit bloßen Händen berühren.

### **Achtung!**

- Keine alkohol- oder spiritushaltigen Reinigungsmittel verwenden.
- Keine scharfen, spitzen oder metallischen Gegenstände benutzen.
- Keine scheuernden Tücher oder Reinigungsmittel verwenden.

### **Hinweise:**

- Teile am besten sofort nach Gebrauch reinigen. So trocknen Rückstände nicht an, und der Kunststoff wird nicht angegriffen (z. B. durch ätherische Öle in Gewürzen).
- Etwas Wasser mit Spülmittel in den entleerten Mixbecher geben und für wenige Sekunden Taste **II** drücken.

- Bei der Verarbeitung von z. B. Karotten können Verfärbungen an den Kunststoffteilen entstehen, die mit einigen Tropfen Speiseöl entfernt werden können.

Im **Bild D** finden Sie eine Übersicht, wie die Einzelteile zu reinigen sind.

## Grundgerät

Das Grundgerät mit einem weichen, feuchten Tuch abwischen und abtrocknen.

## Messerhalter

Dichtung vor der Reinigung abnehmen. Den Messerhalter nur unter fließendem Wasser mit einer Bürste reinigen. Nicht im Wasser liegen lassen! → **Bild E**

## Mixbecher und Deckel

Die Mixbecher und Einzelteile mit Spüllauge und einem weichen Tuch oder Schwamm reinigen oder in die Spülmaschine geben.

# Sicherheitsysteme

## Einschaltsicherung /

### Abschaltautomatik

Das Gerät lässt sich nur einschalten und bedienen, wenn der Mixbecher bis zum Anschlag fest gedreht wurde. Das Gerät schaltet automatisch ab, wenn der Mixbecher sich gelöst hat. → „Hilfe bei Störungen“ siehe Seite 7

## Hilfe bei Störungen

### ⚠ Verletzungsgefahr!

Vor Behebung einer Störung den Netzstecker ausstecken.

### Störung

Gerät läuft nicht an oder schaltet während der Benutzung ab. Der Leuchtring (je nach Modell) leuchtet nicht.

### Mögliche Ursache

Mixbecher ist nicht korrekt aufgesetzt oder hat sich gelöst.

## Abhilfe

- Taste loslassen. Netzstecker ausstecken.
- Mixbecher korrekt aufsetzen und festdrehen, bis er hörbar einrastet.
- Netzstecker einstecken. Taste **I** oder **II** erneut drücken, um die Funktion zu prüfen.

## Wichtiger Hinweis

Sollte sich die Störung so nicht beseitigen lassen, wenden Sie sich bitte an den Kundendienst. → *Kontaktdaten am Ende der Anleitung*

## Rezepte

### Hinweise:

- Feste Zutaten erst mit der halben Menge an Flüssigkeit mixen und danach die restliche Flüssigkeit zugeben.
- Je nach Rezept den passenden Mixbecher auswählen.
- Maximale Verarbeitungsmengen und -zeiten beachten! → **Bild E**

## Smoothie

- 1 Banane (ca. 100g)
- 4 g frischer roter Ingwer
- 100 g Joghurt
- 30 g Honig
- 100 ml Milch
- Banane und Ingwer schälen und in Stücke schneiden.
- Alle Zutaten in den To-Go-Mixbecher geben.
- 1 Minute auf Stufe **II** mixen.



## Energiegetränk

- 240 g fettarme Milch
- ½ Banane (ca. 50 g)
- 30 g Zucker
- 20 g Kakaopulver
- Banane in Stücke schneiden und über Nacht einfrieren.
- Alle Zutaten in den Mixbecher geben.
- 1 Minute auf Stufe **II** mixen.



## Sportsman's cocktail



- 150 g Orangen
- 50 g Zitrone
- 1 TL Zucker oder Honig
- 125 ml Apfelsaft
- 125 ml Mineralwasser
- Orangen und Zitronen schälen, in Stücke schneiden und Kerne entfernen.
- Alle Zutaten in den Mixbecher geben.
- 1 Minute auf Stufe I mixen.

---

## Entsorgung



Entsorgen Sie die Verpackung umweltgerecht. Dieses Gerät ist entsprechend der europäischen Richtlinie 2012/19/EU über Elektro- und Elektronikaltgeräte (waste electrical and electronic equipment – WEEE) gekennzeichnet. Die Richtlinie gibt den Rahmen für eine EU-weit gültige Rücknahme und Verwertung der Altgeräte vor. Über aktuelle Entsorgungswege bitte beim Fachhändler informieren.

---

## Garantiebedingungen

Für dieses Gerät gelten die von unserer jeweils zuständigen Landesvertretung herausgegebenen Garantiebedingungen des Landes, in dem das Gerät gekauft wurde. Sie können die Garantiebedingungen jederzeit über Ihren Fachhändler, bei dem Sie das Gerät gekauft haben, oder direkt bei unserer Landesvertretung anfordern. Die Garantiebedingungen für Deutschland und die Adressen finden Sie auf den letzten vier Seiten dieses Heftes. Darüber hinaus sind die Garantiebedingungen auch im Internet unter der benannten Webadresse hinterlegt. Für die Inanspruchnahme von Garantieleistungen ist in jedem Fall die Vorlage des Kaufbeleges erforderlich.

Änderungen vorbehalten.



---

## Intended use

**Read and follow the instruction manual carefully and keep for later reference! Enclose these instructions when you give this appliance to someone else.**

If the instructions for correct use of the appliance are not observed, the manufacturer's liability for any resulting damage will be excluded. This appliance is intended for domestic use only. Use the appliance only for processing normal amounts of food and for normal amounts of time for domestic use.

This appliance is suitable for mixing liquid or semi-solid food, for cutting or chopping raw fruit and vegetables, for puréeing food and for chopping deep-frozen food (such as fruit) or crushing ice cubes. The appliance should not be used for processing other substances or objects.

This appliance can be used by persons with reduced physical, sensory or mental capabilities or lack of experience and/or knowledge if they have been given supervision or instruction concerning use of the appliance in a safe way and if they understand the hazards involved. Keep children away from the appliance and connecting cable and do not allow them to use the appliance. Do not let children play with the appliance. Cleaning and user maintenance must not be performed by children.

---

## Safety instructions

### **Risk of electric shock and fire!**

Only use the appliance indoors at room temperature and up to 2000 m above sea level. Connect and operate the appliance only in accordance with the specifications on the rating plate. Do not use the appliance if the power cord and/or appliance are damaged. Only our customer service may repair the appliance, e.g. by replacing a damaged power cord, in order to avoid hazards. The power cord must not come into contact with hot parts or be pulled across sharp edges. Do not place the appliance or its accessories on or near hot surfaces such as hobs.

Never immerse the base unit in water or place it in the dishwasher. Do not steam-clean the appliance. Do not use the appliance with damp hands.

After each use, whenever the appliance is unsupervised, prior to assembly, prior to disassembly, prior to cleaning and in the event of an error, the appliance must always be disconnected from the mains.

**⚠ Risk of injury!**

Never leave the appliance unattended while it is switched on! Do not operate the appliance at idle speed. Never leave the appliance switched on for longer than is necessary for processing the ingredients. Immediately after using the appliance, wait for it to stop. When the appliance has been switched off, the blade continues running for a short time. Before replacing accessories or additional parts which move during operation, the appliance must be switched off and disconnected from the power supply. Never place fingers in the attached blender jug. Only use the appliance when it is fully assembled! Use the appliance only with genuine parts and accessories. Never process food that is hotter than 50°C in the plastic blender jug. Care should be taken when handling the sharp cutting blades, emptying the container and during cleaning.

**⚠ Risk of scalding!**

When you process hot ingredients in the glass blender jug, steam will escape through the filling opening in the lid. You should always use one hand to hold the lid firmly in place while you work, but don't place your hand over the filling opening!

**⚠ Important!**

The blender jugs are not suitable for use in the microwave. It is essential to clean the appliance as described after each use and if it has not been used for an extended period. ➔ *“Care and daily cleaning” see page 12*

**Congratulations on the purchase of your new Bosch appliance. You can find further information about our products on our website.**

---

**Contents**

Intended use.....	9
Safety instructions .....	9
Overview.....	11
Blender jug .....	11
Before using for the first time.....	11
Use .....	12
Care and daily cleaning .....	12
Safety systems .....	13
Troubleshooting .....	13
Recipes.....	13
Disposal.....	14
Guarantee.....	14

## Overview

→ Fig. **A**

### 1 Base unit / Motor block

- a Buttons to switch on
  - I = low mixing speed
  - II = high mixing speed
- b Drive
- c Mains cable

### 2 Blade insert with mixing blade

### 3 To-Go blender jug\*

- a Container made of Tritan
- b Scale marked with “max” level
- c Lid with opening for drinking
- d Drinking cap



### 4 Chopper blender jug\*

- a Container made of Tritan
- b Scale marked with “max” level
- c Lid with opening for drinking
- d Screw cap



\* Depending on the model

If any of the accessories is not included with the hand blender it can be ordered from customer service:

Accessories	Order no.
<b>To-Go blender jug</b>	
Black	12012850
White	12012851
dark grey	12012853
<b>Chopper blender jug</b>	
Black	12012855
White	12012857



With the chopper blender jug you can use the appliance at full power.

Note the maximum processing quantities and times! → Fig. **B**

## Blender jug

**Note:** The to-go blender jug and the chopper blender jug are made of Tritan. Tritan is an unbreakable plastic with no discernable taste or smell.

The blender jugs are suitable for different purposes (depending on the model):

Application	Blender jug	
		
Blending and frothing liquids	✓	✓
Cutting and chopping herbs, raw fruit, vegetables, onions, peanuts, nuts, parmesan and chocolate	✓	✓
Crushing and blending ice cubes and frozen fruit	✓	✓
Blending fruit juice and other drinks	✓	✓

### Important!

Note the maximum processing quantities and times! → Fig. **B**

## Before using for the first time

Before the new appliance can be used, it must be fully unpacked, cleaned and checked.

### Caution!

Never operate a damaged appliance!

- Remove the base unit and all accessories from the packaging.
- Remove the packaging material that is present.
- Check that all the parts are present and examine them for obvious damage. → Fig. **A**
- Thoroughly clean and dry all parts before using for the first time. → “Care and daily cleaning” see page 12

## Use

### **⚠ Risk of injury!**

- Do not insert the mains plug until all preparations for working with the appliance are complete and the required attachments are assembled correctly and connected to the base unit.
- Never process food that is hotter than 50°C in the plastic blender jug.
- Handle the blade insert with care, and don't put your hand between the blades.  
→ Fig. B
- Place the base unit on a stable and level work surface.
- Completely unwind the mains cable.

## Using the to-go or chopper blender jug

### → Fig. C

1. Put the desired ingredients into the blender jug.
2. Hold the blade insert by the plastic ring and insert it – blade first – into the blender jug. Turn the blade insert anti-clockwise until it audibly clicks into place.
3. Turn the blender jug over.
4. Insert the blender jug into its recess on the motor block and turn it clockwise until it audibly clicks into place.
5. Plug the mains plug into the mains.
6. Hold the blender jug firmly with one hand. Hold down the **I** or **II** button until the mixture has reached the desired consistency.
7. Release the button and wait until the appliance comes to rest. Disconnect the mains plug.
8. Turn the blender jug anti-clockwise and then remove it.
9. Turn the blender jug over.
10. Turn the blade insert clockwise and then remove it.

### **Caution!**

Never set the blade insert down with the blade underneath. This could damage the blade and scratch your work surface.

→ Fig. B

11. Close the jug with the lid.

12. To pour out or drink contents, undo screw cap and remove, or lift up drinking cap.

Clean all the parts. → “Care and daily cleaning” see page 12

## Care and daily cleaning

The appliance and all the attachments and accessories used must be thoroughly cleaned after each use.

### **⚠ Risk of electric shock!**

- Unplug the appliance before cleaning it.
- Never immerse the base unit in liquids and do not clean in the dishwasher.
- Do not use a steam cleaner.

### **⚠ Risk of injury!**

Do not touch the blender blades with your bare hands.

### **Caution!**

- Do not use any cleaning agents containing alcohol or spirits.
- Do not use any sharp, pointed or metal objects.
- Do not use abrasive cloths or cleaning agents.

### **Notes:**

- It is best to clean the parts immediately after use. This will prevent residues from drying on and possibly attacking the plastic (e.g. essential oils in herbs).
- Pour a little water and washing-up liquid into the empty blender jug and hold down button **II** for a few seconds.
- The plastic parts may become discoloured when you process certain ingredients, such as carrots, but this can be removed with a few drops of cooking oil.

In Fig. D you will find a summary of how to clean the individual parts.

## Base unit

Wipe the outside of the base unit with a soft, damp cloth and dry off.

## Blade holder

Remove the seal before cleaning. Only clean the blade holder with a brush under running water. Don't leave it soaking in water!

→ Fig. 

## Blender jugs and lids

You can clean the blender jugs and other parts with a detergent solution and a soft cloth or sponge, or put them in the dishwasher.

---

## Safety systems

### Start lock-out and automatic cut-out

The appliance can be switched on only if the blender jug has been latched firmly into place. The appliance will switch off automatically if the blender jug becomes detached while it is running.

→ "Troubleshooting" see page 13

---

## Troubleshooting

### Risk of injury!

Before dealing with any faults, unplug the mains plug.

#### Fault

Appliance fails to start up or switches off while in use. The illuminated ring (depending on the model) does not light up.

#### Possible cause

Blender jug is not correctly positioned or has become detached.

#### Remedy

- Release the button. Disconnect the mains plug.
- Position the blender jug correctly and turn it until it latches audibly into place.
- Plug the mains plug into the mains. Press the **I** or **II** button again to test the function.

#### Important note

If this does not resolve the problem, please contact customer service. → *You will find their contact information at the end of these operating instructions*

---

## Recipes

### Notes:

- First mix the solid ingredients with half the amount of liquid, then add the remainder of the liquid.
- Use the appropriate blender jug for each recipe.
- Note the maximum processing quantities and times! → Fig. 

### Smoothie

- 1 banana (ca. 100 g)
- 4 g fresh red ginger
- 100 g yoghurt
- 30 g honey
- 100 ml milk
- Peel the banana and ginger and cut into pieces.
- Place all the ingredients in the to-go blender jug.
- Blend for 1 minute at speed **II**.



### Energy drink

- 240 g low fat milk
- ½ banana (ca. 50 g)
- 30 g sugar
- 20 g cocoa powder
- Cut the banana into pieces and freeze overnight.
- Place all the ingredients in the blender jug.
- Blend for 1 minute at speed **II**.



### Sportsman's cocktail

- 150 g oranges
- 50 g lemon
- 1 tsp sugar or honey
- 125 ml apple juice
- 125 ml mineral water
- Peel the oranges and lemons, cut into pieces and remove the pips.
- Place all the ingredients in the blender jug.
- Blend for 1 minute at speed **I**.



## Disposal



Dispose of packaging in an environmentally-friendly manner. This appliance is labelled in accordance with European Directive 2012/19/EU concerning used electrical and electronic appliances (waste electrical and electronic equipment – WEEE). The guideline determines the framework for the return and recycling of used appliances as applicable throughout the EU. Please ask your specialist retailer about current disposal facilities.

---

## Guarantee

The guarantee conditions for this appliance are as defined by our representative in the country in which it is sold. Details regarding these conditions can be obtained from the dealer from whom the appliance was purchased. The bill of sale or receipt must be produced when making any claim under the terms of this guarantee.

Changes reserved.

---

## Conformité d'utilisation

**Veuillez lire attentivement cette notice d'utilisation. Respectez les instructions qu'elle contient et rangez-la soigneusement ! Si l'appareil change de propriétaire, remettez-lui cette notice.**

Le non-respect des instructions permettant d'utiliser correctement l'appareil dégage le fabricant de toute responsabilité envers les dommages qui pourraient en résulter.

Cet appareil est destiné exclusivement à une utilisation domestique et non professionnelle. Utiliser cet appareil uniquement pour des quantités de préparations culinaires courantes et pour des durées de service normales.

Cet appareil convient pour mélanger les produits alimentaires liquides et mi-durs, à broyer / hacher les fruits et légumes crus, à réduire les préparations en purée et pour broyer les produits alimentaires surgelés (les fruits par exemple) ou les glaçons.

L'appareil ne doit pas servir à transformer d'autres substances ou objets.

Cet appareil peut être utilisé par des personnes aux capacités physiques, sensorielles ou mentales réduites ou des personnes inexpérimentées, à condition qu'elles soient surveillées ou qu'elles aient été informées de l'utilisation sûre de l'appareil et qu'elles comprennent les risques inhérents à son usage. Il faut tenir les enfants à l'écart de l'appareil et du cordon de branchement et ne pas leur permettre d'utiliser l'appareil. Ne pas laisser les enfants jouer avec l'appareil. Le nettoyage et l'entretien incombant à l'utilisateur ne doivent pas être effectués par des enfants.

---

## Consignes de sécurité

### **⚠ Risque de chocs électriques et d'incendie!**

N'utiliser l'appareil que dans des pièces intérieures à température ambiante et jusqu'à 2 000 m au-dessus du niveau de la mer. Ne brancher et n'utiliser l'appareil que conformément aux indications figurant sur la plaque signalétique. N'utiliser l'appareil que si son cordon d'alimentation et l'appareil lui-même ne présentent aucun dommage. Afin d'écarter tout danger, seul notre service après-vente est habilité à réparer l'appareil, comme par exemple procéder au remplacement d'un cordon d'alimentation endommagé. Ne pas mettre le cordon d'alimentation en contact avec des éléments brûlants et ne pas le faire glisser sur des arêtes vives. Ne jamais poser l'appareil sur des surfaces chaudes, tables de cuisson par ex., ou à proximité de celles-ci.

Ne jamais plonger l'appareil de base dans l'eau ou le mettre dans un lave-vaisselle. N'utiliser jamais de nettoyeur à vapeur. Ne pas utiliser l'appareil avec les mains humides.

L'appareil doit toujours être débranché du secteur, après chaque utilisation, lorsqu'il n'est pas sous surveillance, lorsqu'il doit être monté ou démonté, avant de le nettoyer et en cas de panne.

### **⚠ Risques de blessures!**

Surveiller toujours l'appareil pendant son fonctionnement! Ne pas faire tourner l'appareil à vide. Ne jamais laisser l'appareil allumé plus longtemps que nécessaire au mixage des produits alimentaires à traiter. Une fois l'appareil utilisé, attendre l'arrêt de l'entraînement. Après avoir éteint l'appareil, les lames continuent de tourner pendant un instant. L'appareil doit être éteint et débranché du secteur avant de procéder au changement d'accessoires ou de pièces complémentaires mobiles en fonctionnement. Ne jamais introduire les doigts dans le bol mixeur en place. Travailler toujours avec le mixeur entièrement monté! Utiliser l'appareil avec les pièces et accessoires d'origine uniquement. Ne pas traiter d'aliments chauds (>50 °C) dans le bol mixeur en plastique. Attention quand vous manipulez les lames acérées lors du vidage du récipient ou de son nettoyage.

### **⚠ Risque de brûlures!**

Lors du traitement d'aliments très chauds dans le bol mixeur en verre, de la vapeur s'échappe par l'orifice d'ajout situé dans le couvercle. Pendant le travail, toujours tenir fermement le couvercle d'une main. Ce faisant, ne jamais introduire les doigts dans l'orifice d'ajout!

### **⚠ Important!**

Les bols mixeurs ne conviennent pas à une utilisation au micro-ondes.

Nettoyer l'appareil selon la description après chaque utilisation ou après une longue durée sans utilisation. → « *Entretien et nettoyage quotidiens* » voir page 19



**Vous venez d'acheter ce nouvel appareil Bosch et nous vous en félicitons cordialement. Sur notre site web, vous trouverez plus d'informations sur nos produits.**

## Sommaire

Conformité d'utilisation .....	15
Consignes de sécurité .....	15
Vue d'ensemble .....	17
Bol mixeur .....	17
Avant la première utilisation .....	18
Utilisation .....	18
Entretien et nettoyage quotidiens .....	19
Systèmes de sécurité .....	19
Dérangements et solutions .....	19
Recettes .....	20
Mise au rebut .....	20
Garantie .....	20

## Vue d'ensemble

→ **Figure 1**

### 1 Appareil de base / bloc-moteur

- a Touches de mise en marche
  - I = vitesse de rotation faible
  - II = vitesse de rotation élevée

- b Entraînement
- c Cordon d'alimentation

### 2 Porte-lame avec lames

### 3 Bol mixeur à emporter\*

- a Récipient en Tritan 
- b Graduation avec repère max
- c Couvercle avec orifice de prise de boisson
- d Bouchon sport

### 4 Bol mixeur-broyeur\*

- a Récipient en Tritan 
- b Graduation avec repère max
- c Couvercle avec orifice de prise de boisson
- d Bouchon à visser

\* Selon le modèle

Si un accessoire n'a pas été livré d'origine, il est possible de le commander auprès du Service après-vente :



Accessoires	N° de réf.
<b>Bol mixeur à emporter</b>	
Noir	12012850
Blanc	12012851
Gris foncé	12012853
<b>Bol mixeur-broyeur</b>	
Noir	12012855
Blanc	12012857

Avec le bol mixeur-broyeur, vous profitez de toute la puissance de l'appareil. Respecter les quantités de préparation et durées de service maximales recommandées! → **Figure 2**

## Bol mixeur

**Remarque :** Le bol mixeur à emporter ainsi que le bol mixeur-broyeur sont en Tritan. Le Tritan est un plastique incassable, sans odeur ni goût.

Les bols mixeurs (selon le modèle) conviennent pour différentes utilisations :

Utilisation	Bol mixeur	
		
Mixer et faire mousser les liquides	✓	✓
Broyer et hacher les herbes aromatiques, les fruits crus, les légumes, les oignons, les cacahuètes, les noix, le parmesan et le chocolat	✓	✓
Broyer et mixer les glaçons et fruits congelés	✓	✓
Mixer les jus de fruit et autres boissons	✓	✓

### Important!

Respecter les quantités de préparation et durées de service maximales recommandées! → **Figure 2**

## Avant la première utilisation

Avant de pouvoir utiliser l'appareil, le déballer complètement, le nettoyer et le contrôler.

### Attention !

Ne jamais mettre en service un appareil endommagé !

- Sortir l'appareil de base et tous les accessoires de l'emballage.
- Retirer les emballages.
- Contrôler l'intégrité des pièces et vérifier qu'elles ne présentent pas de dommages visibles. → **Figure A**
- Avant de les utiliser pour la première fois, nettoyer et sécher soigneusement toutes les pièces. → « *Entretien et nettoyage quotidiens* » voir page 19

## Utilisation

### ⚠ Risques de blessures !

- Ne brancher la fiche secteur qu'une fois tous les préparatifs sur l'appareil achevés et lorsque les accessoires nécessaires sont montés correctement sur l'appareil de base.
- Ne pas traiter d'aliments chauds (>50 °C) dans le bol mixeur en plastique.
- Manipuler le porte-lame avec précaution et ne pas toucher les lames.  
→ **Figure B**
- Poser l'appareil de base sur un plan de travail stable et horizontal.
- Dérouler entièrement le cordon d'alimentation.

## Travailler avec le bol mixeur à emporter ou le bol mixeur-broyeur

### → **Figure C**

1. Verser les ingrédients souhaités dans le bol-mixeur.
2. Tenir le porte-lame au niveau de la bague en plastique et l'insérer, lame orientée vers le bas, dans le bol mixeur. Tourner le porte-lame dans le sens des aiguilles d'une montre jusqu'à ce qu'il s'enclenche de manière audible.
3. Retourner le bol mixeur.
4. Insérer le bol mixeur dans les orifices correspondants du bloc-moteur et tourner dans le sens des aiguilles d'une montre jusqu'à ce qu'il s'enclenche de manière audible.
5. Brancher la fiche dans la prise de courant.
6. Tenir le bol mixeur avec une main. Maintenir la touche I ou II appuyée jusqu'à ce que la consistance souhaitée est atteinte.
7. Relâcher la touche et attendre que l'entraînement s'immobilise. Débrancher la fiche de la prise de courant.
8. Tourner le bol mixeur dans le sens inverse des aiguilles d'une montre, puis le retirer.
9. Retourner le bol mixeur.
10. Tourner le porte-lame dans le sens des aiguilles d'une montre, puis le retirer.

### Attention !

Ne jamais poser le porte-lame avec la lame orientée vers le bas. La lame pourrait être endommagée et la surface de pose rayée.

### → **Figure B**

11. Fermer le bol en mettant le couvercle.
12. Pour vider le contenu ou boire, tourner et retirer le bouchon à visser ou ouvrir le bouchon sport.

Nettoyer toutes les pièces. → « *Entretien et nettoyage quotidiens* » voir page 19

## Entretien et nettoyage quotidiens

L'appareil ainsi que toutes les pièces utilisées doivent être soigneusement nettoyés après chaque utilisation.

### ⚠ Risque d'électrocution !

- Avant le nettoyage, débrancher la fiche mâle de la prise de courant.
- Ne jamais plonger l'appareil de base dans des liquides et ne pas le laver au lave-vaisselle.
- Ne pas utiliser de nettoyeur à vapeur.

### ⚠ Risques de blessures !

Ne jamais toucher les lames du mixeur à mains nues.

### Attention !

- Ne pas utiliser de produit nettoyant contenant de l'alcool ou de l'alcool à brûler.
- Ne pas utiliser d'objets acérés, pointus ou métalliques.
- Ne pas utiliser de chiffons abrasifs ou de produits nettoyants.

### Remarques :

- Nettoyer les pièces de préférence immédiatement après utilisation. Ceci empêche les résidus de sécher dedans et d'attaquer le plastique (par exemple par les huiles essentielles présentes dans les épices).
- Dans le bol mixeur vide, verser un peu d'eau additionnée de produit à vaisselle et appuyer brièvement sur la touche **II**.
- Dans le cas du mixage de Le traitement de carottes peut entraîner une coloration des pièces en plastique qui peut être supprimée grâce à quelques gouttes d'huile alimentaire.

La **figure D** vous montre comment laver les pièces détachées.

## Appareil de base

Essuyer et sécher l'appareil de base avec un chiffon doux humidifié.

### Porte-lame

Avant le nettoyage, retirer le joint. Nettoyer le porte-lame uniquement avec une brosse sous l'eau courante. Ne pas le laisser tremper dans l'eau! → **Figure E**

### Bol mixeur et couvercle

Nettoyer le bol mixeur et les différentes pièces dans de l'eau savonneuse avec un chiffon doux ou une éponge ou les mettre dans le lave-vaisselle.

## Systemes de sécurité

### Sécurité anti-enclenchement / arrêt automatique

L'appareil ne peut s'allumer et fonctionner que si le bol mixeur a été tourné à fond, jusqu'en butée. L'appareil s'éteint automatiquement dès que le bol mixeur se détache.

→ «*Dérangements et solutions*» voir page 19

## Dérangements et solutions

### ⚠ Risques de blessures !

Avant de supprimer tout dérangement, débrancher la fiche secteur.

### Dérangement

L'appareil ne fonctionne pas ou s'arrête pendant l'utilisation. L'anneau lumineux (selon le modèle) ne s'allume pas.

### Cause possible

Le bol mixeur n'est pas posé correctement ou s'est détaché.

### Solution

- Relâcher la touche. Débrancher la fiche de la prise de courant.
- Mettre le bol mixeur correctement en place jusqu'à ce qu'il s'enclenche de manière audible.
- Brancher la fiche dans la prise de courant. Appuyer à nouveau sur la touche **I** ou **II** pour tester le bon fonctionnement.

**Remarque importante**

Si vous n'arrivez pas à résoudre le dérangement, veuillez s.v.p. vous adresser à notre Service après-vente. → *Coordonnée à la fin de la présente notice*

**Recettes****Remarques :**

- Mélanger d'abord les ingrédients fermes avec la moitié du liquide, puis ajouter le reste du liquide.
- Sélectionner le bol mixeur en fonction de la recette choisie.
- Respecter les quantités de préparation et durées de service maximales recommandées! → **Figure 3**

**Smoothie**

- 1 banane (env. 100 g)
- 4 g de gingembre rouge frais
- 100 g de yaourt
- 30 g de miel
- 100 ml de lait
- Éplucher la banane et le gingembre et les couper en morceaux.
- Verser tous les ingrédients dans le bol mixeur à emporter.
- Mixer 1 minute sur la position **II**.

**Boisson énergétique**

- 240 g de lait écrémé
- ½ banane (env. 50 g)
- 30 g de sucre
- 20 g de cacao en poudre
- Couper la banane en morceaux et la mettre au congélateur pendant la nuit.
- Verser tous les ingrédients dans le bol mixeur.
- Mixer 1 minute sur la position **II**.

**Sportsman's cocktail**

- 150 g d'orange
- 50 g de citron
- 1 cuillère à café de sucre ou de miel
- 125 ml de jus de pomme
- 125 ml d'eau minérale
- Éplucher les oranges et les citrons, les couper en morceaux et retirer les pépins.
- Verser tous les ingrédients dans le bol mixeur.
- Mixer pendant 1 minute sur la position **I**.

**Mise au rebut**

Éliminez l'emballage en respectant l'environnement. Cet appareil est marqué selon la directive européenne 2012/19/UE relative aux appareils électriques et électroniques usagés (waste electrical and electronic equipment – WEEE). La directive définit le cadre pour une reprise et une récupération des appareils usagés applicables dans les pays de la CE. S'informer auprès du revendeur sur la procédure actuelle de recyclage.

**Garantie**

Les conditions de garantie applicables sont celles publiées par notre distributeur dans le pays où a été effectué l'achat. Le revendeur chez qui vous vous êtes procuré l'appareil fournira les modalités de garantie sur simple demande de votre part. En cas de recours en garantie, veuillez toujours vous munir de la preuve d'achat.

Sous réserve de modifications.

---

## Uso corretto

**Leggere attentamente le istruzioni per l'uso, osservarle e conservarle! Se l'apparecchio viene ceduto, allegare anche le presenti istruzioni.**

L'inosservanza delle istruzioni per l'uso corretto dell'apparecchio esclude una responsabilità del costruttore per i danni da essa derivanti. Questo apparecchio è pensato esclusivamente per l'utilizzo in abitazioni private e in ambito domestico. Utilizzare l'apparecchio solo per quantità e tempi di preparazione usuali nell'attività domestica.

Questo apparecchio è adatto per miscelare alimenti liquidi o semisolidi, per sminuzzare/tritare frutta e verdura cruda, per frullare e passare alimenti e per sminuzzare alimenti surgelati (ad es. frutta) o tritare cubetti di ghiaccio. L'apparecchio non deve essere utilizzato per lavorare altri oggetti o sostanze.

Questo apparecchio può essere usato da persone con ridotte facoltà psichiche, sensoriali o mentali o con conoscenze e/o esperienza insufficienti, purché siano sotto il controllo di persone adulte o siano state istruite sull'uso sicuro dell'apparecchio e abbiano compreso i pericoli connessi all'uso dello stesso. I bambini devono essere tenuti lontani dall'apparecchio e dal cavo di alimentazione e non devono utilizzare l'apparecchio. I bambini non devono giocare con l'apparecchio. La pulizia e la manutenzione a cura dell'utente non devono essere eseguite da bambini.

---

## Avvertenze di sicurezza

### **⚠ Pericolo di scossa elettrica e pericolo d'incendio!**

Usare l'apparecchio solo in ambienti interni a temperatura ambiente e ad un'altitudine massima di 2000 m s.l.m. Collegare e usare l'apparecchio solo rispettando i dati della targhetta d'identificazione.

Usare l'apparecchio solo se il cavo di alimentazione e l'apparecchio stesso non presentano danni. Al fine di evitare pericoli, le riparazioni dell'apparecchio, come ad es. la sostituzione di un cavo di alimentazione danneggiato, devono essere eseguite solo dal nostro servizio assistenza clienti. Non mettere mai il cavo d'alimentazione a contatto con parti calde o tirarlo sopra spigoli vivi. Non disporre l'apparecchio e gli accessori sopra oppure in prossimità di superfici molto calde, come per es. fornelli. Non immergere mai l'apparecchio base in acqua né lavarlo in lavastoviglie. Non pulire con il vapore.

Non usare l'apparecchio con le mani bagnate.

L'apparecchio va sempre scollegato dalla corrente elettrica dopo ogni utilizzo, se lasciato incustodito, prima del montaggio, dello smontaggio, della pulizia e in caso di guasto.

**⚠ Pericolo di lesioni!**

Sorvegliare sempre l'apparecchio durante il funzionamento! Non mettere l'apparecchio in funzione a vuoto. Non lasciare mai l'apparecchio acceso più a lungo di quanto è necessario per la lavorazione degli alimenti. Dopo aver utilizzato l'apparecchio, attendere che l'ingranaggio si fermi. Dopo lo spegnimento la lama continua a girare per qualche istante. Prima di sostituire accessori o parti aggiuntive che durante il funzionamento si muovono, l'apparecchio deve essere spento e staccato dalla corrente. Non introdurre mai le mani nel bicchiere frullatore quando è inserito. Lavorare sempre con il frullatore completamente montato! Usare l'apparecchio solo con gli accessori e i ricambi originali. Non lavorare alimenti molto caldi (>50 °C) nel bicchiere frullatore di plastica. Prestare cautela nel maneggiare lame affilate durante lo svuotamento del contenitore e durante la pulizia.

**⚠ Pericolo di ustioni!**

Durante la lavorazione di frullati molto caldi con il bicchiere frullatore in vetro, dall'apertura di aggiunta ingredienti nel coperchio esce vapore. Durante il funzionamento tenere sempre il coperchio con una mano, senza però metterla sopra l'apertura di aggiunta ingredienti!

**⚠ Importante!**

I bicchieri frullatori non sono idonei per l'uso nel forno a microonde. Lavare sempre l'apparecchio dopo ogni utilizzo o dopo un lungo periodo di inattività, come descritto nelle istruzioni. ➔ *"Pulizia e cura quotidiana" ved. pagina 24*

**Congratulazioni per l'acquisto di questo nuovo apparecchio di produzione Bosch. Trovate ulteriori informazioni sui nostri prodotti nel nostro sito Internet.**

**Indice**

Uso corretto .....	21
Avvertenze di sicurezza.....	21
Panoramica .....	23
Bicchieri frullatori .....	23
Prima del primo utilizzo .....	23
Utilizzo .....	24
Pulizia e cura quotidiana .....	24
Sistemi di sicurezza .....	25
Rimedi in caso di guasti.....	25
Ricette .....	25
Smaltimento.....	26
Garanzia .....	26

## Panoramica

→ **Figura A**

### 1 Apparecchio base / blocco motore

a Tasti di accensione

I = velocità bassa

II = velocità alta

b Ingranaggio

c Cavo di alimentazione

### 2 Gruppo lama con lama di miscelazione

### 3 Bicchiere frullatore To-Go\*

a Contenitore in Tritan

b Scala graduata con contrassegno "max"

c Coperchio con apertura per bere

d Tappo a beccuccio



### 4 Bicchiere tritatutto\*

a Contenitore in Tritan

b Scala graduata con contrassegno "max"

c Coperchio con apertura per bere

d Tappo a vite



\* A seconda del modello

Gli accessori non compresi nella fornitura possono essere acquistati presso il servizio assistenza clienti:

Accessori	Codice ord.
<b>Bicchiere frullatore To-Go</b>	
Nero	12012850
Bianco	12012851
Grigio scuro	12012853
<b>Bicchiere tritatutto</b>	
Nero	12012855
Bianco	12012857

Con il bicchiere tritatutto sfruttate tutta la potenza dell'apparecchio. Rispettare le quantità e i tempi di preparazione massimi! → **Figura B**

## Bicchieri frullatori

**Nota:** Il bicchiere frullatore To-Go e il bicchiere tritatutto sono di Tritan, un materiale plastico infrangibile che non assorbe i sapori e gli odori.

I bicchieri frullatori (a seconda del modello) sono adatti per varie applicazioni:

Utilizzo	Bicchieri frullatore	
Miscelare e lavorare a schiuma i liquidi	✓	✓
Sminuzzare e tritare erbe, frutta cruda, verdura, cipolle, noci, nocciole, parmigiano e cioccolato	✓	✓
Tritare e frullare cubetti di ghiaccio e frutta surgelata	✓	✓
Preparare succhi di frutta e altre bevande	✓	✓

### Importante!

Rispettare le quantità e i tempi di preparazione massimi! → **Figura B**

## Prima del primo utilizzo

Prima di utilizzare l'apparecchio per la prima volta, va completamente rimosso dal suo imballo, pulito e controllato.

### Attenzione!

Non mettere mai in funzione un apparecchio danneggiato!

- Estrarre dalla confezione l'apparecchio base e tutti gli accessori.
- Rimuovere il materiale d'imballaggio.
- Controllare che vi siano tutti i componenti e che non presentino danni visibili. → **Figura A**
- Prima della prima messa in funzione lavare accuratamente tutte le parti e asciugarle. → "Pulizia e cura quotidiana" ved. pagina 24

## Utilizzo

### **⚠ Pericolo di lesioni!**

- Inserire la spina di alimentazione solo dopo che tutti i preparativi per il lavoro con l'apparecchio sono stati conclusi e gli adattatori necessari sono stati montati e connessi correttamente all'apparecchio base.
- Non lavorare alimenti molto caldi (>50 °C) nel bicchiere frullatore di plastica.
- Maneggiare con cautela il gruppo lama e non toccare la lama di miscelazione.  
→ **Figura B**
- Collocare l'apparecchio base su un piano di lavoro stabile e orizzontale.
- Svolgere completamente il cavo di alimentazione.

### Utilizzo del bicchiere frullatore To-Go o del bicchiere tritattutto

#### → **Figura C**

1. Inserire gli ingredienti desiderati nel bicchiere frullatore.
2. Tenere il gruppo lama dall'anello di plastica e inserirlo nel bicchiere frullatore con la lama di miscelazione avanti. Ruotare il gruppo lama in senso orario fino ad udirne l'arresto.
3. Capovolgere il bicchiere frullatore.
4. Inserire il bicchiere frullatore negli appositi incavi nel blocco motore e ruotarlo in senso orario fino allo scatto.
5. Inserire la spina di alimentazione.
6. Tenere il bicchiere frullatore con una mano. Tenere premuto il tasto **I** oppure **II** fino a ottenere la consistenza desiderata.
7. Rilasciare il tasto e attendere che l'apparecchio si fermi. Staccare la spina di alimentazione.
8. Ruotare il bicchiere frullatore in senso antiorario e rimuoverlo.
9. Capovolgere il bicchiere frullatore.
10. Ruotare il gruppo lama in senso orario e rimuoverlo.

### **Attenzione!**

Non riporre mai il gruppo lama con la lama rivolta verso il basso. La lama può danneggiarsi e graffiare la superficie sulla quale viene appoggiata. → **Figura B**

11. Mettere il coperchio sul bicchiere.
12. Per versare o bere svitare e togliere il tappo a vite oppure aprire il tappo a beccuccio.

Lavare tutti i componenti. → *“Pulizia e cura quotidiana” ved. pagina 24*

## Pulizia e cura quotidiana

L'apparecchio e gli accessori utilizzati vanno puliti accuratamente dopo ogni utilizzo.

### **⚠ Pericolo di scossa elettrica!**

- Prima della pulizia estrarre la spina di alimentazione.
- Non immergere mai l'apparecchio base in liquidi né lavarlo in lavastoviglie.
- Non pulire con il vapore.

### **⚠ Pericolo di lesioni!**

Non toccare mai la lama di miscelazione con le mani nude.

### **Attenzione!**

- Non impiegare detersivi a base di alcol.
- Non utilizzare oggetti taglienti, appuntiti o metallici.
- Non usare panni o detersivi abrasivi.

### **Note:**

- Pulire le parti preferibilmente subito dopo l'uso. Così facendo i residui non si incrostano e la plastica non viene corrosa (per es. da oli eterici contenuti nelle spezie).
- Mettere un po' d'acqua e detersivo nel bicchiere frullatore svuotato e premere il tasto **II** per pochi secondi.
- Durante la lavorazione ad esempio di carote, sulle parti in plastica possono formarsi macchie che possono essere rimosse con qualche goccia di olio alimentare.



La **Figura D** mostra una panoramica per il lavaggio delle singole parti.

### Apparecchio base

Pulire l'apparecchio base con un panno morbido umido e asciugarlo.

### Portalama

Prima del lavaggio togliere la guarnizione. Lavare il portalama soltanto sotto l'acqua corrente con una spazzola. Non lasciarlo in ammollo nell'acqua! → **Figura F**

### Bicchieri frullatore e coperchio

Lavare i bicchieri frullatori e i singoli componenti con detersivo e un panno morbido o una spugna, oppure metterli in lavastoviglie.

## Sistemi di sicurezza

### Sicurezza d'accensione / spegnimento automatico

L'apparecchio può essere acceso e utilizzato solo se il bicchiere frullatore è stato ruotato fino all'arresto. L'apparecchio si spegne automaticamente se il bicchiere frullatore si sgancia. → *“Rimedi in caso di guasti” ved. pagina 25*

### Rimedi in caso di guasti

#### Pericolo di lesioni!

Prima di riparare un guasto, staccare la spina di alimentazione.

#### Guasto

L'apparecchio non parte o si spegne durante l'uso. L'anello luminoso (a seconda del modello) non si accende.

#### Possibile causa

Il bicchiere frullatore non è inserito correttamente o si è sganciato.

#### Rimedio

- Rilasciare il tasto. Staccare la spina di alimentazione.
- Inserire il bicchiere frullatore correttamente e ruotarlo fino a sentire lo scatto.

- Inserire la spina di alimentazione. Premere nuovamente il tasto **I** o **II** per verificare il funzionamento.

### Nota importante

Se non fosse possibile eliminare il guasto, rivolgersi al servizio assistenza clienti.

→ *dati di contatto alla fine delle istruzioni per l'uso*

## Ricette

### Note:

- Inizialmente frullare gli ingredienti solidi usando solo metà del liquido, dopodiché aggiungere il liquido rimanente.
- Selezionare il bicchiere frullatore adatto in base alla ricetta.
- Rispettare le quantità e i tempi di preparazione massimi! → **Figura E**

### Smoothie

- 1 banana (ca. 100 g)
- 4 g di zenzero rosso fresco
- 100 g di yogurt
- 30 g di miele
- 100 ml di latte
- Sbucciare la banana e lo zenzero e tagliarli a pezzetti.
- Mettere tutti gli ingredienti nel bicchiere frullatore To-Go.
- Frullare per 1 minuto al livello **II**.



### Bevanda energetica

- 240 g di latte scremato
- ½ banana (ca. 50 g)
- 30 g di zucchero
- 20 g di cacao in polvere
- Tagliare la banana a pezzi e metterla nel congelatore per una notte.
- Mettere tutti gli ingredienti nel bicchiere frullatore.
- Frullare per 1 minuto al livello **II**.



## Il cocktail dello sportivo



- 150 g di arance
- 50 g di limone
- 1 cucchiaino di zucchero oppure di miele
- 125 ml di succo di mela
- 125 ml di acqua minerale
- Sbucciare le arance ed i limoni, tagliarli a pezzi e togliere i semi.
- Mettere tutti gli ingredienti nel bicchiere frullatore.
- Frullare per 1 minuto al livello I.

---

## Smaltimento



Si prega di smaltire le confezioni nel rispetto dell'ambiente. Questo apparecchio dispone di contrassegno ai sensi della direttiva europea 2012/19/UE in materia di apparecchi elettrici ed elettronici (waste electrical and electronic equipment – WEEE). Questa direttiva definisce le norme per la raccolta e il riciclaggio degli apparecchi dismessi valide su tutto il territorio dell'Unione Europea. Informarsi presso il rivenditore specializzato sulle attuali disposizioni per la rottamazione.

---

## Garanzia

Per questo apparecchio sono valide le condizioni di garanzia pubblicate dal nostro rappresentante nel paese di vendita.

Il rivenditore, presso il quale è stato acquistato l'apparecchio, è sempre ben disposto a fornire a richiesta informazioni a proposito. Per l'esercizio del diritto di garanzia è comunque necessario presentare il documento di acquisto.

Con riserva di modifica.

---

## Bestemming van het apparaat

**Lees de gebruiksaanwijzing zorgvuldig door, houd u eraan en bewaar hem goed! Als u dit apparaat aan iemand anders geeft, lever dan ook deze gebruiksaanwijzing mee.**

Bij niet-naleving van de aanwijzingen voor het juiste gebruik van het apparaat is de fabrikant niet aansprakelijk voor daaruit resulterende schade.

Dit apparaat is alleen bestemd voor huishoudelijk gebruik en de huiselijke omgeving. Gebruik het apparaat uitsluitend voor verwerkingshoeveelheden en -tijden die gebruikelijk zijn in het huishouden.

Dit apparaat is geschikt voor het mengen van vloeibare en halfvaste levensmiddelen, het fijnmaken/hakken van rauw fruit en rauwe groente, voor het pureren van gerechten en voor het fijnmaken van diepvries levensmiddelen (bijv. fruit) of ijsblokjes. Het apparaat mag niet worden gebruikt om andere substanties of voorwerpen te verwerken.

Dit apparaat mag door personen met verminderde lichamelijke, zintuiglijke of geestelijke vermogens of gebrek aan ervaring en/of kennis worden gebruikt indien dit onder toezicht gebeurt of indien zij over het veilige gebruik van het apparaat zijn geïnstrueerd en de hieruit voortvloeiende gevaren hebben begrepen. Kinderen moeten van het apparaat en aansluitsnoer worden weggehouden en mogen het apparaat niet bedienen. Kinderen mogen niet met het apparaat spelen. Reiniging en gebruikersonderhoud mogen niet door kinderen worden uitgevoerd.

---

## Veiligheidsaanwijzingen

### **Gevaar voor elektrische schokken en brand!**

Gebruik het apparaat alleen binnenshuis bij kamertemperatuur en tot 2000 m boven de zeespiegel. Het apparaat uitsluitend aansluiten en gebruiken volgens de gegevens op het typeplaatje. Alleen gebruiken wanneer het aansluitsnoer en het apparaat niet beschadigd zijn. Om gevaren te vermijden, mogen reparaties aan het apparaat, zoals het vervangen van een beschadigd aansluitsnoer, uitsluitend worden uitgevoerd door onze klantenservice. Het netsnoer niet met hete delen in aanraking brengen of over scherpe randen trekken. Het apparaat en de toebehoren niet neerzetten op of in de buurt van hete oppervlakken, zoals fornuisplaten.

Het basisapparaat niet in water dompelen en niet in de vaatwasser doen. Gebruik geen stoomreiniger. Het apparaat niet met vochtige handen gebruiken.

Het apparaat moet na ieder gebruik, als er geen toezicht aanwezig is, voor de montage, demontage of reiniging en bij storingen altijd van het net worden gescheiden.

### **⚠ Gevaar voor letsel!**

Tijdens het gebruik altijd toezicht houden op het apparaat! Het apparaat niet onbelast laten lopen. Het apparaat niet langer ingeschakeld laten dan nodig is voor het verwerken van het levensmiddel. Direct na gebruik van het apparaat wachten totdat de aandrijving stilstaat. Na uitschakeling blijft het mes nog korte tijd lopen. Voordat u toebehoren of hulpstukken vervangt die bewegen tijdens het gebruik, moet het apparaat worden uitgeschakeld en worden losgemaakt van het stroomnet. Nooit in de aangebrachte mixkom grijpen. Alleen met de compleet samengebouwde mixer werken! Het apparaat uitsluitend met originele onderdelen en accessoires gebruiken. Geen hete levensmiddelen (>50°C) in de kunststof mixkom verwerken. Voorzichtig bij de omgang met de scherpe messen, bij het legen van het reservoir en bij het reinigen.

### **⚠ Verbrandingsgevaar!**

Bij verwerking van hete mixvloeistoffen met de glazen mixkom komt er stoom uit de vulopening in het deksel. Het deksel tijdens het gebruik altijd met een hand vasthouden. Daarbij de hand niet boven de vulopening houden!

### **⚠ Belangrijk!**

De mixkommen zijn niet geschikt voor gebruik in de magnetron. Het apparaat na elk gebruik of als het langere tijd niet is gebruikt, altijd volgens de beschrijving reinigen. → *“Verzorging en dagelijkse reiniging” zie pagina 30*

**Hartelijk gefeliciteerd met de aankoop van uw nieuwe Bosch-apparaat. Meer informatie over onze producten vindt u op onze internetsite.**

---

## Inhoud

Bestemming van het apparaat.....	27
Veiligheidsaanwijzingen.....	27
In één oogopslag.....	29
Mixkom .....	29
Voor het eerste gebruik .....	29
Gebruik .....	30
Verzorging en dagelijkse reiniging.....	30
Veiligheidssystemen.....	31
Hulp bij storingen.....	31
Recepten .....	31
Afval.....	32
Garantie.....	32

## In één oogopslag

### → Afbeelding

#### 1 Basisapparaat / Motorblok

- a Inschakeltoetsen
  - I = laag werktoerental
  - II = hoog werktoerental

- b Aandrijving
- c Aansluitsnoer

#### 2 Mesinzetstuk met mixermessen

#### 3 To-Go-mixkom\*

- a Reservoir van tritan 
- b Scala met markering "max"
- c Deksel met drinkopening
- d Drinksluiting

#### 4 Fijnmaak-mixkom\*

- a Reservoir van tritan 
- b Scala met markering "max"
- c Deksel met drinkopening
- d Draaisluiting

\* Afhankelijk van het model

Een accessoire dat niet is meegeleverd, kan bij de klantenservice worden besteld:

Accessoires	Bestelnr.
<b>To-Go-mixkom</b>	
zwart	12012850
wit	12012851
donkergrijs	12012853
<b>Fijnmaak-mixkom</b>	
zwart	12012855
wit	12012857

Met de fijnmaak-mixkom benut u het volledige vermogen van het apparaat. Maximale verwerkingshoeveelheden en -tijden in acht nemen! → **Afbeelding **

## Mixkom

**Aanwijzing:** De To-Go-mixkom en de fijnmaak-mixkom zijn van Tritan. Tritan is een breukvaste, smaak- en geurneutrale kunststof.

De mixkommen (afhankelijk van het model) zijn geschikt voor verschillende toepassingen:

Gebruik	Mixkom	
		
Mixen en kloppen van vloeistoffen	✓	✓
Fijnmaken en hakken van kruiden, ongekookt fruit, groente, uien pinda's, noten, Parmezaanse kaas en chocolade	✓	✓
Crushen en mixen van ijsblokjes en diepvries vruchten	✓	✓
Mixen van vruchtensappen en andere dranken	✓	✓

### Belangrijk!

Maximale verwerkingshoeveelheden en -tijden in acht nemen! → **Afbeelding **

## Voor het eerste gebruik

Voordat het nieuwe apparaat kan worden gebruikt, moet dit volledig uitgepakt, gereinigd en gecontroleerd worden.

### Attentie!

Neem een beschadigd apparaat nooit in bedrijf!

- Neem het basisapparaat en alle accessoires uit de verpakking.
- Verwijder het aanwezige verpakkingsmateriaal.
- Alle onderdelen op volledigheid en zichtbare beschadigingen controleren. → **Afbeelding **
- Voor het eerste gebruik alle delen grondig reinigen en drogen. → "Verzorging en dagelijkse reiniging" zie pagina 30

## Gebruik

### **⚠ Gevaar voor letsel!**

- De stekker pas in het stopcontact steken wanneer alle voorbereidingen voor het werken met het apparaat zijn uitgevoerd en de benodigde opzetstukken correct in elkaar zijn gezet en met het basisapparaat zijn verbonden.
- Geen hete levensmiddelen (>50°C) in de kunststof mixkom verwerken.
- Mesinzetstuk voorzichtig hanteren en niet in het mixermes grijpen.

#### → **Afbeelding B**

- Het basisapparaat op een stabiel, horizontaal werkvlak plaatsen.
- Het aansluitsnoer volledig afwikkelen.

## Werken met de To-Go- of de fijmaak-mixkom

### → **Afbeelding C**

1. Gewenste ingrediënten in de mixkom vullen.
2. Mesinzetstuk vasthouden aan de kunststofring en met het mixermes vooraan in de mixkom plaatsen. Het mesinzetstuk linksom draaien tot het hoorbaar vastklikt.
3. Mixkom omdraaien.
4. De mixkom in de overeenkomstige uitsparingen op het motorblok plaatsen en rechtsom draaien tot deze hoorbaar vastklikt.
5. Stekker in wandcontactdoos doen.
6. De mixkom met één hand vasthouden. Toets **I** of **II** zo lang ingedrukt houden tot de gewenste consistentie is verkregen.
7. De toets loslaten en wachten tot het apparaat stilstaat. Stekker uit het stopcontact nemen.
8. De mixkom tegen de klok in draaien en verwijderen.
9. Mixkom omdraaien.
10. Het mesinzetstuk met de klok mee draaien en verwijderen.

### **Attentie!**

Leg het mesinzetstuk nooit met de messen omlaag naar. Het mes kan beschadigd raken en er kunnen krassen op het neerlegvlak komen. → **Afbeelding B**

11. Sluit de kom met het deksel.

12. Voor het schenken of drinken draaisluiting opendraaien en verwijderen of drinksluiting openklappen.

Alle onderdelen reinigen. → “*Verzorging en dagelijkse reiniging*” zie pagina 30

## Verzorging en dagelijkse reiniging

Het apparaat en de gebruikte accessoires moeten na elk gebruik grondig worden gereinigd.

### **⚠ Gevaar voor elektrische schok!**

- Voor het reinigen de stekker uit het stopcontact halen.
- Het basisapparaat niet in vloeistof dompelen en niet reinigen in de vaatwasmachine.
- Gebruik geen stoomreiniger.

### **⚠ Gevaar voor letsel!**

Raak het mixermes nooit met blote handen aan.

### **Attentie!**

- Gebruik geen reinigingsmiddelen die alcohol of spiritus bevatten.
- Gebruik geen scherpe, puntige of metalen voorwerpen.
- Gebruik geen schurende doeken of schurende reinigingsmiddelen.

### **Aanwijzingen:**

- De onderdelen bij voorkeur direct na gebruik reinigen. Resten kunnen dan niet aanroeken en de kunststof wordt niet aangetast (bijv. door etherische olie in kruiden).
- Een beetje water met afwasmiddel in de geleegde mixkom doen en enkele seconden lang toets **II** indrukken.

- Bij de verwerking van bijv. wortels ontstaan verkleuringen op de kunststofonderdelen. Deze kunt u verwijderen met een beetje slaolie.

In **afbeelding D** vindt u een overzicht van hoe de onderdelen gereinigd dienen te worden.

## Basisapparaat

Veeg het basisapparaat schoon met een zachte, vochtige doek en droog het af.

## Meshouder

Afdichting voor de reiniging verwijderen. De meshouder alleen met een borstel onder stromend water reinigen. Niet in het water laten liggen! → **Afbeelding E**

## Mixkom en deksel

Reinig de mixkom en de afzonderlijke onderdelen met een sopje en een zachte doek of spons of doe hem in de vaatwasser.

# Veiligheidssystemen

## Inschakelbeveiliging / automatische uitschakeling

Het apparaat kan alleen worden ingeschakeld en bediend wanneer de mixkom tot de aanslag is vastgedraaid. Het apparaat schakelt automatisch uit wanneer de mixkom werd losgemaakt tijdens het gebruik. → “Hulp bij storingen” zie pagina 31

## Hulp bij storingen

### Gevaar voor letsel!

Haal de stekker uit het stopcontact voordat u een storing verhelpt.

### Storing

Het apparaat start niet of schakelt uit tijdens het gebruik. De lichtring (afhankelijk van het model) brandt niet.

### Mogelijke oorzaak

De mixkom is niet correct geplaatst of is losgeraakt.

## Oplossing

- Toets loslaten. Stekker uit het stopcontact nemen.
- Plaats de mixkom correct en draai deze vast tot hij hoorbaar vastklikt.
- Stekker in wandcontactdoos doen. Toets **I** of **II** opnieuw indrukken om de functie te controleren.

## Belangrijke aanwijzing

Neem contact op met de service wanneer de storing zo niet kan worden verholpen.

→ *Contactgegevens aan het einde van de handleiding*

# Recepten

## Aanwijzingen:

- Vaste ingrediënten eerste met de helft van de vloeistof mixen en vervolgens de resterende vloeistof toevoegen.
- Kies de passende mixkom aan hand van het recept.
- Maximale verwerkingshoeveelheden en -tijden in acht nemen! → **Afbeelding E**

## Smoothie

- 1 banaan (ca. 100g)
- 4 g verse rode gember
- 100 g yoghurt
- 30 g honing
- 100 ml melk
- Banaan en gember schillen en in stukken snijden.
- Alle ingrediënten in de To-Go-mixkom vullen.
- 1 Minuut mengen op stand **II**.



## Energiedrank

- 240 g magere melk
- ½ banaan (ca. 50 g)
- 30 g suiker
- 20 g cacao poeder
- Banaan in stukjes snijden en gedurende de nacht invriezen.
- Alle ingrediënten in de mixkom vullen.
- 1 Minuut mengen op stand **II**.



## Sportsman's cocktail



- 150 g sinaasappels
- 50 g citroen
- 1 theelepel suiker of honing
- 125 ml appelsap
- 125 ml mineraalwater
- Sinaasappels en citroenen schillen, in stukken snijden en pitten verwijderen.
- Alle ingrediënten in de mixkom vullen.
- 1 minuut mixen op stand I.

---

## Afval



Gooi verpakkingsmateriaal op een milieuvriendelijke manier weg. Dit apparaat is gekenmerkt in overeenstemming met de Europese richtlijn 2012/19/EU betreffende afgedankte elektrische en elektronische apparatuur (waste electrical and electronic equipment – WEEE). De richtlijn geeft het kader aan voor de in de EU geldige terugneming en verwerking van oude apparaten. Raadpleeg uw gespecialiseerde handelaar voor de geldende voorschriften inzake afvalverwijdering.

---

## Garantie

Voor dit apparaat gelden de garantievoorwaarden die worden uitgegeven door de vertegenwoordiging van ons bedrijf in het land van aankoop. De leverancier, bij wie u het apparaat heeft gekocht, geeft u hierover graag meer informatie. Om aanspraak te maken op de garantie heeft u altijd uw aankoopbewijs nodig.

Wijzigingen voorbehouden.



## Bestemmelsesmæssig brug

**Læs brugsanvisningen grundigt, følg den, og opbevar den på et sikkert sted! Ved overdragelse af apparatet skal denne vejledning vedlægges.**

Producenten fraskriver sig ansvaret for skader, der skyldes en manglende overholdelse af instrukserne vedr. korrekt brug af apparatet. Dette apparat er kun beregnet til anvendelse i private husholdninger og i hjemmet. Brug kun apparatet til forarbejdning af mængder og -tider, som er almindelige i husholdningen.

Dette apparat er beregnet til at blande flydende og halvfaste fødevarer, finhakke/hakke rå frugt og grøntsager, purede madvarer og finhakke dybfrosne fødevarer (f.eks. frugt) eller isterninger. Apparatet må ikke bruges til at forarbejde andre genstande eller substanser.

Dette apparat kan bruges af personer med reducerede fysiske, sensoriske eller mentale evner eller mangel på erfaring og/eller viden, hvis de er under opsyn og er blevet instrueret i brug af apparatet og har forstået de deraf resulterende farer. Apparatet og tilslutningsledningen skal være utilgængelige for børn, og de må ikke betjene apparatet. Apparatet er ikke legetøj for børn. Børn må ikke foretage rengøringen og bruger-vedligeholdelsen.

## Sikkerhedshenvisninger

### **Fare for elektrisk stød og brandfare!**

Apparatet må kun anvendes indendørs ved stuetemperatur og maks. 2000 m over havets overflade. Apparatet må kun tilsluttes og bruges iht. angivelserne på typeskiltet. Brug kun apparatet, hvis netledningen og apparatet er uden skader. Reparationer på apparatet som f.eks. udskiftning af en beskadiget tilslutningsledning må kun foretages af vores kundeservice for at undgå fare. Netkablet må ikke komme i kontakt med varme dele eller trækkes over skarpe kanter. Apparatet og tilbehør må ikke stilles på eller i nærheden af varme overflader, f.eks. komfur.

Motorenheden må aldrig dyppes ned i vand eller kommes i opvaske-maskine. Anvend ikke nogen damprensere. Brug ikke apparatet med fugtige hænder.

Apparatet skal efter hver brug, når det ikke er under opsyn, altid afbrydes fra strømnettet, før det samles, adskilles eller rengøres og i tilfælde af fejl.

### **⚠ Fare for at komme til skade!**

Apparatet skal altid være under opsyn, når det anvendes! Brug ikke apparatet i tomgang. Lad kun apparatet være tændt, så længe fødevarerne forarbejdes. Vent, indtil motoren står helt stille efter brug af apparatet. Apparatet kører kort efter, at den er slukket. Før udskiftning af tilbehør eller ekstradele, der bevæges under driften, skal apparatet slukkes og afbrydes fra strømmettet. Stik aldrig fingrene ned i det påsatte blenderbæger. Apparatet skal altid være samlet komplet, når det benyttes! Brug kun apparatet med originale dele og tilbehør. Forarbejd ikke varme fødevarer (>50 °C) i blenderbægeret af plast. Vær forsigtig ved omgangen med de skarpe knive, når beholderen tømmes og ved rengøringen.

### **⚠ Fare for forbrænding!**

Ved forarbejdning af varme ingredienser med blenderbægeret af glas kommer der damp ud gennem påfyldningsåbningen i låget. Hold altid fast på låget med en hånd under arbejdet. Hold ikke fingrene hen over påfyldningsåbningen!

### **⚠ Vigtigt!**

Blenderbægerne er ikke egnet til brug i mikrobølgeovn. Rengør altid apparatet som beskrevet efter hver brug eller efter længere tid, hvor det ikke har været i brug. → ”Pleje og daglig rengøring” se side 36

Tillykke med købet af dit nye apparat fra firmaet Bosch. Flere informationer om vores produkter findes på vores internetside.

---

## **Indhold**

Bestemmelsesmæssig brug .....	33
Sikkerhedshenvisninger .....	33
Overblik .....	35
Blenderbæger .....	35
Før første brug .....	35
Brug .....	36
Pleje og daglig rengøring .....	36
Sikkerhedssystemer .....	37
Hjælp i tilfælde af maskinefejl .....	37
Opskrifter .....	37
Bortskaffelse .....	38
Reklamationsret .....	38

## Overblik

→ **Billede** 

### 1 Motorenhed/motorblok

- a Tænd/slukknapper  
I = Lavt omdrejningstal  
II = Højt omdrejningstal
- b Drev
- c Netkabel

### 2 Knivindsats med blenderkniv

### 3 To-Go-blenderbæger\*

- a Beholder af tritan 
- b Skala med markering „max“
- c Låg med drikkeåbning
- d Drikkelåg

### 4 Blenderbæger til finhakning\*

- a Beholder af tritan 
- b Skala med markering „max“
- c Låg med drikkeåbning
- d Drejelåg

\* Afhængigt af model

Følger et tilbehør ikke med leveringen, kan det bestilles via kundeservice.



Tilbehør	Best.-nr.
<b>To-Go-blenderbæger</b>	
Sort	12012850
Hvid	12012851
Mørkegrå	12012853
<b>Blenderbæger til finhakning</b>	
Sort	12012855
Hvid	12012857

Med blenderbægeret til finhakning bruges apparatets fulde ydelse. Bemærk de maksimale forarbejdningmængder og -tider! → **Billede** 

## Blenderbæger

**Bemærk:** To-Go-blenderbægeret og blenderbægeret til finhakning er af tritan. Tritan er et brudsikkert, smags- og lugtneutralt kunststof.

Blenderbægerne (afhængigt af model) egner sig til forskellige anvendelser:

Anvendelse	Blenderbæger	
		
Blanding af væsker	✓	✓
Finhakning og hakning af krydderurter, rå frugt, grøntsager, løg, jordnødder, nødder, parmesan og chokolade,	✓	✓
Finhakning og blanding af isterninger og frosne frugter	✓	✓
Blanding af frugtsaft og andre drikkevarer	✓	✓

### Vigtigt!

Bemærk de maksimale forarbejdningmængder og -tider! → **Billede** 

## Før første brug

Før det nye apparat kan bruges, skal det pakkes helt ud, rengøres og kontrolleres.

### OBS!

Tag aldrig et beskadiget apparat i brug!

- Tag motorenheden og alle tilbehørsdele ud af emballagen.
- Fjern emballagematerialet.
- Kontroller, om alle dele er fuldstændige og uden skader. → **Billede** 
- Rengør og tør alle dele grundigt af før den første brug. → "Pleje og daglig rengøring" se side 36

## Brug

### ⚠ Fare for at komme til skade!

- Sæt først netstikket i, når alle forberedelser til arbejdet med apparatet er afsluttet og de nødvendige påsatse er monteret korrekt og forbundet med motorenheden.
- Forarbejd ikke varme fødevarer (>50 °C) i blenderbægeret af plast.
- Håndter knivindsatsen forsigtigt, og stik ikke fingrene ind i blenderkniven.  
→ **Billede B**
- Stil motorenheden på en stabil og vandret flade.
- Træk hele ledningen ud.

## Brug af To-Go-blenderbægeret eller blenderbægeret til finhakning

### → **Billede C**

1. Kom de ønskede ingredienser i blenderbægeret.
2. Hold fast i knivindsatsen ved kunststofringen, og sæt den i blenderbægeret med blenderkniven forrest. Drej knivindsatsen mod uret, indtil den går hørbart i hak.
3. Vend blenderbægeret.
4. Sæt blenderbægeret i de passende udsparinger på motorblokken, og drej det med uret, indtil det går hørbart i hak.
5. Sæt netstikket i.
6. Hold blenderbægeret fast med den ene hånd. Tryk på tasten **I** eller **II**, indtil den ønskede konsistens er nået.
7. Slip tasten, og vent, indtil apparatet står stille. Træk netstikket ud.
8. Drej blenderbægeret mod uret, og tag det af.
9. Vend blenderbægeret.
10. Drej knivindsatsen med uret, og tag den af.

### **OBS!**

Læg aldrig knivindsatsen fra dig med kniven nedad. Kniven kan blive beskadiget og ridse fladen. → **Billede B**

11. Luk bægeret med låget.

12. Drej drejelåget ud, og tag det af, eller klap drikkelåget op for at hælde indholdet ud eller drikke det.

Rengør alle dele. → "Pleje og daglig rengøring" se side 36

## Pleje og daglig rengøring

Apparatet og de anvendte tilbehørsdele skal rengøres grundigt efter hver brug.

### ⚠ Fare for elektrisk stød!

- Træk netstikket ud før rengøring.
- Dyp aldrig motorenheden i væske, og rengør den aldrig i opvaskemaskinen.
- Brug ikke nogen damprensere.

### ⚠ Fare for at komme til skade!

Berør aldrig blenderknivene med de bare hænder.

### **OBS!**

- Brug ikke rengøringsmidler, der indeholder alkohol eller sprit.
- Benyt ikke skarpe, spidse eller metalliske genstande.
- Der må ikke anvendes skurrende klude eller rengøringsmidler.

### Henvisninger:

- Det anbefales at rengøre delene straks efter brug. Derved undgås, at noget klæber sig fast, og at plastmaterialet angribes (f.eks. af æteriske olier i krydderier).
- Kom lidt vand med opvaskemiddel i det tomme blenderbæger, og tryk på tasten **II** i nogle få sekunder.
- Ved forarbejdning af f.eks. gulerødder kan der opstå misfarvninger på plastdelene, som kan fjernes med nogle dråber spiseolie.

På **billede D** ses en oversigt over, hvordan de enkelte dele skal rengøres.

### **Motorenhed**

Tør motorenheden af med en blød og fugtig klud, og tør den.

## Knivholder

Tag pakningen af før rengøringen. Rengør kun knivholderen under rindende vand med en børste. Må ikke blive liggende i vand!

→ **Billede I**

## Blenderbæger og låg

Rengør blenderbægeret og de enkelte dele med opvaskevand og en blød klud eller svamp, eller kom dem i opvaskemaskinen.

## Sikkerhedssystemer

### Indkoblingssikring/ afbryderautomatik

Apparatet kan kun tændes og betjenes, hvis blenderbægeret er drejet helt fast.

Apparatet slukker automatisk, hvis blenderbægeret har løsnet sig under brug.

→ "Hjælp i tilfælde af maskinefejl" se side 37

### Hjælp i tilfælde af maskinefejl

#### **⚠ Fare for at komme til skade!**

Træk netstikket ud, før fejlen afhjælpes.

#### **Fejl**

Apparatet tænder ikke eller slukker under brug. Lysringen (afhængigt af model) lyser ikke.

#### **Mulig årsag**

Blenderbægeret er ikke sat korrekt på eller har løsnet sig.

#### **Afhjælpning**

- Slip tasten. Træk netstikket ud.
- Sæt blenderbægeret korrekt på, og drej det fast, indtil det går hørbart i hak.
- Sæt netstikket i. Tryk på tasten **I** eller **II** igen for at kontrollere funktionen.

#### **Vigtig henvisning**

Kontakt kundeservice, hvis fejlen ikke kan afhjælpes på denne måde. → **Kontaktdata** sidst i vejledningen

## Opskrifter

### Henvisninger:

- Bland først de faste ingredienser med halvdelen af væsken, og tilsæt derefter resten af væsken.
- Vælg det passende blenderbæger afhængigt af opskriften.
- Bemærk de maksimale forarbejdningmængder og -tider! → **Billede I**

### Smoothie

- 1 banan (ca. 100 g)
- 4 g frisk, rød ingefær
- 100 g yoghurt
- 30 g honning
- 100 ml mælk
- Skræl banan og ingefær, og skær dem i mindre stykker.
- Kom alle ingredienser i To-Go-blenderbægeret.
- Blend 1 minut på trin **II**.



### Energidrik

- 240 g fedtfattig mælk
- ½ banan (ca. 50 g)
- 30 g sukker
- 20 g kakaopulver
- Skær bananen i mindre stykker, og frys dem ned natten over.
- Kom alle ingredienser i blenderbægeret.
- Blend 1 minut på trin **II**.



### Sportsman's cocktail

- 150 g appelsiner
- 50 g citron
- 1 tsk. sukker eller honning
- 125 ml æblesaft
- 125 ml mineralvand
- Skræl appelsinerne og citronerne, skær dem i stykker, og fjern kernerne.
- Kom alle ingredienser i blenderbægeret.
- Blend 1 minut på trin **I**.



---

## Bortskaffelse



Emballagen skal bortskaffes på miljøvenlig vis. Dette apparat er klassificeret iht. det europæiske direktiv 2012/19/EU om affald af elektrisk- og elektronisk udstyr (waste electrical and electronic equipment – WEEE). Dette direktiv angiver rammerne for indlevering og recycling af kasserede apparater gældende for hele EU. Du kan få nærmere informationer om aktuelle muligheder for bortskaffelse i faghandlen.

---

## Reklamationsret

På dette apparat yder Bosch 2 års reklamationsret. Købsnota skal altid vedlægges ved indsendelse til reparation, hvis denne ønskes udført indenfor retten til reklamation. Medfølger købsnota ikke, vil reparationen altid blive udført mod beregning.

### Indsendelse til reparation

Skulle Deres Bosch apparat gå i stykker, kan det indsendes til vort serviceværksted:  
BSH Hvidevarer A/S, Telegrafvej 4,  
2750 Ballerup, tlf. 44 89 88 10.

Ret til ændringer forbeholdes.

---

## Korrekt bruk

**Les nøye igjennom bruksanvisningen og rett deg etter den. Den må oppbevares omhyggelig! Dersom apparatet blir levert videre, må denne veiledningen vedlegges.**

Dersom det ikke blir tatt hensyn til henvisningene for riktig bruk av apparatet, er produsenten ikke ansvarlig for skader som oppstår på grunn av dette.

Dette apparatet er bare ment for bruk i private husholdninger. Apparatet må kun brukes til å bearbeide vanlige husholdningsmengder og også innen vanlige bearbeidelsestider.

Dette apparatet er egnet for blanding av flytende, hhv. halvfast matvarer, kutting/hakking av rå frukt og grønnsaker og mosing av mat og kutting av dypfrosne varer (f.eks. frukt) eller isbiter. Apparatet må ikke brukes til bearbeidelse av andre gjenstander eller substanser.

Dette apparatet kan brukes av personer med reduserte fysiske, sensoriske eller mentale evner eller mangel på erfaring og/eller kunnskap dersom de er under oppsyn eller har fått opplæring i sikker bruk av apparatet og er informert om farene ved bruk av apparatet.

Barn må holdes borte fra apparatet og tilkopplingsledningen. De må ikke få lov å betjene apparatet. Barn må ikke leke med apparatet.

Rengjøring og brukervedlikehold må ikke utføres av barn.

---

## Sikkerhetshenvisninger

### **Fare for elektrisk støt og brannfare!**

Apparatet skal kun brukes innendørs ved romtemperatur, og ikke høyere enn 2000 meter over havet. Apparatet må kun tilkobles og brukes i henhold til angivelsene på typeskiltet. Må kun benyttes når ledningen og apparatet ikke viser tegn på skade. Reparasjoner på apparatet, f.eks. utskifting av skadet tilkoblingsledning, må kun foretas av vår kundeservice, for å unngå at det oppstår farer. La aldri strømkabelen komme i berøring med varme deler, og trekk den aldri over skarpe kanter. Apparatet og tilbehøret må ikke settes på eller i nærheter av varme overflater, f.eks. på plater på komfyren.

Basisapparatet må aldri dyppes ned i vann eller vaskes i oppvaskmaskin. Ikke bruk damprensere. Apparatet må ikke brukes med fuktige hender. Apparatet må alltid kobles fra nettet etter bruk, når det ikke er under tilsyn, før det settes sammen, tas fra hverandre eller rengjøres og ved feil.

### **⚠ Fare for skade!**

Hold alltid tilsyn med apparatet når det er i bruk! Apparatet må ikke brukes på tomgang. Apparatet må ikke være innkoblet lenger enn det som er nødvendig for bearbeidingen av matvarene. Vent til drevet har stanset rett etter at apparatet har vært i bruk. Etter utkoplingen fortsetter kniven å gå en kort tid. Apparatet må slås av og kobles fra nettet, før det skiftes tilbehørsdeler eller ekstrautstyr som beveges under bruk. Grip aldri ned i det påsatte miksebegeret. Arbeid bare med komplett sammensatt mikser! Apparatet skal kun brukes med originaldeler og -tilbehør. Ikke bearbeid varme matvarer (>50 °C) i miksebegeret av plast. Vær forsiktig når du håndterer de skarpe knivene, når du tømmer beholderen og under rengjøring.

### **⚠ Fare for forbrenning!**

Når varme mikseprodukter bearbeides med miksebegeret av glass, kommer det damp ut av påfyllingsåpningen i lokket. Lokket må alltid holdes fast med en hånd under arbeidet. Hold da ikke hånden over påfyllingsåpningen!

### **⚠ Viktig!**

Miksebegrene er ikke egnet for bruk i mikrobølgeovn. Apparatet må rengjøres som beskrevet etter hver bruk eller når det ikke har vært i bruk i en lengre periode. → ”Stell og daglig rengjøring” se side 42

Gratulerer med ditt nye Bosch-produkt.  
Mer informasjon om våre produkter  
finner du på vår internettside.

---

## **Innhold**

Korrekt bruk .....	39
Sikkerhetshenvisninger .....	39
En oversikt .....	41
Miksebeger .....	41
Før første gangs bruk .....	41
Bruk .....	42
Stell og daglig rengjøring .....	42
Sikkerhetssystemer .....	43
Hjelp ved feil .....	43
Oppskrifter .....	43
Avfallshåndtering .....	44
Garanti .....	44



## En oversikt

### → Bilde

#### 1 Basisapparat / motorblokk

- a PÅ-taster
  - I = lavt arbeidsturtall
  - II = høyt arbeidsturtall
- b Drev
- c Strømkabel

#### 2 Knivinnsett med miksebeger

#### 3 To-Go-miksebeger\*

- a Beholder av tritan
- b Skala med „max“-merke
- c Lokk med drikkeåpning
- d Drikkelokk



#### 4 Miksebeger med kuttefunksjon\*

- a Beholder av tritan
- b Skala med „max“-merke
- c Lokk med drikkeåpning
- d Skrulokk



\* Avhengig av modell

Dersom et tilbehør ikke hører med til leveringsomfanget, kan dette bestilles via kundeservice.

Tilbehør	Best.-nr.
<b>To-Go-miksebeger</b>	
svart	12012850
hvit	12012851
mørk grå	12012853
<b>Miksebeger med kuttefunksjon</b>	
svart	12012855
hvit	12012857

Med miksebegeret med kuttefunksjon utnytter du apparatets fulle ytelse. Overhold angitte maksimale arbeidsmengder og -tider! → **Bilde **

## Miksebeger

**Merk:** To-Go-miksebegeret og miksebegeret med kuttefunksjon er laget av tritan. Tritan er et bruddsikkert, smaks- og luktnøytral plastmateriale.

Miksebegrene er egnet til ulike bruksformål (avhengig av modell).

Bruk	Miksebeger	
		
Blande og skumme opp væsker	✓	✓
Kutte og hakke urter, rå frukt, grønnsaker, løk, peanøtter, nøtter, parmesanost og sjokolade	✓	✓
Kutte og mikse isbiter og frossen frukt	✓	✓
Blande juice og andre drikkevarer	✓	✓

### Viktig!

Overhold angitte maksimale arbeidsmengder og -tider! → **Bilde **

## Før første gangs bruk

Før det ny apparatet kan tas i bruk, må det pakkes fullstendig ut, rengjøres og kontrolleres.

### Obs!

Du må aldri ta i bruk et apparat som har skader!

- Ta basisapparatet og alle tilbehørsdelene ut av emballasjen.
- Fjern eksisterende forpakkingsmaterieell.
- Kontroller at alle delene er fullstendige og ikke har synlige skader. → **Bilde **
- Rengjør og tørk alle deler grundig før første bruk. → "Stell og daglig rengjøring" se side 42

## Bruk

### ⚠ Fare for skade!

- Støpselet må først stikkes inn når alle forberedelsene til arbeidet med maskinen er avsluttet og de nødvendige påsatsene er satt korrekt sammen og koblet til basismaskinen.
- Ikke bearbeid varme matvarer (>50 °C) i miksebegeret av plast.
- Håndter knivinnssatsen forsiktig og grip ikke inn i mikserkniven. → **Bilde 3**
- Plasser basisapparatet på en stabil, vannrett arbeidsflate.
- Vikle ut strømkabelen helt.

## Arbeid med To-Go-miksebegeret eller miksebegeret av glass

### → Bilde 4

1. Fyll de ønskede ingrediensene på miksebegeret.
2. Hold fast i plastringen på knivinnssatsen og sett den inn i miksebegeret med mikserkniven vendt forover. Knivinnssatsen mot urviseren til den går hørbart i inngrep.
3. Drei rundt miksebegeret.
4. Sett miksebegeret inn i hertil tiltenkt utsparing i motorblokken og drei det med urviseren til det går hørbart i inngrep.
5. Sett i støpselet.
6. Hold miksebegeret frast med en hånd. Hold inne tast **I** eller **II** inntil ønsket konsistens er nådd.
7. Slipp tasten løs og vent til apparatet har stanset. Trekk ut støpselet.
8. Drei miksebegeret mot urviseren og ta det av.
9. Drei rundt miksebegeret.
10. Drei knivinnssatsen med urviseren og ta den av.

### Obs!

Du må aldri legge knivinnssatsen fra deg med kniven vendt ned. Kniven kan få skader, og det kan oppstå riper på underlaget. → **Bilde 3**

11. Lukk begeret med lokket.

12. Skru opp og ta av skrulokket, eller åpne drikkelokket, når du skal helle ut eller drikke.

Rengjør alle delene. → "Stell og daglig rengjøring" se side 42

## Stell og daglig rengjøring

Apparatet og benyttede tilbehørsdeler må rengjøres grundig etter hver bruk.

### ⚠ Fare for elektrisk støt!

- Før rengjøring må støpselet trekkes ut.
- Basisapparatet må aldri dypes ned i væske og må heller ikke rengjøres i oppvaskmaskin.
- Det må ikke brukes damprensere.

### ⚠ Fare for skade!

Mikserkniven må aldri berøres med bare hender.

### Obs!

- Ikke bruk rengjøringsmidler som inneholder alkohol eller sprit.
- Ikke bruk skarpe, spisse gjenstander eller metallgjenstander.
- Ikke bruk skurekluter eller skurende rengjøringsmidler.

### Merknader:

- Delene bør helst rengjøres straks etter bruk. Restene tørker da ikke inn og kunststoffet blir ikke angrepet (f.eks. av eteriske oljer i krydder).
- Fyll litt vann med oppvaskmiddel i det tomme miksebegeret og trykk på tast **II** i noen få sekunder.
- Når du arbeider med f.eks. gulerøtter, kan det oppstå misfarginger av plastdelene. Den kan fjernes med noen dråper matolje.

På **bilde 4** finner du en oversikt over hvordan de enkelte delene blir rengjort.

## Basisapparat

Tørk basisapparatet rent med en myk, fuktig klut og gni det deretter tørt.

## Knivholder

Pakningen må tas av før rengjøring. Knivholderen må bare rengjøres med en børste under rennende vann. Må ikke bli liggende i vannet! → **Bilde I**

## Miksebeger og lokk

Rengjør miksebegeret og de enkelte delene med såpevann og en myk klut eller svamp, eller legg dem i oppvaskmaskinen.

## Sikkerhetssystemer

### Innkoblingssikring / automatisk utkobling

Apparatet lar seg kun slås på og betjenes når miksebegeret er skrudd fast til anslag. Apparatet slås automatisk av dersom miksebegeret løsner. → "Hjelp ved feil" se side 43

### Hjelp ved feil

#### ⚠ Fare for skade!

Før feil utbedres, må støpselet trekkes ut.

#### Feil

Apparatet starter ikke eller slår seg av under bruk. Lysringen (avhengig av modell) lyser ikke.

#### Mulig årsak

Miksebegeret er ikke satt korrekt på, eller det er løsnet.

#### Utbedring

- Slipp tasten. Trekk ut støpselet.
- Sett miksebegeret korrekt på og skru det fast til det går hørbart i inngrep.
- Sett i støpselet. Trykk tast **I** eller **II** på nytt for å kontrollere funksjonen.

#### Viktig merknad

Dersom feilen ikke lar seg utbedre på dette viset, må du henvende deg til kundeservice. → *Kontaktopplysningene står helt bakerst i bruksanvisningen*

## Oppskrifter

### Merknader:

- Bland faste ingredienser først med halv mengde væske. Ha deretter i resten av væsken.
- Velg passende miksebeger, alt etter oppskrift.
- Overhold angitte maksimale arbeidsmengder og -tider! → **Bilde I**

### Smoothie

- 1 banan (ca. 100 g)
- 4 g fersk, rød ingefær
- 100 g yoghurt
- 30 g honning
- 100 ml melk
- Banan og ingefær skrelles og skjæres i stykker.
- Hell ingrediensene i To-Go-miksebegeret.
- Miks i 1 minutt på trinn **II**.



### Energidrikk

- 240 g skummet melk
- ½ banan (ca. 50 g)
- 30 g sukker
- 20 g kakaopulver
- Skjær bananen i stykker og frys den natten over.
- Fyll alle ingrediensene på miksebegeret.
- Miks i 1 minutt på trinn **II**.



### Sportsman's cocktail

- 150 g appelsiner
- 50 g sitron
- 1 ts sukker eller honning
- 125 ml eplejuice
- 125 ml mineralvann
- Skrell appelsinene og sitronen, skjær dem i stykker og fjern kjernene.
- Fyll alle ingrediensene på miksebegeret.
- Miks i 1 minutt på trinn **I**.



---

## Avfallshåndtering



Vennligst kast innpakkingsmaterialet på en miljø- og forskriftsmessig måte. Dette apparatet er klassifisert i henhold til det europeiske direktivet 2012/19/EU om avhending av elektrisk- og elektronisk utstyr (waste electrical and electronic equipment – WEEE). Direktivet angir rammene for innlevering og gjenvinning av innbytteprodukter. Faghandelen kan gi opplysninger om aktuelle avfallsmottak.

---

## Garanti

For dette apparatet gjelder de garantibetingelser som er oppgitt av vår representant i de respektive land. Detaljer om disse garantibetingelsene får du ved å henvende deg til elektrohandelen der du har kjøpt apparatet. Ved krav i forbindelse med garantiytelser, er det i alle fall nødvendig å legge fram kvittering for kjøpet av apparatet.

Det tas forbehold om endringer.

---

## Användning för avsett ändamål

**Läs igenom bruksanvisningen noggrant, följ den och förvara den noga! Bifoga de här instruktionerna om du ger apparaten till någon annan.**

Om du inte följer instruktionerna för rätt användning av apparaten påtar sig tillverkaren inte något ansvar för eventuella skador som detta kan orsaka.

Enheten är bara avsedd för normalt hemmabruk. Använd apparaten endast för att bearbeta sådana mängder som är normala i ett hushåll. Detsamma gäller bearbetningstiderna.

Denna produkt är lämplig för att blanda flytande resp. halvfasta livsmedel, för att finfördela/hacka färsk frukt och grönsaker, för att puréa maträtter och för att finfördela djupfrysta livsmedel (t.ex. frukt) eller isbitar. Apparaten får inte användas för att bearbeta andra föremål eller ämnen.

Denna apparat får användas av personer med reducerade fysiska, sensoriska eller mentala förmågor och brist på erfarenhet och/eller kunskap, om de står under överinseende eller om de instruerats i användningen av maskinen och informerats om riskerna. Låt inte barn komma i närheten av apparaten och nätkabeln och låt dem inte manövrera apparaten. Låt inte barn leka med enheten. Rengöring och användarunderhåll får inte utföras av barn.

---

## Säkerhetsanvisningar

### Risk för elektrisk stöt och brand!

Apparaten får bara användas inomhus vid rumstemperatur och inte på högre höjd än 2000 m över havsytan. Apparaten får bara anslutas och användas enligt uppgifterna på typskylten. Använd den bara om nätkabeln och apparaten är oskadade. Reparation av apparaten, t.ex. om nätkabeln har skadats och måste bytas, får bara utföras av vår kundtjänst för att undvika risker. Låt aldrig nätkabeln komma i kontakt med varma delar eller skarpa kanter. Ställ inte apparaten i närheten av heta ytor, t.ex. kokplattor.

Motordelen får aldrig sänkas ned i vatten eller maskindiskas. Använd aldrig ångrengöring. Ta inte i apparaten med våta händer.

Dra alltid ut nätkabeln ur uttaget efter varje användning, när du inte har apparaten under uppsikt, före hopsättning, isärtagning eller rengöring och om ett fel skulle uppkomma.

**⚠ Risk för personskador!**

Ha alltid apparaten under tillsyn när den är igång! Låt inte apparaten gå på tomgång. Låt aldrig apparaten vara igång längre än vad som behövs för att bearbeta matvarorna. Omedelbart efter att du har använt apparaten måste du vänta tills motorn står stilla. Kniven fortsätter rotera en kort stund sedan du stängt av motorn. Innan du byter tillbehör eller tillsatser som rör sig under användningen måste du först stänga av apparaten och dra ut nätkabeln ur uttaget. Stick aldrig ned handen i mixerbägaren när den sitter på motordelen. Apparaten ska alltid vara helt hopmonterad när den används. Apparaten får bara användas med originaldelar och originaltillbehör. Bearbeta inga heta (>50°C) livsmedel i plastmixerbägaren. Var försiktig när du hanterar de vassa knivarna, när du tömmer behållaren och vid rengöringen.

**⚠ Risk för brännskador!**

Vid arbete med hett mixerinnehåll med glasmixerbägaren strömmar ånga ut genom påfyllningsöppningen. Håll alltid fast locket med ena handen under arbetet. Håll inte handen direkt ovanför påfyllningsöppningen!

**⚠ Viktigt!**

Mixerbägaren är inte avsedd att användas i mikrovågsugn. Rengör undantagslöst apparaten enligt beskrivningen efter varje användning och om den inte har använts under en längre tid.

➔ ”Skötsel och daglig rengöring” se sidan 48

Vi gratulerar dig till ditt köp av en ny apparat från Bosch. Mer information om våra produkter finns på vår Internet-sida.

**Innehåll**

Användning för avsett ändamål .....	45
Säkerhetsanvisningar .....	45
Översikt .....	47
Mixerbägare.....	47
Före första användningen.....	47
Användning.....	48
Skötsel och daglig rengöring .....	48
Säkerhetssystem .....	49
Råd vid fel.....	49
Recept .....	49
Avfallshantering .....	50
Konsumentbestämmelser .....	50

## Översikt

### → Figur

#### 1 Grundapparat/motordel

- a Påslagningsknappar
  - I = lågt arbetsvarvtal
  - II = högt arbetsvarvtal
- b Drivning
- c Nätkabel

#### 2 Knivinsats med mixerkniv

#### 3 To-Go-mixerbägare\*

- a Behållare av Tritan
- b Skala med max-markering
- c Lock med dricköppning
- d Drycklås



#### 4 Finstrimlare-mixerbägare\*

- a Behållare av Tritan
- b Skala med max-markering
- c Lock med dricköppning
- d Vridlås



\* Beroende på modell

Om ett tillbehör inte ingår i leveransen kan det beställas via kundtjänst



Tillbehör	Beställningsnr.
<b>To-Go-mixerbägare</b>	
svart	12012850
vit	12012851
mörkgrå	12012853
<b>Finstrimlare-mixerbägare</b>	
svart	12012855
vit	12012857

Med finstrimlare-mixerbägaren kan du utnyttja hela kapaciteten av apparaten. Observera de maximala bearbetningsmängderna och bearbetningstiderna! → **Figur **

## Mixerbägare

**Observera:** To-Go-mixerbägaren och finstrimlare-mixerbägaren är gjorda av Tritan. Tritan är en spricksäker och smak- och luktneutral plast.

Mixerbägaren (beroende på modell) passar för olika ändamål:

Användning	Mixerbägare	
		
Blanda och skumma upp vätskor	✓	✓
Finstrimla och hacka örter, färsk frukt och grönsaker, lök, nötter, jordnötter, parmesan och choklad	✓	✓
Finstrimling och mixning av isbitar och frusen frukt	✓	✓
Mixning av fruktsafter och andra drycker	✓	✓

### Viktigt!

Observera de maximala bearbetningsmängderna och bearbetningstiderna! → **Bild **

## Före första användningen

Innan du använder den nya apparaten måste du packa upp den helt och rengöra och kontrollera den.

### Varning!

Försök aldrig att starta apparaten om den är skadad!

- Ta upp motordelen och alla tillbehör ur förpackningen.
- Omhänderta förpackningsmaterialet.
- Kontrollera att alla delar är kompletta och oskadade. → **Figur **
- Rengör och torka alla delar noggrant före den första användningen.  
→ "Skötsel och daglig rengöring" se sidan 48

## Användning

### ⚠ Risk för personsador!

- Sätt i stickkontakten i vägguttaget först när alla förberedelser för att kunna arbeta med apparaten är klara och de nödvändiga tillsatserna är korrekt ihopsatta och monterade på motordelen.
- Bearbeta inga heta (>50°C) livsmedel i plastmixerbägaren.
- Hantera knivinsatsen försiktigt och fatta aldrig tag i själva mixerkniven.  
→ **Figur B**
- Motordelen på ett stabilt och vågrätt underlag.
- Rulla ut nätkabeln helt och hållet.

### Använda To-Go- eller finstrimlare-tillbehöret

#### → **Figur C**

1. Fyll på önskade ingredienser i mixerbägaren.
2. Håll knivinsatsen i plastringen och sätt i den med kniven främst i mixerbägaren. Vrid knivinsatsen moturs tills den snäpper fast med ett hörbart klick.
3. Vrid om mixerbägaren.
4. Sätt i mixerbägaren i de motsvarande urtagningarna på motordelen och vrid medurs tills den hörbart klickar i.
5. Sätt in stickkontakten.
6. Håll i mixerbägaren med ena handen. Håll in knappen **II** eller **I** tills önskad konsistens erhållits.
7. Släpp knappen och vänta tills apparaten stannat. Ta ut stickkontakten.
8. Vrid om mixerbägaren moturs och ta loss den.
9. Vrid om mixerbägaren.
10. Vrid om knivinsatsen medurs och ta av den.

#### **Varning!**

Lägg inte knivinsatsen med kniven nedåt. Kniven kan skadas och underlaget där den läggs kan repas. → **Figur B**

11. Stäng bägaren med locket.
12. Skruva ut vridlåset för att hålla upp eller dricka och ta av det eller fäll upp dryckslåset.

Rengör alla delar. → "Skötsel och daglig rengöring" se sidan 48

## Skötsel och daglig rengöring

Rengör apparaten, redskapen och alla tillbehör noggrant efter varje användning.

### ⚠ Risk för elektrisk stöt!

- Ta ut stickkontakten före rengöringen.
- Sänk aldrig ned motordelen i vätska och maskindiska den inte.
- Använd inte ångrengörare.

### ⚠ Risk för personsador!

Vidrör inte kniven med bara händerna.

#### **Varning!**

- Använd inga alkoholhaltiga rengöringsmedel.
- Använd inga vassa, spetsiga eller metalliska föremål.
- Använd inga slipande trasor eller rengöringsmedel.

#### **Observera:**

- Rengör delarna snarast efter användning. Då torkar inga rester fast och plasten blir inte angripen (t.ex. av eteriska oljor i kryddor).
- Håll i lite vatten och diskmedel i den tömda mixerbägaren och håll in knappen **II** några sekunder.
- Vid bearbetning av t.ex. morötter kan plastdelarna bli missfärgade. Rengör dem med några droppar matolja.

I **figur D** ges en översikt över vilka delar som ska rengöras.

#### **Motordel**

Torka av motordelen med en mjuk fuktig trasa och låt den torka.



## Knivhållare

Ta av tätningen för rengöring. Diska knivhållaren bara med borste under rinnande vatten. Låt den inte ligga i blöt.

→ **Figur I**

## Mixerbägare och lock

Rengör mixerbägaren och delarna med diskvatten och en mjuk trasa eller svamp, eller diska i diskmaskin.

## Säkerhetssystem

### Påslagssäkring/ avslagningsautomatik

Apparaten kan bara slås på och användas när mixerbägaren har vridits om ordentligt till stoppet. Apparaten stängs automatiskt av om mixerbägaren lösgörs. → "Råd vid fel" se sidan 49

### Råd vid fel

#### ⚠ Risk för personskador!

Innan försök att åtgärda störningar görs, ska nätkontakten dras ur.

#### Fel

Apparaten startar inte eller stänger av sig under användning. Ljusringen (beroende på modell) lyser inte.

#### Möjlig orsak

Mixerbägaren är inte rätt påsatt eller har lossnat.

#### Åtgärd

- Släpp knappen. Ta ut stickkontakten.
- Sätt fast mixerbägaren rätt och vrid tills den hörbart klickar fast.
- Sätt in stickkontakten. Tryck på knappen **I** eller **II** för att kontrollera funktionen.

#### Viktig anvisning

Om inte störningen kan åtgärdas på detta vis, kontakta då kundtjänst.

→ *Kontaktuppgifter i slutet av denna anvisning*

## Recept

### Observera:

- Blanda först de fasta ingredienserna med halva mängden vätska och tillsätt sedan resten av vätskan.
- Välj den mixerbägare som bäst passar receptet.
- Observera de maximala bearbetningsmängderna och bearbetningstiderna!  
→ **Figur I**

### Smoothie

- 1 banan (ca. 100 g)
- 4 g färsk, röd ingefära
- 100 g yoghurt
- 30 g honung
- 100 ml mjölk
- Skala bananen och ingefäran och skär dem i bitar.
- Lägg i alla ingredienser i mixerbägaren.
- Mixa 1 minut på läge **II**.



### Energidryck

- 240 g lättmjölk
- ½ banan (ca. 50 g)
- 30 g socker
- 20 g kakaopulver
- Skär bananen i bitar och frys in över natten.
- Lägg alla ingredienser i mixerbägaren.
- Mixa 1 minut på läge **II**.



### Sportsman's cocktail

- 150 g apelsin
- 50 g citron
- 1 tsk socker eller honung
- 125 ml äppeljuice
- 125 ml mineralvatten
- Skala apelsinerna och citronerna, skär dem i bitar och ta ur kärnorna.
- Lägg alla ingredienser i mixerbägaren.
- Mixa i 1 minut på läge **I**.



## Avfallshantering



Kassera förpackningen på ett miljövänligt sätt. Denna enhet är märkt i enlighet med det europeiska direktivet 2012/19/EU om avfall som utgörs av eller innehåller elektroniska produkter (waste electrical and electronic equipment – WEEE). Direktivet anger ramarna för inom EU giltigt återtagande och korrekt återvinning av uttjänta enheter. Kontakta din fackhandel om du vill ha ytterligare information.

---

## Konsumentbestämmelser

I Sverige gäller av EHL antagna konsumentbestämmelser. Den fullständiga texten finns hos din handlare. Spar kvittot.

Rätt till ändringar förbehålls.

---

## Määräyksenmukainen käyttö

**Lue käyttöohje tarkkaan, noudata siinä olevia ohjeita ja säilytä se huolellisesti! Kun annat laitteen toiselle henkilölle, anna mukana myös tämä käyttöohje.**

Jos laitteen käyttöohjeet laiminlyödään, valmistaja ei ole vastuussa ohjeidenvastaisesta käytöstä aiheutuvista vahingoista.

Tämä laite on tarkoitettu käytettäväksi yksityisessä kotitaloudessa ja kodinomaisessa ympäristössä. Käytä laitetta vain kotitalouksissa tavallisten määrien käsittelyyn ja keskeytyksettä ainoastaan ohjeissa ilmoitetun ajan.

Tämä laite soveltuu nestemäisten ja puolikovien ruoka-ainesten sekoittamiseen, raakojen hedelmien ja vihannesten hienontamiseen ja pilkkomiseen, ruokien soseuttamiseen ja pakasteiden (esim. hedelmien, marjojen) tai jääpalojen hienontamiseen. Laitetta ei saa käyttää muiden tarvikkeiden / aineiden käsittelyyn.

Fyysisiltä, sensorisilta tai henkisiltä valmiuksiltaan rajoitteiset taikka kokemattomat ja/tai taitamattomat henkilöt voivat käyttää tätä laitetta, jos heidän turvallisuudestaan vastaava henkilö valvoo heitä tai on perehdyttänyt heidät laitteen turvalliseen käyttöön ja käytöstä aiheutuviin vaaroihin. Lapset on pidettävä loitolla laitteesta ja virtajohdosta eivätkä he saa käyttää laitetta. Lapset eivät saa leikkiä laitteella. Lapset eivät saa suorittaa puhdistusta ja itse tehtävää huoltoa.

---

## Turvallisuusohjeet

### Sähköisku- ja palovaara!

Käytä laitetta vain sisätiloissa huoneenlämmössä ja enint.

2000 metrin korkeudessa merenpinnan yläpuolella. Liitä laite ainoastaan tyyppikilvessä olevien ohjeiden mukaiseen sähköverkkoon. Käytä laitetta vain, kun liitäntäjohto ja laite ovat moitteettomassa kunnossa. Laitteen saa turvallisuussyistä korjata, esim. vaihtaa vioittuneen liitäntäjohdon, vain valtuutettu huoltoliike. Verkkojohto ei saa joutua kosketuksiin kuumien osien kanssa eikä sitä saa vetää terävien reunojen yli. Älä aseta laitetta ja varusteita kuumien pintojen, esim. keittolevyjen, päälle tai läheisyyteen.

Älä koskaan upota peruslaitetta veteen tai pese sitä astianpesukoneessa. Älä käytä höyrypuhdistinta. Älä käytä laitetta märin käsin.

Laite on irrotettava verkkovirrasta aina, kun sen käyttö lopetetaan, sitä ei voida valvoa, ennen sen kokoamista, purkamista tai puhdistusta sekä häiriötilanteissa.

**⚠ Loukkaantumisvaara!**

Valvo laitetta aina käytön aikana! Älä käytä laitetta tyhjäkäynnillä. Älä jätä laitetta käyntiin pidemmäksi aikaa kuin mitä tarvitset elintarvikkeiden käsittelyyn. Käytön jälkeen odota, kunnes käyttöakseli pysähtyy. Kun laite kytketään pois toiminnasta, terä pyörii vielä jonkin aikaa. Katkaise laitteesta virta ja irrota se sähkövirrasta, ennen kuin vaihdat varusteita tai lisäosia, jotka liikkuvat laitteen ollessa toiminnassa. Älä koske paikalleen kiinnitetyn kulhon sisälle. Käytä tehosekoitinta vain, kun kaikki sen osat ovat paikoillaan! Käytä laitteessa ainoastaan valmistajan alkuperäisiä osia ja varusteita. Muovikulhossa ei saa käsitellä kuumia elintarvikkeita (> 50 °C). Ole varovainen käsitellessäsi teräviä teriä, tyhjentäessäsi astiaa ja puhdistaessasi laitetta.

**⚠ Palovamman vaara!**

Kannessa olevan täyttöaukon kautta tulee ulos höyryä, kun lasikulhossa sekoitetaan kuumia aineksia. Pidä käytön aikana kannesta aina kiinni yhdellä kädellä. Älä koske täyttöaukkoon!

**⚠ Tärkeää!**

Kulhot eivät sovellu mikroaaltouunikäyttöön.

Laite on puhdistettava ehdottomasti ohjeiden mukaan aina käytön jälkeen tai kun sitä ei ole käytetty pitkään aikaan. → ”Hoito ja päivittäinen puhdistus” katso sivu 54

Onneksi olkoon, valintasi on Bosch.

Lisätietoja tuotteistamme löydät internet-sivuiltamme.

**Sisältö**

Määräyksenmukainen käyttö.....	51
Turvallisuusohjeet.....	51
Laitteen osat.....	53
Kulhot .....	53
Ennen ensimmäistä käyttöä .....	53
Käyttö .....	54
Hoito ja päivittäinen puhdistus.....	54
Turvajärjestelmät .....	55
Toimenpiteitä käyttöhäiriöiden varalle.....	55
Reseptit .....	55
Jätehuolto .....	56
Takuu.....	56

## Laitteen osat

→ Kuva

### 1 Peruslaite / moottoriosa

- a Käynnistuspainikkeet  
I = alhainen käyttönopeus  
II = suuri käyttönopeus

b Käyttöliitäntä

c Liitäntäjohto

### 2 Teräosa ja sekoitusterä

### 3 To-Go-sekoituspullo\*

- a Tritaanikulho   
b Asteikko, jossa "max"-merkintä  
c Juoma-aukolla varustettu kansi  
d Juomakansi

### 4 Hienonnuskulho\*

- a Tritaanikulho   
b Asteikko, jossa "max"-merkintä  
c Juoma-aukolla varustettu kansi  
d Kierrekorkki

\* Mallista riippuen

Jos jokin lisävaruste ei kuulu laitteen vakiovarusteisiin, voit tilata sen huoltopalvelusta:

Varusteet	Tilausnumero
<b>To-Go-sekoituspullo</b>	
musta	12012850
valkoinen	12012851
tummanharmaa	12012853
<b>Hienonnuskulho</b>	
musta	12012855
valkoinen	12012857

Hienonnuskulhon avulla voit käyttää hyödyksi laitteen koko tehon.

Noudata maksimikäsittelymääriä ja -aikoja!

→ Kuva

## Kulhot

**Huomautus:** To-Go-sekoituspullo ja hienonnuskulho on valmistettu tritaanista. Tritaani on kestävä, haju- ja makuneutraali muovi.

Kulhot (mallista riippuen) on suunniteltu erilaisiin käyttötarkoituksiin:

Käyttö	Kulho	
		
Nesteiden sekoittaminen ja vaahdottaminen	✓	✓
Yrttien, raakojen hedelmien/marjojen, vihannesten, sipuleiden, maapähkinöiden, pähkinöiden, parmesaanin ja suklaan hienontaminen ja rouhiminen	✓	✓
Jääpalojen sekä jäisten marjojen ja hedelmien hienontaminen ja sekoittaminen	✓	✓
Hedelmämeijunien ja muiden juomien sekoittaminen	✓	✓

### Tärkeää!

Noudata maksimikäsittelymääriä ja -aikoja!

→ Kuva

## Ennen ensimmäistä käyttöä

Uusi laite on otettava pakkauksesta, puhdistettava ja tarkastettava ennen käyttöä.

### Huomio!

Viallista laitetta ei saa koskaan käyttää!

- Ota peruslaite ja kaikki lisävarusteet pakkauksesta.
- Poista pakkausmateriaali.
- Tarkista, että kaikki osat ovat mukana eikä niissä ole näkyviä vaurioita.  
→ Kuva
- Puhdista ja kuivaa osat huolellisesti ennen ensimmäistä käyttökertaa.  
→ "Hoito ja päivittäinen puhdistus" katso sivu 54

## Käyttö

### ⚠ Loukkaantumisvaara!

- Kytke pistoke pistorasiaan vasta sitten, kun kaikki valmistelut koneella työskentelyä varten on tehty, vaadittavat lisäosat on koottu oikein ja ne on liitetty peruslaitteeseen.
- Muovikulhossa ei saa käsitellä kuumia elintarvikkeita (> 50 °C).
- Käsittele teräosaa varovasti, älä koske sekoitusterään. → **Kuva 3**
- Aseta peruslaite tukevalle, vaakasuoralle pinnalle.
- Kelaä liitäntäjohto kokonaan auki.

## To-Go-sekoituspullon ja hienonnuskulhon käyttö

### → Kuva 4

1. Lisää haluamasi ainekset kulhoon.
2. Pidä kiinni teräosan muovirenkaasta ja aseta teräosa kulhoon terä edellä. Käännä teräosaa vastapäivään, kunnes se lukittuu kuuluvasti.
3. Käännä kulho ympäri.
4. Aseta kulho paikalleen niin, että se osuu moottoriosassa oleviin koloihin, ja käännä sitä myötäpäivään, kunnes se lukittuu kuuluvasti.
5. Liitä pistoke pistorasiaan.
6. Pidä kulhosta kiinni yhdellä kädellä. Pidä valitsin I tai II painettuna, kunnes seoksen koostumus on sopiva.
7. Päästä irti valitsimesta ja odota, kunnes laite pysähtyy. Irrota pistoke pistorasiasta.
8. Irrota kulho vastapäivään kääntäen.
9. Käännä kulho ympäri.
10. Irrota teräosa myötäpäivään kääntäen.

### Huomio!

Älä koskaan laske teräosaa pöydälle niin, että terä on alaspäin. Terä voi vahingoittaa ja pöydän pinta naarmuuntua. → **Kuva 3**

11. Sulje astia kannella.
12. Kierrä kierrekorkki auki ja irrota se tai avaa juomakansi, jotta voit kaataa juoman ulos tai juoda suoraan pullosta.

Puhdista kaikki osat. → ”Hoito ja päivittäinen puhdistus” katso sivu 54

## Hoito ja päivittäinen puhdistus

Laite ja varusteet on puhdistettava huolellisesti aina käytön jälkeen.

### ⚠ Sähköiskun vaara!

- Irrota verkkopistoke pistorasiasta ennen puhdistamista.
- Älä koskaan upota peruslaitetta veteen tai muihin nesteisiin tai pese sitä astianpesukoneessa.
- Älä käytä höyrypuhdistinta.

### ⚠ Loukkaantumisvaara!

Älä koske sekoitusterään paljain käsin.

### Huomio!

- Älä käytä alkoholi- tai spriipitoista puhdistusainetta.
- Älä käytä teräväreunaisia tai -kärkisiä tai metalliesineitä.
- Älä käytä hankaavia liinoja tai puhdistusaineita.

### Huomautuksia:

- Puhdista osat heti käytön jälkeen. Silloin jäljelle jääneet ainekset eivät kuivu kiinni eivätkä muoviosat vahingoitu (esim. yrteissä olevien eteeristen öljyjen takia).
- Laita tyhjentämäsi kulhoon hieman vettä, johon on lisätty astianpesuainetta, ja paina muutaman sekunnin ajan valitsinta II.
- Jos esimerkiksi porkkanoista jää väriä muoviosiin, pyyhi ne puhtaaksi muutamalla tipalla ruokaöljyä.

**Kuvasta 5** näet, miten eri osat tulee puhdistaa.

### Peruslaite

Pyyhi peruslaite pehmeällä, kostealla liinalla ja kuivaa se.

### Teräosa

Irrota tiiviste ennen puhdistamista. Harjaa teräosa puhtaaksi ainoastaan juoksevan veden alla. Älä jätä sitä veteen likoamaan!

→ **Kuva 3**

## Kulhot ja kannet

Puhdista kulhot ja muut osat astianpesuaineliuksella ja pehmeällä liinalla tai sienellä tai puhdista ne astianpesukoneessa.

## Turvajärjestelmät

### Turvalukko / automaattinen virrankatkaisu

Laitteen voi käynnistää ja sitä voi käyttää vain, kun kulho on käännetty kiinni vasteeseen asti. Virta katkeaa laitteesta automaattisesti, jos kulho irtoaa. → ”Toimenpiteitä käyttöhäiriöiden varalle” katso sivu 55

### Toimenpiteitä käyttöhäiriöiden varalle

#### ⚠ Loukkaantumisvaara!

Irrota pistoke pistorasiasta ennen häiriön poistamista.

#### Häiriö

Laite ei käynnisty tai kytkeytyy pois toiminnasta käytön aikana. Valorengas (mallista riippuen) ei pala.

#### Mahdollinen syy

Kulhoa ei ole kiinnitetty oikein tai se on löystynyt.

#### Toimenpide

- Päästä irti valitsimesta. Irrota pistoke pistorasiasta.
- Aseta kulho kunnolla paikalleen ja kierrä sitä kiinni, kunnes se lukittuu kuuluvasti.
- Liitä pistoke pistorasiaan. Tarkista toiminta painamalla uudelleen valitsinta I tai II.

#### Tärkeä huomautus

Jos häiriö ei poistu annettujen ohjeiden avulla, käänny valtuutetun huoltopalvelun puoleen. → *Yhteystiedot ovat tämän ohjeen lopussa*

## Reseptit

### Huomautuksia:

- Sekoita kiinteät ainekset ensin puoleen nestemäärään ja lisää sitten jäljellä oleva neste.
- Valitse reseptiin sopiva kulho.
- Noudata maksimikäsittelymääriä ja -aikoja! → **Kuva I**

### Smoothie

- 1 banaani (n. 100 g)
- 4 g tuoretta punaista inkivääriä
- 100 g jogurttia
- 30 g hunajaa
- 100 ml maitoa
- Kuori ja paloittele banaani ja inkivääri.
- Laita kaikki ainekset To-Go-sekoituspulloon.
- Sekoita 1 minuutti nopeudella II.



### Energiajuoma

- 240 g vähärasvaista maitoa
- ½ banaania (n. 50 g)
- 30 g sokeria
- 20 g kaakaojauhetta
- Paloittele banaani ja pakasta se yön yli.
- Laita kaikki ainekset kulhoon.
- Sekoita 1 minuutti nopeudella II.



### Urheilijan cocktail

- 150 g appelsiinia
- 50 g sitruunaa
- 1 tl sokeria tai hunajaa
- 125 ml omenamehua
- 125 ml kivennäisvettä
- Kuori ja paloittele appelsiinit ja sitruunat, poista siemenet.
- Laita kaikki ainekset kulhoon.
- Sekoita 1 minuutti nopeudella I.



## Jätehuolto



Hävitä pakkaus ympäristöystävällisesti. Tämän laitteen merkintä perustuu käytettyjä sähkö- ja elektroniikkalaitteita (waste electrical and electronic equipment – WEEE) koskevaan direktiiviin 2012/19/EU. Tämä direktiivi määrittää käytettyjen laitteiden palautus- ja kierrätys-säännökset koko EU:n alueella. Tietoja oikeasta jätehuollosta saa myyjältä tai kunnalliselta jäteneuvojalta.

---

## Takuu

Tälle laitteelle ovat voimassa maahantuojan myöntämät takuuehdot. Täydelliset takuuehdot saat myyntiliikkeeltä, josta olet ostanut laitteen. Takuutapauksessa on näytettävä ostokuitti.

Oikeus muutoksiin pidätetään.



---

## Uso conforme a lo prescrito

**Lea detenidamente las instrucciones de uso del aparato y guárdelas para una posible consulta posterior. No olvide adjuntar estas instrucciones si entrega el aparato a otra persona.**

El fabricante no asume ninguna responsabilidad por posibles daños resultantes del incumplimiento de las instrucciones relativas al uso correcto del aparato.

Este aparato ha sido diseñado exclusivamente para uso doméstico. No sobrepasar las cantidades a elaborar ni los tiempos de funcionamiento habituales para uso doméstico.

El presente aparato es adecuado para mezclar alimentos líquidos y semilíquidos, picar fruta y hortalizas crudas, triturar alimentos para hacer purés o picar alimentos congelados (por ejemplo, fruta) o cubitos de hielo. El aparato no deberá usarse para procesar otros tipos de alimentos o productos.

Este aparato puede ser manejado por personas con facultades físicas, sensoriales o mentales disminuidas, o bien con falta de experiencia y/o de conocimientos, si lo hacen bajo supervisión o han sido instruidas acerca del uso seguro del aparato y han comprendido los peligros resultantes de ello. Los niños deben mantenerse alejados del aparato y del cable de alimentación, además, no deben manejar el aparato. No permita que los niños jueguen con el aparato. La limpieza y el mantenimiento a cargo del usuario no deben ser realizados por niños.

---

## Indicaciones de seguridad

### ¡Peligro de electrocución y de incendio!

Utilizar el aparato solo en recintos interiores a temperatura ambiente y no utilizarlo por encima de los 2000 m sobre el nivel del mar.

Conectar y usar el aparato únicamente de acuerdo con las indicaciones especificadas en la placa de características del modelo.

No utilizar el aparato en caso de que el cable de conexión o el propio aparato presenten daños visibles. Para evitar riesgos, el aparato solo debe ser reparado (p. ej., cambio de un cable de alimentación dañado) por nuestro servicio de asistencia técnica. Evitar que el cable de conexión del aparato entre en contacto con piezas calientes

y cantos afilados. No colocar el aparato ni los accesorios sobre o cerca de superficies calientes como, p. ej., placas eléctricas.

No sumergir nunca la base motriz en agua ni lavarla en el lavavajillas.

No utilizar limpiadoras de vapor. No usar el aparato con las manos húmedas. El aparato debe desconectarse siempre de la red eléctrica después de cada uso, cuando se vaya a dejar sin vigilancia, antes del montaje, desmontaje o la limpieza, así como en caso de avería.

### ¡Peligro de lesiones!

¡Vigilar siempre el aparato mientras esté funcionando! No usar el aparato en seco, sin alimentos. No dejar nunca conectado el aparato durante más tiempo del que se necesita para elaborar los alimentos. Después de utilizar el aparato, esperar a que el accionamiento se detenga. Tras desconectarlo, la cuchilla continúa funcionando durante unos instantes. Antes de cambiar accesorios o piezas adicionales que se muevan durante el servicio, apagar el aparato y desconectarlo de la red eléctrica. No introducir nunca las manos en el vaso de la batidora estando este en el aparato. ¡Trabajar únicamente con la batidora completamente montada! Utilizar el aparato solo con piezas y accesorios originales. No procesar alimentos calientes (>50° C) en el vaso de la batidora de plástico. Tenga cuidado al manipular las cuchillas afiladas, al vaciar el recipiente y durante la limpieza.

### ¡Peligro de quemaduras!

Al elaborar alimentos o líquidos calientes en el vaso de la batidora de vidrio puede escapar vapor caliente a través de la abertura para añadir ingredientes de la tapa. Sujetar la tapa siempre con una mano durante el trabajo. ¡No sujetar la tapa pasando la mano por encima de la abertura para añadir ingredientes!

### ¡Importante!

Los vasos de las batidoras no son adecuados para uso en el microondas. Es imprescindible limpiar el aparato de la forma indicada después de cada uso y después de que no se haya utilizado durante un tiempo prolongado. ➔ «Cuidado y limpieza diaria» véase la página 60

Enhorabuena por la compra de su nuevo aparato de la casa Bosch. En nuestra página web encontrará más información sobre nuestros productos.

---

## Contenido

Uso conforme a lo prescrito.....	57
Indicaciones de seguridad.....	57
Descripción del aparato.....	59
Vaso de la batidora.....	59
Antes de usar el aparato por primera vez .	59
Uso .....	60
Cuidado y limpieza diaria .....	60
Sistemas de seguridad .....	61
Localización de averías.....	61
Recetas .....	61
Eliminación .....	62
Garantía.....	62

## Descripción del aparato

→ **Figura A**

**1 Base motriz/bloque de motor**

- a Teclas de activación
  - I = velocidad de trabajo baja
  - II = velocidad de trabajo alta
- b Accionamiento
- c Cable de conexión a la red

**2 Portacuchillas con cuchilla**

**3 Vaso de la batidora To Go\***

- a Recipiente de tritan
- b Escala con la marca «máx»
- c Tapa con abertura para beber
- d Tapón para beber



**4 Vaso de la batidora para triturar\***

- a Recipiente de tritan
- b Escala con la marca «máx»
- c Tapa con abertura para beber
- d Tapón de rosca



\* En función del modelo

Si su aparato no incluye alguno de los accesorios descritos, puede solicitarlos al servicio de asistencia técnica:

Accesorios	N.º de pedido
<b>Vaso de la batidora To Go</b>	
Negro	12012850
Blanco	12012851
Gris oscuro	12012853
<b>Vaso de la batidora para triturar</b>	
Negro	12012855
Blanco	12012857

Con el vaso de la batidora para triturar se puede aprovechar toda la potencia del aparato. ¡Tener en cuenta las cantidades y los tiempos máximos de elaboración! → **Figura E**

## Vaso de la batidora

**Nota:** El vaso de la batidora To Go y el vaso para triturar son de tritan. El tritan es un plástico a prueba de rotura y neutro frente a sabores y olores.

Los vasos de la batidora (en función del modelo) son adecuados para diferentes usos:

Utilización	Vaso de la batidora	
Mezclar y batir líquidos	✓	✓
Triturar y picar hierbas aromáticas, fruta cruda, verdura, cebollas, nueces, cacahuetes, parmesano y chocolate	✓	✓
Triturar y mezclar cubitos de hielo y fruta congelada	✓	✓
Mezclar zumos de fruta y otras bebidas	✓	✓

**¡Importante!**

¡Tener en cuenta las cantidades y los tiempos máximos de elaboración!

→ **Figura E**

## Antes de usar el aparato por primera vez

Antes de utilizar el aparato por primera vez, desembalarlo completamente, limpiarlo y comprobarlo.

**¡Atención!**

¡No poner nunca en funcionamiento un aparato dañado!

- Sacar del embalaje la base motriz y todos los accesorios.
- Retirar el material de embalaje existente.
- Comprobar que estén todas las piezas y que no haya daños visibles. → **Figura A**
- Limpiar y secar bien todas las piezas antes del primer uso. → «Cuidado y limpieza diaria» véase la página 60

## Uso

### ⚠ ¡Peligro de lesiones!

- Introducir el enchufe en la toma de corriente solo una vez concluidos todos los preparativos y una vez que los adaptadores necesarios se hayan montado correctamente en la base motriz.
- No procesar alimentos calientes (>50° C) en el vaso de la batidora de plástico.
- Manipular con precaución el portacuchillas y no asirlo por la parte de la cuchilla. → **Figura B**
- Colocar la base motriz sobre una superficie de trabajo estable y horizontal.
- Desenrollar completamente el cable de conexión del aparato.

### Trabajar con el vaso de la batidora To Go o el vaso para triturar

#### → **Figura C**

1. Llenar el vaso de la batidora con los ingredientes deseados.
2. Sujetar el portacuchillas por el anillo de plástico y colocarlo en el vaso de la batidora con la cuchilla hacia adelante. Girar el portacuchillas en sentido antihorario hasta oír como encastra.
3. Dar la vuelta al vaso de la batidora.
4. Colocar el vaso de la batidora en los espacios correspondientes del bloque del motor y girarlo en sentido horario hasta oír como encastra.
5. Introducir el cable de conexión en la toma de corriente.
6. Sujetar con una mano el vaso de la batidora. Pulsar la tecla I o II hasta que se consiga la consistencia deseada.
7. Soltar la tecla y esperar a que el aparato se detenga. Extraer el enchufe de la toma de corriente.
8. Girar el vaso de la batidora en sentido antihorario y retirarlo.
9. Dar la vuelta al vaso de la batidora.
10. Girar el portacuchillas en sentido horario y retirarlo.

### ¡Atención!

No depositar nunca el portacuchillas con la cuchilla hacia abajo. La cuchilla podría dañarse y arañar la superficie de apoyo.

#### → **Figura B**

11. Tapar el vaso con la tapa.
12. Para verter el líquido o beber directamente, girar y retirar el tapón de rosca o abrir el tapón para beber.

Limpiar todas las piezas. → «Cuidado y limpieza diaria» véase la página 60

## Cuidado y limpieza diaria

Limpiar bien el aparato y todos los accesorios empleados después de cada uso.

### ⚠ ¡Peligro de descarga eléctrica!

- Extraer el cable de conexión de la toma de corriente antes de limpiar el aparato.
- No sumergir nunca la base motriz en líquidos ni lavarla en el lavavajillas.
- No utilizar nunca una limpiadora de vapor.

### ⚠ ¡Peligro de lesiones!

No tocar nunca la cuchilla directamente con las manos.

### ¡Atención!

- No utilizar productos de limpieza que contengan alcohol.
- No utilizar objetos afilados, en punta o metálicos.
- No utilizar paños ni productos de limpieza abrasivos.

### Notas:

- Recomendamos limpiar las piezas directamente después de su uso. De este modo no quedan adheridos restos de alimentos y el plástico no está expuesto a la acción agresiva de agentes tales como aceites aromáticos o especias.
- Agregar algo de agua con lavavajillas en el vaso de la batidora vacío y pulsar durante unos segundos la tecla II.
- Al procesar alimentos como, p. ej., zanahorias, las piezas de plástico pueden adquirir un color rojizo que puede eliminarse aplicando unas gotas de aceite comestible y frotando con un paño.

En la **figura D** se encuentra una vista general sobre cómo debe limpiarse cada pieza.

### Base motriz

Limpiar y secar la base motriz con un paño suave y húmedo.

### Portacuchillas

Retirar la junta antes de la limpieza. Limpiar el portacuchillas solo con agua corriente y un cepillo. ¡No dejarlo en el agua!

→ **Figura E**

### Vaso de la batidora y tapa

Limpiar el vaso de la batidora y las distintas partes con agua con un poco de jabón y un paño o esponja suaves, o bien introducirlos en el lavavajillas.

## Sistemas de seguridad

### Dispositivo de seguridad de conexión / sistema automático de desconexión

El aparato solo puede conectarse si el vaso de la batidora se ha encajado correctamente girándolo hasta el tope.

El aparato se desconecta automáticamente en caso de que el vaso de la batidora se suelte. → «*Localización de averías*» véase la página 61

### Localización de averías

#### ¡Peligro de lesiones!

Antes de subsanar una avería, extraer el cable de conexión de la toma de corriente.

#### Avería

El aparato no arranca o se desconecta durante la marcha. El anillo luminoso (en función del modelo) no se ilumina.

#### Posible causa

El vaso de la batidora no está colocado correctamente o se ha soltado.

### Solución

- Soltar la tecla. Extraer el enchufe de la toma de corriente.
- Colocar el vaso de la batidora correctamente y girarlo hasta que se oiga encastrar.
- Introducir el cable de conexión en la toma de corriente. Pulsar de nuevo la tecla **I** o **II** para comprobar si funciona.

### Indicación importante

En caso de no poder subsanar la avería con estos consejos, avisar al servicio técnico de asistencia. → *Datos de contacto al final de las instrucciones*

## Recetas

### Notas:

- Mezclar los ingredientes sólidos primero con la mitad del líquido y, a continuación, añadir el resto del líquido.
- Seleccionar el vaso de la batidora adecuado en función de la receta.
- ¡Tener en cuenta las cantidades y los tiempos máximos de elaboración!

→ **Figura F**

### Batido

- 1 plátano (aprox. 100 g)
- 4 g de jengibre rojo fresco
- 100 g de yogur
- 30 g de miel
- 100 ml de leche
- Pelar el plátano y el jengibre y cortarlos en trozos.
- Agregar al vaso de la batidora To Go todos los ingredientes.
- Mezclar durante 1 minuto en la posición **II**.



## Bebida energética

- 240 g de leche desnatada
- ½ plátano (aprox. 50 g)
- 30 g de azúcar
- 20 g de cacao en polvo
- Cortar el plátano en trozos y congelarlos durante la noche.
- Agregar al vaso de la batidora todos los ingredientes.
- Mezclar durante 1 minuto en la posición **II**.



## Cocktail para deportistas

- 150 g de naranja
- 50 g de limón
- 1 cucharilla de azúcar o miel
- 125 ml de zumo de manzana
- 125 ml de agua mineral
- Pelar las naranjas y los limones, quitar las pepitas y cortarlos en trozos.
- Agregar al vaso de la batidora todos los ingredientes.
- Mezclar durante 1 minuto en la posición **I**.



## Eliminación



Elimine el embalaje respetando el medio ambiente. Este aparato está marcado con el símbolo de cumplimiento con la Directiva Europea 2012/19/UE relativa a los aparatos eléctricos y electrónicos usados (Residuos de aparatos eléctricos y electrónicos RAEE). La directiva proporciona el marco general válido en todo el ámbito de la Unión Europea para la retirada y la reutilización de los residuos de los aparatos eléctricos y electrónicos. Infórmese sobre las vías de eliminación actuales en su distribuidor.

## Garantía

Bosch se compromete a reparar o reponer de forma gratuita durante un período de 24 meses, a partir de la fecha de compra por el usuario final, las piezas cuyo defecto o falta de funcionamiento obedezca a causas de fabricación, así como la mano de obra necesaria para su reparación, siempre y cuando el aparato sea llevado por el usuario al taller del Servicio Técnico Autorizado por Bosch.

En el caso de que el usuario solicitara la visita del Técnico Autorizado a su domicilio para la reparación del aparato, estará obligado el usuario a pagar los gastos del desplazamiento.

Esta garantía no incluye: lámparas, cristales, plásticos, ni piezas estéticas, reclamadas después del primer uso, ni averías producidas por causas ajenas a la fabricación o por uso no doméstico. Igualmente no están amparadas por esta garantía las averías o falta de funcionamiento producidas por causas no imputables al aparato (manejo inadecuado del mismo, limpiezas, voltajes e instalación incorrecta) o falta de seguimiento de las instrucciones de funcionamiento y mantenimiento que para cada aparato se incluyen en el folleto de instrucciones.

Para la efectividad de esta garantía es imprescindible acreditar por parte del usuario y ante el Servicio Autorizado de Bosch, la fecha de adquisición mediante la correspondiente FACTURA DE COMPRA que el usuario acompañará con el aparato cuando ante la eventualidad de una avería lo tenga que llevar al Taller Autorizado.

La intervención en el aparato por personal ajeno al Servicio Técnico Autorizado por Bosch, significa la pérdida de garantía. **GUARDE POR TANTO LA FACTURA DE COMPRA.**

Todos nuestros técnicos van provistos del correspondiente carnet avalado por ANFEL (Asociación Nacional de Fabricantes de Electrodomésticos) que le acredita como Servicio Autorizado de Bosch.

Reservado el derecho a cambios y modificaciones sin previo aviso.

---

## Utilização correta

**Leia atentamente o manual de instruções, proceda em conformidade e guarde-o! Se o aparelho mudar de proprietário, estas instruções devem acompanhá-lo.**

A não observância das indicações sobre a utilização correta do aparelho exclui uma responsabilidade do fabricante por danos daí resultantes.

Este aparelho destina-se exclusivamente a uso privado e doméstico. Utilizar o aparelho somente para as quantidades e tempos de utilização normais no uso doméstico.

Este aparelho é adequado para misturar alimentos líquidos ou meio consistentes, para triturar/picar fruta crua e legumes, para passar alimentos cozinhados e para triturar alimentos ultracongelados (p. ex., fruta) ou cubos de gelo. O aparelho não pode ser utilizado para processar outros tipos de objetos ou substâncias. Este aparelho pode ser utilizado por pessoas com capacidades físicas, sensoriais ou mentais limitadas ou com falta de experiência e/ou conhecimentos, desde que supervisionadas ou informadas sobre como trabalhar com o aparelho de forma segura e instruídas sobre os perigos inerentes. O aparelho e o cabo elétrico devem ser mantidos fora do alcance de crianças. As crianças não podem brincar com o aparelho. As crianças não podem efetuar a limpeza e manutenção do aparelho.

---

## Avisos de segurança

### Perigo de choque elétrico e de incêndio!

Utilizar o aparelho apenas em espaços interiores à temperatura ambiente e até 2000 m acima do nível do mar. Ligar e utilizar o aparelho apenas de acordo com as indicações da chapa de características. Utilizar o aparelho somente se o cabo de alimentação ou o próprio aparelho não apresentarem quaisquer danos. Reparações no aparelho como, p. ex., a substituição de um cabo elétrico danificado, só podem ser efetuadas pelo nosso Serviço de Assistência Técnica, para se evitarem situações de perigo. Não permitir que o cabo de alimentação toque em peças quentes nem o puxar sobre arestas vivas. Não colocar o aparelho nem os acessórios sobre ou na proximidade de superfícies quentes, como, por exemplo, placas de fogão. Nunca mergulhar o aparelho base em água ou lavar na máquina de loiça. Nunca utilizar aparelhos de limpeza a vapor. Não utilizar o aparelho com as mãos húmidas ou molhadas. Desligar o aparelho da corrente após cada utilização, sempre que fique sem vigilância, antes de se montar, desmontar ou limpar, e em caso de anomalia.

**⚠ Perigo de ferimentos!**

Vigiar sempre o aparelho durante o funcionamento! Não utilizar o aparelho em vazio. Nunca deixar o aparelho ligado durante mais tempo do que o necessário para a preparação dos alimentos. Imediatamente após utilizar o aparelho, aguardar até que o acionamento esteja completamente imobilizado. Depois do aparelho desligado, a lâmina ainda gira durante algum tempo. Antes de se trocar peças acessórias ou opcionais que se movimentam durante o funcionamento, tem de se desligar o aparelho e retirar a ficha da corrente. Nunca inserir a mão no copo misturador montado. Trabalhar sempre com o misturador completamente montado! Este aparelho só pode ser utilizado com peças e acessórios originais. Não preparar alimentos quentes (>50 °C) no copo misturador de plástico. Cuidado ao manusear as lâminas afiadas durante o esvaziamento do recipiente e durante a limpeza.

**⚠ Perigo de queimaduras!**

Ao preparar produtos quentes com o copo misturador de vidro, verifica-se uma passagem de vapor através da abertura de enchimento para a tampa. Durante o trabalho, segurar na tampa com uma das mãos, sem tocar na abertura de enchimento!

**⚠ Importante!**

Os copos misturadores não são adequados para utilização no micro-ondas. É impreterível limpar cuidadosamente o aparelho após cada utilização ou após um longo período de não utilização, conforme descrito. → “*Conservação e limpeza diária*” ver página 66

Muitos parabéns por ter comprado um novo aparelho da marca Bosch. Na nossa página da Internet poderá encontrar mais informações sobre os nossos produtos.

**Índice**

Utilização correta.....	63
Avisos de segurança .....	63
Panorâmica do aparelho .....	65
Copo misturador .....	65
Antes da primeira utilização .....	65
Utilização .....	66
Conservação e limpeza diária .....	66
Sistemas de segurança .....	67
Ajuda em caso de anomalia .....	67
Receitas.....	67
Eliminação do aparelho.....	68
Garantia.....	68



## Panorâmica do aparelho

→ Fig. **A**

### 1 Aparelho base/bloco do motor

- a Botões  
 I = Rotação baixa  
 II = Rotação alta

- b Acionamento  
 c Cabo elétrico

### 2 Adaptador da lâmina com lâmina de mistura

### 3 Copo misturador de transporte\*

- a Recipiente de Tritan   
 b Escala com marcação “max”  
 c Tampa com abertura de beber  
 d Tampa para beber

### 4 Copo misturador triturador\*

- a Recipiente de Tritan   
 b Escala com marcação “max”  
 c Tampa com abertura de beber  
 d Tampa de enroskar

\* conforme o modelo

Se um acessório não estiver incluído no fornecimento, é possível encomendá-lo através do Serviço de Assistência Técnica:

Acessórios	Ref. <sup>a</sup>
<b>Copo misturador de transporte</b>	
preto	12012850
branco	12012851
cinzento-escuro	12012853
<b>Copo misturador triturador*</b>	
preto	12012855
branco	12012857

Com o copo misturador triturador, aproveitará todo o rendimento do aparelho. Observar as quantidades e os tempos máximos! → Fig. **B**

## Copo misturador

**Nota:** O copo misturador de transporte e o copo misturador triturador são de Tritan. Tritan é um plástico inquebrável, inodoro e sem sabor.

Os copos misturadores (dependendo do modelo) são adequados para diversas utilizações:

Utilização	Copo misturador	
		
Misturar e bater líquidos	✓	✓
Triturar e picar ervas aromáticas, fruta crua, legumes, cebolas, amendoins, nozes, queijo parmesão e chocolate	✓	✓
Triturar e misturar cubos de gelo e fruta congelada	✓	✓
Misturar sumos de fruta e outras bebidas	✓	✓

### Importante!

Observar as quantidades e os tempos máximos! → Fig. **B**

## Antes da primeira utilização

Antes de poder utilizar o novo aparelho, tem de o desembalar por completo, limpar e testar.

### Atenção!

Nunca coloque um aparelho em funcionamento caso se encontre danificado!

- Retire da embalagem o aparelho base e todos os acessórios.
- Remova o material de embalagem existente.
- Verificar se foram fornecidas todas as peças e se estas não apresentam danos visíveis. → Fig. **A**
- Antes da primeira utilização, limpe bem e seque todas as peças. → “Conservação e limpeza diária” ver página 66

## Utilização

### **⚠ Perigo de ferimentos!**

- Só ligar a ficha à tomada quando estiverem concluídos todos os preparativos para o trabalho com o aparelho e os acessórios necessários estiverem corretamente montados e ligados ao aparelho base.
- Não preparar alimentos quentes (>50 °C) no copo misturador de plástico.
- Manusear cuidadosamente o adaptador da lâmina e não agarrar na lâmina de mistura. → **Fig. E**
- Colocar o aparelho base sobre uma superfície de trabalho estável e horizontal.
- Desenrolar completamente o cabo elétrico.

### **Trabalhar com o copo misturador de transporte ou o copo misturador triturador**

#### → **Fig. C**

1. Colocar os ingredientes desejados no copo misturador.
2. Segurar o adaptador da lâmina no anel de plástico e colocá-lo no copo misturador com a lâmina de mistura virada para a frente. Rodar o adaptador da lâmina em sentido contrário ao dos ponteiros do relógio até se ouvir o som de encaixe.
3. Virar o copo misturador.
4. Colocar o copo misturador no encaixe correspondente no bloco do motor e rodar no sentido dos ponteiros do relógio até se ouvir o som de encaixe.
5. Ligar a ficha à tomada.
6. Segurar o copo misturador com uma das mãos. Manter o botão **I** ou **II** premido até se obter a consistência pretendida.
7. Soltar o botão e aguardar até o aparelho ficar imobilizado. Retirar a ficha da tomada.
8. Rodar o copo misturador em sentido contrário ao dos ponteiros do relógio e desmontá-lo.

9. Virar o copo misturador.

10. Rodar o adaptador da lâmina no sentido dos ponteiros do relógio e desmontá-lo.

### **Atenção!**

Nunca pousar o adaptador da lâmina com a lâmina virada para baixo. A lâmina pode ser danificada e a superfície de contacto riscada. → **Fig. E**

11. Tapar o copo com a tampa.

12. Para despejar ou beber o conteúdo, desenroscar e retirar a tampa de enroscar ou abrir a tampa para beber.

Limpar todos os componentes. → *“Conservação e limpeza diária” ver página 66*

## Conservação e limpeza diária

O aparelho e as peças de acessórios utilizadas têm de ser bem limpos após cada utilização.

### **⚠ Perigo de choque elétrico!**

- Antes da limpeza, desligar a ficha da tomada.
- Nunca mergulhar o aparelho base em líquidos nem lavá-lo na máquina de lavar loiça.
- Não utilizar aparelhos de limpeza a vapor.

### **⚠ Perigo de ferimentos!**

Não tocar na lâmina de mistura com as mãos desprotegidas.

### **Atenção!**

- Não utilize detergentes que contenham álcool ou álcool etílico.
- Não utilizar objetos cortantes, pontiagudos ou metálicos.
- Não utilizar panos ou detergentes abrasivos.

**Notas:**

- O melhor é limpar as peças imediatamente após a sua utilização. Assim, os resíduos não secam e o plástico não é atacado (p. ex. através de óleos destilados existentes nos condimentos).
- Deitar um pouco de água com detergente no copo misturador vazio e premir o botão **II** durante alguns segundos.
- Ao preparar, p. ex., cenoura, podem surgir manchas nos componentes de plástico, que podem ser eliminadas com algumas gotas de óleo alimentar.

Para saber como lavar cada uma das peças, consultar a **figura D**.

**Aparelho base**

Limpar o aparelho base com um pano macio humedecido e secar.

**Suporte de lâmina**

Retirar o vedante antes da limpeza. Lavar o suporte de lâmina apenas sob água corrente com uma escova. Não deixar dentro de água! → **Fig. E**

**Copo misturador e tampa**

Lavar o copo misturador e as peças individuais com uma solução à base de detergente e um pano macio ou uma esponja ou lavá-los na máquina de lavar loiça.

**Sistemas de segurança****Proteção de ligação/sistema automático de corte**

Só é possível ligar e utilizar o aparelho, se o copo misturador estiver bem apertado até ao batente. O aparelho desliga-se automaticamente, se o copo misturador se desapertar. → “Ajuda em caso de anomalia” ver página 67

**Ajuda em caso de anomalia****⚠ Perigo de ferimentos!**

Antes de tentar eliminar qualquer anomalia, desligar a ficha da tomada.

**Avaria**

O aparelho não liga ou desliga durante o funcionamento. O anel luminoso (dependendo do modelo) não se acende.

**Causa possível**

O copo misturador não está colocado corretamente ou desapertou-se.

**Solução**

- Soltar o botão. Retirar a ficha da tomada.
- Colocar corretamente o copo misturador e apertar até se ouvir o som de encaixe.
- Ligar a ficha à tomada. Premir de novo o botão **I** ou **II** para verificar o funcionamento.

**Nota importante**

Se não for possível eliminar a anomalia, contactar o Serviço de Assistência Técnica. → *Dados de contacto no final das instruções*

**Receitas****Notas:**

- Misturar primeiro os ingredientes sólidos com metade do líquido e adicionar depois o líquido restante.
- Escolher o copo misturador adequado para a receita.
- Observar as quantidades e os tempos máximos! → **Fig. F**

**Smoothie**

- 1 banana (aprox. 100 g)
- 4 g de gengibre vermelho fresco
- 100 g de iogurte
- 30 g de mel
- 100 ml de leite
- Descascar a banana e o gengibre e partir em pedaços.
- Deitar todos ingredientes no copo misturador de transporte.
- Misturar durante 1 minuto na fase **II**.



## Bebida energética

- 240 g de leite magro
- ½ banana (aprox. 50 g)
- 30 g de açúcar
- 20 g de cacau em pó
- Cortar a banana aos pedaços e congelar durante a noite.
- Deitar todos ingredientes no copo misturador.
- Misturar durante 1 minuto na fase II.



## Cocktail para desportistas

- 150 g de laranjas
- 50 g de limão
- 1 cl. de chá de açúcar ou de mel
- 125 ml de sumo de maçã
- 125 ml de água mineral
- Descascar e partir as laranjas e os limões em pedaços e retirar as pevides.
- Deitar todos ingredientes no copo misturador.
- Misturar durante 1 minuto na fase I.



---

## Garantia

Para este aparelho vigoram as condições de garantia publicadas pelo nosso representante no país em que o mesmo foi adquirido. O representante onde comprou o aparelho poderá dar-lhe mais pormenores sobre este assunto. Para a prestação de qualquer serviço dentro da garantia é, no entanto, necessária a apresentação do documento de compra do aparelho.

Salvo alterações técnicas.

---

## Eliminação do aparelho



Eliminar a embalagem de forma ecológica. Este aparelho está marcado em conformidade com a Directiva 2012/19/UE relativa aos resíduos de equipamentos eléctricos e electrónicos (waste electrical and electronic equipment – WEEE).

A directiva estabelece o quadro para a criação de um sistema de recolha e valorização dos equipamentos usados válido em todos os Estados Membros da União Europeia.

Contactar o revendedor especializado para mais informações.

---

## Χρήση σύμφωνα με το σκοπό προορισμού

**Διαβάστε προσεκτικά τις οδηγίες χρήσης, ενεργήστε σύμφωνα με αυτές και φυλάξτε τις! Η συσκευή θα πρέπει να συνοδεύεται από τις παρούσες οδηγίες όταν παραδίδεται σε έναν άλλο χρήστη.**

Η μη τήρηση των οδηγιών για τη σωστή χρήση της συσκευής αποκλείει την ευθύνη του κατασκευαστή για ζημιές που τυχόν προκύπτουν.

Αυτή η συσκευή προορίζεται μόνο για την οικιακή χρήση και το οικιακό περιβάλλον. Χρησιμοποιείτε τη συσκευή μόνο για ποσότητες και χρόνους επεξεργασίας, συνήθεις για την οικιακή χρήση.

Αυτή η συσκευή είναι κατάλληλη για την ανάμιξη υγρών ή αντίστοιχα ρευστών τροφίμων, για το κόψιμο/τρίψιμο νωπών φρούτων και λαχανικών, για την πολτοποίηση φαγητών καθώς και για τον τεμαχισμό κατεψυγμένων τροφίμων (π.χ. φρούτων) και το θρυμματισμό παγοκύβων. Η συσκευή δεν επιτρέπεται να χρησιμοποιηθεί για την επεξεργασία άλλων ουσιών ή αντικειμένων.

Αυτή η συσκευή μπορεί να χρησιμοποιηθεί από άτομα με περιορισμένες φυσικές, αισθητήριες ή πνευματικές ικανότητες ή με ανεπαρκή εμπειρία και/ή ανεπαρκείς γνώσεις, όταν επιτηρούνται ή έχουν ενημερωθεί σχετικά με την ασφαλή χρήση της συσκευής και έχουν κατανοήσει τους πιθανούς από τη χρήση της συσκευής κινδύνους. Τα παιδιά πρέπει να κρατιούνται μακριά από τη συσκευή και το ηλεκτρικό καλώδιο σύνδεσης και δεν επιτρέπεται να χειριστούν τη συσκευή. Τα παιδιά δεν επιτρέπεται να παίζουν με τη συσκευή. Ο καθαρισμός και η συντήρηση από το χρήστη δεν επιτρέπεται να εκτελείται από παιδιά.

---

## Υποδείξεις ασφαλείας

### **⚠ Κίνδυνος ηλεκτροπληξίας και κίνδυνος πυρκαγιάς!**

Χρησιμοποιείτε τη συσκευή μόνο σε εσωτερικούς χώρους, σε θερμοκρασία δωματίου και σε υψόμετρο μέχρι 2.000 m πάνω από την επιφάνεια της θάλασσας. Συνδέετε και λειτουργείτε τη συσκευή μόνο σύμφωνα με τα στοιχεία στην πινακίδα τύπου. Χρησιμοποιείτε τη συσκευή μόνο, όταν το ηλεκτρικό καλώδιο και η συσκευή δεν παρουσιάζουν καμία ζημιά. Επισκευές στη συσκευή, όπως π.χ. η αλλαγή του κατεστραμμένου καλωδίου σύνδεσης στο δίκτυο του ρεύματος επιτρέπεται να εκτελούνται μόνο από την υπηρεσία εξυπηρέτησης πελατών, ώστε να αποφεύγονται οι κίνδυνοι. Μην φέρετε το ηλεκτρικό καλώδιο σε επαφή με καυτά αντικείμενα ή μην το τραβάτε πάνω από κοφτερές ακμές. Μην τοποθετείτε τη συσκευή και τα εξαρτήματα πάνω ή κοντά σε πολύ ζεστές επιφάνειες, όπως π.χ. πλάκες εστιών.

Μη βυθίζετε ποτέ τη βασική συσκευή στο νερό ή μην την βάζετε στο πλυντήριο πιάτων. Μη χρησιμοποιήσετε κανέναν ατμοκαθαριστή. Μη χρησιμοποιείτε τη συσκευή με βρεγμένα χέρια.

Η συσκευή μετά από κάθε χρήση, σε περίπτωση μη επιτήρησης, πριν από τη συναρμολόγηση, την αποσυναρμολόγηση ή τον καθαρισμό και σε περίπτωση σφάλματος πρέπει να αποσυνδέεται πάντοτε από το δίκτυο του ρεύματος.

### **⚠ Κίνδυνος τραυματισμού!**

Παρακολουθείτε πάντοτε τη συσκευή κατά τη διάρκεια της λειτουργίας! Μη λειτουργείτε τη συσκευή χωρίς τρόφιμα (κενή λειτουργία). Μην αφήνετε τη συσκευή ποτέ ενεργοποιημένη για περισσότερο χρόνο, από αυτόν που είναι απαραίτητος για την επεξεργασία των τροφίμων. Μετά την άμεση χρήση της συσκευής περιμένετε την ακινητοποίηση του μηχανισμού κίνησης. Μετά την απενεργοποίηση το μαχαίρι εξακολουθεί να δουλεύει ακόμη για σύντομο διάστημα. Πριν την αλλαγή εξαρτημάτων ή προσαρτημάτων, τα οποία κινούνται κατά τη λειτουργία, η συσκευή πρέπει να απενεργοποιηθεί και να αποσυνδεθεί από το δίκτυο του ρεύματος. Μην πιάνετε ποτέ μέσα στο τοποθετημένο δοχείο ανάμειξης. Δουλεύετε πάντοτε με πλήρως συναρμολογημένο μίξερ! Χρησιμοποιείτε τη συσκευή μόνο με γνήσια εξάρτημα και προσαρτήματα. Μην επεξεργάζεστε καυτά τρόφιμα (>50 °C) στο πλαστικό δοχείο ανάμειξης. Προσοχή κατά την εργασία με τα κοφτερά μαχαίρια, κατά το άδειασμα του δοχείου και κατά τον καθαρισμό.

### **⚠ Κίνδυνος εγκαυμάτων!**

Κατά την επεξεργασία καυτών αναμειγνυόμενων υλικών με το γυάλινο δοχείο ανάμειξης εξέρχεται ατμός μέσα από το άνοιγμα συμπλήρωσης στο καπάκι. Κατά τη διάρκεια της εργασίας κρατάτε πάντοτε το καπάκι με το ένα χέρι. Ταυτόχρονα μην πιάνετε πάνω από το άνοιγμα συμπλήρωσης υλικών!

### **⚠ Σημαντικό!**

Τα δοχεία ανάμειξης δεν είναι κατάλληλα για τη χρήση στο φούρνο μικροκυμάτων.

Μετά από κάθε χρήση ή σε περίπτωση μη χρήσης για μεγαλύτερο χρονικό διάστημα καθαρίζετε οπωσδήποτε τη συσκευή, όπως περιγράφεται. → «Φροντίδα και καθημερινός καθαρισμός» βλέπε στη σελίδα 73

**Συγχαρητήρια για την αγορά της νέας σας συσκευής από τον Οίκο Bosch. Περαιτέρω πληροφορίες σχετικά με τα προϊόντα μας θα βρείτε στην ιστοσελίδα μας.**

## Περιεχόμενα

Χρήση σύμφωνα με το σκοπό προορισμού.....	69
Υποδείξεις ασφαλείας .....	69
Με μια ματιά .....	71
Δοχείο ανάμειξης.....	71
Πριν την πρώτη χρήση.....	72
Χρήση.....	72
Φροντίδα και καθημερινός καθαρισμός .....	73
Συστήματα ασφαλείας.....	73
Αντιμετώπιση βλαβών.....	73
Συνταγές.....	74
Απόσυρση.....	74

## Με μια ματιά

→ **Εικ. 1**

### 1 Βασική συσκευή / Σώμα κινητήρα

- a Πλήκτρα ενεργοποίησης  
**I** = Χαμηλός αριθμός στροφών εργασίας  
**II** = Υψηλός αριθμός στροφών εργασίας
- b Μηχανισμός κίνησης
- c Ηλεκτρικό καλώδιο

### 2 Ένθετο μαχαιριών με μαχαίρι ανάμειξης

### 3 Δοχείο ανάμειξης «To-Go»\*

- a Δοχείο από Tritan
- b Κλίμακα με μαρκάρισμα «max»
- c Καπάκι με άνοιγμα πόσης
- d Καπάκι πόσης



### 4 Δοχείο ανάμειξης κόφτη\*

- a Δοχείο από Tritan
- b Κλίμακα με μαρκάρισμα «max»
- c Καπάκι με άνοιγμα πόσης
- d Βιδωτό καπάκι



\* Ανάλογα το μοντέλο

Σε περίπτωση που ένα εξάρτημα δεν περιλαμβάνεται στα υλικά παράδοσης, μπορεί αυτό να παραγγελθεί μέσω της υπηρεσίας εξυπηρέτησης πελατών:

Εξάρτηματα	Αριθ. παραγγελίας
<b>Δοχείο ανάμειξης «To-Go»</b>	
μαύρο	12012850
άσπρο	12012851
σκούρο γκρι	12012853
<b>Δοχείο ανάμειξης κόφτη*</b>	
μαύρο	12012855
άσπρο	12012857

Με το δοχείο ανάμειξης κόφτη εκμεταλλεύεστε την πλήρη ισχύ της συσκευής. Προσέξτε τις μέγιστες ποσότητες και χρόνους παρασκευής! → **Εικ. 13**

## Δοχείο ανάμειξης

**Υπόδειξη:** Το δοχείο ανάμειξης «To-Go» και το δοχείο ανάμειξης κόφτη είναι κατασκευασμένα από Tritan. Το Tritan είναι ένα ασφαλές από θραύση, άγευστο και άοσμο συνθετικό υλικό.

Τα δοχεία ανάμειξης (ανάλογα το μοντέλο) είναι κατάλληλα για διάφορες εφαρμογές:

Χρήση	Δοχείο ανάμειξης	
Ανάμειξη και άφρισμα υγρών	✓	✓
Θρυμματισμός και τεμαχισμός αρωματικών φυτών, ακατέργαστων φρούτων, λαχανικών, κρεμμυδιών, αράπικων φιστικιών, καρυδιών, παρμεζάνας και σοκολάτας	✓	✓
Θρυμματισμός και ανάμειξη παγόκυβων και κατεψυγμένων φρούτων	✓	✓
Ανάμειξη χυμών φρούτων και άλλων ποτών	✓	✓

## Σημαντικό!

Προσέξτε τις μέγιστες ποσότητες και χρόνους παρασκευής! → **Εικ. 13**

## Πριν την πρώτη χρήση

Προτού να μπορεί να χρησιμοποιηθεί η νέα συσκευή, πρέπει πρώτα να ξεπακαριστεί εντελώς, να καθαριστεί και να ελεγχθεί.

### Προσοχή!

Μη θέσετε σε λειτουργία ποτέ μια συσκευή που έχει βλάβη!

- Αφαιρέστε τη βασική συσκευή και όλα τα εξαρτήματα από τη συσκευασία.
- Απομακρύνετε τα υπάρχοντα υλικά συσκευασίας.
- Ελέγξτε όλα τα εξαρτήματα για πληρότητα και εμφανείς ζημιές.  
→ **Εικ. 14**
- Πριν την πρώτη χρήση καθαρίστε προσεκτικά όλα τα μέρη και στεγνώστε τα. → «Φροντίδα και καθημερινός καθαρισμός» βλέπε στη σελίδα 73

## Χρήση

### ⚠ Κίνδυνος τραυματισμού!

- Τοποθετήστε το φιν στην πρίζα του ρεύματος, αφού πρώτα ολοκληρωθούν όλες οι προετοιμασίες για την εργασία με τη συσκευή και τα απαραίτητα προσαρτήματα είναι σωστά συναρμολογημένα και συνδεδεμένα με τη βασική συσκευή.
- Μην επεξεργάζεστε καυτά τρόφιμα (>50 °C) στο πλαστικό δοχείο ανάμειξης.
- Χρησιμοποιείτε το ένθετο μαχαιριών προσεκτικά και μην απλώνετε τα χέρια σας στο μαχαίρι ανάμειξης. → **Εικ. 13**
- Τοποθετήστε τη βασική συσκευή πάνω σε μια σταθερή, οριζόντια επιφάνεια εργασίας.
- Ξετυλίξτε εντελώς το ηλεκτρικό καλώδιο.

## Εργασία με το δοχείο ανάμειξης «To-Go» ή το δοχείο ανάμειξης κόφτη

### → Εικ. 15

1. Προσθέστε τα επιθυμητά υλικά στο δοχείο ανάμειξης.
2. Κρατήστε σταθερά το ένθετο μαχαιριών από τον πλαστικό δακτύλιο και τοποθετήστε το με το μαχαίρι ανάμειξης προς τα εμπρός στο δοχείο ανάμειξης. Γυρίστε το ένθετο μαχαιριών στη φορά των δεικτών του ρολογιού, μέχρι να ασφαλίσει με το χαρακτηριστικό ήχο.
3. Αναποδογυρίστε το δοχείο ανάμειξης.
4. Τοποθετήστε το δοχείο ανάμειξης στις αντίστοιχες εγκοπές στο σώμα του κινητήρα και γυρίστε το προς τη φορά των δεικτών του ρολογιού, μέχρι να ασφαλίσει με το χαρακτηριστικό ήχο.
5. Συνδέστε το φιν στην πρίζα.
6. Κρατήστε σταθερά το δοχείο ανάμειξης με το ένα χέρι. Κρατήστε το πλήκτρο **I** ή **II** πατημένο τόσο, μέχρι να επιτευχθεί η επιθυμητή συνεκτικότητα.
7. Αφήστε το πλήκτρο ελεύθερο και περιμένετε την ακινητοποίηση της συσκευής. Αποσυνδέστε το φιν.
8. Γυρίστε το δοχείο ανάμειξης αντίθετα στη φορά των δεικτών του ρολογιού και αφαιρέστε το.
9. Αναποδογυρίστε το δοχείο ανάμειξης.
10. Γυρίστε το ένθετο μαχαιριών προς τη φορά των δεικτών του ρολογιού και αφαιρέστε το.

### Προσοχή!

Μην αναποθετέτε ποτέ το ένθετο μαχαιριών με το μαχαίρι προς τα κάτω. Το μαχαίρι μπορεί να υποστεί ζημιά και η επιφάνεια εργασίας να γρατσουπιστεί. → **Εικ. 13**

11. Κλείστε το δοχείο με το καπάκι.
12. Για λήψη ή πόση ξεβιδώστε το βιδωτό καπάκι και αφαιρέστε το ή σηκώστε το καπάκι πόσης.

Καθαρίστε όλα τα εξαρτήματα. → «Φροντίδα και καθημερινός καθαρισμός» βλέπε στη σελίδα 73



## Φροντίδα και καθημερινός καθαρισμός

Η συσκευή και τα χρησιμοποιούμενα εξαρτήματα πρέπει να καθαρίζονται προσεκτικά μετά από κάθε χρήση.

### ⚠ Κίνδυνος ηλεκτροπληξίας!

- Πριν τον καθαρισμό αποσυνδέστε το φως από την πρίζα.
- Μη βυθίζετε ποτέ τη βασική συσκευή σε υγρά και μην την καθαρίζετε στο πλυντήριο των πιάτων.
- Μη χρησιμοποιήσετε ατμοκαθαριστή.

### ⚠ Κίνδυνος τραυματισμού!

Μην ακουμπήσετε ποτέ το μαχαίρι ανάμειξης με γυμνά χέρια.

### Προσοχή!

- Μην χρησιμοποιείτε καθαριστικά που περιέχουν αλκοόλη ή οινόπνευμα.
- Μη χρησιμοποιήσετε κανένα κοφτερό, αιχμηρό ή μεταλλικό αντικείμενο.
- Μη χρησιμοποιείτε σκληρά πανιά ή τραχιά υλικά καθαρισμού.

### Υποδείξεις:

- Καθαρίζετε τα εξαρτήματα καλύτερα αμέσως μετά τη χρήση. Έτσι δεν ξηραίνονται τα υπολείμματα και δε φθείρεται το πλαστικό (π.χ. από αιθέρια έλαια στα μπαχαρικά).
- Βάλτε λίγο νερό με απορρυπαντικό πιάτων στο άδειο δοχείο ανάμειξης και πατήστε για λίγα δευτερόλεπτα το πλήκτρο II.
- Κατά την επεξεργασία π.χ. Τα καρότα μπορούν να προκαλέσουν αλλαγές στο χρώμα στα πλαστικά μέρη, που μπορούν να απομακρυνθούν με μερικές σταγόνες από λάδι φαγητού.

Στην **Εικ. D** θα βρείτε μια συνοπτική παρουσίαση σχετικά με πώς πρέπει να καθαρίζονται τα επμέρους μέρη.

## Βασική συσκευή

Σκουπίστε τη βασική συσκευή με ένα μαλακό, βρεγμένο πανί και στεγνώστε την.

## Στήριγμα του μαχαιριού

Πριν από τον καθαρισμό αφαιρέστε τη στεγανοποίηση. Καθαρίζετε το στήριγμα του μαχαιριού μόνο κάτω από τρεχούμενο νερό με μια βούρτσα. Μην το αφήνετε μέσα σε νερό! → **Εικ. E**

## Δοχείο ανάμειξης και καπάκι

Καθαρίζετε τα δοχεία ανάμειξης και τα ξεχωριστά εξαρτήματα με διάλυμα απορρυπαντικού πιάτων και ένα μαλακό πανί ή σφουγγάρι ή στο πλυντήριο των πιάτων.

## Συστήματα ασφαλείας

### Ασφάλεια ενεργοποίησης / Σύστημα αυτόματης απενεργοποίησης

Η ενεργοποίηση και ο χειρισμός της συσκευής μπορεί να γίνει μόνο, όταν το δοχείο ανάμειξης έχει περιστραφεί σφιχτά μέχρι τέρμα. Η συσκευή απενεργοποιείται αυτόματα, όταν το δοχείο ανάμειξης χαλαρώσει. → «Αντιμετώπιση βλαβών» βλέπε στη σελίδα 73

## Αντιμετώπιση βλαβών

### ⚠ Κίνδυνος τραυματισμού!

Πριν την αντιμετώπιση μιας βλάβης τραβήξτε το φως από την πρίζα.

### Βλάβη

Η συσκευή δεν ξεκινά ή απενεργοποιείται κατά τη διάρκεια της χρήσης. Ο φωτεινός δακτύλιος (ανάλογα το μοντέλο) δεν ανάβει.

### Πιθανή αιτία

Το δοχείο ανάμειξης δεν είναι σωστά τοποθετημένο ή έχει λυθεί.

### Αντιμετώπιση

- Αφήστε το πλήκτρο ελεύθερο. Αποσυνδέστε το φως.
- Τοποθετήστε το δοχείο ανάμειξης σωστά και γυρίστε το σφιχτά, μέχρι να ασφαλίσει με το χαρακτηριστικό ήχο.
- Συνδέστε το φως στην πρίζα. Πατήστε εκ νέου το πλήκτρο I ή II, για να ελέγξετε τη λειτουργία.

## Σημαντική υποδειξη

Σε περίπτωση που δεν μπορεί να αντιμετωπιστεί έτσι η βλάβη, απευθυνθείτε στην υπηρεσία εξυπηρέτησης πελατών.

→ Στοιχεία επικοινωνίας στο τέλος του εγχειριδίου οδηγίων

## Συνταγές

### Υποδείξεις:

- Αναμείξτε τα στερεά υλικά πρώτα με τη μισή ποσότητα υγρού και μετά προσθέστε το υπόλοιπο υγρό.
- Ανάλογα με τη συνταγή επιλέξτε το κατάλληλο δοχείο ανάμειξης.
- Προσέξτε τις μέγιστες ποσότητες και χρόνους παρασκευής! → **Εικ. I**

### Σμουθί

- 1 μπανάνα (περίπου 100 γρ.)
- 4 γρ. φρέσκο κόκκινο τζίντζερ (πιπερόριζα)
- 100 γρ. γιαούρτι
- 30 γρ. μέλι
- 100 ml γάλα
- Καθαρίστε την μπανάνα και το τζίντζερ (πιπερόριζα) και κόψτε τα σε κομμάτια.
- Βάλτε όλα τα υλικά της συνταγής στο δοχείο ανάμειξης «To-Go».
- Αναμείξτε 1 λεπτό στη βαθμίδα II.

### Ενεργειακό ποτό

- 240 γρ. γάλα φτωχό σε λιπαρά
- ½ μπανάνα (περίπου 50 γρ.)
- 30 γρ. ζάχαρη
- 20 γρ. σκόνη κακάο
- Κόψτε την μπανάνα σε κομμάτια και καταψύξτε την όλη τη νύχτα.
- Βάλτε όλα τα υλικά της συνταγής στο δοχείο ανάμειξης.
- Αναμείξτε 1 λεπτό στη βαθμίδα II.

## Κοκτέιλ αθλητών

- 150 γρ. πορτοκάλι
- 50 γρ. λεμόνι
- 1 κουταλάκι ζάχαρη ή μέλι
- 125 ml χυμός μήλου
- 125 ml μεταλλικό νερό
- Καθαρίστε τα πορτοκάλια και τα λεμόνια, κόψτε το σε κομμάτια και αφαιρέστε τα κουκούτσια.
- Βάλτε όλα τα υλικά της συνταγής στο δοχείο ανάμειξης.
- Αναμείξτε 1 λεπτό στη βαθμίδα I.

## Απόσυρση



Απορρίψτε τη συσκευασία με τρόπο φιλικό προς το περιβάλλον. Αυτή η συσκευή χαρακτηρίζεται σύμφωνα με την ευρωπαϊκή οδηγία 2012/19/ΕΕ περί ηλεκτρικών και ηλεκτρονικών συσκευών (waste electrical and electronic equipment – WEEE). Η οδηγία προκαθορίζει τα πλαίσια για μια απόσυρση και αξιοποίηση των παλιών συσκευών με ισχύ σ' όλη την ΕΕ. Για τους τρόπους αποκομιδής που ισχύουν επί του παρόντος, θα σας ενημερώσει ο ειδικός έμπορος.

Με επιφύλαξη για τις όποιες αλλαγές.

# Όροι Εγγύησης

1. Η εγγύηση καλής λειτουργίας των προϊόντων μας παρέχεται για χρονικό διάστημα είκοσι τεσσάρων (24) μηνών από την ημερομηνία της πρώτης αγοράς που αναγράφεται στη θεωρημένη απόδειξη αγοράς. Για την παροχή της εγγύησης απαιτείται η επίδειξη της θεωρημένης απόδειξης αγοράς στην οποία αναγράφεται ο τύπος και το μοντέλο του προϊόντος.
2. Η εταιρεία μέσα στα ανωτέρω χρονικά όρια, σε περίπτωση πλημμελούς λειτουργίας της συσκευής, αναλαμβάνει την υποχρέωση της επαναφοράς της σε ομαλή λειτουργία και της αντικατάστασης κάθε τυχόν ελαττωματικού μέρους (πλην των αναλώσιμων και των ευπαθών, όπως τα γυάλινα, λαμπτήρες κλπ.). Απαραίτητη προϋπόθεση για να ισχύει η εγγύηση είναι η μη λειτουργία της συσκευής να προέρχεται από την πλημμελή κατασκευή της και όχι επί παραδείγματι από κακή χρήση, λανθασμένη εγκατάσταση, μη τήρηση των οδηγιών χρήσης της συσκευής, ακατάλληλη συντήρηση από πρόσωπα μη εξουσιοδοτημένα από την BSH Οικιακές Συσκευές Α.Β.Ε. ή από εξωγενείς παράγοντες όπως διακοπές ηλεκτρικού ρεύματος ή διαφοροποίησης της τάσης κλπ.
3. Στην περίπτωση που το προϊόν δεν λειτουργεί σωστά λόγω της κατασκευής του και εφόσον η πλημμελής λειτουργία εκδηλώθηκε κατά την περίοδο εγγύησης, η μονάδα Σέρβις (ή το εξουσιοδοτημένο συνεργείο) της BSH Οικιακές Συσκευές Α.Β.Ε. θα το επισκευάσει με σκοπό τη χρήση για την οποία κατασκευάστηκε, χωρίς να υπέρξει χρέωση για ανταλλακτικά ή την εργασία.
4. Δεν καλύπτονται από την εγγύηση οι κίνδυνοι που σχετίζονται με τη μεταφορά του προϊόντος προς επίσκεψη στον μεταπωλητή ή προς την μονάδα Σέρβις (ή προς το Εξουσιοδοτημένο Συνεργείο) της BSH Οικιακές Συσκευές Α.Β.Ε. εφόσον δεν πραγματοποιούνται από την BSH Οικιακές Συσκευές Α.Β.Ε. ή από εξουσιοδοτημένο απ' αυτήν πρόσωπο.
5. Όλες οι επισκευές της εγγύησης πρέπει να γίνονται από το Εξουσιοδοτημένο Σέρβις (ή το εξουσιοδοτημένο συνεργείο) της BSH Οικιακές Συσκευές Α.Β.Ε.
6. Η εγγύηση δεν καλύπτει κανένα προϊόν που χρησιμοποιείται πέραν των προδιαγραφών για τις οποίες κατασκευάστηκε (π.χ. οικιακή χρήση).
7. Η εγγύηση καλής λειτουργίας που παρέχεται από τον κατασκευαστή παύει αν αποκολληθούν, αλλοιωθούν ή τροποποιηθούν με οποιοδήποτε τρόπο οι ταινίες ασφαλείας ή οι ειδικές διακριτικές αυτοκόλλητες ετικέτες επί των οποίων αναγράφεται ο αριθμός σειράς ή η ημερομηνία αγοράς.
8. Η εγγύηση δεν καλύπτει:
  - Επισκευές, μετατροπές ή καθαρισμούς που έλαβαν χώρα σε κέντρο Σέρβις μη εξουσιοδοτημένο από την BSH Οικιακές Συσκευές Α.Β.Ε.
  - Λάθος χρήση, υπερβολική χρήση, χειρισμό ή λειτουργία του προϊόντος κατά τρόπο μη σύμφωνο με τις οδηγίες που περιέχονται στα εγχειρίδια χρήσης και/ή στα σχετικά έγγραφα χρήσης, συμπεριλαμβανομένων της πλημμελούς φύλαξης της συσκευής, της πτώσης της συσκευής κλπ.
  - Προϊόντα με δυσανάγνωστο αριθμό σειράς.
  - Ζημιές που προκαλούνται ενδεικτικά από αστραπές, νερό ή υγρασία, φωτιά, πόλεμο, δημόσιες αναταραχές, λάθος τάσεις του δικτύου παροχής ρεύματος, ή οποιοδήποτε λόγο που είναι πέραν από τον έλεγχο του κατασκευαστή ή εξουσιοδοτημένου συνεργείου.
9. Αντικατάσταση της συσκευής γίνεται μόνο εφόσον δεν είναι δυνατή η επιδιόρθωση της κατόπιν πιστοποίησης της αδυναμίας επίσκεψης από το Εξουσιοδοτημένο Σέρβις (ή το εξουσιοδοτημένο συνεργείο) της BSH Οικιακές Συσκευές Α.Β.Ε.
10. Η κάθε επίσκεψη ή η αντικατάσταση ελαττωματικού μέρους δεν παρατείνει τον χρόνο εγγύησης του προϊόντος.
11. Εξαρτήματα και υλικά που αντικαθίστανται κατά τη διάρκεια της εγγύησης επιστρέφονται στο συνεργείο.

## **BSH Οικιακές Συσκευές Α.Β.Ε.**

17° χλμ Εθνικής οδού Αθηνών - Λαμίας & Ποταμού 20,145 64 Κηφισιά, Αθήνα

## **ΤΑ ΚΕΝΤΡΙΚΑ ΣΗΜΕΙΑ ΕΞΥΠΗΡΕΤΗΣΗΣ ΠΕΛΑΤΩΝ**

**Αθήνα** ..... 17° χλμ Εθνικής οδού Αθηνών – Λαμίας & Ποταμού 20,145 64 Κηφισιά  
**Θεσ/νίκη** ..... Οδός Χάλκης, Πατριαρχικό Πυλαίας, 570 οι Πυλαία, Τ.θ. 60017 Θέρμη  
**Πάτρα** ..... Χαραλάμπη 57. 262 24 Ψηλά Αλώνια  
**Ηράκλειο – Κρήτης** ..... Λεωφ. Εθνικής Αντιστάσεως 23 & Καλαμά, 713 06 Ηράκλειο  
**Κύπρος** ..... Αρχ. Μακαρίου Γ 39. 2407 Εγκωμη Λευκωσία, Κύπρος

**18182** ..... 24 ώρες / 7 ημέρες, τυπική χρέωση κλήσης προς εθνικά δίκτυα

## **ΠΑΝΕΛΛΑΔΙΚΟ ΤΗΛΕΦΩΝΟ ΕΞΥΠΗΡΕΤΗΣΗΣ ΠΕΛΑΤΩΝ**

## Amaca uygun kullanım

**Kullanım kılavuzunu dikkatlice okuyun, verilen bilgilere göre hareket edin ve ileride başvurmak üzere özenle saklayın! Cihazı başka birine verirken cihaz ile birlikte bu kılavuzu da teslim ediniz.**

Cihazın doğru kullanımına yönelik talimatların dikkate alınmaması nedeniyle oluşabilecek hasarlardan üretici sorumlu tutulamaz.

Bu cihaz sadece evde ve ev ortamında kullanılmak için tasarlanmıştır. Cihazı sadece evinizde hazırlayacağınız miktarlar ve süreler için kullanınız.

Bu cihaz sıvı ya da yarı katı besinlerin karıştırılması, çiğ meyve ve sebzelerin doğranması/kıyılması, besinlerin pürlenmesi ve derin dondurulmuş besinlerin (örn. meyve) veya küp buzların doğranması için uygundur. Cihaz başka cisimlerin veya maddelerin işlenmesi için kullanılmamalıdır.

Bu cihaz fiziksel, duyuşsal ya da zihinsel engeli olan ya da deneyimi ve bilgisi yetersiz olan kişiler tarafından sadece, sorumlu bir kişinin nezareti altında veya cihazın güvenli kullanımı konusunda bilgilendirilmiş olmaları ve kullanımdan kaynaklanan tehlikeleri anlamış olmaları halinde kullanılabilir. Çocuklar cihazdan ve bağlantı kablosundan uzak tutulmalıdır ve cihazı kullanmaları yasaktır. Çocuklar cihazla oynamamalıdır. Temizlik veya kullanıcı bakımı çalışmaları çocuklar tarafından gerçekleştirilmemelidir.

## Güvenlikle ilgili uyarılar

### **⚠ Elektrik çarpma tehlikesi ve yangın tehlikesi!**

Cihazı sadece normal oda sıcaklığında ve deniz seviyesinden en fazla 2000 m yükseklikte kullanınız. Cihazı kesinlikle tip etiketi üzerindeki bilgilere uygun şekilde bağlayınız ve çalıştırınız. Cihazın kendisinde veya elektrik kablosunda hasar varsa cihazı kesinlikle kullanmayınız. Her türlü tehlikenin önlenmesi amacıyla, örn. hasarlı bir elektrik bağlantı kablosunun değiştirilmesi gibi cihaz üzerinde gerçekleştirilecek tüm onarımlar sadece yetkili servisimiz tarafından yürütülmelidir. Elektrik şebekesi kablosunu sıcak parçalar ile temas ettirmeyiniz veya sivri kenarlar üzerine çekmeyiniz. Cihazı ve aksesuarlarını ocak gibi sıcak yüzeylerin üzerine veya yakınına koymayınız.

Cihazı kesinlikle suya daldırılmayınız veya bulaşık makinesinde yıkamayınız. Buharlı temizleme aleti kullanmayın. Cihazı, elleriniz nemli veya ıslak durumdayken kullanmayınız.

Cihazı her kullanımdan sonra, gözetim altında değilken, parçalarını ayırmadan, birleştirmeden ve temizlemeden önce ve acil durumlarda mutlaka elektrik şebekesinden ayırınız.

### ⚠️ Yaralanma tehlikesi!

Cihazı işletim sırasında sürekli olarak gözetim altında tutunuz! Cihazı malzemesiz çalıştırmayınız. Cihazı kesinlikle besinlerin hazırlanması için gerekli olandan uzun süre açık tutmayınız. Cihazı kullandıktan sonra, tahrik sisteminin (motor) durmasını bekleyiniz. Kapatma işleminden sonra bıçak kısa bir süre daha hareket etmeye devam eder. Cihazın kullanımı sırasında hareket eden aksesuar parçalarını veya yedek parçaları değiştirmeden önce, cihazı kapatınız ve elektrik şebekesinden ayırınız. Cihaz üzerine takılmış mikser kabının içine kesinlikle elinizi sokmayınız. Daima komple monte edilmiş mikser ile çalışınız! Cihazı sadece orijinal parçaları ile birlikte kullanınız. Plastik karıştırma kabında sıcak besinlerle (>50°C) çalışmayınız. Keskin bıçaklar ile çalışırken, kabı boşaltırken ve temizlik yaparken dikkatli olun.

### ⚠️ Yanma tehlikesi!

Cam mikser kabında sıcak malzemeler ile çalışılırken, kapaktaki malzeme ilave etme ağzından buhar çıkışı olur. Cihazı çalıştırırken kapağı daima bir eliniz ile sabit tutunuz. Bu sırada elinizi malzeme ilave etme deliğine sokmayınız! .

### ⚠️ Önemli!

Karıştırma kapları mikrodalga fırında kullanım için uygun değildir. Cihazı, her kullanımdan sonra veya cihaz uzun süre kullanılmadıysa mutlaka açıklanan şekilde iyice temizleyiniz. → “*Bakım ve günlük temizlik*” bkz. sayfa 79

Yeni bir Bosch cihazı satın aldığınız için sizi candan kutluyoruz. Ürünlerimiz hakkındaki ayrıntılı bilgileri internet sayfamızda bulabilirsiniz.

## İçindekiler

Amaca uygun kullanım .....	76
Güvenlikle ilgili uyarılar .....	76
Genel Bakış .....	78
Karıştırma kabı .....	78
İlk kullanımdan önce .....	78
Kullanım .....	79
Bakım ve günlük temizlik .....	79
Güvenlik sistemleri .....	80
Arıza durumunda yardım .....	80
Tarifler .....	80
Elden çıkartılması .....	81
Garanti .....	81

## Genel Bakış

### → Resim A

#### 1 Ana cihaz / motor bloğu

- a Açma tuşu  
I = Düşük çalışma devir sayısı  
II = Yüksek çalışma devir sayısı

b Tahrik sistemi

c Fişli kablo

#### 2 Karıştırma bıçaklı bıçak ünitesi

#### 3 Portatif karıştırma kabı \*

- a Tritan kap  
b “max” işaretli ölçek  
c İçme delikli kapak  
d İçme kapağı



#### 4 Ufalayıcı karıştırma kabı \*

- a Tritan kap  
b “max” işaretli ölçek  
c İçme delikli kapak  
d Döner kapak



\* Modele bağlı olarak

Aksesuar teslimat kapsamında yer almıyorsa müşteri hizmetlerinden sipariş edebilirsiniz:

Aksesuar	Sipariş no.
<b>Portatif karıştırma kabı</b>	
siyah	12012850
beyaz	12012851
koyu gri	12012853
<b>Ufalayıcı karıştırma kabı</b>	
siyah	12012855
beyaz	12012857

Ufalayıcı karıştırma kabı ile cihazınızın tüm gücünü ve performansını kullanmış olursunuz. Azami işleme miktarlarına ve sürelerine dikkat ediniz! → Resim B

## Karıştırma kabı

**Bilgi:** Portatif karıştırma kabı ve ufalayıcı karıştırma kabı, tritandan üretilmiştir. Tritan, kırılmaya karşı dayanıklı olan, tat ve koku özellikleri olmayan bir plastiktir.

Karıştırma kabı (modele bağlı olarak), farklı uygulamalarda kullanım için uygundur:

Kullanımı	Karıştırma kabı	
Sıvıların karıştırılması ve köpürtülmesi	✓	✓
Ot, çiğ sebze ve meyve, soğan, ceviz, fındık, parmesan ve çikolata doğranması ve ufalanması	✓	✓
Buz küplerinin ve donmuş meyvelerin ufalanması ve karıştırılması	✓	✓
Meyve sularının ve diğer içeceklerin karıştırılması	✓	✓

### Önemli!

Azami işleme miktarlarına ve sürelerine dikkat ediniz! → Resim B

## İlk kullanımdan önce

Yeni bir cihaz ilk kez kullanılmadan önce ambalajından çıkartılmalı, temizlenmeli ve kontrol edilmelidir.

### Dikkat!

Hasarlı bir cihazı kesinlikle kullanmayınız!

- Ana cihazı ve tüm aksesuar parçalarını ambalajlarından çıkartınız.
- Mevcut ambalaj malzemesi çıkartılmalıdır.
- Tüm parçaların eksiksiz olduğu ve görünür ve hasar olmadığı kontrol edilmelidir. → Resim A
- İlk kullanımdan önce tüm parçaları iyice temizleyiniz ve kurutunuz. → “Bakım ve günlük temizlik” bkz. sayfa 79

## Kullanım

### ⚠ Yaralanma tehlikesi!

- Elektrik fişini ancak cihaz ile çalışmak için tüm ön hazırlıklar sona erdikten, gerekli üniteler doğru şekilde birleştirildikten ve ana cihaza bağlandıktan sonra takınız.
- Plastik karıştırma kabında sıcak besinlerle (>50°C) çalışmayınız.
- Bıçak ünitesini dikkatlice tutunuz ve karıştırma bıçağını elinizle kavramayınız. → **Resim B**
- Ana cihazı düz ve dengeli bir çalışma yüzeyine yerleştiriniz.
- Elektrik kablosunu tamamen açınız.

### Portatif karıştırma kabı veya ufa- layıcı karıştırma kabı ile çalışma

#### → Resim C

1. İsteddiğiniz malzemeleri karıştırma kabına doldurunuz.
2. Bıçak ünitesini plastik halkadan tutunuz ve karıştırma bıçağını karıştırma kabının içine doğru yerleştiriniz. Duyulur şekilde yerine oturana kadar bıçak ünitesini saat dönüş yönünün tersine doğru çeviriniz.
3. Mikser kabını çeviriniz.
4. Karıştırma kabını motor bloğundaki ilgili girintilere yerleştiriniz ve yerine oturduğu duyulana kadar saat dönüş yönünde çeviriniz.
5. Elektrik fişini prize takınız.
6. Karıştırma kabını bir elinizle sıkı ve sabit tutunuz. İsteddiğiniz kıvamı elde edene kadar I veya II tuşunu basılı tutunuz.
7. Tuşu bırakınız ve cihazın durmasını bekleyiniz. Elektrik fişini çekiniz.
8. Karıştırma kabını saat dönüş yönünün tersine çeviriniz ve çıkartınız.
9. Mikser kabını çeviriniz.
10. Bıçak ünitesini saat dönüş yönünde çeviriniz ve cihazdan çıkartınız.

#### Dikkat!

Bıçak ünitesini kesinlikle bıçak aşağıya bakacak şekilde muhafaza etmeyiniz. Bıçak hasar görebilir ve yerleştirilen yüzey çizilebilir. → **Resim B**

11. Kabı bir kapakla kapatınız.
12. Karıştırmak veya içmek için döner kapağı çeviriniz ve çıkartınız veya içme kapağını açınız.

Tüm parçaları temizleyiniz. → “Bakım ve günlük temizlik” bkz. sayfa 79

## Bakım ve günlük temizlik

Cihaz ve kullanılan aksesuar parçaları her kullanımdan sonra iyice temizlenmelidir.

### ⚠ Elektrik çarpması tehlikesi!

- Temizlemeden önce elektrik fişini çekiniz.
- Ana cihazı kesinlikle sıvılara daldırmayınız ve bulaşık makinesinde temizlemeyiniz.
- Temizleme işlemi için buharlı temizleme cihazı kullanmayınız.

### ⚠ Yaralanma tehlikesi!

Karıştırma bıçağına kesinlikle çıplak elleriniz ile dokunmayınız.

#### Dikkat!

- Alkol veya ispirto içeren temizleme maddeleri kullanmayınız.
- Keskin, sivri uçlu veya metalik cisimler kullanmayınız.
- Aşındırıcı nitelikte bez veya temizlik deterjanı kullanmayınız.

#### Bilgiler:

- Parçaları kullandıktan hemen sonra temizlemeniz iyi olur. Böylelikle artıklar kuruyup yapışmaz ve plastik kısımlara zarar verilmez (örn. baharatların ihtiva ettiği eterli yağlardan dolayı).
- Boşaltılan karıştırma kabına biraz su ve bulaşık deterjanı doldurunuz ve birkaç saniye süreyle II tuşuna basınız.
- Örneğin havuç ile çalışıldığında cihazın plastik parçalarının rengi değişebilir. Bu renklenmeler birkaç damla sıvı yemek yağı ile silinip temizlenebilir.

**Resim D** münferit parçaların nasıl temizleneceği ile ilgili bir genel bakış sunar.

### Ana cihaz

Ana cihazı yumuşak ve nemli bir bezle siliniz ve kurulayınız.

## Bıçak mesnedi

Temizlemeden önce contayı çıkartınız. Bıçak mesnedini musluktan akan su altında fırça ile temizlemeniz yeterlidir. Suyun içinde bırakmayınız! → **Resim 8**

## Karıştırma kabı ve kapak

Karıştırma kabını ve her bir parçayı deterjanlı su ve yumuşak bir bez veya sünger ile temizleyiniz veya parçaları bulaşık makinesine yerleştiriniz.

## Güvenlik sistemleri

### Devreye sokma emniyeti / Otomatik kapanma

Cihaz ancak, karıştırma kabı dayanak noktasına kadar döndürülerek sabitlendikten sonra çalıştırılıp kullanılabilir. Karıştırma kabı yerinden çıkarsa cihaz otomatik olarak durur. → "Arıza durumunda yardım" bkz. sayfa 80

## Arıza durumunda yardım

### ⚠ Yaralanma tehlikesi!

Bir arıza giderme çalışmasından önce elektrik fişini prizden çekiniz.

### Arıza

Cihaz çalışmıyor veya kullanım sırasında kapanıyor. Işıklı halka (modele bağlı olarak) yanmıyor.

### Olası neden

Karıştırma kabı yerine doğru şekilde takılmamış veya yerinden çıkmış.

### Çözüm

- Tuşu bırakınız. Elektrik fişini çekiniz.
- Karıştırma kabını doğru şekilde takınız ve duyulur şekilde yerine oturana kadar döndürerek sabitleyiniz.
- Elektrik fişini prize takınız. İşlevi kontrol etmek için I veya II tuşuna tekrar basınız.

### Önemli bilgi

Arıza bu şekilde giderilemiyorsa lütfen Müşteri Hizmetleri'ne başvurunuz.

→ İletişim bilgileri kılavuzun sonundadır

## Tarifler

### Bilgiler:

- Katı içerikleri sıvılar ile karıştırırken öncelikle sıvının yarısını boşaltıp karıştırınız, ardından kalan yarısını ekleyiniz.
- Tarife uygun olan karıştırma kabını seçiniz.
- Azami işleme miktarlarına ve sürelerine dikkat ediniz! → **Resim 9**

### Smoothie

- 1 muz (yakl. 100g)
- 4 g taze kırmızı zencefil
- 100 g yoğurt
- 30 g bal
- 100 ml süt
- Muzun ve zencefilin kabuklarını soyunuz ve parça parça doğrayınız.
- Tüm malzemeleri portatif karıştırma kabına doldurunuz.
- 1 dakika süreyle II kademe ayarında karıştırınız.



### Enerji deposu

- 240 g yağsız süt
- ½ muz (yakl. 50 g)
- 30 g şeker
- 20 g kakao tozu
- Muzları parçalara kesin ve gece boyunca dondurucuda dondurunuz.
- Tüm malzemeleri karıştırma kabına doldurunuz.
- 1 dakika süreyle II kademe ayarında karıştırınız.



### Sporcu kokteyli

- 150 g portakal
- 50 g limon
- 1 çay kaşığı şeker veya bal
- 125 ml elma suyu
- 125 ml maden suyu
- Portakalların ve limonların kabuğunu soyunuz, parça parça kesin ve çekirdeklerini çıkartınız.
- Tüm malzemeleri karıştırma kabına doldurunuz.
- 1 dakika süreyle I kademe ayarında karıştırınız.





## Elden çıkartılması



### AEEE Yönetmeliğine Uyum ve Atık Ürünün Elden Çıkarılması

■ Ambalaj malzemesini çevre kural-larına uygun şekilde imha ediniz. Bu ürün T.C. Çevre ve Şehircilik Bakanlığı tarafından yayımlanan "Atık Elektrikli ve Elektronik Eşyaların Kontrolü Yönetmeliği"nde belirtilen zararlı ve yasaklı maddeleri içermez.

AEEE yönetmeliğine uygundur.

Bu ürün, geri dönüşümlü ve tekrar kullanılabilir nitelikteki yüksek kaliteli parça ve malzemelerden üretilmiştir.

Bu nedenle, ürünü, hizmet ömrünün sonunda evsel veya diğer atıklarla birlikte atmayın. Elektrikli ve elektronik cihazların geri dönüşümü için bir toplama noktasına götürün. Bu toplama noktalarını bölgenizdeki yerel yönetime sorun.

Kullanılmış ürünleri geri kazanıma vererek çevrenin ve doğal kaynakların korunmasına yardımcı olun.

Ürünü atmadan önce çocukların güvenliği için elektrik fişini kesin ve kilit mekanizmasını kırarak çalışmaz duruma getirin.

## Garanti

Bu cihaz için, yurt dışındaki temsilciliklerimizin vermiş olduğu garanti şartları geçerlidir. Bu hususta daha detaylı bilgi almak için, cihazı satın aldığınız satıcıya baş vurunuz. Garanti süresi içerisinde bu garantiden yararlanabilmek için, cihazı satın aldığınızı gösteren fişi veya faturayı göstermeniz şarttır.

### Makinenizi daha verimli kullanabilmeniz için:

- Bu cihazlar ev tipi kullanıma uygundur, endüstriyel (sanayi tipi) kullanıma uygun değildir.
- Cihazı sadece tip levhasındaki bilgilere uygun bir şekilde elektrik prizine bağlayıp çalıştırınız.
- Cihazınızı kullanmayacaksanız, düğmesinden kapatıp kaldırınız.

Değişiklik hakları mahfuzdur.



**Bosch Çağrı  
Merkezi**

**444 6 333**  
7/24 hizmetinizde



**BOSCH**

(Sabit telefonlardan veya cep telefonlarından alan kodu çevirmeden)

Sabit telefonlardan yapılan aramalarda kullanmakta olduğunuz tarife üzerinden, cep telefonu ile yapılan aramalarda ise kayıtlı olduğunuz GSM operatörünün tarifesi üzerinden ücretlendirme yapılmaktadır.

## Yazılı başvurular için adresimiz

BŞH Ev Aletleri Sanayi ve Ticaret AŞ

Fatih Sultan Mehmet Mah. Balkan Cad. No: 51 Ümraniye 34771 - İstanbul

Bosch'u tercih ettiğiniz için teşekkür eder, ürününüzü iyi günlerde kullanmanızı dileriz.

### KÜÇÜK EV ALETLERİ GARANTİ BELGESİ



- Cihazınız; kullanma kılavuzunda gösterildiği şekilde kullanılması ve yetkili kıldığımız teknik servis elemanları dışındaki şahıslar tarafından bakım, onarım veya başka bir nedenle müdahale edilmemiş olması şartıyla bütün parçaları dahil olmak üzere tamamen malzeme, işçilik ve üretim hatalarına karşı **2 (İKİ) YIL SÜRE İLE GARANTİ EDİLMİŞTİR.**
- Bu garanti belgesinde yer alan şartlar, Türkiye'de satılan ürünler için geçerlidir.
- Arızaların giderilmesi konusunda uygulanacak teknik yöntemlerin tespiti ile değiştirilecek parçaların saptanması tamamen firmamıza aittir.
- Malin tesliminden sonraki yükleme, boşaltma ve sevkiyat anında meydana gelecek arızalar garanti kapsamı dışındadır.
- Kullanma hatalarından meydana gelen hasar, arıza ve bilgilendirme hizmetleri garanti kapsamı dışındadır.
- Voltaj düşüklüğü veya fazlalığı, hatalı elektrik tesisatı, ürün etiketinde yazılı voltajdan farklı voltajda kullanma nedenlerinden meydana gelen hasar ve arızalar garanti kapsamı dışındadır.
- Doğal afetler (Deprem- Sel başkını v.b.) yangın ve yıldırım düşmesinden meydana gelecek arızalar ve hasarlar garanti kapsamı dışındadır.
- Belge üzerine tahrifat yapıldığı, cihazın üzerindeki orijinal seri numarası kaldırıldığı veya tahrifat yapıldığı takdirde garanti geçersizdir.

#### GARANTİ ŞARTLARI

1. Garanti süresi, malin teslim tarihinden itibaren başlar ve 2 yıldır.
2. Malin bütün parçaları dahil olmak üzere tamamı garantisini kapsamındadır.
3. Malin ayıplı olduğunun anlaşılması durumunda tüketicisi, 6502 sayılı Tüketicinin Korunması Hakkında Kanunun 11 inci maddesinde yer alan;

a- Sözleşmeden önce,

b- Satış bedelinden indirim isteme,

c- Ücretsiz onarılmasını isteme,

d- Satılının ayıpsız bir misli ile değiştirilmesini isteme,

haklarından birini kullanabilir.

4. Tüketicinin bu haklarından ücretsiz onarım hakkını seçmesi durumunda satıcı; işçilik masrafı, değiştirilen parça bedeli ya da başka herhangi bir ad altında hiçbir ücret talep etmeksizin malin onarımını yapmak veya yaptırmakla yükümlüdür. Tüketicisi ücretsiz onarım hakkını üretici veya ithalatçıya karşı da kullanabilir. Satıcı, üretici ve ithalatçı tüketicinin bu hakkını kullanmasından müteselsilen sorumludur.
5. Tüketicinin, ücretsiz onarım hakkını kullanması halinde malin;
  - Garanti süresi içinde tekrar arızalanması,
  - Tamiri için gereken azami sürenin aşılması,
  - Tamirinin mümkün olmadığı, yetkili servis istasyonu, satıcı, üretici veya ithalatçı tarafından bir raporla belirlenmesi durumlarında;tüketicisi malin bedel iadesini, ayıp oranında bedel indirimi veya imkanı varsa malın ayıpsız misli ile değiştirilmesini satıcıdan talep edebilir. Satıcı, tüketicinin talebini reddedemez. Bu talebin yerine getirilmemesi durumunda satıcı, üretici ve ithalatçı müteselsilen sorumludur.
6. Malin tamir süresi 20 iş gününü geçemez. Bu süre, garanti süresi içerisinde mala ilişkin arızanın Yetkili Servis İstasyonuna veya satıcıya bildirim tarihi, garanti süresi dışında ise malın Yetkili Servis İstasyonuna teslim tarihinden itibaren başlar. Malin arızasının 10 iş günü içerisinde giderilememesi halinde, üretici veya ithalatçı; malin tamiri tamamlandıncaya kadar benzer özelliklere sahip başka bir mal tüketicinin kullanımına tahsis etmek zorundadır. Malin garanti süresi içerisinde arızalanması durumunda, tamirde geçen süre garanti süresine eklenir.
7. Malin kullanım kılavuzunda yer alan hususlara aykırı kullanılmasından kaynaklanan arızalar garanti kapsamı dışındadır.
8. Tüketicisi, garantiden doğan haklarının kullanılmasını ilgili olarak çıkarabilecek uyuşmazlıklarda yerleşim yerinin bulunduğu veya tüketicisi işlerinin yapıldığı yerdeki Tüketicisi Hakem Heyetine veya Tüketicisi Mahkemesine başvurabilir.
9. Satıcı tarafından bu Garanti Belgesinin verilmesi durumunda, tüketicisi Gümrük ve Ticaret Bakanlığının Tüketicinin Korunması ve Piyasa Gözetimi Genel Müdürlüğüne başvurabilir.

Marka

Ürün İsmi

Bosch	Kahve Makinası
Bosch	Dilim Kesici
Bosch	EkmeK Kızartma Mak.
Bosch	Su Isıtıcı (Kettle)
Bosch	Mikser
Bosch	Mutfak Robotu
Bosch	Kahve Değirmeni
Bosch	Tost Makinası
Bosch	Kıyma Makinası
Bosch	Saç Kurutma Mak.
Bosch	Baskül
Bosch	Şarjlı El Süpürgesi
Bosch	Ütü
Bosch	Blender
Bosch	Saç Şekillendirme cihazı
Bosch	Meyva Sıkacağı
Bosch	Meyva ve Sebze Sıkacağı
Bosch	Masaj Aletleri

Bu ürün Bosch için BŞH Ev Aletleri San. ve Tic. A.Ş. tarafından imal/ithal edilmektedir.

#### BŞH EV ALETLERİ SAN. VE TİC. A.Ş.

Fatih Sultan Mehmet Mah. Balkan Cad. No: 51 Ümraniye 34771 - İstanbul

Tel.: (0216) 528 90 00 Faks: (0216) 528 91 88

## Değerli Müşterimiz

Bosch Çağrı Merkezi 444 6 333 no.lu telefon numarası ile, 7 gün 24 saat hizmet vermektedir. Doğrudan bu numarayı çevirerek satış öncesi ve satış sonrası hizmetlerimizden faydalanabilirsiniz.

Bosch Çağrı Merkezimize ayrıca [www.bosch-home.com/tr](http://www.bosch-home.com/tr) adresindeki Müşteri Hizmetleri bölümünde bulunan Müşteri Hizmetleri Formunu doldurarak ya da 0216 528 91 88 no.lu telefona faks çekerek de ulaşabilirsiniz.

Yetkili Servis listemize aşağıda yazılı internet adreslerinden veya çağrı merkezi numaramızdan ulaşabilirsiniz.

[www.bosch-home.com/tr](http://www.bosch-home.com/tr)

[www.bosch-yetkiliservisi.com](http://www.bosch-yetkiliservisi.com)

### Aşağıda yer alan konularda yardımcı olmanızı rica ederiz.

1. Cihazınızı kullanma kılavuzunda belirtilen hususlara göre kullanmaya özen gösteriniz.
2. Ürününüzle ilgili hizmet talebiniz olduğunda yukarıda yazılı telefonlardan Çağrı Merkezimizi arayınız.
3. Hizmet için gelen teknisyene "BOSCH YETKİLİ SERVİS" kimlik kartını sorunuz. Bu kimlik kartı, 18 yaşından küçük elemanlara verilmemektedir.
4. Yetkili servisimiz, cihazınızda yapılan herhangi bir işlemden sonra size servis fişini düzenleyip vermek zorundadır. Bu servis fişini mutlaka isteyiniz ve kesinlikle saklayınız.



## DİKKAT

Garanti süresinin anlaşmazlık durumunda fatura tarihi esas alınacağından bu belge ile birlikte faturanın veya okunaklı fotokopisinin saklanması gereklidir.

## ÜRETİCİ VEYA İTHALATÇI FİRMANIN SATICI FİRMANIN

Ünvanı : BSH Ev Aletleri Sanayi ve Ticaret A.Ş. Ünvanı : .....

Adresi : FSM Mh. Balkan Cd. No.51, Adresi : .....

Ümraniye 34771 İstanbul Telefonu : .....

Telefonu : 0216 528 90 00 Pbx Faks : .....

Faks : 0216 528 91 88 E-posta : .....

E-posta : boschcagrimerkezi@bshg.com Fatura Tarih ve sayısı : .....

Yetkilinin imzası :  Teslim Tarihi ve yeri : .....

Yetkilinin imzası : .....

Firmanın Kaşesi:

BSH Ev Aletleri Sanayi ve Ticaret A.Ş.

Firmanın Kaşesi : .....

## MALIN

Cinsi : KÜÇÜK EV ALETLERİ

Markası : BOSCH

Modeli : .....

Garanti Süresi : 2 YIL

Azami tamir süresi : 20 İŞ GÜNÜ

Bandrol ve Seri No. : .....

---

## Użytkowanie zgodne z przeznaczeniem

**Należy dokładnie przeczytać instrukcję obsługi, stosować się do niej i starannie ją przechowywać! Przekazując urządzenie innej osobie należy dołączyć do niego niniejszą instrukcję.**

Niestosowanie się do instrukcji prawidłowego użytkowania urządzenia wyklucza odpowiedzialność producenta za wynikłe stąd szkody. Urządzenie jest przeznaczone wyłącznie do użytku w gospodarstwie domowym i podobnych otoczeniach. Używać urządzenia tylko do przygotowywania produktów w ilościach typowych dla gospodarstw domowych i przez czas typowy dla gospodarstw domowych.

To urządzenie jest przeznaczone do miksowania płynnych lub półtwardych artykułów spożywczych, do rozdrabniania / siekania surowych owoców i warzyw, do przygotowywania puree i do rozdrabniania mrozonek (np. owoców) lub kostek lodu. Urządzenia nie wolno używać do przetwarzania innych substancji i przedmiotów.

To urządzenie może być obsługiwane przez osoby ograniczonych zdolnościach fizycznych, sensorycznych lub umysłowych oraz osoby nie posiadające wystarczającego doświadczenia i/lub wiedzy pod warunkiem, że pozostają one pod nadzorem lub zostały pouczone o sposobie bezpiecznego korzystania z urządzenia i zrozumiały związane z tym zagrożenia. Nie dopuszczać dzieci do urządzenia i przewodu zasilającego i nie pozwalać im na obsługiwanie urządzenia. Dzieciom nie wolno bawić się urządzeniem. Dzieciom nie wolno czyścić urządzenia ani wykonywać przewidzianych dla użytkownika czynności konserwacyjnych.

---

## Zasady bezpieczeństwa

### **⚠ Niebezpieczeństwo porażenia prądem i pożaru!**

Urządzenia wolno używać tylko w pomieszczeniach przy temperaturze pokojowej i na wysokości nie większej niż 2000 m nad poziomem morza. Urządzenie należy podłączać i zasiląć wyłącznie z sieci elektroenergetycznej o parametrach zgodnych z podanymi na tabliczce znamionowej. Urządzenia można używać tylko, gdy przewód zasilający i samo urządzenie nie wykazują żadnych uszkodzeń. W celu wykluczenia zagrożeń zlecać naprawy urządzenia, takie jak np. wymianę uszkodzonego przewodu zasilającego, tylko naszemu autoryzowanemu serwisowi. Wykluczyć kontakt przewodu zasilającego z gorącymi elementami i nie ciągnąć go przez ostre krawędzie. Nie stawiać urządzenia i akcesoriów na gorących powierzchniach, np. płytach grzewczych kuchenek, ani w ich pobliżu. Korpusu urządzenia nigdy nie zanurzać w wodzie ani nie myć w zmywarce do naczyń. Nie stosować myjek parowych. Nigdy nie używać urządzenia z mokrymi rękami.

Urządzenie musi być odłączane od sieci po każdym użyciu, w razie braku nadzoru, przed złożeniem, rozłożeniem i rozpoczęciem czyszczenia oraz w przypadku wystąpienia usterki.

### **⚠ Niebezpieczeństwo zranienia!**

Zawsze nadzorować pracę urządzenia! Nie włączać pustego urządzenia. Nigdy nie pozostawiać włączonego urządzenia przez czas dłuższy niż konieczny do przetworzenia produktów spożywczych. Po użyciu urządzenia poczekać, aż zatrzyma się napęd. Po wyłączeniu nóż obraca się jeszcze przez chwilę. Przed wymianą akcesoriów lub części dodatkowych, które znajdują się w ruchu podczas pracy urządzenia, należy koniecznie wyłączyć urządzenie i odłączyć jego wtyczkę od gniazdka sieciowego. Nigdy nie wkładać rąk do założonego pojemnika do miksowania. Zawsze używać tylko kompletnie złożonego do miksowania! Urządzenia używać tylko z oryginalnymi częściami i akcesoriami. Nie przetwarzać w plastikowym pojemniku do miksowania żadnych gorących artykułów spożywczych (>50°C). Należy zachować ostrożność podczas obchodzenia się z ostrymi nożami, podczas opróżniania pojemnika oraz czyszczenia.

### **⚠ Niebezpieczeństwo oparzenia!**

Podczas przetwarzania gorących produktów przez otwór w pokrywie szklanego pojemnika do miksowania wydostaje się para. Podczas pracy należy zawsze przytrzymywać pokrywkę jedną ręką. Nie wkładać palców do otworu służącego do dodawania artykułów!

### **⚠ Ważne!**

Pojemnik do miksowania nie nadaje się do stosowania w kuchenkach mikrofalowych.

Urządzenie należy koniecznie czyścić w opisany tutaj sposób po każdym użyciu lub po okresie dłuższego nieużywania.

→ „*Pielęgnacja i codzienne czyszczenie*” patrz strona 88

**Serdecznie gratulujemy zakupu nowego urządzenia marki Bosch. Dalsze informacje dotyczące naszych produktów można znaleźć na naszej stronie internetowej.**

## Spis treści

Użytkowanie zgodne z przeznaczeniem ..	84
Zasady bezpieczeństwa .....	84
Opis urządzenia.....	86
Pojemnik do miksowania .....	86
Przed pierwszym użyciem .....	87
Stosowanie .....	87
Pielęgnacja i codzienne czyszczenie .....	88
Systemy zabezpieczające .....	88
Usuwanie usterek .....	88
Przepisy kulinarne .....	89
Ekologiczna utylizacja .....	89
Gwarancja .....	90

## Opis urządzenia

### → Rysunek

#### 1 Korpus urządzenia / blok silnika

##### a Przyciski włączające

I = niskie obroty

II = wysokie obroty

##### b Napęd

##### c Kabel sieciowy

#### 2 Wkład nożowy z nożem miksującym

#### 3 Pojemnik „na wynos”\*

##### a Pojemnik z tritanu

##### b Skala ze znacznikiem „max“

##### c Pokrywka z otworem do picia

##### d Nasadka do picia

#### 4 Pojemnik do rozdrabniania\*

##### a Pojemnik z tritanu

##### b Skala ze znacznikiem „max“

##### c Pokrywka z otworem do picia

##### d Zamknięcie obrotowe

\* Zależnie od modelu



Akcesoria, które nie należą do standardowego wyposażenia urządzenia, można zamawiać za pośrednictwem naszego serwisu:

Akcesoria	Nr katalogowy
<b>Pojemnik „na wynos”</b>	
kolor czarny	12012850
kolor biały	12012851
kolor ciemnoszary	12012853
<b>Pojemnik do rozdrabniania</b>	
kolor czarny	12012855
kolor biały	12012857

Pojemnik do rozdrabniania umożliwia korzystanie z pełnego zakresu mocy urządzenia. Przestrzegać podanych maksymalnych ilości artykułów i czasów rozdrabniania! → Rysunek 

## Pojemnik do miksowania

**Wskazówka:** Pojemnik do miksowania „na wynos” i pojemnik do rozdrabniania są wykonane z tritanu. Tritan to nietłukące, obojętne smakowo i zapachowo tworzywo sztuczne.

Pojemniki do miksowania nadają się (zależnie od modelu) do różnych zastosowań:

Stosowanie	Pojemnik do miksowania	
		
mieszanie i spienianie płynów	✓	✓
rozdrabnianie i siekanie ziół, surowych owoców, warzyw, cebuli, orzeszków ziemnych, orzechów, parmezanu i czekolady	✓	✓
rozdrabnianie i mieszanie kostek lodu i mrożonych owoców	✓	✓
mieszanie soków owocowych i innych napojów	✓	✓

**Ważne!**

Przestrzegać podanych maksymalnych ilości artykułów i czasów rozdrabniania!

→ **Rysunek 3**

**Przed pierwszym użyciem**

Przed rozpoczęciem użytkowania należy rozpakować, wyczyścić i sprawdzić urządzenie.

**Uwaga!**

Nigdy nie używać uszkodzonego urządzenia!

- Wyjąć z opakowania korpus urządzenia i wszystkie akcesoria.
- Usunąć materiał opakowaniowy.
- Sprawdzić wszystkie części pod kątem kompletności i widocznych uszkodzeń.

→ **Rysunek 2**

- Przed pierwszym użyciem dokładnie umyć i wysuszyć wszystkie części.  
→ „Pielęgnacja i codzienne czyszczenie” patrz strona 88

**Stosowanie****⚠ Niebezpieczeństwo zranienia!**

- Podłączyć wtyczkę do gniazdka sieciowego dopiero po zakończeniu wszystkich czynności przygotowawczych oraz poprawnym założeniu i połączeniu potrzebnych nasadek z korpusem urządzenia.
- Nie przetwarzać w plastikowym pojemniku do miksowania żadnych gorących artykułów spożywczych (>50°C).
- Zachować ostrożność przy manipulowaniu wkładem nożowym, nie dotykać noża rękami. → **Rysunek 3**
- Korpus urządzenia ustawić na stabilnej, poziomej powierzchni.
- Całkowicie rozwinąć kabel zasilający.

**Używanie pojemnika „na wynos” lub pojemnika do rozdrabniania**

→ **Rysunek 6**

1. Umieścić żądane składniki w pojemniku do miksowania.
2. Przytrzymując wkład nożowy za plastikowy pierścień włożyć nożem do przodu do pojemnika do miksowania. Obrócić wkład nożowy w kierunku przeciwnym do kierunku ruchu wskazówek zegara tak, by nastąpiło jego słyszalne zablokowanie.
3. Obrócić pojemnik miksera.
4. Wsunąć pojemnik do miksowania w odpowiednie otwory w bloku silnika i obrócić w kierunku ruchu wskazówek zegara tak, by nastąpiło jego słyszalne zablokowanie.
5. Podłączyć wtyczkę do gniazdka sieciowego.
6. Przytrzymać pojemnik do miksowania jedną ręką. Nacisnąć przycisk **I** albo **II** i przytrzymywać go do momentu uzyskania żądanej konsystencji produktu.
7. Zwolnić przycisk i zaczekać na zatrzymanie się urządzenia. Odłączyć wtyczkę od gniazdka sieciowego.
8. Obrócić pojemnik do miksowania w kierunku przeciwnym do kierunku ruchu wskazówek zegara i zdjąć.
9. Obrócić pojemnik miksera.
10. Obrócić wkład nożowy w kierunku ruchu wskazówek zegara i wyjąć.

**Uwaga!**

Nigdy nie odkładać wkładu nożowego z nożem skierowanym na dół. Można w ten sposób uszkodzić nóż i porysować powierzchnię np. stołu. → **Rysunek 3**

11. Zamknąć pojemnik pokrywką.
12. W celu wylania lub wypicia napoju, odkręcić i zdjąć zamknięcie obrotowe lub odchylić nasadkę do picia.

Wyczyścić wszystkie części. → „Pielęgnacja i codzienne czyszczenie” patrz strona 88

## Pielęgnacja i codzienne czyszczenie

Urządzenie i użyte akcesoria należy po każdym użyciu dokładnie wyczyścić.

### ⚠ Niebezpieczeństwo porażenia prądem!

- Przed przystąpieniem do czyszczenia odłączyć wtyczkę od gniazdka sieciowego.
- Nigdy nie zanurzać korpusu urządzenia w cieczach ani nie myć go w zmywarce do naczyń.
- Nie używać myjek parowych.

### ⚠ Niebezpieczeństwo zranienia!

Nigdy nie dotykać noży gołymi rękoma.

### Uwaga!

- Nie używać środków czyszczących zawierających alkohol lub spirytus.
- Nie używać ostrych, spiczastych czy metalowych przedmiotów.
- Nie stosować szorstkich ściereczek ani środków do szorowania.

### Wskazówki:

- Wszystkie części najlepiej czyścić natychmiast po użyciu. Zapobiega to zasychaniu resztek składników i uszkodzeniu tworzywa sztucznego (np. przez olejki eteryczne zawarte w przyprawach).
- Wlać do założonego pojemnika do miksowania niewielką ilość wody z dodatkiem płynu do mycia naczyń i naciskać przez kilka sekund przycisk **II**.
- Podczas przetwarzania np. marchewek na elementach z tworzywa sztucznego mogą powstawać przebarwienia, które dają się usuwać przy użyciu kilku kropel oleju spożywczego.

Na **rysunku D** pokazany jest sposób czyszczenia poszczególnych części.

### Korpus urządzenia

Korpus urządzenia wytrzeć miękką, wilgotną szmatką i wysuszyć.

### Uchwyt noża

Przed przystąpieniem do czyszczenia wyjąć uszczelkę. Uchwyt noża myć tylko pod bieżącą wodą przy użyciu szczoteczki. Nie pozostawiać w wodzie! → **Rysunek E**

### Pojemnik do miksowania i pokrywka

Pojemnik do miksowania i poszczególne części myć wodą z dodatkiem płynu do mycia naczyń miękką ściereczką lub gąbką albo w zmywarce do naczyń.

## Systemy zabezpieczające

### Blokada włącznika / automatyczne wyłączenie

Urządzenie daje się włączyć tylko po obróceniu pojemnika do miksowania do oporu w prawidłowym kierunku. Urządzenie wyłącza się automatycznie, jeżeli pojemnik do miksowania poluzuje się podczas pracy. → „*Usuwanie usterek*” patrz strona 88

## Usuwanie usterek

### ⚠ Niebezpieczeństwo zranienia!

Przed przystąpieniem do usuwania usterek należy zawsze odłączyć wtyczkę od gniazdka sieciowego.

### Usterka

Urządzenie nie daje się włączyć lub wyłącza się podczas pracy. Nie świeci pierścień świetlny (zależnie od modelu).

### Możliwa przyczyna

Pojemnik do miksowania nie jest prawidłowo założony lub został poluzowany.

### Sposób usunięcia

- Zwolnić przycisk. Odłączyć wtyczkę od gniazdka sieciowego.
- Prawidłowo założyć pojemnik do miksowania i obrócić go tak, by nastąpiło jego słyszalne zablokowanie.
- Podłączyć wtyczkę do gniazdka sieciowego. Ponownie nacisnąć przycisk **I** lub **II**, aby sprawdzić działanie urządzenia.



**Ważna wskazówka:**

Jeżeli usterki nie można usunąć w opisany tutaj sposób, należy się zwrócić do naszego autoryzowanego punktu serwisowego.

→ Dane kontaktowe są podane na końcu instrukcji obsługi

**Przepisy kulinarne****Wskazówki:**

- Należy z zasady najpierw mieszać składniki stałe z połową płynu, a następnie dodawać pozostałą część płynu.
- Wybrać pasujący do przepisu pojemnik do miksowania.
- Przestrzegać podanych maksymalnych ilości artykułów i czasów rozdrabniania!

→ Rysunek 

**Smoothie**

- 1 banan (ok. 100 g)
- 4 g świeżego czerwonego imbiru
- 100 g jogurtu
- 30 g miodu
- 100 ml mleka
- Banan i imbir obrać, pokroić na kawałki.
- Umieścić wszystkie składniki w pojemniku „na wynos”.
- Miksować przez 1 minutę na poziomie II.

**Napój energetyzujący**

- 240 g chudego mleka
- ½ banana (ok. 50 g)
- 30 g cukru
- 20 g kakao w proszku
- Banan pokroić na kawałki i zamrozić na noc.
- Umieścić wszystkie składniki w pojemniku do miksowania.
- Miksować przez 1 minutę na poziomie II.

**Koktajl sportowca**

- 150 g pomarańczy
- 50 g cytryny
- 1 łyżka cukru lub miodu
- 125 ml soku jabłkowego
- 125 ml wody mineralnej
- Pomarańcze i cytryny obrać ze skórki, pokroić na kawałki, usunąć pestki.
- Umieścić wszystkie składniki w pojemniku do miksowania.
- Miksować przez 1 minutę na poziomie I.

**Ekologiczna utylizacja**

To urządzenie jest oznaczone zgodnie z Dyrektywą Europejską 2012/19/UE oraz polską Ustawą z dnia 11 września 2015 r. „O zużytym sprzęcie elektrycznym i elektronicznym” (Dz.U. z dn. 23.10.2015 poz. 11688) symbolem przekreślonego kontenera na odpady. Takie oznakowanie informuje, że sprzęt ten, po okresie jego użytkowania nie może być umieszczany łącznie z innymi odpadami pochodzącymi z gospodarstwa domowego. Użytkownik jest zobowiązany do oddania go prowadzącym zbieranie zużytego sprzętu elektrycznego i elektronicznego. Prowadzący zbieranie, w tym lokalne punkty zbiórki, sklepy oraz gminne jednostka, tworzą odpowiedni system umożliwiający oddanie tego sprzętu. Właściwe postępowanie ze zużyтым sprzętem elektrycznym i elektronicznym przyczynia się do uniknięcia szkodliwych dla zdrowia ludzi i środowiska naturalnego konsekwencji, wynikających z obecności składników niebezpiecznych oraz niewłaściwego składowania i przetwarzania takiego sprzętu.

## Gwarancja

Dla urządzenia obowiązują warunki gwarancji wydane przez nasze przedstawicielstwo handlowe w kraju zakupu. Dokładne informacje otrzymacie Państwo w każdej chwili w punkcie handlowym, w którym dokonano zakupu urządzenia. W celu skorzystania z usług gwarancyjnych konieczne jest przedłożenie dowodu kupna urządzenia. Warunki gwarancji regulowane są odpowiednimi przepisami Kodeksu cywilnego oraz Rozporządzeniem Rady Ministrów z dnia 30.05.1995 roku „W sprawie szczególnych warunków zawierania i wykonywania umów rzeczy ruchomych z udziałem konsumentów”.

Zmiany zastrzeżone.

---

## Використання за призначенням

**Уважно прочитайте інструкцію з експлуатації, дотримуйтеся її вказівок, не викидайте її! Передаючи прилад у користування іншим людям, додайте до нього і цю інструкцію.**

У разі недотримання вказівок щодо правильного використання приладу виробник не несе відповідальності за збитки, які виникли внаслідок цього.

Цей прилад призначений тільки для побутового використання. Прилад слід використовувати тільки для переробки продуктів у звичайних для домашнього господарства кількостях і відрізках часу.

Цей прилад придатний для перемішування рідких або напівтвердих продуктів, для подрібнення/нарізання сирих фруктів і овочів, для приготування пюре, а також для подрібнення глибоко заморожених продуктів (наприклад, фруктів) або кубиків харчового льоду. Не використовуйте прилад для переробки інших речовин чи предметів.

Особи з фізичними, сенсорними або ментальними вадами або особи, яким бракує знань та досвіду, можуть користуватися приладом лише під наглядом або якщо вони пройшли підготовку з користування приладом та розуміють можливу небезпеку.

Тримайте прилад і кабель живлення подалі від дітей, їм не дозволяється користуватися приладом. Дітям не можна гратися з приладом. Очищення та технічне обслуговування забороняється виконувати дітям.

---

## Правила техніки безпеки

**⚠ Небезпека враження електричним струмом та небезпека виникнення пожежі!**

Використовуйте прилад лише всередині приміщень за кімнатної температури на висоті не вище 2000 м над рівнем моря. Прилад дозволяється підключати до розетки й експлуатувати лише відповідно до даних, зазначених на заводській табличці. Не користуйтеся приладом, якщо кабель живлення і прилад мають будь-які пошкодження. З метою уникнення ризиків ремонт приладу, наприклад заміна пошкодженого кабелю живлення, повинен виконуватися тільки нашим сервісним центром. Кабель живлення не повинен торкатися до гарячих частин або гострих країв. Не ставте ані прилад, ані приладдя на гарячі поверхні, наприклад плити, або поблизу від них.

Ні в якому разі не занурюйте основний блок приладу у воду і не мийте в посудомийній машині. Не використовуйте пароочисник. Не користуйтеся приладом, коли ваші руки вологі.

Обов'язково відключайте прилад від електромережі в таких випадках: після кожного використання; перед складанням, розбиранням або очищенням; якщо виникла несправність або ви плануєте залишити прилад без догляду.

### **⚠ Небезпека травмування!**

Ніколи не залишайте ввімкнений прилад без нагляду! Не вмикайте прилад ухолосту. У жодному разі не залишайте прилад ввімкненим довше, ніж це потрібно для переробки продуктів. Відразу ж після використання приладу слід почекати, щоб повністю зупинився привод. Після вимкнення ніж продовжує рухатися ще деякий час. Перед заміною приладдя або додаткових елементів, які рухаються під час роботи, прилад слід вимкнути та відключити від електромережі. Категорично заборонено засовувати руку у встановлену чашу блендера. Працювати можна лише з повністю складеним блендером! Використовуйте прилад тільки з оригінальними частинами та приладдям. Не переробляйте у пластмасовій чаші блендера гарячі продукти (> 50 °C). Поводження з гострими ножами, спорожнення й очищення потребують обережності.

### **⚠ Небезпека опіків!**

Під час переробки гарячих продуктів у скляній чаші блендера через завантажувальний отвір у кришці виходить пара. Завжди втримуйте кришку однією рукою під час роботи. При цьому заборонено тримати руку над завантажувальним отвором!

### **⚠ Важливо!**

Чаша блендера не придатна для використання в мікрохвильовій печі. Після кожного використання, а також після тривалого невикористання прилад необхідно очищати згідно з інструкціями. → «Догляд і щоденне очищення» див. стор. 95

**Щиро вітаємо вас із покупкою нового приладу фірми Bosch. Додаткову інформацію про нашу продукцію ви знайдете на нашому сайті.**

## Зміст

Використання за призначенням.....	91
Правила техніки безпеки.....	91
Стислий огляд.....	93
Чаша блендера.....	93
Перед першим використанням.....	94
Застосування.....	94
Догляд і щоденне очищення.....	95
Системи безпеки.....	95
Усунення несправностей.....	95
Рецепти.....	96
Утилізація.....	96
Умови гарантії.....	96

## Стислий огляд

→ Малюнок **A**

### 1 Основний блок приладу / блок двигуна

- a Кнопки ввімкнення
  - I = низька робоча частота обертання
  - II = висока робоча частота обертання
- b Привод
- c Кабель живлення

### 2 Ножова вставка

- 3 **Переносна чаша блендера\***
  - a Посудина з матеріалу Tritan
  - b Шкала з позначкою «max»
  - c Кришка з отвором для пиття
  - d Відкидна пробка



### 4 **Подрібнювальна чаша блендера\***

- a Посудина з матеріалу Tritan
- b Шкала з позначкою «max»
- c Кришка з отвором для пиття
- d Гвинтова пробка



\* Залежно від моделі

Якщо приладдя не входить до комплекту поставки, його можна замовити через сервісний центр:



Приладдя	Номер для замовлення
<b>Переносна чаша блендера</b>	
Чорний колір	12012850
Білий колір	12012851
Темно-сірий колір	12012853
<b>Подрібнювальна чаша блендера</b>	
Чорний колір	12012855
Білий колір	12012857

Подрібнювальна чаша блендера дає змогу в повній мірі використовувати потужність приладу. Дотримуйтеся рекомендацій щодо максимальної кількості продуктів і тривалості переробки! → Малюнок **B**

## Чаша блендера

**Вказівка:** Переносна та подрібнювальна чаші блендера виготовлені з матеріалу Tritan. Tritan являє собою міцну пластмасу без смаку та запаху.

Різні моделі чаші блендера підходять для різних способів застосування:

Застосування	Чаша блендера	
		
Перемішування та спінювання рідин	✓	✓
Подрібнення та нарізання зелені, сирих фруктів, овочів, цибулі, арахісу, горіхів, пармезану та шоколаду	✓	✓
Подрібнення та змішування кубиків льоду та заморожених фруктів	✓	✓
Змішування фруктових соків та інших напоїв	✓	✓

### Важливо!

Дотримуйтеся рекомендацій щодо максимальної кількості продуктів і тривалості переробки! → Малюнок 3

---

## Перед першим використанням

Перед початком експлуатації нового приладу його потрібно повністю розпакувати, очистити та перевірити.

### Увага!

У жодному разі не вводьте в експлуатацію пошкоджений прилад!

- Вийміть основний блок приладу та все приладдя з упаковки.
- Зніміть наявний пакувальний матеріал.
- Перевірте всі деталі на комплектність і видимі пошкодження.  
→ Малюнок 4
- Ретельно очистьте та висушіть всі деталі перед першим використанням.  
→ «Догляд і щоденне очищення» див. стор. 95

---

## Застосування

### ⚠ Небезпека травмування!

- Вставляйте штепсельну вилку в розетку, лише якщо виконано всі операції з підготовки приладу до роботи, а необхідні насадки правильно складені та з'єднані з основним блоком приладу.
- Не переробляйте у пластмасовій чаші блендера гарячі продукти (> 50 °C).
- Обережно поводьтеся з ножовою вставкою; бережіть руки від ножа.  
→ Малюнок 5
- Поставте основний блок приладу на стійку горизонтальну робочу поверхню.
- Повністю розмотайте кабель живлення.

## Робота з переносною або подрібнювальною чашею блендера

### → Малюнок 6

1. Завантажте в чашу блендера потрібні інгредієнти.
2. Утримуючи ножову вставку за пластмасове кільце, вставте її ножем уперед у чашу блендера. Повертайте ножову вставку проти годинникової стрілки, доки вона не зафіксується з характерним звуком.
3. Переверніть чашу блендера.
4. Установіть чашу блендера у відповідні пази на блоці двигуна та повертайте за годинниковою стрілкою, доки вона не зафіксується з характерним звуком.
5. Вставте штепсельну вилку в розетку.
6. Утримуйте чашу блендера однією рукою. Натисніть кнопку I або II та втримуйте її, доки продукти не набудуть бажаної консистенції.
7. Відпустіть кнопку й дочекайтеся зупинки приладу. Вийміть штепсельну вилку з розетки.
8. Поверніть чашу блендера проти годинникової стрілки та зніміть її.
9. Переверніть чашу блендера.
10. Поверніть ножову вставку за годинниковою стрілкою та вийміть її.

### Увага!

Категорично заборонено класти ножову вставку ножем донизу. Ніж може пошкодитися сам і подряпати поверхню, на яку його покладено. → Малюнок 6

11. Закрийте чашу кришкою.
12. Щоб налити або попити з чаші, викрутіть і вийміть гвинтову пробку або відкиньте відкидну пробку.

Очистьте всі деталі. → «Догляд і щоденне очищення» див. стор. 95

## Догляд і щоденне очищення

Прилад та використовуване приладдя необхідно ґрунтовно чистити після кожного використання.

### **⚠** Небезпека враження електричним струмом!

- Перед очищенням виймайте штепсельну вилку з розетки.
- Ніколи не занурюйте основний блок приладу в рідину та не мийте в посудомийній машині.
- Не користуйтеся пароочисником.

### **⚠** Небезпека травмування!

Не торкайтеся ножів блендера голими руками.

#### **Увага!**

- Не використовуйте засоби для очищення, що містять спирт.
- Не використовуйте гострі, кінчасті або металеві предмети.
- Не використовуйте жорсткі ганчірки або засоби для очищення.

#### **Вказівки:**

- Деталі краще всього чистити відразу ж після використання. Це запобігає присиханню залишків продуктів і роз'їданню пластмаси (наприклад, під впливом ефірних олій, що містяться у приправах).
- Налийте трохи води з мийним засобом у порожню чашу блендера та на кілька секунд натисніть кнопку **II**.
- Під час переробки таких продуктів, як морква, пластмасові елементи можуть забарвлюватися. Такі забарвлення можна усунути за допомогою кількох крапель харчової олії.

На **малюнку** **D** показано, як чистити окремі деталі.

### **Основний блок приладу**

Протріть основний блок приладу м'якою вологою ганчіркою та залиште сохнути.

### **Тримач ножа**

Перед чищенням зніміть ущільнювач. Мийте тримач ножа лише під проточною водою за допомогою щітки. Не залишайте цю деталь лежати у воді!

→ **Малюнок** **E**

### **Чаша блендера та кришка**

Чашу блендера та окремі деталі слід мити м'якою ганчіркою або губкою, змоченою в лужному мийному розчині. Їх також можна мити в посудомийній машині.

## Системи безпеки

### **Захист від увімкнення / автоматичне вимкнення**

Увімкнути прилад і користуватися ним можна, лише якщо чаша блендера вкручена до упору. У разі випадкового ослаблення фіксації чаші блендера прилад автоматично вимикається.

→ «Усунення несправностей» див. стор. 95

## Усунення несправностей

### **⚠** Небезпека травмування!

Вийміть штепсельну вилку з розетки, перш ніж починати усунення несправності.

#### **Несправність**

Прилад не запускається або вимикається під час використання. Світлове кільце (залежно від моделі) не світиться.

#### **Можлива причина**

Чашу блендера встановлено неправильно, або її фіксацію ослаблено.

#### **Усунення**

- Відпустіть кнопку. Вийміть штепсельну вилку з розетки.
- Правильно встановіть чашу блендера та вкрутіть її до фіксації з характерним звуком.
- Вставте штепсельну вилку в розетку. Знову натисніть кнопку **I** або **II**, щоб перевірити функціонування.

### Важлива вказівка

Якщо усунути несправність в описаний спосіб не вдається, зверніться до сервісної служби. → *Контактні дані в кінці інструкції*

## Рецепти

### Вказівки:

- Тверді інгредієнти спочатку змішуйте з половиною рідини і лише після цього додавайте решту рідини.
- Обирайте підходящу чашу блендера залежно від рецепта.
- Дотримуйтеся рекомендацій щодо максимальної кількості продуктів і тривалості переробки! → **Малюнок E**

### Смузі

- 1 банан (прибл. 100 г)
- 4 г свіжого червоного імбиру
- 100 г йогурту
- 30 г меду
- 100 мл молока
- Очистити банан та імбир
- Завантажити всі інгредієнти до переносної чаші блендера.
- Перемішувати приблизно 1 хвилину на ступені II.



### Енергетичний напій

- 240 г знежиреного молока
- ½ банана (прибл. 50 г)
- 30 г цукру
- 20 г какао-порошку
- Нарізати банан шматочками та заморозити на ніч.
- Завантажити всі інгредієнти в чашу блендера.
- Перемішувати приблизно 1 хвилину на ступені II.



### Спортивний коктейль

- 150 г апельсинів
- 50 г лимона
- 1 ч. л. цукру чи меду
- 125 мл яблучного соку
- 125 мл мінеральної води



- Очистити апельсини та лимони, нарізати шматочками, видалити насіння.
- Завантажити всі інгредієнти в чашу блендера.
- Перемішувати 1 хвилину на ступені I.

## Утилізація



Цей прилад маркіровано згідно положень європейської Директиви 2012/19/EU стосовно електронних та електроприладів, що були у використанні (waste electrical and electronic equipment – WEEE). Директивою визначаються можливості, які є дійсними у межах Європейського союзу, щодо прийняття назад та утилізації бувших у використанні приладів. Про актуальні можливості для видалення можна дізнатися в спеціалізованому магазині.

## Умови гарантії

Стосовно цього приладу діють умови гарантії, щоб були опубліковані нашим компетентним представництвом в країні, в якій Ви придбали прилад. Ви можете в будь-який час одержати умови гарантії у спеціалізованому магазині, в якому Ви придбали прилад, або безпосередньо в нашому представництві у Вас в країні. Умови гарантії для Німеччини та адреси Ви знайдете на останніх чотирьох сторінках цієї брошури. Крім того, умови гарантії розміщені також і в Інтернеті за зазначеною адресою. Для користування гарантійними послугами необхідно в будь-якому випадку показати квитанцію про оплату.

Можливі зміни.



---

## Использование по назначению

**Внимательно ознакомьтесь с инструкцией по эксплуатации, при работе руководствуйтесь указаниями данной инструкции и сохраняйте ее для дальнейшего использования! Передавая прибор другим лицам, прилагайте данную инструкцию.**

Производитель не несет ответственности за повреждения, возникшие в результате несоблюдения указаний по правильному применению прибора.

Этот прибор предназначен только для домашнего использования. Прибор можно использовать только для переработки такого количества продуктов и в течение такого времени, которые характерны для домашнего хозяйства.

Этот прибор пригоден для перемешивания жидких или полутвердых продуктов, для измельчения / нарезания сырых фруктов и овощей, для приготовления пюре, а также для измельчения глубокомороженных продуктов (например, фруктов) или кубиков пищевого льда. Прибор запрещается использовать для переработки других веществ или предметов.

Этот прибор могут использовать лица с ограниченными физическими, сенсорными или умственными способностями или не имеющими достаточного опыта или знаний, если они находятся под присмотром или прошли соответствующий инструктаж относительно безопасного пользования прибором и уяснили для себя, какую опасность несет в себе прибор. Детей нельзя подпускать к прибору и шнуру питания, им нельзя пользоваться прибором. Детям запрещено играть с прибором. Производить очистку и техобслуживание детям не разрешается.

---

## Указания по технике безопасности

### **⚠ Опасность поражения током и возгорания!**

Используйте прибор только внутри помещений при комнатной температуре на высоте не выше 2000 м над уровнем моря. При подключении прибора и его эксплуатации соблюдайте данные, приведенные на фирменной табличке. Пользоваться прибором разрешается только при отсутствии повреждений кабеля и прибора. Во избежание возникновения опасной ситуации, ремонт прибора, например, замену поврежденного сетевого шнура, разрешается производить только нашей сервисной службе. Сетевой кабель не должен соприкасаться с горячими частями или проходить через острые грани. Ни в коем случае не ставьте прибор и принадлежности на горячие поверхности, например, на электроплиту, или вблизи них.

Ни в коем случае не погружать основной блок в воду и не мыть в посудомоечной машине. Не используйте паровые очистители. Не используйте прибор влажными руками.

После каждого применения, при отсутствии присмотра, перед сборкой, разборкой или очисткой, а также в случае неисправности обязательно отсоедините прибор от сети.

**⚠ Не исключена опасность травмирования!**

Всегда следите за прибором во время его работы! Не включайте прибор вхолостую. Ни в коем случае не оставляйте прибор включенным дольше, чем это необходимо для переработки продуктов. Сразу после пользования прибором подождите до полной остановки привода. После выключения нож продолжает двигаться еще некоторое время. Перед заменой принадлежностей или дополнительных деталей, которые во время работы приводятся в движение, прибор должен быть отключен и отсоединен от сети. Ни в коем случае не опускайте руки в установленный стакан блендера. Всегда работайте только с полностью собранным блендером. Прибор разрешается использовать только с оригинальными частями и принадлежностями. Не перерабатывайте в пластмассовом стакане блендера горячие продукты (>50 °С). Соблюдайте осторожность при обращении с острыми ножами, при опорожнении резервуара и при очистке.

**⚠ Опасность ожога!**

При переработке горячих продуктов в стеклянном стакане блендера через загрузочное отверстие в крышке выходит пар. Всегда придерживайте крышку одной рукой во время работы. При этом не держите руку над загрузочным отверстием! .

**⚠ Важно!**

Стаканы блендера не пригодны для использования в микроволновой печи.

После каждого применения или после длительного неиспользования обязательно тщательно очистите прибор в соответствии с описанием. ➔ «Уход и ежедневная очистка» см. стр. 101

От всего сердца поздравляем Вас с покупкой нового прибора фирмы Bosch. Дополнительную информацию о нашей продукции Вы найдете на нашей странице в Интернете.

## Оглавление

Использование по назначению .....	97
Указания по технике безопасности.....	97
Комплектный обзор .....	99
Стакан блендера .....	99
Перед первым использованием .....	100
Применение .....	100
Уход и ежедневная очистка.....	101
Системы безопасности.....	101
Помощь при устранении неисправностей .....	101
Рецепты.....	102
Утилизация .....	102
Условия гарантийного обслуживания ..	102

## Комплектный обзор

→ Рисунок **A**

### 1 Основной блок / блок двигателя

- a Кнопки включения
  - I = низкое рабочее число оборотов
  - II = высокое рабочее число оборотов
- b Привод
- c Сетевой кабель

### 2 Нож-вставка с ножом блендера

### 3 Переносной стакан блендера\*

- a Контейнер из тритана 
- b Шкала с отметкой «тах»
- c Крышка с отверстием для питья
- d Крышка для питья

### 4 Измельчительный стакан блендера\*

- a Контейнер из тритана 
- b Шкала с отметкой «тах»
- c Крышка с отверстием для питья
- d Винтовая пробка

\* В зависимости от модели

Если одна из принадлежностей не входит в комплект поставки, ее можно заказать в сервисной службе.

Принадлежности	№ для заказа
<b>Переносной стакан блендера</b>	
черного цвета	12012850
белого цвета	12012851
светло-серого цвета	12012853
<b>Измельчительный стакан блендера</b>	
черного цвета	12012855
белого цвета	12012857

Измельчительный стакан блендера позволяет использовать максимальную мощность прибора. Соблюдайте максимальное рекомендуемое количество продукта и время переработки! → Рисунок **B**

## Стакан блендера

**Указание.** Переносной и измельчительный стакан блендера выполнены из тритана. Тритан – это прочный пластик, нейтральный на вкус и запах.

Стаканы блендера (в зависимости от модели) пригодны для различных применений.

Применение	Стакан блендера	
		
Перемешивание и взбивание жидкостей	✓	✓
Измельчение и резка трав, сырых фруктов, овощей, лука, арахиса, орехов, пармезана и шоколада	✓	✓
Измельчение и перемешивание кубиков льда и замороженных фруктов	✓	✓
Приготовление фруктовых соков и других напитков	✓	✓

### Важно!

Соблюдайте максимальное рекомендуемое количество продукта и время переработки! → **Рисунок Б**

---

## Перед первым использованием

Перед использованием нового прибора его необходимо полностью распаковать, очистить и проверить.

### Внимание!

Вводить в действие поврежденный прибор категорически запрещено!

- Вынуть основной блок и все принадлежности из упаковки.
- Удалите имеющийся упаковочный материал.
- Проверьте комплектность всех частей и отсутствие видимых повреждений. → **Рисунок А**
- Перед первым использованием тщательно очистите и высушите все детали. → «Уход и ежедневная очистка» см. стр. 101

---

## Применение

### **⚠ Не исключена опасность травмирования!**

- Вилку можно вставлять в розетку только после полного окончания подготовки к работе с прибором, надлежащей сборки необходимых приставок и соединения их с основным блоком.
- Не перерабатывайте в пластмассовом стакане блендера горячие продукты (>50 °С).
- Обращайтесь с ножом-вставкой осторожно и не беритесь за нож блендера. → **Рисунок В**
- Установите основной блок на прочную горизонтальную поверхность.
- Полностью размотайте сетевой кабель.

## Работа с переносным или измельчительным стаканом блендера

### → **Рисунок Г**

1. Загрузите нужные ингредиенты в стакан блендера.
2. Взяв нож-насадку за пластмассовое кольцо, установите его в стакан блендера ножом блендера вперед. Поверните нож-насадку против часовой стрелки до ее фиксации со щелчком.
3. Переверните стакан блендера.
4. Вставьте стакан блендера в соответствующие углубления и поверните по часовой стрелке до фиксации со щелчком.
5. Вставьте вилку в розетку.
6. Придерживайте стакан блендера одной рукой. Удерживайте кнопку **I** или **II** нажатой, пока не будет достигнута нужная консистенция.
7. Отпустите кнопку и дождитесь полной остановки вращения. Извлеките вилку из розетки.
8. Поверните стакан блендера против часовой стрелки и снимите его.
9. Переверните стакан блендера.
10. Поверните нож-вставку по часовой стрелке и снимите ее.

### Внимание!

Ни в коем случае не кладите нож-вставку ножом вниз. Этим можно повредить нож и поцарапать опорную поверхность.

### → **Рисунок В**

11. Закройте стакан крышкой.
12. Чтобы вылить или выпить содержимое, отвинтите и снимите винтовую пробку или откройте крышку для питья.

Очистите все части прибора. → «Уход и ежедневная очистка» см. стр. 101

## Уход и ежедневная очистка

После каждого применения прибор и использованные принадлежности должны быть тщательно очищены.

### ⚠ Опасность поражения током!

- Перед очисткой извлеките вилку из розетки.
- Ни в коем случае не погружайте основной блок в жидкости и не мойте его в посудомоечной машине.
- Не использовать парочиститель.

### ⚠ Не исключена опасность травмирования!

Ни в коем случае не трогайте ножи блендера голыми руками.

### Внимание!

- Не используйте моющие средства, содержащие алкоголь или спирт.
- Не используйте металлические и остроконечные предметы, а также предметы с острыми кромками.
- Не применяйте грубую ткань или абразивные чистящие средства.

### Указания.

- Части прибора лучше всего чистить сразу же после использования. Тогда остатки продуктов не присохнут, и пластмасса не будет повреждена (например, эфирными маслами из пряностей).
- Налейте небольшое количество воды со средством для мытья посуды в опорожненный стакан блендера и на несколько секунд нажмите кнопку II.
- При переработке, например, моркови на пластмассовых деталях может появиться цветной налет, который удаляется с помощью нескольких капель растительного масла.

На **рисунке D** показано, как очистить отдельные части прибора.

### Основной блок

Протрите основной блок мягкой влажной тканью и высушите его.

## Держатель ножа

Перед очисткой снимите прокладку. Держатель ножа разрешается мыть только под проточной водой с помощью щетки. Не оставляйте лежать в воде!

→ **Рисунок E**

## Стакан блендера и крышка

Очистите стакан блендера и отдельные части мыльным раствором и мягкой тканью или губкой либо вымойте их в посудомоечной машине.

## Системы безопасности

### Блокировка включения / автоматическое выключение

Прибор можно включить и управлять им только в том случае, если стакан блендера завинчен до упора. Прибор выключается автоматически в случае, если ослабнет фиксация стакана блендера.

→ «Помощь при устранении неисправностей» см. стр. 101

## Помощь при устранении неисправностей

### ⚠ Не исключена опасность травмирования!

Перед устранением неисправности извлеките вилку из розетки.

### Неисправность

Прибор не запускается или выключается во время использования. Светящееся кольцо (в зависимости от модели) не горит.

### Возможная причина

Стакан блендера неправильно установлен или ослабла его фиксация.

### Устранение

- Отпустите кнопку. Извлеките вилку из розетки.
- Установите надлежащим образом стакан блендера и поверните его с фиксацией до щелчка.

- Вставьте вилку в розетку. Снова нажмите кнопку I или II для проверки функции.

### Важное указание

Если таким образом не удалось устранить неисправность, обратитесь в сервисную службу. → *Контактные данные приведены в конце инструкции*

## Рецепты

### Указания.

- Твердые ингредиенты сначала смешать только с половинным количеством жидкости, после чего добавить остальную жидкость.
- В зависимости от рецепта выбрать подходящий стакан блендера.
- Соблюдайте максимальное рекомендуемое количество продукта и время переработки! → **Рисунок 13**

### Смузи

- 1 банан (ок. 100 г)
- 4 г свежего красного имбиря
- 100 г йогурта
- 30 г меда
- 100 мл молока
- Бананы и имбирь очистить от кожуры и нарезать кусочками.
- Загрузить все остальные ингредиенты в переносной стакан блендера.
- Взбивать в течение 1 минуты на ступени II.

### Энергетический напиток

- 240 г нежирного молока
- ½ банана (ок. 50 г)
- 30 г сахара
- 20 г какао-порошка
- Банан нарезать кусочками и заморозить на ночь.
- Загрузить все ингредиенты в стакан блендера.
- Взбивать в течение 1 минуты на ступени II.

### Коктейль для спортсменов

- 150 г апельсина
- 50 г лимона
- 1 ч. л. сахара или меда
- 125 мл яблочного сока
- 125 мл минеральной воды
- Апельсины и лимон очистить от кожуры, нарезать кусочками и удалить косточки.
- Загрузить все ингредиенты в стакан блендера.
- Взбивать в течение 1 минуты на ступени I.

## Утилизация



Утилизируйте упаковку с использованием экологически безопасных методов. Данный прибор имеет отметку о соответствии европейским нормам 2012/19/EU утилизации электрических и электронных приборов (waste electrical and electronic equipment – WEEE). Данные нормы определяют действующие на территории Евросоюза правила возврата и утилизации старых приборов. Информацию об актуальных возможностях утилизации Вы можете получить в магазине, в котором Вы приобрели прибор.

## Условия гарантийного обслуживания

Получить исчерпывающую информацию об условиях гарантийного обслуживания Вы можете в Вашем ближайшем авторизованном сервисном центре, или в сервисном центре от производителя ООО «БСХ Бытовые Приборы», или в сопроводительной документации.

Мы оставляем за собой право на внесение изменений.

# Информация изготовителя о гарантийном и сервисном обслуживании

Круглосуточный телефон службы поддержки\*:

8 (800) 200-29-61

Официальный сайт в Интернете:

www.bosch-home.ru

Адреса авторизованных сервисных центров, а также вся информация по сервисному обслуживанию доступна на официальном сайте в Интернете: [www.bosch-home.ru](http://www.bosch-home.ru).

Рекомендуем Вам пользоваться услугами только авторизованных сервисных центров.

Оригинальные аксессуары и средства по уходу для бытовой техники Bosch Вы можете приобрести в нашем фирменном интернет-магазине: [www.bosch-home.ru/store](http://www.bosch-home.ru/store). С условиями заказа, оплаты и доставки Вы можете ознакомиться на сайте. Также оригинальные аксессуары и средства по уходу Вы можете приобрести в авторизованных сервисных центрах.

1. Изделие \_\_\_\_\_ 2. Модель \_\_\_\_\_

Пункты 1-2 заполняются только в случае, если эти данные не содержатся в документах о покупке изделия (кассовый чек и/или товарный чек, товарная накладная).

3. Данная информация распространяется на малые бытовые приборы товарного знака Bosch: кофеварки, кофемашины, кофемолки, весы, кухонные комбайны, миксеры, пылесосы, резки, тостеры, утюги, фены, распрямители для волос, электрочайники, соковыжималки, измельчители, блендеры, гладильные доски, ванночки, наполные весы, утюги, паровые станции, гладильные доски и аналогичные им изделия.

4. Уважаемые дамы и господа, сообщаем Вам, что подтверждение соответствия нашей продукции обязательным требованиям в соответствии с законодательством осуществляется в форме обязательной сертификации и декларирования соответствия. Информацию об обязательном подтверждении соответствия наших приборов, в том числе данные о номере сертификата соответствия (декларации о соответствии) и сроке его (ее) действия Вы можете получить в ООО «БСХ Бытовые Приборы».

Наша продукция производится под контролем транснациональной корпорации «БСХ Хаусгерете ГмбХ», адрес штаб-квартиры: 81739 Мюнхен, Карл-Верн Штрассе 34, Германия (BSH Hausgeräte GmbH, Carl-Wery-Str. 34, 81739 München, Germany).

Организацией, выполняющей функции иностранного изготовителя, уполномоченной на основании договора с ним, является ООО «БСХ Бытовые Приборы», 198515, Санкт-Петербург, г. Петергоф, ул. Карла Сименса, д.1 лит. А, филиал в г. Москва, 119071, ул. Малая Калужская, д.15, телефон (495) 737-2777, факс (495) 737-2798.

5. Обязательные сведения о технических характеристиках прибора приведены на типовой табличке прибора или на его этикетке и/или в сопроводительной документации.

## 6. Аксессуары и средства по уходу

Для безупречного функционирования Вашей техники и ухода за ней производитель рекомендует использовать только оригинальные аксессуары и средства по уходу. Оригинальные аксессуары разработаны производителем, они идеально подходят именно для Вашего прибора. Оригинальные аксессуары и средства по уходу соответствуют самым высоким требованиям качества товарного знака Bosch, они проходят заводские испытания для обеспечения максимальной надежности в работе. По всем вопросам, связанным с аксессуарами и средствами по уходу для Вашей бытовой техники, Вы можете обратиться в авторизованные сервисные центры или по телефону службы поддержки.

## 7. Гарантия изготовителя

Фирма изготовитель предоставляет на приобретенный Вами в Российской Федерации бытовой прибор гарантию в соответствии с действующим законодательством РФ сроком 1 год. На приобретенный в Республике Беларусь бытовой прибор, к которому при покупке был выдан гарантийный талон, действуют гарантийные условия, не противоречащие законодательству Республики Беларусь.

## 8. Внимание! Важная информация для потребителей

Данный прибор предназначен для использования исключительно для личных, семейных, домашних и иных нужд, не связанных с осуществлением предпринимательской деятельности либо удовлетворением бытовых потребностей в офисе предприятия, учреждения или организации. Использование прибора в целях, отличных от вышеуказанных, является нарушением правил надлежащей эксплуатации прибора.

Наличие фирменной заводской типовой таблички на приборе обязательно! Пожалуйста, убедитесь в ее наличии и сохраните ее на приборе в течение всего срока службы прибора. Удаление таблички ведет к обезличению прибора и к возможным нарушениям правил его эксплуатации.

Изготовитель не несет ответственность за недостатки в приборе, если сервисной службой будет доказано, что они возникли после передачи прибора потребителю вследствие нарушения им правил пользования, транспортировки, хранения, действий третьих лиц, непреодолимой силы (пожара, природной катастрофы и т.п.), попадания бытовых насекомых и грызунов, воздействия иных посторонних факторов, а также вследствие существенных нарушений технических требований, оговоренных в инструкции по эксплуатации, в том числе нестабильности параметров электросети, установленных ГОСТ 32144-2013.

Для подтверждения даты покупки прибора при гарантийном ремонте или предъявлении иных предусмотренных законом требований убедительно просим Вас сохранять документы о покупке (чек, квитанцию, иные документы, подтверждающие дату и место покупки).

Соблюдение рекомендаций и указаний, содержащихся в инструкции по эксплуатации (правилах пользования), поможет избежать проблем в эксплуатации прибора и его обслуживании.

Неисправные узлы приборов в гарантийный период бесплатно ремонтируются или заменяются новыми. Решение вопроса о целесообразности их замены или ремонта остается за службами сервиса.

## 9. Информация о сервисе

В период и после истечения гарантийного срока наша Служба Сервиса, а также мастера наших партнеров всегда готовы предложить Вам свои услуги. Список адресов уполномоченных изготовителем пунктов авторизованного сервисного обслуживания находится на официальном сайте в Интернете: [www.bosch-home.ru](http://www.bosch-home.ru).

Срок службы малых бытовых приборов (кроме кухонных комбайнов и пылесосов) составляет 2 года. Срок службы кухонных комбайнов и пылесосов составляет 5 лет. Срок службы изделия исчисляется с даты его покупки, либо при невозможности ее определения, с даты изготовления изделия, нанесенной на типовую табличку изделия. В соответствии со стандартом изготовителя дата изготовления маркируется FD ПГММ, где ПГ – год изготовления минус 1920, а ММ – месяц изготовления. Для определения года изготовления прибора необходимо к 1920 прибавить число ПГ.

\* Бесплатный круглосуточный телефон для звонков на территории РФ.

B3AC065N1-1M00 03/2017



# BOSCH

Разработано для жизни

# Информация о бытовой технике, произведенной под контролем концерна BSX Хаусгерете ГмБХ, Карл-Вери-Штр. 34, 81739 Мюнхен, Германия в соответствии с требованиями Федерального Закона РФ от 23 ноября 2009 г. № 261-ФЗ, законодательства о техническом регулировании и законодательства о защите прав потребителей Российской Федерации

**Продукция: соковыжималки, миксеры, блендеры, резки,  
кухонные комбайны, кофемолки, мясорубки, измельчители**

**Товарный знак:  
Bosch**

**ВНИМАНИЕ!** Ассортимент продукции постоянно обновляется. Технические характеристики продукции, в том числе энергоэффективности, постоянно совершенствуются. Продукция регулярно проходит обязательную процедуру подтверждения соответствия согласно действующему законодательству. Информацию о реквизитах актуальных сертификатов соответствия и сроках их действия, актуальную информацию о классе и характеристиках энергоэффективности продукции, информацию об актуальном ассортименте продукции можно получить у организации, выполняющей функции иностранного изготовителя на территории Российской Федерации ООО «BSX Бытовые Приборы», 198515, Санкт-Петербург, г. Петергоф, ул. Карла Сименса, д.1 лит. А, филиал в г. Москва, 119071, ул. Малая Калужская, д.15, телефон (495) 737-2777, факс (495) 737-2798.

Компания ООО «BSX Бытовые Приборы», 198515, Санкт-Петербург, г. Петергоф, ул. Карла Сименса, д.1 лит. А, филиал в г. Москва, 119071, ул. Малая Калужская, д.15, телефон (495) 737-2777, факс (495) 737-2798 осуществляет свою деятельность по подтверждению соответствия продукции от имени производителя на единой таможенной территории Евразийского экономического союза в соответствии с действующими техническими регламентами, в качестве уполномоченного Изготовителя лица, а также выполняет требования, предусмотренные Законом РФ №184-ФЗ «О техническом регулировании» для лица, выполняющего функции иностранного изготовителя на территории Российской Федерации.

Импортером в Российскую Федерацию продукции, сертифицированной в качестве серийно производимой, является ООО «BSX Бытовые Приборы», 198515, Санкт-Петербург, г. Петергоф, ул. Карла Сименса, д.1 лит. А, филиал в г. Москва, 119071, ул. Малая Калужская, д.15, телефон (495) 737-2777.

Организацией, указываемой на продукции в целях идентификации продукции и осуществляющей первичное размещение продукции на рынке Европейского союза, является Роберт Бош Хаусгерете ГмБХ Карл-Вери-Штр. 34, 81739 Мюнхен, Германия (Robert Bosch Hausgeräte GmbH, Carl-Wery-Str. 34, 81739 München, Germany).

Юридическим лицом (изготовителем), осуществляющим от своего имени изготовление продукции и ответственным за ее соответствие требованиям применимых технических регламентов, является BSX Хаусгерете ГмБХ, Карл-Вери-Штр. 34, 81739 Мюнхен, Германия (BSH Hausgeräte GmbH, Carl-Wery-Str. 34, 81739 München, Germany).

При перевозке, погрузке, разгрузке и хранении продукции следует руководствоваться, помимо изложенных в инструкции по эксплуатации, следующими требованиями:

- Запрещается подвергать продукцию существенным механическим нагрузкам, которые могут привести к повреждению продукции и/или нарушению ее упаковки.
- Необходимо избегать попадания на упаковку продукции воды и других жидкостей.

Перед перевозкой или передачей на хранение бывшей в эксплуатации продукции при отрицательной температуре необходимо убедиться в отсутствии в продукции воды.

Продукция предназначена к использованию в условиях температуры выше 0°C и относительной влажности, не превышающей 93%.

Перед началом эксплуатации продукции, длительное время находившейся под воздействием отрицательной температуры, необходимо выдержать ее в условиях комнатной температуры несколько часов.

Правила реализации продукции определяются предприятиями розничной торговли в соответствии с требованиями действующего законодательства.

Указания по утилизации продукции содержатся в инструкции по эксплуатации и могут быть уточнены у муниципальных органов исполнительной власти.

Для продукции, реализованной изготовителем в течение срока действия сертификата соответствия, этот сертификат действителен при ее поставке, продаже и использовании (применении) в течение срока службы, установленного в соответствии со статьей 18 Закона РФ о защите прав потребителей. Срок службы на продукцию указан производителем в листовке «Информация изготовителя о гарантийном и сервисном обслуживании».

Продукция может быть идентифицирована по модельному обозначению (поле «E-Nr.»), апробационному типу (поле «Туре») и товарному знаку Bosch, нанесенным на продукцию, упаковку и (или) содержащихся в эксплуатационных документах. В соответствии с внутренним стандартом изготовителя бытовая техника идентифицируется по следующей схеме:

**E-Nr.** <материальный номер> / <индекс сервисной службы>

Материальный номер представляет собой буквенно-цифровое обозначение продукции длиной не более 10 символов, используемое при продаже (именуемое модельным обозначением или моделью бытового прибора) торговой марки Bosch. Материальный номер (модель) указывается между кодовым словом «E-Nr.» и косой чертой «/».

Индекс сервисной службы – двузначное цифровое обозначение, присваиваемое единице продукции в процессе производства и используемое сервисной службой.

Эксплуатационные документы разрабатываются в унифицированной форме для широкого ассортимента продукции, поэтому изготовителем предусмотрено указание торгового обозначения прибора в эксплуатационных документах как полностью, так и частично, при условии, что это позволяет определить принадлежность данного эксплуатационного документа к бытовому прибору, сопровождаемому этим эксплуатационным документом. Установление в процессе идентификации соответствия характеристик бытового прибора положениям, содержащимся в прилагаемых к нему эксплуатационных документах, проводится путем анализа информации, изложенной в эксплуатационных документах.

В состав эксплуатационных документов, предусмотренных изготовителем для продукции, могут входить настоящая информация, инструкция (руководство) по эксплуатации, информация об условиях гарантийного и сервисного обслуживания.

Маркирование продукции осуществляется изготовителем на типовой табличке прибора, на упаковочной этикетке, непосредственно на упаковке прибора, а также может производиться иными способами, обеспечивающими доступное и наглядное представление информации о приборе в местах продаж.



Продукция, которая прошла процедуру подтверждения соответствия согласно требованиям технических регламентов Таможенного союза и/или технических регламентов Евразийского экономического союза, маркируется единым знаком обращения продукции на рынке государств-членов Таможенного союза (Евразийского экономического союза).

Продукция соответствует следующим техническим регламентам Таможенного союза:

- ТР ТС 020/2011 Электромагнитная совместимость технических средств
- ТР ТС 004/2011 О безопасности низковольтного оборудования
- ТР ЕАЭС 037/2016 Об ограничении применения опасных веществ в изделиях электротехники и радиоэлектроники с даты вступления его в силу

Эксплуатационные документы на продукцию выполняются на русском языке. Эксплуатационные документы на государственных языках государств-членов Евразийского экономического союза, отличных от русского, при наличии соответствующих требований в законодательстве можно безвозмездно получить у торгующей организации-резидента соответствующего государства-члена Евразийского экономического союза.

Информация о комплектации продукции представлена в торговых залах, может быть запрошена по телефону бесплатной «горячей линии» (800) 200-2961, а также доступна в интернете на сайте производителя <http://www.bosch-home.ru>





---

## شروط الضمان

يتم تحديد شروط الضمان لهذا الجهاز من قبل ممثلنا في الدولة التي يتم فيها بيع الجهاز. يمكنك الحصول على تفاصيل هذه الشروط من قبل الموزع الذي اشتريت منه الجهاز. يرجى إحصار فاتورة أو إيصال الشراء في حال أصاب جهازك أي طارئ يغطيه الضمان.

نحتفظ بحقنا في إجراء أية تعديلات.

## تعليمات مساعدة لإزالة الأعطال

## ⚠ انتبه إلى خطر الإصابة!

قبل الشروع في إزالة الخلل يجب إخراج قابس الجهاز من مقبس التغذية بالكهرباء.

## العطل

الجهاز لا يعمل أو يتوقف عن العمل أثناء الاستخدام. الحلقة المضئنة (بحسب الطراز) لا تضيء.

## السبب المحتمل/السبب المحتمل:

وعاء الخلط غير مركب بشكل صحيح أو أنه انحل.

## كيفية التصرف

- اترك الزر. انزع القابس الكهربائي.
- ركب وعاء الخلط بشكل صحيح وأحكم دورانه إلى أن يثبت بصوت مسموع.
- أدخل قابس الجهاز في المقبس. اضغط على الزر **||** أو **||** مجدداً لفحص الأداء الوظيفي.

## ملحوظة هامة

إذا تعذر التغلب على العطل، فاتصل من فضلك بمركز خدمة العملاء. ← بيانات الاتصال في نهاية الدليل

## وصفات

## إرشادات:

- تُخلط المكونات الصلبة مع إضافة نصف الكمية من السوائل أولاً، ثم تُضاف كمية السائل المتبقية فيما بعد.
- بحسب الوصفة اختر وعاء الخلط المناسب.
- احرص على مراعاة الكميات القصوى الممكنة إعدادها وأزمنة الإعداد القصوى! ← صورة E

## سموثي

- 1 موزة (حوالي 100 جم)
- 4 جم زنجبيل أحمر طازج
- 100 جم زبادي
- 30 جم عسل نحل
- 100 ملليلتر لبن
- قشّر الموز والزنجبيل وقطعها إلى قطع صغيرة.
- ضع كل الإضافات في وعاء الخلط To-Go.
- استمر في الخلط مدة دقيقة واحدة على الدرجة **||**.

## مشروبات الطاقة

- 240 جم حليب قليل الدسم
- ½ موزة (حوالي 50 جم)
- 30 جم سكر
- 20 جم مسحوق كاكاو
- يتم تقطيع ثمرة الموز لقطع مناسبة ويتم تجميدها على مدار الليل.
- ضع كل الإضافات في وعاء الخلط.
- استمر في الخلط مدة دقيقة واحدة على الدرجة **||**.

## كوكتيل الرجل الرياضي

- 150 جم برتقال
- 50 جم ليمون
- 1 ملعقة سكر أو عسل نحل
- 125 مل عصير تفاح
- 125 مل مياه معدنية
- قشّر البرتقال والليمون وقطعها إلى قطع وتخلص من الأنوية.
- ضع كل الإضافات في وعاء الخلط.
- استمر في الخلط مدة دقيقة واحدة على الدرجة **||**.

## التخلص من الجهاز

تخلص من عبوة الجهاز بأسلوب يدعم الحفاظ على البيئة. هذا الجهاز مطابق للمواصفة الأوروبية 19/2012/المجموعة الاقتصادية الأوروبية الخاصة بالأجهزة الكهربائية والإلكترونية القديمة

(waste electrical and electronic equipment – WEEE).

وهذه المواصفة تحدد الإطار العام لقواعد تسري في جميع دول الاتحاد الأوروبي بخصوص استعادة الأجهزة القديمة وإعادة استغلالها. قومي باستشارة موزعك المحلي لمعرفة أحدث الأنظمة المتبعة حالياً للتخلص من الأجهزة القديمة.

### إرشادات:

- من الأفضل إجراء التنظيف على الفور بعد الانتهاء من الاستخدام. هذا يحول دون جفاف المخلفات ودون تعرض الأجزاء المصنوعة من لدائن اصطناعية للضرر (على سبيل المثال بفعل الزيوت الأثيرية الموجودة في البهارات).
  - يتم وضع القليل من الماء مع أحد المنظفات في وعاء الخلط المفرغ واضغط على الزر II لثوان قليلة.
  - عند التعامل مثلاً مع الجزر يحدث تغيرات في لون الأجزاء البلاستيكية، هذه التغيرات يمكن إزالتها باستخدام بعض قطرات زيت الطعام.
- في الصورة **D** تجدون نظرة عامة توضح لكم كيفية تنظيف الأجزاء الفردية.

### الجهاز الرئيسي

امسح الجهاز الأساسي بقطعة قماش ناعمة رطبة ثم جففها.

### حامل السكين

انزع عنصر الإحكام قبل التنظيف. حامل السكين يجب ألا يتم تنظيفه إلا تحت ماء مناسب من الصنبور باستخدام فرشاة. يجب عدم تركه في الماء!

← الصورة **F**

### وعاء الخلط بغطاء

نظف وعاء الخلط وقطع الغيار بالماء والصابون وقطعة قماش ناعمة أو إسفنجة أو في غسالة الأواني.

### أنظمة الأمان والسلامة

#### التأمين ضد التشغيل الخاطئ/ آلية الإطفاء

الجهاز لا يكون من الممكن إعمال تشغيله واستعماله إلا عندما يكون وعاء الخلط مثبتاً في موضعه ويكون قد تم إدارته حتى الوصول إلى مصدر الإيقاف. الجهاز يتوقف أوتوماتيكياً عن التشغيل في حالة ما إذا حدث أثناء العمل وانحل وعاء الخلط. ← «تعليمات مساعدة لإزالة الأعطال» انظر صفحة ar-5

6. ثبت وعاء الخلط بقوة اليد. احتفظ بالزر I أو II مضغوطاً إلى أن يتم الوصول إلى القوام المرغوب.
7. حرر الزر وانتظر إلى أن يتوقف الجهاز. انزع القابس الكهربائي.
8. أدر وعاء الخلاط في الاتجاه المعاكس لدوران عقارب الساعة ثم افصله عن الجهاز.
9. يتم قلب وعاء الخلط.
10. أدر سكين الخلط في اتجاه دوران عقارب الساعة ثم قم بخلعه.

### تنبيه هام!

- لا تقم مطلقاً بوضع سكين الخلط مع السكين إلى أسفل. السكين يمكن أن يتضرر ويتعرض موضع الحفظ للخدش. ← الصورة **B**
  - 11. أحكم غلق الوعاء بالغطاء.
  - 12. لغرض الصب أو الشرب فقم بإدارة السدادة الدوارة واخلعها أو قم بفرد سدادة المشروبات.
- قم بتنظيف كل الأجزاء. ← «العناية والتنظيف اليومي» انظر صفحة ar-4

### العناية والتنظيف اليومي

يجب تنظيف الجهاز وجميع الأدوات والملحقات المستخدمة بعد كل استخدام جيداً.

#### ⚠ خطر الصعق الكهربائي!

- قبل التنظيف افصل القابس الكهربائي.
- إياك أن تغمر الجهاز الأساسي في مادة سائلة ولا أن تنظفها في ماكينة غسل الأطباق.
- يجب عدم استخدام أي جهاز تنظيف بالبخار.

#### ⚠ انتبه إلى خطر الإصابة!

لا تلمس سكين الخلط مطلقاً بالأيدي العارية.

### تنبيه هام!

- لا تستخدم المنظفات التي تحتوي على الكحول في تنظيف الماكينة.
- لا تستخدم أي أغراض معدنية حادة أو مدببة في التنظيف.
- لا تستخدم أي قماش جليخ أو منظفات سفرة.

**قبل الاستخدام لأول مرة**

قبل استخدام الجهاز الجديد، يجب إخراج محتوياته بالكامل وتنظيفها ثم فحصها.

**تنبيه هام!**

إياك أن تشغل جهازاً متضرراً!

- أخرج الجهاز الرئيسي وأجزاء الكماليات من العبوة.
- انزع مادة التغليف الموجودة.
- تأكد من اكتمال جميع الأجزاء ومن وجود أضرار ملحوظة. ← **الصورة A**
- نظف جميع الأجزاء ثم جففها جيداً قبل الاستخدام الأولي. ← «العناية والتنظيف اليومي» انظر صفحة ar-4

**الاستخدام****⚠ انتبه إلى خطر الإصابة!**

- يجب عدم إدخال قابس الجهاز في مقبس التغذية بالكهرباء إلا بعد أن يكون قد تم الانتهاء بالفعل من جميع الإعدادات اللازمة للبدء في العمل، وبعد تركيب الأداة المطلوبة في الوضع الصحيح وتوصيلها بالجهاز الرئيسي.
- لا تضع أغذية ساخنة (>50 م) في وعاء الخلاط البلاستيكي.
- تعامل بحرص مع مثبت السكين ولا تمد يدك إلى داخل سكين الخلط. ← **الصورة B**
- ضع الجهاز الرئيسي على سطح تشغيل أفقي ثابت.
- افرد كابل الكهرباء بالكامل.

**التعامل مع وعاء الخلط To-Go أو بالقطعة****← الصورة C**

1. ضع الإضافات المرغوب بها في وعاء الخلط.
2. ثبت مثبت السكين على الحلقة البلاستيكية وركبه مع سكين الخلط أماماً في وعاء الخلط. بعد ذلك لف مثبت السكين في عكس اتجاه عقارب الساعة إلى أن يثبت بصوت مسموع.
3. يتم قلب وعاء الخلط.
4. ركب وعاء الخلط في الفجوات المعنية بكتلة المحرك واستمر في إدارته في اتجاه عقارب الساعة إلى أن يثبت بصوت مسموع.
5. أدخل قابس الجهاز في المقبس.



إذا لم يكن أحد المكونات موجوداً داخل مجموعة التوريد، يمكنك طلبه من قبل خدمة العملاء: إذا لم يكن أحد المكونات موجوداً داخل مجموعة التوريد، يمكنك طلبه من قبل خدمة العملاء:

الكماليات		رقم الطلب
<b>وعاء الخلاط To-Go</b>		
أسود		12012850
أبيض		12012851
رمادي داكن		12012853
<b>وعاء الخلاط بالقطعة</b>		
أسود		12012855
أبيض		12012857

بواسطة وعاء الخلاط بالقطعة يمكنك الاستفادة من الأداء الكامل للجهاز. احرص على مراعاة الكميات القصوى الممكن إعادها وأزمنة الإعداد القصوى! ← **صورة E**

**وعاء الخلاط**

**ملحوظة:** وعاء الخلط To Go وعاء الخلط بالقطعة مصنوعة من التريتان. التريتان هو بلاستيك مؤمن ضد الكسر وليس له تأثير على المذاق أو الرائحة. أوعية الخلط (بحسب الطراز) مصممة للتطبيقات المختلفة:

وعاء الخلاط		الاستخدام
		خلط وترغية السوائل، خلط وترغية السوائل
✓	✓	تفتيت وفرم الخضروات الأعشاب والفواكه النيئة والخضروات والبصل والفول السوداني والمكسرات وجبن البارميزان والشوكولاتة
✓	✓	تفتيت وخلط مكعبات ثلج وفواكه مجمدة
✓	✓	خلط عصائر الفواكه والمشروبات الأخرى

**هام!**

احرص على مراعاة الكميات القصوى الممكن إعادها وأزمنة الإعداد القصوى! ← **صورة E**

لا تعمل بالخلط إلا وهو في وضع كامل التركيب. لا تستعمل إلا الأجزاء والكماليات الأصلية لتشغيل الجهاز. لا تضع أغذية ساخنة (>50 م) في وعاء الخلاط البلاستيكي. كن حريصاً عند التعامل مع السكاكين الحادة وعند إفراغ الوعاء وكذلك عند التنظيف.

### ⚠️ خطر الإصابة بحروق!

أثناء تحضير خليط ساخن في وعاء الخلاط الزجاجي تخرج أبخرة من فتحة استكمال الملء الموجودة بالغطاء. في أثناء العمل يجب دائماً الإمساك بالغطاء بإحدى اليدين بإحكام. عند القيام بذلك يجب مراعاة عدم وضع اليد فوق فتحة إضافة المكونات!

### ⚠️ هام!

وعاء الخلط غير مخصصة للاستخدام في فرن المايكروويف. يجب تنظيف الجهاز جيداً بعد كل استخدام له أو بعد طول فترة عدم الاستخدام. ← «العناية والتنظيف اليومي» انظر صفحة ar-4

### نظرة عامة

#### ← الصورة A

1 الجهاز الرئيسي / كتلة المحرك  
a أضرار التشغيل

I = عدد لفات عمل منخفض

II = عدد لفات عمل عال

b وحدة إدارة

c كابل الكهرباء

2 مثبت سكين مع سكين طحن

3 وعاء الخلاط To-Go \*

a وعاء من التريتان

b تدريج عليه علامة الحد الأقصى

«max»

c غطاء بفتحة شرب

d سدادة المشروبات

4 وعاء الخلاط بالقطاعة \*

a وعاء من التريتان

b تدريج عليه علامة الحد الأقصى «max»

c غطاء بفتحة شرب

d سدادة دوارة

\* على حسب الطراز

نتقدم لكم بأصدق التهاني على شرائكم لهذا الجهاز الجديد من ماركة Bosch. وتجدون المزيد من المعلومات حول منتجاتنا في موقع الإنترنت الخاص بنا.

### المحتويات

ar-1	الاستعمال المطابق للتعليمات
ar-1	إرشادات الأمان
ar-2	نظرة عامة
ar-3	وعاء الخلاط
ar-3	قبل الاستخدام لأول مرة
ar-3	الاستخدام
ar-4	العناية والتنظيف اليومي
ar-4	أنظمة الأمان والسلامة
ar-5	تعليمات مساعدة لإزالة الأعطال
ar-5	وصفات
ar-5	التخلص من الجهاز
ar-6	شروط الضمان

## الاستعمال المطابق للتعليمات

يُرجى قراءة هذه الإرشادات بعناية، والتصرف بناءً على ذلك ثم الحفاظ عليها! عند نقل الجهاز للغير يجب إرفاق هذا الدليل معه.

عدم الالتزام بتطبيق التعليمات الخاصة بالاستخدام الصحيح للجهاز يترتب عليه عدم تحمل منتج الجهاز لأي مسؤولية عن الأضرار الناتجة من جراء ذلك.

هذا الجهاز مخصص للاستخدام المنزلي فقط. يجب عدم استخدام الجهاز إلا لمعالجة الكميات ولفترات التشغيل المعتادة في الأغراض المنزلية.

هذا الجهاز مناسب لخلط المواد الغذائية السائلة أو شبه الصلبة، ولطحن/تقطيع الفواكه والخضار النيئ، ولهرس أنواع الأطعمة، وتقطيع الأطعمة المجمدة (كالفاكهة مثلاً) أو مكعبات الثلج. لا يُسمح باستخدام الجهاز في معالجة أي أشياء أو أجسام أو عناصر أخرى.

يُسمح باستخدام هذا الجهاز من قِبَل الأشخاص الذين يعانون من نقص في القدرات الجسدية أو الحسية أو العقلية أو الأشخاص الذين لديهم قصور في الخبرة أو المعرفة شريطة أن يتم مراقبتهم أو توجيههم إلى كيفية الاستخدام الآمن للجهاز مع التأكد من إدراكهم للأخطار المرتبطة بذلك. أما الأطفال فيجب إبعادهم عن الجهاز وعن توصيلاته الكهربائية، ولا يُسمح لهم بتشغيل الجهاز. لا يجوز للأطفال العبث بالجهاز. أعمال التنظيف وصيانة المستعمل لا يسمح بأن يقوم بها الأطفال.

## إرشادات الأمان

### ⚠️ خطر الصق الكهربائي وخطر الحريق!

لا تستخدم الجهاز سوى في الأماكن الداخلية وفي درجة حرارة الغرفة، وعلى ارتفاع أقل من 2000 متر فوق مستوى سطح البحر. يجري توصيل وتشغيل الجهاز بالتيار الكهربائي فقط طبقاً للبيانات الموضحة على لوحة المواصفات الفنية. كما يجري استخدام الجهاز فقط إذا لم تكن هناك أضرارٌ قد لحقت به أو بسلك التوصيل الكهربائي الخاص به. لا يُسمح بإجراء إصلاحات على الجهاز، كاستبدال سلك التوصيل الكهربائي التالف، إلا من قِبَل مركز خدمة العملاء الخاص بنا، وذلك من أجل تجنب المخاطر. لا تجعل سلك التوصيل الكهربائي يتلامس مع أجزاء ساخنة ولا تسحبه على حواف حادة. لا تضع الجهاز والكماليات على سطح ساخن أو بالقرب منه، مثل صفيحة الموقد. لا تغمر الجهاز الأساسي أبداً في المياه، ولا تضعه في آلة غسل الأطباق. لا تستخدم جهاز التنظيف بالبخار. لا تستعمل الجهاز ويداك مبتلتان. يجب فصل الجهاز من مصدر الطاقة دوماً بعد كل استخدام، في حالة انعدام الإشراف، أو قبل التجميع، أو التفكيك، أو التنظيف، أو في حالة ظهور أخطاء على الجهاز.

### ⚠️ انتبه إلى خطر الإصابة!

احرص على مراقبة الجهاز دائماً أثناء تشغيله! لا تقم بتشغيله دون وجود خليط. لا تقم مطلقاً بترك الجهاز دائراً لمدة أطول مما هو لازم لصنع المواد الغذائية. بعد الاستخدام المباشر للجهاز انتظر إلى أن تطفئ وحدة الإدارة. بعد فصل التيار الكهربائي عن الجهاز تستمر السكين في الدوران فترة قصيرة. قبل تغيير ملحقات تكميلية أو أجزاء إضافية يتم تحريكها أثناء التشغيل يلزم دائماً إيقاف تشغيل الجهاز وفصله عن شبكة التغذية بالتيار الكهربائي. يجب عدم القيام بأي حال من الأحوال بإدخال اليد في وعاء الخلاط عندما يكون مركباً على الجهاز.

## Kundendienst – Customer Service

### DE Deutschland, Germany

BSH Hausgeräte Service GmbH  
Zentralwerkstatt für kleine Hausgeräte  
Trautskirchener Strasse 6-8  
90431 Nürnberg

Online Auftragsstatus, Filterbeutel-  
Konfigurator und viele weitere Infos  
unter: [www.bosch-home.com](http://www.bosch-home.com)

Reparaturservice, Ersatzteile &  
Zubehör, Produkt-Informationen:  
Tel.: 0911 70 440 040  
mailto:cp-servicecenter@bshg.com

Wir sind an 365 Tagen rund um die Uhr  
erreichbar.

### AE United Arab Emirates, الإمارات العربية المتحدة

BSH Home Appliances FZE  
Round About 13,  
Plot Nr MO-0532A  
Jebel Ali Free Zone – Dubai  
Tel.: 04 881 4401  
mailto:service.uae@bshg.com  
[www.bosch-home.com/ae](http://www.bosch-home.com/ae)

### AL Republika e Shqipërisë, Albania

ELEKTRO-SERVIS sh.p.k  
Rr. Shkëlqim Fusha, Selitë,  
Pallati "Matrix Konstruktion",  
Kati 0 dhe +1  
1023 Tirane  
Tel.: 4 2278 130, -131  
Fax: 4 2278 130  
mailto:info@elektro-servis.com

### EXPERT SERVIS

Rruga e Kavajës,  
Kulla B Nr 223/1 Kati I  
1023 Tirane  
Tel.: 4 480 6061  
Tel.: 4 227 4941  
Fax: 4 227 0448  
Cel: +355 069 60 45555  
mailto:info@expert-servis.al

### AT Österreich, Austria

BSH Hausgeräte Gesellschaft mbH  
Werkskundendienst für Hausgeräte  
Quellenstrasse 2a  
1100 Wien

Online Reparaturannahme,  
Ersatzteile und Zubehör und viele  
weitere Infos unter:  
[www.bosch-home.at](http://www.bosch-home.at)  
Reparaturservice, Ersatzteile & Zubehör,  
Produktinformationen  
Tel.: 0810 550 511  
mailto:vie-stoerungsannahme@bshg.com

Wir sind an 365 Tagen rund um die Uhr für  
Sie erreichbar.

### AU Australia

BSH Home Appliances Pty. Ltd.  
Gate 1, 1555 Centre Road  
Clayton, Victoria 3168  
Tel.: 1300 369 744\*  
Fax: 1300 306 818  
mailto:aftersales.au@bshg.com  
[www.bosch-home.com.au](http://www.bosch-home.com.au)

\* Mo-Fr: 24 hours

### BA Bosna i Hercegovina, Bosnia-Herzegovina

"HIGH" d.o.o.  
Gradačanka 29b  
71000 Sarajevo  
Tel./Fax: 033 21 35 13  
mailto:centralniservis@yahoo.com

### BE Belgique, België, Belgium

BSH Home Appliances S.A. – N.V.  
Avenue du Laerbeek 74  
Laarbeeklaan 74  
1090 Bruxelles – Brussel  
Tel.: 02 475 70 01  
mailto:bru-repairs@bshg.com  
[www.bosch-home.be](http://www.bosch-home.be)

### BG Bulgaria

BSH Domakinski Uredi Bulgaria EOOD  
Business center FPI, floor 5,  
Cherni vrah Blvd. 51B  
1407 Sofia  
Tel.: 0700 208 17  
mailto:informacia.servis-bg@bshg.com  
[www.bosch-home.bg](http://www.bosch-home.bg)

### BH Bahrain, مملكة البحرين

Khalaifat Est.  
P.O. Box 5111  
Manama  
Tel.: 01 7400 553  
mailto:service@khalaifat.com

### BY Belarus, Беларусь

ООО "БСХ Бытовая техника"  
тел.: 495 737 2961  
mailto:mok-kdhl@bshg.com

### CH Schweiz, Suisse, Svizzera, Switzerland

BSH Hausgeräte AG  
Bosch Hausgeräte Service  
Fahrweidstrasse 80  
8954 Geroldswil  
Reparaturservice, Ersatzteile & Zubehör,  
Produktinformationen  
Tel.: 0848 888 200  
mailto:ch-service@bshg.com  
mailto:ch-spareparts@bshg.com  
[www.bosch-home.ch](http://www.bosch-home.ch)

### CY Cyprus, Κύπρος

BSH Ikiakes Syskeves-Service  
39, Arh. Makaariou III Str.  
2407 Egomi/Nikosia (Lefkosia)  
Tel.: 7777 8007  
Fax: 022 658 128  
mailto:bsh.service.cyprus@  
cytanet.com.cy

### CZ Česká Republika, Czech Republic

BSH domácí spotřebiče s.r.o.  
Firemní servis domácích spotřebičů  
Radlická 350/107c  
158 00 Praha 5  
Tel.: 0251 095 546  
[www.bosch-home.com/cz](http://www.bosch-home.com/cz)

### DK Danmark, Denmark

BSH Hvidevarer A/S  
Telegrafvej 4  
2750 Ballerup  
Tel.: 44 89 80 18  
mailto:BSH-Service.dk@bshg.com  
[www.bosch-home.dk](http://www.bosch-home.dk)

### EE Eesti, Estonia

SIMSON OÜ  
Türi tn.5  
11313 Tallinn  
Tel.: 0627 8730  
Fax: 0627 8733  
mailto:serviceenet@serviceenet.ee  
[www.simson.ee](http://www.simson.ee)

Renerki Kaubanduse OÜ  
Tammisaare tee 134B (Euronicsi kaupluses)  
12918 Tallinn  
Tel.: 0651 2222  
Fax: 0516 7171  
mailto:kliiditeeninindus@renerk.ee  
[www.renerk.ee](http://www.renerk.ee)

### Eliser OÜ

Mustamäe tee 24  
10621 Tallinn  
Tel.: 0665 0090  
mailto:hoolodus@eliser.ee  
[www.kodumasinat-remont.ee](http://www.kodumasinat-remont.ee)

### ES España, Spain

BSH Electrodomésticos España S.A.  
Servicio Oficial del Fabricante  
Parque Empresarial PLAZA,  
C/ Manfredonia, 6  
50197 Zaragoza  
Tel.: 976 305 713  
Fax: 976 578 425  
mailto:CAU-Bosch@bshg.com  
[www.bosch-home.es](http://www.bosch-home.es)

### FI Suomi, Finland

BSH Kodinkoneet Oy  
Itälähdenkatu 18 A, PL 123  
00201 Helsinki  
Tel.: 0207 510 705  
mailto:Bosch-Service-FI@bshg.com  
[www.bosch-home.fi](http://www.bosch-home.fi)  
Soittajainta on kiinteästä verkosta ja  
matkapuhelimesta 8,35 snt/puh + 16,69 snt/min.

### FR France

BSH Electroménager S.A.S.  
50 rue Ardoin – CS 50037  
93406 SAINT-OUEN cedex  
Service interventions à domicile:  
01 40 10 11 00

### Service Consommateurs:

0 892 698 010 Service 0,40 € / min  
+ prix appel

mailto:soa-bosch-conso@bshg.com  
Service Pièces Détachées et  
Accessoires:

0 892 698 009 Service 0,40 € / min  
+ prix appel

[www.bosch-home.fr](http://www.bosch-home.fr)

### GB Great Britain

BSH Home Appliances Ltd.  
Grand Union House  
Old Wolverton Road  
Wolverton  
Milton Keynes MK12 5PT  
To arrange an engineer visit, to order  
spare parts and accessories or for  
product advice please visit  
[www.bosch-home.co.uk](http://www.bosch-home.co.uk)  
or call Tel.: 0344 892 8979\*

\* Calls are charged at the basic rate, please  
check with your telephone service provider  
for exact charges.



**GR Greece, Ελλάδα**

BSH Ikiakes Siskeves A.B.E.  
 Central Branch Service  
 17 km E.O. Athinon-Lamias & Potamou 20  
 14564 Kifisia  
 Τηλέφωνο: 181 82  
 Τηλέφωνο: 210 427 77 01  
 mailto:nkf-CustomerService@bshg.com  
 www.bosch-home.gr

**HK Hong Kong, 香港**

BSH Home Appliances Limited  
 Unit 1 & 2, 3rd Floor,  
 North Block, Skyway House,  
 3 Sham Mong Road  
 Tai Kok Tsui, Kowloon  
 Hong Kong  
 Tel.: 2626 9655 (HK)  
 Toll free 0800 863 (Macao)  
 Fax: 2565 6681  
 mailto:bosch.hk.service@bshg.com  
 www.bosch-home.com.hk

**HR Hrvatska, Croatia**

BSH kućanski uređaji d.o.o.  
 Ulica grada Vukovara 269F  
 10000 Zagreb  
 Tel.: 01 5520 888  
 Fax: 01 6403 603  
 mailto:informacije.servis-hr@bshg.com  
 www.bosch-home.com/hr

**HU Magyarország, Hungary**

BSH Háztartási Készülék Kereskedelm Kft.  
 Árpád fejedelem útja 26-28  
 1023 Budapest  
 Call Center: +06 80 200 201  
 mailto:BSH-szerviz@bshg.com  
 www.bosch-home.com/hu

**IE Republic of Ireland**

BSH Home Appliances Ltd.  
 M50 Business Park  
 Ballymount Road Upper  
 Walkinstown  
 Dublin 12  
 To arrange an engineer visit, to order  
 spare parts and accessories or for  
 product advice please call  
 Tel.: 01450 2655\*  
 www.bosch-home.ie  
 \* Calls are charged at the basic rate, please  
 check with your telephone service provider  
 for exact charges

**IL Israel**

C/S/B/ Home Appliance Ltd.  
 1, Hamasger St.  
 North Industrial Park  
 Lod, 7129801  
 Tel.: 08 9777 222  
 Fax: 08 9777 245  
 mailto:csb-serv@csb-ltd.co.il  
 www.bosch-home.co.il

**IN India, Bhārat, भारत**

BSH Household Appliances Mfg. Pvt. Ltd.  
 Arena House, Main Bldg, 2nd Floor,  
 Plot No. 103, Road No. 12,  
 MIDC, Andheri East  
 Mumbai 400 093  
 Toll Free 1800 266 1880\*  
 www.bosch-home.com/in  
 \* Mo-Sa: 8.00am to 8.00pm  
 (exclude public holidays)

**IS Iceland**

Smith & Norland hf.  
 Noatuní 4  
 105 Reykjavik  
 Tel.: 0520 3000  
 Fax: 0520 3011  
 www.sminor.is

**IT Italia, Italy**

BSH Elettrodomestici S.p.A.  
 Via. M. Nizzoli 1  
 20147 Milano (MI)  
 Tel.: 02 412 678 100  
 mailto:info.it@bosch-home.com  
 www.bosch-home.com/it

**KZ Kazakhstan, Қазақстан**

IP Anackiy A.N. PTN-Service  
 Kuysiy Dina str.23/1 N3  
 Astana  
 Tel.: 717 236 64 55  
 mailto:ptnservice@mail.ru  
 Technodom Service  
 Utegen Batira Str. 73  
 480096 Almaty  
 Tel.: 727 258 85 44  
 mailto:lsr@technodom.kz  
 www.technodom.kz  
 Kombitehnocentr  
 Zhambyl st. 117  
 480096 Almaty  
 Tel.: 727 338 45 55  
 mailto:cts\_pavel@bk.ru  
 www.cts.kz

TOO Evrika Service  
 Shimkent, Riskulova 22.  
 Shimkent 160018  
 Tel.: 727 252 44 63 75  
 mailto:evrika\_c@mail.ru  
 www.evrika.com

**AV SERVICE**

Abulhair hana Str. 51  
 Uralsk 090000  
 Tel.: 711 293 99 49  
 mailto:oastafiev@avservice.kz  
 www.avservice.kz

**LB Lebanon, لبنان**

Teheni, Hana & Co.  
 Boulevard Dora 4043 Beyrouth  
 P.O. Box 90449  
 Jdeideh, 1202 2040  
 Tel.: 01 255 211  
 mailto:Info@Teheni-Hana.com

**LT Lietuva, Lithuania**

Senuku prekybos centras UAB  
 Jonavos g. 62  
 44192 Kaunas  
 Tel.: 037 212 146  
 Fax: 037 212 165  
 www.senukai.lt

UAB "AG Service"  
 R. Kalantos g. 32  
 52494 Kaunas  
 Tel.: 0700 556 55  
 Fax: 037 331 363  
 mailto:servisas@agservice.lt  
 www.agservice.lt

Baltic Continent Ltd.  
 Lukšio g. 23  
 09132 Vilnius  
 Tel.: 870 055 595  
 Fax: 052 741 722  
 mailto:info@balticcontinent.lt  
 www.balticcontinent.lt

UAB Emtoservis  
 Savanorių pr. 1 (Centrinė būstinė)  
 03116 Vilnius  
 Tel.: 870 044 724  
 Fax: 052 737 368  
 mailto:svc@emtoservis.lt  
 www.emtoservis.lt

**LU Luxembourg**

BSH électroménagers S.A.  
 13-15, ZI Breedeweues  
 1259 Senningerberg  
 Tel.: 26 349 811  
 Fax: 26 349 315  
 Reparaturen: lux-repair@bshg.com  
 Ersatzteile: lux-spare@bshg.com  
 www.bosch-home.com/lu

**LV Latvija, Latvia**

SIA "General Serviss"  
 Buļļu iela 70c  
 1067 Riga  
 Tel.: 067 42 52 32  
 mailto:info@serviscentrs.lv  
 www.serviscentrs.lv  
 BALTIJAS SERVISS  
 Brīvības gatve 201  
 1039 Riga  
 Tel.: 067 07 05 20; -36  
 Fax: 067 07 05 24  
 mailto:info@baltijasserviss.lv  
 www.baltijasserviss.lv

Sia Elektronika-Serviss  
 Tadaikų iela 4  
 1004 Riga  
 Tel.: 067 71 70 60  
 Fax: 067 60 12 35  
 mailto:serviss@elektronika.lv  
 www.elektronika.lv

**MD Moldova**

S.R.L. "Rialto-Studio"  
 ул. Щуцева 98  
 2012 Кишинев  
 тел./ факс: 022 23 81 80  
 mailto:bosch-md@mail.ru

**ME Crna Gora, Montenegro**

Elektronika komerc  
 Oktobarske revolucije 129  
 81000 Podgorica  
 Tel./Fax: 020 674 631  
 Mobil: 069 324 812  
 mailto:ekobosch.servis@t-com.me

**MK Macedonia, Македонија**

GORENEC  
 Jane Sandanski 69 lok. 3  
 1000 Skopje  
 Tel.: 02 2454 600  
 Mobil: 070 233 689  
 mailto:gorenecc@yahoo.com

**MT Malta**

Oxford House Ltd.  
 Notabile Road  
 Mriehel BKR 14  
 Tel.: 021 442 334  
 Fax: 021 488 656  
 www.oxfordhouse.com.mt

**MV Raajjeyge Jumhooriyyaa, Maldives**

Lintel Investments  
Ma. Maadheli, Majeedhee Magu  
Malé  
Tel.: 0331 0742  
mailto:mohamed.zuhuree@  
lintel.com.mv

**NL Nederlande, Netherlands**

BSH Huishoudapparaten B.V.  
Taurus Avenue 36  
2132 LS Hoofddorp  
Storingsmelding:  
Tel.: 088 424 4010  
Fax: 088 424 4845  
mailto:bosch-contactcenter@  
bshg.com  
Onderdelenverkoop:  
Tel.: 088 424 4010  
Fax: 088 424 4801  
mailto:bosch-onderdelen@bshg.com  
www.bosch-home.nl

**NO Norge, Norway**

BSH Husholdningsapparater A/S  
Grensesvingen 9  
0661 Oslo  
Tel.: 22 66 05 54  
Tel.: 22 66 06 00  
mailto:Bosch-Service-NO@bshg.com  
www.bosch-home.no

**NZ New Zealand**

BSH Home Appliances Ltd.  
Unit F 2, 4 Orbit Drive  
Mairangi Bay  
Auckland 0632  
Tel.: 0800 245 700\*  
Fax: 0800 256 535  
mailto:aftersales.nz@bshg.com  
www.bosch-home.co.nz  
\* Mo-Fr: 8.30 am to 5.00 pm  
(exclude public holidays)

**PL Polska, Poland**

BSH Sprzęt Gospodarswa  
Domowego sp. z o.o.  
Al. Jerozolimskie 183  
02-222 Warszawa  
Centrala Serwisu  
Tel.: 801 191 534  
Fax: 022 572 7709  
mailto:Serwis.Fabryczny@bshg.com  
www.bosch-home.pl

**PT Portugal**

BSHP Electrodomeísticos,  
Sociedade Unipessoal, Lda.  
Rua Alto do Montijo, nº 15  
2790-012 Carnaxide  
Tel.: 214 250 730  
Fax: 214 250 701  
mailto:bosch.electrodomeísticos.pt@  
bshg.com  
www.bosch-home.pt

**RO România, Romania**

BSH Electrocasnice srl.  
Sos. Bucuresti-Ploiesti,  
nr. 19-21, sect.1  
13682 Bucuresti  
Tel.: 021 203 9748  
Fax: 021 203 9733  
mailto:service.romania@bshg.com  
www.bosch-home.ro

**RU Russia, Россия**

ООО «БСХ Бытовые Приборы»  
Сервис от производителя  
Малая Калужская, 15  
119071 Москва  
Тел.: 8 (800) 200 29 61  
mailto:mok-kdhl@bshg.com  
www.bosch-home.com

**SA Kingdom Saudi Arabia,**

المملكة العربية السعودية  
Abdul Latif Jameel Electronics  
and Airconditioning Co. Ltd.  
BOSCH Service centre,  
Kilo 5 Old Makkah Road  
(Next to Toyota), Jamiah Dist.  
P.O.Box 7997  
Jeddah 21472  
Tel.: 800 127 9999  
mailto:palakkaln@alj.com  
www.aljelectronics.com.sa

**SE Sverige, Sweden**

BSH Home Appliances AB  
Landsvägen 32  
169 29 Solna  
Tel.: 0771 19 70 00 local rate  
Tel.: 0771 11 22 77 local rate  
mailto:Bosch-Service-SE@bshg.com  
www.bosch-home.se

**SG Singapore, 新加坡**

BSH Home Appliances Pte. Ltd.  
Block 4012, Ang Mo Kio Avenue 10  
#01-01 Techplace 1  
Singapore 569628  
Tel.: 6751 5000\*  
Fax: 6751 5005  
mailto:bshsgp.service@bshg.com  
www.bosch-home.com.sg  
\* Mo-Fr: 8.30am to 7.00pm, Sa: 8.30am to 5.30pm  
(exclude public holidays)

**SI Slovenija, Slovenia**

BSH Hišni aparati d.o.o.  
Litostrojska 48  
1000 Ljubljana  
Tel.: 01 583 07 00  
Fax: 01 583 08 89  
mailto:informacije.servis@bshg.com  
www.bosch-home.com/si

**SK Slovensko, Slovakia**

BSH domácí spotřebiče s.r.o.  
Firemní servis domácích spotřebičů  
Radlická 350/107c  
158 00 Praha 5  
Tel.: +421 244 452 041  
mailto:opravy@bshg.com  
www.bosch-home.com/sk

**TH Thailand, ประเทศไทย**

BSH Home Appliances Limited  
Ital Thai Tower, 2034/31-39, 1st floor,  
New Petchburi Road  
Bangkapi, Huay Kwang  
Bangkok, 10310  
Tel.: 02 975 5353\*  
www.bosch-home.com/th  
\* Mo-Sa: 8.00am to 6.00pm  
(exclude public holidays)

**TR Türkiye, Turkey**

BSH Ev Aletleri Sanayi  
ve Ticaret A.Ş.  
Fatih Sultan Mehmet Mahallesi  
Balkan Caddesi No: 51  
34771 Ümraniye, İstanbul  
Tel.: 0 216 444 6333\*  
Fax: 0 216 528 9188\*  
mailto:careline.turkey@bshg.com  
www.bosch-home.com/tr  
\* Çağrı merkezini sabit hatlardan  
aramanın bedelli şehir içi ücretlendirmesi,  
cep telefonlarından ise kullanılan  
tarifeye göre değişiklik göstermektedir

**TW Taiwan, 台灣**

我們期盼您不斷的鼓勵與指導，  
任何諮詢或服務需求，  
歡迎洽詢客服專線  
BSH Home Appliances Private Limited  
台北市內湖區洲子街80號11樓  
11F., No.80, Zhouzi St., Neihu Dist.  
Taipei City 11493  
Tel.: 0800 368 888  
Fax: 02 2627 9788  
mailto:bshntzn-service@bshg.com  
www.bosch-home.com.tw

**UA Ukraine, Україна**

ТОВ "БСХ Побутова Техніка"  
tel.: 044 490 2095  
mailto:bsh-service.ua@bshg.com  
www.bosch-home.com.ua

**XK Kosovo**

Service-General SH.P.K.  
rr.Magjistralia Ferizaj Prishtine  
70000 Ferizaj  
Tel : 00381 (0) 290 330 723  
Tel.: 00377 44 172 309  
mailto:servicegeneral527@gmail.com

**XS Srbija, Serbia**

BSH Kućni aparati d.o.o.  
Milutina Milankovića br. 9ž  
11070 Novi Beograd  
Tel.: 011 353 70 08  
Fax: 011 205 23 89  
mailto:informacije.servis-sr@  
bshg.com  
www.bosch-home.rs

**ZA South Africa**

BSH Home Appliances (Pty) Ltd.  
15th Road Randjespark  
Private Bag X36, Randjespark  
1685 Midrand – Johannesburg  
Tel.: 086 002 6724  
Fax: 086 617 1780  
mailto:applianceserviceza@bshg.com  
www.bosch-home.com/za

# Garantiebedingungen

## DEUTSCHLAND (DE)

# Bosch-Infoteam

(Mo-Fr: 8.00-18.00 Uhr erreichbar)

Für Produktinformationen sowie Anwendungs- und Bedienungsfragen **zu kleinen Hausgeräten**:

**Tel.: 0911 70 440 040** oder unter  
**bosch-infoteam@bshg.com**

Für dieses Gerät leisten wir Garantie gemäß nachstehenden Bedingungen:

Nur für Deutschland gültig!

1. Wir beheben unentgeltlich nach Maßgabe der folgenden Bedingungen (Nr. 2–6) Mängel am Gerät, die nachweislich auf einem Material- und/oder Herstellungsfehler beruhen, wenn sie uns unverzüglich nach Feststellung und innerhalb von 24 Monaten nach Lieferung an den Erstendabnehmer gemeldet werden. Zeigt sich der Mangel innerhalb von 6 Monaten ab Lieferung, wird vermutet, dass es sich um einen Material- oder Herstellungsfehler handelt.

2. Die Garantie erstreckt sich nicht auf leicht zerbrechliche Teile wie z. B. Glas oder Kunststoff bzw. Glühlampen.

Eine Garantiepflicht wird nicht ausgelöst durch geringfügige Abweichungen von der Soll-Beschaffenheit, die für Wert und Gebrauchstauglichkeit des Gerätes unerheblich sind, oder durch Schäden aus chemischen und elektrochemischen Einwirkungen von Wasser, sowie allgemein aus anomalen Umweltbedingungen oder sachfremden Betriebsbedingungen oder wenn das Gerät sonst mit ungeeigneten Stoffen in Berührung gekommen ist. Ebenso kann keine Garantie übernommen werden, wenn die Mängel am Gerät auf Transportschäden, die nicht von uns zu vertreten sind, nicht fachgerechte Installation und Montage, Fehlgebrauch, eine nicht haushaltsübliche Nutzung, mangelnde Pflege oder Nichtbeachtung von Bedienungs- oder Montagehinweisen zurückzuführen sind.

Der Garantieanspruch erlischt, wenn Reparaturen oder Eingriffe von Personen vorgenommen werden, die hierzu von uns nicht ermächtigt sind, oder wenn unsere Geräte mit Ersatzteilen, Ergänzungs- oder Zubehörteilen versehen werden, die keine Originalteile sind und dadurch ein Defekt verursacht wird.

3. Die Garantieleistung erfolgt in der Weise, dass mangelhafte Teile nach unserer Wahl unentgeltlich instandgesetzt oder durch einwandfreie Teile ersetzt werden.

Geräte, die zumutbar (z. B. im PKW) transportiert werden können, und für die unter Bezugnahme auf diese Garantie eine Garantieleistung beansprucht wird, sind unserer nächstgelegenen Kundendienststelle oder unserem Vertragskundendienst zu übergeben oder zuzusenden. Instandsetzungen am Aufstellungsort können nur für stationär betriebene (feststehende) Geräte verlangt werden.

Es ist jeweils der Kaufbeleg mit Kauf- und/oder Lieferdatum vorzulegen. Ersetzte Teile gehen in unser Eigentum über.

4. Sofern die Nachbesserung von uns abgelehnt wird oder fehlschlägt, wird innerhalb der oben genannten Garantiezeit auf Wunsch des Endabnehmers kostenfrei gleichwertiger Ersatz geliefert.

5. Garantieleistungen bewirken weder eine Verlängerung der Garantiefrist, noch setzen sie eine neue Garantiefrist in Lauf. Die Garantiefrist für eingebaute Ersatzteile endet mit der Garantiefrist für das ganze Gerät.

6. Weitergehende oder andere Ansprüche, insbesondere solche auf Ersatz außerhalb des Gerätes entstandener Schäden sind – soweit eine Haftung nicht zwingend gesetzlich angeordnet ist – ausgeschlossen.

Diese Garantiebedingungen gelten für in Deutschland gekaufte Geräte. Werden Geräte ins Ausland verbracht, die die technischen Voraussetzungen (z. B. Spannung, Frequenz, Gasarten, etc.) für das entsprechende Land aufweisen und die für die jeweiligen Klima- und Umweltbedingungen geeignet sind, gelten diese Garantiebedingungen auch, soweit wir in dem entsprechenden Land ein Kundendienstnetz haben. Für im Ausland gekaufte Geräte gelten die von unserer jeweils zuständigen Landesvertretung herausgegebenen Garantiebedingungen. Diese können Sie über Ihren Fachhändler, bei dem Sie das Gerät gekauft haben, oder direkt bei unserer Landesvertretung anfordern.

### **Beachten Sie unser weiteres Kundendienst-Angebot:**

Auch nach Ablauf der Garantie stehen Ihnen unser Werkskundendienst und unsere Servicepartner zur Verfügung.

**Robert Bosch Hausgeräte GmbH**  
**Carl-Wery-Straße 34**  
**81739 München, GERMANY**



## Thank you for buying a Bosch Home Appliance!

Register your new device on MyBosch now and profit directly from:

- **Expert tips & tricks for your appliance**
- **Warranty extension options**
- **Discounts for accessories & spare-parts**
- **Digital manual and all appliance data at hand**
- **Easy access to Bosch Home Appliances Service**

Free and easy registration – also on mobile phones:

**[www.bosch-home.com/welcome](http://www.bosch-home.com/welcome)**

**BOSCH**  
HOME APPLIANCES  
**SERVICE**

## Looking for help? You 'll find it here.

Expert advice for your Bosch home appliances, need help with problems or a repair from Bosch experts.

Find out everything about the many ways Bosch can support you:

**[www.bosch-home.com/service](http://www.bosch-home.com/service)**

**Contact data of all countries are listed in the attached service directory.**

### **Robert Bosch Hausgeräte GmbH**

Carl-Wery-Straße 34

81739 München

GERMANY

**[www.bosch-home.com](http://www.bosch-home.com)**







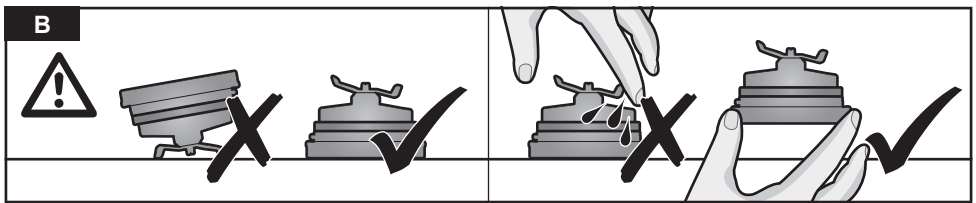
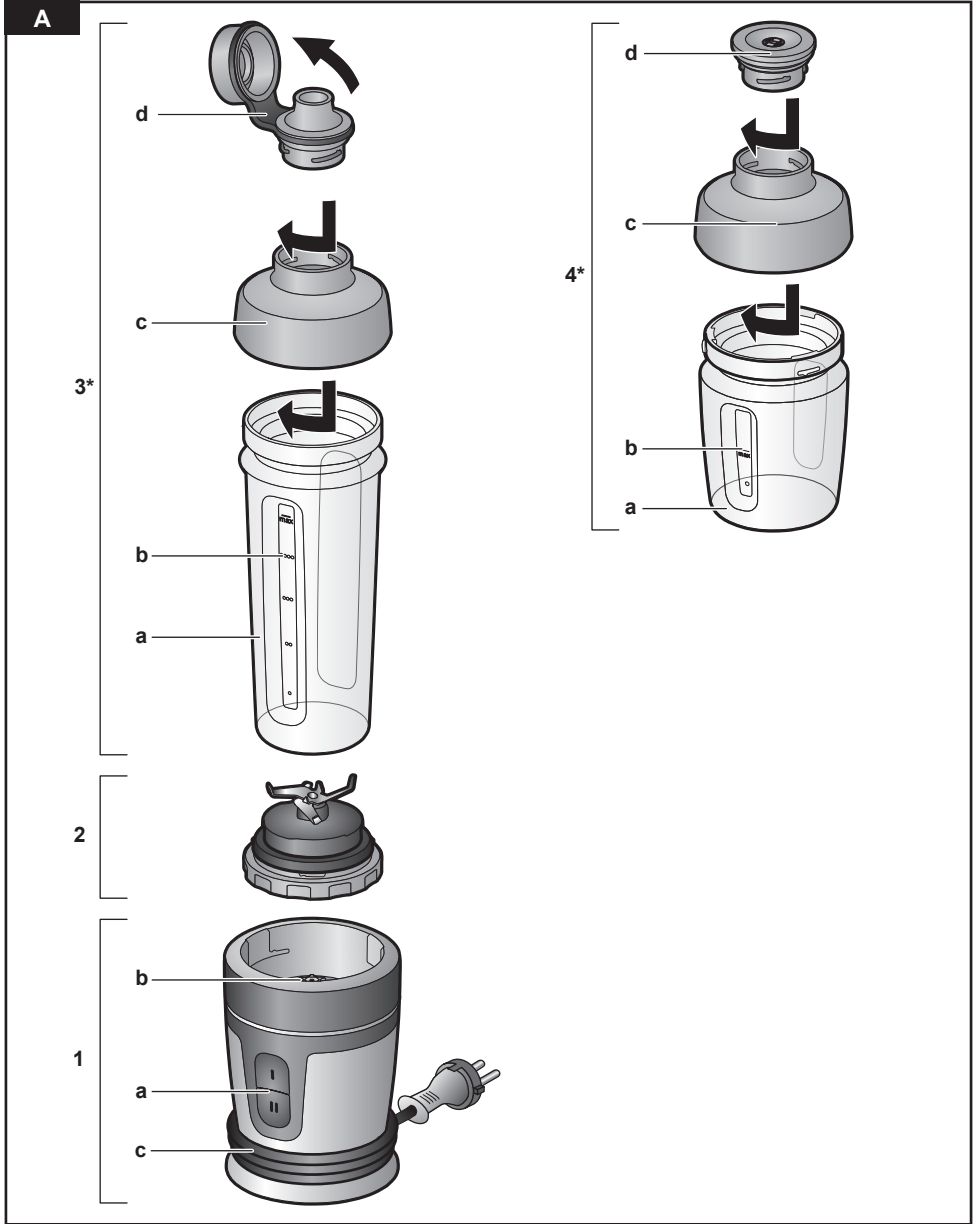



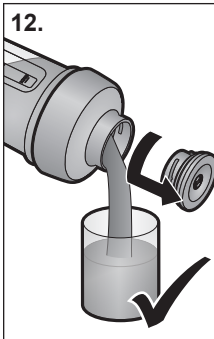
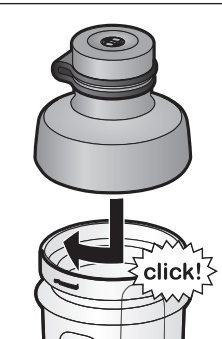
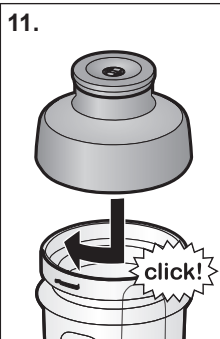
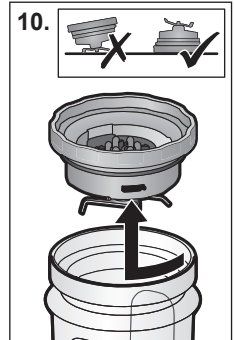
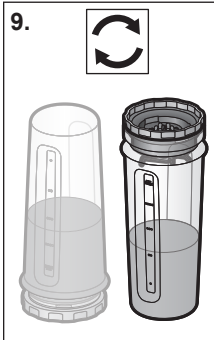
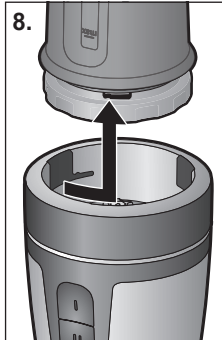
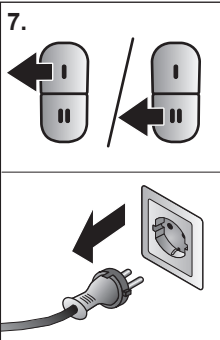
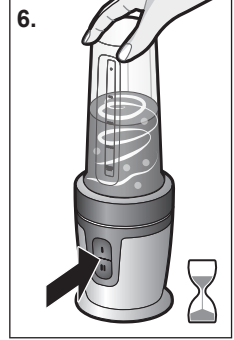
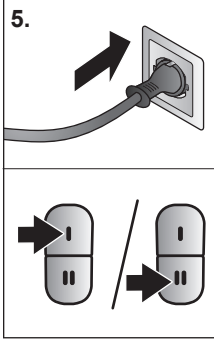
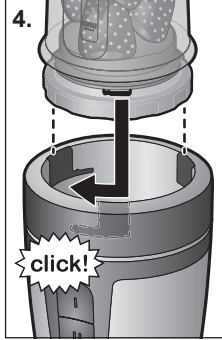
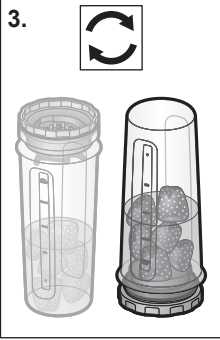
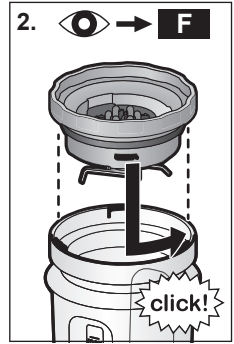
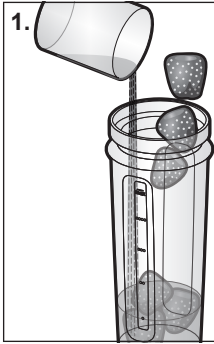

**8001137633**



















(981011)



C



D				
	 ✓	X	✓	✓
	 X	✓	✓	✓
	 X	X	✓	✓

E				MAX 	ON 
	✓		200 ml	180 s	
		✓	500 ml	180 s	
		✓	 60% 40%	120 s	
	✓	✓	4 x 10 g (40 g)	20 x 1 s	
 →  (1 cm)	✓	✓	50 g	 /  10 s	
 → 	✓		50 g	2-5 x 1 s	
<b>1.</b>  → 	✓		30 g	20 s	
<b>2. +</b>  20-23°C			150 g	5 s	

F

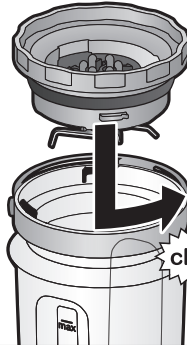
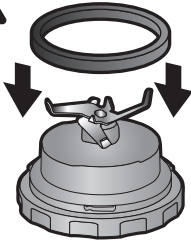
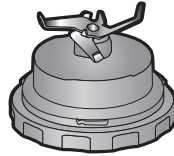
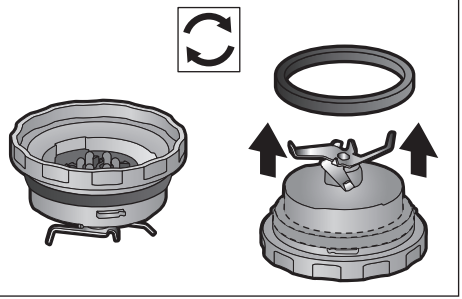
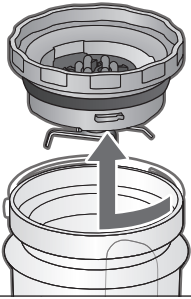

click!



**WARNING!**

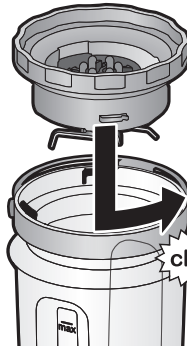

click!

