

# Panasonic®

## Инструкция по эксплуатации Інструкція з експлуатації Пайдалану нұсқаулары

**Погружной блендер** (Для домашнего использования)  
**Занурюваний блендер** (Для побутового використання)  
**Қол блендері** (Тұрмыста пайдалану үшін)

Модель **MX-SS40**

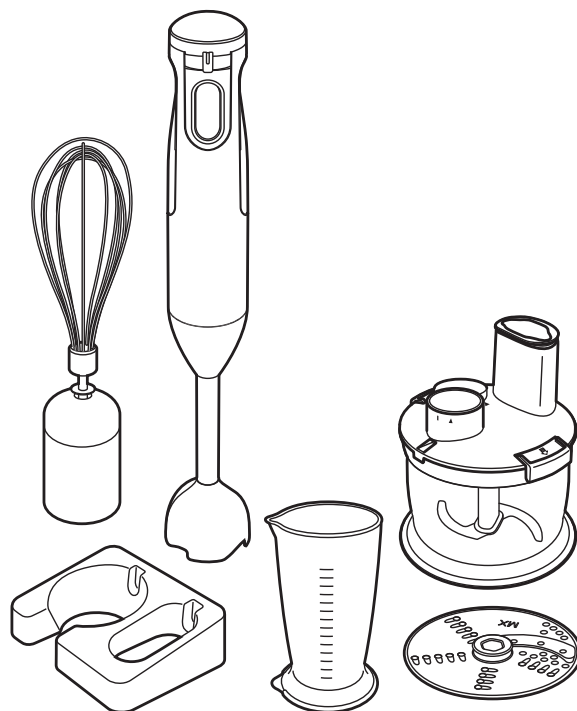

Русский

Українська мова

Қазақ тілі

# Содержание

	Страница
Правила техники безопасности	RU3
Важная информация	RU8
Наименование деталей и правила эксплуатации	RU9
Хранение/Крепление настенного кронштейна	RU11
Как пользоваться	
• Использование насадки блендера	RU12
• Использование чаши с измельчителем	RU14
• Использование чаши с дисковым ножом	RU16
• Использование насадки для взбивания	RU18
Чистка	RU20
Поиск и устранение неисправностей	RU22
Сменные детали	RU23
Технические характеристики	RU23
информация	KZ24

Благодарим за выбор изделия Panasonic!



- Этот прибор предназначен исключительно для домашнего использования.
- Пожалуйста, внимательно прочитайте эту инструкцию, чтобы обеспечить правильную и безопасную эксплуатацию прибора.
- Прежде чем начинать использовать прибор, **пожалуйста, уделите особое внимание разделу «Правила техники безопасности» (стр. RU3–RU7).**
- Сохраните эту инструкцию по эксплуатации для дальнейшего использования.

# Правила техники безопасности



Обязательно следуйте настоящим инструкциям.

С целью предотвращения несчастных случаев или травмирования пользователя и других лиц, а также для предупреждения порчи имущества следует обязательно придерживаться правил, изложенных ниже.

■ Следующие таблицы указывают на степень тяжести последствий неправильного обращения с прибором.

	<b>СТРОГОЕ ПРЕДУПРЕЖДЕНИЕ</b>	Предупреждает о тяжелых травмах или угрозе для жизни.
	<b>ОСТОРОЖНО</b>	Предупреждает о риске получения травмы или повреждения имущества.

■ Символы классифицируются и объясняются следующим образом.

	Этот символ означает запрещение.
	Этот символ указывает правило, которого следует строго придерживаться.

## СТРОГОЕ ПРЕДУПРЕЖДЕНИЕ



### ● **Берегите сетевой кабель и штепсельную вилку от повреждений.**

Строго запрещается выполнять следующие действия с кабелем питания.

Видоизменять, располагать на или вблизи нагревательных приборов, сгибать, перекручивать, натягивать, прокладывать через острые поверхности, ставить сверху тяжелые предметы, связывать жгутом, а также переносить прибор за его сетевой кабель.

(Это может стать причиной поражения электрическим током или пожара в связи с коротким замыканием.)

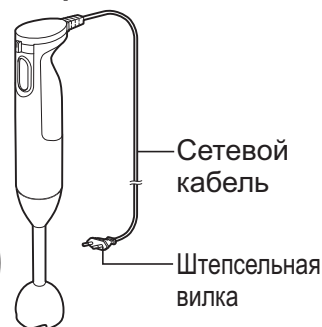

### ● **Запрещено использовать прибор, если его сетевой кабель или штепсельная вилка имеет повреждения, или если штепсельная вилка не плотно входит в сетевую розетку.**

(Это может стать причиной поражения электрическим током или пожара в связи с коротким замыканием.)

→ Если кабель питания прибора поврежден, во избежание опасных ситуаций его следует заменить у производителя, авторизованного сервисного агента или квалифицированного специалиста.

### ● **Не включайте и не выключайте штепсельную вилку мокрыми руками.**

(Это может привести к поражению электротоком.)

• Прежде чем брать за штепсельную вилку прибора или включать его питание, следует насухо вытереть руки.

# Правила техники безопасности

Обязательно следуйте  
настоящим инструкциям.



## СТРОГОЕ ПРЕДУПРЕЖДЕНИЕ



- **Удостоверьтесь, что напряжение, указанное на самом приборе, совпадает с напряжением в сети.**  
(Иначе это может привести к поражению электротоком или пожару.)
  - Во избежание перегрева не следует подключать к одной розетке несколько бытовых приборов. Однако если в одну розетку подключается несколько вилок, следует проверить, что общая потребляемая мощность не превышает расчетной мощности сетевой розетки.
- **Плотно вставляйте штепсельную вилку в розетку.**  
(В противном случае это может привести к поражению электротоком и пожару в связи с перегревом штепсельной вилки.)
- **Регулярно очищайте штепсельную вилку.**  
(Пыль и влага, скопившиеся на штепсельной вилке могут ослабить изоляцию, что приведет к возникновению пожара.)  
→ Извлеките штепсельную вилку из розетки и протрите сухой тканью.
- **Держите сетевой кабель в недоступном для детей месте. Следите, чтобы сетевой кабель не свисал с края стола или рабочей поверхности.**  
(Это может привести к ожогам, травмам или поражению электротоком.)
- ⊘ ● **Не погружайте прибор в воду и не разбрызгивайте на него воду.**  
(Это может стать причиной поражения электрическим током или пожара в связи с коротким замыканием.)
- **Запрещено разбирать, самостоятельно ремонтировать и видоизменять прибор.**  
(Это может привести к пожару, поражению электротоком или травмам.)  
→ Пожалуйста, свяжитесь с колл-центром для ремонта.
- **Это изделие не предназначено для использования людьми (включая детей) с ограниченными физическими, сенсорными или умственными способностями, или лицами без соответствующих знаний и опыта; использование прибора такими людьми допускается только под наблюдением лица, отвечающего за их безопасность, и при условии предоставления с его стороны четких инструкций по работе с прибором. Следите за детьми, чтобы они не игрались с прибором.**  
(Это может привести к ожогам, травмам или поражению электротоком.)



## СТРОГОЕ ПРЕДУПРЕЖДЕНИЕ



- **Не разрешайте детям приближаться к прибору.**  
(Это может привести к ожогам и травмам.)
  - Дети не осознают опасности, которые могут возникать в связи с неправильным использованием электроприборов.
- **Немедленно прекратите использование прибора и извлеките его вилку из розетки в случае, если этот прибор начнет работать неправильно.**  
(Это может привести к выделению дыма, пожару, поражению электротоком или ожогам.)  
Примеры нарушений работы или поломок
  - Штепсельная вилка и сетевой кабель чрезмерно нагреваются.
  - Сетевой кабель поврежден, или мощность прибора значительно снизилась.
  - Корпус прибора деформировался, имеет повреждения или чрезмерно нагрелся.
  - Во время использования возникает необычный шум при вращении.
  - Появилась трещина на стакане или чаше измельчителя.
  - Возникли прочие неисправности.→ Пожалуйста, отключите прибор от сети и свяжитесь с колл-центром для проверки или ремонта.
- **Будьте осторожны при вливании горячей жидкости в стакан или чашу измельчителя, так как имеется возможность извлечения из прибора при внезапном выбросе пара.**  
(Это может привести к ожогам.)
- **Не позволяйте младенцам и детям играть с упаковочным материалом.**  
(Это может привести к удушью.)



## ОСТОРОЖНО



- **Запрещено использовать прибор для каких-либо других целей, отличающихся от описанных в данном руководстве.**  
(Это может привести к ожогам и травмам.)
  - Компания Panasonic не несет никакой юридической ответственности в случае нарушения правил эксплуатации прибора или несоблюдения данных инструкций.

# Правила техники безопасности

Обязательно следуйте  
настоящим инструкциям.

## ОСТОРОЖНО



- **Не используйте прибор в следующих местах.**
  - На неровных поверхностях, коврах, скатертях и т.п.  
(Это может стать причиной пожара или травм.)
  - В местах, где на прибор могут попасть брызги воды или рядом с источниками тепла.  
(Это может стать причиной поражения электротоком или привести к утечке тока.)
  - Вблизи открытых емкостей с водой, например, ванн, раковин или прочих контейнеров.  
(Это может стать причиной поражения электротоком или привести к утечке тока.)
  - Вплотную к стене или мебели.  
(Это может привести к обесцвечиванию или деформации.)
- **Не вставляйте посторонние предметы в отверстия прибора.**  
(Это может привести к поражению электротоком.)
  - Особенно это касается металлических предметов, например, булавок и проводов
- **Не добавляйте горячие ингредиенты (более 60 °С) в стакан и чашу измельчителя.**  
(Это может привести к ожогам из-за переполнения или травмам из-за поломки контейнеров.)
- **Не держите прибор за сетевой кабель.**  
(Это может привести к поражению электротоком или травме.)
- **Не оставляйте блендер включенным в течение длительного времени.**  
(Это может привести к ожогам.)
- **Не заменяйте любые части прибора какими-либо запасными частями, кроме оригинальных запчастей для этого прибора.**  
(Это может привести к пожару, поражению электротоком или травмам.)
- **Не используйте блендер, если кастрюля находится на источнике тепла.**  
(Это может привести к ожогам.)
- **Не приближайте пальцы или столовые приборы к лезвию во время работы прибора.**  
(Это может привести к травме.)
- **Не помещайте пальцы или столовые приборы (например, ложки, вилки и т.д.) в загрузочное отверстие во время работы прибора. Если какой-либо ингредиент застрял в загрузочном отверстии, используйте толкатель или другой кусочек фрукта или овоща, чтобы протолкнуть его.**  
(Это может привести к травме.)



## ОСТОРОЖНО



- **Обязательно беритесь за штепсельную вилку, выключая прибор из сети. Ни в коем случае не тяните за сетевой кабель.**  
(В противном случае это может стать причиной поражения электрическим током или пожара в связи с коротким замыканием.)
- **Устанавливайте прибор на твердой, сухой, чистой, горизонтальной и термоустойчивой рабочей поверхности.**  
(Это может привести к травме.)
- **Следите, чтобы в процессе работы никто не зацепился или не запутался в сетевом кабеле.**  
(В противном случае это может привести к ожогам и травмам.)
- **Всегда отключайте прибор от сети, если он оставлен без присмотра, а также перед сборкой, разборкой или очисткой. Не разрешайте детям пользоваться блендером без присмотра.**  
(Это может привести к пожару, поражению электротоком или травмам.)
  - В случае заедания ножевого блока выключите прибор и отключите его от электросети прежде чем извлечь продукты, препятствующие движению лезвий.
- **Выключите прибор и отсоедините его от сети перед заменой движущейся насадки или при приближении к движущимся частям прибора.**  
(Это может привести к травме.)
- **Следует с особой осторожностью использовать и чистить лезвия.**  
(Это может привести к травме.)
- **Не используйте лезвие измельчителя или дисковой нож, не установив его в устройство надлежащим образом.**  
(Это может привести к травме.)

# Важная информация

- Не ставьте стакан и чашу для смешивания на горячие поверхности или в микроволновую печь.
- Не роняйте прибор для предотвращения его повреждения.
- Не используйте прибор вне помещения.
- Не наматывайте сетевой кабель вокруг корпуса двигателя.
- Убедитесь, что насадки надежно прикреплены.
- Обязательно чистите прибор после каждого использования.
- Не перемещайте измельчитель, взявшись за загрузочную трубку, зажимы или корпус двигателя.
- Не позволяйте прибору работать на холостом ходу. (Это может привести к неисправности.)



# Наименование деталей и правила эксплуатации

- Перед использованием устройства первый раз, а также после длительного периода неиспользования, следует промыть все съемные детали. (Стр. RU20)



## Дополнительные принадлежности

### Стакан

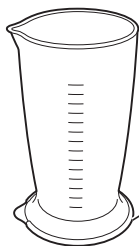

### Основа

(Также используется в качестве крышки.)

### Настенный кронштейн

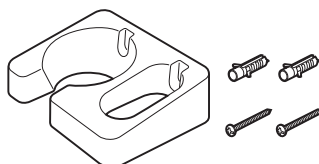

• Чтобы установить настенный кронштейн, см. стр. RU11.

# Наименование деталей и правила эксплуатации

## Насадка измельчителя



## Соединение

- 1 Вставьте лезвие измельчителя или дисковый нож в вал лезвия.
  - Установите дисковый нож и вал диска для использования дискового ножа.

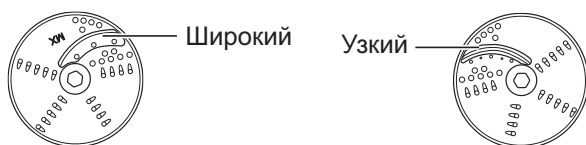

- Для нарезки ломтиками эта сторона должна быть в верхнем положении.
  - Для шинковки эта сторона должна быть в верхнем положении.
- 2 Выверните прорезь на внутренней стороне крышки измельчителя и верхнюю часть лезвия измельчителя или вала диска. Совместите крышку измельчителя с чашей измельчителя так, чтобы совпали выступы. Затем потяните зажимы в сторону и отпустите, чтобы закрыть крышку измельчителя. Если сложно закрыть крышку, слегка поверните верхнюю часть лезвия и повторно закройте крышку измельчителя.
  - 3 Совместите ▼ и ▲ на корпусе двигателя и крышке измельчителя.
  - 4 Поверните корпус двигателя, чтобы совместить ▼ и ■ и зафиксировать его. (Вы услышите “щелчок”.)
    - Выполните действия в обратной последовательности, чтобы отсоединить насадку измельчителя.

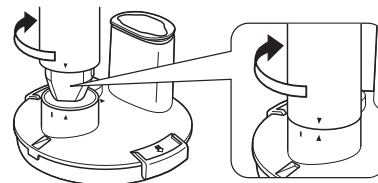

## Насадка для взбивания

Адаптер для венчика

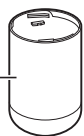

Венчик

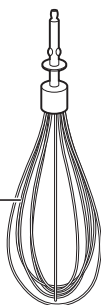

### Соединение

- 1 Вставьте венчик в адаптер для венчика. (Вы услышите “щелчок”.)
- 2 Совместите ▼ и ▲ на корпусе двигателя и насадке для взбивания.
- 3 Поверните насадку для взбивания, чтобы совместить ▼ и ■ и зафиксировать насадку. (Вы услышите “щелчок”.)

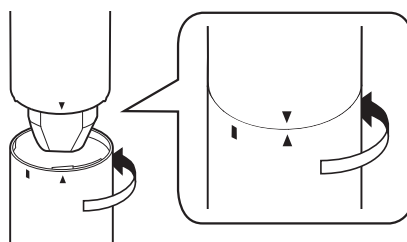

- Выполните действия в обратной последовательности, чтобы снять насадку для взбивания.

## Хранение/Крепление настенного кронштейна



- Прикрепите кронштейн на крепкую стену должным образом. Если кронштейн будет закреплен на непрочной поверхности, например, на гипсокартоне, крепление может ослабнуть, что приведет к падению блендера или повреждению стены.

- 1 Просверлите в стене два отверстия (глубина равна длине пластиковой трубки). (См. размеры на иллюстрации.)
- 2 Забейте две пластиковые трубки в отверстия.
- 3 Прикрепите настенный кронштейн к стене с помощью двух винтов.

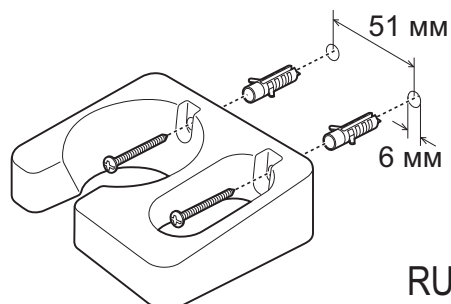

RU11

# Как пользоваться

## Использование насадки блендера

- Насадку блендера следует использовать для приготовления соусов, супов, фруктовых и молочных коктейлей, детских овощных блюд, майонеза и так далее.
- Вместо стакана можно использовать другой контейнер, например, глубокую чашу.

### Примечание

- Не превышайте количество ингредиентов. Их уровень не должен превышать место соединения корпуса блендера с валом.
- Не вставляйте и не вынимайте прибор из чаши при нажатой кнопке питания.
- Следите за тем, чтобы не поцарапать кастрюлю или чашу ударами при использовании блендера.
- Смесь может вылиться из стакана в зависимости от ингредиентов, их количества и/или перемещений блендера. В таком случае следует уменьшить количество смеси.

### Запрещенные ингредиенты

Не используйте твердые ингредиенты, поскольку они могут повредить лезвие.

- Твердые ингредиенты, такие как:
  - кофейные зерна
  - рыба
  - мясо
  - замороженные продукты
  - кубики льда
  - соевые бобы
  - куркума и т.д.
- Липкие ингредиенты
- Твердое тесто, например, тесто для хлеба.  
(Это может привести к неисправности.)

### Подготовка

- Заранее нарежьте ингредиенты соломкой или кубиками размером около 2 см.

- 1** Прикрепите насадку блендера к корпусу двигателя. (Стр. RU9) Затем вставьте штепсель в розетку.

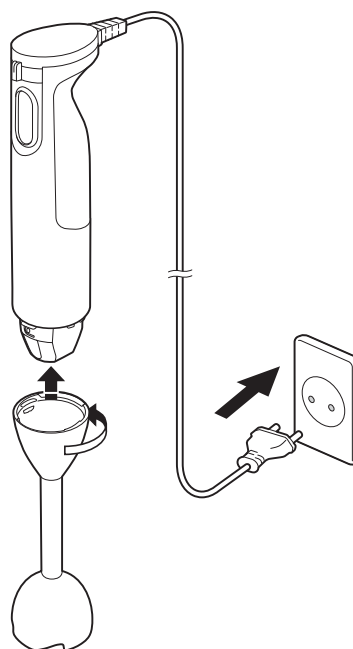

- Убедитесь, что насадка блендера надежно прикреплена.

## 2 Вставьте блендер в стакан и удерживайте кнопку питания, чтобы начать работу.



- Не обрабатывайте продукты блендером непрерывно более 1 минуты. Отключите прибор не менее чем на 3 минуты после двух последовательных циклов работы по 1 минуте.
- Поверните регулятор скорости, чтобы установить необходимую скорость.
- Слегка коснитесь блендером дна стакана и начните смешивание.
- Крепко держите стакан при использовании.

## 3 После завершения смешивания отпустите кнопку питания, затем извлеките устройство из смеси.

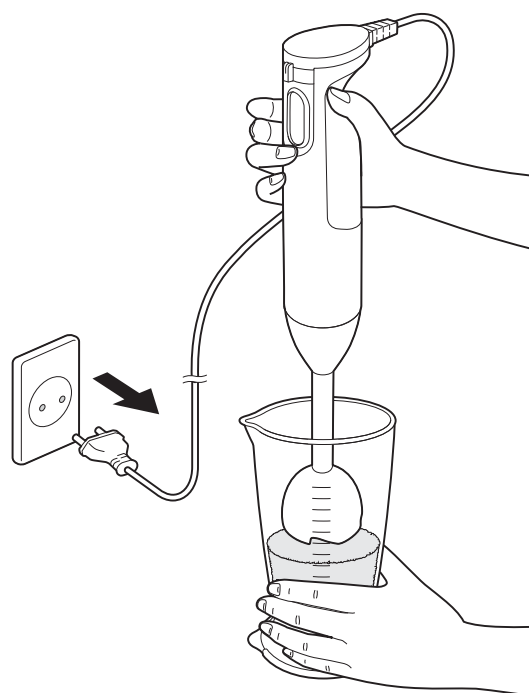

**Отключите прибор от сети сразу же после использования и снимите насадку блендера.**

# Как пользоваться

## Использование чаши с измельчителем

- Насадку измельчителя с лезвием измельчителя следует использовать для измельчения таких продуктов, как овощи, орехи, сыр, травы, печенье, хлеб и мясо.

### Примечание

- Смесь может вылиться из чаши измельчителя в зависимости от ингредиентов, их количества, при чрезмерном количестве жидкости и/или чрезмерной скорости вращения. В таком случае следует уменьшить количество смеси.

### Запрещенные ингредиенты

Не используйте твердые ингредиенты, поскольку они могут повредить лезвие.

- Твердые ингредиенты, такие как:
  - кофейные зерна
  - замороженные продукты
  - кубики льда
  - соевые бобы
  - куркума и т.д.
- Липкие ингредиенты
- Твердое тесто, например, тесто для хлеба.  
(Это может привести к неисправности.)

### Подготовка

- Заранее нарежьте ингредиенты соломкой или кубиками размером около 2 см.
- Очистите орехи.
- Удалите кости, сухожилия и хрящи из мяса.

- 1** Вставьте лезвие измельчителя в чашу и поместите туда предварительно нарезанные ингредиенты.

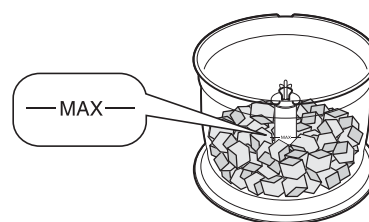

- Количество ингредиентов должно быть таким, чтобы их уровень не был выше линии MAX (максимум).

- 2** Закройте крышку измельчителя и прикрепите корпус двигателя к насадке измельчителя. (Стр. RU10) Затем вставьте штепсель в розетку.

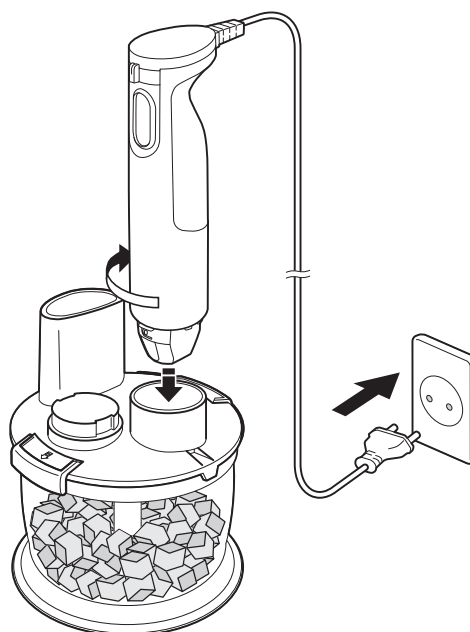

- Убедитесь в том, что крышка измельчителя и Чаша измельчителя надежно соединены. В противном случае это может привести к неисправности.

### 3 Удерживайте кнопку питания, чтобы начать работу.



- Не обрабатывайте продукты измельчителем непрерывно более 1 минуты. Отключите прибор не менее чем на 3 минуты после двух последовательных циклов работы по 1 минуте.
- Поверните регулятор скорости, чтобы установить необходимую скорость.
- Крепко держите крышку измельчителя при использовании.
- Не открывайте крышку измельчителя во время работы.

### 4 После окончания измельчения отпустите кнопку питания, затем отсоедините корпус двигателя.

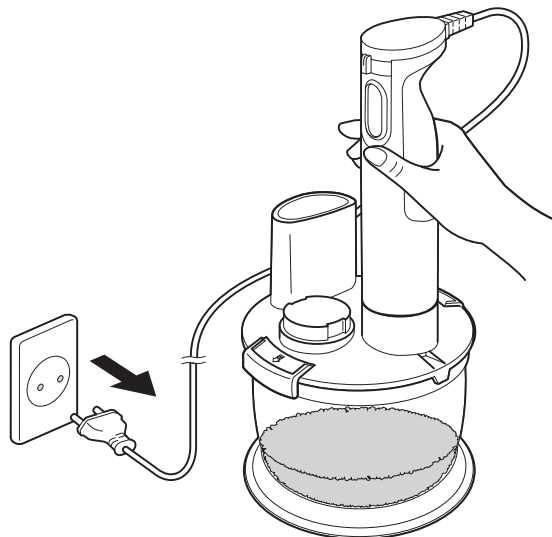

**Отключите прибор от сети сразу же после использования и снимите корпус двигателя.**

Примерное количество и время измельчения некоторых продуктов

Ингредиенты	Макс. количество	Время работы (прибл.)	Скорость
Лук	500 г	15 сек.	● ● ● ● □
Морковь		30 сек.	□ ● ● ● ●
Мясо	50 сек.	Сыр Пармезан	
Орехи			
Сухари	160 г	30 сек.	

- Если ингредиентов слишком мало, лезвие измельчителя может с ними не контактировать, что приведет к ухудшению качества измельчения.
- Если количество загруженных продуктов превышает норму или время работы прибора является недостаточным, измельчение продуктов может быть неравномерным.
- В зависимости от типа, мясо может тяжело измельчаться или застревать в загрузочной трубке. В таком случае уменьшите количество загружаемой массы или разбейте комки с помощью шпателя или подобного инструмента и попробуйте еще раз.

# Как пользоваться

## Использование чаши с дисковым ножом

■ Использовать чашу с дисковым ножом следует для нарезки и шинковки таких продуктов, как овощи, фрукты, сыр и т.д.

### Примечание

- Нарезанные или измельченные продукты необходимо извлекать по мере их накопления рядом с дисковым ножом.
- Оставшиеся неизмельченные продукты следует извлекать, если они накапливаются на самом дисковом ноже.

### Запрещенные ингредиенты

Небольшие или твердые ингредиенты, которые могут повредить лезвие.

- твердые овощи, например, тыква
- твердые сорта сыров
- замороженные продукты
- кубики льда
- бобы
- куркума и т.д.
- липкие ингредиенты

Качество измельчения мягких или богатых клетчаткой ингредиентов, а также листовых овощей может быть неудовлетворительным.

- помидор
- персик
- имбирь
- салат
- зеленый лук и т. д.

### Подготовка

- Необходимо предварительно нарезать ингредиенты перед помещением их в загрузочную трубку.
- Извлеките сердцевину и/или семена из ингредиентов.

**1** Прикрепите дисковой нож к валу диска, а затем вставьте в вал лезвия измельчительной чаши. Закройте крышку измельчителя. (Стр. RU10)

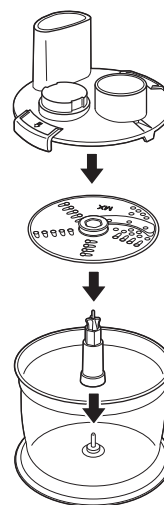

- Убедитесь в том, что крышка измельчителя и Чаша измельчителя надежно соединены. В противном случае это может привести к неисправности.

**2** Прикрепите корпус двигателя к насадке измельчителя. (Стр. RU10) Затем вставьте штепсель в розетку.

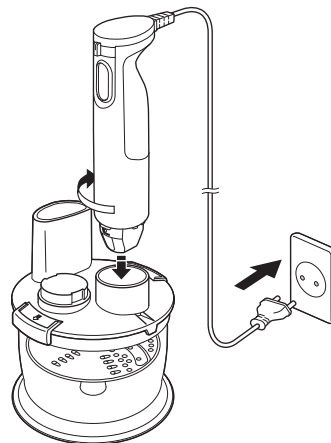



**3** Поместите ингредиенты в загрузочную трубку. Удерживайте кнопку питания, чтобы начать работу, и медленно протолкните ингредиенты толкателем.

- Используйте режим максимальной скорости.



- Не обрабатывайте продукты измельчителем непрерывно более 1 минуты. Отключите прибор не менее чем на 3 минуты после двух последовательных циклов работы по 1 минуте.
- Не открывайте крышку измельчителя во время работы.
- Не проталкивайте продукты пальцами или с помощью столовых приборов. Используйте толкатель.
- При работе с тонкими ингредиентами держатель венчика лучше размещать против стенки загрузочной трубки, как показано на рисунке, для более тщательного измельчения.



**4** После окончания нарезки или шинковки отпустите кнопку питания перед отсоединением корпуса двигателя.

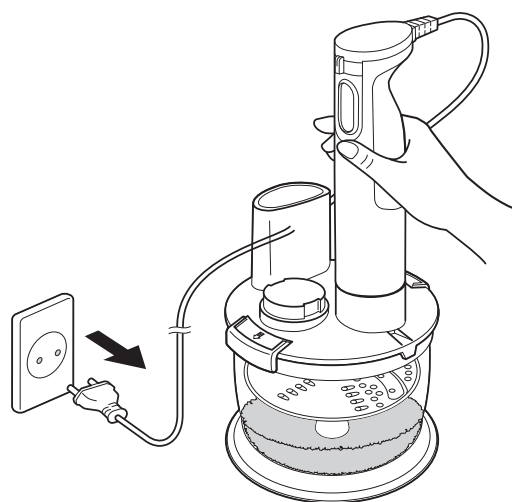

**Отключите прибор от сети сразу же после использования и снимите корпус двигателя.**

# Как пользоваться

## Использование насадки для взбивания

- Используйте насадку для взбивания сливок или белков яиц.
- Используйте более глубокую чашу во избежание расплескивания ингредиентов.

### Примечание

- Следите за тем, чтобы не поцарапать кастрюлю или чашу ударами при использовании блендера.
- При взбивании яиц не кладите в чашу более 4 белков.

### Запрещенные ингредиенты

- Твердое тесто, например, тесто для хлеба.  
(Это может привести к неисправности.)

### Подготовка

- Остудите сливки перед взбиванием.

- 1** Прикрепите насадку для взбивания к корпусу двигателя. (Стр. RU11)  
Затем вставьте штепсель в розетку.

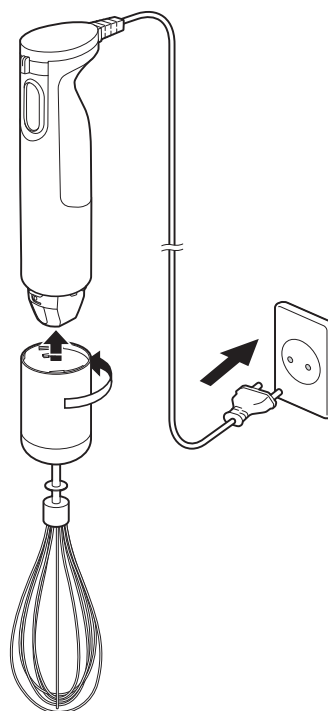

- Убедитесь, что насадка для взбивания надежно прикреплена.

## 2 Вставьте венчик в чашу и удерживайте кнопку питания, чтобы начать работу.



- Не обрабатывайте продукты венчиком непрерывно более 2 минут. Отключите прибор не менее чем на 3 минуты после двух последовательных циклов работы по 2 минуты.
- При взбивании держите венчик вертикально.
- Поверните регулятор скорости, чтобы установить необходимую скорость.
- Слегка коснитесь венчиком дна чаши и начните взбивание.
- Крепко держите чашу при использовании.
- При взбивании небольшого количества ингредиентов наклоните чашу.

## 3 После окончания взбивания отпустите кнопку питания, затем отсоедините венчик.

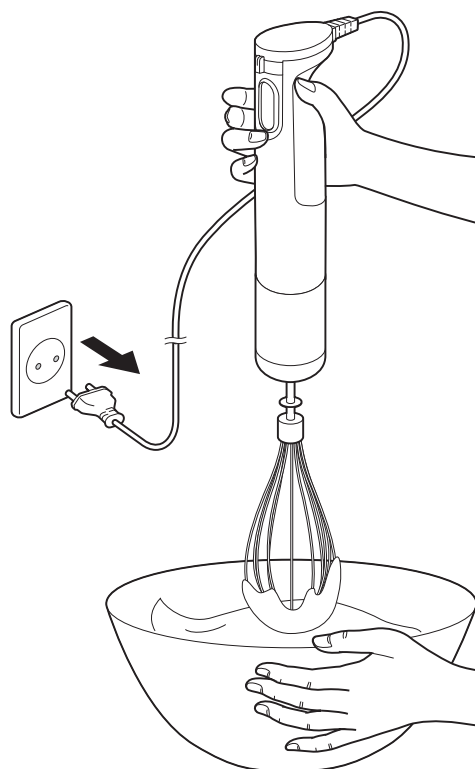

**Отключите прибор от сети сразу же после использования и снимите насадку для взбивания.**

# Чистка

- Прибор следует чистить после каждого использования.
- Отключите прибор от сети перед очисткой.

## Примечание

- Не используйте бензин, растворитель, спирт, отбеливатель, полировочный порошок, металлическую или нейлоновую щетку – они могут повредить поверхность прибора.
- Не мойте корпус двигателя, крышку измельчителя и адаптер для венчика в посудомоечной машине.
- Не используйте для очистки прибора заостренные предметы, например, зубочистки или иголки.

### Корпус двигателя/ Настенный кронштейн

Протрите влажной хорошо выжатой тканью.

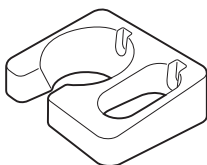

### Стакан\*/Основа

Помойте в мыльном растворе (нейтральным моющим средством) мягкой губкой.

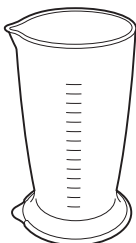

### Насадка блендера\*

Заполните стакан водой, вставьте в стакан блендер и включите его примерно на 5 секунд, чтобы удалить остатки. Поменяйте воду и повторите данную процедуру несколько раз. Затем помойте разбавленным средством для мытья посуды (нейтральное) и щеткой с ручкой.

## Примечание

Следует с особой осторожностью использовать и чистить лезвия.

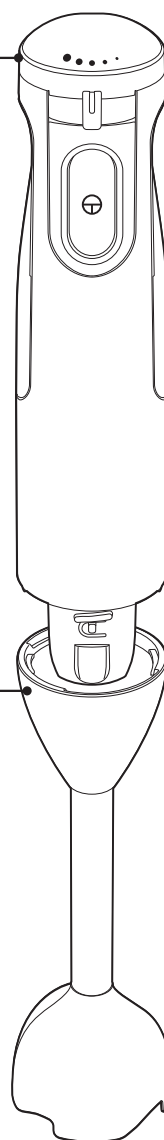

\* Можно мыть в посудомоечной машине

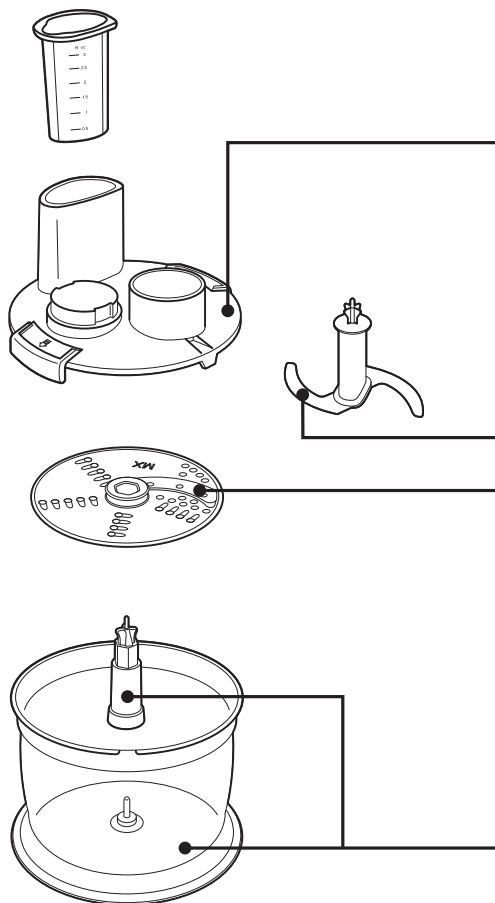

### Крышка измельчителя/Толкатель\*

Помойте в мыльном растворе (нейтральным моющим средством) мягкой губкой.

#### Примечание

Не замачивайте в воде крышку измельчителя.

### Лезвие измельчителя/Дисковой нож

Помойте в мыльном растворе (нейтральным моющим средством) и щеткой с ручкой.

#### Примечание

Следует с особой осторожностью использовать и чистить лезвия.

### Чаша измельчителя\*/ Уплотнитель/Вал диска

Помойте в мыльном растворе (нейтральным моющим средством) мягкой губкой.

### Адаптер для венчика

Протрите влажной хорошо выжатой тканью.

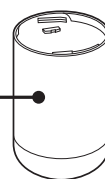

### Венчик\*

Помойте в мыльном растворе (нейтральным моющим средством) мягкой губкой.

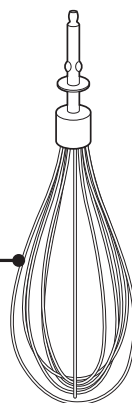

\*Можно мыть в посудомоечной машине

# Поиск и устранение неисправностей

Перед обслуживанием проверьте следующее.

Проблема	Причина и действия
Прибор не включается.	<ul style="list-style-type: none"><li>• Штепсельная вилка не вставлена в розетку. → Надежно ставьте вилку в розетку.</li></ul>
	<ul style="list-style-type: none"><li>• Выполняя указанные ниже действия, отключите устройство из розетки.</li></ul>
Ингредиенты не смешиваются.	<ul style="list-style-type: none"><li>• Слишком большое количество ингредиентов. → Уменьшите количество ингредиентов.</li><li>• Ингредиенты слишком большие. → Нарезьте их на более мелкие куски.</li><li>• Используются твердые ингредиенты. → Удалите твердые ингредиенты.</li><li>• Используется неподходящая скорость. → Поверните регулятор скорости, чтобы установить необходимую скорость.</li><li>• Лезвие может быть повреждено. → Обратитесь в сервисный центр.</li></ul>
Слышен необычный шум.	<ul style="list-style-type: none"><li>• Используются твердые ингредиенты. → Удалите твердые ингредиенты.</li><li>• Корпус двигателя может быть ненадежно прикреплен. → Заново прикрепите корпус двигателя. (Стр. RU9-11)</li><li>• Крышка измельчителя не закрыта должным образом. (Стр. RU10) → Заново закройте крышку измельчителя.</li></ul>
Ощущается необычная вибрация.	<ul style="list-style-type: none"><li>• Слишком большое количество ингредиентов. → Уменьшите количество ингредиентов.</li><li>• Ингредиенты слишком большие. → Нарезьте их на более мелкие куски.</li><li>• Используются твердые ингредиенты. → Удалите твердые ингредиенты.</li></ul>
Невозможно прикрепить насадку.	<ul style="list-style-type: none"><li>• Насадка не прикреплена должным образом. → Прикрепите ее заново. (Стр. RU9-11) Если ее все-еще невозможно прикрепить, обратитесь в сервисный центр.</li></ul>

## Сменные детали

Название детали	Номер детали
Стакан	AMD02-236
Чаша измельчителя	AMD01-140

## Технические характеристики

		MX-SS40
Питание		220 - 240 В ~ 50 - 60 Гц
Потребляемая мощность		600 Вт
Регулятор скорости		Регулятор скорости
Рабочие циклы	Блендер	2 последовательных цикла по 1 минуте ВКЛ, 3 минуты ВЫКЛ
	Измельчитель	2 последовательных цикла по 1 минуте ВКЛ, 3 минуты ВЫКЛ
	Венчик	2 последовательных цикла по 2 минуты ВКЛ, 3 минуты ВЫКЛ
Размеры (Корпус двигателя + Насадка) (Ш × Г × В) (прибл.)	Блендер	6,4 × 7,0 × 39,7 см
	Измельчитель	17,7 × 19,0 × 37,0 см
	Венчик	6,0 × 6,8 × 45,7 см
Масса (Корпус двигателя + Насадка) (прибл.)	Блендер	1,0 кг
	Измельчитель	При использовании лезвия измельчителя: 1,6 кг При использовании дискового ножа: 1,7 кг
	Венчик	1,0 кг
Длина сетевого кабеля (прибл.)		1,3 м

# Зміст

Сторінка

<b>Заходи безпеки</b>	<b>UA3</b>
<b>Важлива інформація</b>	<b>UA8</b>
<b>Будова приладу та інструкції з використання</b>	<b>UA9</b>
<b>Зберігання/Кріплення настінного кронштейна</b>	<b>UA11</b>
<b>Використання</b>	
• Використання насадки блендера	UA12
• Використання подрібнювача з лезом	UA14
• Використання подрібнювача з диском	UA16
• Використання насадки для збивання	UA18
<b>Чищення</b>	<b>UA20</b>
<b>Усунення несправностей</b>	<b>UA22</b>
<b>Запасні частини</b>	<b>UA23</b>
<b>Технічні характеристики</b>	<b>UA23</b>
<b>ІНФОРМАЦІЯ ПРО ПІДТВЕРДЖЕННЯ ВІДПОВІДНОСТІ ПРОДУКТУ</b>	<b>UA24</b>

Дякуємо за придбання виробу Panasonic.

- Цей прилад призначений лише для домашнього користування.
- Будь ласка, уважно прочитайте ці інструкції для правильного і безпечного використання продукту.
- Перш ніж використовувати цей продукт, **зверніть особливу увагу на інструкції розділу “Заходи безпеки” (с. UA3–UA7).**
- Збережіть цю інструкцію з експлуатації для подальшого використання.





# Заходи безпеки



Обов'язково дотримуйтесь цих інструкцій.

З метою запобігання нещасних випадків або травмування користувачів або інших людей, а також ушкодження майна, будь ласка, дотримуйтесь нижченаведених інструкцій.

■ Наступні символи показують ступінь пошкодження, що може бути викликано неправильною експлуатацією.

 <b>УВАГА</b>	Тяжкі травми або смерть.
 <b>ОБЕРЕЖНО</b>	Ризик травмування або ушкодження майна.

■ Ці символи класифікуються і пояснюються наступним чином.

 Цей символ вказує на заборону.
 Цей символ вказує на вимогу, якої слід дотримуватись.

## УВАГА



● **Запобігайте ушкодженню шнура живлення або штепсельної вилки.**

Виконувати наступні дії суворо заборонено.

Змінювати конструкцію, розташовувати прилад поруч або на нагрівальних приладах, згинати, скручувати, натягувати шнур живлення через поверхні з гострими кутами, ставити на шнур живлення важкі предмети, зв'язувати його у вузол а також переносити прилад, тримаючи за шнур живлення.

(Це може призвести до ураження електричним струмом або пожежі через коротке замикання.)

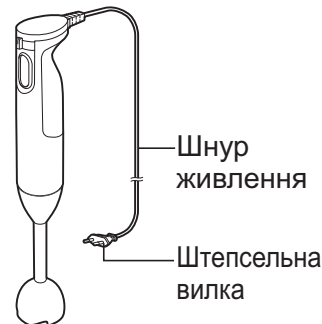

● **Не використовуйте прилад, якщо шнур живлення або штепсельна вилка мають пошкодження або штепсельна вилка нещільно входить в розетку побутової мережі.**

(Це може призвести до ураження електричним струмом або пожежі через коротке замикання.)

→ Якщо шнур живлення пошкоджено, для уникнення небезпеки, його має замінити виробник, авторизований сервісний центр виробника або кваліфікований спеціаліст.

● **Не підключайте і не відключайте штепсельну вилку мокрими руками.**



(Це може призвести до ураження електричним струмом.)

• Перш ніж торкатися штепсельної вилки або вмикати прилад, переконайтеся, що руки сухі.



# Заходи безпеки

Обов'язково дотримуйтесь цих інструкцій.

## УВАГА

-  ● **Переконайтеся, що напруга, вказана на етикетці приладу, відповідає напрузі локальної мережі.**  
(Невиконання цієї вимоги може призвести до ураження електричним струмом або пожежі.)
  - Також уникайте підключення інших пристроїв до однієї розетки побутової мережі, щоб запобігти перегріву. При підключенні кількох штепсельних вилок переконайтеся, що загальна потужність не перевищує номінальну потужність розетки побутової мережі.
- **Щільно вставляйте штепсельну вилку в розетку.**  
(Невиконання цієї вимоги може призвести до ураження електричним струмом або пожежі через накопичення тепла навколо штепсельної вилки.)
- **Регулярно чистьте штепсельну вилку.**  
(Пил і волога, що накопичуються на штепсельній вилці, можуть призвести до недостатньої ізоляції та стати причиною пожежі.)  
→ Вийміть штепсельну вилку з розетки і протріть сухою тканиною.
- **Тримайте шнур живлення в місці, недоступному для дітей. Не допускайте, щоб шнур живлення звисав з краю столу або робочої поверхні.**  
(Це може призвести до опіків, травм або ураження електричним струмом.)
-  ● **Не занурюйте прилад у воду та не бризкайте на нього водою.**  
(Це може призвести до ураження електричним струмом або пожежі через коротке замикання.)
- **Заборонено розбирати, ремонтувати або модифікувати прилад.**  
(Невиконання цієї вимоги може призвести до пожежі, ураження електричним струмом або травмування.)  
→ Для здійснення ремонту звертайтеся в авторизований сервісний центр.
-  ● **Цей прилад не призначений для використання особами (включаючи дітей) з обмеженими фізичними, сенсорними або розумовими здібностями або з недостатнім досвідом і знаннями, крім випадків коли вони перебувають під наглядом або отримали інструкції щодо використання пристрою від осіб, відповідальних за їх безпеку. За дітьми слід доглядати, щоб вони не грали з приладом.**  
(Невиконання цієї вимоги може призвести до опіків, травм або ураження електричним струмом.)

## УВАГА

-  ● **Завжди тримайте прилад подалі від дітей.**  
(Невиконання цієї вимоги може призвести до опіків або травм.)
  - Діти не усвідомлюють небезпеки, яка може виникнути через неправильне використання побутових приладів.
- **В тому малоймовірному випадку, коли прилад перестає працювати належним чином, негайно припиніть використання приладу і вимкніть його з електромережі.**  
(Невиконання цієї вимоги може призвести до виникнення диму, пожежі, ураження електричним струмом або опіків.)  
Наприклад, в разі неналежної роботи або несправності, як то:
  - Штепсельна вилка і шнур живлення перегріваються.
  - Шнур живлення пошкоджено або живлення приладу не здійснюється.
  - Корпус деформований, має візуальні пошкодження або перегрівається.
  - Під час роботи приладу виникає незвичайний шум.
  - Тріщина на склянці або чаші подрібнювача.
  - Інші ознаки неналежної роботи або несправності.→ Будь ласка, відразу вимкніть прилад з електромережі і зверніться для перевірки роботи приладу в авторизований сервісний центр.
- **Будьте обережні при вливанні гарячої рідини в склянку або чашу подрібнювача, оскільки є можливість вилучення з приладу при раптовому викиді пари.**  
(Це може призвести до опіків.)
-  ● **Не дозволяйте немовлятам та дітям гратись з пакувальним матеріалом.**  
(Це може призвести до його проковтування та задусення.)

## ОБЕРЕЖНО

-  ● **Не використовуйте прилад в інших цілях, не зазначених у цій інструкції.**  
(Невиконання цієї вимоги може призвести до опіків або травм.)
  - Компанія Panasonic не нестиме відповідальності, якщо прилад використовуватиметься не за призначенням або не у відповідності з даною інструкцією.

# Заходи безпеки

Обов'язково дотримуйтесь цих інструкцій.

## ОБЕРЕЖНО

-  ● **Не використовуйте прилад у наступних місцях:**
  - На нерівних поверхнях, на килимі або скатертини і т.д. (Це може призвести до пожежі або травм.)
  - На місцях, де на нього можуть потрапляти бризки води, або поблизу джерел тепла. (Це може призвести до ураження електричним струмом або витоку електроенергії.)
  - Поруч з відкритими посудинами з водою, наприклад, ваннами, раковинами або іншими ємностями. (Це може призвести до ураження електричним струмом або витоку електроенергії.)
  - Біля стін або меблів. (Це може призвести до знебарвлення або деформації.)
- **Не встромляйте будь-які предмети в отвори приладу.** (Це може призвести до ураження електричним струмом.)
  - Особливо металеві предмети, такі як шпильки або дроти.
- **Не додавайте гарячі інгредієнти (гарячіше, ніж 60 °C) в склянку або чашу подрібнювача.** (Це може призвести до опіків через переповнення або травмування розбитою ємністю.)
- **Не тримайте прилад за шнур живлення.** (Невиконання цієї вимоги може призвести до ураження електричним струмом або травми.)
- **Не залишайте блендер включеним протягом тривалого часу.** (Це може призвести до опіків.)
- **Не замінюйте будь-які частини приладу частинами, які не є оригінальними запасними частинами для цього приладу.** (Невиконання цієї вимоги може призвести до пожежі, ураження електричним струмом або травмування.)
- **Не використовуйте блендер, якщо каструля знаходиться на джерелі тепла.** (Це може призвести до опіків.)
- **Не наближайте пальці, ложку або виделку до леза під час роботи приладу.** (Це може призвести до травм.)
- **Не вставляйте пальці або такі прибори, як ложки, вилки і т.д. в отвір для подачі продуктів під час роботи приладу. Якщо продукт застрягає в отворі для подачі продуктів, використовуйте штовхач для продуктів або інший шматочок фрукта чи овоча для його проштовхування.** (Це може призвести до травм.)

## **ОБЕРЕЖНО**



- **Під час вимикання приладу тримайтеся тільки за штепсельну вилку. Ніколи не тягніть за шнур живлення.**  
(Невиконання цієї вимоги може призвести до ураження електричним струмом або пожежі через коротке замикання.)
- **Прилад слід встановити на міцну, суху, чисту, рівну жароміцну поверхню.**  
(Це може призвести до травм.)
- **Будьте пильні, щоб не спіткнутися або не заплутатися в шнури живлення під час використання.**  
(Невиконання цієї вимоги може призвести до опіків або травм.)
- **Завжди відключайте занурюваний блендер від електричної мережі, якщо ви ним не користуєтесь, а також перед складанням, розбиранням або очищенням. Не дозволяйте дітям користуватися блендером без нагляду.**  
(Невиконання цієї вимоги може призвести до пожежі, ураження електричним струмом або травмування.)
  - Якщо лезо заклинює, вийміть електроприлад із розетки, перш ніж видаляти інгредієнти, що блокують лезо.
- **Вимкніть прилад і від'єднайте його від електричної мережі перед заміною насадки або при наближенні до рухомих частин приладу.**  
(Це може призвести до травм.)
- **Використовуйте і очищуйте леза з особливою обережністю.**  
(Це може призвести до травм.)
- **Ніколи не використовуйте лезо подрібнювача або диск, не впевнившись, що він правильно встановлений на електроприладі.**  
(Це може призвести до травм.)

# Важлива інформація

- Не встановлюйте склянку та чашу подрібнювача на будь-які джерела тепла або у мікрохвильову піч.
- Щоб запобігти пошкодженню приладу, уникайте його падіння.
- Не використовуйте прилад на відкритому повітрі.
- Не намотуйте шнур живлення навколо корпусу приладу.
- Переконайтеся, що насадки надійно прикріплені.
- Прилад слід чистити після кожного використання.
- Не переносьте подрібнювач, тримаючи його за отвір для подачі продуктів, фіксатори або корпус двигуна.
- Пристрій не має працювати в холосту. (Це може призвести до пошкоджень.)

# Будова приладу та інструкції з використання

- Вимийте усі знімні частини перед першим використанням приладу або після тривалої перерви в роботі. (с. UA20)

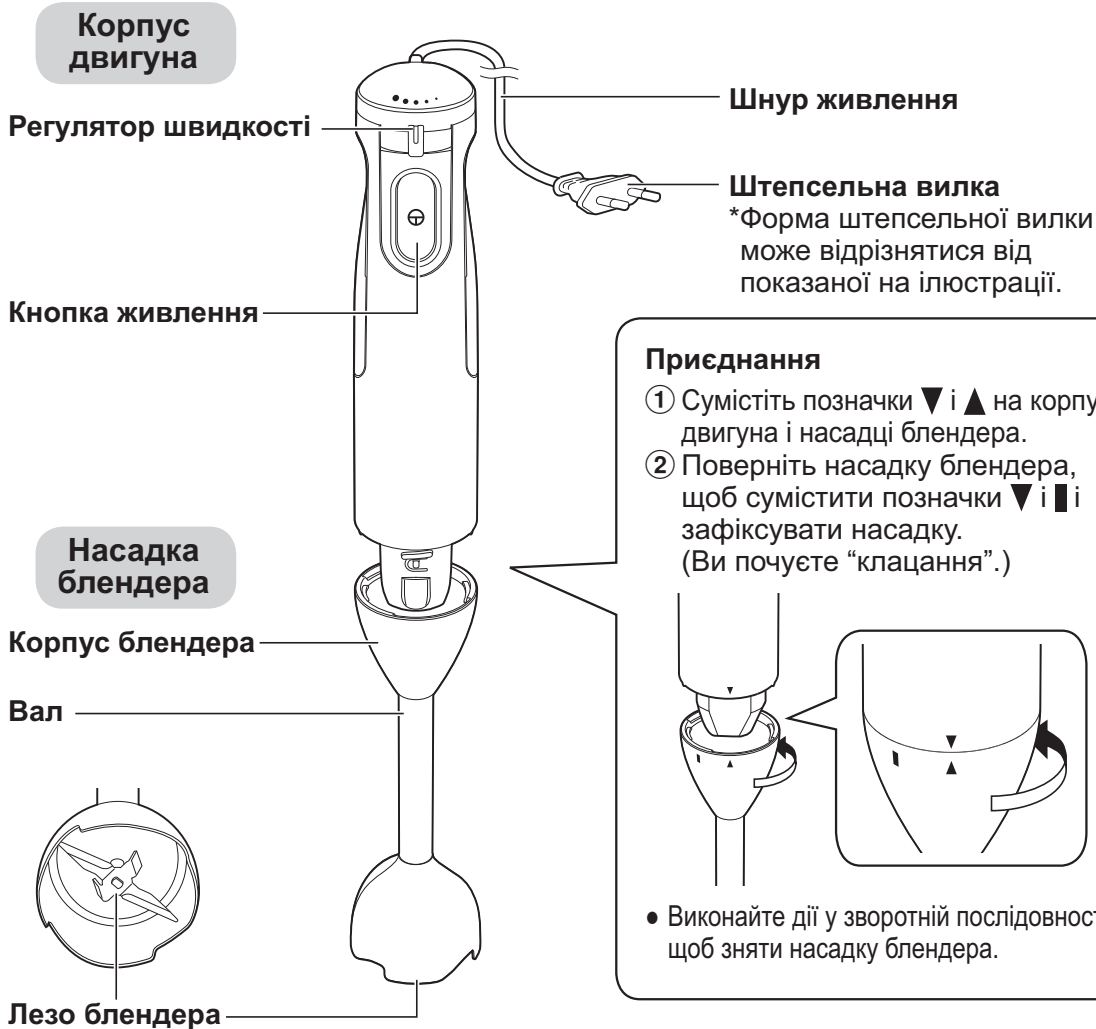

## Акcesуари

### Склянка

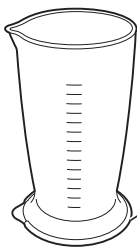

**Основа**  
(Також використовується в якості кришки.)

### Настінний кронштейн

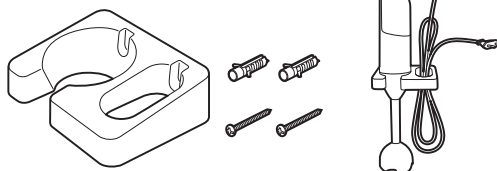

• Щоб встановити настінний кронштейн, див. стор. UA11.

# Будова приладу та інструкції з використання

## Подрібнювач



## Приєднання

- 1 Вставте лезо подрібнювача або диск на тримач леза.
  - Для використання диска, встановіть його на тримач диска.

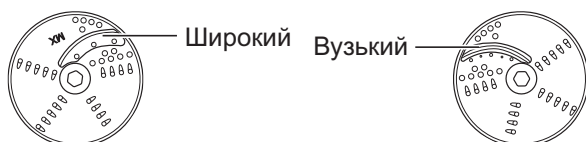

- Для нарізання шматочками встановіть диск цією стороною вгору.
  - Для подрібнення встановіть диск цією стороною вгору.
- 2 Сумістіть паз усередині кришки подрібнювача з верхньою частиною леза подрібнювача або диска.  
Вставте виступ на кришці подрібнювача у відповідні пази чаші подрібнювача. Потім потягніть фіксатори в сторони та відпустіть їх для закриття кришки подрібнювача. Якщо важко закрити кришку, трохи поверніть верхню частину леза та знову закрийте кришку подрібнювача.
  - 3 Сумістіть позначки ▼ і ▲ на корпусі двигуна і кришці подрібнювача.
  - 4 Поверніть корпус двигуна, щоб сумістити позначки ▼ і ■ і зафіксувати його. (Ви почуєте “клацання”).
    - Виконайте дії у зворотній послідовності, щоб від'єднати подрібнювач.

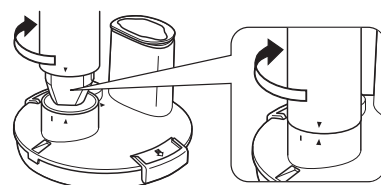



### Насадка для збивання



Адаптер для вінчика

Вінчик

### Приєднання

- ① Вставте вінчик у адаптер для вінчика. (Ви почуєте “клацання”.)
- ② Сумістіть позначки ▼ і ▲ на корпусі двигуна і насадці для збивання.
- ③ Поверніть насадку для збивання, щоб сумістити позначки ▼ і ■ і зафіксувати насадку. (Ви почуєте “клацання”.)

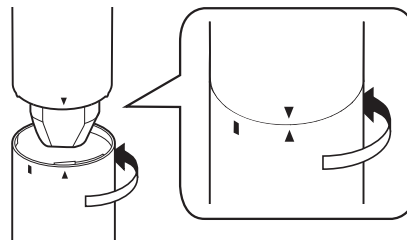

- Виконайте дії у зворотній послідовності, щоб зняти насадку для збивання.

## Зберігання/Кріплення настінного кронштейна



- Прикріпіть кронштейн на міцну стіну належним чином. Якщо кронштейн буде закріплений на ненадійній поверхні, наприклад, на гіпсокартоні, кріплення може ослабнути, що призведе до падіння блендера або пошкодження стіни.

- ① Просвердліть два отвори в стіні (глибина дорівнює довжині пластикової трубки). (Див. розміри на ілюстрації.)
- ② Забийте два пластикових дюбелів в отвори.
- ③ Прикріпіть настінний кронштейн до стіни за допомогою двох гвинтів.

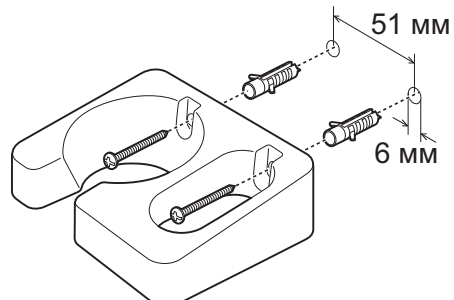

# Використання Використання насадки блендера

- Насадку блендера слід використовувати для приготування соусів, супів, фруктових та молочних коктейлів, дитячих овочевих страв, майонезу і т.д.
- Замість склянки можна використовувати інший контейнер, наприклад, глибоку чашу.

## Примітка

- Не перевищуйте кількість інгредієнтів. Їх рівень не повинен бути вищий за рівень місця з'єднання корпусу блендера з валом.
- Не вставляйте і не виймайте прилад з чаші при натиснутій кнопці живлення.
- Стежте за тим, щоб не подряпати каструлю або чашу під час використання блендера.
- Суміш може перелитися зі склянки. Це залежить від інгредієнтів, їх кількості та/або руху блендера. У цьому випадку зменште кількість суміші.

## Заборонені інгредієнти

Не використовуйте тверді інгредієнти, оскільки вони можуть пошкодити лезо.

- Тверді інгредієнти, такі як:
  - кавові зерна
  - риба
  - м'ясо
  - заморожені продукти
  - кубики льоду
  - соєві боби
  - куркума і т.д.
- Липкі інгредієнти
- Цупке тісто, наприклад, тісто для хліба.  
(Це може призвести до пошкоджень.)

## Підготовка

- Заздалегідь наріжте інгредієнти соломкою або кубиками розміром близько 2 см.

## 1 Прикріпіть насадку блендера до корпусу двигуна. (с. UA9) Потім вставте вилку в розетку.

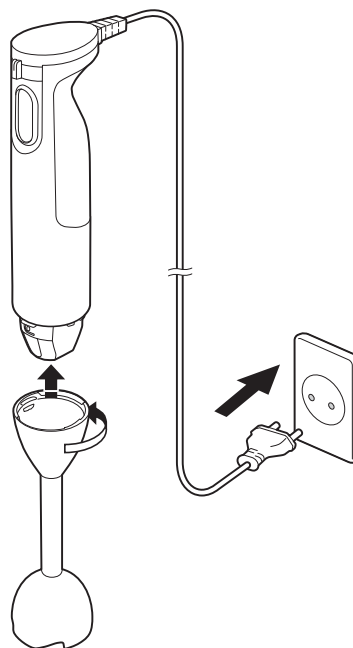

- Переконайтеся, що насадка блендера надійно прикріплена.

## 2 Вставте блендер у склянку і утримуйте кнопку живлення, щоб розпочати роботу.

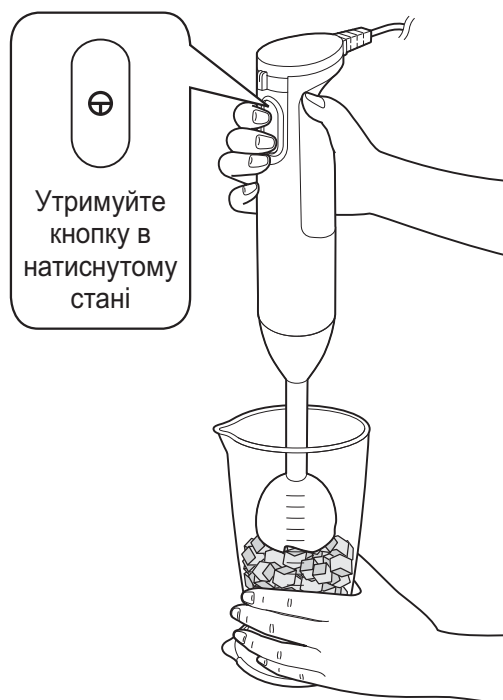

- Не оброблюйте продукти блендером безперервно більше 1 хвилини. Вимкніть прилад на 3 хвилини після двох послідовних циклів роботи по 1 хвилині.
- Поверніть регулятор швидкості, щоб встановити необхідну швидкість.
- Злегка торкніться блендером до дна склянки і почніть змішування.
- Міцно тримайте склянку під час роботи приладу.

## 3 Після завершення змішування відпустіть кнопку живлення, потім вийміть пристрій із суміші.

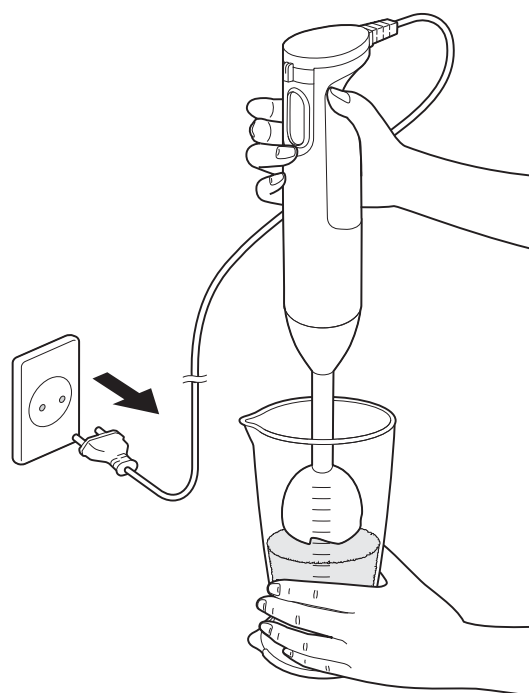

**Відключіть прилад від мережі відразу ж після використання і зніміть насадку блендера.**

# Використання

## Використання подрібнювача з лезом

- Подрібнювач з лезом слід використовувати для подрібнення таких продуктів, як овочі, горіхи, сир, трави, печиво, хліб і м'ясо.

### Примітка

- Суміш може перелитися з чаші подрібнювача. Це залежить від інгредієнтів, їх кількості, кількості рідини та/або швидкості перемішування. У цьому випадку зменште кількість суміші.

### Заборонені інгредієнти

Не використовуйте тверді інгредієнти, оскільки вони можуть пошкодити лезо.

- Тверді інгредієнти, такі як:
  - кавові зерна
  - заморожені продукти
  - кубики льоду
  - соєві боби
  - куркума і т.д.
- Липкі інгредієнти
- Цупке тісто, наприклад, тісто для хліба.  
(Це може призвести до пошкоджень.)

### Підготовка

- Заздалегідь наріжте інгредієнти соломкою або кубиками розміром близько 2 см.
- Очистіть горіхи.
- Видаліть кістки, сухожилля і хрящі з м'яса.

- 1** Вставте лезо в чашу подрібнювача і додайте попередньо нарізані інгредієнти в чашу.

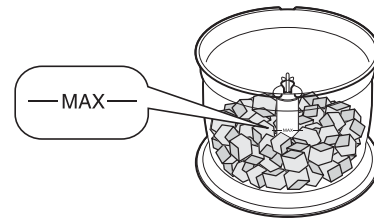

- Кількість інгредієнтів має бути такою, щоб її рівень не перевищував лінію MAX (максимум).

- 2** Закрийте кришку подрібнювача і прикріпіть до неї корпус двигуна. (с. UA10) Потім вставте вилку в розетку.

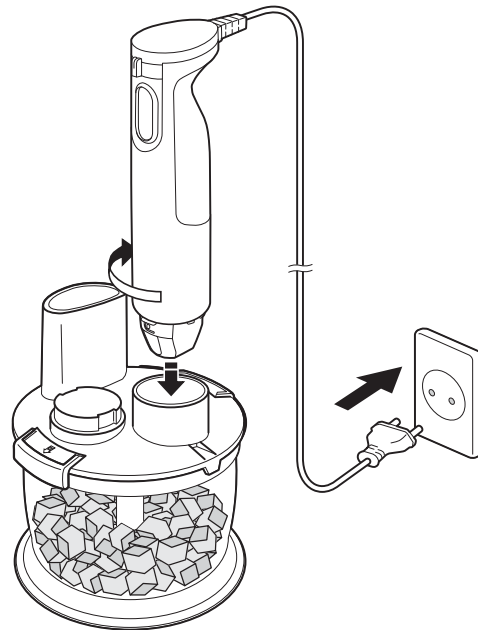

- Переконайтеся, що кришка подрібнювача надійно зафіксована на чаші. В іншому випадку це може призвести до пошкоджень.

### 3 Утримуйте кнопку живлення, щоб розпочати роботу.

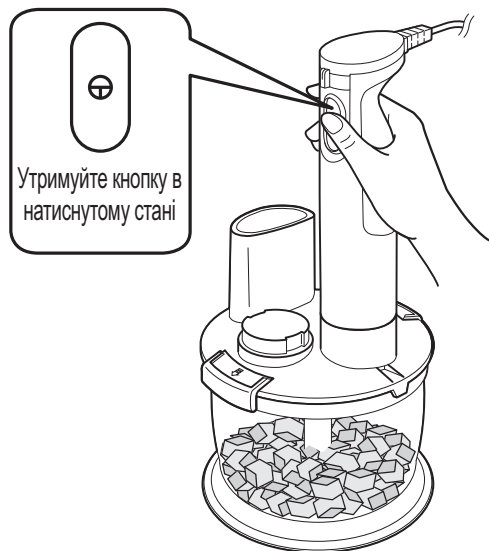

- Не оброблюйте продукти подрібнювачем безперервно більше 1 хвилини. Вимкніть прилад на 3 хвилини після двох послідовних циклів роботи по 1 хвилині.
- Поверніть регулятор швидкості, щоб встановити необхідну швидкість.
- Міцно тримайте кришку подрібнювача під час роботи приладу.
- Не відкривайте кришку подрібнювача під час роботи.

### 4 Після закінчення подрібнення відпустіть кнопку живлення, потім від'єднайте корпус двигуна.

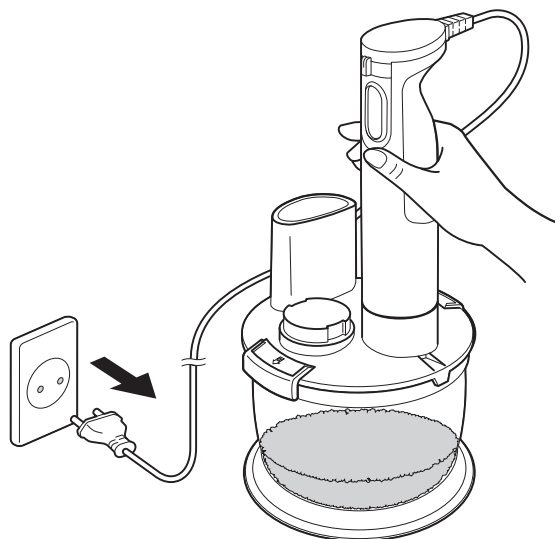

**Відключіть прилад від мережі відразу ж після використання і зніміть корпус двигуна.**

Приблизна кількість і час подрібнення деяких продуктів

Інгредієнти	Макс. кількість	Час роботи (прибл.)	Швидкість
Цибуля	500 г	15 сек.	● ● ● ● ●
Морква		30 сек.	● ● ● ● ●
М'ясо		50 сек.	
Сир Пармезан	400 г	30 сек.	● ● ● ● ●
Горіхи	160 г	30 сек.	● ● ● ● ●
Сухарі			● ● ● ● ●

- Якщо кількість компонента занадто мала, лезо подрібнювача не може не бути в контакті з ним і якість буде незадовільною.
- Якщо кількість інгредієнтів зavelика або час роботи недостатній, подрібнення не буде рівномірним.
- В залежності від розміру шматочків м'яса, іноді воно може не перемелюватися або застрягати в отворі для подачі продуктів. У цьому випадку необхідно зменшити кількість м'яса або перемішати його лопаткою, а потім поновити процес.

# Використання

## Використання подрібнювача з диском

- Подрібнювач з диском слід використовувати для нарізання шматочками або подрібнення таких продуктів, як овочі, фрукти, сир та ін.

### Примітка

- Видаліть шматочки їжі або подрібнені інгредієнти, що накопичуються біля диска.
- Викиньте шматочки їжі, що залишилися на диску після завершення нарізання.

### Заборонені інгредієнти

Маленькі або тверді інгредієнти, які можуть пошкодити лезо.

- тверді овочі, напр., свіжий гарбуз
- твердий сир
- заморожені продукти
- кубики льоду
- боби
- куркума і т.д.
- липкі інгредієнти

Якість подрібнювання м'яких, високоволокнистих овочів та фруктів або листяних овочів може бути незадовільною.

- помідор
- персик
- імбир
- салат-латук
- зелена цибуля та ін.

### Підготовка

- Завчасно поріжте продукти шматочками такого розміру, щоб легко проходили в отвір для подачі продуктів.
- Видаліть серцевину та/або сім'я інгредієнтів.

- 1** Прикріпіть диск до тримача і вставте його у тримач леза чаші подрібнювача. Потім закрийте кришку подрібнювача. (с. UA10)

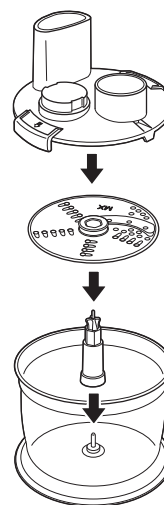

- Переконайтеся, що кришка подрібнювача і Чаша подрібнювача надійно з'єднані. В іншому випадку це може призвести до пошкоджень.

- 2** Прикріпіть корпус двигуна до подрібнювача. (с. UA10) Потім вставте вилку в розетку.

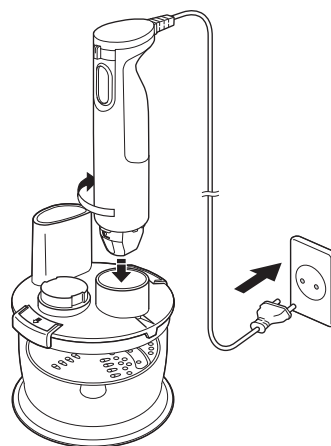

- 3** Покладіть продукт в отвір подачі продуктів. Утримуйте кнопку живлення, щоб розпочати роботу, і повільно проштовхніть інгредієнти за допомогою штовхача для продуктів.
- Використовуйте макс. швидкість.



- Не оброблюйте продукти подрібнювачем безперервно більше 1 хвилини. Вимкніть прилад на 3 хвилини після двох послідовних циклів роботи по 1 хвилині.
- Не відкривайте кришку подрібнювача під час роботи.
- Не проштовхуйте інгредієнти пальцями або столовими приборами. Використовуйте штовхач для продуктів.
- Для ефективного подрібнювання тонких інгредієнтів радимо вставляти їх із тієї сторони отвору для подачі продуктів, що знаходиться ближче до тримача насадки для збивання.

Вставляйте з цієї сторони.

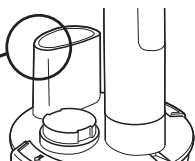

- 4** Після закінчення нарізки шматочками або подрібнення відпустіть кнопку живлення, потім від'єднайте корпус двигуна.

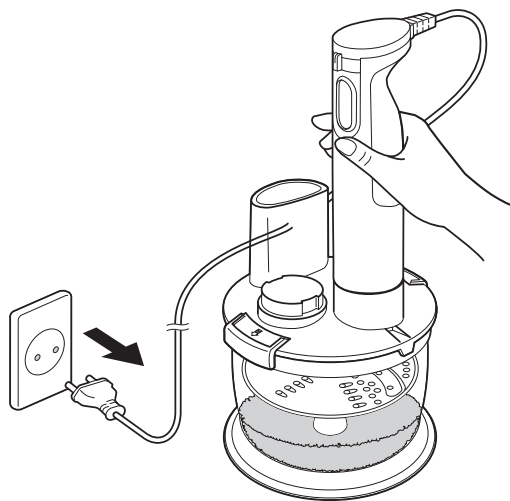

**Відключіть прилад від мережі відразу ж після використання і зніміть корпус двигуна.**

# Використання Використання насадки для збивання

- Використовуйте насадку для збивання для збивання вершків або білків яєць.
- Використовуйте глибоку чашу, щоб уникнути розливання інгредієнтів.

## Примітка

- Стежте за тим, щоб не подряпати каструлю або чашу при використанні блендера.
- При збиванні яєць не кладіть у чашу більше 4 білків.

## Заборонені інгредієнти

- Цупке тісто, наприклад, тісто для хліба. (Це може призвести до пошкоджень.)

## Підготовка

- Остудіть вершки перед збиванням.

- 1 Прикріпіть насадку для збивання до корпусу двигуна. (с. UA11) Потім вставте вилку в розетку.**

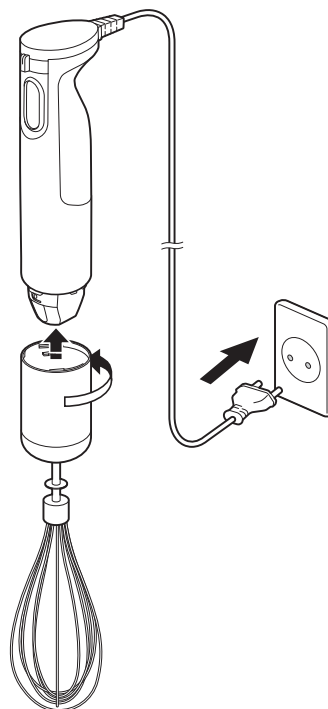

- Переконайтеся, що насадка для збивання надійно прикріплена.



## 2 Вставте вінчик у чашу і утримуйте кнопку живлення, щоб розпочати роботу.



- Не обробляйте продукти вінчиком безперервно більше 2 хвилин. Вимкніть прилад на 3 хвилини після двох послідовних циклів роботи по 2 хвилині.
- При збиванні інгредієнтів тримайте вінчик вертикально.
- Поверніть регулятор швидкості, щоб встановити необхідну швидкість.
- Злегка торкніться вінчиком до дна чаші і почніть збивання.
- Міцно тримайте чашу під час роботи приладу.
- При збиванні невеликої кількості інгредієнтів нахиліть чашу.

## 3 Після закінчення збивання відпустіть кнопку живлення, потім від'єднайте вінчик.

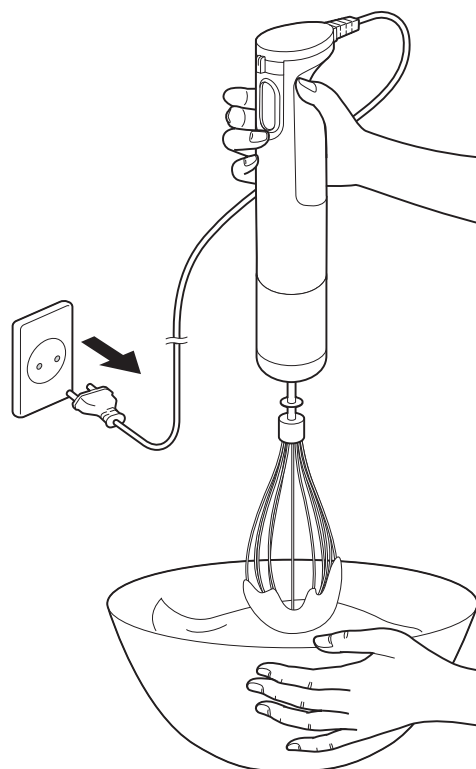

**Відключіть прилад від мережі відразу ж після використання і зніміть насадку для збивання.**

# Чищення

- Прилад слід чистити після кожного використання.
- Відключіть прилад від електричної мережі перед очищенням.

## Примітка

- Не використовуйте бензин, розчинник, спирт, відбілювач, абразивний порошок, металеві або нейлонові щітки - це може пошкодити поверхню.
- Не мийте корпус двигуна, кришку подрібнювача і адаптер для вінчика в посудомийній машині.
- Не використовуйте для чищення приладу гострі предмети, наприклад, зубочистки або шпильки.

### Корпус двигуна/ Настінний кронштейн

Протирайте добре віджатою тканиною.

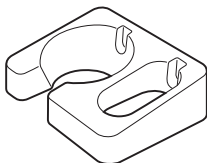

### Склянка\*/Основа

Мийте розчином мила (нейтральним) і м'якою губкою.

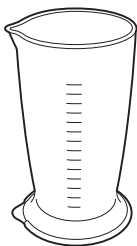

### Насадка блендера\*

Налийте у склянку води, вставте у неї блендер та увімкніть приблизно на 5 секунд, щоб видалити з нього усі залишки. Замініть воду та повторіть декілька разів. Потім помийте розведеним розчином для миття посуду (нейтральним) і щіткою з ручкою.

## Примітка

Використовуйте і очищуйте леза з особливою обережністю.

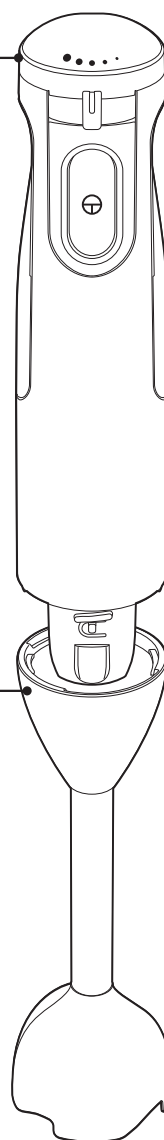

\*Можна мити в посудомийній машині

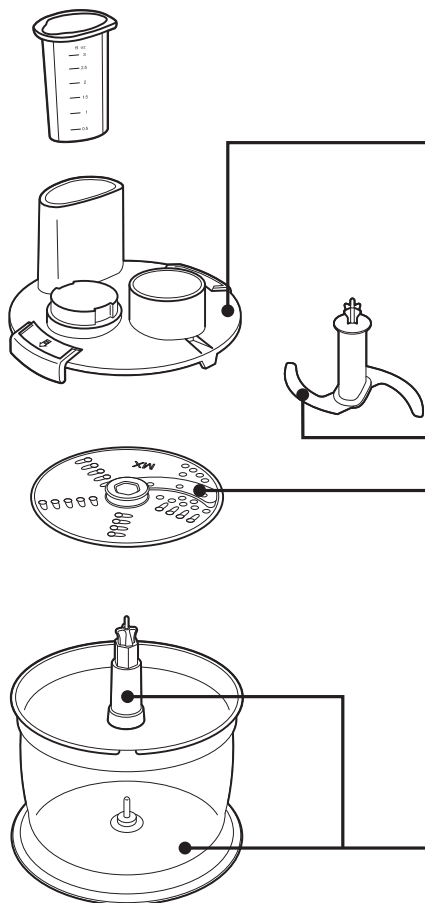

### Кришка подрібнювача/Штовхач для продуктів\*

Мийте розчином мила (нейтральним) і м'якою губкою.

#### Примітка

Не змочуйте кришку подрібнювача у воді.

### Лезо подрібнювача/Диск

Мийте розчином мила (нейтральним) і щіткою з ручкою.

#### Примітка

Тримайте і очищуйте леза з особливою обережністю.

### Чаша подрібнювача\*/ Ущільнювач/Тримач диска

Мийте розчином мила (нейтральним) і м'якою губкою.

### Адаптер для вінчика

Протірайте добре віджатою тканиною.

### Вінчик\*

Мийте розчином мила (нейтральним) і м'якою губкою.

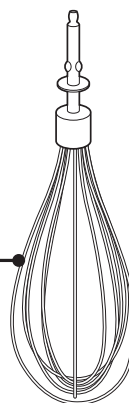
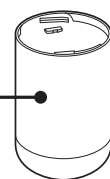

\*Можна мити в посудомийній машині

# Усунення несправностей

Перевірте наступні пункти перед початком експлуатації.

Проблема	Причина і спосіб усунення
Прилад не включається.	<ul style="list-style-type: none"><li>• Штепсельна вилка не вставлена в розетку. → Надійно вставте вилку в розетку.</li></ul>
	<ul style="list-style-type: none"><li>• Відключіть прилад при виконанні наведених нижче робіт.</li></ul>
Інгредієнти не змішуються.	<ul style="list-style-type: none"><li>• Занадто велика кількість інгредієнтів. → Зменшіть кількість інгредієнтів.</li><li>• Інгредієнти занадто великі. → Наріжте їх на більш дрібні шматки.</li><li>• Використовуються тверді інгредієнти. → Видаліть тверді інгредієнти.</li><li>• Використовується невідповідна швидкість. → Поверніть регулятор швидкості, щоб встановити необхідну швидкість.</li><li>• Лезо може бути пошкоджено. → Зверніться до сервісного центру.</li></ul>
Чути незвичайний шум.	<ul style="list-style-type: none"><li>• Використовуються тверді інгредієнти. → Видаліть тверді інгредієнти.</li><li>• Корпус двигуна може бути прикріплений ненадійно. → Заново прикріпіть корпус двигуна. (с. UA9-11)</li><li>• Кришка подрібнювача не закрита належним чином. (с. UA10) → Знов закрийте кришку подрібнювача.</li></ul>
Відчувається незвичайна вібрація.	<ul style="list-style-type: none"><li>• Занадто велика кількість інгредієнтів. → Зменшіть кількість інгредієнтів.</li><li>• Інгредієнти занадто великі. → Наріжте їх на більш дрібні шматки.</li><li>• Використовуються тверді інгредієнти. → Видаліть тверді інгредієнти.</li></ul>
Неможливо прикріпити насадку.	<ul style="list-style-type: none"><li>• Насадка не прикріплена належним чином. → Прикріпіть її знов. (с. UA9-11) Якщо її все одно неможливо прикріпити, зверніться до сервісного центру.</li></ul>

# Запасні частини

Назва частини	Номер частини
Склянка	AMD02-236
Чаша подрібнювача	AMD01-140

# Технічні характеристики

		MX-SS40
Живлення		220 - 240 В ~ 50 - 60 Гц
Споживана потужність		600 Вт
Регулятор швидкості		Регулятор швидкості
Робочі цикли	Блендер	2 послідовних цикли по 1 хвилині УВІМК, 3 хвилини ВІМК
	Подрібнювач	2 послідовних цикли по 1 хвилині УВІМК, 3 хвилини ВІМК
	Вінчик	2 послідовних цикли по 2 хвилини УВІМК, 3 хвилини ВІМК
Розміри (Корпус двигуна + Насадка) (Ш × Г × В) (прибл.)	Блендер	6,4 × 7,0 × 39,7 см
	Подрібнювач	17,7 × 19,0 × 37,0 см
	Вінчик	6,0 × 6,8 × 45,7 см
Маса (Корпус двигуна + Насадка) (прибл.)	Блендер	1,0 кг
	Подрібнювач	3 лезом для подрібнення: 1,6 кг 3 дисковим лезом: 1,7 кг
	Вінчик	1,0 кг
Довжина шнура живлення (прибл.)		1,3 м

## ІНФОРМАЦІЯ ПРО ПІДТВЕРДЖЕННЯ ВІДПОВІДНОСТІ ПРОДУКТУ

Занурювані блендери моделі  
**MX-SS40**  
торгової марки "Panasonic"



001

Відповідають вимогам Технічного Регламенту з електромагнітної сумісності обладнання (затвердженому постановою Кабінету Міністрів України від 29 липня 2009 р. № 785) та вимогам Технічного Регламенту низьковольтного електричного обладнання (затвердженому постановою Кабінету Міністрів України від 29 жовтня 2009 р. № 1149)

Моделі MX-SS40 торгової марки Panasonic відповідають вимогам нормативних документів:	ДСТУ ІЕС 60335-2-14:2006 ДСТУ CISPR 14-1:2004 ДСТУ CISPR 14-2:2007	ДСТУ ІЕС 61000-3-2:2008 ДСТУ EN 61000-3-3:2012
--	--	---

Декларацію про відповідність можна переглянути на <http://service.panasonic.ua> у розділі «Документи»

Виробник:	Panasonic Taiwan Co., Ltd.	Панасонік Тайвань Ко., Лтд.
Адреса виробника	579, Yuan Shan Road, Chung-Ho District, New Taipei City, Taiwan	579, Юань-Шань Роуд, Чунг-Хо Дістрікт, НьюТайпей Сіті, Тайвань
Країна-виробник:	China	Китай

Уповноважений Представник:	ТОВ "ПАНАСОНІК УКРАЇНА ЛТД"
Адреса Уповноваженого Представника:	провулок Охтирський, будинок 7, місто Київ, 03022, Україна

### Примітки:

Термін служби	7 років
---------------	---------

Дату виготовлення ви можете визначити за комбінацією цифр та літер серійного номера, що розташовані на з'єднувальній частині корпусу двигуна.

Приклад: XX XX XX

5-та та 6-та цифри: день (цифрами)  
1-ше - 01, 2-ге - 02, 3-тє - 03

3-тя та 4-та цифри: місяць (у цифровому виразі)  
01 - Січень, 02 - Лютий, ...12 - Грудень

1-ша та 2-га цифри: рік (дві останні цифри номера року)  
13 - 2013, 14 - 2014, 15 - 2015

### **Відомості про утилізацію відпрацьованого електричного та електронного обладнання**

Даний виріб не слід утилізувати разом із побутовими відходами. Для належної його утилізації слід звертатися до підприємств, які займаються збором та переробкою відпрацьованого електричного та електронного обладнання. Інформацію про такі підприємства ви можете отримати в урядових органах та/або органах місцевого самоврядування.

Належна утилізація виробу допоможе зберегти цінні ресурси і запобігти потенційному негативному впливу на здоров'я людей та стан навколишнього середовища, який може мати місце внаслідок некоректної утилізації відходів.

### **Умови гарантії для України**

Компанія Panasonic Corporation надає на даний виріб, що постачається в Україну, гарантію виробника строком на 1 рік.

### **Інформаційний центр Panasonic**

Міжнародні дзвінки та дзвінки з Києва: +38-0-(44) 490-38-98

Безкоштовні дзвінки зі стаціонарних телефонів в межах України: 0-800-309-880

<http://service.panasonic.ua/>

---

### **Декларація про Відповідність**

#### **Вимогам Технічного Регламенту Обмеження Використання деяких Небезпечних Речовин в електричному та електронному обладнанні (затвердженого Постановою №1057 Кабінету Міністрів України)**

Виріб відповідає вимогам Технічного Регламенту Обмеження Використання деяких Небезпечних Речовин в електричному та електронному обладнанні (ТР ОВНР).

Вміст небезпечних речовин у випадках, не обумовлених в Додатку №2 ТР ОВНР:

1. свинець(Pb) – не перевищує 0,1% ваги речовини або в концентрації до 1000 частин на мільйон;
2. кадмій (Cd)– не перевищує 0,01% ваги речовини або в концентрації до 100 частин на мільйон;
3. ртуть(Hg) – не перевищує 0,1% ваги речовини або в концентрації до 1000 частин на мільйон;
4. шестивалентний хром (Cr<sup>6+</sup>) – не перевищує 0,1% ваги речовини або в концентрації до 1000 частин на мільйон;
5. полібромбіфеноли (PBB) – не перевищує 0,1% ваги речовини або в концентрації до 1000 частин на мільйон;
6. полібромдефенілові ефіри (PBDE) – не перевищує 0,1% ваги речовини або в концентрації до 1000 частин на мільйон.

# Мазмұны

	Бет
Қауіпсіздік шаралары	KZ3
Маңызды ақпарат	KZ8
Құрылғы бөлшектерінің атаулары және пайдалану нұсқаулары	KZ9
Сақтау/Қабырға кронштейнін бекіту	KZ11
Пайдалану жолы	
• Блендер саптамасын пайдалану	KZ12
• Кескіш саптамасын кескіш жүзімен пайдалану	KZ14
• Кескіш саптамасын диск тәріздес жүзбен пайдалану	KZ16
• Қойылтқыш саптамасын пайдалану	KZ18
Тазалау жолы	KZ20
Ақауларды жою	KZ22
Ауыстырмалы бөлшектер	KZ23
Сипаттамалары	KZ23
Ақпарат	KZ25

Panasonic өнімін сатып алғаныңызға алғыс айтамыз.

- Бұл құрылғы тұрмыста пайдалану үшін арналған.
- Өнімді дұрыс әрі қауіпсіз түрде пайдалану үшін осы нұсқауларды мұқият оқып шығыңыз.
- Бұл өнімді пайдаланбас бұрын «Қауіпсіздік шаралары» бөліміне ерекше назар аударыңыз (KZ3–KZ7-беттер).
- Пайдалану нұсқауларын келешекте қолдану үшін сақтап қойыңыз.





# Қауіпсіздік шаралары



Мына нұсқауларды мұқият орындаңыз.

Пайдаланушыны, басқа адамдарды жарақаттанудан және жазатайым оқиғалардан, сонымен қатар мүліктерді зақымданудан сақтау үшін, төмендегі нұсқауларды ұстаныңыз.

■ Төмендегі кесте нұсқаулықты дұрыс орындамау салдарынан болған бұзылудың дәрежесін білдіреді.

 <b>ҚАТАҢ ЕСКЕРТУ:</b>	Қауіпті жарақат алу немесе өлім қауіпін білдіреді.
 <b>ҚАУІПТІ:</b>	Жарақат алу қауіпін немесе мүліктің бүлінуін білдіреді.

■ Белгілер жіктеледі және олар келесідей түсіндіріледі.

 Бұл белгі тыйым салынатындығын білдіреді.
 Бұл белгі орындалуға тиіс талаптарды білдіреді.

## ҚАТАҢ ЕСКЕРТУ

 ● **Қуат сымын немесе штепсельді айырын зақымдамаңыз.**

Келесі әрекеттерге қатаң тыйым салынады. Өзгертуге, тиісуге немесе ыстық заттардың жанына қоюға, майыстыруға, бұрауға, тартуға, өткір қырлы заттарға ілуге, үстіне ауыр заттарды қоюға, қуат сымын байлауға және құралды қозғалту үшін қуат сымынан тартуға.

(Бұл ток соғуға немесе қысқа тұйықталу салдарынан өрт шығуына себеп болуы мүмкін.)

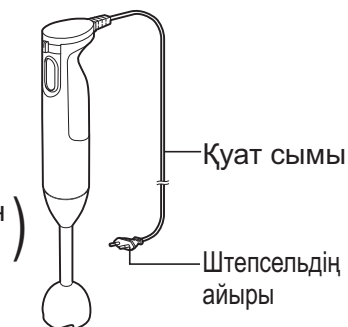

● **Қуат сымы мен штепсельдің айыры бүлінген немесе штепсель айыры желі розеткасына дұрыс қосылмаған жағдайда құрылғыны пайдаланбаңыз.**

(Бұл ток соғуға немесе қысқа тұйықталу салдарынан өрт шығуына себеп болуы мүмкін.)

→ Егер берілген қуат сымы зақымданған болса, қауіпті жағдай орын алмауы үшін, оны өнім дайындаушысы, оның қызмет көрсету агенті немесе сол дәрежедегі білікті маман ауыстыруы тиіс.

● **Құрылғының штепсель айырын су қолдармен қосуға немесе ажыратуға болмайды.**



(Бұл ток соғуға әкелуі мүмкін.)

• Әрдайым штепсельдің айырын ұстамас бұрын немесе құрылғыны қосар алдында, қолдарыңыздың құрғақ болуына көз жеткізіңіз.

# Қауіпсіздік шаралары

Мына нұсқауларды мұқият орындаңыз.

## ҚАТАҢ ЕСКЕРТУ

-  ● Құрылғыда көрсетілген кернеуліктің жергілікті желі кернеулігіне сәйкес келетінін тексеріп алыңыз.  
(Бұл ток соғуға немесе өрт шығуға әкелуі мүмкін.)
  - Сонымен қатар, электрлік шамадан тыс қызып кетуден сақтау үшін, басқа құралдарды да үйдегі бір розеткаға қоспаңыз. Егер бірнеше штепсель айырларын қосқан болсаңыз, олардың жиынтық қуаттылығы желі розеткасының көрсетілген қуаттылығынан аспайтындығына көз жеткізіңіз.
- Штепсель айырын толық кіргізіңіз.  
(Ондай болмаған жағдайда ток соғуға және айыр маңының қызып кетуінен өрт шығуға әкелуі мүмкін.)
- Штепсельдің айырын үнемі тазалап отырыңыз.  
(Штепсельдің айырына шаң-тозаң мен ылғалдың жиналып қалуы, оқшауланудың жеткіліксіздігіне әкеліп, өрт шығу қауіпін тудыруы мүмкін.)  
→ Штепсельдің айырын ажыратып, құрғақ матамен сүртіңіз.
- Қуат сымын балалардың қолы жетпейтін жерде ұстаңыз. Құрылғы тұрған беттің немесе үстелдің шетінен қуат сымы салбырап тұрмауы тиіс.  
(Бұл күйіп қалуға, жарақат алуға және ток соғуға әкелуі мүмкін.)
-  ● Құрылғыны суға салмаңыз немесе оған су шашыратпаңыз.  
(Бұл ток соғуға немесе қысқа тұйықталу салдарынан өрт шығуына себеп болуы мүмкін.)
- Бұл құрылғыны өзіңіз бөлшектеуге, жөндеуге немесе өзгертуге тырыспаңыз.  
(Бұл өрт кетуге, жарақат алуға және ток соғуға әкелуі мүмкін.)  
→ Контакт центріне байланысыңыз.
-  ● Қауіпсіздігіне жауапты адамның қадағалауынсыз немесе құрылғыға қатысты пайдалану нұсқаулығынсыз, физикалық және ойлау қабілеті шектеулі, сезімталдығы төмен, сондай-ақ білімі мен тәжірибесі аз адамдарға (соның ішінде балаларға), бұл құрылғыны пайдалануға болмайды. Балалардың құрылғымен ойнамауын аса қадағалаңыз.  
(Бұл күйіп қалуға, жарақат алуға және ток соғуға әкелуі мүмкін.)

## ҚАТАҢ ЕСКЕРТУ



- **Әр уақытта балаларды құрылғыдан алыс ұстаңыз.**  
(Күйіп қалу немесе жарақат алуға әкелуі мүмкін.)
  - Балалар құрылғыны дұрыс пайдаланбау салдарынан туындайтын қауіптерді түсінбейді.
- **Құрылғы дұрыс жұмыс жасауын тоқтататын келеңсіз жағдайларда, оны пайдалануды дереу тоқтатып, ток көзінен ажыратыңыз.**  
(Бұл түтіндеуге, өрт кетуге немесе ток соғуға әкелуі мүмкін.)  
мысалы, қалыпты жұмыс жасамағанда немесе бұзылғанда
  - Штепсельдің айыры мен қуат сымы қалыптағыдан тыс қызып кетеді.
  - Қуат сымы бүлінген немесе құрылғының қуаты жеткіліксіз.
  - Шәйнек корпусының пішіні өзгерген, көзге байқалатындай бұзылған немесе қалыптан тыс ысып кеткен.
  - Пайдаланған кезде әдеттен тыс айналу шуы шығады.
  - Стаканда және кескіш тостағанында сынық бар.
  - Басқа да қалыптан тыс жағдайлар немесе сәтсіздіктер.→ Осындай кездерде, тезірек затты ешіріп, байланыс центрге звонданыз.
- **Стаканға немесе кескіш тостағанына ыстық сұйықтық құйылғанда сақ болыңыз, өйткені кенет ағынға байланысты ол құрылғыдан шығуы мүмкін.**  
(Күйіп қалуыңыз мүмкін.)
- **Нәрестелер мен балаларға орама материалдарымен ойнауға рұқсат бермеңіз.**  
(Ол тұншығуға себеп болуы мүмкін.)

## ҚАУІПТІ



- **Құрылғыны тек осы нұсқаулықта сипатталған мақсатқа ғана пайдаланыңыз.**  
(Күйіп қалу немесе жарақат алуға әкелуі мүмкін.)
  - Құрылғы өз мақсатына сай пайдаланылмаған немесе осы нұсқаулық орындалмаған жағдайларға Panasonic жауап бермейді.

# Қауіпсіздік шаралары

Мына нұсқауларды мұқият орындаңыз.

## ҚАУІПТІ

- **Құрылғыны келесі жерлерде пайдалануға болмайды.**
  - Қисық жерлерде, кілемде немесе дастарқанда, т.б. (Өрт кетуге немесе жарақат алуға әкелуі мүмкін.)
  - Су төгілген жерлер немесе жылу көздерінің жаны. (Бұл ток соғуға немесе электрлік ток кетуіне әкелуі мүмкін.)
  - Беті ашық ванна, раковина немесе басқа да ішінде су құйылған ыдыстардың жаны. (Бұл ток соғуға немесе электрлік ток кетуіне әкелуі мүмкін.)
  - Қабырғаның немесе жиһаздардың қасы. (Бұл олардың түссізденуіне немесе пішінінің өзгеруіне әкелуі мүмкін.)
- **Саңылауларға еш нәрсе салмаңыз.**

(Бұл ток соғуға әкелуі мүмкін.)

  - Әсіресе, шегелер немесе сымдар сияқты металл нысандарды
- **Стаканға және кескіш тостағанына ыстық ингредиенттерді (60 °С-тан асатын) салмаңыз.**

(Мұның нәтижесінде ағып кету күйіктерді тудыруы немесе сынған ыдыстар жарақат тигізуі мүмкін.)
- **Құрылғыны қуат сымынан ұстамаңыз.**

(Бұл ток соғуға немесе жарақат алуға әкелуі мүмкін.)
- **Ұзақ уақыт бойы пайдаланбаңыз.**

(Күйіп қалуыңыз мүмкін.)
- **Құрылғының ешбір бөлшегін осы құрылғының түпнұсқалық бөлшектерінен басқа ешбір бөлшекпен ауыстырмаңыз.**

(Бұл өрт кетуге, жарақат алуға және ток соғуға әкелуі мүмкін.)
- **Блендерді кәстрөл қызу көзінде болғанда пайдаланбаңыз.**

(Күйіп қалуыңыз мүмкін.)
- **Құрылғы жұмыс істеп тұрғанда саусақтарыңызды, қасықты немесе шанышқыны жүзге жақындатпаңыз.**

(Ол жарақат алуға себеп болуы мүмкін.)
- **Құрылғы жұмыс істеп тұрған кезде саусақтарыңызды немесе аспаптарды мысалы қасық, шанышқы т.б. қоректік түтігіне тықпаңыз. Егер тамақ қоректік түтіктің ішінде бітеліп қалса, оны тамақ итергішпен немесе жеміс немесе көкөністің тілімімен итеріп түсіріңіз.**

(Ол жарақат алуға себеп болуы мүмкін.)

## ҚАУІПТІ



- **Құрылғыны ток көзінен ажыратқанда, штепсельді айырынан ұстап ажыратыңыз.**

**Еш уақытта қуат сымынан тартуға болмайды.**

(Олай болмаған жағдайда, бұл ток соғуға немесе қысқа тұйықталу) салдарынан өрт шығуына себеп болуы мүмкін.)

- **Құрылғыны тұрақты, құрғақ, таза, ыстыққа төзімді тегіс бетке қою керек.**

(Ол жарақат алуға себеп болуы мүмкін.)

- **Құрылғыны пайдалану кезінде оның қуат сымына шалынып немесе сымды іліп әкетпеу үшін абай болыңыз.**

(Олай болмаған жағдайда, күйіп қалу немесе жарақат алуға әкелуі мүмкін.)

- **Қараусыз қалдырылса және жинау, бөлшектеу немесе тазалау алдында әрқашан қол блендерін қуат көзінен ажыратыңыз; -балаларға қол блендерін қараусыз пайдалануға жол бермеңіз.**

(Бұл өрт кетуге, жарақат алуға және ток соғуға әкелуі мүмкін.)

• Егер жүзі жабысып жүрмей қалса, жүзіне кедергі келтіріп тұрған ингредиенттерді алмас бұрын құрылғыны тоқ көзінен суырыңыз.

- **Саптаманы ауыстыру немесе пайдаланып жатқанда қозғалатын бөліктерге жақындау алдында құрылғыны өшіріңіз және қуат көзінен ажыратыңыз.**

(Ол жарақат алуға себеп болуы мүмкін.)

- **Жүздерді ұстағанда және тазалағанда сақ болыңыз.**

(Ол жарақат алуға себеп болуы мүмкін.)

- **Кескіш жүзі немесе дискі тәріздес жүз құрылғыға дұрыс орналаспайынша оны қолдануға болмайды.**

(Ол жарақат алуға себеп болуы мүмкін.)

# Маңызды ақпарат

- Стакан мен кескіш тостағанын ыстық беткейге қоюға немесе микротолқын пешіне салуға болмайды.
- Зақымдап алмау үшін құрылғыны түсіріп алмаңыз.
- Құрылғыны сыртта пайдаланбаңыз.
- Қуат сымын мотор корпусына орамаңыз.
- Саптамалар берік орнатылғанын тексеріңіз.
- Құрылғыны әр қолданыстан кейін тазалаңыз.
- Кескішті қоректік түтіктен, қысқыштан немес мотор корпусынан ұстап тұрып қозғамаңыз.
- Бұл құралды көп уақытқа пайдаланусыз қалдырмаңыз. (Әйтпесе құрал дұрыс жұмыс істемеуі мүмкін.)

# Құрылғы бөлшектерінің атаулары және пайдалану нұсқаулары

■ Құрылғыны алғаш рет қолданбас бұрын немесе оны ұзақ уақыт қолданбаған болсаңыз, барлық шешіліп алынатын бөлшектерін жуыңыз. (KZ20-б.)

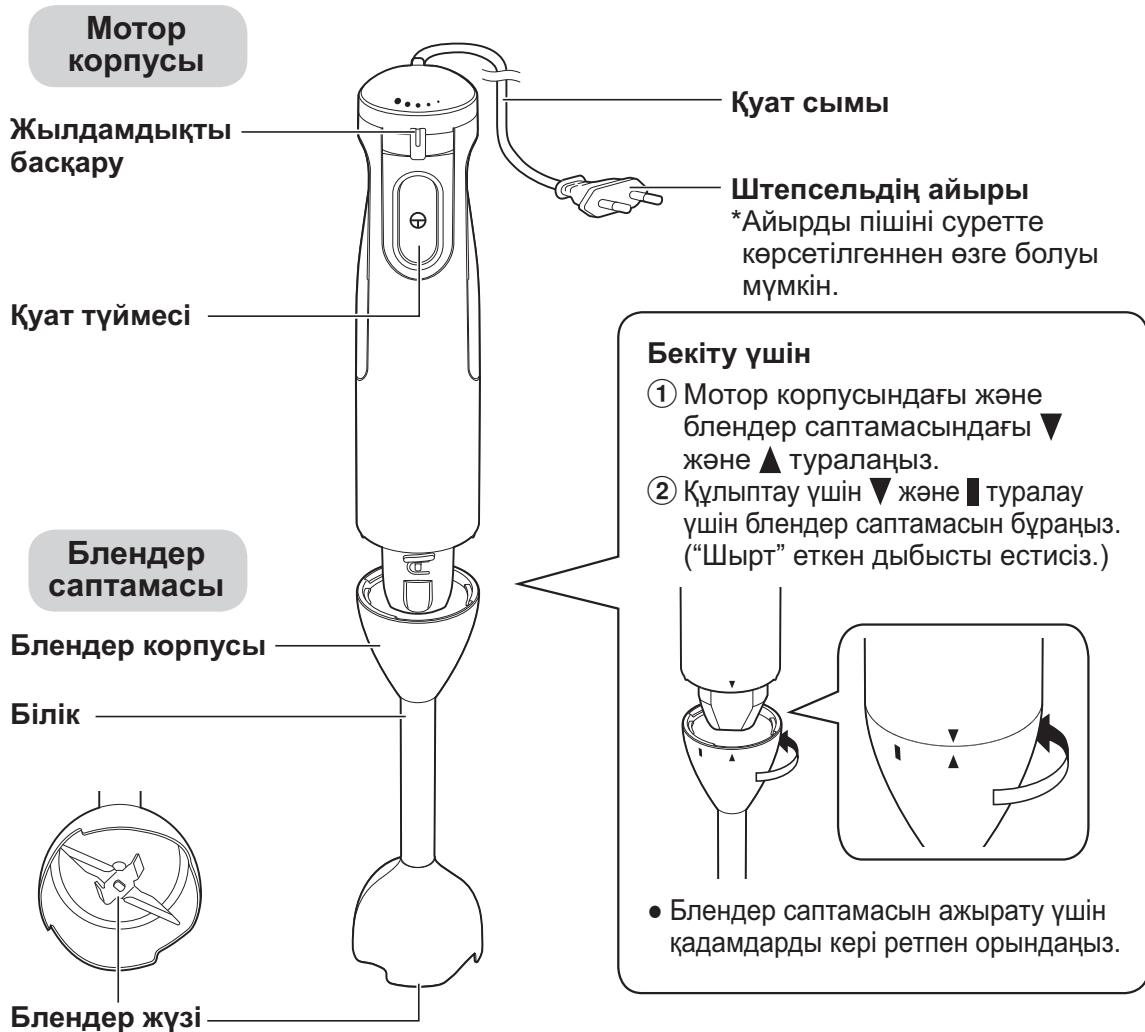

## Керек-жарақтар

### Стакан

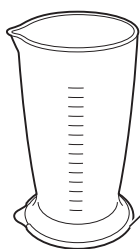

#### Негіз

(Сондай-ақ, қапқақ ретінде) пайдаланылады.

### Қабырға кронштейні

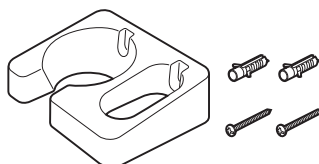

• Қабырға кронштейнін бекіту үшін KZ11 бетін қараңыз.

# Құрылғы бөлшектерінің атаулары және пайдалану нұсқаулары

## Кескіш саптамасы



### Бекіту үшін

- Кескіш жүзін немесе диск тәріздес жүзді жүздің білігіне салыңыз.
  - диск тәріздес жүз бен диск білігін диск тәріздес жүзді қолдану үшін біріктіріңіз.

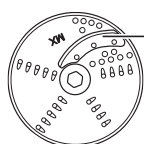

Кең

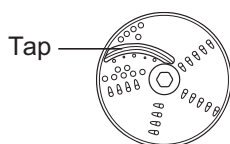

Тар

- Жұқалап турау үшін мына жағы жоғары жақта тұрады.
- Ұсақтау үшін мына жағы жоғары жақта тұрады.

- Кескіш қақпағының ішіндегі ойық пен кескіш жүзінің немесе диск білігінің төбесін дәлдеңіз.  
Кескіш қақпағындағы ілмекті кескіш тостағанының өңделген бөліктеріне кіргізіңіз. Сосын қысқыштың жақтауларын тартып, кескіш қақпағын жабу үшін жақтауларды босатыңыз. Егер қақпағын жабу қиын болса, кескіштің төбесін аздап бұрап, сосын кескіш қақпағын қайта жабыңыз.
- Мотор корпусындағы және кескіш қақпағындағы ▼ және ▲ туралаңыз
- Құлыптау үшін ▼ және ■ туралау үшін мотор корпусын бұраңыз.  
("Шырт" еткен дыбысты естисіз.)
  - Кескіш саптамасын ажырату үшін қадамдарды кері ретпен орындаңыз.

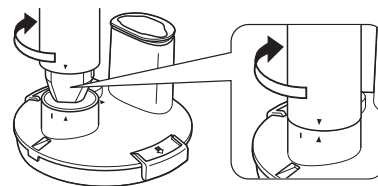



### Қойылтқыш саптамасы

Қойылтқыш адаптері

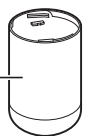

Қойылтқыш

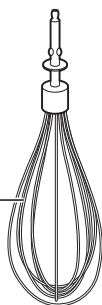

#### Бекіту үшін

- 1 Қойылтқышты қойылтқыш адаптеріне салыңыз.  
("Шырт" еткен дыбысты естисіз.)
- 2 Мотор корпусындағы және қойылтқыш саптамасындағы ▼ және ▲ туралаңыз.
- 3 Құлыптау үшін ▼ және ■ туралау үшін қойылтқыш саптамасын бұраңыз.  
("Шырт" еткен дыбысты естисіз.)

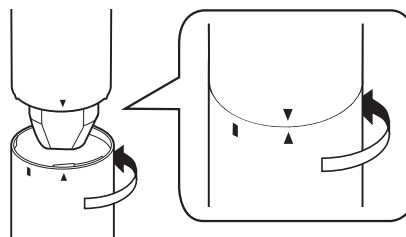

- Қойылтқыш саптамасын ажырату үшін қадамдарды кері ретпен орындаңыз.

## Сақтау/Қабырға кронштейннің бекіту

Қабырға кронштейні

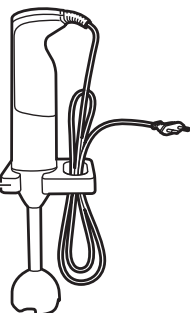

(Кескіш жүзі мен диск білігі жақтауларын қойыңыз.)

Диск тәріздес жүз

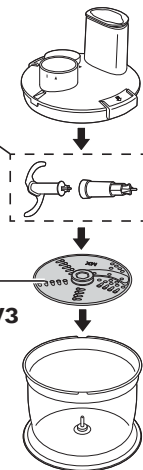

Қойылтқыш және қойылтқыш адаптерін кескіш қақпағына біріктіріңіз.

(Үшбұрышты және тік төртбұрышты белгілерді қатарлаңыз)

- Қабырға кронштейннің берік қабырғаға дұрыстап бекітіңіз. Егер гипсокартон сияқты сынғыш бетке бекітілсе, ол оңай босауы және блендердің құлауына әкелуі немесе қабырғаны зақымдауы мүмкін.

- 1 Қабырғада екі тесікті (тереңдігі пластик түтіктің ұзындығына тең) бұрғылаңыз.  
(Өлшемді суреттен қараңыз.)
- 2 Екі пластик түтікті тесіктерге балғамен қағып кіргізіңіз.
- 3 Қабырға кронштейннің қабырғада екі бұрандамен бекітіңіз.

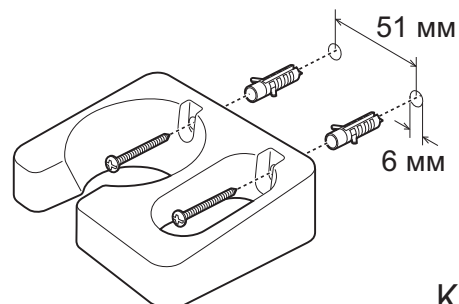

KZ11

# Пайдалану жолы Блендер саптамасын пайдалану

- Блендер саптамасын тұздықтар, соустар, сорпа, жеміс, сүт коктейльдері, пісірілген көкөністерден жасалған нәресте тамағы үшін немесе майонез, т.б. жасау үшін пайдалану.
- Стаканның орнына терең тостаған сияқты басқа ыдысты пайдалануға болады.

## Ескертпе

- Блендер корпусы мен біліктің қосылған жерінен жоғарырақ ингредиенттер мөлшерін салмаңыз.
- Қуат түймесі басылып тұрған кезде құрылғыны тостағанға салмаңыз немесе одан алмаңыз.
- Соғу арқылы ингредиенттерді араластырғанда кәстрөлге немесе тостағанға сызат түсірмеңіз.
- Қосындының стаканнан ағып кетуі ингредиенттерге, олардың мөлшеріне және/немесе блендердің қозғалысына байланысты болады. Ондай жағдайда, қосындының мөлшерін азайтыңыз.

## Тыйым салынған ингредиенттер

Қатты ингредиенттерді пайдаланбаңыз, өйткені олар жүзді зақымдауы мүмкін.

- Қатты ингредиенттер, мысалы:
  - кофе дәндері
  - балық
  - ет
  - қатырылған тамақ
  - мұз текшелері
  - соя бұршақтары
  - куркума, т.б.
- Жабысқақ ингредиенттер
- Қатты қамыр, мысалы, нан қамыры. (Әйтпесе құрал дұрыс жұмыс істемеуі мүмкін.)

## Дайындық шаралары

- Шамамен 2 см текшелерге немесе таяқшаларға алдын ала кесілген ингредиенттер.

## 1 Блендер саптамасын мотор корпусына бекітіңіз. (KZ9-б.) Содан кейін розеткаға қосыңыз.

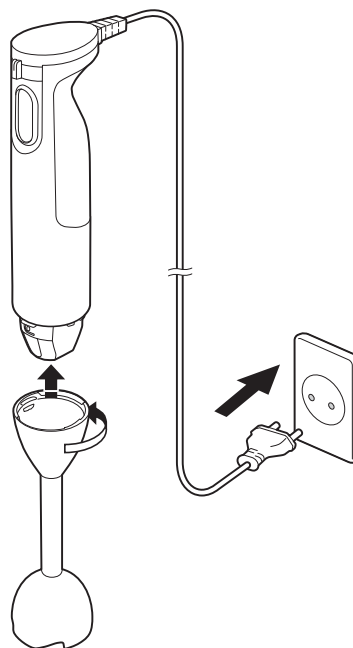

- Блендер саптамасы берік бекітілгенін тексеріңіз.

## 2 Блендерді стаканға салыңыз және іске қосу үшін қуат түймесін басып тұрыңыз.

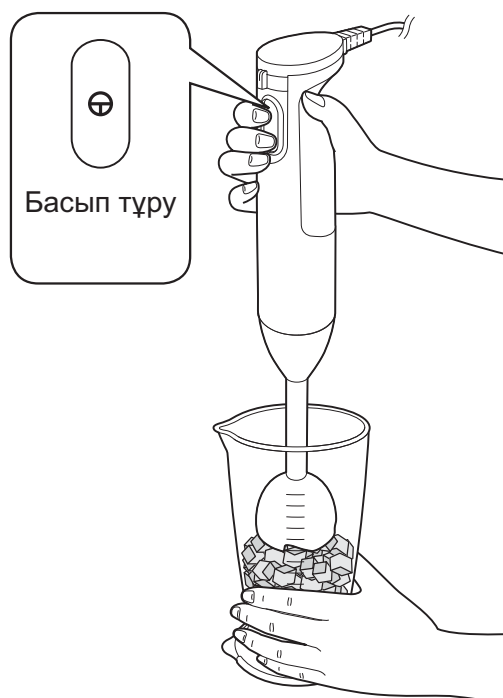

- Блендерді 1 минуттан көп үздіксіз пайдаланбаңыз. Екі ретті циклде 1 минут пайдаланудан кейін 3 минут бойы күтіңіз.
- Жылдамдықты басқару тетігін бұру арқылы жылдамдықты реттеңіз.
- Блендер стакан түбіне абайлап тиеді және араластыра бастайды.
- Пайдалану кезінде стаканды қозғалтпай ұстаңыз.

## 3 Араластыру аяқталғанда құрылғыны қоспадан алмай тұрып қуат түймесін жіберіңіз.

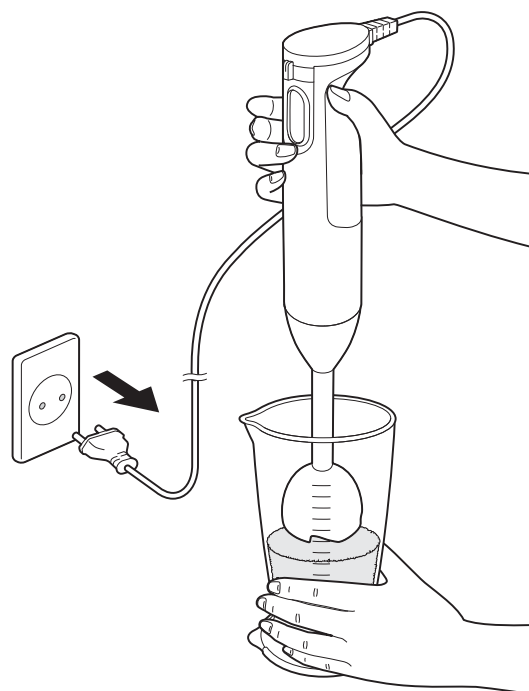

**Блендер саптамасын пайдаланудан кейін бірден розеткадан суырыңыз және алыңыз.**

# Пайдалану жолы Кескіш саптамасын кескіш жүзімен пайдалану

■ Көкөністер, жаңғақтар, ірімшік, шөптер, крекерлер, нан және ет сияқты тамақты кесу үшін кескіш саптамасын кескішпен пайдалану.

## Ескертпе

- Қосындының кескіш тостағанынан ағып кетуі ингредиенттерге, олардың мөлшеріне, сұйықтықтың көп болуына және/немесе араластыру жылдамдығына байланысты болады. Ондай жағдайда, қосындының мөлшерін азайтыңыз.

## Тыйым салынған ингредиенттер

Қатты ингредиенттерді пайдаланбаңыз, өйткені олар жүзді зақымдауы мүмкін.

- Қатты ингредиенттер, мысалы:
  - кофе дәндері
  - қатырылған тамақ
  - мұз текшелері
  - соя бұршақтары
  - куркума, т.б.
- Жабысқақ ингредиенттер
- Қатты қамыр, мысалы, нан қамыры. (Әйтпесе құрал дұрыс жұмыс істемеуі мүмкін.)

## Дайындық шаралары

- Шамамен 2 см текшелерге немесе таяқшаларға алдын ала кесілген ингредиенттер.
- Жаңғақтардың қабығын ашыңыз.
- Еттің сүйектерін, сіңірлерін және шеміршектерін алыңыз.

## 1 Кескіш жүзін кескіш тостағанына салыңыз және кесілген ингредиенттерді кескіш тостағанына салыңыз.

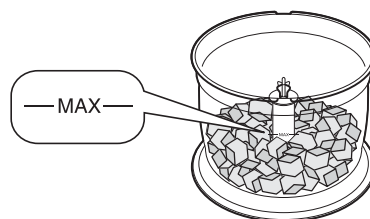

- Ингредиенттердің мөлшерін MAX (ЕҢ ЖОҒАРЫ) сызығынан асырмаңыз.

## 2 Кескіш қақпағын жабыңыз және мотор корпусын кескіш саптамасына бекітіңіз. (KZ10-Б.) Содан кейін розеткаға қосыңыз.

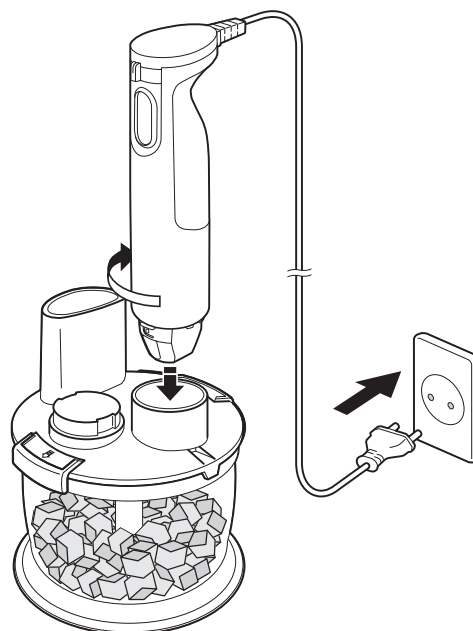

- Кескіш қақпағы мен Кескіш тостағаны бір-біріне мықтап салынуын қадағалаңыз. Әйтпесе құрал дұрыс жұмыс істемеуі мүмкін.

### 3 Іске қосу үшін қуат түймесін басып тұрыңыз.



- Кескішті 1 минуттан көп үздіксіз пайдаланбаңыз. Екі ретті циклде 1 минут пайдаланудан кейін 3 минут бойы күтіңіз.
- Жылдамдықты басқару тетігін бұру арқылы жылдамдықты реттеңіз.
- Пайдалану кезінде кескіш қақпағын қозғалтпай ұстаңыз.
- Пайдалану кезінде кескіш қақпағын ашпаңыз.

### 4 Кесу аяқталғанда мотор корпусын алмай тұрып қуат түймесін жіберіңіз.

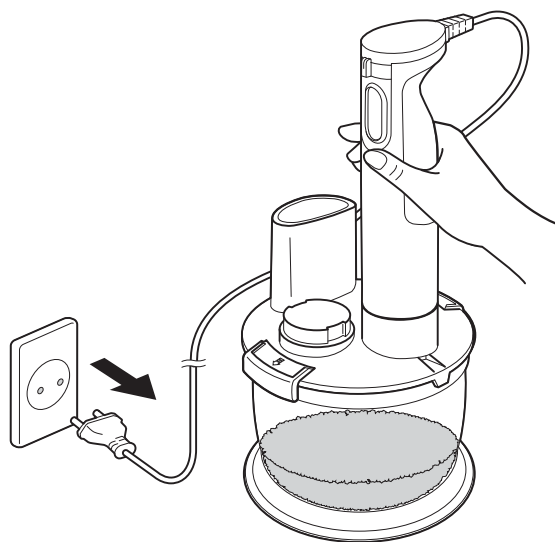

**Мотор корпусын пайдаланудан кейін бірден розеткадан суырыңыз және алыңыз.**

#### Мөлшер және уақыт туралы анықтама

Ингредиенттер	Ең көп мөлшер	Жұмыс уақыты (шамамен)	Жылдамдық
Пияз	500 г	15 сек.	● ● ● ● ● [ ]
Сәбіз		30 сек.	
Ет		50 сек.	
Пармезан ірімшігі	400 г	30 сек.	[ ] ● ● ● ● ●
Жаңғақтар	160 г	30 сек.	

- Егер ингредиенттер мөлшері тым аз болса, кескіш жүзі оларға жетпейді және нәтижесінде сапасы қанағаттанарлық болмайды.
- Егер ингредиенттер көлемі тым көп болса немесе пісіру уақыты жеткілікті болмаса кесу нәтижесі айқын болмайды.
- Еттің түрлеріне байланысты, кейде ет турауға қатты болып, қоректік түтікте бітеліп қалуы мүмкін. Ондай жағдайда, тамақтың мөлшерін азайтыңыз немесе күрекше немесе оған ұқсас құралмен кесекті жұмсартып, қайта жұмысты жалғастырыңыз.

# Пайдалану жолы

Кескіш саптамасын диск тәріздес жүзбен пайдалану

■ Кескіш саптамасын диск тәріздес жүзбен көкөністерді, жемістерді, ірімшікті жұқалап турау үшін немес ұсақтау үшін қолдану.

## Ескертпе

- Жұқалап туралған немесе ұсақталған ингредиенттер кескіштің жүзіне жақын жиналып қалса, тамақты алып тастаңыз.
- Қалдық жұқалап туралмаған ингредиенттер диск тәріздес жүзге жиналып қалғанда, қалдықты лақтырып жіберіңіз.

## Тыйым салынған ингредиенттер

Жүзге зақым келтіретін кішкентай немесе қатты ингредиенттер.

- қатты көкөністер, мысалы, шикі асқабақ
- қатты ірімшік
- қатырылған тамақ
- мұз текшелері
- бұршақтар
- куркума, т.б.
- жабысқақ ингредиенттер

Жұмсақ немес жоғары-жасушалы ингредиенттер немесе жасыл көкөністер сапасына зиян келтіруі мүмкін.

- қызанақ
- шабдалы
- жанжабіл
- салат жапырақтары
- пияз т.б.

## Дайындық шаралары

- Қоректік түтікке дәл келу үшін ингредиенттерді алдын-ала турап алыңыз.
- Ингредиенттердің өзегін және/немесе ұрықтарын алып тастаңыз.

- 1 Жұқалап турау дискін және диск білігін біріктіріп, кескіш тостағанының Жүздіңбілігі енгізіңіз. Сосын кескіш қақпағын жабыңыз. (KZ10-б.)**

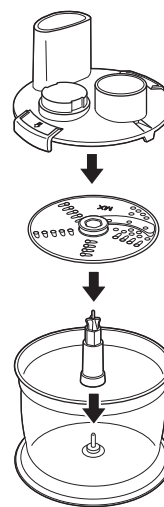

- Кескіш қақпағы мен Кескіш тостағаны бір-біріне мықтап салынуын қадағалаңыз. Әйтпесе құрал дұрыс жұмыс істемеуі мүмкін.

- 2 Мотор корпусын кескіш саптамасына бекітіңіз. (KZ10-б.) Содан кейін розеткаға қосыңыз.**

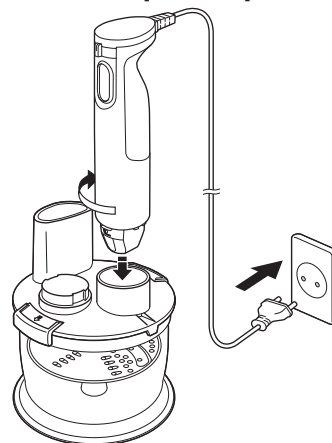

### 3 Ингредиенттерді қоректік түтікке салыңыз. Бастау үшін қуат бастырмасын басып тұрып, ингредиенттерді тамақ итергішімен ақырындап итеріңіз.

- Макс. Жылдамдықты пайдалану.



- Кескішті 1 минуттан көп үздіксіз пайдаланбаңыз. Екі ретті циклде 1 минут пайдаланудан кейін 3 минут бойы күтіңіз.
- Пайдалану кезінде кескіш қақпағын ашпаңыз.
- Ингредиенттерді саусақпен немесе аспаптармен итермеңіз. Тамақ итергішті пайдаланыңыз.
- Жұқа ингредиенттерді жақсылап ұсақтап турау үшін суретте көрсетілгендей оларды қоректік түтіктің қабырғасындағы қойылтқышқа қарама қарсы салыңыз.

Мына жағымен салыңыз.

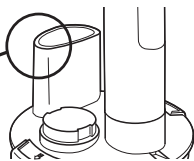

### 4 Жұқалап турау немесе ұсақтау аяқталған кезде, мотор корпусын алмай тұрып, қуат бастырмасын жіберіңіз.

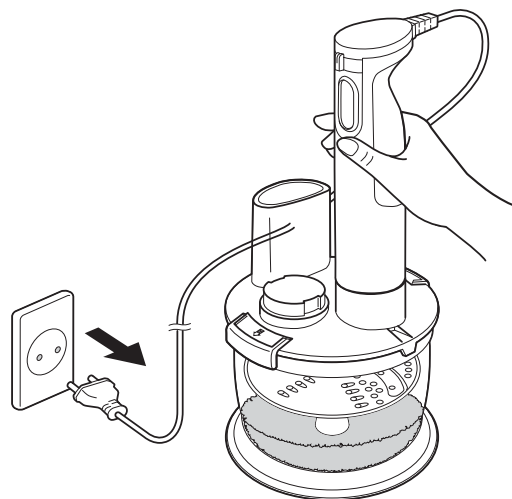

**Мотор корпусын пайдаланудан кейін бірден розеткадан суырыңыз және алыңыз.**

# Пайдалану жолы Қойылтқыш саптамасын пайдалану

- Кілегейді немесе жұмыртқа ақтарын шайқау үшін қойылтқыш саптамасын пайдалану.
- Ингредиенттер шашырамауы үшін тереңірек тостағанды пайдаланыңыз.

## Ескертпе

- Соғу арқылы ингредиенттерді араластырғанда кәстрөлге немесе тостағанға сызат түсірмеңіз.
- Жұмыртқаларды шайқағанда 4 жұмыртқа ағынан асырмаңыз.

## Тыйым салынған ингредиенттер

- Қатты қамыр, мысалы, нан қамыры. (Әйтпесе құрал дұрыс жұмыс істемеуі мүмкін.)

## Дайындық шаралары

- Шайқау алдында кілегейді суытыңыз.

## 1 Қойылтқыш саптамасын мотор корпусына бекітіңіз. (KZ11-б.) Содан кейін розеткаға қосыңыз.

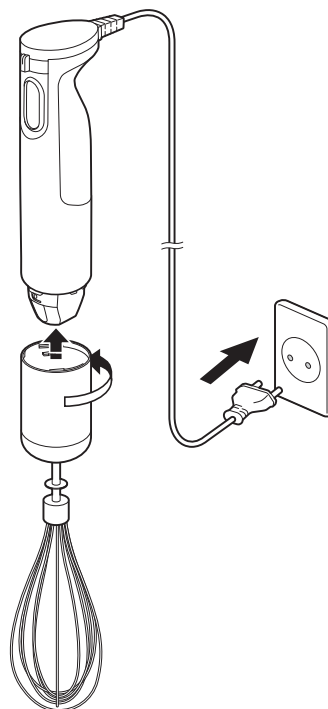

- Қойылтқыш саптамасы берік бекітілгенін тексеріңіз.



## 2 Қойылтқышты тостағанға салыңыз және іске қосу үшін қуат түймесін басып тұрыңыз.

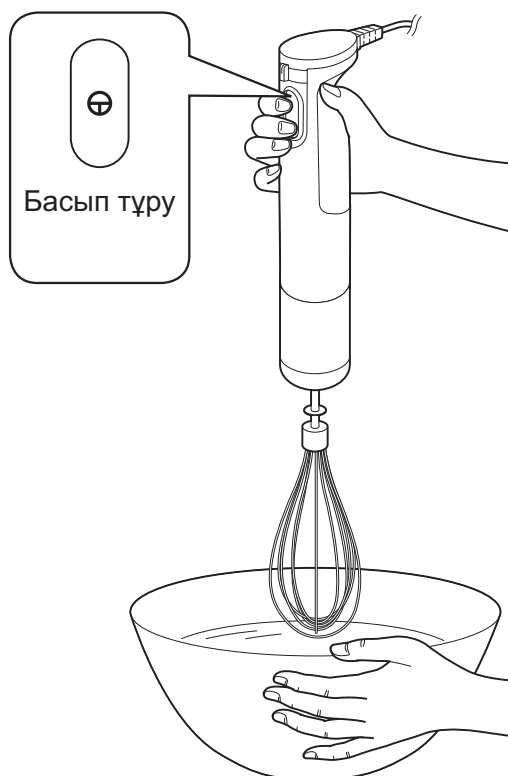

- Қойылтқышты 2 минуттан көп үздіксіз пайдаланбаңыз. Екі ретті циклде 2 минут пайдаланудан кейін 3 минут бойы күтіңіз.
- Ингредиенттерді шайқау кезінде қойылтқышты тік ұстап тұрыңыз.
- Жылдамдықты басқару тетігін бұру арқылы жылдамдықты реттеңіз.
- Қойылтқыш тостағанның түбіне жай тиеді және шайқауды бастайды.
- Пайдалану кезінде тостағанды қозғалтпай ұстаңыз.
- Ингредиенттердің мөлшері аз болса, тостағанды еңкейту арқылы жақсылап шайқаңыз.

## 3 Шайқау аяқталғанда қойылтқышты алмай тұрып қуат түймесін жіберіңіз.

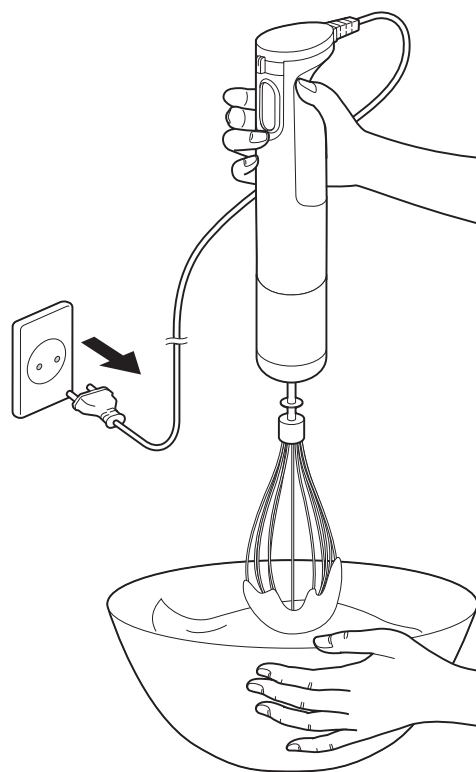

**Қойылтқыш саптамасын пайдаланудан кейін бірден розеткадан суырыңыз және алыңыз.**

# Тазалау жолы

- Құрылғыны пайдаланған сайын тазалаңыз.
- Тазалау алдында розеткадан суырыңыз.

## Ескертпе

- Бензин, сұйылтқыш, спирт, ағартқыш, жылтыратқыш ұнтақ, металл қылшақ немесе нейлон қылшақ қолданбаңыз, әйтпесе құрылғының беттері зақымдалуы мүмкін.
- Мотор корпусын, кескіш қақпағын және қойылтқыш адаптерін ыдыс жуу машинасында жумаңыз.
- Құрылғыны тіс ысқыш немесе шеге сияқты үшкір нәрселермен тазаламаңыз.

### Мотор корпусы/ Қабырға кронштейні

Жақсылап сығылған шүберекпен сүртіңіз.

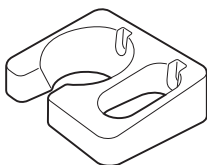

### Стакан\*/Негіз

Сұйылтылған ыдыс-аяқ сабынымен (нейтралды) және жұмсақ губкамен жуыңыз.

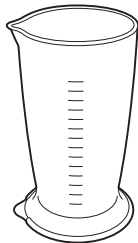

### Блендер саптамасы\*

Шөгіндіні алу үшін, стаканға су құйып, стакандағы блендерді 5 секундқа қосыңыз. Суды ауыстырып, бірнеше рет қайталаңыз. Содан кейін, сұйытылған сабынмен (бейтарап) және сабы бар мәсуекпен жуыңыз.

#### Ескертпе

Жүздерді ұстағанда және тазалағанда сақ болыңыз.

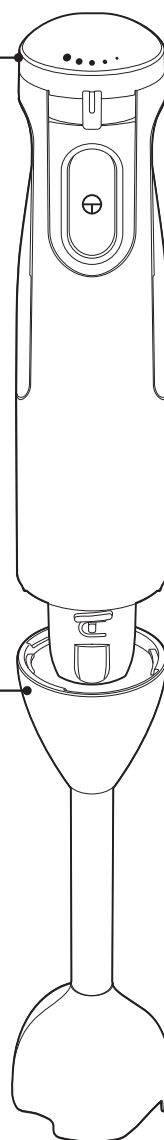

\*Ыдыс жуу машинасында жууға болады

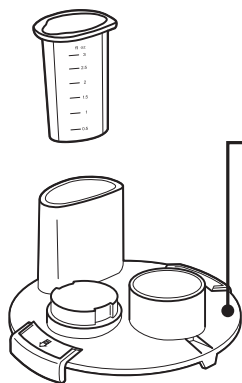

### Кескіш қақпағы/Тамақ итергіші\*

Сұйылтылған ыдыс-аяқ сабынымен (нейтралды) және жұмсақ губкамен жуыңыз.

#### Ескертпе

Кескіш қақпағын суда жібітпеңіз.

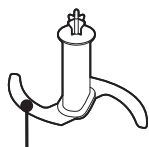

### Кескіш жүзі/Диск тәріздес жүз

Ерітілген ыдыс жуу затында (бейтарап) жуыңыз және тұтқасы бар щетка көмегімен тазалаңыз.

#### Ескертпе

Жүздерді ұстағанда және тазалағанда сақ болыңыз.

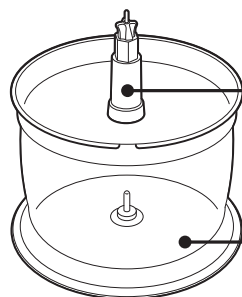
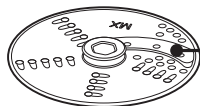

### Кескіш тостағаны\*/ Тығыздағыш/Диск білігі

Сұйылтылған ыдыс-аяқ сабынымен (нейтралды) және жұмсақ губкамен жуыңыз.

### Қойылтқыш адаптері

Жақсылап сығылған шүберекпен сүртіңіз.

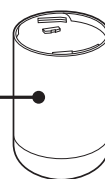

### Қойылтқыш\*

Сұйылтылған ыдыс-аяқ сабынымен (нейтралды) және жұмсақ губкамен жуыңыз.

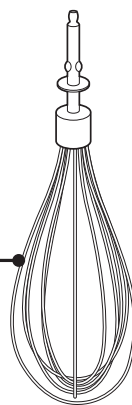

\*Ыдыс жуу машинасында жууға болады

KZ21

# Ақауларды жою

Қызмет көрсетер алдында төмендегі тармақтарды тексеріңіз.

Ақаулық	Себебі және қолданылатын әрекет
Құрылғы қосылмайды.	<ul style="list-style-type: none"><li>• Штепсельдің айыры розеткаға қосылмаған. → Берік қосыңыз.</li></ul>
• Төмендегі әрекеттерді орындағанда, құралды қуат көзінен суырыңыз.	
Ингредиенттер араласпай жатыр.	<ul style="list-style-type: none"><li>• Ингредиенттердің мөлшері тым көп. → Ингредиенттердің мөлшерін азайтыңыз.</li><li>• Ингредиенттер тым үлкен. → Оларды шағын бөліктерге кесіңіз.</li><li>• Қатты ингредиенттер пайдаланылуда. → Қатты ингредиенттерді алыңыз.</li><li>• Дұрыс емес жылдамдық пайдаланылуда. → Жылдамдықты басқару тетігін бұру арқылы жылдамдықты реттеңіз.</li><li>• Жүз зақымдалуы мүмкін. → Сервис орталығына хабарласыңыз.</li></ul>
Әдеттен тыс шу шығады.	<ul style="list-style-type: none"><li>• Қатты ингредиенттер пайдаланылуда. → Қатты ингредиенттерді алыңыз.</li><li>• Мотор корпусын берік бекітілмеген болуы мүмкін. → Мотор корпусын қайта бекітіңіз. (KZ9, KZ11-б.)</li><li>• Кескіш қақпағы берік жабылмаған. (KZ10-б.) → Кескіш қақпағын қайта жабыңыз.</li></ul>
Әдеттен тыс діріл орын алады.	<ul style="list-style-type: none"><li>• Ингредиенттердің мөлшері тым көп. → Ингредиенттердің мөлшерін азайтыңыз.</li><li>• Ингредиенттер тым үлкен. → Оларды шағын бөліктерге кесіңіз.</li><li>• Қатты ингредиенттер пайдаланылуда. → Қатты ингредиенттерді алыңыз.</li></ul>
Саптаманы бекіту мүмкін емес.	<ul style="list-style-type: none"><li>• Саптама дұрыс бекітілмеген. → Оны қайта бекітіңіз. (KZ9, KZ11-б.) Егер оны әлі бекіту мүмкін болмаса, сервис орталығына хабарласыңыз.</li></ul>

# Ауыстырмалы бөлшектер

Бөлшек атауы	Бөлшек нөмірі
Стакан	AMD02-236
Кескіш тостағаны	AMD01-140

## Сипаттамалары

		MX-SS40
Қуат		220 - 240 V ~ 50 - 60 Гц
Қуат тұтыну		600 Вт
Жылдамдықты басқару		Өртүрлі жылдамдық деңгейлерін басқару
Жұмыс көрсеткіші	Блендер	2 ретті цикл: 1 минут қосулы, 3 минут өшірулі
	Кескіш	2 ретті цикл: 1 минут қосулы, 3 минут өшірулі
	Қойылтқыш	2 ретті цикл: 2 минут қосулы, 3 минут өшірулі
Өлшемдері (Мотор корпусы + саптамасы) (Е × Т × Б) (шамам.)	Блендер	6,4 × 7,0 × 39,7 см
	Кескіш	17,7 × 19,0 × 37,0 см
	Қойылтқыш	6,0 × 6,8 × 45,7 см
Массасы (Мотор корпусы + саптамасы) (шамам.)	Блендер	1,0 кг
	Кескіш	Кескіш жүзі бар: 1,6 кг Диск тәріздес жүз бар: 1,7 кг
	Қойылтқыш	1,0 кг
Қуат сымның ұзындығы (шамам.)		1,3 м

<b>Страна изготовления:</b>	Китай
<b>Производитель:</b>	Панасоник Тайвань Ко., Лтд.
<b>Адрес производителя</b>	579, Юан-Шан Род, Чанг-Хо Дистрикт, Нью Тайпей Сити, Тайвань

#### Примечание

Дату изготовления Вы можете определить по номеру, расположенному на соединительной части корпуса двигателя.

Номер: XX XX XX

5-я и 6-я цифры: день (в цифровом выражении)

1-й - 01, 2-й - 02, 3-й - 03

3-я и 4-я цифры: месяц (в цифровом выражении)

01 - Январь, 02 - Февраль, ... 12 - Декабрь

1-я и 2-я цифры: год

(последние две цифры года в числовом выражении)

13 - 2013, 14 - 2014, 15 - 2015

#### **Информация об утилизации:**

Если от этого изделия необходимо избавиться, обратитесь к местным органам власти или дилеру и спросите о правильном методе утилизации.

Импортёр на территории РФ: ООО «Панасоник Рус»

115191, г. Москва, ул. Большая Тульская, д. 11, 3 этаж.

Информационный центр Panasonic: 8-800-200-21-00

Установленный производителем срок службы для данного изделия равен 7 годам с даты производства при условии, что изделие используется в строгом соответствии с настоящей инструкцией по эксплуатации и применимыми техническими стандартами.

<b>Шығарылған ел:</b>	Қытай
<b>Өндіруші:</b>	Панасоник Тайвань Ко., Лтд.
<b>Өндірушінің мекен-жайы:</b>	579, Юан-Шан Роад, Чанг-Хо Дистрикт, Нью Тайпей Сити, Тайвань

### Ескерту

Өнімнің шығарылу мерзімін мотор корпусының жалғау бөлігінде орналасқан өнім нөмірі арқылы анықтауға болады.

Өнімнің нөмірі: **XX XX XX**

5-ші және 6-шы сандар: күні (санда)  
1-ші - 01, 2-ші - 02, 3-ші - 03

3-ші және 4-ші сандар: айы (санда)  
01 - қаңтар, 02 - ақпан, ... 12 - желтоқсан

1-ші және 2-ші сандар: жылы  
(жылдың соңғы екі бірлігі санда)  
13 - 2013, 14 - 2014, 15 - 2015

### **Қоқысқа тастауға байланысты ақпарат:**

Егерде бұл заттан құтылайын десеңіз, сол елдегі мемлекет органдарына немесе дилерге байланысыңыз.

Информационный центр Panasonic

8-8000-809-809 - Звонок по Казахстану со стационарных телефонов бесплатный  
+7 (727) 298-09-09 - Для звонков из Алматы и Центральной Азии:

Panasonic ақпараттық орталығы

8-8000-809-809 - Қазақстан бойынша стационарлы телефондар арқылы тегін  
+7 (727) 298-09-09 - Алматы мен Орта Азиядан қоңырау шалу үшін

Организация, уполномоченная на принятие претензий по качеству продукции на территории Республики Казахстан:

АО "Панасоник Маркетинг СНГ" Казахстан,  
050057 г. Алматы, ул. Тимирязева 42, здание 30.

Қазақстан Республикасы территориясындағы өнім сапасы бойынша наразылықтарды қабылдайтын уәкілетті ұйым:

АҚ «Панасоник Маркетинг СНГ», Қазақстан,  
050057 Алматы қ., Тимирязев көш. 42, 30-шы ғимарат

Өндірушімен бекітілген осы бұйымның қызмет ету мерзімі бұйым осы пайдаланушы нұсқауына және қолданылатын техникалық стандарттарға сәйкес қатаң түрде пайдаланылған жағдайда, өндірілген күнінен бастап 7 жылға тең.

Панасоник Тайвань Ко., Лтд.  
Панасонік Тайвань Ко., Лтд.  
Панасоник Тайвань Ко., Лтд.

**Panasonic Taiwan Co., Ltd.**

Web Site : <http://panasonic.net/>

© Panasonic Taiwan Co., Ltd. 2015

Отпечатано в Китае

MZ50K1401  
DL0115E10315

TQ