

**DEXP**

**РУКОВОДСТВО ПОЛЬЗОВАТЕЛЯ**

# Блок питания для ПК DEXP DPS-500

## Уважаемый покупатель!

Благодарим Вас за выбор продукции, выпускаемой под торговой маркой «DEXP». Мы рады предложить Вам изделия, разработанные и изготовленные в соответствии с высокими требованиями к качеству, функциональности и дизайну. Перед началом эксплуатации прибора внимательно прочитайте данное руководство, в котором содержится важная информация, касающаяся Вашей безопасности, а также рекомендации по правильному использованию прибора и уходу за ним. Позаботьтесь о сохранности настоящего Руководства, используйте его в качестве справочного материала при дальнейшем использовании прибора.

Блок питания для ПК предназначен для питания всех компонентов ПК электроэнергией, обеспечивая тем самым работоспособность системы.

# Важная информация о безопасности

## ВНИМАНИЕ: ОПАСНОСТЬ ПОРАЖЕНИЯ ЭЛЕКТРИЧЕСКИМ ТОКОМ!

- Установка должна осуществляться согласно указаниям изготовителя и предупреждениям по безопасности. Несоблюдение рекомендаций может привести к повреждению блока питания или компьютерной системы и может вызвать серьезные увечья или смерть.
- В блоке питания действует электрический ток с высоким напряжением. Запрещается открывать корпус блока питания или предпринимать попытки ремонта блока питания. В нем не содержится компонентов, обслуживаемых пользователем.
- Этот продукт предназначен только для использования в помещении.
- Не используйте блок питания в непосредственной близости от источников воды, а также при высокой температуре и влажности воздуха.
- Не устанавливайте продукт поблизости от источников тепла, например, радиаторов отопления, обогревателей, печей и других приборов, излучающих тепло.
- Нельзя вставлять любые предметы в открытые вентиляционные отверстия и в решетку вентиляции блока питания.
- Не меняйте кабели и/или разъемы, входящие в комплект поставки устройства.
- Если в этом блоке питания используются модульные кабели, используйте только кабели, поставившиеся изготовителем. Другие кабели могут оказаться несовместимыми и вызвать серьезные повреждения системы и блока питания.
- При обнаружении любых сбоев в работе устройства рекомендуется незамедлительно обратиться в авторизованный сервисный центр.
- Несоблюдение инструкций изготовителя и/или настоящих инструкций по безопасности незамедлительно аннулирует все гарантии.
- Хранить в индивидуальной упаковке в закрытых сухих отапливаемых помещениях при рекомендованной температуре и относительной влажности (см. пункт «Требования к среде эксплуатации»). Воздух в помещении не должен содержать кислотные и другие пары, вредно воздействующие на материалы изделий.
- Транспортировку производить в индивидуальной упаковке в закрытых сухих помещениях при рекомендованной температуре и относительной влажности (см. пункт «Требования к среде эксплуатации»). Воздух в транспортировочном помещении не должен содержать кислотные и другие пары, вредно воздействующие на материалы изделий.
- Реализация прибора должна производиться согласно действующему законодательству РФ.
- После окончания срока службы изделия его нельзя выбрасывать вместе с обычным бытовым мусором. Вместо этого оно подлежит сдаче на утилизацию в соответствующий пункт приема электрического и электронного оборудования для последующей переработки и утилизации в соответствии с федеральным или местным законодательством. Обеспечивая правильную утилизацию данного продукта, Вы помогаете сберечь природные ресурсы и предотвращаете ущерб для окружающей среды и здоровья людей, который возможен в случае ненадлежащего обращения. Более подробную информацию о пунктах приема и утилизации данного продукта можно получить в местных муниципальных органах или на предприятии по вывозу бытового мусора.

## Установка

Прежде чем приступить к установке, необходимо до конца прочитать настоящее руководство.

**Шаг А:** извлечение старого блока питания.

*Если Вы собираете новую систему, перейдите к шагу Б.*

1. Отсоедините шнур питания переменного тока от настенной электрической розетки или ИБП, а также от имеющегося блока питания.
2. Отсоедините все кабели, подводящие питание к видеокарте, материнской плате и прочим периферийным устройствам.
3. Следуя указаниям руководства по эксплуатации системного блока, демонтируйте блок питания.
4. Перейдите к шагу Б.

**Шаг Б:** установка блока питания.

1. Убедитесь, что кабель переменного тока блока питания не подключен.
2. Следуя указаниям руководства по эксплуатации системного блока, установите блок питания и закрепите приложенными винтами.
3. Подключите 24-контактный кабель питания. Основной 24-контактный кабель питания оснащен съёмным 4-контактным механизмом, благодаря чему обеспечивается совместимость как с 24-контактными, так и с 20-контактными разъёмами на материнских платах.
  - Если на материнской плате имеется 24-контактный разъём, к ней можно напрямую подключить 24-контактный основной кабель питания от блока питания.
  - Если материнская плата оснащена 20-контактным разъёмом, следует отсоединить 4-контактный кабель от 24-контактного разъёма и затем подключить 20-контактный кабель к материнской плате, не подключая 4-контактного разъёма.
4. Подключите 8-контактный кабель +12 В.
  - Если материнская плата оснащена 8-контактным штепсельным разъёмом +12 В, следует подключить кабель с 8-контактным разъёмом непосредственно к материнской плате.
  - Если материнская плата оснащена 4-контактным разъёмом, следует отсоединить 4-контактный кабель от 8-контактного разъёма и затем подключить 4-контактный кабель непосредственно к материнской плате.
5. Подключите кабели для периферийных устройств, кабели PCI-Express и SATA.
  - Подключите кабели для периферийных устройств к разъёмам питания жесткого диска и CD-ROM/DVD-ROM.
  - Подключите кабели SATA к разъёмам питания жесткого диска SATA.
  - При необходимости подключите соответствующие кабели PCI-Express к разъёму питания на видеокарте PCI-Express.
  - Подключите кабели питания периферийных устройств к любым периферийным устройствам с маленьким 4-контактным разъёмом.
  - Убедитесь, что все кабели были надёжно подключены.
6. Подключите кабель питания переменного тока к блоку питания и включите его, переведя выключатель в положение «ON» (оно отмечено знаком «I»).

## Требования к среде эксплуатации

- Рабочая температура: +10 °C ~ +50 °C.
- Температура хранения: -40 °C ~ +70 °C.
- Влажность (без конденсации) для работы: 20 % ~ 85 % относительной влажности.
- Влажность (без конденсации) для хранения: 5 % ~ 95 % относительной влажности.

## Важные особенности

- Описываемый блок питания — это отдельный компонент персонального компьютера. БП должен быть установлен в металлический корпус системного блока с достаточным электромагнитным экранированием. Во время установки Вам следует соблюдать осторожность и использовать только шурупы 6#-32\*6L.
- Устройство имеет класс защиты 1, защитное заземление напрямую подключено к металлическому корпусу. При установке убедитесь, что блок питания установлен правильно.
- Блок питания предназначен для использования в сети 220-240 В, 50/60 Гц. Не допускайте попадания влаги на устройство и не используйте устройство в помещениях с повышенной влажностью. Не забывайте, что мощность БП падает при повышении температуры.
- Утечка тока не должна превышать 3.5 мА.
- При установке блока питания обратите особое внимание на обеспечение достаточной вентиляции. Прямой контакт с вентилятором охлаждения запрещен.
- Необходимо учитывать энергопотребление ПК при сборке. Различные конфигурации потребляют различное количество энергии. Если общее энергопотребление превышает мощность БП, то ПК не будет функционировать должным образом или функционировать вообще.

## Защита

Блок питания оснащён всеми схемами защиты, которые перечислены ниже:

- UVP (Under Voltage Protection) — защита от проседания выходных напряжений.
- OVP (Over Voltage Protection) — защита от перегрузки по напряжению (от превышения выходных напряжений) блока по выходным напряжениям.
- SCP (Short Circuit Protection) — защита от короткого замыкания на выходе блока.
- OPP (Over Power Protection) или OLP — защита от перегрузки по суммарной мощности по всем каналам (разъемов).

## Технические характеристики

<b>Общие параметры</b>	
Цвет	Серый
Материал корпуса	SECC
Форм фактор	ATX 12 В, версия 2.31
<b>Основные характеристики</b>	
Система охлаждения	Активная
Размер вентиляторов	12 см x 12 см
Основной разъем питания	20 + 4 pin
Разъемы питания процессора	4 + 4 pin
Разъемы питания видеокарты	6 + 2 pin
Количество разъемов 12-pin SATA	4
Количество разъемов 4-pin Molex	3
Количество разъемов 4-pin Floppy	1
Длина кабеля питания мат. платы	500 мм
Длина кабеля питания процессора	550 мм
Длина кабеля VGA	400 мм
Длина кабеля SATA	450 мм
<b>Вход, выход</b>	
Вход	220-240 В, 50-60 Гц, 5 А
Выход	500 Вт
Ток по линии +12 В	Макс. 38 А
Ток по линии -12 В	Макс. 0.3 А
Ток по линии +5 В	Макс. 15 А
Ток по линии +3.3 В	Макс. 16 А
<b>Габариты</b>	
Ширина	150 мм
Длина	140 мм
Высота	86 мм

# Схема коннекторов и кабелей

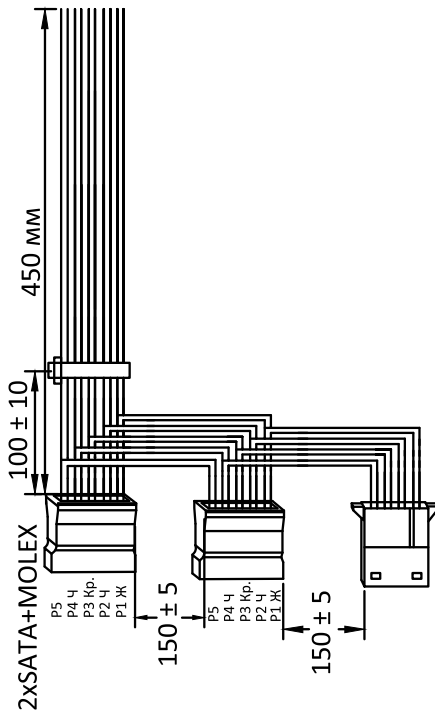
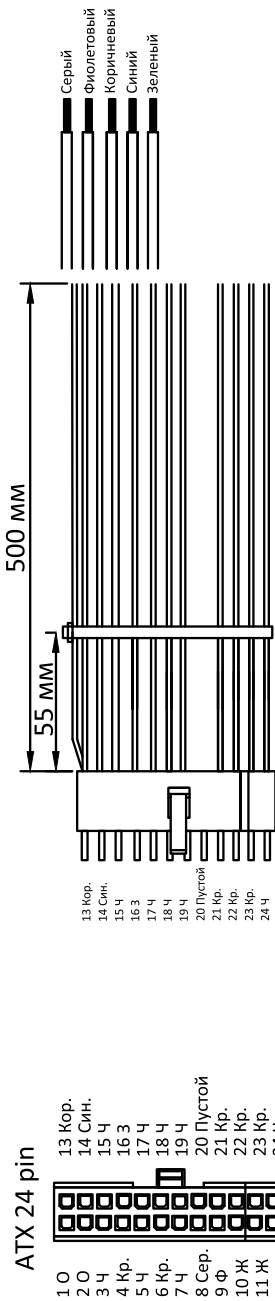

**SATA**

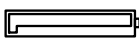

P5  
P4 Ч  
P3 Кор.  
P2 Ч  
P1 Ж

**4 pin MOLEX**

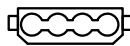

P4 Кор.  
P3 Ч  
P2 Ч  
P1 Ж

# Схема коннекторов и кабелей

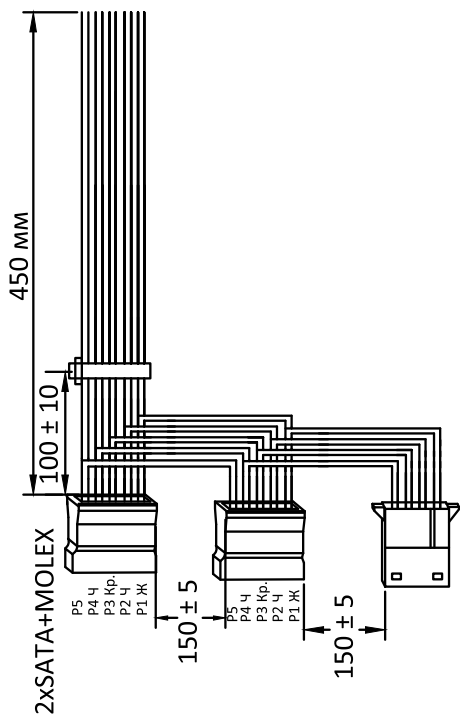

SATA

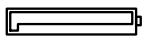

- P5
- P4 Ч
- P3 Кр.
- P2 Ч
- P1 Ж

4 pin MOLEX



- P4 Кр.
- P3 Ч
- P2 Ч
- P1 Сеп.

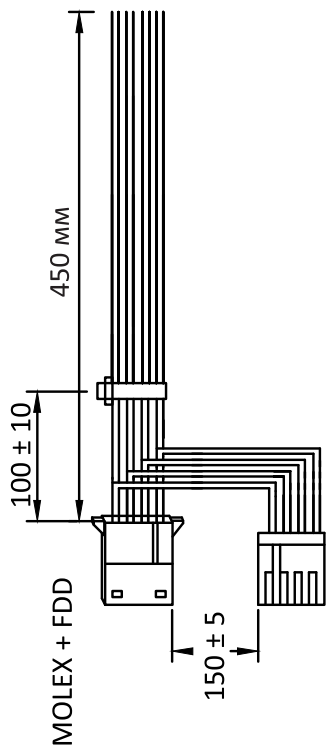

4 pin MOLEX

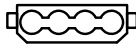

- P4 Кр.
- P3 Ч
- P2 Ч
- P1 Ж

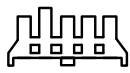

- P4 Кр.
- P3 Ч
- P2 Ч
- P1 Ж



# Схема коннекторов и кабелей

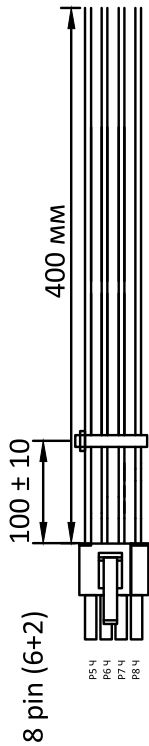
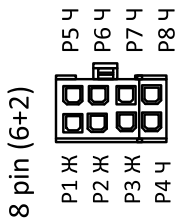
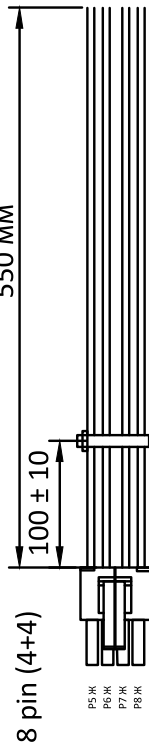
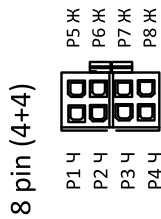

## Гарантийные обязательства

Производитель устанавливает срок гарантии 12 месяцев на это изделие и гарантирует, что изделие не имеет дефектов в материалах и сборке, а также бесперебойную работу в течение всего гарантийного срока. Гарантийный период исчисляется с момента приобретения изделия и распространяется только на новые продукты. В гарантийное обслуживание входит бесплатный ремонт или замена вышедших из строя элементов оборудования не по вине потребителя в течение гарантийного срока, на территории уполномоченных сервисных центров, при условии эксплуатации изделия согласно руководству пользователя. Срок службы изделия, предназначенного для личного, не профессионального использования составляет 24 месяца, при условии соблюдения правил эксплуатации.

## Дополнительная информация

**Изготовитель:** Дунгуань Хуэйчэн Электроникс Тэкнолоджи S&T Ко, Лтд.  
Промпарк Байхао, Хоуцзе, г. Дунгуань, пров. Гуандун, Китай.

**Уполномоченное изготовителем лицо:** ООО «Атлас»,  
690068, Россия, Приморский край, г. Владивосток, проспект 100-летия Владивостока,  
дом 155, корпус 3, офис 5.

Сделано в Китае.

Товар соответствует требованиям технического регламента Таможенного союза:

- ТР ТС 004/2011 «О безопасности низковольтного оборудования»;
- ТР ТС 020/2011 «Электромагнитная совместимость технических средств».

Товар соответствует требованиям технического регламента Евразийского экономического союза ТРЕАЭС 037/2016 «Об ограничении применения опасных веществ в изделиях электротехники и радиоэлектроники».

Внешний вид изделия, его характеристики и комплектация могут подвергаться изменениям без предварительного уведомления. Фактический интерфейс устройства может отличаться от представленного в данном руководстве.

**Адрес в интернете:**

[www.dexr.club](http://www.dexr.club)



Товар изготовлен (мм.ггг.): \_\_\_\_\_

V.6



[www.dexp.club](http://www.dexp.club)