

RAZER KAIRA PRO FOR XBOX

Пайдаланушы нұсқаулығы

ЖИНАҚТАЛЫМ ҚҰРАМЫ / НЕ ҚАЖЕТ

ЖИНАҚТАЛЫМ ҚҰРАМЫ

- Razer Kaira Pro for Xbox

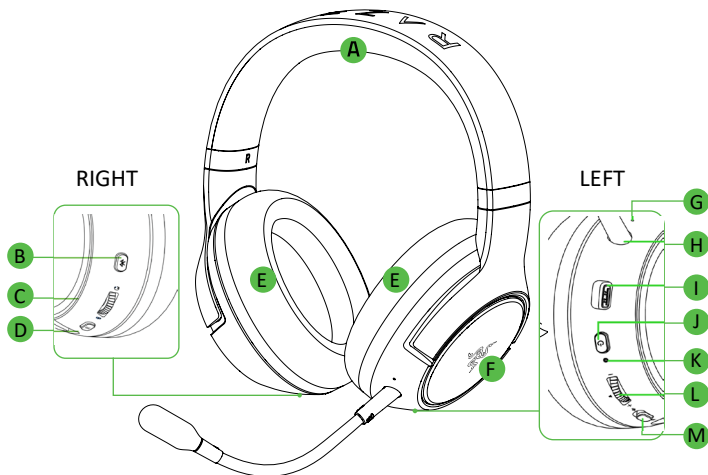

- A Автоматты түрде реттелетін бас киім
- B Bluetooth түймесі / көп функциялы батырма
- C Дөңгелегі ойын / чат көлемі балансы реттеу
- D Xbox-пен эквалайзер/жұптау түймесі
- E Жад пен көбік толтырылған дем алатын құлақ шыныаяқтары

- F Razer Chroma rgbtm технологиясы бар құлаққап шыныаяқтары
- G Микрофон диафрагмасы
- H Микрофон қосқышы
- I Зарядтау порты
- J Қуат түймесі
- K Күй көрсеткіші
- L Дыбыс деңгейі дөңгелегі
- M Микрофон қосқышы

- Зарядтау кәбілі

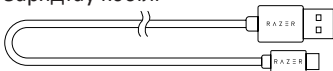

- Razer™ HyperClear алынбалы суперкардиоидты микрофон

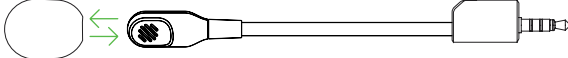

- Өнім туралы маңызды ақпарат

НЕ ҚАЖЕТ

- Xbox One / Xbox One S / Xbox One X / Xbox Series X | S немесе
- Тегін USB порты бар компьютер (Windows@ 10 немесе одан жаңа, 64 биттік) *
- Bluetooth 5.0 протоколын қолдайтын құрылғылар
- Қолданбаны орнату үшін интернет байланысы

* Windows 10 үшін Xbox геймпад сымсыз адаптерін пайдалану қажет болуы мүмкін (жинаққа кірмейді).

ҚАУІПСІЗДІК ТУРАЛЫ ЕСКЕРТУ

МАҢЫЗДЫ! Бұл өнімді Xbox One консоліне қоспас бұрын және пайдалануды бастамас бұрын, қауіпсіздік және жарақаттанудың алдын алу туралы ақпаратты, сондай-ақ тиісті нұсқаулықта Xbox консолін пайдалануға қатысты басқа ақпаратты оқыңыз.

КЕПІЛДІК ТУРАЛЫ ҚАМҚОРЛЫҚ ЖАСАЙТЫН УАҚЫТ КЕЛДІ

Сіздің қолыңызда 2 жылға шектеулі кепілдікпен толықтырылған керемет құрылғы бар. Құрылғының функционалдығын барынша арттыру және Razer-дің ерекше артықшылықтарын алу үшін мына мекенжайға тіркеліңіз razerid.razer.com

Өнімнің сериалық нөмірін мына жерден табуға болады.

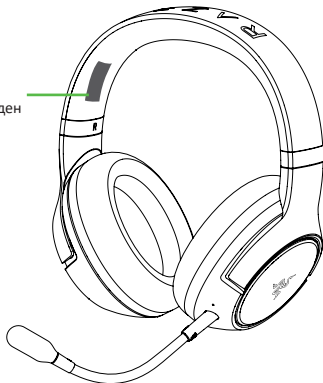

Сұрақтар пайда болды ма? Razer қолдау қызметіне хабарласыңыз support.razer.com.

ЖҰМЫСТЫ БАСТАУ

ГАРНИТУРАНЫ ЗАРЯДТАУ

Razer Kaira Pro for Xbox гарнитурасын зарядтау кәбілі арқылы USB портына қосыңыз. Жақсы нәтижеге қол жеткізу үшін гарнитураны бірінші рет қолданар алдында толығымен зарядтаңыз. Толық зарядталған гарнитураны зарядтау шамамен 4 сағатқа созылады.

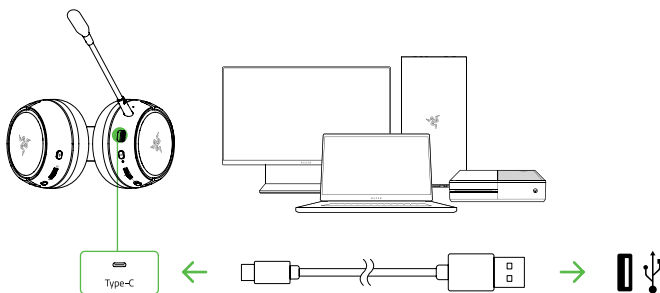

Зарядтау аяқталғаннан кейін, Razer Kaira Pro for Xbox қысқа уақыт ішінде күй индикаторы арқылы батарея деңгейін көрсетеді.

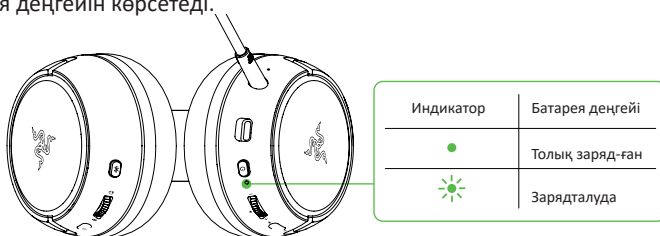

ГАРНИТУРАНЫ ЖҰПТАСТЫРУ

А XBOX КОНСОЛІНЕ

1. Консьольдегі қосылу түймесін басыңыз.

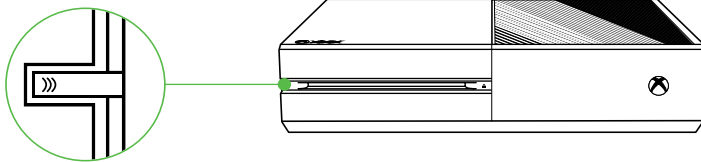

2. Күй индикаторы қысқа уақытқа жанғанша немесе дыбыс-тық сигнал естілгенше қуат түймесін басып тұрыңыз. Құлақ-қаптың екі шыныаяқындағы Razer логотиптері гарнитураның Xbox-пен жұптасу режимінде екенін көрсете отырып, жасыл жыпылықтай бастайды.

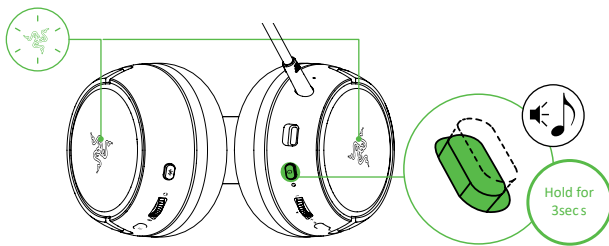

3. Razer логотипі қысқа уақыт ішінде жасыл түспен жанғанша күтіңіз, бұл гарнитураның Xbox консоліне қосылғанын білдіреді.

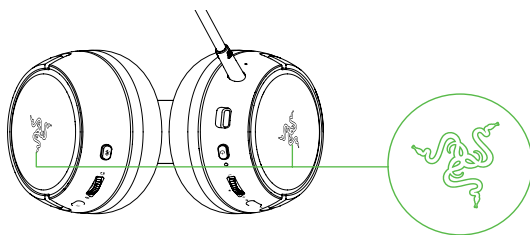

В WINDOWS 10 ҮШІН ОЙЫН XBOX СЫМСЫЗ АДАПТЕРІ БАР КОМПЬЮТЕРГЕ*

* Windows 10 үшін Xbox геймпадының сымсыз адаптерінің соңғы нұсқасы бар екеніне көз жеткізіңіз. Кейбір жүйелер кірістірілген Xbox Wireless протоколымен жабдықталған, бұл гарнитураны параметрлердегі «Bluetooth және басқа құрылғылар» бөлімі арқылы қосуға мүмкіндік береді.

1. Windows 10* үшін Xbox геймпадының сымсыз адаптерін компьютерге қосыңыз, содан кейін оған қосылу түймесін басыңыз.

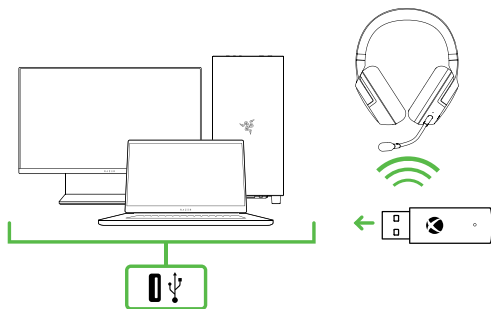

2. Күй индикаторы қысқа уақыт жанғанша немесе дыбыстық сигнал естілгенше құат түймесін басып тұрыңыз. Құлақпап-тың екі шыныаяқындағы Razer логотиптері гарнитураның Xbox-пен жұптасу режимінде екенін көрсете отырып, жасыл жыпылықтай бастайды.

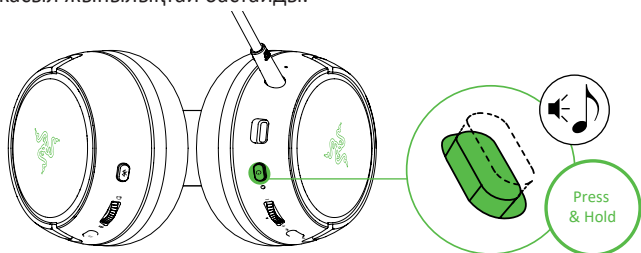

3. Razer логотипі қысқа уақыт ішінде жасыл түспен жанғанша күтіңіз, бұл гарнитураның сымсыз адаптерге қосылғанын білдіреді.

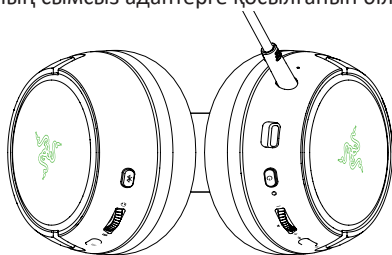

C BLUETOOTH АРҚЫЛЫ МОБИЛЬДІ ҚҰРЫЛҒЫЛАРҒА

Гарнитураны Bluetooth арқылы мобильді құрылғыға қосу арқылы сіз Xbox консолінде ойнау арқылы музыканы ойнатуды бастауға және кідіртуге, тіпті мобильді құрылғының телефон қоңырауларын басқаруға болады. Гарнитура қосылу кезінде, күй индикаторы жанғанша немесе Bluetooth жұптау режимін қосу үшін дыбыстық сигнал естілгенше Bluetooth/көп функциялы түймені басыңыз. Гарнитурамен жұптау үшін құрылғының нұсқауларын орындаңыз. Жұптасқаннан кейін күй индикаторы біраз уақыт көк түспен жарқырайды.

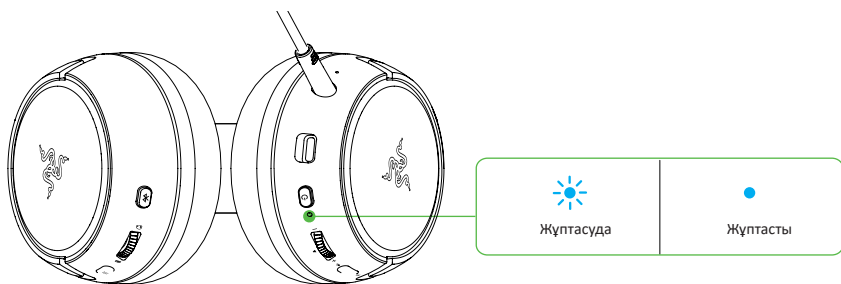

RAZER KAIRA PRO FOR XBOX ПАЙДАЛАНУ

ҚУАТ ТҮЙМЕСІ

ҚУАТ ҚОСУЛЫ / ӨШІРУЛІ

Гарнитураны қосу үшін күй индикаторы жанғанша қуат түймесін басып тұрыңыз. Гарнитураны өшіру үшін қуат түймесін қайта басып тұрыңыз. Гарнитураның қуатын қосу немесе өшіру туралы хабарлау үшін әр түрлі тоналдылықтағы екі дыбыстық сигнал қолданылады.

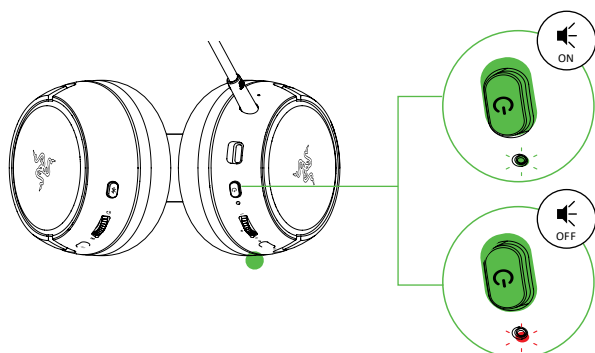

ҚҰЛАҚҚАП ШЫНЫАЯҚТАРЫНЫҢ АРТҚЫ ЖАРЫҒЫН ӨЗГЕРТУ

Гарнитура қосылған кезде қуат түймесін гарнитураның жарықтан-дыру профильдерін кезекпен ауыстыру үшін де пайдалануға болады. Құлаққап шыныаяқтарының ағымдағы жарықтандыру әсерін өзгерту үшін қуат түймесін басыңыз.

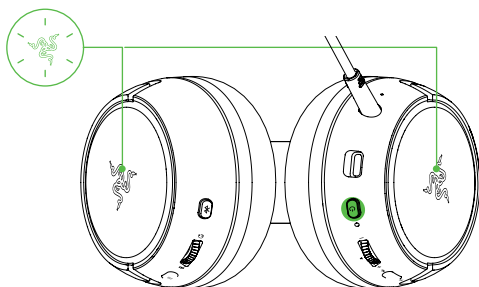

i The headset's lighting effect can also be customized using the Razer Headset Setup For Xbox app from your Xbox console or PC.

БАТАРЕЯ ДЕҢГЕЙІ

Гарнитура жұмыс істеп тұрған және қосылмаған кезде, күй индикаторы батареяның қосылу және зарядтау күйін қысқа уақыт ішінде көрсетеді. Гарнитура қолданылған кезде дыбыстық сигнал зарядтау қажеттілігі туралы хабарлайды. Бұл жағдайда индикатор гарнитураны зарядтағанша батареяның зарядтау күйін көрсетуді жалғастырады.

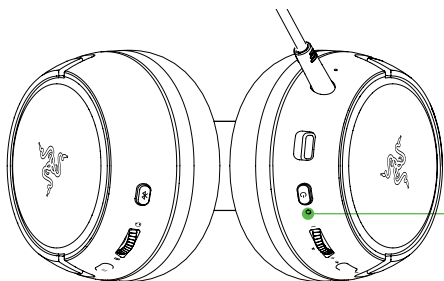

Индикатор	Сигнал	Батарея деңгейі
	Ескерту сигналы	Төмен
	Ескерту сигналы	Тым төмен

ХВОХ ЖҰПТАУ / ЭКВАЛАЙЗЕР БАТЫРМАСЫ

ЖҰПТАУ РЕЖИМІ

Гарнитураны басқа Xbox консоліне немесе сымсыз адаптерге қосу қажет болса, жұптау режимін қосу үшін Xbox жұптау / Эквалайзер батырмасын басыңыз. Гарнитура жұмыс істеп тұрған кезде, күй индикаторы жасыл болып жыпылықтағанша немесе дыбыстық сигнал естілгенше Xbox жұптау / Эквалайзер батырмасын басып тұрыңыз, бұл гарнитураның басқа Xbox консолімен немесе сымсыз адаптермен жұпталуы мүмкін екенін көрсетеді.



ЭКВАЛАЙЗЕР ПРОФИЛЬДЕРІ

Қол жетімді эквалайзер профильдері арасында ауысу үшін гарнитурадағы Xbox эквалайзер / жұптау түймесін басыңыз.

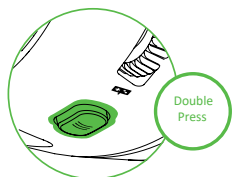

Профиль	Сипаттамасы
Әдетті	Дыбыс пен басты теңдестіріңіз
Басты күшейту	Неғұрлым тығыз және нақты басс
FPS	Қарсыластардың ең тыныш қадамдарын естуді жақсарту
Пайдалушы*	Сіздің жеке дыбысты орнату

* Бұл профиль оны Xbox-қа арналған Razer Headset Setup бағдарламасында орнатқаннан кейін ғана қол жетімді болады.

BLUETOOTH / КӨП ФУНКЦИЯЛЫ БАТЫРМАЛАРЫ

Bluetooth түймесі / көп функциялы батырма гарнитураны Bluetooth арқылы мобильді құрылғылармен жұптастыру және кейіннен оларға қосылу үшін қолданылады. Гарнитура жұмыс істеп тұрған кезде Bluetooth қосу немесе өшіру үшін Bluetooth / көп функциялы түймені басыңыз немесе Bluetooth жұптау режимін қосу үшін осы түймені басып тұрыңыз. Гарнитурамен жұптау үшін құрылғының нұсқауларын орындаңыз. Жұптасқаннан кейін күй индикаторы біраз уақыт көк түспен жарқырайды.

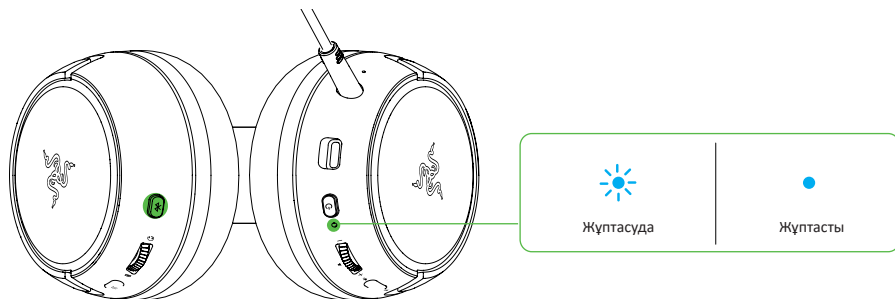

Гарнитура жұмыс істеп тұрған кезде және құрылғыға қосылған кезде батырманың басқа функциялары қол жетімді. Бұл функция-лардың жұмысы құрылғының ағымдағы күйіне байланысты.

Мұнда тізімделген кейбір функцияларды жеке құрылғылар қолда-мауы мүмкін.

Бір рет басу	Bluetooth іске қосу
	Ойнату / кідірту
	Кіріс қоңырауды қабылдау немесе сөйлесуді аяқтау
	Қоңырауды ұстап тұру және кіріс қоңырауды қабылдау
	Қоңырауды аяқтау немесе қоңырауды ұстап тұруға ауысу
Басу және 2 секунд бойы ұстап тұру	Дауыстық көмекшіні іске қосу
	Кіріс қоңырауды қабылдамау
	Қоңыраулар арасында ауысу
	Ойын режимін қосу немесе өшіру
Басу және 5 секунд бойы ұстап тұру	Bluetooth жұптау режимін қосу
Екі рет басу	Жолды өткізіп жіберу
Үш рет басу	Алдыңғы жол

ДЫБЫС ДЕҢГЕЙІ ДӨҢГЕЛЕГІ

Дыбыс деңгейін жоғарылату немесе азайту үшін дыбыс деңгейін бұраңыз.

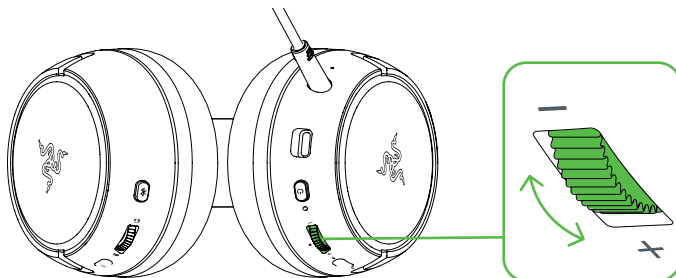

ОЙЫН / ЧАТ КӨЛЕМІНІҢ ТЕПЕ-ТЕҢДІГІ

Ойын көлемін ұлғайту және сөйлесу көлемін азайту үшін ойын /чат теңгерімінің дөңгелегін бұраңыз немесе керісінше. Әдепкі бойынша, дөңгелектегі ойық ортасында орнатылады, яғни ойын мен чат көлемінің арасындағы тепе-теңдік 50% - дан 50% - ға дейін.

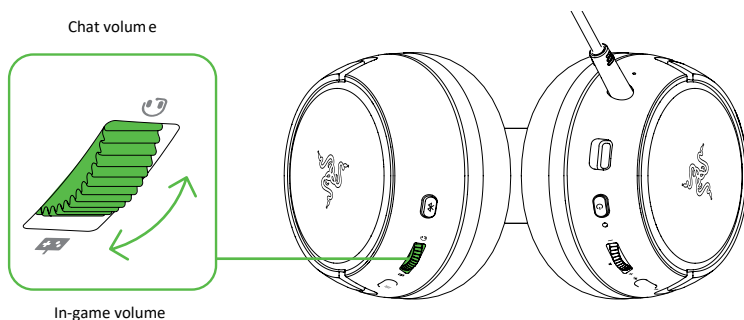

RAZER™ HYPERCLEAR СУПЕРКАРДИОИДТЫ МИКРОФОН

Razer™ HyperClear суперкардиоидты микрофонын құлаққапқа қосыңыз, содан кейін оны аузыңызға параллель етіп бүгіңіз. Микрофон диафрагмасы сізге, ал желдеткіш саңылауы сізге қарай-тынына көз жеткізіңіз.

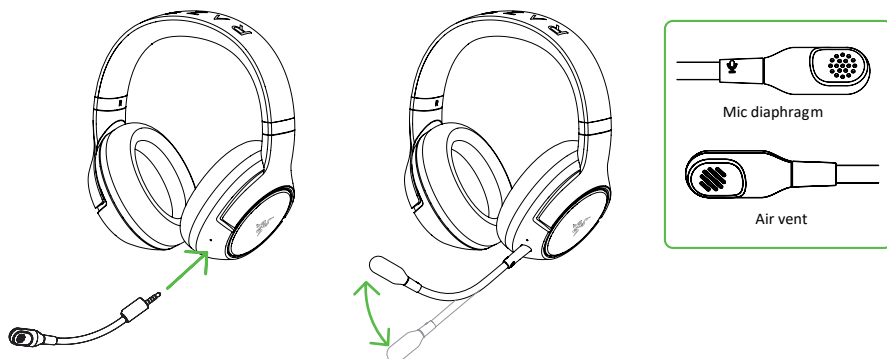

Микрофонды өшіру немесе қосу үшін микрофон қосқышын жылжытыңыз.

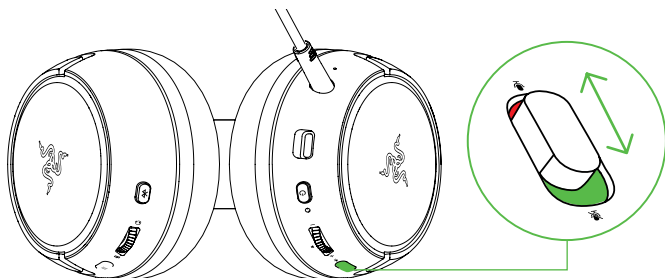

ПАЙДАЛАНУ БИҒАЙЛЫЛЫҒЫ

Гарнитураны киер алдында құлақаспап шыныаяқтарын екі жағына ақырын созуды ұсынамыз. Бұл құрылымға жүктемені азайтуға көмектеседі. Дегенмен, гарнитураны тым көп созбаңыз.

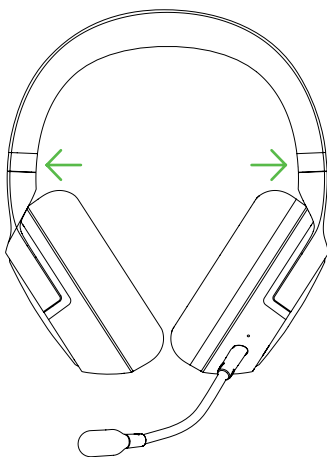

RAZER HEADSET SETUP FOR XBOX ҚОЛДАНБАСЫ (XBOX НЕМЕСЕ ДК ҮШІН)

Жергілікті эквалайзер профилін орнату үшін Razer Headset Setup for Xbox қолданбасын пайдаланыңыз, оны гарнитурада жеке профиль ретінде орнатуға және Chroma жарықтандыру әсерлерін теңшеуге болады. Сонымен қатар, Бағдарлама гарнитура арқылы өз дауыста-рыңызды тыңдау үшін микрофонды тексеруді қосуға және ойынға толықтай ену үшін микрофонның басқа мүмкіндіктерін теңшеуге мүмкіндік береді.

i Microsoft дүкенінен Xbox-қа арналған Razer Headset Setup қолданбасын жүктеп, ойын консоліне немесе компьютерге орнатыңыз.

Жаңа сымсыз гарнитура туралы қосымша ақпаратты мына жерден алуға болады **support.razer.com**.

ҚАУІПСІЗДІК ЖӘНЕ ТЕХНИКАЛЫҚ ҚЫЗМЕТ КӨРСЕТУ

ҚАУІПСІЗДІК ТЕХНИКАСЫ ЕРЕЖЕЛЕРІ

Razer Kaira Pro for Xbox пайдалану кезінде қауіпсіздікті қамтамасыз ету үшін төмендегі ережелерді сақтау ұсынылады.

Егер құрылғымен жұмыс істеу кезінде ұсынылған әрекеттер арқылы шешілмейтін ақаулар болса, құрылғыны өшіріп, Razer сенім телефонына қоңырау шалыңыз немесе веб-сайтқа кіріңіз support.razerzone.com техникалық қолдау алу үшін.

Құрылғыны бөлшектемеңіз (бұл кепілдіктің күшін жояды). Стандартты емес ағымдағы жүктеме кезінде құрылғыны пайдаланбаңыз.

Құрылғының сұйықтықпен, ылғалмен немесе ылғалмен жанасуына жол бермеңіз. Құрылғыны тек рұқсат етілген температура диапазонында қолданыңыз: 0°C-тан 40°C-қа дейін, егер температура диапозоннан асып кетсе, құрылғыны өшіріңіз және / немесе штепсельді розеткадан шығарып, температура қолайлы деңгейде болғанша күтіңіз.

Құрылғы сыртқы дыбыстарды тіпті төмен дыбыс деңгейінде оқшаулайды, бұл қоршаған ортаны бақылау деңгейін төмендетеді. Құрылғыны айналаңыздағы дыбыстарды есту және оларға жауап беру қажеттілігін білдіретін әрекеттерді орындау кезінде пайдаланбаңыз.

Ұзақ уақыт бойы тым жоғары дыбыс деңгейі есту қабілетіңізге зиян тигізеді. Сонымен қатар, бірқатар елдерде дыбыстық қысым деңгейі 8 сағат ішінде 86 дБ-ден аспауы заңды түрде анықталған. Егер сіз ұзақ уақыт музыка тыңдасаңыз, дыбыс деңгейін ыңғайлы деңгейге дейін төмендетуді ұсынамыз. Есту қабілетіңізді қорғаңыз.

ҚЫЗМЕТ КӨРСЕТУ ЖӘНЕ ПАЙДАЛАНУ

Razer Kaira Pro for Xbox-ты жұмыс күйінде ұстау үшін ең аз техникалық қызмет көрсету қажет. Ластанудың алдын алу үшін құрылғыны айына бір рет жұмсақ шүберекпен немесе мақта матасымен таза-лау ұсынылады. Сабын немесе агрессивті тазартқыш заттарды қолданбаңыз.

Razer Kaira Pro for Xbox

сымсыз гарнитурасы

Өндіруші: Рэйзэр (Ёроп) ГМБХ.

Эссенер Боген 23, 22419 Гамбург қ., Германия.

Өндірушінің филиалы:

Рэйзэр Тэкнолоджи энд Дивелоппмент (Шэньчжэнь) Ко., Лтд.

Шығ. қапталы, 3 қаб., 2 ғим., Вижэн Шэньчжэнь бизнес паркі оңт.

Кэцзи тас жолы 1 қапталы, Жоғары Технологиялық Өнеркәсіп паркі, Шэньчжэнь, Қытай.

Қытайда жасалған.

Импортер / юр. лицо, принимающее претензии в Казахстане: ТОО «ДНС КАЗАХСТАН», г. Нұр-Сұлтан, р-н Сарыарқа, пр-т Сарыарқа, зд. 12, Казахстан.

Импорттаушы / Қазақстанда шағымдар қабылдайтын заңды тұлға: «DNS QAZAQSTAN (ДНС КАЗАХСТАН)» ЖШС, Нұр-Сұлтан қаласы, Сарыарқа ауданы, Даңғылы Сарыарқа, ғимарат 12, Қазақстан.

Дайындаушы уәкілеттік берген тұлға: «СИНТЕЗ ВОСТОК» ЖШҚ, 125167, Ресей, Мәскеу қаласы, Ленинград даңғылы, 37-үй, 12-қабат, 60-үй-жай, 12.08-бөлме.

Тауар Еуразиялық экономикалық одақтың «Электротехника және радиоэлектроника өнімдерінде қауіпті заттарды қолдануды шектеу туралы» ТР ЕАЭС 037/2016 техникалық регламентінің талаптарына сәйкес келеді.

Құрылғының жиынтығы үлгінің артикулына байланысты өзгеруі мүмкін.

Кепілдік мерзімі: 24 ай.

Пайдалану мерзімі: 24 ай.



Өндіріс күні пайдаланушы нұсқаулығының орыс тіліндегі нұсқасында көрсетілген. v.3

Құрылғының мақсаты

Гарнитура — музыканы, сөйлеуді немесе басқа дыбыстық сигналдарды жеке тыңдауға арналған құрылғы.

Сақтық шаралары

1. Құрылғының құрастырымында ешқандай өзгеріс жасамаңыз.
2. Қысқа тұйықталуды болдырмас үшін құрылғының кез-келген сұйықтықпен жанасуын болдырмаңыз, оның жанына сұйықтық бар ашық ыдыстарды қоймаңыз.
3. Құрылғыны электромагниттік сәулеленуге ұшыратпаңыз.
4. Есту қабілетінің бұзылуын болдырмас үшін құлаққапты қауіпсіз дыбыс деңгейінде қолданыңыз.

Сипаттамалары

Артикул	RZ04-03470100-R3M1	
Үлгісі	RZ04-0347	
Жиілік диапазоны	20 Гц — 20 кГц	
Сезімталдық	108 дБ	
Қарсыласу	32 Ω	
Эмиттер мембранасының диаметрі	50 мм	
Микрофон сезімталдығы	54 ± 3 дБ	
Сымсыз байланыс стандарты	IEEE 802.11	
Қосылу	Жұмыс жиілігі	Таратқыштың қуаты
Wi-Fi	2400 - 2483.5 МГц	≤ 8 дБм
	5150 - 5250 МГц	≤ 3 дБм
	5250 - 5350 МГц	≤ 3 дБм
	5470 - 5725 МГц	≤ 5.5 дБм
	5725 - 5850 МГц	≤ 2.5 дБм
Bluetooth	2400 - 2483.5 МГц	≤ 10 дБм

Монтаждау, сақтау, тасымалдау (тасу), жүзеге асыру және кәдеге жарату қағидалары мен шарттары

- Құрылғы қандай да бір монтажды немесе тұрақты бекітуді қажет етпейді.
- Құрылғыны қаптамада өндірушінің және тұтынушының үйжайындағы жылытылған бөлмелерде 5 °С -тан 40 °С -қа дейінгі ауа температурасында және 80%-дан аспайтын салыстырмалы ылғалдылықта сақтау қажет. Үй-жайларда жемірілуді тудыратын агрессивті қоспалар болмауы керек (қышқыл булары, сілтілер).
- Құрылғыны құрғақ ортада тасымалдау керек.
- Құрылғы мұқият өңдеуді қажет етеді, оны шаңнан, ластан, соққыдан, ылғалдан, өрттен және т.б. сақтаңыз.
- Құрылғыны өткізу жергілікті заңнамаға сәйкес жүргізілуі тиіс.
- Өнімнің қызмет ету мерзімі аяқталғаннан кейін оны қарапайым тұрмыстық қоқыспен бірге тастауға болмайды. Оның орнына, ол федералды немесе жергілікті заңнамаға сәйкес кейіннен қайта өңдеу және жою үшін электрлік және электронды жабдықты тиісті қабылдау пунктіне қайта өңдеуге жіберіледі. Осы өнімді дұрыс кәдеге жаратуды қамтамасыз ете отырып, сіз табиғи ресурстарды үнемдеуге және қоршаған ортаға және адамдардың денсаулығына зиян келтірмеуге көмектесесіз. Бұл өнімді қабылдау және жою пункттері туралы қосымша ақпаратты жергілікті муниципалды органдардан немесе тұрмыстық қалдықтарды шығаратын кәсіпорыннан алуға болады.
- Егер құрылғы ақаулы деп тапсаңыз, дереу авторландырылған қызмет көрсету орталығына хабарласыңыз немесе құрылғыны кәдеге жаратыңыз.

