

Пайдалану бойынша  
нұсқаулық

**DEXP**



**DEXP**  
**кондиционери**  
**(сплит-жүйе)**  
**AC-CX70NF**  
**AC-CX90NF**  
**AC-CX120NF**  
**AC-CX180NF**

# Мазмұны

<b>Құрылғының қолданылу мақсаты</b> .....	5
<b>Сақтық шаралары</b> .....	5
<b>Құрылғының схемасы</b> .....	8
<b>Өнімділік оңтайлы параметрлері</b> .....	10
<b>Қашықтан басқару пультіні қолдану</b> .....	10
ҚБ пульті .....	12
<b>ҚБ пульті дисплейіндегі индикаторлар</b> .....	14
<b>ҚБ пультімен жұмыс</b> .....	15
Режимді таңдау .....	15
Ауа ағыны бағытын ауыстыру .....	15
Таймер .....	15
«SLEEP» режимі .....	15
Өзін-өзі тазарту функциясы .....	15
<b>Кондиционер функциясы</b> .....	16
Компрессорды қорғау үшін іске қосуды кідірту .....	16
Мұздап қатудан қорғау .....	16
Өшіргеннен кейін кептіру .....	16
Қуат көзін қалпына келтіру немесе автоматты қайта іске қосу .....	16
Автоматты тазарту.....	16
<b>Қызмет көрсету және күтім жасау</b> .....	17
Ауа сүзгісін тазарту .....	17
<b>Ұзақ жұмыс істемей тұру</b> .....	18
Ұзақ жұмыс істемей тұрғаннан кейінгі іске қосу.....	18
Төтенше жағдай режимі .....	18
<b>Ықтимал ақаулар және оларды жою тәсілдері</b> .....	19
<b>Техникалық сипаттамалар</b> .....	21
<b>Монтаждау, сақтау, тасымалдау (тасу), сату және кәдеге жарату ережелері мен шарттары</b> .....	22
Қосымша ақпарат .....	23

## Құрметті сатып алушы!

Біздің өнімді таңдағаныңыз үшін алғыс айтамыз.

Біз жоғары сапаға, функционалдылыққа және дизайнға қойылатын талаптарға сәйкес әзірленген және жасап шығарылған бұйымдарды және құрылғыларды ұсынғанымызға қуаныштымыз. Пайдаланар алдында қауіпсіздігіңізге қатысты маңызды ақпаратты, сондай-ақ осы өнімді дұрыс пайдалану және оған күтім жасау бойынша ұсыныстарды қамтитын осы нұсқаулықты мұқият оқып шығыңыз. Осы Нұсқаулықты күтіп ұстаңыз және өнімді болашақта пайдаланғанда оны анықтамалық материал ретінде пайдаланыңыз.

## Құрылғының қолданылу мақсаты

Сплит-жүйе түріндегі тұрмыстық кондиционер тұрғын үй, қоғамдық және әкімшілік үй-жайларда санитарлық-гигиеналық нормаларды сақтай отырып, оңтайлы ауа температурасын қалыптастыруға арналған. Кондиционер салқындатуды, құрғатуды, жылытуды (тек салқындату үшін жұмыс істейтін үлгілерді қоспағанда), желдетуді және ауаны шаңнан тазартуды жүзеге асырады.

## Сақтық шаралары

Бұл құрылғыны балаларға және физикалық, сенсорлық немесе ақыл-ой қабілеттері шектеулі адамдарға, олардың қауіпсіздігіне жауапты басқа жандардың бақылауынсыз пайдалануына болмайды. Балаларға бұл құрылғымен ойнауға рұқсат бермеңіз.

## Құрылғыны орнату кезіндегі сақтық шаралары

- Орнату процесі осы нұсқаулыққа сәйкес жүргізілуі керек. Кепілдік қызмет көрсетуден айырылмау үшін құрылғыны орнатпас бұрын нұсқауларды мұқият оқып шығыңыз.
- Құрылғыны іске қоспас бұрын, онда көрсетілген кернеу жергілікті жерге тұйықталған электр желісінің кернеуіне дәл сәйкес келетініне көз жеткізіңіз.
- Құрылғыны орнату мен жерге қосуды білікті мамандар жүргізуі керек. Орнату мен жерге қосудың дұрыс орындалмауы пайдаланушының өмірі мен денсаулығына қауіп төндіруі мүмкін.
- Бұл құрылғыға жасалатын барлық жөндеу жұмыстарын, техникалық қызмет көрсетуді және тасымалдауды өкілетті қызмет көрсету маманы жүргізуі керек. Дұрыс жөнделмеу ауыр жарақатқа немесе өнімнің істен шығуына әкелуі мүмкін.
- Орнату үшін берілген керек-жарақтар мен ұсынылған бөлшектерді ғана қолданыңыз. Стандартты емес бөлшектерді пайдалану судың ағуына, электр тогының соғуына, өртке және құрылғыға зақым келтіруі мүмкін.
- Құрылғыны салмағын көтере алатын тұрақты бетке қойыңыз. Егер таңдалған орын құрылғының салмағын көтере алмаса немесе дұрыс орнатылмаса, құрылғы құлап, ауыр жарақат пен зақым келтіруі мүмкін.

- Орнатуды жарақаттанбау және құралдың зақымдалмауы үшін білікті мамандар ұлттық электр нормаларына сәйкес жүргізуі керек.
- Орнату кезінде электр қауіпсіздігінің талаптарын сақтаңыз.
- Қуат көзінің кондиционер талаптарына сәйкес келетініне көз жеткізіңіз.
- Қуат фазасының, бейтарап сым мен жер сымының дұрыс қосылуын жасаңыз.
- Су төгетін құбырлар осы нұсқаулықтағы нұсқауларға сәйкес толықтай орнатылуы керек. Дренажды дұрыс орнатпау мүліктің бұзылуына әкелуі мүмкін.
- Көмекші электр жылытқышы бар блоктар үшін: блокты тез тұтанатын материалдардан 1 метрден аз қашықтықта орнатпаңыз.
- Құрылғыны жанғыш газдардың сырқа шығып кетуі мүмкін жерлерде орнатпаңыз. Құрылғының айналасында жанғыш газдың жиналуы өртке әкелуі мүмкін.
- Барлық орнату жұмыстары аяқталғанша құрылғыны қоспаңыз.
- Кондиционердің орнын өзгерту қажет болса, білікті маманға хабарласыңыз.
- Сыртқы және ішкі блоктың барлық сымдық қосылыстары білікті мамандар орындауы тиіс.

## **Пайдалану және техникалық қызмет көрсету**

- Қалыпты емес жағдайда (мысалы, иіс шыққан кезде) құрылғыны дереу өшіріп, ашаны желілік розеткадан ажыратыңыз. Электр тогының соғуынан, өрттен немесе жарақаттанудан сақтану бойынша нұсқаулар алу үшін өкілетті сервистік орталыққа хабарласыңыз.
- Ауа шығару және қабылдау тесіктеріне саусақтарды, таяқтарды немесе кез келген затты салмаңыз.
- Кондиционердің жанына шашты сәндеуге арналған бұйымдар мен лак-бояу материалдары сияқты тез тұтанатын аэрозольдерді шашпаңыз. Бұл өртке себеп болуы мүмкін.
- Кондиционерді тез тұтанатын газ көздерінің жанында пайдаланбаңыз.
- Кондиционерді жуынатын бөлме немесе кір жуатын бөлме сияқты ылғалды жерлерге орнатпаңыз. Судың әсерінен электр компоненттері қысқа тұйықталуы мүмкін.
- Адамға суық ауа ағынының ұзақ әсер етуі денсаулығына зиян келтіруі мүмкін.
- Егер конфоркалар немесе басқа жылыту құрылғылары кондиционермен бір бөлмеде жұмыс жасаса, оттегі жетіспеушілігінің алдын алу үшін бөлмені мұқият желдетіңіз.
- Тазалау және қызмет көрсету алдында құрылғыны өшіріп, розеткадан ажыратыңыз.
- Электр тогы соқпауы үшін кондиционерді сумен жууға болмайды.
- Кондиционерді тазалау үшін тез тұтанатын тазалағыш заттарды қолданбаңыз.
- Ұзақ уақыт пайдаланылмайтын кезде құрылғыны өшіріп, қуат көзінен ажыратыңыз.
- Қолыңыз бен аяғыңыз дымқыл кезде құрылғыға жақындамаңыз.

- Құрылғыны найзағай кезінде ажыратыңыз.
- Сыртқы блоктың үстіңгі тақтасын баспаңыз немесе үстіне ауыр заттарды қоймаңыз. Бұл блоктың зақымдалуына әкелуі мүмкін.
- Құрылғыны өз бетіңізбен ашып бөлшектеп, жөндемеңіз. Өкілетті сервистік орталыққа хабарласыңыз.
- Аспапты және оның жиынтықтамаларын тек мақсатына сәйкес пайдаланыңыз.
- Терезелер мен есіктер ашық немесе ылғалдылық өте жоғары болғанда кондиционердің ұзақ уақыт жұмыс істеуіне жол бермеңіз.
- Қуат кәбілінің ұсынылған түрін қолданыңыз. Қуат кәбілі зақымдалған кондиционерді пайдаланбаңыз. Зақымдалған кәбілді ауыстыру үшін өкілетті сервистік орталыққа хабарласыңыз.
- Штепсель ашасының ластануына жол бермеңіз. Ашаның ластануы тұтануға немесе электр тогының соғуына әкелуі мүмкін.
- Құрылғыны қуат желісінен ажыратқанда, оны сымынан емес, ашасынан тартыңыз.
- Кондиционерді ақаулы розеткаға қоспаңыз. Жалғастырғыштарды немесе ұзартқыштарды пайдаланбаңыз.
- Қуат кәбілін ұзартпаңыз және кондиционерді әмбебап розеткаға қоспаңыз. Бұл тұтануға алып келуі мүмкін.
- Құрылғыны құлағаннан кейін, сондай-ақ көзге көрінетін зақымдалулар немесе жұмысында ақаулар болса, пайдаланбаңыз. Құрылғыны дереу өшіріп, розеткадан ажыратыңыз және өкілетті сервистік орталыққа хабарласыңыз.
- Сүзгіні ауыстырған кезде жарақат алмау үшін радиатор пластинасына тиемеңіз.
- Өрт немесе сүзгі зақымдалмауы үшін сүзгіні кептіру үшін отты немесе шаш кептіргішті қолданбаңыз.
- Ауа кіретін және шығатын жерді жаппаңыз. Бұл құрылғының дұрыс жұмыс істемеуіне әкелуі мүмкін.
- Қашықтан басқару пультіне су құймаңыз, себебі ол бұзылуы мүмкін.
- Егер келесі құбылыстар орын алса, кондиционерді өшіріп, дереу қуатты өшіріңіз, содан кейін мәселені шешу үшін өкілетті сервистік орталыққа хабарласыңыз:
  - қуат сымы қызады немесе зақымдалған;
  - жұмыс кезінде біртүрлі дыбыс шығуы;
  - электр тізбегінің жиі үзілуі;
  - кондиционерден күйік иісінің шығуы;
  - кондиционердің ішкі бөлігінде ағып кету.

## Құрылғының схемасы

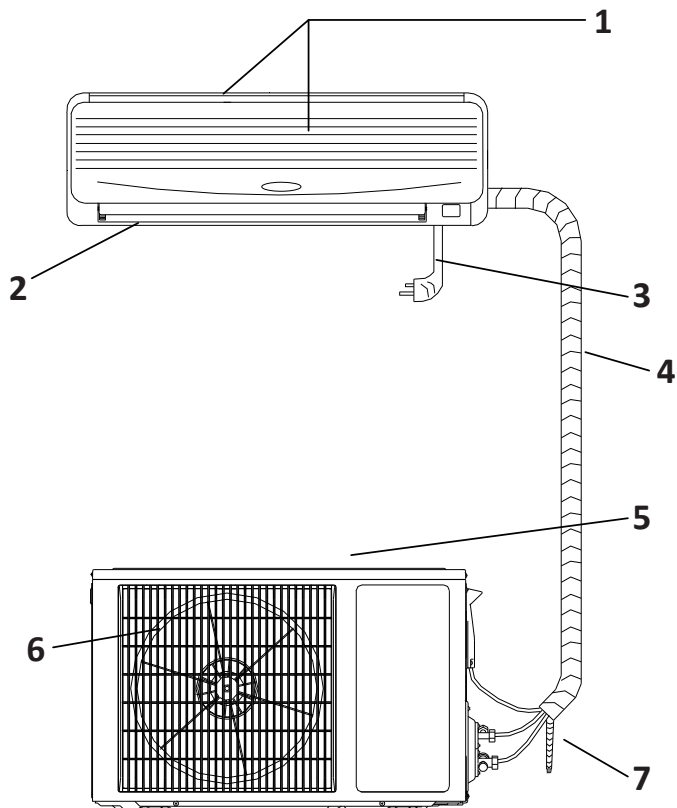

1. Ішкі блоктың ауа қабылдайтын тесіктері.
2. Ішкі блоктың ауа шығару тесіктері.
3. Қорек көзінің кәбілі.
4. Шлангы.
5. Сыртқы блоктың ауа қабылдайтын тесіктері.
6. Сыртқы блоктың ауа шығару тесіктері.
7. Дренаждық түтік.

### НАЗАР АУДАРЫҢЫЗ!

Барлық суреттер мен схемалар тек ақпараттық мақсаттарға арналған және нақты құрылғыдан өзгеше болуы мүмкін.



## Дисплейіндегі көрсеткіштер мен кодтардың мағынасы

### AC-CX70NF, AC-CX90NF, AC-CX120NF, AC-CX180NF

	Орнатылған температураның дисплейі
F1	Ішкі блок температура сенсорының ақаулығы
F2	Жылуалмастырғыш пен ішкі блок датчигінің ақаулығы
F3	Сыртқы блок жылуалмастырғышының температура сенсорының ақаулығы
F4	Ішкі блок желдеткіші қозғалтқышының ақаулығы
E0	Қате жоқ
P2	Ішкі жылуалмастырғышты қызып кетуден қорғау
P3	Ішкі жылуалмастырғышты мұздаудан қорғау

**Ескертпе:** жыпылықтайтын шамдар ақаулықты көрсетеді, өкілетті сервистік орталыққа хабарласыңыз.

Артқы жарығын басқару үшін қашықтан басқару пультіндегі «DISPLAY» түймесін пайдаланыңыз.

## Өнімділік оңтайлы параметрлері

Кондиционердің салқындату және жылыту режимдеріндегі оңтайлы жұмысына төмендегі кестеде берілген температурада қол жеткізуге болады. Осы температураның диапазоннан асқан кезде құрылғының автоматты қорғанысы іске қосылады және кондиционердің өнімділігі төмендейді.

### Бекітілген жылдамдықты режим

Режим	Температура	Үй-жай ішіндегі температура (құрғақ/ылғал термометр бойынша), °C	Үй-жайдан сыртындағы температура (құрғақ/ылғал термометр бойынша), °C
Салқындату	Максималды	32/27	43/26
	Минималды	21/15	21
Жылыту	Максималды	27	24/18
	Минималды	20	-5/-6

### Кондиционердің ең жақсы өнімділігі бойынша ұсыныстар:

- есіктер мен терезелерді жабық ұстаңыз;
- қуат тұтынуды шектеу үшін таймерді қосу және өшіру функцияларын қолданыңыз;
- құрылғының саңылауларын жаппаңыз;
- ауа сүзгілерін үнемі тексеріп, тазалап отырыңыз.

## Қашықтан басқару пультін қолдану

Қашықтан басқару пультінен команда берген кезде, пультті ішкі блоктағы қашықтан басқару сигналын қабылдағыш терезесіне бағыттаңыз.

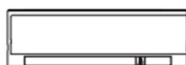

## Қашықтан басқару құралын пайдалану бойынша ұсыныстар

- Пульт таратқышы мен ҚБ ішкі блоктың сигнал қабылдағышы арасындағы қашықтық 8 м-ден аспауы тиіс.
- Қашықтан басқару пульті жұмыс істемейді, егер ол және ішкі блок арасында кедергілер болса: перделер, есіктер немесе басқа заттар.
- Қашықтан басқару пультіне судың түсуіне жол бермеңіз және оны тікелей күн сәулесі мен жылу көздеріне ұшыратпаңыз.
- Қашықтан басқару пультінің сигналдарын қабылдауды бұзбау үшін ішкі блокта орналасқан IR сигналдарының қабылдағышына күн сәулесінің тікелей түсуіне жол бермеңіз.
- Қашықтан басқару пультін пайдалану кезінде сигналдың бұрмалануын болдырмау үшін электромагниттік кедергілерді тудыруы мүмкін құрылғылардың жанында, мысалы, ұялы телефондар, электронды басқарылатын жарықтандыру құрылғылары және т.б., қашықтан басқару пульті мен сигнал қабылдағыштары арасындағы қашықтық азайтылуы керек. Сондай-ақ, егер басқа электр құралдары қашықтан басқару пультінің сигналдарына жауап берсе, оларды кондиционерден алыстатыңыз немесе уәкілетті қызмет көрсету орталығына хабарласыңыз.
- Бұлыңғыр сурет немесе толық толтырылған дисплей қуат элементтерінің таусылуын және оларды ауыстыру қажеттілігін көрсетеді.
- Қашықтан басқару пульті істен шыққан жағдайда, қуат элементтерін алып тастаңыз және бірнеше минуттан кейін оларды қайтадан салыңыз.
- Бір уақытта екі түймені басу дұрыс жұмыс істемеуі мүмкін.

## Қуат көзі элементтерін ауыстыру



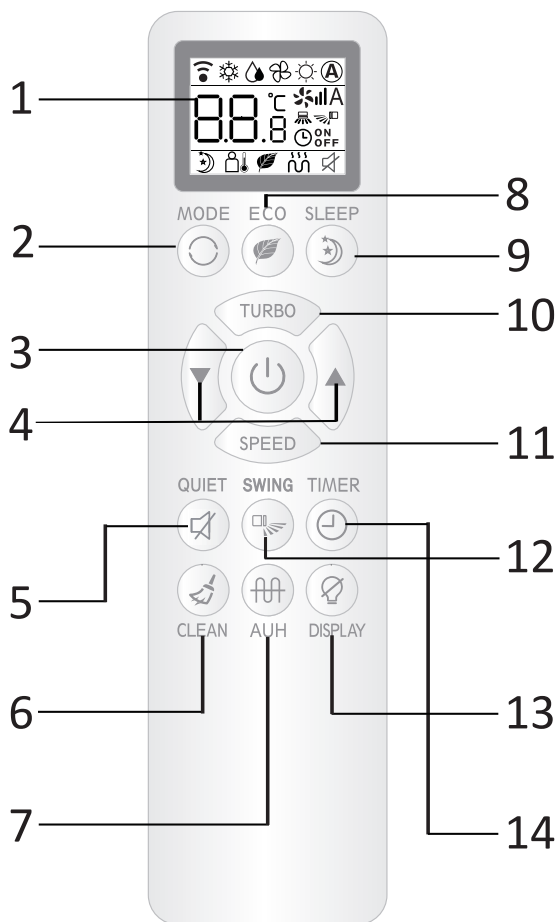

Басқару тақтасы артқы жағында орналасқан және қақпақпен қорғалған екі AAA сілтілі батареямен жұмыс істейді.

1. Пульт қақпағын алыңыз.
2. Ескі батареяларды алып шығып, жаңа батареяларды (+) және (-) белгілеріне назар аударып, полюстеріне сәйкес салыңыз.
3. Қақпақты орнына қойыңыз.

## ҚБ пульті



1. Дисплей.
2. «MODE» (режим) түймесі:
  - (A): автоматты;
  - ❄️: салқындату;
  - 💧: кептіру;
  - ☀️: жылыту;
  - 🌀: желдету.
3. «ON/OFF» (Қосу/Өшіру) түймесі.  
Құрылғыны қосу/өшіру үшін түймені басыңыз.
4. «▼»/«▲» түймесі.  
Температураны арттыру үшін «▲» түймесін басыңыз. Температураны төмендету үшін «▼» түймесін басыңыз.

5. «QUIET» (тыныш режим) түймесі.
6. «CLEAN» түймесі.  
Өзін-өзі тазарту функциясын қосу үшін түймені басыңыз.
7. «AUX»\* (автоматты жылыту) түймесі.
8. «ECO» (энергияны үнемдеу режим) түймесі.
9. «SLEEP» («Ұйқы» режимі) түймесі.  
Бұл режимде шу деңгейі төмендейді және дисплейдің көмескі жарығы өшеді.
10. «TURBO» (жоғары қуаты) түймесі.  
«TURBO» функциясын қосу/өшіру үшін қолданылады және қысқа уақыт ішінде салқындату немесе қыздыру режимінде белгіленген температураға жетуге мүмкіндік береді.
11. «SPEED» (желдеткіш жылдамдығы) түймесі.  
4 жылдамдықтың бірін таңдау:
  - : авто;
  - : жоғары;
  - : орташа;
  - : төмен.
12. «SWING» (көлденең желбезектердің қозғалысы) түймесі.  
Бұл түймені басу желбезектердің көлденең қалқандарының автоматты қозғалысын қосады/өшіреді немесе ауа ағынының қажетті бағытын орнатады (жоғары/төмен).
13. «DISPLAY» түймесі (дисплейді қосу/өшіру).  
Ішкі блок дисплейінің көмескі жарығын қосады/өшіреді.
14. «TIMER» (таймерді орнату) түймесі.  
Кондиционерді автоматты түрде қосу/өшіру уақыты мәнін енгізуді бастау үшін түймені басыңыз. Бұл түймені әр басу автоматты қосылу уақытын 1 сағаттан 24 сағатқа арттырады, содан кейін түймені қайта басу таймерді өшіреді.

### Ескертпелер

- Құрылғы үлгісіне байланысты түймелердің көрінісі сәл өзгеше болуы мүмкін.
- Нұсқаулықта сипатталған барлық функцияларды кондиционердің ішкі блогы орындайды. Егер оның конструкциясы кейбір функцияларды орындауға мүмкіндік бермесе, басқару панеліндегі түймені басқаннан кейін тиісті операция орындалмайды.

\* Функция бұл үлгіде жұмыс істемейді.

## ҚБ пульті дисплейіндегі индикаторлар

**Ескерту:** суретте түсінікті болу үшін барлық мүмкін индикаторлар көрсетілген. Бірақ кондиционер жұмыс істеп тұрғанда, олардың кейбіреулері ғана көрсетіледі.

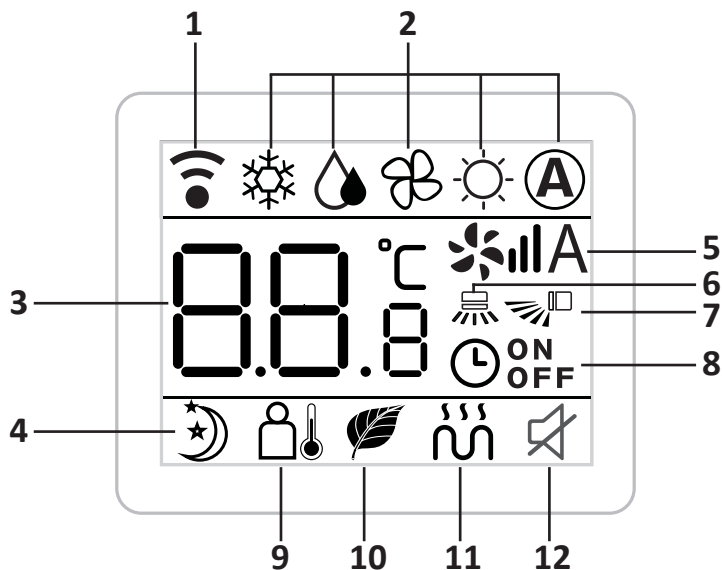





1. Сигнал беру индикаторы.  
Бұл индикатор басқару пульті ішкі блокқа сигналдарды жібергенде көрсетіледі.
2. Таңдалған режим индикаторы:
  - **A**: автоматты;
  - ❄️: салқындату;
  - 💧: кептіру;
  - ☀️: жылыту;
  - 🌀: желдету.
3. Орнатылған температура индикаторы.
4. «SLEEP» режимінің индикаторы.
5. Желдеткіш жылдамдығының индикаторы:
  - 🌀**A**: авто;
  - 🌀**||||**: жоғары;
  - 🌀**|||**: орташа;
  - 🌀**|**: төмен.
6. Көлденең желбезектерді белсенді күйге келтіру индикаторы.
7. Тік желбезектерді белсенді күйге келтіру индикаторы\*.
8. Таймер индикаторы.
9. «I FEEL» режимінің индикаторы\*.
10. «ECO» режимінің индикаторы.
11. «AUX» режимінің индикаторы\*.
12. «QUIET» режимінің индикаторы.

\* Функция бұл үлгіде жұмыс істемейді.

## ҚБ пультімен жұмыс

Жұмысқа кіріспес бұрын кондиционердің желіге қосылғанына көз жеткізіңіз.

### Режимді таңдау

1. «MODE» түймесін басып, қажетті режимді таңдаңыз.
  - : автоматты;
  - : салқындату;
  - : кептіру;
  - : жылыту;
  - : желдету.
2. «▲»/«▼» түймелерінің көмегімен қажетті температураны орнатыңыз. Температураны 1 °С қадаммен 16-32 °С ауқымында орнатуға болады.

### Ауа ағыны бағытын ауыстыру

Ауа ағынының бағытын реттеу үшін «SWING» түймесін пайдаланыңыз. «SWING» түймесін басқаннан кейін желбезектер қалпын автоматты түрде жоғары және төмен өзгерте бастайды.

### Таймер

- Кондиционер қосылған кезде, өшіру таймерді орнату үшін «TIMER» түймесін басыңыз. Таймерді 1 сағаттан 24 сағатқа дейін орнату үшін түймені қайталап басыңыз, содан кейін таймер функциясын өшіру үшін қайта басыңыз.
- Кондиционер өшірулі кезде, қосу таймерін орнату үшін түймені басыңыз. Таймерді 1 сағаттан 24 сағатқа дейін орнату үшін түймені қайталап басыңыз, содан кейін таймер функциясын өшіру үшін қайта басыңыз.

### «SLEEP» режимі

«SLEEP» (Ұйқы) режимі ұйқы кезінде энергия тұтыну мен шуды азайту үшін қолданылады. «SLEEP» түймесін басыңыз, содан кейін құрылғы ұйқы режиміне өтеді.

### Өзін-өзі тазарту функциясы

Өзін-өзі тазалау функциясын іске қосу үшін «CLEAN» түймесін басыңыз. Бұл функцияны қосқаннан кейін буландырғыштың температурасы күрт төмендейді және қырау мен мұз түзіледі, содан кейін мұзды еріту және ылғалды кептіру үшін турбоқыздыру 56-58 градус температурамен қосылады.

Бұл режимдегі құрылғының жұмыс уақыты 30 минуттан аспайды, содан кейін функция автоматты түрде өшеді.

# Кондиционер функциясы

## Компрессорды қорғау үшін іске қосуды кідірту

Салқындату жүйесінің қысым тепе-теңдігін сақтау үшін компрессор өшірілгеннен кемінде 3 минуттан кейін (қыздыру режимінде 5 минуттан кейін) жұмысын жалғастырмайды.

**Ескерту:** құрылғыны желіге бірінші рет қосқаннан кейін компрессор 1 минуттан кейін жұмыс істей бастайды.

## Мұздап қатудан қорғау

Салқындату және құрғату режимінде үйдегі жылу алмастырғыштың қатып қалуын болдырмау үшін компрессорды немесе сыртқы желдеткішті тоқтатуға болады. Ішкі желдеткіш жылдамдығы автоматты түрде жоғары сатыға реттеледі.

## Өшіргеннен кейін кептіру

Кондиционерді салқындату режимінде өшіргенде, ішкі желдеткіштің қозғалтқышы құрылғы ішінде құрғақ атмосфераны сақтау үшін 3 минут бойы төмен жылдамдықпен жұмыс істейді.

## Қуат көзін қалпына келтіру немесе автоматты қайта іске қосу

- Қуатты қалпына келтіру: қуат өшірілгенде кондиционер автоматты түрде өшеді. Қуат қалпына келгенде, құрылғы қуатты автоматты түрде қалпына келтіреді.
- Автоматты түрде қайта іске қосу: құрылғы жұмыс режимін, ауа ағыны параметрін, температура параметрін және т. б. есте сақтайды, сондықтан құрылғы жұмыс істеп тұрған кезде электр қуаты үзілсе, ол қуат қалпына келгенде автоматты түрде сол жұмыс параметрлеріне оралады.

## Автоматты тазарту

Кондиционер салқындату немесе кептіру режимінде қолданылған кезде буландырғыш пен ауа өткізгіш бетінде ылғал жиналуы мүмкін. Зең пайда болмауы үшін құрылғы автоматты тазалау функциясымен жабдықталған. Кондиционерді өшіргеннен кейін, желдеткіш конденсатор мен құбырдағы ылғалды кептіру үшін 3 минут жұмыс істейді.



## Қызмет көрсету және күтім жасау

Ластануға байланысты туындайтын ақаулықтардың алдын алу және кондиционерді пайдалану мерзімін ұзарту үшін жыл сайын пайдаланудың бірінші жылынан кейін және одан әрі – фреонның май құю деңгейін (кәсіби бригаданы шақыра отырып) кәсіби тазалау/жуу және тексеру жүргізу ұсынылады.

**Назар аударыңыз:** тазалау және қызмет көрсету алдында құрылғыны өшіріп, желіден ажыратыңыз.

Құрылғыны тазарту үшін тек құрғақ жұмсақ матаны пайдаланыңыз. Қатты ластанған болса, матаны жылы сумен сәл сулауға болады.

- Құрылғыны тазалау үшін химиялық заттарды немесе химиялық өңделген шүберектерді қолданбаңыз.
- Құрылғыны тазалау үшін бензин, ацетон, басқа еріткіштерді немесе абразивті заттарды қолданбаңыз, себебі бұл пластик беттерді зақымдайды және/немесе олардың деформациясына әкеледі.
- Тым ыстық суды қолданбаңыз (40 °С -тан жоғары), бұл алдыңғы панельді деформациялауы немесе түссіздендіруі мүмкін.

## Ауа сүзгісін тазарту

Бителген ауа сүзгісі кондиционердің жұмыс тиімділігін төмендетеді, сондықтан ауа сүзгісін айына кемінде 2 рет тазалау ұсынылады.

1. Ішкі блоктың алдыңғы панелін ашыңыз.
2. Шығыңқы бөлігін көтеріңіз, содан кейін төмен қарай тартып, сүзгіні шешіп алыңыз.
3. Ауа сүзгісін сабынды жылы сумен тазалаңыз. Міндетті түрде жұмсақ жуғыш зат пайдаланыңыз. Тазалау үшін металл щеткаларды қолданбаңыз.
4. Ауа сүзгісін таза сумен шайыңыз, содан кейін артық ылғалды кетіріңіз.
5. Сүзгіні тікелей күн сәулесі түспейтін құрғақ салқын жерде құрғатыңыз.
6. Сүзгі құрғаған кезде оны қайтадан ішкі блокқа салыңыз.
7. Ішкі блоктың алдыңғы панелін жабыңыз.

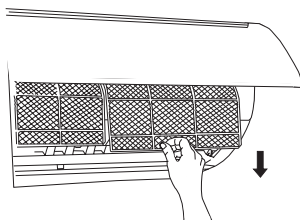

### Назар аударыңыз!

- Сүзгіні ауыстырмас немесе тазаламас бұрын құрылғыны өшіріп, розеткадан ажыратыңыз.

- Сүзгіні алған кезде ішкі блоктың металл бөліктеріне тиіспеңіз, себебі олардың өткір жиектерінен жараланып қалуыңыз мүмкін.
- Ішкі блоктың ішін тазалау үшін суды қолданбаңыз. Бұл оқшауды бұзуы және электр тогының соғуына әкелуі мүмкін.

## Ұзақ жұмыс істемей тұру

Егер кондиционерді ұзақ уақыт пайдалануды жоспарламасаңыз, қондырғыны жұмыссыз тұруға дайындау қажет. Келесі әрекеттерді орындаңыз:

1. Желдету режимін 3-4 сағатқа қосу арқылы құрылғыны құрғатыңыз.
2. Қашықтан басқару пультімен құрылғыны өшіріп, оны желіден ажыратыңыз.
3. Сүзгіні тазалаңыз.
4. Қуат көзі элементтерін ҚБ пультінен алып тастаңыз.

## Ұзақ жұмыс істемей тұрғаннан кейінгі іске қосу

Кондиционерді ұзақ уақыт пайдаланбаған болсаңыз, құрылғыны іске қоспас бұрын оны жұмысқа дайындау керек. Келесі әрекеттерді орындаңыз:

1. Сымдардың зақымдалмағанын тексеріңіз.
2. Сүзгіні тазалаңыз.
3. Барлық қосылымдардан ақпайтынын тексеріңіз.
4. Қуат көзі элементтерін ҚБ пультіне салыңыз.
5. Кіріс және шығыс жолдарының бітелмегеніне көз жеткізіңіз.

## Төтенше жағдай режимі

Егер пульт жоғалса немесе зақымдалса, кондиционерді қосу немесе өшіру үшін апаттық қосқышты пайдаланыңыз. Келесі әрекеттерді орындаңыз:

1. Ішкі блоктың алдыңғы панелін ашыңыз.
2. Кондиционерді қосу немесе өшіру үшін апаттық қосқышты басыңыз.
3. Алдыңғы панельді жабыңыз.

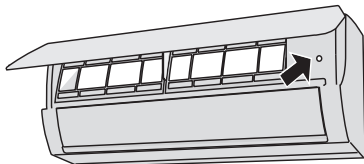

## Ықтимал ақаулар және оларды жою тәсілдері

### ҚАУІПТІ!

Егер келесі жағдайлардың кез келгені орын алса, құрылғыны дереу өшіріңіз!

- Қуат кәбілі зақымдалған немесе шамадан тыс жылы.
  - Күйік иістің шығуы.
  - Тым қатты дыбыстап істеу, аномальді дыбыстар.
  - Сақтандырғыштың жиі жанып кетуі немесе автоматтың ажыратқыштың қосылып кетуі.
  - Судың немесе сұйықтықтың кондиционерге кіруі немесе одан шығуы.
- Ақауларды өз бетіңізбен жоюға тырыспаңыз, маманға хабарласыңыз.

Қиындық	Ықтимал себебі	Шешімі
Салқындатудың төмен өнімділігі	Орнатылған температура бөлме температурасынан жоғары	Орнатылған температураны төмендетіңіз
	Ауа сүзгісі кірлеген	Ауа сүзгісін алып шығып, тазалаңыз
	Ауа ағынының кіру/шығу тесігі бітелген	Кондиционерді өшіріңіз, кедергілерді жойыңыз және қайта іске қосыңыз
	Есіктер/терезелер ашық	Есіктер мен терезелердің жабық екеніне көз жеткізіңіз
	Күн сәулесінің шамадан тыс әсер етуі	Терезелер мен перделерді жабыңыз
	Жылу көздерінің тым көп болуы (электронды жабдық және т.б.)	Жылу көздерінің санын азайтыңыз
Кондиционер жұмыс істемейді	Қуат көзіндегі қателік	Қуаттың қалпына келуін күтіңіз
	Қуат өшірілген	Қуат көзін қосыңыз
	Сақтандырғыш күйіп кеткен	Сақтандырғышты ауыстырыңыз
	ҚБ пультіндегі қуат элементтері таусылған	Қуат көзі элементтерін ауыстырыңыз
	Құрылғы маңындағы радиокедергілер	Құрылғы айналасының 1 м радиусында радиожабдықтың қолданылмауын тексеріңіз

Қиындық	Ықтимал себебі
Ішкі және сыртқы блоктардағы шу	Жұмыс кезіндегі төмен ысқырық дыбысы: бұл тоңазыту агенттінің ішкі және сыртқы блоктар арқылы ағуының қалыпты дыбысы.
	Жұмыс басталғанда, жұмыс тоқтатылғаннан кейін бірден немесе мұз еріту кезіндегі төмен ысқырық дыбысы: бұл тоңазыту агентінің ағынын тоқтату немесе оның ағынының бағытын өзгерту нәтижесінде пайда болатын қалыпты дыбыс.
	Температура өзгерген кезде пластик бөлшектердің кеңеюіне немесе тарылуына байланысты блоктан шертетін дыбыс естілуі мүмкін.
Сыртқы блок шу шығарады	Құрылғы ағымдағы жұмыс режиміне байланысты әртүрлі дыбыстар шығарады.
Сыртқы немесе ішкі блоктан шаң шығады	Кондиционерде ұзақ уақыт әрекетсіздіктен шаң жиналған. Бұған кондиционерді ұзақ уақыт жұмыс істемеу кезінде оны жауып қою арқылы жол бермеуге болады.
Кондиционерден жағымсыз иіс шығады	Құрылғы қоршаған орта ауасының иістерін (темекі түтіні, тамақ, жиһаз және т.б.) сіңіре алады.
	Құрылғының сүзгілері көгерген және тазалауды қажет етеді.
Сыртқы блоктың желдеткіші жұмыс істемейді	Желдеткіш жұмысының жылдамдығы автоматты түрде реттеледі, сондықтан ол өнімділікті оңтайландыру үшін айналуы тоқтата алады.
Желдеткіш жылдамдығы өзгермейді	Желдеткіш жылдамдығын өзгерту кептіру және «SLEEP» режимінде қолжетімсіз болуы мүмкін.
	Салқындату немесе ылғалдандыру режимінде мұздауға қарсы қорғаныс қосылып кеткен.
	Жылыту режимінде қызып кетуден қорғаныс қосылып кеткен.

**Ескертпе:** егер проблема шешілмесе, өкілетті сервистік орталыққа хабарласыңыз.

# Техникалық сипаттамалар

Үлгісі		AC-CX70NF		AC-CX90NF		AC-CX120NF		AC-CX180NF	
		DEXP		DEXP		DEXP		DEXP	
Сауда бөлігісі		220-240 В, 50 Гц, 1 фаза							
Қуат параметрлері									
Қуаты	Салқындату	БТБ/сағ	7500	9200	12300	18500			
		Вт	2200	2700	3600	5420			
	Жылыту	БТБ/сағ	7600	9500	12500	19000			
Жұмыс тогы	Салқындату	А	3,08	3,8	5,07	7,62			
	Жылыту	А	2,77	3,49	4,6	6,98			
Максималды тұтынылатын қуаты		Вт	880	1087	1450	2178			
Максималды ток		А	4,12	5,09	6,79	10,20			
Энергия тиімділігінің класы									
Ішкі қондырғыдағы максималды ауа ағыны	Ішкі блок		м3/сағ	450	450	550	820		
	Сыртқы блок		ДБА	38	38	40	42		
	Нетто		кг	49	50	52	55		
Ішкі блоктың салмағы	Нетто		кг	7	7	7,5	10		
	Брутто		кг	8	8	9	12		
Сыртқы блоктың салмағы	Нетто		кг	20	21,5	25	33		
	Брутто		кг	22	23,5	27	35		
Тоңазыту агенті		R410A							
Құбыр үшін тоңазыту агентін зауыттық толтыру 5 м шамасына дейін		г	530	550	650	1080			
Компрессор өндірушісі		GMCC							
Қорғау дәрежесі		IPX4							
Электр тогының соғуынан қорғау класы		I							
Өлшемдері	Ішкі блок	мм	720×200×270	720×200×270	790×200×270	900×215×291			
	Сыртқы блок	мм	660×421×250	660×421×250	660×530×250	780×560×270			

## Монтаждау, сақтау, тасымалдау (тасу), сату және кәдеге жарату ережелері мен шарттары

- Құрылғыны орнату ережелері мен шарттары орнату жөніндегі нұсқаулықта сипатталған.
- Құрылғыны өндірушінің және тұтынушының жылытылатын ғимаратында өндірушінің қаптамасына салып, +5 °С-тан +40 °С-қа дейінгі температурада және 80%-дан аспайтын салыстырмалы ылғалдылықта сақтау керек. Тұрғын-жайларда коррозия туындататын агрессивті қоспалар (қышқылдардың, сілтілердің бұлары) болмауы тиіс.
- Құрылғының дұрыс тасымалдануын қамтамасыз ету үшін келесі талаптар орындалуы керек:
  - егер бар болса, барлық ішкі керек-жарақтарды құрылғыдан алып, оларды бөлек ораңыз;
  - құрылғының жұмыс өнімділігі мен сыртқы түрін сақтау үшін оның дұрыс оралғанына көз жеткізіңіз (үлкен көлемді техниканы пластикпен немесе осал жерлерде гофр картон астары бар көпіршікті қаптамамен орау керек);
  - көлік құралында қозғалмауы үшін құрылғыны белдіктермен мықтап бекітіңіз;
  - сыртқы ортаның әсеріне толықтай жол бермеу үшін тек жабық автокөліктерді қолданыңыз;
  - Тиеу-түсіру жұмыстарын орындау кезінде қаптамасымен өте абай болыңыз.
- Құрылғы мұқият күтім жасауды қажет етеді, оны шаңның, ластың, соққылардың, ылғалдың, оттың және т.б. әсерінен сақтаңыз.
- Құрылғыны өткізу жергілікті заңнамаға сәйкес жүргізілуі тиіс.
- Өнімнің қызмет ету мерзімі аяқталғаннан кейін оны әдеттегі тұрмыстық қоқыспен бірге тастауға болмайды. Оның орнына оны мемлекеттік немесе жергілікті заңнамаға сәйкес қайта өңдеу және кәдеге жарату үшін электрлік және электронды жабдықты тиісті қабылдау пунктіне кәдеге жаратуға жіберу керек. Осы өнімді дұрыс кәдеге жарату арқылы сіз табиғи ресурстарды сақтауға көмектесесіз және тиісті түрде пайдаланбау салдарынан қоршаған ортаға және адамдардың денсаулығына зиян келу жағдайларының алдын аласыз. Бұл өнімді қабылдау және кәдеге жарату пункттері туралы қосымша ақпаратты жергілікті муниципалдық органдардан немесе тұрмыстық қалдықтарды шығаратын кәсіпорыннан алуға болады.
- Құрылғыда ақаулық анықталған жағдайда, дереу өкілетті сервистік орталыққа хабарласқан немесе құрылғыны кәдеге жаратқан жөн.



## Қосымша ақпарат

**Өндіруші:** Чжуншань Чанхун Электрик Ко., Лтд.  
Наньтоу Роуд Миддл, Наньтоу, Чжуншань қ., Гуандун пров., Қытай.  
Қытайда жасалған.

**Импортер / юр. лицо, принимающее претензии в Республике Казахстан:**  
ТОО «ДНС КАЗАХСТАН», г. Астана, р-н Сарыарқа, пр-т Сарыарқа, зд. 12,  
Республика Казахстан.

**Импорттаушы / Қазақстан Республикасында талаптар қабылдайтын заңды тұлға:**  
«DNS QAZAQSTAN (ДНС КАЗАХСТАН)» ЖШС, Астана қ-ы, Сарыарқа ауданы,  
Сарыарқа д-лы, 12 ғ-т, Қазақстан Республикасы.

Тауар Кедендік одақтың техникалық регламентінің талаптарына сәйкес келеді:

- КО ТР 004/2011 «Төмен вольтты жабдықтың қауіпсіздігі туралы»;
- КО ТР 020/2011 «Техникалық құралдардың электрмагниттік үйлесімділігі».

Тауар Еуразиялық экономикалық одақтың 037/2016 ЕАЭО ТР «Электр техникасы және радиоэлектроника бұйымдарында қауіпті заттардың қолданылуын шектеу туралы» техникалық регламентінің талаптарына сәйкес келеді.

Өнімнің спецификациялары, өнім туралы ақпарат, оның жиынтықталуы мен функционалдығы пайдаланушыға алдын ала хабарланбай өзгертілуі мүмкін.

**Интернеттегі мекенжайы:** [www.dexp.club](http://www.dexp.club)







# Кепілдік талоны

SN/IMEI: \_\_\_\_\_

Кепілдікке қойылған күні: \_\_\_\_\_

Өндіруші кепілдік мерзімі барысында құрылғының үздіксіз жұмыс істейтініне, сондай-ақ материалдар мен жинағында ақаулардың болмайтынына кепілдік береді. Кепілдік мерзімі өнімді сатып алған сәттен бастап саналады және тек жаңа өнімдерге қолданылады.

Өнімді пайдаланушы нұсқаулығына сәйкес қолданған жағдайда, кепілдік мерзімі барысында пайдаланушының қатысынсыз істен шыққан элементтерді тегін жөндеу немесе ауыстыру жұмыстары жүргізіледі. Элементтерді жөндеу және ауыстыру өкілетті сервистік орталықтардың аумағында жүргізіледі.

Кепілдік мерзімі: 12 ай.

Пайдалану мерзімі: 24 ай.

Сервистік орталықтардың жаңартылған тізімі мына мекенжайда:

<https://www.dns-shop.kz/service-center/>

**Кепілдік міндеттемелер мен тегін сервистік қызмет (оларды ауыстыру бұйымды бөлшектеумен байланысты болмаса) тауар жиынтығына кіретін мына керек-жарақтарға қолданылмайды:**

- Қашықтан басқару пультінің (ҚБП) қуат элементтері (батареялар).
- Жалғағыш кәбілдер, антенналар мен олардың жалғағыш тетіктері, құлаққаптар, микрофондар, «HANDS-FREE» құрылғылары; әртүрлі ақпарат тасығыштар, жинақта берілетін бағдарламалық құрал (БҚ) мен драйверлер (оның ішінде бұйымның қатты магниттік дискілеріндегі жинақтауышта алдын ала орнатылған БҚ және мұнымен шектелмейді), сыртқы кіріс және шығыс құрылғылары мен манипуляторлар.
- Қаптар, сөмкелер, белдіктер, тасымалдауға арналған шнурлар, монтаждық құрылғылар, құралдар, бұйыммен бірге берілетін құжаттама.
- Табиғи тозуға ұшырайтын шығын материалдар мен бөлшектер.



## **Өндіруші төмендегідей жағдайларда кепілдік бойынша міндеттемелерді өз мойнына алмайды:**

- Кепілдік мерзімнің аяқталуы.
- Жеке қажеттіліктер (тұрмыстық, отбасылық) үшін пайдалануға арналған бұйымның кәсіпкерлік қызметті жүзеге асыру, сондай-ақ тікелей қолданылу мақсатынан басқа мақсаттар үшін пайдаланылуы.
- Өндіруші пайдалану кезінде бұйым иесінің пайдаланушы нұсқаулығындағы талаптарды бұзуы, бұйымды орнату және қызмет көрсету бойынша нұсқауларды, бұйымды қосу (сондай-ақ сәйкес келмейтін желі кернеуінің бұйымның өзіне және оған қосылған бұйымға әсер етуі нәтижесінде туындаған қысқа тұйықталу), сақтау және тасымалдау ережелерін орындамауы салдарынан болған ықтимал материалдық, моральдық және басқа да залал үшін жауапты емес.
- Механикалық зақымның барлық жағдайы: бұйымды пайдалану кезінде пайда болған кетік, шытынаған жерлер, деформация, соққы іздері, майысқан жерлер, ойылған жерлер және т.б.
- Сыртқы өзгерістер, рұқсаты жоқ адамдардың рұқсатсыз жөндеу жұмыстарын жүргізу іздерінің болуы. Ақау бұйымның конструкциясын немесе сұлбасын өзгерту, Өндіруші мақұлдамаған сыртқы құрылғыларды қосу, Қазақстан Республикасының заңнамасы бойынша сәйкестік сертификаты жоқ құрылғыларды пайдалану салдарынан туындаған жағдайларда.
- Бұйымдағы ақау алапат күш әсерінен (табиғи апат, өрт, су басу, жер сілкіну, тұрмыстық факторлар және Өндірушіге байланысты емес басқа да жағдайлар) немесе Өндіруші болжай алмайтын үшінші тұлғалардың әрекеттерінен туындауы. Ақаудың бұйым ішіне бөгде заттардың, сұйықтықтардың, жәндіктердің немесе жануарлардың кіріп кетуінен, бұйымның толықтай немесе ішінара істен шығуына әкелген жемір заттар, жоғары ылғалдылық, жоғары температура әсерінен туындауы.
- Бұйымның сәйкестендіру нөмірінің (сериялық нөмірінің) болмауы немесе сәйкес келмеуі. Зақымның (кемшіліктер) зиянды бағдарламалық құрал әсерінен туындауы: БҚ жеткізушісінің осы қызмет түрін ұсынбауына байланысты қайта қалпына келтіру мүмкіндігінсіз бұйымның бағдарламалық ресурстарына қол жеткізуден айыруға әкеліп соққан құпиясөздерді (кодтарды) орнату, ауыстыру немесе жою.
- Қуат, кәбіл, телекоммуникация желілерінің, радиосигнал қуатының, стандарттарға немесе техникалық регламенттерге сәйкес болмауы, оның ішінде рельеф ерекшеліктері және басқа да осыған ұқсас сыртқы факторлар, бұйымды желі істейтін аймақ шекарасында немесе одан тыс пайдалану салдарынан жұмыс ақауларының болуы.
- Зақымның стандартты емес (ерекше) және/немесе сапасыз (зақымдалған) шығын материалдарды, керек-жарақтарды, қосалқы бөлшектерді, қуат элементтерін, әртүрлі ақпарат тасығыштарын (соның ішінде CD, DVD дискілері, жад карталары, SIM карталары, картридждер) пайдалану салдарынан болуы.
- Кемшіліктердің үйлеспейтін контентті (әуен, графика, видео және басқа да файлдар, Java қолданбасы және осыған ұқсас бағдарламалар) алу, орнату және қолдану себебінен орын алуы.
- Осы бұйымға қосылып жұмыс істейтін басқа құрылғыларға келтірілген зияндарға кепілдік міндеттемесі қолданылмайды.





