

Пайдалану бойынша нұсқаулық

DEXP

DEXP
C2-0200CMG
мұздатқыш жәшігі

Қысқаша нұсқаулық

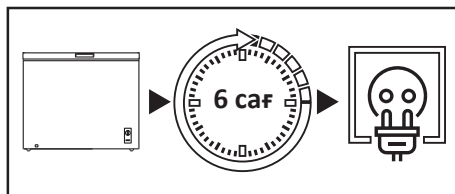

Тасымалдаудан кейін мұздатқыш жәшігін желіге 6 сағат бойы қоспаңыз.

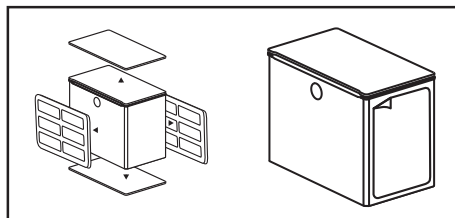

Мұздатқыш жәшікті қолданар алдында, бүйірлік панельдегі мөлдір пленканы, барлық қаптаманы, пенопластты және бекіту үшін жабысқақ таспаны шешіп алыңыз.

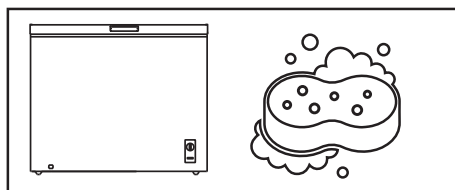

Мұздатқыш жәшікті мұқият жуыңыз. Есіктің тығыздағышына және корпусың жоғарғы бөлігіне есік ілмектері жағынан жағылған силикон майлауын жууға болмайды.

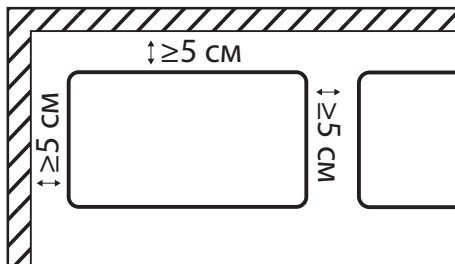

Мұздатқыш жәшікті орнату кезінде құрылғыны орнату кезінде ең жақын қабырғаларға және басқа заттарға кемінде 5 см қашықтықты қамтамасыз ету қажет.

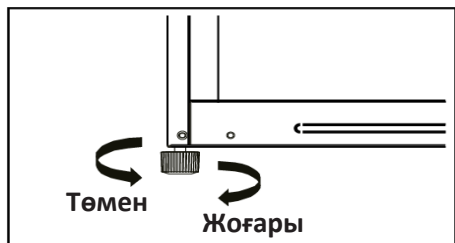

Мұздатқыш жәшікті реттегіш аяқтардың көмегімен тегіс қатты еденде түзету қажет (қосымша ақпарат алу үшін «Жәшікті туралау» бөліміне жүгініңіз).



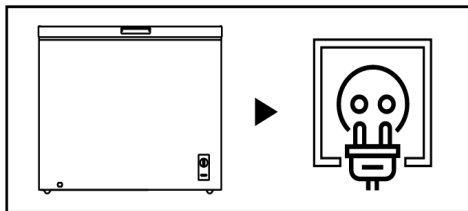

Мұздатқыш жәшікті розеткаға қосыңыз. Құрылғының штепсельдік ашасы еркін қол жетімді екеніне көз жеткізіңіз.

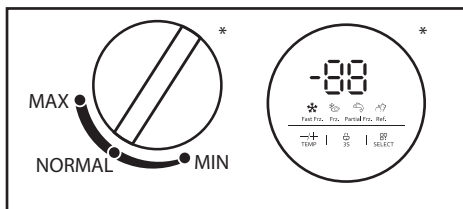

Реттегіштің көмегімен реттелетін температураны баптаңыз (қосымша ақпарат алу үшін «Пайдалану» бөліміне жүгініңіз).

* Температура реттегішінің түрі мұздатқыш жәшігінің үлгісіне байланысты ажыратылуы мүмкін.

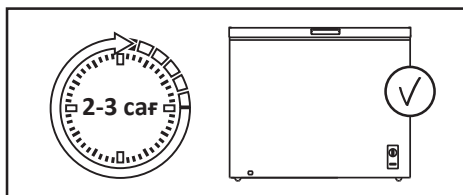

Температураны орнатқаннан кейін, мұздатқыш жәшікке жұмыс температурасын орнату үшін 2-3 сағат жұмыс жасауға мүмкіндік беріңіз.

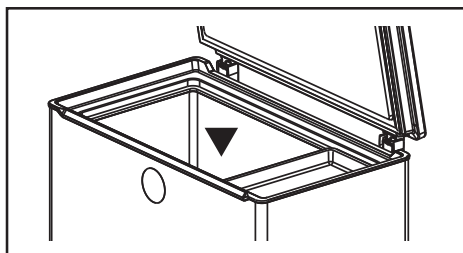

Өнімдерді мұздатқыш жәшігіне салыңыз.



ҚҰРЫЛҒЫНЫҢ МАҚСАТЫ	6
ҚАУІПСІЗДІК ТАЛАПТАРЫ	6
Сақтық шаралары	7
Осы өнімді қолданар алдында	8
ОРНАТУ	9
Құрылғы сызбасы	9
Жәшікті туралау	9
Орнату бойынша ұсыныстар	10
ПАЙДАЛАНУ	11
Температураны реттеу	11
Энергияны үнемдеу	12
Тағамдарды тиімді сақтау	12
КҮТІМ ЖАСАУ ЖӘНЕ ҚЫЗМЕТ КӨРСЕТУ	13
Күтім жасау	13
Еріту	14
АҚАУЛЫҚТАРДЫ ІЗДЕУ ЖӘНЕ ЖОЮ	15
ТЕХНИКАЛЫҚ СИПАТТАМАЛАРЫ	19
ЭНЕРГИЯ ТИІМДІЛІГІ ТУРАЛЫ АҚПАРАТ	20
МОНТАЖДАУ, САҚТАУ, ТАСЫМАЛДАУ (ТАСУ), САТУ ЖӘНЕ	
КӘДЕГЕ ЖАРАТУ ЕРЕЖЕЛЕРІ МЕН ШАРТТАРЫ	21
Орын ауыстыру және тасымалдау	21
Кәдеге жарату	22
ҚОСЫМША АҚПАРАТ	23

Құрметті сатып алушы!

Біздің өнімді таңдағаныңыз үшін Сізге алғыс айтамыз. Біз Сізге сапаға, функционалдылыққа және дизайнға қойылатын жоғары талаптарға сәйкес әзірленген және жасалған бұйымдар мен құрылғыларды қуана ұсынамыз. Пайдалануды бастамас бұрын, Сіздің қауіпсіздігіңізге қатысты маңызды ақпаратты, сондай - ақ өнімді дұрыс пайдалану және оған күтім жасау бойынша ұсыныстарды қамтитын осы нұсқаулықты мұқият оқып шығыңыз. Осы Нұсқаулықтың сақталуын қамтамасыз етіңіз және оны бұйымды одан әрі пайдалану кезінде анықтамалық материал ретінде пайдаланыңыз.

ҚҰРЫЛҒЫНЫҢ МАҚСАТЫ

Мұздатқыш жәшігі - жылу оқшаулағыш камерада төмен температураны ұстап тұратын құрылғы. Әдетте тағамды немесе салқын жерде сақтауды қажет ететін заттарды сақтау үшін қолданылады.

ҚАУІПСІЗДІК ТАЛАПТАРЫ

НАЗАР АУДАРЫҢЫЗ!

- Балаларға мұздатқыш жәшігімен ойнауға рұқсат бермеңіз. Балалар мұздатқыш жәшігін зақымдауы немесе зақым алуы мүмкін.
- Балаларға құрылғыны өздігінен тазалауға және техникалық қызмет көрсетуге жол бермеңіз.
- Балаларға құрылғының есіктеріне немесе есік контейнерлеріне ілініп тұруына жол бермеңіз.
- Балаларға мұздатқыш жәшіктің ішіне кіруге рұқсат етпеңіз. Олар іштен бұғатталуы мүмкін, сонымен қатар жарақаттану немесе тұншығу салдарынан өлімге әкелуі мүмкін.
- Балаларға суыrmалы бөлікке аяқпен тұруына жол бермеңіз. Қақпақ сынып қалуы және құлап кетуі мүмкін.

- Қауіпсіздік мақсатында құрылғыны орнату және пайдалану алдында барлық ескертулер мен ескертпелерді қоса алғанда, осы нұсқаулықты мұқият оқып шығыңыз.
- Осы құрылғыны пайдаланатын барлық адамдар пайдалану нұсқаулығымен және сақтық шараларымен таныс екеніне көз жеткізіңіз.
- Пайдалану жөніндегі нұсқаулықты мұздатқыш жәшіктің бүкіл қызмет ету мерзімі ішінде сақтаңыз.
- Құрылғының корпусындағы желдету тесіктері ашық болуы керек. Оларды бұғаттамаңыз.
- Өндіруші ұсынғаннан басқа, ерітуді тездету үшін механикалық құрылғылар мен басқа құрылғыларды пайдаланбаңыз.
- Мұздатқыш жәшіктің ішіндегі электр құралдарын, егер оларды өндіруші осындай жолмен пайдалану үшін ұсынбаса, пайдаланбаңыз.
- Егер ол ұзақ уақыт қосулы болса, мұздатқыш жәшіктегі шамды ұстамаңыз, себебі ол ыстық болуы мүмкін.
- Мұздатқыш жәшікте аэрозоль және т. б. сияқты жарылғыш материалдары бар сыйымдылықтарды сақтамаңыз.
- Салқындату тізбегіндегі изобутан салқындатқышы (R600A) экологиялық қауіпсіздіктің жоғары деңгейі бар табиғи газ болып табылады, бірақ ол тез тұтанады. Мұздатқыш жәшікті тасымалдау және орнату кезінде салқындатқыш контурының компоненттерінің зақымдалмағанына көз жеткізіңіз.
- Мұздатқыш жәшіктің конструкциясына өзгерістер енгізуге тырыспаңыз.
- Бұл жабдық тұрмыстық және басқа да ұқсас жағдайларда пайдалануға арналған, мысалы: дүкендердегі, кеңселердегі және басқа да жұмыс бөлмелеріндегі персоналға арналған ас үйде; фермалардағы, қонақ үйлердегі, мотельдердегі және басқа да тұрғын үй-жайларда; шағын қонақ үйлерде («түнеу және таңғы ас» сияқты); қоғамдық тамақтану орындарында.
- Кез-келген электрлік компоненттер (штепсельдік аша, қуат сымы, компрессор және т.б.) дұрыс жұмыс істемеген жағдайда жарақаттануды болдырмау үшін уәкілетті қызмет көрсету орталығымен ауыстырылуы керек.
- Мұздатқыш жәшікпен бірге келетін шам басқа тұрмыстық мақсаттарда пайдалануға арналмаған.
- Қуат сымын ұзартуға болмайды.
- Қуат сымының зақымдалмағанына көз жеткізіңіз. Зақымдалған қуат сымы қызып кетуі мүмкін және өртке немесе электр тоғының соғуына әкелуі мүмкін.
- Құрылғының штепсельдік ашасы еркін қол жетімді екеніне көз жеткізіңіз.
- Егер электр розеткасы тығыз бекітілмеген болса, электр тоғының соғу қаупін болдырмас үшін оған штепсель ашасын салмаңыз.
- Мұздатқыш жәшікті оның елеулі салмағына байланысты тасымалдау кезінде сақ болыңыз.
- Үсіп қалмас үшін мұздатқыш жәшіктен дымқыл қолмен азық-түлікті алмаңыз.
- Бұл құрылғы коммерциялық мақсатта пайдалануға арналмаған.
- Құрылғы тек олардың қауіпсіздігіне жауапты басқа адамдар бақылауды жүзеге асырған жағдайларды қоспағанда, балалар мен физикалық, сенсорлық немесе ақыл-ой қабілеттері шектеулі адамдардың пайдалануына арналмаған.

Осы өнімді қолданар алдында

- Мұздатқыш жәшікті қоспас бұрын, паспорттық тақтайшада көрсетілген кернеу мен жиілік желінің сипаттамаларына сәйкес келетініне көз жеткізіңіз.
- Құрылғы жерге тұйықталуы керек. Егер электр розеткасы жерге тұйықталмаған болса, білікті электрикке хабарласып, қолданыстағы нормаларға сәйкес мұздатқыш жәшікті жерге тұйықтауға бөлек жалғаңыз.
- Бекіту үшін барлық қаптаманы, пенопласты және жабысқақ таспаны алыңыз. Мұздатқыш жәшіктің астына төсеніш жасау үшін қаптау пенопластын қолданбаңыз.
- Мұздатқыш жәшікті қолданар алдында, салқындату жүйесінің қалыпты жұмысына кедергі келтірмейтіндей және құрылғының қуат тұтынуын арттырмайтындай етіп, бүйірлік панельдегі мөлдір пленканы алыңыз
- Өндіруші жоғарыда көрсетілген сақтық шараларын сақтамаған жағдайда жауап бермейді.

НАЗАР АУДАРЫҢЫЗ!

Аспапты орнату кезінде оның климаттық класын ескеру қажет.

Климаттық класс мұздатқыш жәшіктің корпусында орналасқан техникалық сипаттамасы бар мұздатқыш жәшіктің затбелгісінде көрсетілген. Мұздатқыш жәшікті белгіленген шектерден асатын температурада пайдалануға тыйым салынады. Климаттық класс мұздатқыш жәшіктің жұмыс жағдайын анықтайды.

Климаттық класы	Белгіленуі	Температура
Субқалыпты	SN	+10°C-тан +32°C-қа дейін
Қалыпты	N	+16°C-тан +32°C-қа дейін
Субтропикалық	ST	+10°C-тан +38°C-қа дейін
Тропикалық	T	+16°C-тан +43°C-қа дейін

Қалыпты — бұл әмбебап климаттық класс, ол Ресей дүкендеріндегі көптеген мұздатқыш жәшіктерінен тұрады. Жазда температура 32°C-тан асуы мүмкін оңтүстік аймақтардың тұрғындары үшін мұздатқыш жәшікті пайдалану бұл жағдайда тек желдетілген бөлмеде мүмкін болады. Қысқы мезгілде үй-жай міндетті түрде жылытылған болуы тиіс.

Отандық өндіріс агрегаттарындағы N және SN «УХЛ» (қоңыржай-суық климатқа арналған класс) деген белгіге ие болуы мүмкін.

Субқалыпты — мұздатқыш жәшікті бұл климаттық класы температурасы ыңғайлы деңгейден төмен түсуі мүмкін тұрақсыз жылытуы бар бөлмелерге (жертөлелер, қоалқы бөлмелер, суық дәліздер) арналған.

Субтропикалық — жазғы уақытта температура 32 °C-тан жоғары болатын аймақтарға арналған.

Тропикалық — температура 40 °C-тан жоғары оңтүстік аймақтарға немесе ерекше жағдайлары бар бөлмелерге арналған (оңтүстік жағы, ауа баптаудың болмауы, шағын аймақ).

НАЗАР АУДАРЫҢЫЗ!

Бөлме температурасы 16 °C-тан төмен болған кезде, бос жәшік ішіндегі температура -40 °C-қа дейін төмендеуі мүмкін, жұмыс жағдайына байланысты 5 °C-қа дейін қателікпен.

Құрылғы сызбасы

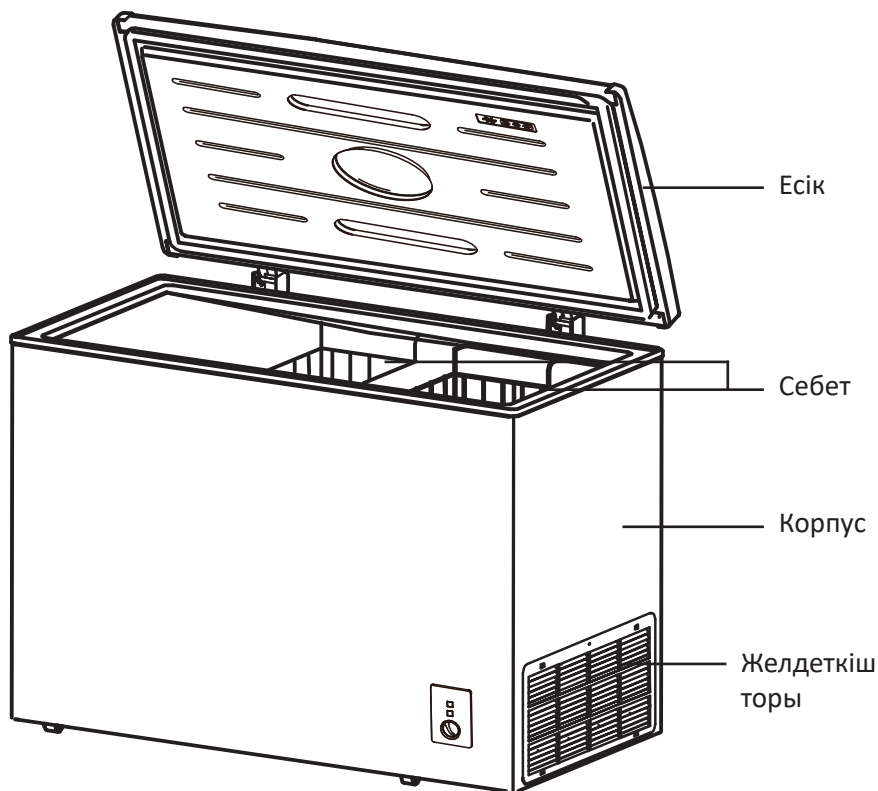

Жәшікті туралау

Мұздатқыш жәшікті қатты тегіс бетте туралау керек. Бұл талапты сақтамау құрылғыға зақым келтіруі немесе жарақатқа алып келуі мүмкін.

- Туралау жәшік бос болған кезде жасалуы керек. Онда өнімдер жоқ екеніне көз жеткізіңіз.
- Алдыңғы жағы артқы жағынан сәл жоғары болуы керек.

Аяқты/аяқтарды реттеу үшін, жәшікті сәл еңкейтеңіз. Жәшіктің алдыңғы бөлігін көтеру үшін аяқтарды/аяқты сағат тілімен бұраңыз, ал төмен түсіру үшін төмендегі суретте көрсетілгендей сағат тіліне қарсы бұраңыз.

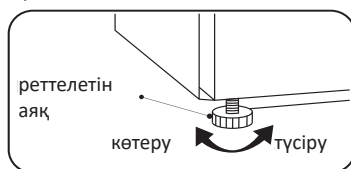

Орнату бойынша ұсыныстар

- Мұздатқыш жәшік үнемі жұмыс істейтін құрылғы болып табылады және тән дыбыстар шығарады, сондықтан оны демалу және ұйықтау орындарында орнатпаған жөн.
- Мұздатқыш жәшіктің сырт жағындағы домалақ жапсырмаларды шешпеңіз. Олар технологиялық тесіктерді жауып, сәндік функцияны орындайды.
- Қолданар алдында мұздатқыш жәшікті жақсылап жуыңыз. Есіктің тығыздағышына және корпусың жоғарғы бөлігіне есік ілмектері жағынан жағылған силикон майлауын жууға болмайды. Майлау қақпақты жапқан кезде тығыздағыштың кептелуін алдын алады.
- Кейбір үлгілерде сөрелердің алдыңғы бөлігінде (металл түсті) мөлдір қорғаныс пленкасы желімделген, оны қолданар алдында алып тастау ұсынылады.
- Мұздатқыш жәшікті жылыту құрылғыларының жанында және тікелей күн сәулесінде, сондай-ақ ылғалдылығы жоғары жерлерде орнатпаңыз.
- Нұсқаулықта көрсетілген электр тоғының кернеуі Сіздің үйіңіздің желілік параметрлеріне сәйкес келетініне көз жеткізіңіз. Қуат кабелін электрлік розеткаға қосыңыз. Басқа электр құралдарын сол розеткаға қоспаңыз.
- Мұздатқыш жәшікті бірінші рет орнатқан кезде, оның ішіндегі жұмыс температурасын орнату үшін 2-3 сағат жұмыс жасауға мүмкіндік беріңіз, содан кейін оны жаңа немесе мұздатылған өнімдермен толтырыңыз. Мұздатқыш жәшік желіден ажыратылғаннан кейін оны кемінде 5 минуттан кейін қайта қосу керек. Олай болмаған жағдайда, ол істен шығуы мүмкін.

Мүмкіндігінше плиталардың, жылыту радиорларының жанына мұздатқыш жәшікті орнатпаңыз. Мұздатқыш жәшіктің айналасында еркін кеңістікке қойылатын келесі талаптарды сақтаңыз, егер ол жылу көзінің жанында орнатылса:

- Плитадан қашықтық: 100 мм.
- Жылыту радиаторынан қашықтық: 300 мм.
- Жәшік қабырғаларына дейінгі қашықтық: 100 мм.

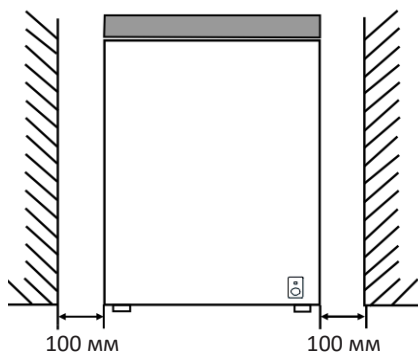

Температураны реттеу

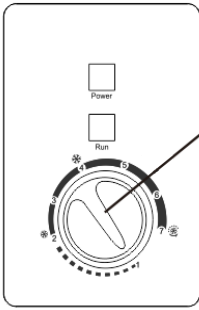

Температура реттегішінің тұтқасы

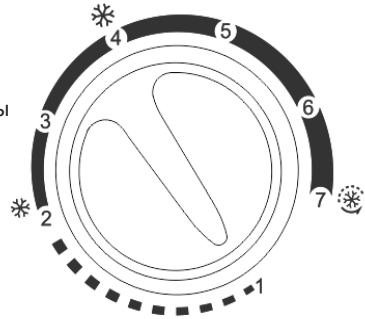

Температура реттегішті ауыстыру арқылы реттеледі. Мәндер 1, 2, 3, 4, 5, 6, 7 нақты температураны білдірмейді. Минималды мән ең жоғары температураны білдіреді, «7» күйі ең төменгі температураны білдіреді.

Режим	Температура мәні
1 (Салқындату)	5 °C
2 - 4 (Мұздату)	-12 °C — -18 °C
4 - 7 (Мұздату)	-18 °C — -24 °C
7 (Жылдам мұздату)	-24 °C төмен

Қоршаған ортаның жоғары температурасында, мысалы, жаздың ыстық күндерінде, максималды салқындату температурасын орнатуға болады. Бұл жағдайда компрессор құрылғыдағы төмен температураны ұстап тұру үшін үнемі жұмыс істейді.

Энергия үнемдеу

- Мұздатқыш жәшікке ыстық тамақты салмаңыз. Бұл конденсат пен мұздың пайда болуына, компрессор қозғалтқышының қызып кетуіне және бұзылуына әкелуі мүмкін.
- Өнімдерді бір-біріне жақын қоймаңыз, өйткені бұл ауа айналымын азайтады.
- Өнімдерді артқы қабырғаға жақын қоймаңыз. Ауаның еркін айналымы камераның бүкіл көлемінде біркелкі температураны ұстап тұруға мүмкіндік береді. Мұндай тесіктерге жақын орналасқан өнімдер берілетін ауаның төмен температурасының әсерінен бұзылуы мүмкін.
- Егер электр қуаты ажыратылған болса, мұздатқыш жәшіктің есігін ашпаңыз.
- Мұздатқыш жәшіктің есігін жиі ашпаңыз.
- Есікті ұзақ уақыт ашық қалдырмаңыз.
- Термостатта тым төмен температураны орнатпаңыз.
- Сақтау көлемін ұлғайту және қуат тұтынуды азайту үшін кейбір аксессуарларды (мысалы, тартпалар мен сөрелер) алып тастауға болады.

Тағамдарды тиімді сақтау

- Мұздатылған өнімдерді өндірушінің ұсыныстарына сәйкес сақтау керек.
- Мұздатқыш камера жаңа піскен өнімдерді мұздатуға, мұздатылған өнімдер мен терең мұздатылған өнімдерді ұзақ уақыт сақтауға арналған.
- Мұздатқыш камера ет, балық, асшаяндарды және т. б. ұзақ уақыт сақтауға арналған.
- Мұздату алдында ыңғайлы болу үшін етті бөліктерге бөлу ұсынылады. Сақтау мерзімін сақтаңыз.
- Егер мұздатқыш жәшік өнімді мұздатқыш камераға салмас бұрын ұзақ уақытқа қосылы болса, мұздатқыш жәшікті 2-3 сағат жұмыс істеуге қалдырыңыз.
- Мұздатылған немесе салқындатылған тағамдарды ауа өткізбейтін контейнерлерде сақтаңыз.
- Өнімдерді мұздатқыш жәшікке салмас бұрын жарамдылық мерзімін және затбелгіні (сақтау жөніндегі нұсқаулықты) тексеріңіз.
- Мұздатқыш жәшікте банан мен қауын сияқты төмен температурада тез нашарлайтын тағамдарды сақтау ұсынылмайды.
- Шыны бөтелкелерді мұздатқыш жәшікте сақтамаңыз - мұздату кезінде олар жарылып кетуі мүмкін.
- Сақтау үшін көкөністерді газетке орамаңыз. Газет шығаруда қолданылатын баспа бояуы мен басқа материалдар өнімді бүлдіруі мүмкін.
- Құрылғының ішкі кеңістігін сауатты пайдалану ұзақ уақыт бойы құрылғының тиімді жұмыс істеуіне кепілдік береді. Тоңазытқыш қондырғысының тиімділігін және салқындатылған ауаның кедергісіз айналымын сақтау үшін құрылғының камераларын кем дегенде 50% және 75% асырмай толтырыңыз.

Мұздатқыш жәшікті жуу кезінде ол қуат көзінен ажыратылуы керек. Мұздатқыш жәшікті өшіріп, штепсельдік ашаны розеткадан алыңыз. Мұздатқыш жәшікті жуу үшін бу тазартқышты пайдаланбаңыз. Ыстық бу пластикалық компоненттерді зақымдауы мүмкін, ал ылғал электронды компоненттерге түсуі мүмкін.

Абайлаңыз! Аспаптың ішін немесе сыртын тазалау кезінде:

- жанғыш заттары бар тазартқыштарды пайдаланбаңыз: спирт (этанол, метанол, изопропил спирті, изобутил спирті және т. б.), еріткіш, бензин, бензол және т. б.;
- құрамында абразивті немесе ағартқыш заттар бар тазартқыштарды пайдаланбаңыз, олар түссізденуге немесе аспапқа зақым келтіруі мүмкін.

- Мұздатқыш жәшіктен өнімдерді салқын жерге қойыңыз.
- Қар суы үшін ағызуды үнемі тексеріп отырыңыз. Қажет болса, су төгетін жерді тазалаңыз, өйткені егер ол бітелген болса, мұздатқыш жәшіктің төменгі бөлігінде су жиналады.
- Құрылғының ішкі жағынан сөрени немесе жәшікті алып тастамас бұрын, жарақат алмау немесе құрылғыға зақым келтірмеу үшін барлық сақталған өнімдерді шығарыңыз.
- Сөрелер мен жәшіктерді қайтадан мұздатқыш жәшікке салмас бұрын жақсылап жуыңыз және құрғатыңыз.
- Есіктің тығыздағышын дымқыл, жұмсақ шүберекпен үнемі сүртіңіз.
- Сөрелерді немесе жәшіктерді ыдыс жуғыш машинада жууға тыйым салынады. Бұл бөліктер жоғары температураның әсерінен деформациялануы мүмкін.
- Мұздатқыш жәшіктің сыртын және ішін сұйық жуғыш зат қосылған суға малынған таза шүберекпен жуып, содан кейін майлықпен құрғатыңыз.
- Тазалаудан кейін желілік сымның зақымдалмағанын тексеріңіз. Содан кейін штепсельдік ашаны электр розеткасына мықтап салыңыз.

Мұздатқыш жәшікті жылына екі рет жібiтiңiз немесе мұз қабаты 7 мм-ге жеткен болса.

1. Мұздатқыш жәшікті өшіріңіз, розеткадан ашаны алыңыз.
2. Шлангты шығарып, оны контейнерге салыңыз.
3. Жібiтуден 6 сағат бұрын температура реттегiшiн тағамды толығымен мұздату үшін максималды күйге қойыңыз. Өнімді мұқият қаптау керек және салқын жерге қойыңыз.
4. Жәшіктен себетті алып шығыңыз. Қақпақты ашық қалдырыңыз. Жылы суы бар сыйымдылықты жібiту процесiн тездету үшін қоюға болады. Ерітуді жылдамдату үшін электр аспаптарын (фендер, жылытқыштар) пайдаланбаңыз.
5. Желдеткіш толығымен ерігеннен кейін, төмендегі суретте көрсетілгендей суды төгіп тастаңыз және жәшікті толығымен құрғатыңыз.
6. Розеткаға қосыңыз, жылдам мұздату режимін орнатыңыз және оны үш сағатқа қалдырыңыз.

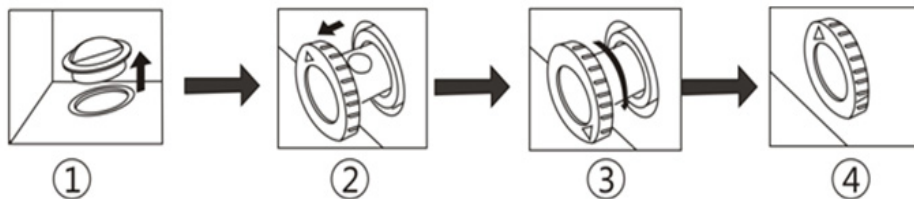

Аспап ақаусыз ұзақ қызмет мерзімі үшін құрастырылды және дайындалған. Егер жұмыс кезінде проблема туындаса, оның мүмкін пайдалану қатесіне байланысты екенін тексеріңіз. Егер шешім құрылғының жұмысына әкелмесе және ақаулықты Өзіңіз шеше алма-саңыз, уәкілетті қызмет көрсету орталығына хабарласыңыз.

Проблемалар	Мүмкін себептер	Шешім
Құрылғы шу шығарады және біртүрлі дыбыстар шығарады	Құрылғы тегіс емес жерге орнатылған/дұрыс тураланбаған	Құрылғыны қатты және тегіс жерге орнатыңыз
	Құрылғының артқы қабырғасы қабырғаға тиіп тұр	Құрылғының айналасында жеткілікті бос кеңістікті қамтамасыз ету үшін орнату орнын таңдаңыз
	Құрылғының артында кейбір заттар бар	Құрылғының артында жатқан заттарды алып тастаңыз
	Мұздатқыш жәшікте бөгде заттар сақталады	Құрылғыда орналасқан барлық заттарды алыңыз
Шерту дыбыстары	Ерітуді басқару процесі автоматты түрде басталған кезде және еріту процесі аяқталған кезде басумен қатар жүруі мүмкін; термореттегіштің жұмысы қосу және өшіру кезінде басумен қатар жүреді	Құрылғы дұрыс жұмыс істейді
Дірілдеу	Дірілдейтін дыбыстардың көзі салқындатқыш ағын болуы мүмкін	Құрылғы дұрыс жұмыс істейді
	Құрылғыда немесе оның жанында сақталатын заттар	Құрылғы дұрыс жұмыс істейді
	Құрылғы еденге дәл орнатылмаған	Құрылғының аяқтарын/аяғын реттеңіз. «Орнату» бөлімін қар.
	Желілік компрессоры бар құрылғы пайдалану кезінде ауыстырылды	Құрылғы дұрыс жұмыс істейді. Егер компрессор 3 минуттан кейін шу шығаруды тоқтатпаса, құрылғының қуатын өшіріңіз, содан кейін қайта қосыңыз
Қуңкілдейтін дыбыстар	Салқындату жүйесі арқылы салқындатқын агент ағыны	Құрылғы дұрыс жұмыс істейді

Проблемалар	Мүмкін себептері	Шешім
Сартылдау дыбыстары	Температураның өзгеруіне байланысты ішкі қабырғалардың қысылуы және кеңеюі	Құрылғы дұрыс жұмыс істейді
Ысқырық дыбыстар	Буландырғыш желдеткішінің электр қозғалтқышы тоңазытқыш және мұздатқыш камерада ауа айналымын қамтамасыз етеді	Құрылғы дұрыс жұмыс істейді
	Ауа желдеткіштің көмегімен конденсатордан шығарылады	Құрылғы дұрыс жұмыс істейді
Дыбыстар мен діріл	Егер құрылғының бүйір немесе артқы қабырғалары бөлменің қабырғасына немесе шкаф қабырғаларына тиіп кетсе, бұл қалыпты діріл деңгейінде де шу шығаруы мүмкін	Шуды алдын алу үшін құрылғының бүйір жақтары мен артқы қабырғасы бөлменің қабырғасына немесе шкафтың қабырғаларына тиіп кетпейтініне көз жеткізіңіз
Электр желісіне қосылған мұздатқыш жәшік жұмыс істемейді	Қуат көзінің іркілісі	Кернеуді тексеріңіз
Мұздатқыш жәшік нашар салқындатады/мұздатады	Тоңазытқыш немесе мұздатқыш бөлімшесінде тым жоғары температура орнатылған	Салқындату және мұздатқыш бөлімшедегі температураны орташа деңгейге қойыңыз
	Мұздатқыш жәшік күн сәулесі тікелей түсетін жерлерде орнатылға немесе жылытқыш сияқты жылу көздеріне тым жақын орналасқан	Орнату аймағын тексеріңіз. Мұздатқыш жәшікті жылу көздерінен мүмкіндігінше алыс орнатыңыз
	Ыстық тамақтарды сақтау	Ыстық тамақтарды мұздатқыш жәшікке салмас бұрын, оларды бөлме температурасына дейін салқындатыңыз
	Мұздатқыш жәшік азық-түлікпен қатты толтырылған	Мұздатқыш жәшікте сақталған өнімдер арасында жеткілікті кеңістікті қамтамасыз етіңіз
	Мұздатқыш жәшік есіктері тығыз жабылмаған	Есіктерді тығыз жауып, өнімдер есіктердің жабылуына кедергі келтірмейтініне көз жеткізіңіз
	Мұздатқыш жәшіктің айналасында бос орын аз	Мұздатқыш жәшіктің айналасында жеткілікті бос орын болатындай етіп мұздатқыш жәшікті орнатыңыз. «Орнату» бөлімін қар.

Проблемалар	Мүмкін себептері	Шешім
Мұздатқыш жәшіктегі жағымсыз иіс	Салқындату немесе мұздатқыш бөлімшеде температура дұрыс орнатылмаған	Салқындату және мұздатқыш бөлімшедегі температураны орташа деңгейге қойыңыз
	Иісі бар өнімдерді ашық түрде сақтау	Күшті иісі бар өнімдерді арнайы контейнерлерде сақтаңыз
	Ішінде бүлінген өнімдердің бар-жоғын тексеріңіз	Бүлінген өнімдерді тастаңыз және көкөністер мен жемістерді сақтау қорабын тазалаңыз. «Күтім жасау және техникалық қызмет көрсету» бөлімін қар. Азық-түлікті ұзақ сақтамаңыз
Ішкі жарықтандыру жоқ	Жарықдиодты шамның ақаулығы	Егер жарықдиодты шам жанбаса, сатушыға немесе уәкілетті қызмет көрсету орталығына хабарласыңыз
Құрылғы ішіндегі немесе көкөніс жәшігінің қақпағының түбіндегі конденсат	Ыстық тамақтарды сақтау	Азық-түлікті тоңазытқышқа немесе мұздатқыш камераға салмас бұрын салқындатыңыз
	Құрылғының есігі ашық қалған	Құрылғының есігі жабылғаннан кейін көп ұзамай конденсация буланып кетсе де, оны құрғақ шүберекпен алып тастауға болады
	Мұздатқыш жәшіктің есіктері жиі ашылады	Конденсат құрылғы ішіндегі және сыртындағы температураның айырмашылығына байланысты пайда болуы мүмкін. Ылғалды құрғақ майлықпен сүртіп алыңыз
	Мұздатқыш жәшікте жылы немесе ылғалды өнімдер ауа өткізбейтін контейнерлерде сақталады	Өнімдерді жабық немесе ауа өткізбейтін контейнерлерде сақтаңыз
Мұздатқыш камерада мұз пайда болды	Есік тығыз жабылмаған	Мұздатқыш жәшіктің ішіндегі тамақ өнімдері есіктің жабылуына кедергі келтірмейтініне көз жеткізіңіз, есіктің тығыз жабылғанын міндетті түрде тексеріңіз
	Ыстық тамақтарды сақтау	Азық-түлікті тоңазытқышқа немесе мұздатқыш камераға салмас бұрын салқындатыңыз
	Мұздатқыш камерасының ауаны беру және шығару арнасы бітелген	Құрылғы ішіндегі ауаның циркуляциясын қамтамасыз ету үшін ауаны алу және шығару саңылауларының бітелмегеніне көз жеткізіңіз
	Мұздатқыш камерасы толы	Өнімдер арасында жеткілікті орынды қамтамасыз етіңіз

Проблемалар	Мүмкін себептері	Шешім
Құрылғының бүйір немесе алдыңғы қабырғалары жылы	Құрылғының барлық учаскелері есіктің айналасындағы конденсат мөлшерін азайту үшін конденсатқа қарсы түтіктермен жабдықталған	Конденсаттың пайда болуын болдырмау үшін жылу шығаратын түтік құрылғының алдыңғы және бүйір бөліктеріне орнатылады. Орнатылғаннан кейін бірден немесе жаз айларында ол өте қатты қызып кетуі мүмкін. Бұл ақаулықтың белгісі емес екеніне сенімді бола аласыз
Мұздатқыш жәшіктің қабырғалары қызады	Мұздатқыш жәшікті сапып алғаннан кейін қосу, мұздатқыш жәшікті жібіткеннен кейін қосу	Құрылғы дұрыс жұмыс істейді. Бұл жағдайда мұздатқыш жәшіктер камералардағы температураны мүмкіндігінше тез төмендету үшін толық қуатта жұмыс істейді
Мұздатқыш жәшік есігі тығыз жабылмайды	Мұздатқыш жәшік алға қарай қисайған	Құрылғының алдыңғы жағын көтеру үшін алдыңғы аяқтарды реттеңіз
	Сөрелер дұрыс салынбаған	Сөрелердің соңына дейін мұздатқыш жәшікке салынғанын тексеріңіз
	Есік шамадан тыс күшпен жабылды	Егер есікті жапқан кезде тым көп күш салсаңыз, ол инерция арқылы қайта ашылуы мүмкін. Есікті тарсылдап жаппаңыз
Есік ауыр ашылады	Есік жабылғаннан кейін бірден ашылды	Құрылғының есігін жабылғаннан кейін 1 минут ішінде ашу құрылғының ішіндегі және сыртындағы қысымның айырмашылығына байланысты қиын болуы мүмкін. Құрылғы ішіндегі қысым деңгейін тұрақтандырғаннан кейін құрылғының есігін сәл кейінірек ашуға тырысыңыз
	Құрылғының есігінде тым көп өнімдер сақталады	Мұздатқыш жәшіктің есігіндегі өнімдердің санын азайтыңыз
Құрылғының ішінде немесе сыртында мұздың немесе конденсаттың пайда болуы	Мұздатқыш жәшіктің есіктері тым жиі жабылады және жабылады	Мұздатқыш жәшіктің ішіне ауа кірсе, мұз бен ылғал пайда болуы мүмкін. Есіктерді мықтап жабыңыз және өнімдер есіктердің жабылуына кедергі келтірмейтініне көз жеткізіңіз
	Мұздатқыш жәшік ылғалдылығы жоғары үй-жайда орнатылған	Егер мұздатқыш жәшік ылғалдылығы жоғары үй-жайда орнатылса, конденсат пайда болуы мүмкін. Ылғалды таза шүберекпен сүртіңіз
Құрылғының ішіндегі немесе сыртындағы су	Құрылғының жанында судың ағуы	Раковинадан немесе басқа жерлерден судың ағуының жоқ екенін тексеріңіз
	Құрылғы түбінде су бар	Өнімнің еруі, құлау нәтижесінде контейнердің зақымдалуы немесе синуынан судың пайда болуын тексеріңіз

Үлгісі	C2-0200CMG
Сауда белгісі	DEXP
Климаттық класы	SN/N/ST/T
Электр тоғының зақымдануынан қорғау класы	I
Энергетикалық тиімділік класы	A+
Желі кернеуі (В)	220-240
Жиілік (Гц)	50
Тұтынылатын қуат (Вт)	65
Номиналды тоқ күші (А)	0,7
Энергия тұтыну (кВт·с/24 с)	0,6
Энергия тұтыну (кВт·с/жыл)	219
Жалпы көлемі (л)	199
Мұздатқыш камераның пайдалы көлемі (л)	199
Салқындатқыш агент және оның салмағы (г)	R600a/52
Мұздату қабілеті (кг/24 сағ)	9
Таза салмағы (кг)	27
Шу деңгейі (дБ)	41
Көбіктендіргіш	Циклопентан
Өлшемдері (ЕхТхБ) (см)	82,3 x 55,6 x 83,5
Қуат сымын бекіту түрі	Y
Қорғау дәрежесі	IP00

энергетическая эффективность
энергетикалық тиімділік

Холодильного прибора/Тоңазытқыш құралды
Производитель/Өндіруші **DEXP**
Модель/Үлгісі C2-0200CMG



A+++
A++
A+
A
B
C
D

A+

РАСХОД
ЭЛЕКТРОЭНЕРГИИ/
ЭЛЕКТР
ҚУАТ ШЫҒЫНЫ

219
кВт·ч/год*



0 л
199 л
41 дБ

*кВт·сағ/жыл

МОНТАЖДАУ, САҚТАУ, ТАСЫМАЛДАУ (ТАСУ), ӨТКІЗУ ЖӘНЕ КӘДЕГЕ ЖАРАТУ ҚАҒИДАЛАРЫ МЕН ШАРТТАРЫ

- Құрылғыны монтаждау ережелері мен шарттары осы нұсқаулықта «Орнату» бөлімінде сипатталған.
- Құрылғыны сақтау дайындаушы мен тұтынушының жылытылатын үй-жайларындағы қаптамада 5 °С-тан 40 °С-қа дейінгі ауа температурасында және 80%-дан аспайтын ауаның салыстырмалы ылғалдылығы кезінде жүргізілуі тиіс. Үй-жайларда коррозия тудыратын агрессивті қоспалар (қышқыл булары, сілтілер) болмауы тиіс.
- Құрылғы мұқият өңдеуді қажет етеді, оны шаң, кір, соққы, ылғал, от және т. б. әсерінен қорғаңыз.
- Құрылғыны өткізу жергілікті заңнамаға сәйкес жүргізілуі тиіс.
- Құрылғының ақаулығы анықталған жағдайда дереу уәкілетті қызмет көрсету орталығына хабарласыңыз немесе құрылғыны кәдеге жаратыңыз.

Орын ауыстыру және тасымалдау

Құрылғының дұрыс тасымалдануын қамтамасыз ету үшін мынадай талаптарды сақтау қажет:

- құрылғыдан барлық тағамдарды алыңыз. Содан кейін құрылғыны алдын - ала жылжытыңыз, бірақ сөрелер мен есік тұтқалары сияқты барлық нәзік бөлшектерді таспамен бекітіңіз;
- мұздатқыш жәшіктің есіктерін мықтап жабыңыз және тасымалдау кезінде олар ашылмауы үшін оларды жабысқақ таспамен бекітіңіз;
- құрылғының жұмыс қабілеттілігі мен сыртқы түрін сақтау үшін оның қаптамасының дұрыстығына көз жеткізіңіз (ірі габаритті техниканы сыни жерлерде гофрленген картоннан жасалған астары бар полиэтилен немесе көпіршікті пленкаға орау қажет);
- тасымалдау кезінде машинаның ішіндегі соққылар мен құлауды алдын алу үшін мұздатқыш жәшікті машинаға мықтап бекіту керек;
- сыртқы ортаның әсерін толығымен жою үшін тек жабық көлікті пайдаланыңыз;
- тиеу-түсіру жұмыстарын орындау кезінде қаптамамен өте сақ болуды қамтамасыз етіңіз;
- тасымалдау және орнату кезінде аспаптың бірде - бір элементі зақымдалмағанына көз жеткізіңіз.

НАЗАР АУДАРЫҢЫЗ!

Аспапты тасымалдау тік жағдайда жүзеге асырылуы тиіс. Егер аспапты тасымалдау көлденең қалыпта жүзеге асырылса, онда келесі қосу алдында ол алты сағаттан кем емес тік қалыпта тұруы тиіс, олай болмаған жағдайда бұл құрылғының сынуына әкелуі мүмкін.

Кәдеге жарату

Ескі мұздатқыш жәшіктердің қалдық құны бар. Кәдеге жаратудың экологиялық әдісі құнды шикізаттың қайта өңделуіне және екінші рет пайдаланылуына кепілдік береді. Салқындатқыш агент және мұздатқыш жәшік оқшаулағышы арнайы түрде кәдеге жаратылуы тиіс. Мұздатқыш жәшікті кәдеге жаратпас бұрын, салқындату жүйесінің түтіктері зақымдалмағанына көз жеткізіңіз.

Есікті мұздатқыш жәшікті кәдеге жарату әдісі туралы және жаңа мұздатқыш жәшіктің қаптамасы туралы ақпарат жергілікті муниципалды органдарда алынуы мүмкін.

Кәдеге жарату кезінде құлыптар мен ілмектерді сындырып, қауіпсіздік мақсатында есіктерді алыңыз.

Дұрыс кәдеге жарату



Тауардағы немесе оның қаптамасындағы осы таңбалау осы тауар басқа тұрмыстық қалдықтармен бірге кәдеге жаратылмауы тиіс дегенді білдіреді.

Бұйымды дұрыс кәдеге жарату қоршаған ортаға және адам денсаулығына потенциалды теріс әсерді алдын алуға көмектеседі, ал материалдарды қайта өңдеу табиғи ресурстарды сақтауға көмектеседі.

Ескі жабдықты экологиялық қауіпсіз түрде кәдеге жарату үшін пайдаланылған аспаптарды жинаудың арнайы жүйесін қолданыңыз немесе тауар сатып алынған дүкенге хабарласыңыз.

Бұйымды қайта өңдеу туралы толығырақ ақпаратты жергілікті муниципалды басқармадан немесе тауар сатып алынған дүкеннен алуға болады.

Өндіруші: Чанхун Мэйлин Ко., Лтд.

Ляньхуа тас жолы, 2163, Экономикалық және технологиялық даму аймағы, Хэфэй қ.,
Аньхой пров., Қытай.

Қытайда жасалған.

Импортер / юр. лицо, принимающее претензии в Казахстане:

ТОО «ДНС КАЗАХСТАН», г. Нұр-Сұлтан, р-н Сарыарқа, пр-т Сарыарқа, зд. 12, Казахстан.

Импорттаушы / Қазақстанда шағымдар қабылдайтын заңды тұлға:

«DNS QAZAQSTAN (ДНС КАЗАХСТАН)» ЖШС, Нұр-Сұлтан қаласы, Сарыарқа ауданы,
Даңғылы Сарыарқа, ғимарат 12, Қазақстан.

Өнім Кеден одағының техникалық регламентінің талаптарына сәйкес келеді:

- «Төмен вольтты жабдықтың қауіпсіздігі туралы» КО ТР 004/2011;
- «Техникалық құралдардың электромагниттік үйлесімділігі» КО ТР 020/2011.

Тауар Еуразиялық экономикалық одақтың «Электртехника және радиоэлектроника бұйымдарында қауіпті заттарды қолдануды шектеу туралы» ЕАЭО ТР 037/2016 техникалық регламентінің талаптарына сәйкес келеді.

Құрылғының сыртқы түрі, оның сипаттамалары мен жинақтамасы алдын ала ескертусіз өзгертілуі мүмкін.

Кепілдік талоны

SN/IMEI: _____

Кепілдікке қойылған күні: _____

Өндіруші құрылғының бүкіл жұмыс кезеңінде үздіксіз жұмыс істеуіне, сондай - ақ материалдар мен жинақтарда ақаулардың болмауына кепілдік береді. Кепілдік мерзімі бұйымды сатып алған сәттен бастап есептеледі және тек жаңа өнімдерге қолданылады.

Кепілдікті қызмет көрсетуге бұйымды пайдаланушы басшылығына сәйкес пайдаланған жағдайда кепілдік мерзімі ішінде тұтынушының кінәсінен емес істен шыққан элементтерді тегін жөндеу немесе ауыстыру кіреді. Элементтерді жөндеу немесе ауыстыру уәкілетті сервис орталықтарының аумағында жүргізіледі.

Кепілдік мерзімі: 3 жыл.

Пайдалану мерзімі: 10 жыл.

Қызмет көрсету орталықтарының өзекті тізімі мына мекенжай бойынша:
<https://www.dns-shop.ru/technical-support/>

Кепілдік міндеттемелер және тегін сервистік қызмет көрсету

егер оларды ауыстыру бұйымды бөлшектеуге байланысты болмаса, тауардың жиынтықтылығына кіретін, төменде санамаланған керек-жарақтарға қолданылмайды:

- ҚБП (Қашықтан басқару пульті) үшін қуат элементтері (батареялар).
- Жалғағыш кабельдер, антенналар және оларға арналған жалғастырғыш тетіктер, құлаққаптар, микрофондар, «HANDS-FREE» құрылғылары; жиынтықта жеткізілетін әртүрлі типтегі ақпарат тасымалдағыштар, бағдарламалық жасақтама (БЖ) және драйверлер (қоса алғанда, бірақ олармен шектелмей, бұйымның қатты магниттік дискілеріндегі жинақтағышқа алдын ала орнатылған БЖ), енгізу-шығарудың сыртқы құрылғылары және манипуляторлар.
- Қаптар, сөмкелер, белдіктер, тасуға арналған баулар, монтаждау құралдары, құрал - саймандар, бұйымға қоса берілетін құжаттама.
- Табиғи тозуға ұшырайтын шығын материалдары мен бөлшектер.



Өндіруші келесі жағдайларда кепілдік міндеттемелерін көтермейді:

- Кепілдік мерзімі аяқталды.
- Егер жеке (тұрмыстық, отбасылық) мұқтаждарға арналған бұйым кәсіпкерлік қызметті жүзеге асыру үшін, сондай - ақ оның тікелей мақсатына сәйкес келмейтін өзге де мақсаттарда пайдаланылса.
- Өндіруші бұйымды пайдалану кезінде пайдаланушы басшылығының талаптарын бұзу, бұйымды орнату және оған қызмет көрсету жөніндегі ұсынымдарды, бұйымды қосу, сақтау және тасымалдау ережелерін сақтамау салдарынан бұйым иесі және/немесе үшінші тұлғалар шеккен ықтимал материалдық, моральдық және өзге де зиян үшін жауапты болмайды (қысқа тұйықталулар, сондай-ақ бұйымның өзіне де, онымен жанасқан бұйымдарға да сәйкес келмейтін желілік кернеудің әсері нәтижесінде пайда болған).
- Механикалық зақымданудың барлық жағдайлары: өнімді пайдалану кезінде алынған кетіктер, жарықтар, деформациялар, соққылар іздері, майысулар, иілулер және т.б.
- Мұндай жұмыстарды жүргізуге уәкілетті жоқ адамдардың бөгде модификацияның, рұқсатсыз жөндеудің іздері бар. Егер ақау бұйымның құрылымын немесе сызбасын өзгертуге, Өндіруші көздемеген сыртқы құрылғыларды қосуға, Қазақстан Республикасының заңнамасына сәйкес сәйкестік сертификаты жоқ құрылғыны пайдалануға байланысты болса.
- Егер өнімнің ақауы еңсерілмейтін күштің әсерінен (табиғи элементтер, өрттер, су тасқыны, жер сілкінісі, тұрмыстық факторлар және өндірушіге тәуелді емес басқа жағдайлар) немесе Өндіруші болжай алмайтын үшінші тұлғалардың әрекеттерінен туындаса. Ақау өнімнің ішіне бөгде заттардың, бөгде заттардың, заттардың, сұйықтықтардың, жәндіктердің немесе жануарлардың енуінен, агрессивті ортаның әсерінен, жоғары ылғалдылықтан, жоғары температурадан туындаған, бұл өнімнің толық немесе ішінара бұзылуына әкелді.
- Бұйымды сәйкестендіру (сериялық нөмірі) жоқ немесе сәйкес келмейді. Егер кедергілер (кемшіліктер) зиянды бағдарламалық жасақтаманың әсерінен туындаса; БЖ жеткізушінің осы қызметті ұсынуының болмауына байланысты бұйымның бағдарламалық ресурстарына қолжетімділіктің болмауына әкеп соққан парольдерді (кодтарды) орнату, ауыстыру немесе жою.
- Егер жұмыстың ақаулары қоректендіруші, кабельдік, телекоммуникациялық желілердің, радиосигнал қуатының стандарттарға немесе техникалық регламенттерге сәйкес келмеуінен, оның ішінде рельеф ерекшеліктерінен және басқа да осыған ұқсас сыртқы факторлардан, бұйымның желі әрекет ету аймағының шекарасында немесе сыртында пайдаланылуынан туындаған болса.
- Егер зақымданулар стандартты емес (бастапқы емес) және/немесе сапасыз (зақымдалған) шығыс материалдарын, керек-жарақтарды, қосалқы бөлшектерді, қоректендіру элементтерін, әртүрлі үлгідегі ақпарат тасымалдағыштарды (CD, DVD дискілерді, жад карталарын, SIM карталарын, картридждерді қоса алғанда) пайдаланудан туындаса.
- Егер кемшіліктер сәйкес келмейтін контентті алуға, орнатуға және пайдалануға байланысты болса (әуендер, графика, бейнелер және басқа файлдар, Java қосымшалары және ұқсас бағдарламалар).
- Осы бұйыммен жанасып жұмыс істейтін басқа жабдыққа келтірілген залал үшін.



