

Пайдалану бойынша
нұсқаулық

DEXP

DEXP F2-0190AMG
мұздатқыш шкафы

Қысқаша нұсқаулық

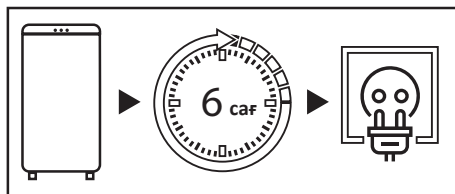

Тасымалдаудан кейін мұздатқышты желіге 6 сағат бойы қоспаңыз.

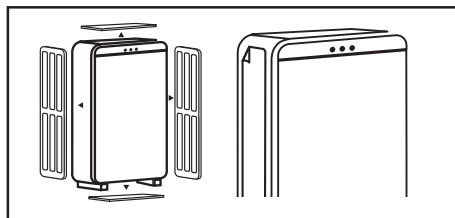

Мұздатқышты қолданар алдында, бүйірлік панельдегі мөлдір пленканы, бүкіл қаптаманы, пенопласт пен жабысқақ таспаны алып тастаңыз.

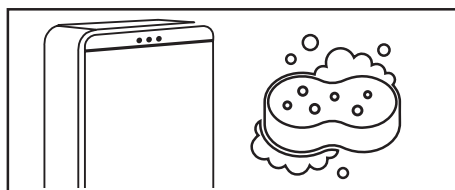

Мұздатқышты мұқият жуыңыз. Есіктің тығыздағышына жағылған силикон майын және корпустың алдыңғы бөлігін есік ілмектерінен жууға болмайды.

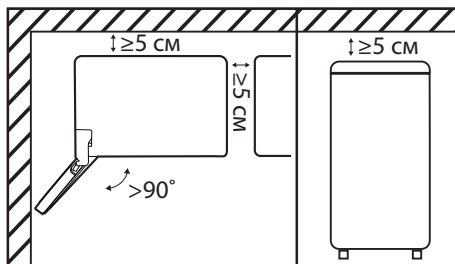

Мұздатқыш шкафты бөлменің қабырғасына бүйірімен орнатқан кезде, есіктерді 90 градустан асатын бұрышқа ашуға жеткілікті орын беріңіз. Жоғарғы жағында, артқы және бүйір жағында кемінде 5 см бос орын болуы керек (Қосымша ақпарат алу үшін «Орнату» бөлімін қараңыз).

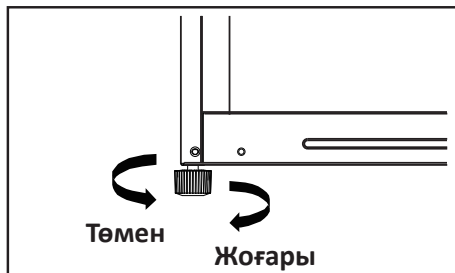

Мұздатқыш шкафты тегіс, қатты еденге реттегіш аяғымен тегістеу керек (толығырақ ақпарат алу үшін «Мұздатқышты туралау» бөлімін қараңыз).



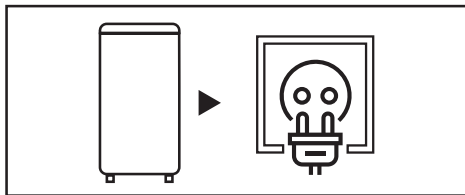

Мұздатқышты розеткаға қосыңыз.
Құрылғының штепсельдік ұшының еркін қол жетімді екеніне көз жеткізіңіз.

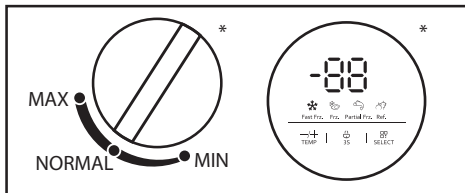

Реттегішті пайдаланып, ұсынылған температураны реттеңіз (қосымша ақпарат алу үшін «Пайдалану» бөлімін қараңыз).

*Температура реттегішінің түрі мұздатқыш үлгісіне байланысты өзгеруі мүмкін.

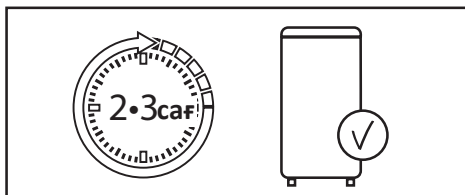

Температураны орнатқаннан кейін мұздатқышқа 2-3 сағат жұмыс жасаңыз, сонда ішіндегі жұмыс температурасы орнатылады.



Өнімдерді мұздатқышқа салыңыз.



ҚҰРЫЛҒЫ МАҚСАТЫ	6
ҚАУІПСІЗДІК ТАЛАПТАРЫ	6
Сақтық шаралары	7
Осы өнімді қолданар алдында	8
ОРНАТУ	9
Құрылғы схемасы	9
Мұздатқыш шкафын туралау	10
Орнату бойынша ұсыныстар	10
Есіктерді ілу	11
ПАЙДАЛАНУ ЕРЕЖЕЛЕРІ МЕН ШАРТТАРЫ	13
Температураны реттеу	13
Энергия үнемдеу	14
Өнімді тиімді сақтау	14
КҮТІМ ЖӘНЕ ҚЫЗМЕТ КӨРСЕТУ	15
Еріту	15
Күтім	15
АҚАУЛЫҚТАРДЫ ІЗДЕУ ЖӘНЕ ЖОЮ	16
ТЕХНИКАЛЫҚ СИПАТТАМАЛАРЫ	20
ЭНЕРГИЯ ТИІМДІЛІГІ ТУРАЛЫ АҚПАРАТ	21
МОНТАЖДАУ, САҚТАУ, ТАСЫМАЛДАУ (ТАСУ), ӨТКІЗУ ЖӘНЕ КӘДЕГЕ ЖАРАТУ ЕРЕЖЕЛЕРІ МЕН ШАРТТАРЫ	22
Тасымалдау және тасу	22
Кәдеге жарату	23
ҚОСЫМША АҚПАРАТ	24

Құрметті сатып алушы!

Біздің өнімдерді таңдау үшін сізге алғыс айтамыз.

Біз сізге жоғары сапа, функционалдылық және дизайн талаптарына сәйкес әзірленген және жасалған бұйымдар мен құрылғыларды ұсынуға қуаныштымыз. Жұмысты бастамас бұрын, сіздің қауіпсіздігіңізге қатысты маңызды ақпаратты, сондай-ақ өнімді дұрыс пайдалану және оны күту бойынша ұсыныстарды қамтитын осы нұсқаулықты мұқият оқып шығыңыз. Осы нұсқаулықтың қауіпсіздігіне назар аударыңыз және оны өнімді одан әрі пайдалану кезінде анықтамалық материал ретінде пайдаланыңыз.

ҚҰРЫЛҒЫ МАҚСАТЫ

Мұздатқыш шкаф – жылу оқшаулағыш камерада төмен температураны ұстап тұратын құрылғы. Ол әдетте тағамды немесе салқын жерде сақтауды қажет ететін заттарды сақтау үшін қолданылады.

ҚАУІПСІЗДІК ТАЛАПТАРЫ

НАЗАР АУДАРЫҢЫЗ!

- Балаларға мұздатқышпен ойнауға рұқсат бермеңіз. Балалар мұздатқышты зақымдауы немесе зақымдауы мүмкін.
- Балаларға құрылғыны өз бетінше тазалауға және техникалық қызмет көрсетуге жол бермеңіз.
- Балалардың құрылғының есіктеріне немесе есік контейнерлеріне ілінуіне жол бермеңіз.
- Балалардың мұздатқыш шкафтың ішіне кіруіне жол бермеңіз. Олар ішкі жағынан бітеліп қалуы мүмкін, сонымен қатар тұншығу салдарынан жарақат немесе өлімге әкелуі мүмкін.
- Балаларға суыrmалы бөлікке аяқ болуына жол бермеңіз. Қақпақ сынуы мүмкін, нәтижесінде құлап кетуі мүмкін.

- Қауіпсіздік мақсатында құрылғыны орнату және пайдалану алдында барлық ескертулер мен ескертулерді қоса алғанда, осы нұсқаулықты мұқият оқып шығыңыз.
- Осы құрылғыны пайдаланатын адамдардың барлығы пайдалану жөніндегі нұсқаулықпен және сақтық шараларымен танысқанына көз жеткізіңіз.
- Пайдалану жөніндегі нұсқаулықты мұздатқыш шкафтың бүкіл қызмет ету мерзімі ішінде сақтаңыз.
- Құрылғының корпусындағы желдету тесіктері ашық болуы керек. Оларды бұғаттамаңыз.
- Өндіруші ұсынғаннан басқа, ерітуді тездету үшін механикалық құрылғылар мен басқа құрылғыларды пайдаланбаңыз.
- Мұздатқыш шкафтың бөліктері ішіндегі электр құралдарын (мысалы, балмұздақтар), егер оларды өндіруші осындай түрде пайдалану үшін ұсынбаса, пайдаланбаңыз.
- Егер ол ұзақ уақыт қосұлы болса, мұздатқыштағы шамды ұстамаңыз, себебі ол ыстық болуы мүмкін.
- Мұздатқышта аэрозоль және т.б. сияқты жарылғыш материалдар бар контейнерлерді сақтамаңыз.
- Салқындату тізбегіндегі изобутан салқындатқышы (R600a) – бұл экологиялық қауіпсіздігі жоғары табиғи газ, бірақ ол оңай жанғыш. Мұздатқыш шкафты тасымалдау және орнату кезінде салқындатқыш контурының құрамдас бөліктерінің зақымдалмағанына көз жеткізіңіз.
- Мұздатқыш шкафтың дизайнына өзгерістер енгізуге тырыспаңыз.
- Бұл жабдық тұрмыстық және басқа ұқсас жағдайларда қолдануға арналған, мысалы: дүкендердегі, кеңселердегі және басқа да жұмыс орындарындағы қызметкерлерге арналған ас үйде; фермалардағы, қонақ үйлердегі, мотельдердегі және басқа да тұрғын үй-жайлардағы тұрғын үйлерде; шағын қонақ үйлерде («түнеу және таңғы ас» сияқты); қоғамдық тамақтану.
- Кез-келген электрлік компоненттер (штепсельдік шанышқы, қуат сымы, компрессор және т.б.) дұрыс жұмыс істемеген жағдайда жарақаттануды болдырмау үшін уәкілетті қызмет көрсету орталығымен ауыстырылуы керек.
- Мұздатқыш шкафпен бірге келетін шам басқа тұрмыстық мақсаттарда пайдалануға арналмаған.
- Қуат сымын ұзартуға болмайды.
- Қуат сымының зақымдалмағанына көз жеткізіңіз. Зақымдалған қуат сымы қызып кетуі мүмкін және өртке немесе электр тогына әкелуі мүмкін.
- Құрылғының штепсельдік ұшының еркін қол жетімді екеніне көз жеткізіңіз.
- Егер электр розеткасы мықтап бекітілмеген болса, электр тогының соғу қаупін болдырмас үшін оған штепсель ашасын салмаңыз.
- Мұздатқыш шкафты айтарлықтай салмаққа байланысты тасымалдау кезінде абай болыңыз.
- Мұздатуды болдырмас үшін мұздатқыштан және мұздатқыш шкафтан өнімдерді дымқыл қолдарыңызбен алмаңыз.
- Бұл құрылғы коммерциялық мақсатта пайдалануға арналмаған.
- Құрылғы балалар мен физикалық, сенсорлық немесе ақыл-ой қабілеттері шектеулі адамдардың пайдалануына арналмаған, тек олардың қауіпсіздігіне жауапты басқа адамдардың бақылауы жүзеге асырылғаннан басқа жағдайларда.

Осы өнімді қолданар алдында

- Мұздатқыш шкафты қоспас бұрын, тақтайшадағы кернеу мен жиілік желінің сипаттамаларына сәйкес келетініне көз жеткізіңіз.
- Құрылғы жерге қосылуы керек. Егер электр розеткасы жерге қосылмаған болса, мұздатқышты білікті электрикке хабарласып, қолданыстағы стандарттарға сәйкес жерге бөлек қосыңыз.
- Бекіту үшін барлық қаптаманы, полистиролды және түтік таспасын алыңыз. Мұздатқыш шкафтың астына төсеніш жасау үшін орам пенопласт пайдаланбаңыз.
- Мұздатқыш шкафты қолданар алдында, салқындату жүйесінің қалыпты жұмысына кедергі келтірмейтіндей және құрылғының қуат тұтынуын арттырмас үшін, бүйірлік панельдегі мөлдір пленканы алыңыз.
- Жоғарыда көрсетілген сақтық шаралары сақталмаған жағдайда өндіруші жауапты емес.

НАЗАР АУДАРЫҢЫЗ!

Құрылғыны орнату кезінде оның климаттық классын ескеру қажет.

Климаттық класс мұздатқыш шкафтың корпусында орналасқан техникалық сипаттамамен мұздатқыштың затбелгісінде көрсетілген. Мұздатқыш шкафты белгіленген шектен асатын температурада пайдалануға тыйым салынады. Климаттық класс мұздатқыштың жұмыс жағдайын анықтайды.

Климаттық класс	Белгі	Температура
Субқалыпты	SN	+10°C-тан +32°C-қа дейін
Қалыпты	N	+16°C-тан +32°C-қа дейін
Субтропикалық	ST	+10°C-тан +38°C-қа дейін
Тропикалық	T	+16°C-тан +43°C-қа дейін

Қалыпты — Ресей дүкендеріндегі мұздатқыштардың көпшілігін қамтитын әмбебап климаттық класс. Жазда температура 32°C-тан асуы мүмкін оңтүстік аймақтардың тұрғындары үшін мұздатқыш шкафты тек кондиционерленген бөлмеде пайдалануға болады. Қысқы мезгілде үй-жайға міндетті түрде болуы тиіс жылытылатын.

Отандық өндіріс агрегаттарындағы N және SN «ҚСК» таңбасы болуы мүмкін (қоңыр-жай-суық климатқа арналған класс).

Субқалыпты — мұздатқыш шкафтардың бұл климаттық класы температурасы ыңғайлы температурадан төмен түсуі мүмкін тұрақсыз жылытуы бар бөлмелерге (жертөлелер, қосалқы бөлмелер, суық дәліздер) арналған.

Субтропикалық — жазда температура 32°C-тан жоғары болатын аймақтарға арналған.

Тропикалық — температура 40 °C-тан жоғары болатын оңтүстік аймақтарға немесе ерекше жағдайлары бар бөлмелерге арналған (оңтүстік жағы, кондиционері жоқ, ауданы аз).

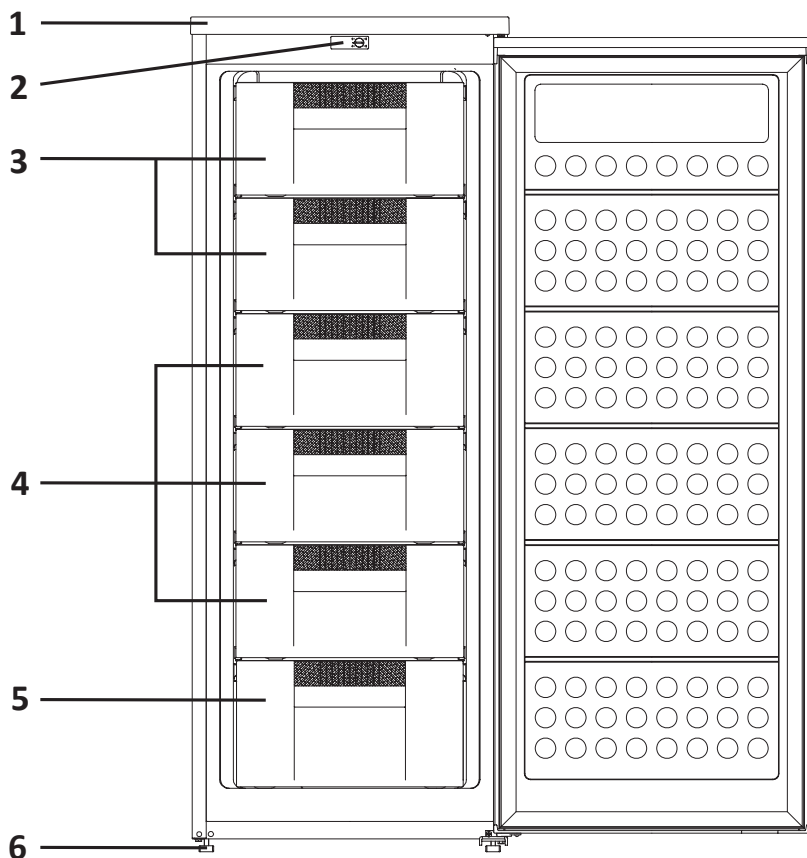

1. Жоғарғы бөлігі.
2. Термостат.
3. Жоғарғы бөліктердің қақпақтары.
4. Орташа қораптар.
5. Төменгі жәшік.
6. Реттелетін аяқ.

НАЗАР АУДАРЫҢЫЗ!

Барлық суреттер мен схемалар ақпараттық мақсатта берілген және нақты құрылғыдан өзгеше болуы мүмкін.

Мұздатқыш шкафты туралау

Мұздатқыш шкафты қатты, тегіс еденде туралау қажет. Бұл талапты сақтамау мұздатқыш шкафқа зақым келтіруі немесе жарақат алуы мүмкін.

- Туралау мұздатқыш бос болған кезде жасалуы керек. Мұздатқышта тамақ жоқ екеніне көз жеткізіңіз.
- Алдыңғы жағы артқы жағынан сәл жоғары болуы керек.

Аяқты/аяқтарды реттеу үшін мұздатқышты сәл еңкейтіңіз. Мұздатқыштың алдыңғы бөлігін көтеру үшін аяқты/аяқтарды сағат тілімен бұраңыз, ал төмен түсіру үшін төмендегі суретте көрсетілгендей сағат тіліне қарсы бұраңыз.

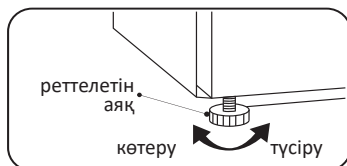

Орнату бойынша кеңестер

- Мұздатқыш шкаф – бұл үнемі жұмыс істейтін құрылғы және тән дыбыстар шығарады, сондықтан оны демалу және ұйықтау орындарында орнату қажет емес.
- Мұздатқыш шкафтың сырт жағындағы дөңгелек жапсырмаларды алмаңыз. Олар технологиялық тесіктерді жабу арқылы сәндік функцияны орындайды.
- Қолданар алдында мұздатқыш шкафты жақсылап жуыңыз. Есіктің тығыздағышына жағылған силикон майын және корпустың алдыңғы бөлігін есік ілмектерінен жууға болмайды. Есіктер жабылған кезде майлау тығыздағыш залының алдын алады.
- Кейбір модельдерде сөрелердің алдыңғы бөлігінде (металл түсті) мөлдір қорғаныс пленкасы желімделген, оны қолданар алдында алып тастау ұсынылады.
- Мұздатқыш шкафты жылыту құрылғыларының жанында және тікелей күн сәулесінде, сондай-ақ ылғалдылығы жоғары жерлерде орнатпаңыз.
- Нұсқаулықта көрсетілген электр тогының кернеуі сіздің үйіңіздің желілік параметрлеріне сәйкес келетініне көз жеткізіңіз. Қуат кәбілін электр розеткасына қосыңыз. Басқа электр құралдарын сол розеткаға қоспаңыз.
- Мұздатқышты бірінші рет орнатқан кезде, оның ішіндегі жұмыс температурасы 2-3 сағат жұмыс жасаңыз, содан кейін оны жаңа немесе мұздатылған тағамдармен толтырыңыз. Мұздатқыш шкафты желіден ажыратқаннан кейін оны 5 минуттан кейін қайта қосу керек. Әйтпесе, ол істен шығуы мүмкін.
- Мұздатқыш шкафты бөлменің қабырғасына бүйірімен орнатқан кезде сөрелер мен қораптарды алу мүмкіндігін қамтамасыз ету үшін есіктерді 90 градустан асатын бұрышқа ашуға жеткілікті орын бар.

НАЗАР АУДАРЫҢЫЗ!



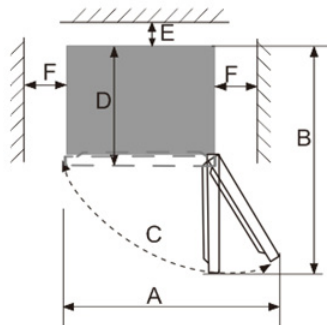
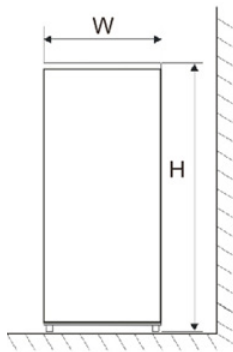

Құрылғы мен басқа заттар арасындағы жеткіліксіз қашықтық энергияны тұтындыру артуына және құрылғының мұздату қабілетінің нашарлауына әкелуі мүмкін. Өнімді орнату кезінде ең жақын қабырғаларға және басқа заттарға кемінде 50 мм қашықтықты қамтамасыз ету қажет.

W (мм)	545
D (мм)	566
H (мм)	1430
A (мм)	1011
B (мм)	1107
C (°)	125±5
E (мм)	50
F (мм)	100

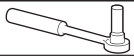

Есіктерді ілу

Қажетті құралдар (жеткізу жинағына кірмейді).

	
Бүйірлі кілт 8 мм	Тегіс бұрағыш
	
Бұйра бұрағыш	Сомын кілт 8 мм

Қажет болса, базаға кіру үшін тоңазытқышты артқа еңкейтіп, тоңазытқыштың артқы қабырғасына зақым келтірмеу үшін құрылғыны жұмсақ пенопласт орамасына немесе ұқсас материалға салыңыз. Есікті бұру үшін әдетте келесі әрекеттерді орындау ұсынылады.

1. Құрылғыны желіден ажыратыңыз. Есікті ашып, жоғарғы таспаны оң жақ жоғарғы жағынан бұрап алыңыз. Есікті корпустан алыңыз, содан кейін бұрандаларды сол жақ жоғарғы жағынан бұрап алыңыз.
2. Есіктің жоғарғы сол жағындағы таспа саңылауын және есіктің жоғарғы оң жағындағы жеңді алып, оларды ауыстырыңыз.
3. Есіктің қақпағын есіктің төменгі оң жағынан алып тастаңыз және оны төменгі сол жағына орнатыңыз.
4. Төменгі таспаны корпустың төменгі оң жағынан алыңыз, содан кейін істікшені төменгі таспаның сол жақ тесігіне салыңыз да, корпустың төменгі сол жағына орнатыңыз.
5. Есікті төменгі таспаға орнатыңыз. Жоғарғы таспаны сол жақ жоғарғы жағына орнатыңыз.

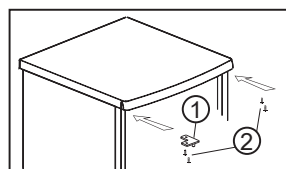
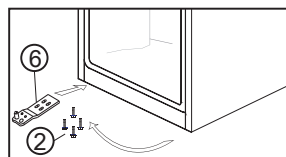
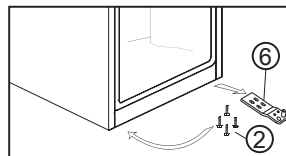
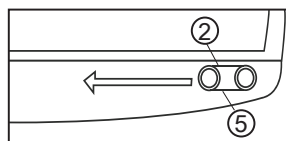
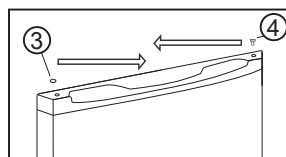
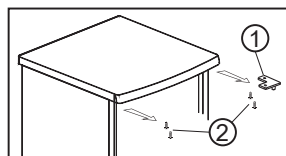

1. Жоғарғы таспа.
2. Бұрандалар.
3. Таспа тесік ашасы.
4. Тығын.
5. Есік шектегіші.
6. Төменгі таспа.

ЕСКЕРТУ!

- Есікті орнатқан кезде есіктің жоғарғы жағы корпусстың жоғарғы жағымен бірдей екеніне көз жеткізіңіз, ал резеңке тығыздағыш корпусқа мықтап сәйкес келеді.
- Егер құрылғы орнату кезінде артқы немесе бүйір жағында болса, желіге қосылмас бұрын ішкі компоненттерге зақым келтірмеу үшін 6 сағат бойы тік тұруға рұқсат беру керек.

ПАЙДАЛАНУ ЕРЕЖЕЛЕРІ ЖӘНЕ ШАРТТАРЫ

Температураны реттеу

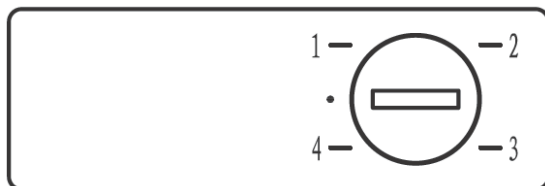

Температура реттегіші құрылғының жоғарғы жағында орналасқан.

Реттегіш тұтқасын бұру мұздатқыштың жұмыс температурасын өзгертеді.

- «1» орын: минималды салқындату.
- «4» орын: максималды салқындату.
- Қалыпты пайдалану жағдайында реттегішті «2» күйіне орнату ұсынылады.

Қоршаған ортаның жоғары температурасында, мысалы, жаздың ыстық күндерінде, салқындатудың максималды қуатын орнату қажет болуы мүмкін. Егер сіз реттегішті ағымдағы мәннен жоғары күйге қойсаңыз, салқындату жылдамдығы артады. Бұл жағдайда компрессор мұздатқышта төмен температураны ұстап тұру үшін үнемі жұмыс істейді. Мұздатқышты бірінші рет қолданған кезде термостат реттегішін «2» күйіне орнатыңыз. Өнімдерді мұздатқышқа салмас бұрын, ол толығымен салқындағанша күтіңіз.

НАЗАР АУДАРЫҢЫЗ!

Әр бөліктің ішіндегі температура сіз қанша өнімді сақтағаныңызға және оларды қайда орналастырғаныңызға байланысты өзгеруі мүмкін. Қоршаған орта температурасы құрылғы ішіндегі нақты температураға да әсер етуі мүмкін.

Энергия үнемдеу

- Мұздатқышқа ыстық тамақ салмаңыз. Бұл конденсат пен мұздың пайда болуына, компрессор қозғалтқышының қызып кетуіне және бұзылуына әкелуі мүмкін.
- Өнімдерді бір-біріне жақын қоймаңыз, өйткені бұл ауа айналымын азайтады.
- Өнімдерді артқы қабырғаға жақын қоймаңыз. Еркін ауа айналымы камераның бүкіл көлемінде біркелкі температураны ұстап тұруға мүмкіндік береді. Мұндай тесіктерге жақын орналасқан өнімдер ауаның төмен температурасының әсерінен бұзылуы мүмкін.
- Егер электр қуаты ажыратылған болса, мұздатқыштың есігін ашпаңыз.
- Мұздатқыштың есігін жиі ашпаңыз.
- Есікті ұзақ уақыт ашық қалдырмаңыз.
- Термостатта тым төмен температураны орнатпаңыз.
- Сақтау көлемін ұлғайту және қуат тұтынуды азайту үшін кейбір аксессуарларды (мысалы, тартпалар мен сөрелер) алып тастауға болады.

Өнімді тиімді сақтау

- Мұздатылған тағамдарды өндірушінің ұсыныстарына сәйкес сақтау керек.
- Мұздатқыш шкаф жаңа өнімдерді мұздатуға, мұздатылған тағамдарды және терең мұздатылған өнімдерді ұзақ уақыт сақтауға арналған.
- Егер мұздатқыш шкаф өнімдерді салмас бұрын ұзақ уақыт өшірілген болса, мұздатқышты 2-3 сағат жұмыс істеуге қалдырыңыз.
- Мұздатылған немесе салқындатылған тағамдарды ауа өткізбейтін контейнерлерде сақтаңыз.
- Мұздатқышқа өнімдерді салмас бұрын жарамдылық мерзімі мен затбелгісін (сақтау нұсқаулары) тексеріңіз.
- Мұздатқышта банан мен қауын сияқты төмен температурада тез нашарлайтын тағамдарды сақтау ұсынылмайды.
- Шыны бөтелкелерді мұздатқышта сақтамаңыз-мұздату кезінде олар жарылып кетуі мүмкін.
- Сақтау үшін көкөністерді газетке орамаңыз. Газет шығаруда қолданылатын баспа бояуы мен басқа материалдар өнімді бүлдіруі мүмкін.
- Құрылғының ішкі кеңістігін сауатты пайдалану ұзақ уақыт бойы құрылғының тиімді жұмысына кепілдік береді. Тоңазытқыш қондырғысының тиімділігін және салқындатылған ауаның кедергісіз айналымын сақтау үшін құрылғының камераларын кем дегенде 50% және 75% толтырыңыз.

Мұздатқышты жуу кезінде ол қуат көзінен ажыратылуы керек. Мұздатқышты өшіріп, штепсельді розеткадан алыңыз. Мұздатқышты жуу үшін бу тазартқыштарды пайдаланбаңыз. Ыстық бу пластикалық компоненттерді зақымдауы мүмкін, ал ылғал электронды компоненттерге түсуі мүмкін.

АБАЙЛАҢЫЗ!

Құрылғының ішін немесе сыртын тазалау кезінде:

- жанғыш заттар бар тазартқыштарды пайдаланбаңыз: алкоголь (этанол, метанол, изопропил спирті, изобутил спирті және т. б.), еріткіш, бензин, бензол және т. б.;
 - құрамында абразивті немесе ағартқыш заттар бар тазартқыштарды пайдаланбаңыз, олар түссізденуге немесе құрылғыға зақым келтіруі мүмкін.
-
- Мұздатқыштан өнімдерді салқын жерге қойыңыз.
 - Ағылатын су ағысын үнемі тексеріп отырыңыз. Қажет болса, су төгетін жерді тазалаңыз, өйткені егер ол бітелген болса, мұздатқыш шкафтың түбіне су жиналады.
 - Құрылғының ішкі жағынан сөрени немесе жәшікті алып тастамас бұрын, онда сақталған барлық өнімдерді құрылғыға зақым келтірмеу немесе зақым келтірмеу үшін алыңыз.
 - Мұздатқышқа қайта салмас бұрын сөрелер мен тартпаларды жуып, жақсылап құрғатыңыз.
 - Есіктің тығыздағышын дымқыл, жұмсақ шүберекпен үнемі сүртіңіз.
 - Сөрелерді немесе жәшіктерді ыдыс жуғыш машинада жууға тыйым салынады. Бұл бөліктер жоғары температураның әсерінен деформациялануы мүмкін.
 - Мұздатқыштың сырты мен ішін сұйық жуғыш затпен жылы суға малынған таза шүберекпен жуып, содан кейін шүберекпен құрғатыңыз.
 - Тазалаудан кейін электр сымының зақымдалмағанын тексеріңіз. Содан кейін штепсельді розеткаға мықтап салыңыз.

Еріту

Буландырғыштың бетіндегі аяз қабаты 3 немесе 4 мм жеткенде жібітіңіз.

- Мұздатуды бастамас бұрын барлық тағамдарды бөліктен алыңыз, тоңазытқышты қуат көзінен ажыратыңыз және бөлме температурасында мұзды ерітіңіз. Мұзды кетіру үшін қырғышты да қолдануға болады (зақым келтірмеу үшін пластикалық қырғышты қолданыңыз).
- Пайда болған мұз бен су қалдықтарын алып тастаңыз, өнімдерді мұздатқышқа қайтарыңыз және оны қуат көзіне қосыңыз.

АҚАУЛЫҚТАРДЫ ІЗДЕУ ЖӘНЕ ЖОЮ

Құрылғы ақаулықсыз ұзақ қызмет мерзімі үшін құрастырылды және дайындалды. Егер жұмыс кезінде проблема туындаса, оның мүмкін пайдалану қатесіне байланысты екенін тексеріңіз. Егер шешімге әкелді жарамдылығын құрылғылар және сіз емес, жай-күйі ақаулықты жою қажет, хабарласыңыз өкілетті қызмет көрсету орталығына апарыңыз.

Мәселелер	Мүмкін себептері	Шешім
Құрылғы шулы жұмыс істейді және біртүрлі дыбыстар шығарады	Құрылғы тегіс емес бетке орнатылған / дұрыс тураланбаған	Құрылғыны қатты және тегіс жерге орнатыңыз
	Құрылғының артқы қабырғасы қабырғаға тиеді	Құрылғының айналасында жеткілікті бос орын беру үшін орнату орнын таңдаңыз
	Құрылғының артында қандай да бір заттар бар	Құрылғының артындағы заттарды алып тастаңыз
	Мұздатқышта бөгде заттар сақталады	Құрылғыдағы барлық заттарды алыңыз
Шертетін дыбыстар	Ерітуді басқару процесі автоматты түрде басталған кезде және еріту процесі аяқталған кезде басумен бірге жүруі мүмкін; термостаттың жұмысы қосу және өшіру кезінде басумен бірге жүреді	Құрылғы дұрыс жұмыс істейді
Діріл	Дірілдеген дыбыстардың көзі салқындатқыш ағын болуы мүмкін	Құрылғы дұрыс жұмыс істейді
	Құрылғыда немесе оның жанында сақталатын заттар	Құрылғы дұрыс жұмыс істейді
	Құрылғы еденге дәл орнатылмаған	Құрылғының аяқтарын/аяқтарын реттеңіз. «Орнату» бөлімін қараңыз
	Желілік компрессоры бар құрылғы жұмыс кезінде жылжытылды	Құрылғы дұрыс жұмыс істейді. Егер компрессор 3 минуттан кейін шу шығаруды тоқтатпаса, құрылғыны өшіріңіз, содан кейін қайтадан қосыңыз
Құңкілдейтін дыбыстар	Салқындату жүйесі арқылы салқындатқыш ағын	Құрылғы дұрыс жұмыс істейді

Мәселелер	Мүмкін себептері	Шешім
Шапалақтаған дыбыстар	Температураның өзгеруіне байланысты ішкі қабырғаларды қысу және кеңейту	Құрылғы дұрыс жұмыс істейді
Ысқырған дыбыстар	Буландырғыш желдеткішінің электр қозғалтқышы тоңазытқыш пен мұздатқышта ауа айналымын қамтамасыз етеді	Құрылғы дұрыс жұмыс істейді
	Ауа желдеткіштің көмегімен конденсатордан шығарылады	Құрылғы дұрыс жұмыс істейді
Дыбыстар мен дірілдер	Егер құрылғының бүйір немесе артқы қабырғасы бөлменің қабырғасына немесе шкафтың қабырғаларына тиіп кетсе, бұл қалыпты діріл деңгейінде де шу шығаруы мүмкін	Шуды болдырмау үшін құрылғының бүйірлері мен артқы қабырғасы бөлменің қабырғасына немесе шкафтың қабырғаларына тиіп кетпейтініне көз жеткізіңіз
Электр желісіне қосылған мұздатқыш шкаф жұмыс істемейді	Қуат ақаулығы	Кернеуді тексеріңіз
Мұздатқыш шкаф нашар салқындатады / мұздатады	Тоңазытқыш немесе мұздатқыш бөлмеде тым жоғары температура орнатылған	Тоңазытқыш пен мұздатқыш бөлмедегі температураны орташа деңгейге қойыңыз
	Мұздатқыш тікелей күн сәулесінде орнатылады немесе жылытқыш сияқты жылу көздеріне тым жақын орналасқан	Орнату аймағын тексеріңіз. Мұздатқышты жылу көздерінен мүмкіндігінше алыс орнатыңыз
	Ыстық өнімдерді сақтау	Ыстық өнімдерді мұздатқышқа салмас бұрын, оларды бөлме температурасына дейін салқындатыңыз
	Мұздатқыш шкаф тағамға толы	Мұздатқышта сақталған өнімдер арасында жеткілікті орын беріңіз
	Мұздатқыштың есіктері бос жабық	Есіктерді мықтап жабыңыз және өнімдер есіктердің жабылуына кедергі келтірмейтініне көз жеткізіңіз
	Мұздатқыштың айналасында бос орын аз	Мұздатқыштың айналасында жеткілікті бос орын болатындай етіп мұздатқышты орнатыңыз. «Орнату» бөлімін қараңыз

Мәселелер	Мүмкін себептері	Шешім
Мұздатқыштағы жағымсыз иіс	Тоңазытқыш немесе мұздатқыш бөлімшесінде температура дұрыс орнатылмаған	Тоңазытқыш пен мұздатқыш бөлмедегі температураны орташа деңгейге қойыңыз
	Иісі бар өнімдерді ашық түрде сақтау	Күшті иісі бар өнімдерді арнайы контейнерлерде сақтаңыз
	Ішінде бүлінген өнімдердің бар-жоғын тексеріңіз	Бүлінген азық-түлікті шығарып және көкөністер мен жемістерді сақтауға арналған жәшікті тазалаңыз. «Күтім және техникалық қызмет көрсету» бөлімін қараңыз. Азық-түлікті ұзақ сақтамаңыз
Ішкі жарық жоқ	Жарықдиодты шамның ақаулығы	Егер жарықдиодты шам жанбаса, сатушыға немесе уәкілетті қызмет көрсету орталығына хабарласыңыз
Құрылғы ішіндегі немесе көкөніс қорабының қақпағының түбіндегі конденсат	Ыстық өнімдерді сақтау	Азық-түлікті тоңазытқышқа немесе мұздатқышқа салмас бұрын салқындатыңыз
	Құрылғының есігі ашық қалды	Құрылғының есігі жабылғаннан кейін көп ұзамай конденсация буланып кетсе де, оны құрғақ шүберекпен алып тастауға болады
	Мұздатқыштың есіктері жиі ашылады	Конденсат құрылғы ішіндегі және сыртындағы температураның айырмашылығына байланысты пайда болуы мүмкін. Ылғалды құрғақ шүберекпен алыңыз
	Мұздатқыш шкафта тұмшаланбаған контейнерлерде жылы немесе ылғалды өнімдер сақталады	Өнімдерді жабық немесе ауа өткізбейтін контейнерлерде сақтаңыз
Мұздатқыш камерада мұз пайда болды	Есік бос жабылды	Азық түлік өнімдері есікті жабуға кедергі жасамай тұрғанына көз жеткізіңіз, үнемі есіктің дұрыс жабылуын қадағалаңыз
	Ыстық өнімдерді сақтау	Азық-түлікті тоңазытқышқа немесе мұздатқышқа салмас бұрын салқындатыңыз
	Мұздатқыш камерасының ауаны беру және шығару арнасы бітелген	Құрылғы ішіндегі ауа айналымын қамтамасыз ету үшін ауаны алу және шығару саңылаулары бітеліп қалмауын қадағалаңыз
	Мұздатқыш камерасы толы	Өнімдер арасында жеткілікті орын беріңіз

Мәселелер	Мүмкін себептері	Шешім
Құрылғының бүйір немесе алдыңғы қабырғалары жылы	Құрылғының Бұл бөліктері есіктің айналасындағы конденсацияны азайту үшін конденсатқа қарсы түтіктермен жабдықталған	Конденсаттың пайда болуын болдырмау үшін жылу шығаратын түтік құрылғының алдыңғы және бүйір бөліктеріне орнатылады. Орнатқаннан кейін немесе жаз айларында ол өте ыстық болуы мүмкін. Бұл ақаулықтың белгісі емес екеніне сенімді бола аласыз
Мұздатқыштың қабырғалары қызады	Мұздатқышты сатып алғаннан кейін қосылуы, мұздатқаннан кейін мұздатқышты қосылуы	Құрылғы дұрыс. Мұндай жағдайларда мұздатқыш камералардағы температураны мүмкіндігінше тез төмендету үшін толық қуатта жұмыс істейді
Мұздатқыш шкафтың есігі тығыз жабылмайды	Мұздатқыш шкаф алға қарай қисайған	Құрылғының алдыңғы жағын көтеру үшін алдыңғы аяқтарды реттеңіз
	Сөрелер дұрыс салынбаған	Мұздатқышқа сөрелердің соңына дейін салынғанын тексеріңіз
	Есік шамадан тыс күшпен жабылды	Егер сіз есікті жапқан кезде тым көп күш салсаңыз, ол инерция арқылы қайта ашылуы мүмкін. Есікті қатты жаппаңыз
Есік қиын ашылады	Есік жабылғаннан кейін бірден ашылды	Құрылғының есігін жабылғаннан кейін 1 минут ішінде ашу құрылғының ішіндегі және сыртындағы қысымның айырмашылығына байланысты қиын болуы мүмкін. Құрылғының есігін сәл кейінірек ашуға тырысыңыз, құрылғы ішіндегі қысым деңгейі тұрақтанғаннан кейін
	Құрылғының есігінде тым көп өнімдер сақталады	Мұздатқыш есігіндегі өнімдердің санын азайтыңыз
Құрылғының ішінде немесе сыртында аяздың немесе конденсаттың пайда болуы	Мұздатқыштың есіктері жиі ашылып, жабылады	Мұздатқыштың ішіне ауа кірсе, аяз мен ылғал пайда болуы мүмкін. Есіктерді мықтап жабыңыз және өнімдер есіктердің жабылуына кедергі келтірмейтініне көз жеткізіңіз
	Мұздатқыш шкаф ылғалдылығы жоғары үй-жайда орнатылған	Егер мұздатқыш шкаф ылғалдылығы жоғары бөлмеде орнатылса, конденсация пайда болуы мүмкін. Ылғалды таза шүберекпен сүртіңіз
Құрылғының ішіндегі немесе сыртындағы су	Құрылғының жанында судың ағуы	Раковинадан немесе басқа жерлерден судың ағып жатқанын тексеріңіз
	Құрылғы түбіндегі су	Өнімнің еруі, контейнердің құлауы немесе сынуы салдарынан судың пайда болуын тексеріңіз

ТЕХНИКАЛЫҚ СИПАТТАМАЛАРЫ

Үлгісі	F2-0190AMG
Климаттық класс	ST
Электр тогының зақымдануынан қорғау класы	I
Энергетикалық тиімділік класы	A+
Желі кернеуі (В)	220-240
Жиілік (Гц)	50
Тұтынылатын қуат (Вт)	50
Номиналды ток күші (А)	0,45
Энергия тұтыну (кВт·сағ/жыл)	220
Энергия тұтыну (кВт·сағ/24 сағ)	0,602
Жалпы көлемі (л)	208
Жалпы пайдалы көлемі (л)	168
Мұздатқыш камерасының пайдалы көлемі (л)	168
Тоңазытқыш камерасының пайдалы көлемі (л)	0
Хладагент және оның массасы (г)	R600a/90
Мұздату қабілеті (кг/24 сағ)	8
Таза салмағы (кг)	44
Шу деңгейі (дБ)	42
Көбіктендіргіш	Циклопентан
Өлшемдері (ЕхҰхБ) (см)	54,5 x 56,6 x 143
Сауда белгісі	DEXP
Қуат сымын бекіту түрі	У
Қорғаныс дәрежесі	IP00

энергетическая эффективность
энергетикалық тиімділік

Холодильного прибора/Тоңазытқыш құралды

Производитель/Өндіруші

Модель/Үлгісі

DEXP

F2-0190AMG



РАСХОД
ЭЛЕКТРОЭНЕРГИИ/
ЭЛЕКТР
ҚУАТ ШЫҒЫНЫ

220

кВт·ч/год*



0 л



* ** **

168 л



42 дБ

*кВт·сағ/жыл

МОНТАЖДАУ, САҚТАУ, ТАСЫМАЛДАУ (ТАСУ), ӨТКІЗУ ЖӘНЕ КӘДЕГЕ ЖАРАТУ ЕРЕЖЕЛЕРІ МЕН ШАРТТАРЫ

- Құрылғы ешқандай орнатуды немесе тұрақты бекітуді қажет етпейді.
- Құрылғыны сақтау дайындаушы мен тұтынушының жылытылатын үй-жайларындағы қаптамада ауа температурасы 5°C-тан 40°C-қа дейін және ауаның салыстырмалы ылғалдылығы 80% - дан аспайтын кезде жүргізілуі тиіс. Үй-жайларда коррозия тудыратын агрессивті қоспалар (қышқыл булары, сілтілер) болмауы тиіс.
- Құрылғы мұқият өңдеуді қажет етеді, оны шаң, кір, соққы, ылғал, от және т.б. әсерінен қорғаңыз.
- Құрылғыны өткізу жергілікті заңнамаға сәйкес жүргізілуі тиіс.
- Құрылғының ақаулығы анықталған жағдайда дереу уәкілетті қызмет көрсету орталығына хабарласыңыз немесе құрылғыны жойыңыз.

Тасымалдау және тасу

Құрылғыны дұрыс тасымалдауды қамтамасыз ету үшін келесі талаптарды сақтау қажет:

- құрылғыдан барлық тағамдарды алыңыз. Содан кейін таспаны пайдаланып сөрелер мен есік тұтқалары сияқты барлық нәзік бөлшектерді алдын-ала бекітіп, құрылғыны жылжытыңыз;
- мұздатқыштың есіктерін мықтап жабыңыз және тасымалдау кезінде олар ашылмауы үшін оларды түтік таспасымен бекітіңіз;
- құрылғының жұмыс қабілеттілігі мен сыртқы түрін сақтау үшін оның орамасының дұрыстығына көз жеткізіңіз (ірі габаритті техниканы сыни жерлерде гофрленген картоннан жасалған астары бар полиэтилен немесе пенопласт орамаға орау қажет);
- тасымалдау кезінде машинаның ішіндегі соққылар мен құлаудың алдын алу үшін мұздатқышты машинаға мықтап бекіту керек;
- сыртқы ортаның әсерін толығымен жою үшін тек жабық көлікті пайдаланыңыз;
- тиеу-түсіру жұмыстарын орындау кезінде қаптамамен өте сақ болуды қамтамасыз етіңіз;
- тасымалдау және орнату кезінде құрылғы элементтерінің ешқайсысы зақымдалмағанына көз жеткізіңіз.

НАЗАР АУДАРЫҢЫЗ!

Құрылғыны тасымалдау тік жағдайда жүзеге асырылуы тиіс. Егер құрылғыны тасымалдау көлденең қалыпта жүзеге асырылса, онда келесі қосу алдында ол тігінен кемінде алты сағат тұруы тиіс, олай болмаған жағдайда бұл құрылғының сынуына әкелуі мүмкін.

Ескі мұздатқыштардың қалдық құны бар. Кәдеге жаратудың экологиялық тәсілі құнды шикізаттың қайта өңделуін және екінші рет пайдаланылуын қамтамасыз етеді. Тоңазытқыш пен мұздатқыштың оқшаулауы арнайы түрде жойылуы керек. Мұздатқышты тастамас бұрын, салқындату жүйесінің түтіктері зақымдалмағанына көз жеткізіңіз.

Ескі мұздатқышты және жаңа мұздатқыштан қаптаманы қайта өңдеу әдістері туралы ақпаратты жергілікті муниципалды органдардан алуға болады.

Қайта өңдеу кезінде құлыптар мен ілмектерді сындырып, қауіпсіздік мақсатында есіктерді алыңыз.

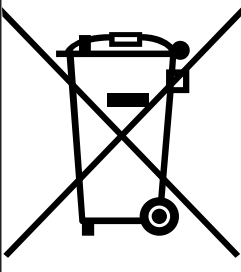
Дұрыс кәдеге жарату	
	<p>Тауардағы немесе оның қаптамасындағы осы таңбалау осы тауар басқа тұрмыстық қалдықтармен бірге кәдеге жаратылмауға тиіс дегенді білдіреді.</p> <p>Өнімді дұрыс қайта өңдеу қоршаған ортаға және адам денсаулығына ықтимал теріс әсердің алдын алуға көмектеседі, ал материалдарды қайта өңдеу табиғи ресурстарды сақтауға көмектеседі.</p> <p>Ескі жабдықты экологиялық қауіпсіз түрде жою үшін пайдаланылған құрылғыларды жинаудың арнайы жүйесін қолданыңыз немесе тауар сатып алынған дүкенге хабарласыңыз.</p>

Өнімді қайта өңдеу туралы қосымша ақпаратты жергілікті муниципалды басқармадан немесе тауар сатып алынған дүкеннен алуға болады.

Өндіруші: Чанхун Мэйлин Ко., Лтд.

Ляньхуа тас жолы, 2163, Экономикалық және Технологиялық даму аймағы, Хэфэй қ., Аньхой провинциясы, Қытай.

Қытайда жасалған.

Импортер / юр. лицо, принимающее претензии в Казахстане:

ТОО «ДНС КАЗАХСТАН», г. Нұр-Сұлтан, р-н Сарыарқа, пр-т Сарыарқа, зд. 12, Казахстан.

Импорттаушы / Қазақстанда шағымдар қабылдайтын заңды тұлға:

«DNS QAZAQSTAN (ДНС КАЗАХСТАН)» ЖШС, Нұр-Сұлтан қаласы, Сарыарқа ауданы, Даңғылы Сарыарқа, ғимарат 12, Қазақстан.

Тауар Кеден одағының техникалық регламентінің талаптарына сәйкес келеді:

- КО ТР 004/2011 «Төмен вольтты жабдықтардың қауіпсіздігі туралы»;
- КО ТР 020/2011 «Техникалық құралдардың электромагниттік үйлесімділігі».

Тауар Еуразиялық экономикалық одақтың «Электртехника және радиоэлектроника бұйымдарында қауіпті заттарды қолдануды шектеу туралы» ЕАЭО ТР 037/2016 техникалық регламентінің талаптарына сәйкес келеді.

Құрылғының сыртқы түрі, оның сипаттамалары мен конфигурациясы ескертусіз өзгертілуі мүмкін.



Өндіріс күні пайдаланушы нұсқаулығының орыс тіліндегі нұсқасында көрсетілген.

V.1

Кепілдік талоны

SN/IMEI: _____

Кепілдікке қойылған күні: _____

Өндіруші кепілдік мерзімі ішінде құрылғының үздіксіз жұмыс істеуіне, сондай-ақ материалдар мен жинақтарда ақаулардың болмауына кепілдік береді. Кепілдік мерзімі өнімді сатып алған сәттен бастап есептеледі және тек жаңа өнімдерге қолданылады.

Кепілдік қызмет көрсету пайдаланушының басшылығына сәйкес өнімді пайдалану шартымен кепілдік мерзімі ішінде тұтынушының кінәсіз істен шыққан элементтерді тегін жөндеу немесе ауыстыруды қамтиды. Элементтерді жөндеу немесе ауыстыру уәкілетті сервистік орталықтардың аумағында жүргізіледі.

Кепілдік мерзімі: 3 жыл.

Пайдалану мерзімі: 10 жыл.

Мекенжай бойынша қызмет көрсету орталықтарының өзекті тізімі:

<https://www.dns-shop.ru/service-center/>

Кепілдік міндеттемелер және тегін сервистік қызмет көрсету, егер оларды ауыстыру бұйымды бөлшектеуге байланысты болмаса, тауардың жиынтықтылығына кіретін, төменде санамаланған керек-жарақтарға қолданылмайды:

- Қашықтан басқару пульті үшін қуат элементтері (батареялар).
- Жалғағыш кәбілдер, антенналар және оларға арналған адаптерлер, құлаққаптар, микрофондар, «HANDS-FREE» құрылғылары; жиынтықта жеткізілетін әртүрлі типтегі ақпарат тасығыштар, бағдарламалық қамтамасыз ету (БҚ) және драйверлер (қоса алғанда, бірақ бұ-мен шектелмей, бұйымның қатты магниттік дискілеріндегі жинақтағышқа алын ала орнатылған), сыртқы енгізу-шығару құрылғылары және т. б. манипуляторлар.
- Қаптамалар, сөмкелер, белдіктер, тасымалдауға арналған баулар, монтаждық құрылғылар, құралдар, бұйымға қоса берілетін құжаттама.
- Табиғи тозуға ұшырайтын шығыс материалдары мен бөлшектері.



Өндіруші келесі жағдайларда кепілдік міндеттемелерін көтермейді:

- Кепілдік мерзімі өтіп кеткен.
- Егер жеке (тұрмыстық, отбасылық) қажеттіліктерге арналған бұйым кәсіпкерлік қызметті жүзеге асыру үшін, сондай-ақ оның тікелей мақсатына сәйкес келмейтін өзге де мақсаттарда пайдаланылса.
- Өндіруші пайдалану кезінде пайдаланушы нұсқаулығының талаптарын бұзу, бұйымды орнату және оған қызмет көрсету жөніндегі ұсынымдарды, қосу ережелерін сақтамау салдарынан бұйымның иесі және/немесе үшінші тұлғалар шеккен ықтимал материалдық, моральдық және өзге де зиян үшін жауапты болмайды (бұйымның өзіне де, сондай-ақ бұйымның өзіне де сәйкес келмейтін желілік кернеудің әсер етуі нәтижесінде туындаған қысқа тұйықталулар). және онымен байланысты бұйымдарға), сақтау және тасымалдау үшін қолданылады.
- Механикалық зақымданудың барлық жағдайлары: өнімді пайдалану кезінде алынған чиптер, жарықтар, деформациялар, соққылар, қиғаштар, кептелістер және т.б..
- Мұндай жұмыстарды жүргізуге уәкілетті жоқ адамдардың бөгде модификацияның, рұқсатсыз жөндеудің іздері бар. Егер ақау өнімнің дизайнының немесе схемасының өзгеруіне, өндіруші көздемеген сыртқы құрылғылардың қосылуына, Ресей Федерациясының заңнамасына сәйкес сәйкестік сертификаты жоқ құрылғыны пайдалануға байланысты болса.
- Егер өнімнің ақауы еңсерілмейтін күштің әсерінен (табиғи элементтер, өрт, су тасқыны, жер сілкінісі, тұрмыстық факторлар және өндірушіге тәуелді емес басқа жағдайлар) немесе өндіруші болжай алмайтын үшінші тұлғалардың әрекеттерінен туындаса. Ақау өнімнің ішіне бөгде заттардың, бөгде заттардың, заттардың, сұйықтықтардың, жәндіктердің немесе жануарлардың енуінен, агрессивті ортаның әсерінен, жоғары ылғалдылықтан, жоғары температурадан туындаған, бұл өнімнің толық немесе ішінара істен шығуына әкелді.
- Бұйымды сәйкестендіру (сериялық нөмірі) жоқ немесе сәйкес келмейді. Егер зақымданулар (кемшіліктер) зиянды бағдарламалық қамтылымның әсерінен туындаса; БҚ өнім берушінің осы қызметті ұсынуының болмауына байланысты бұйымның бағдарламалық ресурстарына қолжетімділіктің болмауына әкеп соққан парольдерді (кодтарды) орнату, ауыстыру немесе жою.
- Егер жұмыстың ақаулары қоректендіруші, кәбілдік, телекоммуникациялық желілердің, радиосигнал қуатының стандарттарға немесе техникалық регламенттерге сәйкес келмеуінен, оның ішінде рельеф ерекшеліктерінен және басқа да осыған ұқсас сыртқы факторлардан, бұйымның желі әрекет ететін шекарада немесе аймақтан тыс жерде пайдаланылуынан туындаған болса.
- Егер зақымданулар стандартты емес (бастапқы емес) және/немесе сапасыз (зақымдалған) шығыс материалдарын, керек-жарақтарды, қосалқы бөлшектерді, қоректендіру элементтерін, әртүрлі үлгідегі ақпарат тасымалдағыштарды (CD, DVD дискілерді, жад карталарын, SIM карталарын, картридждерді қоса алғанда) пайдаланудан туындаса.
- Егер кемшіліктер сәйкес келмейтін мазмұнды алуға, орнатуға және пайдалануға байланысты болса (әуендер, графика, бейнелер және басқа файлдар, Java қосымшалары және ұқсас бағдарламалар).
- Осы бұйыммен жанасып жұмыс істейтін басқа жабдыққа келтірілген залалға.



