

Пайдалану бойынша  
нұсқаулық

**DEXP**

**DEXP**  
**F4-0210AMG**  
**мұздатқыш шкафы**

# Қысқаша нұсқаулық

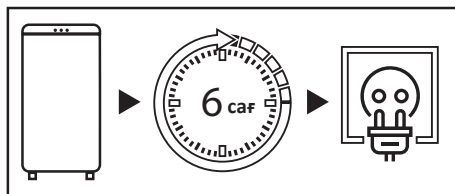

Тасымалдаудан кейін мұздатқышты желіге 6 сағат бойы қоспаңыз.

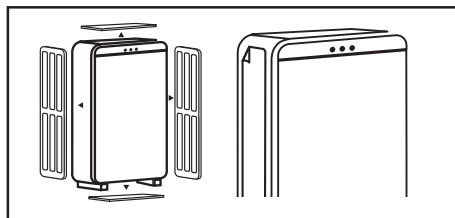

Мұздатқышты қолданар алдында, бүйірлік панельдегі мөлдір пленканы, бүкіл қаптаманы, пенопласт пен жабысқақ таспаны алып тастаңыз.

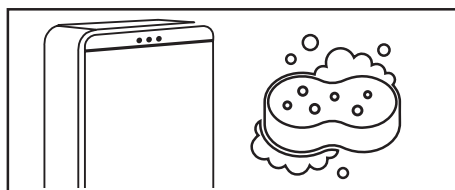

Мұздатқышты мұқият жуыңыз. Есіктің тығыздағышына жағылған силикон майын және корпустың алдыңғы бөлігін есік ілмектерінен жууға болмайды.

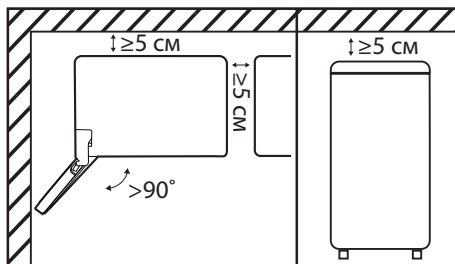

Мұздатқыш шкафты бөлменің қабырғасына бүйірімен орнатқан кезде, есіктерді 90 градустан асатын бұрышқа ашуға жеткілікті орын беріңіз. Жоғарғы жағында, артқы және бүйір жағында кемінде 5 см бос орын болуы керек (Қосымша ақпарат алу үшін «Орнату» бөлімін қараңыз).

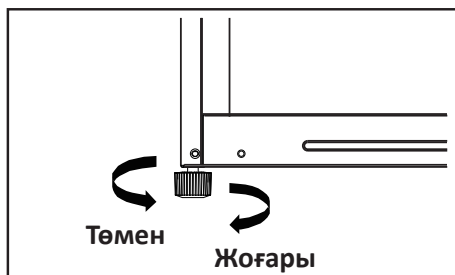

Мұздатқыш шкафты тегіс, қатты еденге реттегіш аяғымен тегістеу керек (толығырақ ақпарат алу үшін «Мұздатқышты туралау» бөлімін қараңыз).



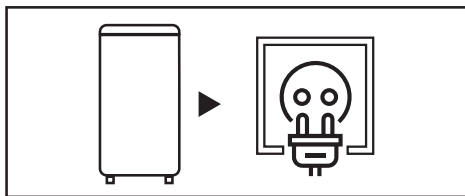

Мұздатқышты розеткаға қосыңыз.  
Құрылғының штепсельдік ұшының еркін қол жетімді екеніне көз жеткізіңіз.

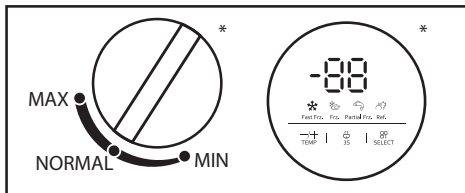

Реттегішті пайдаланып, ұсынылған температураны реттеңіз (қосымша ақпарат алу үшін «Пайдалану» бөлімін қараңыз).

\*Температура реттегішінің түрі мұздатқыш үлгісіне байланысты өзгеруі мүмкін.

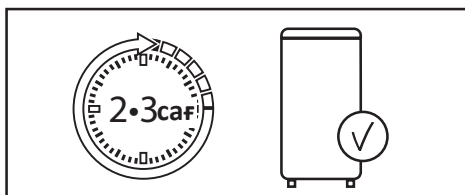

Температураны орнатқаннан кейін мұздатқышқа 2-3 сағат жұмыс жасаңыз, сонда ішіндегі жұмыс температурасы орнатылады.

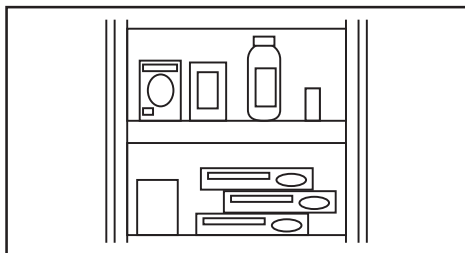

Өнімдерді мұздатқышқа салыңыз.



<b>ҚҰРЫЛҒЫ МАҚСАТЫ .....</b>	<b>6</b>
<b>ҚАУІПСІЗДІК ТАЛАПТАРЫ .....</b>	<b>6</b>
Сақтық шаралары .....	7
Осы өнімді қолданар алдында .....	8
<b>ОРНАТУ .....</b>	<b>9</b>
Құрылғы схемасы.....	9
Мұздатқыш шкафын туралау .....	10
Орнату бойынша ұсыныстар.....	10
Есіктерді ілу .....	12
<b>ПАЙДАЛАНУ ЕРЕЖЕЛЕРІ МЕН ШАРТТАРЫ .....</b>	<b>14</b>
Температураны реттеу .....	14
Энергия үнемдеу .....	15
Өнімді тиімді сақтау .....	15
<b>КҮТІМ ЖӘНЕ ҚЫЗМЕТ КӨРСЕТУ.....</b>	<b>16</b>
<b>АҚАУЛЫҚТАРДЫ ІЗДЕУ ЖӘНЕ ЖОЮ .....</b>	<b>17</b>
<b>ТЕХНИКАЛЫҚ СИПАТТАМАЛАРЫ .....</b>	<b>21</b>
<b>ЭНЕРГИЯ ТИІМДІЛІГІ ТУРАЛЫ АҚПАРАТ .....</b>	<b>22</b>
<b>МОНТАЖДАУ, САҚТАУ, ТАСЫМАЛДАУ (ТАСУ), ӨТКІЗУ</b>	
<b>ЖӘНЕ КӘДЕГЕ ЖАРАТУ ЕРЕЖЕЛЕРІ МЕН ШАРТТАРЫ.....</b>	<b>23</b>
<b>ҚОСЫМША АҚПАРАТ .....</b>	<b>24</b>

## Құрметті сатып алушы!

Біздің өнімдерді таңдау үшін сізге алғыс айтамыз.

Біз сізге жоғары сапа, функционалдылық және дизайн талаптарына сәйкес әзірленген және жасалған бұйымдар мен құрылғыларды ұсынуға қуаныштымыз. Жұмысты бастамас бұрын, сіздің қауіпсіздігіңізге қатысты маңызды ақпаратты, сондай-ақ өнімді дұрыс пайдалану және оны күту бойынша ұсыныстарды қамтитын осы нұсқаулықты мұқият оқып шығыңыз. Осы нұсқаулықтың қауіпсіздігіне назар аударыңыз және оны өнімді одан әрі пайдалану кезінде анықтамалық материал ретінде пайдаланыңыз.

### ҚҰРЫЛҒЫ МАҚСАТЫ

Мұздатқыш шкаф – жылу оқшаулағыш камерада төмен температураны ұстап тұратын құрылғы. Ол әдетте тағамды немесе салқын жерде сақтауды қажет ететін заттарды сақтау үшін қолданылады.

### ҚАУІПСІЗДІК ТАЛАПТАРЫ

#### НАЗАР АУДАРЫҢЫЗ!

- Балаларға мұздатқышпен ойнауға рұқсат бермеңіз. Балалар мұздатқышты зақымдауы немесе зақымдауы мүмкін.
- Балаларға құрылғыны өз бетінше тазалауға және техникалық қызмет көрсетуге жол бермеңіз.
- Балалардың құрылғының есіктеріне немесе есік контейнерлеріне ілінуіне жол бермеңіз.
- Балалардың мұздатқыш шкафыңың ішіне кіруіне жол бермеңіз. Олар ішкі жағынан бітеліп қалуы мүмкін, сонымен қатар тұншығу салдарынан жарақат немесе өлімге әкелуі мүмкін.
- Балаларға суырмалы бөлікке аяқ болуына жол бермеңіз. Қақпақ сынуы мүмкін, нәтижесінде құлап кетуі мүмкін.

- Қауіпсіздік мақсатында құрылғыны орнату және пайдалану алдында барлық ескертулер мен ескертулерді қоса алғанда, осы нұсқаулықты мұқият оқып шығыңыз.
- Осы құрылғыны пайдаланатын адамдардың барлығы пайдалану жөніндегі нұсқаулықпен және сақтық шараларымен танысқанына көз жеткізіңіз.
- Пайдалану жөніндегі нұсқаулықты мұздатқыш шкафтың бүкіл қызмет ету мерзімі ішінде сақтаңыз.
- Құрылғының корпусындағы желдету тесіктері ашық болуы керек. Оларды бұғаттамаңыз.
- Өндіруші ұсынғаннан басқа, ерітуді тездету үшін механикалық құрылғылар мен басқа құрылғыларды пайдаланбаңыз.
- Мұздатқыш шкафтың бөліктері ішіндегі электр құралдарын (мысалы, балмұздақтар), егер оларды өндіруші осындай түрде пайдалану үшін ұсынбаса, пайдаланбаңыз.
- Егер ол ұзақ уақыт қосулы болса, мұздатқыштағы шамды ұстамаңыз, себебі ол ыстық болуы мүмкін.
- Мұздатқышта аэрозоль және т.б. сияқты жарылғыш материалдар бар контейнерлерді сақтамаңыз.
- Салқындату тізбегіндегі изобутан салқындатқышы (R600a) – бұл экологиялық қауіпсіздігі жоғары табиғи газ, бірақ ол оңай жанғыш. Мұздатқыш шкафты тасымалдау және орнату кезінде салқындатқыш контурының құрамдас бөліктерінің зақымдалмағанына көз жеткізіңіз.
- Мұздатқыш шкафтың дизайнына өзгерістер енгізуге тырыспаңыз.
- Бұл жабдық тұрмыстық және басқа ұқсас жағдайларда қолдануға арналған, мысалы: дүкендердегі, кеңселердегі және басқа да жұмыс орындарындағы қызметкерлерге арналған ас үйде; фермалардағы, қонақ үйлердегі, мотельдердегі және басқа да тұрғын үй-жайлардағы тұрғын үйлерде; шағын қонақ үйлерде («түнеу және таңғы ас» сияқты); қоғамдық тамақтану.
- Кез-келген электрлік компоненттер (штепсельдік шанышқы, қуат сымы, компрессор және т.б.) дұрыс жұмыс істемеген жағдайда жарақаттануды болдырмау үшін уәкілетті қызмет көрсету орталығымен ауыстырылуы керек.
- Мұздатқыш шкафпен бірге келетін шам басқа тұрмыстық мақсаттарда пайдалануға арналмаған.
- Қуат сымын ұзартуға болмайды.
- Қуат сымының зақымдалмағанына көз жеткізіңіз. Зақымдалған қуат сымы қызып кетуі мүмкін және өртке немесе электр тогына әкелуі мүмкін.
- Құрылғының штепсельдік ұшының еркін қол жетімді екеніне көз жеткізіңіз.
- Егер электр розеткасы мықтап бекітілмеген болса, электр тогының соғу қаупін болдырмас үшін оған штепсель ашасын салмаңыз.
- Мұздатқыш шкафты айтарлықтай салмаққа байланысты тасымалдау кезінде абай болыңыз.
- Мұздатуды болдырмас үшін мұздатқыштан және мұздатқыш шкафтан өнімдерді дымқыл қолдарыңызбен алмаңыз.
- Бұл құрылғы коммерциялық мақсатта пайдалануға арналмаған.
- Құрылғы балалар мен физикалық, сенсорлық немесе ақыл-ой қабілеттері шектеулі адамдардың пайдалануына арналмаған, тек олардың қауіпсіздігіне жауапты басқа адамдардың бақылауы жүзеге асырылғаннан басқа жағдайларда.

## Осы өнімді қолданар алдында

- Мұздатқыш шкафты қоспас бұрын, тақтайшадағы кернеу мен жиілік желінің сипаттамаларына сәйкес келетініне көз жеткізіңіз.
- Құрылғы жерге қосылуы керек. Егер электр розеткасы жерге қосылмаған болса, мұздатқышты білікті электрикке хабарласып, қолданыстағы стандарттарға сәйкес жерге бөлек қосыңыз.
- Бекіту үшін барлық қаптаманы, полистиролды және түтік таспасын алыңыз. Мұздатқыш шкафтың астына төсеніш жасау үшін орам пенопласт пайдаланбаңыз.
- Мұздатқыш шкафты қолданар алдында, салқындату жүйесінің қалыпты жұмысына кедергі келтірмейтіндей және құрылғының қуат тұтынуын арттырмас үшін, бүйірлік панельдегі мөлдір пленканы алыңыз.
- Жоғарыда көрсетілген сақтық шаралары сақталмаған жағдайда өндіруші жауапты емес.

### НАЗАР АУДАРЫҢЫЗ!

Құрылғыны орнату кезінде оның климаттық класын ескеру қажет.

Климаттық класс мұздатқыш шкафтың корпусында орналасқан техникалық сипаттамамен мұздатқыштың затбелгісінде көрсетілген. Мұздатқыш шкафты белгіленген шектен асатын температурада пайдалануға тыйым салынады. Климаттық класс мұздатқыштың жұмыс жағдайын анықтайды.

Климаттық класс	Белгі	Температура
Субқалыпты	SN	+10°C-тан +32°C-қа дейін
Қалыпты	N	+16°C-тан +32°C-қа дейін
Субтропикалық	ST	+10°C-тан +38°C-қа дейін
Тропикалық	T	+16°C-тан +43°C-қа дейін

**Қалыпты** — Ресей дүкендеріндегі мұздатқыштардың көпшілігін қамтитын әмбебап климаттық класс. Жазда температура 32°C-тан асуы мүмкін оңтүстік аймақтардың тұрғындары үшін мұздатқыш шкафты тек кондиционерленген бөлмеде пайдалануға болады. Қысқы мезгілде үй-жайға міндетті түрде болуы тиіс жылытылатын.

Отандық өндіріс агрегаттарындағы N және SN «ҚСК» таңбасы болуы мүмкін (қоңыр-жай-суық климатқа арналған класс).

**Субқалыпты** — мұздатқыш шкафтардың бұл климаттық класы температурасы ыңғайлы температурадан төмен түсуі мүмкін тұрақсыз жылытуы бар бөлмелерге (жертөлелер, қосалқы бөлмелер, суық дәліздер) арналған.

**Субтропикалық** — жазда температура 32°C-тан жоғары болатын аймақтарға арналған.

**Тропикалық** — температура 40 °C-тан жоғары болатын оңтүстік аймақтарға немесе ерекше жағдайлары бар бөлмелерге арналған (оңтүстік жағы, кондиционері жоқ, ауданы аз).



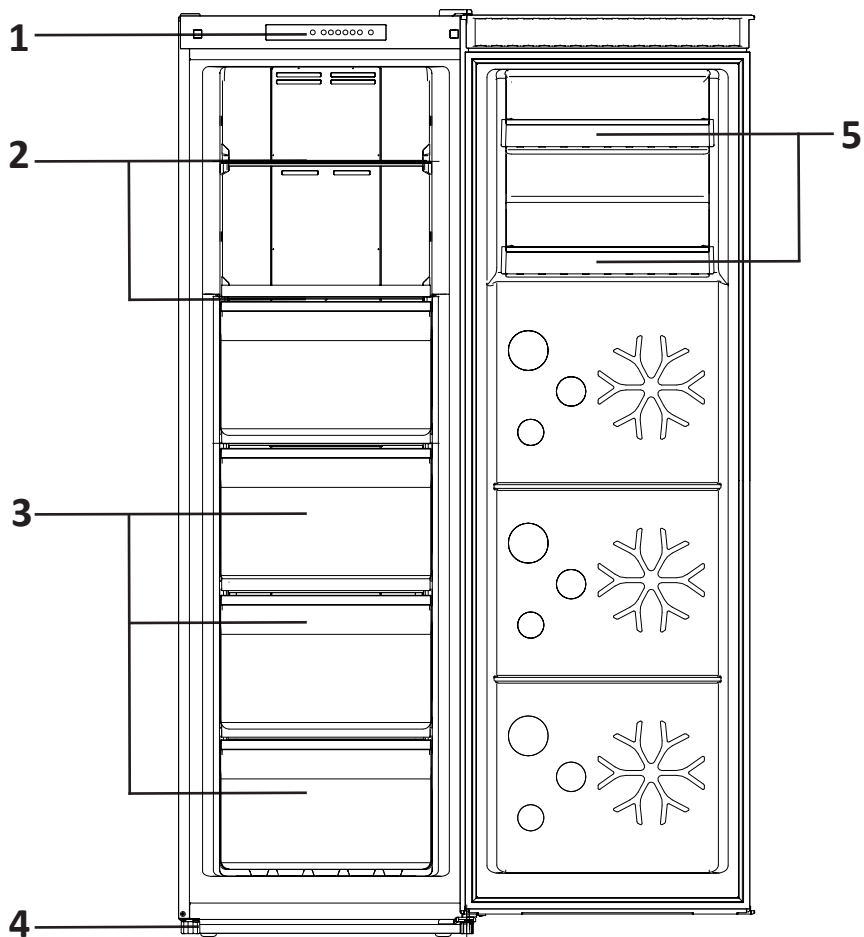

1. Басқару панелі.
2. Мұздатқыштың шыны сөрелері.
3. Мұздатқыш жәшіктер.
4. Реттелетін аяқ.
5. Бөтелке сөрелері.

**НАЗАР АУДАРЫҢЫЗ!**

Барлық суреттер мен схемалар ақпараттық мақсатта берілген және нақты құрылғыдан өзгеше болуы мүмкін.

## Мұздатқыш шкафты туралау

Мұздатқыш шкафты қатты, тегіс еденде туралау қажет. Бұл талапты сақтамау мұздатқыш шкафқа зақым келтіруі немесе жарақат алуы мүмкін.

- Туралау мұздатқыш бос болған кезде жасалуы керек. Мұздатқышта тамақ жоқ екеніне көз жеткізіңіз.
  - Алдыңғы жағы артқы жағынан сәл жоғары болуы керек.
- Аяқты/аяқтарды реттеу үшін мұздатқышты сәл еңкейтеңіз. Мұздатқыштың алдыңғы бөлігін көтеру үшін аяқты/аяқтарды сағат тілімен бұраңыз, ал төмен түсіру үшін төмендегі суретте көрсетілгендей сағат тіліне қарсы бұраңыз.

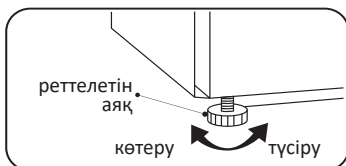

## Орнату бойынша кеңестер

- Мұздатқыш шкаф – бұл үнемі жұмыс істейтін құрылғы және тән дыбыстар шығарады, сондықтан оны демалу және ұйықтау орындарында орнату қажет емес.
- Мұздатқыш шкафтың сырт жағындағы дөңгелек жапсырмаларды алмаңыз. Олар технологиялық тесіктерді жабу арқылы сәндік функцияны орындайды.
- Қолданар алдында мұздатқыш шкафты жақсылап жуыңыз. Есіктің тығыздағышына жағылған силикон майын және корпустың алдыңғы бөлігін есік ілмектерінен жууға болмайды. Есіктер жабылған кезде майлау тығыздағыш залының алдын алады.
- Кейбір модельдерде сөрелердің алдыңғы бөлігінде (металл түсті) мөлдір қорғаныс пленкасы желімделген, оны қолданар алдында алып тастау ұсынылады.
- Мұздатқыш шкафты жылыту құрылғыларының жанында және тікелей күн сәулесінде, сондай-ақ ылғалдылығы жоғары жерлерде орнатпаңыз.
- Нұсқаулықта көрсетілген электр тогының кернеуі сіздің үйіңіздің желілік параметрлеріне сәйкес келетініне көз жеткізіңіз. Қуат көбілін электр розеткасына қосыңыз. Басқа электр құралдарын сол розеткаға қоспаңыз.
- Мұздатқышты бірінші рет орнатқан кезде, оның ішіндегі жұмыс температурасы 2-3 сағат жұмыс жасаңыз, содан кейін оны жаңа немесе мұздатылған тағамдармен толтырыңыз. Мұздатқыш шкафты желіден ажыратқаннан кейін оны 5 минуттан кейін қайта қосу керек. Әйтпесе, ол істен шығуы мүмкін.
- Мұздатқыш шкафты бөлменің қабырғасына бүйірімен орнатқан кезде сөрелер мен қораптарды алу мүмкіндігін қамтамасыз ету үшін есіктерді 90 градустан асатын бұрышқа ашуға жеткілікті орын бар.

### НАЗАР АУДАРЫҢЫЗ!

Құрылғы мен басқа заттар арасындағы жеткіліксіз қашықтық энергияны тұтынудың артуына және құрылғының мұздату қабілетінің нашарлауына әкелуі мүмкін. Өнімді орнату кезінде ең жақын қабырғаларға және басқа заттарға кемінде 100 мм қашықтықты қамтамасыз ету қажет.

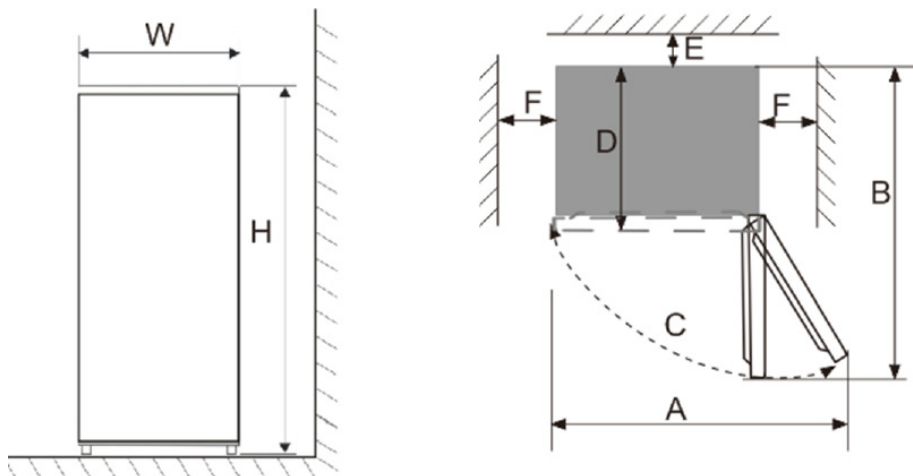

W	D	H	A	B	C	E	F
544 мм	641 мм	1700 мм	890 мм	1096 мм	125°	50 мм	100 мм

Қажетті құралдар (жеткізу жинағына кірмейді).

	
Бүйірлі кілт 8 мм	Тегіс бұрағыш
	
Бұйра бұрағыш	Сомын кілт 8 мм

Қажет болса, базаға кіру үшін тоңазытқышты артқа еңкейтіп, тоңазытқыштың артқы қабырғасына зақым келтірмеу үшін құрылғыны жұмсақ көбік орамасына немесе ұқсас материалға салыңыз. Есікті бұру үшін әдетте келесі әрекеттерді орындау ұсынылады.

1. Тоңазытқышты желіден ажыратыңыз. Топсаның ашасын алыңыз, жоғарғы таспаны есікке бекітетін бұрандаларды бұрап алыңыз, содан кейін таспа пен құрылғының есігін алыңыз.

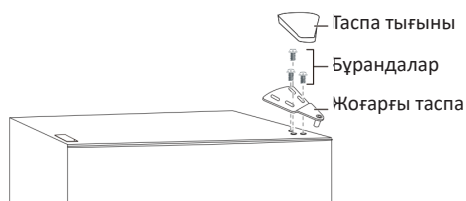

2. Төменгі таспаны шкафтың оң жағына бекітетін бұрандаларды бұрап алыңыз, содан кейін ілмекті алыңыз.

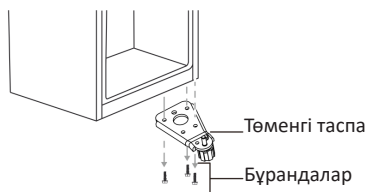

3. Төменгі таспадағы оң жақ тесікке штифт дуалын бекітетін шайба мен гайканы алыңыз, содан кейін штифтті алыңыз. Штифтті төменгі таспаның сол жақ тесігіне салыңыз, содан соң дуалды шайбамен және гайкамен бекітіңіз.

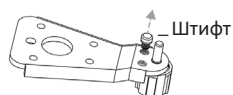
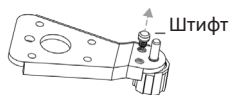

4. Шкафтың сол жағына төменгі таспаны орнатыңыз.
5. Есіктің төменгі оң жағындағы есік жапқышын бекітетін бұранданы бұрап алыңыз, содан кейін шектегішті шешіп, сол жақ астыңғы жағына қойыңыз.

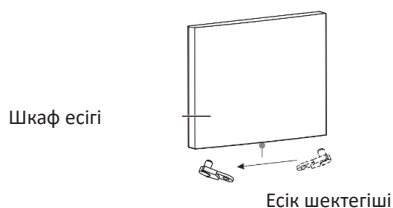

6. Құрылғының есігін орнатыңыз. Есіктің жеңін есіктің жоғарғы оң жағынан жоғарғы сол жағына жылжытыңыз. Сол жақ саңылауды оң жаққа жылжытыңыз.

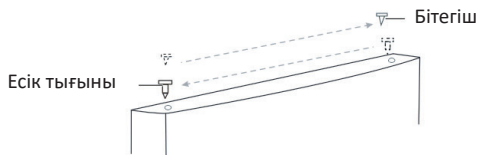

7. Шкафтың жоғарғы сол жағындағы штепсельдерді шешіп, оң жаққа орнатыңыз.

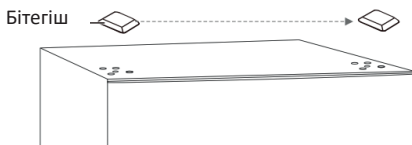

8. Шкафтың жоғарғы сол жағындағы жоғарғы таспаны бұрандалармен қатайтыңыз. Бұрандаларды қатайтпас бұрын, есіктің жоғарғы жағы корпуспен бірдей, ал резеңке тығыздағыш корпусқа мықтап сәйкес келетініне көз жеткізіңіз.



9. Штепсельдерді шешіп, есіктің сол жағындағы болттарды бұрап, тұтқаны бөлшектеңіз.

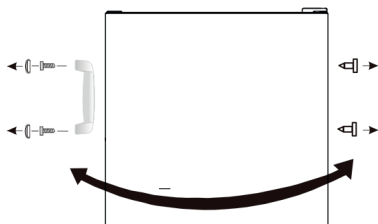

10. Есіктің оң жағындағы тұтқаны болттармен орнатыңыз және штепсельдерді орнатыңыз.

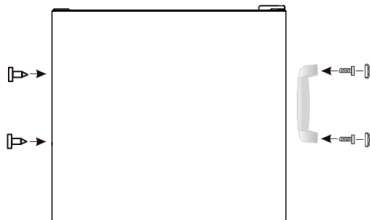

**НАЗАР АУДАРЫҢЫЗ!**

Болттарды қатайтпас бұрын, резеңке тығыздағыштың шкафқа мықтап бекітілгеніне көз жеткізіңіз.

## Басқару панелі

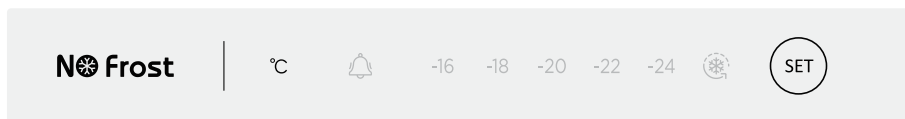

Құрылғыны желіге бірінші рет қосқан кезде дисплейде барлық индикаторлар 2 секундқа жанады. Әдепкі температура: -18 °C.

### Тоңазытқыш камерасының температурасын реттеу

Салқындату режимін келесі ретпен таңдау үшін «SET» батырмасын басыңыз: -16°C → -18°C → -20°C → -22°C → -24°C →  (Жылдам мұздату) → -16 °C.

Басқару панелінде температураны орнату кезінде тиісті жарық индикаторы жанады.

### Жылдам мұздату режимі

Мұздатқыштың бұл режимінде өнімдерді тезірек мұздату және олардың қуаттау заттарын сақтау үшін температура тез төмендейді.

- Осы режимге өту үшін «SET» батырмасын басыңыз.
- Жылдам мұздату режимін қосқан кезде тиісті жарық индикаторы жанады.

Құрылғы 26 сағаттан кейін жылдам мұздату режимінен автоматты түрде шығады және бұрын орнатылған режимде жұмысын жалғастырады.

### Еріту режимі

Жібіту бағдарламасын автоматты түрде немесе қолмен іске қосуға болады. Бағдарламаны іске қосу үшін «SET» батырмасын 15 секунд басып тұрыңыз, барлық индикаторлар жанады. Бағдарламаны өшіру үшін «SET» батырмасын 3 секунд басып тұрыңыз немесе бағдарлама автоматты түрде аяқталғанша күтіңіз. Жібіту бағдарламасын қайтадан іске қоспас бұрын, соңғы ерігеннен бері кем дегенде 10 минут өткенін тексеріңіз.

### Есік ашық болған кездегі авариялық сигнал

Егер тоңазытқыштың есігі 3 минуттан артық ашық болса, дыбыстық сигнал естіледі. Есік жабылғаннан кейін дыбыстық сигнал автоматты түрде тоқтайды.

### Қуатты өшіру кезінде жад функциясы

Қуат кенеттен ажыратылған кезде құрылғы берілген баптауларды автоматты түрде есте сақтайды және қорек қайта іске қосылғаннан кейін берілген температурамен жұмысты жалғастырады.

## Қосудың кідірісі

Электр энергиясы қысқа мерзімді ажыратылған жағдайда (мысалы, 5 мин. кем) компрессорды зақымданудан қорғау мақсатында ол қосылғаннан кейін бірден іске қосылмайды.

## Дисплейдегі қателер

Егер құрылғы панелінде индикаторлар бір уақытта жанса «-16», «-20», «-24» немесе жылдам мұздату индикаторы, бұл құрылғының дұрыс жұмыс істемеуін көрсетеді. Хабарла-сыңыз өкілетті қызмет көрсету орталығына апарыңыз.

## Энергия үнемдеу

- Мұздатқышқа ыстық тамақ салмаңыз. Бұл конденсат пен мұздың пайда болуына, компрессор қозғалтқышының қызып кетуіне және бұзылуына әкелуі мүмкін.
- Өнімдерді бір-біріне жақын қоймаңыз, өйткені бұл ауа айналымын азайтады.
- Өнімдерді артқы қабырғаға жақын қоймаңыз. Еркін ауа айналымы камераның бүкіл көлемінде біркелкі температураны ұстап тұруға мүмкіндік береді. Мұндай тесіктерге жақын орналасқан өнімдер ауаның төмен температурасының әсерінен бұзылуы мүмкін.
- Егер электр қуаты ажыратылған болса, мұздатқыштың есігін ашпаңыз.
- Мұздатқыштың есігін жиі ашпаңыз.
- Есікті ұзақ уақыт ашық қалдырмаңыз.
- Термостатта тым төмен температураны орнатпаңыз.
- Сақтау көлемін ұлғайту және қуат тұтынуды азайту үшін кейбір аксессуарларды (мысалы, тартпалар мен сөрелер) алып тастауға болады.

## Өнімді тиімді сақтау

- Мұздатылған тағамдарды өндірушінің ұсыныстарына сәйкес сақтау керек.
- Мұздатқыш шкаф жаңа өнімдерді мұздатуға, мұздатылған тағамдарды және терең мұздатылған өнімдерді ұзақ уақыт сақтауға арналған.
- Егер мұздатқыш шкаф өнімдерді салмас бұрын ұзақ уақыт өшірілген болса, мұздатқышты 2-3 сағат жұмыс істеуге қалдырыңыз.
- Мұздатылған немесе салқындатылған тағамдарды ауа өткізбейтін контейнерлерде сақтаңыз.
- Мұздатқышқа өнімдерді салмас бұрын жарамдылық мерзімі мен затбелгісін (сақтау нұсқаулары) тексеріңіз.
- Мұздатқышта банан мен қауын сияқты төмен температурада тез нашарлайтын тағамдарды сақтау ұсынылмайды.
- Шыны бөтелкелерді мұздатқышта сақтамаңыз-мұздату кезінде олар жарылып кетуі мүмкін.
- Сақтау үшін көкөністерді газетке орамаңыз. Газет шығаруда қолданылатын баспа бояуы мен басқа материалдар өнімді бүлдіруі мүмкін.
- Құрылғының ішкі кеңістігін сауатты пайдалану ұзақ уақыт бойы құрылғының тиімді жұмысына кепілдік береді. Тоңазытқыш қондырғысының тиімділігін және салқындатылған ауаның кедергісіз айналымын сақтау үшін құрылғының камераларын кем дегенде 50% және 75% толтырыңыз.

Мұздатқышты жуу кезінде ол қуат көзінен ажыратылуы керек. Мұздатқышты өшіріп, штепсельді розеткадан алыңыз. Мұздатқышты жуу үшін бу тазартқыштарды пайдаланбаңыз. Ыстық бу пластикалық компоненттерді зақымдауы мүмкін, ал ылғал электронды компоненттерге түсуі мүмкін.

### **АБАЙЛАҢЫЗ!**

Құрылғының ішін немесе сыртын тазалау кезінде:

- жанғыш заттар бар тазартқыштарды пайдаланбаңыз: алкоголь (этанол, метанол, изопропил спирті, изобутил спирті және т. б.), еріткіш, бензин, бензол және т. б.;
- құрамында абразивті немесе ағартқыш заттар бар тазартқыштарды пайдаланбаңыз, олар Түссізденуге немесе құрылғыға зақым келтіруі мүмкін.

- Мұздатқыштан өнімдерді салқын жерге қойыңыз.
- Құрылғының ішкі жағынан сөрені немесе жәшікті алып тастамас бұрын, онда сақталған барлық өнімдерді құрылғыға зақым келтірмеу немесе зақым келтірмеу үшін алыңыз.
- Мұздатқышқа қайта салмас бұрын сөрелер мен тартпаларды жуып, жақсылап құрғатыңыз.
- Есіктің тығыздағышын дымқыл, жұмсақ шүберекпен үнемі сүртіңіз.
- Сөрелерді немесе жәшіктерді ыдыс жуғыш машинада жууға тыйым салынады. Бұл бөліктер жоғары температураның әсерінен деформациялануы мүмкін.
- Мұздатқыштың сырты мен ішін сұйық жуғыш затпен жылы суға малынған таза шүберекпен жуып, содан кейін шүберекпен құрғатыңыз.
- Тазалаудан кейін электр сымның зақымдалмағанын тексеріңіз. Содан кейін штепсельді электр розеткасына мықтап салыңыз.



Құрылғы құрастырылды және дайындалған ұзақ қызмет мерзімі үшін ақаусыз. Егер жұмыс кезінде проблема туындаса, оның мүмкін пайдалану қатесіне байланысты екенін тексеріңіз. Егер шешімге әкелді жарамдылығын құрылғылар және сіз емес, жай-күйі ақаулықты жою қажет, хабарласыңыз өкілетті қызмет көрсету орталығына апарыңыз.

Мәселелер	Мүмкін себептері	Шешім
<b>Құрылғы шулы жұмыс істейді және біртүрлі дыбыстар шығарады</b>	Құрылғы тегіс емес бетке орнатылған / дұрыс тураланбаған	Құрылғыны қатты және тегіс жерге орнатыңыз
	Құрылғының артқы қабырғасы қабырғаға тиеді	Құрылғының айналасында жеткілікті бос орын беру үшін орнату орнын таңдаңыз
	Құрылғының артында қандай да бір заттар бар	Құрылғының артындағы заттарды алып тастаңыз
	Мұздатқышта бөгде заттар сақталады	Құрылғыдағы барлық заттарды алыңыз
<b>Шертетін дыбыстар</b>	Ерітуді басқару процесі автоматты түрде басталған кезде және еріту процесі аяқталған кезде басумен бірге жүруі мүмкін; термостаттың жұмысы қосу және өшіру кезінде басумен бірге жүреді	Құрылғы дұрыс жұмыс істейді
<b>Діріл</b>	Дірілдеген дыбыстардың көзі салқындатқыш ағын болуы мүмкін	Құрылғы дұрыс жұмыс істейді
	Құрылғыда немесе оның жанында сақталатын заттар	Құрылғы дұрыс жұмыс істейді
	Құрылғы еденге дәл орнатылмаған	Құрылғының аяқтарын/аяқтарын реттеңіз. «Орнату» бөлімін қараңыз
	Желілік компрессоры бар құрылғы жұмыс кезінде жылжытылды	Құрылғы дұрыс жұмыс істейді. Егер компрессор 3 минуттан кейін шу шығаруды тоқтатпаса, құрылғыны өшіріңіз, содан кейін қайтадан қосыңыз
<b>Күңкілдейтін дыбыстар</b>	Салқындату жүйесі арқылы салқындатқыш ағын	Құрылғы дұрыс жұмыс істейді

Мәселелер	Мүмкін себептері	Шешім
<b>Шапалақтаған дыбыстар</b>	Температураның өзгеруіне байланысты ішкі қабырғаларды қысу және кеңейту	Құрылғы дұрыс жұмыс істейді
<b>Ысқырған дыбыстар</b>	Буландырғыш желдеткішінің электр қозғалтқышы тоңазытқыш пен мұздатқышта ауа айналымын қамтамасыз етеді	Құрылғы дұрыс жұмыс істейді
	Ауа желдеткіштің көмегімен конденсатордан шығарылады	Құрылғы дұрыс жұмыс істейді
<b>Дыбыстар мен дірілдер</b>	Егер құрылғының бүйір немесе артқы қабырғасы бөлменің қабырғасына немесе шкафтың қабырғаларына тиіп кетсе, бұл қалыпты діріл деңгейінде де шу шығаруы мүмкін	Шуды болдырмау үшін құрылғының бүйірлері мен артқы қабырғасы бөлменің қабырғасына немесе шкафтың қабырғаларына тиіп кетпейтініне көз жеткізіңіз
<b>Электр желісіне қосылған мұздатқыш шкаф жұмыс істемейді</b>	Қуат ақаулығы	Кернеуді тексеріңіз
<b>Мұздатқыш шкаф нашар салқындатады / мұздатады</b>	Тоңазытқыш немесе мұздатқыш бөлмеде тым жоғары температура орнатылған	Тоңазытқыш пен мұздатқыш бөлмедегі температураны орташа деңгейге қойыңыз
	Мұздатқыш тікелей күн сәулесінде орнатылады немесе жылытқыш сияқты жылу көздеріне тым жақын орналасқан	Орнату аймағын тексеріңіз. Мұздатқышты жылу көздерінен мүмкіндігінше алыс орнатыңыз
	Ыстық өнімдерді сақтау	Ыстық өнімдерді мұздатқышқа салмас бұрын, оларды бөлме температурасына дейін салқындатыңыз
	Мұздатқыш шкаф тағамға толы	Мұздатқышта сақталған өнімдер арасында жеткілікті орын беріңіз
	Мұздатқыштың есіктері бос жабық	Есіктерді мықтап жабыңыз және өнімдер есіктердің жабылуына кедергі келтірмейтініне көз жеткізіңіз
	Мұздатқыштың айналасында бос орын аз	Мұздатқыштың айналасында жеткілікті бос орын болатындай етіп мұздатқышты орнатыңыз. «Орнату» бөлімін қараңыз

Мәселелер	Мүмкін себептері	Шешім
<b>Мұздатқыштағы жағымсыз иіс</b>	Тоңазытқыш немесе мұздатқыш бөлімшесінде температура дұрыс орнатылмаған	Тоңазытқыш пен мұздатқыш бөлмедегі температураны орташа деңгейге қойыңыз
	Иісі бар өнімдерді ашық түрде сақтау	Күшті иісі бар өнімдерді арнайы контейнерлерде сақтаңыз
	Ішінде бүлінген өнімдердің бар-жоғын тексеріңіз	Бүлінген азық-түлікті шығарып және көкөністер мен жемістерді сақтауға арналған жәшікті тазалаңыз. «Күтім және техникалық қызмет көрсету» бөлімін қараңыз. Азық-түлікті ұзақ сақтамаңыз
<b>Ішкі жарық жоқ</b>	Жарықдиодты шамның ақаулығы	Егер жарықдиодты шам жанбаса, сатушыға немесе уәкілетті қызмет көрсету орталығына хабарласыңыз
<b>Құрылғы ішіндегі немесе көкөніс қорабының қақпағының түбіндегі конденсат</b>	Ыстық өнімдерді сақтау	Азық-түлікті тоңазытқышқа немесе мұздатқышқа салмас бұрын салқындатыңыз
	Құрылғының есігі ашық қалды	Құрылғының есігі жабылғаннан кейін көп ұзамай конденсация буланып кетсе де, оны құрғақ шүберекпен алып тастауға болады
	Мұздатқыштың есіктері жиі ашылады	Конденсат құрылғы ішіндегі және сыртындағы температураның айырмашылығына байланысты пайда болуы мүмкін. Ылғалды құрғақ шүберекпен алыңыз
	Мұздатқыш шкафта тұмшаланбаған контейнерлерде жылы немесе ылғалды өнімдер сақталады	Өнімдерді жабық немесе ауа өткізбейтін контейнерлерде сақтаңыз
<b>Мұздатқыш камерада мұз пайда болды</b>	Есік бос жабылды	Азық түлік өнімдері есікті жабуға кедергі жасамай тұрғанына көз жеткізіңіз, үнемі есіктің дұрыс жабылуын қадағалаңыз
	Ыстық өнімдерді сақтау	Азық-түлікті тоңазытқышқа немесе мұздатқышқа салмас бұрын салқындатыңыз
	Мұздатқыш камерасының ауаны беру және шығару арнасы бітелген	Құрылғы ішіндегі ауа айналымын қамтамасыз ету үшін ауаны алу және шығару саңылаулары бітеліп қалмауын қадағалаңыз
	Мұздатқыш камерасы толы	Өнімдер арасында жеткілікті орын беріңіз

Мәселелер	Мүмкін себептері	Шешім
<b>Құрылғының бүйір немесе алдыңғы қабырғалары жылы</b>	Құрылғының Бұл бөліктері есіктің айналасындағы конденсацияны азайту үшін конденсатқа қарсы түтіктермен жабдықталған	Конденсаттың пайда болуын болдырмау үшін жылу шығаратын түтік құрылғының алдыңғы және бүйір бөліктеріне орнатылады. Орнатқаннан кейін немесе жаз айларында ол өте ыстық болуы мүмкін. Бұл ақаулықтың белгісі емес екеніне сенімді бола аласыз
<b>Мұздатқыштың қабырғалары қызады</b>	Мұздатқышты сатып алғаннан кейін қосылуы, мұздатқаннан кейін мұздатқышты қосылуы	Құрылғы дұрыс. Мұндай жағдайларда мұздатқыш камералардағы температураны мүмкіндігінше тез төмендету үшін толық қуатта жұмыс істейді
<b>Мұздатқыш шкафтың есігі тығыз жабылмайды</b>	Мұздатқыш шкаф алға қарай қисайған	Құрылғының алдыңғы жағын көтеру үшін алдыңғы аяқтарды реттеңіз
	Сөрелер дұрыс салынбаған	Мұздатқышқа сөрелердің соңына дейін салынғанын тексеріңіз
	Есік шамадан тыс күшпен жабылды	Егер сіз есікті жапқан кезде тым көп күш салсаңыз, ол инерция арқылы қайта ашылуы мүмкін. Есікті қатты жаппаңыз
<b>Есік қиын ашылады</b>	Есік жабылғаннан кейін бірден ашылды	Құрылғының есігін жабылғаннан кейін 1 минут ішінде ашу құрылғының ішіндегі және сыртындағы қысымның айырмашылығына байланысты қиын болуы мүмкін. Құрылғының есігін сәл кейінірек ашуға тырысыңыз, құрылғы ішіндегі қысым деңгейі тұрақтанғаннан кейін
	Құрылғының есігінде тым көп өнімдер сақталады	Мұздатқыш есігіндегі өнімдердің санын азайтыңыз
<b>Құрылғының ішінде немесе сыртында аяздың немесе конденсаттың пайда болуы</b>	Мұздатқыштың есіктері жиі ашылып, жабылады	Мұздатқыштың ішіне ауа кірсе, аяз мен ылғал пайда болуы мүмкін. Есіктерді мықтап жабыңыз және өнімдер есіктердің жабылуына кедергі келтірмейтініне көз жеткізіңіз
	Мұздатқыш шкаф ылғалдылығы жоғары үй-жайда орнатылған	Егер мұздатқыш шкаф ылғалдылығы жоғары бөлмеде орнатылса, конденсация пайда болуы мүмкін. Ылғалды таза шүберекпен сүртіңіз
<b>Құрылғының ішіндегі немесе сыртындағы су</b>	Құрылғының жанында судың ағуы	Раковинадан немесе басқа жерлерден судың ағып жатқанын тексеріңіз
	Құрылғы түбіндегі су	Өнімнің еруі, контейнердің құлауы немесе сынуы салдарынан судың пайда болуын тексеріңіз

Үлгісі	F4-0210AMG
Климаттық класс	SN/N/ST
Электр тогының зақымдануынан қорғау класы	I
Энергетикалық тиімділік класы	A+
Желі кернеуі (В)	220-240
Жиілік (Гц)	50
Тұтынылатын қуат (Вт)	51
Номиналды ток күші (А)	0,5
Энергия тұтыну (кВт·сағ/24 сағ)	0,718
Энергия тұтыну (кВт·сағ/жыл)	262
Жалпы көлемі (л)	226
Жалпы пайдалы көлемі (л)	206
Мұздатқыш камерасының пайдалы көлемі (л)	206
Тоңазытқыш камерасының пайдалы көлемі (л)	0
Хладагент және оның массасы (г)	R600a/45
Мұздату қабілеті (кг/24 сағ)	9,5
Таза салмағы (кг)	52
Шу деңгейі (дБ)	43
Көбіктендіргіш	Циклопентан
Қорғаныс дәрежесі	IP00
Қуат сымын бекіту түрі	Ү
Сауда белгісі	DEXP
Өлшемдері (ЕхҰхБ) (см)	54 x 59 x 170

энергетическая эффективность  
энергетикалық тиімділік

Холодильного прибора/Тоңазытқыш құралды  
Производитель/Өндіруші  
Модель/Үлгісі

**DEXP**  
F4-0210AMG



РАСХОД  
ЭЛЕКТРОЭНЕРГИИ/  
ЭЛЕКТР  
ҚУАТ ШЫҒЫНЫ

**262**  
кВт·ч/год\*

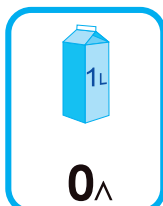

\*кВт·сағ/жыл

## МОНТАЖДАУ, САҚТАУ, ТАСЫМАЛДАУ (ТАСУ), ӨТКІЗУ ЖӘНЕ КӘДЕГЕ ЖАРАТУ ҚАҒИДАЛАРЫ МЕН ШАРТТАРЫ

- Құрылғы ешқандай орнатуды немесе тұрақты бекітуді қажет етпейді.
- Құрылғыны сақтау дайындаушы мен тұтынушының жылытылатын үй-жайларындағы қаптамада ауа температурасы 5°C-тан 40°C-қа дейін және ауаның салыстырмалы ылғалдылығы 80% - дан аспайтын кезде жүргізілуі тиіс. Үй-жайларда коррозия тудыратын агрессивті қоспалар (қышқыл булары, сілтілер) болмауы тиіс.
- Құрылғы мұқият өңдеуді қажет етеді, оны шаң, кір, соққы, ылғал, от және т.б. әсерінен қорғаңыз.
- Құрылғыны өткізу жергілікті заңнамаға сәйкес жүргізілуі тиіс.
- Құрылғының ақаулығы анықталған жағдайда дереу уәкілетті қызмет көрсету орталығына хабарласыңыз немесе құрылғыны жойыңыз.

### Тасымалдау және тасу

Құрылғыны дұрыс тасымалдауды қамтамасыз ету үшін келесі талаптарды сақтау қажет:

- құрылғыдан барлық тағамдарды алыңыз. Содан кейін таспаны пайдаланып сөрелер мен есік тұқалары сияқты барлық нәзік бөлшектерді алдын-ала бекітіп, құрылғыны жылжытыңыз;
- мұздатқыштың есіктерін мықтап жабыңыз және тасымалдау кезінде олар ашылмауы үшін оларды түтік таспасымен бекітіңіз;
- құрылғының жұмыс қабілеттілігі мен сыртқы түрін сақтау үшін оның орамасының дұрыстығына көз жеткізіңіз (ірі габаритті техниканы сыни жерлерде гофрленген картоннан жалған астары бар полиэтилен немесе пенопласт орамаға орау қажет);
- тасымалдау кезінде машинаның ішіндегі соққылар мен құлаудың алдын алу үшін мұздатқышты машинаға мықтап бекіту керек;
- сыртқы ортаның әсерін толығымен жою үшін тек жабық көлікті пайдаланыңыз;
- тиеу-түсіру жұмыстарын орындау кезінде қаптамамен өте сақ болуды қамтамасыз етіңіз;
- тасымалдау және орнату кезінде құрылғы элементтерінің ешқайсысы зақымдалмағанына көз жеткізіңіз.

#### НАЗАР АУДАРЫҢЫЗ!

Құрылғыны тасымалдау тік жағдайда жүзеге асырылуы тиіс. Егер құрылғыны тасымалдау көлденең қалыпта жүзеге асырылса, онда келесі қосу алдында ол тігінен кемінде алты сағат тұруы тиіс, олай болмаған жағдайда бұл құрылғының сынуына әкелуі мүмкін.

## Кәдеге жарату

Ескі мұздатқыштардың қалдық құны бар. Кәдеге жаратудың экологиялық тәсілі құнды шикізаттың қайта өңделуін және екінші рет пайдаланылуын қамтамасыз етеді. Тоңазытқыш пен мұздатқыштың оқшаулауы арнайы түрде жойылуы керек. Мұздатқышты тастамас бұрын, салқындату жүйесінің түтіктері зақымдалмағанына көз жеткізіңіз.

Ескі мұздатқышты және жаңа мұздатқыштан қаптаманы қайта өңдеу әдістері туралы ақпаратты жергілікті муниципалды органдардан алуға болады.

Қайта өңдеу кезінде құлыптар мен ілмектерді сындырып, қауіпсіздік мақсатында есіктерді алыңыз.

Дұрыс кәдеге жарату	
	<p>Тауардағы немесе оның қаптамасындағы осы таңбалау осы тауар басқа тұрмыстық қалдықтармен бірге кәдеге жаратылмауға тиіс дегенді білдіреді.</p> <p>Өнімді дұрыс қайта өңдеу қоршаған ортаға және адам денсаулығына ықтимал теріс әсердің алдын алуға көмектеседі, ал материалдарды қайта өңдеу табиғи ресурстарды сақтауға көмектеседі.</p> <p>Ескі жабдықты экологиялық қауіпсіз түрде жою үшін пайдаланылған құрылғыларды жинаудың арнайы жүйесін қолданыңыз немесе тауар сатып алынған дүкенге хабарласыңыз.</p>

Өнімді қайта өңдеу туралы қосымша ақпаратты жергілікті муниципалды басқармадан немесе тауар сатып алынған дүкеннен алуға болады.

## ҚОСЫМША АҚПАРАТ

**Өндіруші:** Чанхун Мэйлин Ко., Лтд.

Ляньхуа тас жолы, 2163, Экономикалық және Технологиялық даму аймағы, Хэфэй қ., Аньхой провинциясы, Қытай.  
Қытайда жасалған.

**Импортер / юр. лицо, принимающее претензии в Казахстане:**

ТОО «ДНС КАЗАХСТАН», г. Нур-Сұлтан, р-н Сарыарқа, пр-т Сарыарқа, зд. 12, Казахстан.

**Импорттаушы / Қазақстанда шағымдар қабылдайтын заңды тұлға:**

«DNS QAZAQSTAN (ДНС КАЗАХСТАН)» ЖШС, Нұр-Сұлтан қаласы, Сарыарқа ауданы, Даңғылы Сарыарқа, ғимарат 12, Қазақстан.

Тауар Кеден одағының техникалық регламентінің талаптарына сәйкес келеді:

- КО ТР 004/2011 «Төмен вольтты жабдықтардың қауіпсіздігі туралы»;
- КО ТР 020/2011 «Техникалық құралдардың электромагниттік үйлесімділігі».

Тауар Еуразиялық экономикалық одақтың «Электртехника және радиоэлектроника бұйымдарында қауіпті заттарды қолдануды шектеу туралы» ЕАЭО ТР 037/2016 техникалық регламентінің талаптарына сәйкес келеді.

Құрылғының сыртқы түрі, оның сипаттамалары мен конфигурациясы ескертусіз өзгертілуі мүмкін.

Интернеттегі мекен-жайы: [www.dexp.club](http://www.dexp.club)



Өндіріс күні пайдаланушы нұсқаулығының орыс тіліндегі нұсқасында көрсетілген.

V.2



# Гарантийный талон

SN/IMEI: \_\_\_\_\_

Дата постановки на гарантию: \_\_\_\_\_

Производитель гарантирует бесперебойную работу устройства в течение всего гарантийного срока, а также отсутствие дефектов в материалах и сборке. Гарантийный период исчисляется с момента приобретения изделия и распространяется только на новые продукты.

В гарантийное обслуживание входит бесплатный ремонт или замена элементов, вышедших из строя не по вине потребителя в течение гарантийного срока при условии эксплуатации изделия согласно руководству пользователя. Ремонт или замена элементов производится на территории уполномоченных сервисных центров.

Срок гарантии: 3 года.

Срок эксплуатации: 10 лет.

Актуальный список сервисных центров по адресу:

<https://www.dns-shop.ru/service-center/>

**Гарантийные обязательства и бесплатное сервисное обслуживание не распространяются на перечисленные ниже принадлежности, входящие в комплектность товара, если их замена не связана с разборкой изделия:**

- Элементы питания (батарейки) для ПДУ (Пульт дистанционного управления).
- Соединительные кабели, антенны и переходники для них, наушники, микрофоны, устройства «HANDS-FREE»; носители информации различных типов, программное обеспечение (ПО) и драйверы, поставляемые в комплекте (включая, но не ограничиваясь ПО, предустановленным на накопитель на жестких магнитных дисках изделия), внешние устройства ввода-вывода и манипуляторы.
- Чехлы, сумки, ремни, шнуры для переноски, монтажные приспособления, инструменты, документацию, прилагаемую к изделию.
- Расходные материалы и детали, подвергающиеся естественному износу.



## Өндіруші келесі жағдайларда кепілдік міндеттемелерін көтермейді:

- Кепілдік мерзімі өтіп кеткен.
- Егер жеке (тұрмыстық, отбасылық) қажеттіліктерге арналған бұйым кәсіпкерлік қызметті жүзеге асыру үшін, сондай-ақ оның тікелей мақсатына сәйкес келмейтін өзге де мақсаттарда пайдаланылса.
- Өндіруші пайдалану кезінде пайдаланушы нұсқаулығының талаптарын бұзу, бұйымды орнату және оған қызмет көрсету жөніндегі ұсынымдарды, қосу ережелерін сақтамау салдарынан бұйымның иесі және/немесе үшінші тұлғалар шеккен ықтимал материалдық, моральдық және өзге де зиян үшін жауапты болмайды (бұйымның өзіне де, сондай-ақ бұйымның өзіне де сәйкес келмейтін желілік кернеудің әсер етуі нәтижесінде туындаған қысқа тұйықталулар). және онымен байланысты бұйымдарға), сақтау және тасымалдау үшін қолданылады.
- Механикалық зақымданудың барлық жағдайлары: өнімді пайдалану кезінде алынған чиптер, жарықтар, деформациялар, соққылар, қиғаштар, кептелістер және т.б..
- Мұндай жұмыстарды жүргізуге уәкілетті жоқ адамдардың бөгде модификацияның, рұқсатсыз жөндеудің іздері бар. Егер ақау өнімнің дизайнының немесе схемасының өзгеруіне, өндіруші көздемеген сыртқы құрылғылардың қосылуына, Ресей Федерациясының заңнамасына сәйкес сәйкестік сертификаты жоқ құрылғыны пайдалануға байланысты болса.
- Егер өнімнің ақауы еңсерілмейтін күштің әсерінен (табиғи элементтер, өрт, су тасқыны, жер сілкінісі, тұрмыстық факторлар және өндірушіге тәуелді емес басқа жағдайлар) немесе өндіруші болжай алмайтын үшінші тұлғалардың әрекеттерінен туындаса. Ақау өнімнің ішіне бөгде заттардың, бөгде заттардың, заттардың, сұйықтықтардың, жәндіктердің немесе жануарлардың енуінен, агрессивті ортаның әсерінен, жоғары ылғалдылықтан, жоғары температурадан туындаған, бұл өнімнің толық немесе ішінара істен шығуына әкелді.
- Бұйымды сәйкестендіру (сериялық нөмірі) жоқ немесе сәйкес келмейді. Егер зақымданулар (кемшіліктер) зиянды бағдарламалық қамтылымның әсерінен туындаса; БҚ өнім берушінің осы қызметті ұсынуының болмауына байланысты бұйымның бағдарламалық ресурстарына қолжетімділіктің болмауына әкеп соққан парольдерді (кодтарды) орнату, ауыстыру немесе жою.
- Егер жұмыстың ақаулары қоректендіруші, кәбілдік, телекоммуникациялық желілердің, радиосигнал қуатының стандарттарға немесе техникалық регламенттерге сәйкес келмеуінен, оның ішінде рельеф ерекшеліктерінен және басқа да осыған ұқсас сыртқы факторлардан, бұйымның желі әрекет ететін шекарада немесе аймақтан тыс жерде пайдаланылуынан туындаған болса.
- Егер зақымданулар стандартты емес (бастапқы емес) және/немесе сапасыз (зақымдалған) шығыс материалдарын, керек-жарақтарды, қосалқы бөлшектерді, қоректендіру элементтерін, әртүрлі үлгідегі ақпарат тасымалдағыштарды (CD, DVD дискілерді, жад карталарын, SIM карталарын, картридждерді қоса алғанда) пайдаланудан туындаса.
- Егер кемшіліктер сәйкес келмейтін мазмұнды алуға, орнатуға және пайдалануға байланысты болса (әуендер, графика, бейнелер және басқа файлдар, Java қосымшалары және ұқсас бағдарламалар).
- Осы бұйыммен жанасып жұмыс істейтін басқа жабдыққа келтірілген залалға.





