

Руководство по эксплуатации

DEXP

Водонагреватель

DEXP

WH-SR030ST

WH-SR050ST

WH-SR080ST

WH-SR100ST

Содержание

| | |
|--|-----------|
| Меры предосторожности | 5 |
| Схема устройства..... | 7 |
| Панель управления | 8 |
| Установка | 8 |
| Электрическая схема | 10 |
| Эксплуатация | 11 |
| Уход и обслуживание | 11 |
| Возможные проблемы и их решение | 12 |
| Технические характеристики | 13 |
| Комплектация..... | 13 |
| Правила и условия монтажа, хранения, перевозки (транспортировки), реализации и утилизации | 14 |
| Дополнительная информация | 15 |

Уважаемый покупатель!

Благодарим Вас за выбор нашей продукции. Мы рады предложить Вам изделия и устройства, разработанные и изготовленные в соответствии с высокими требованиями к качеству, функциональности и дизайну. Перед началом эксплуатации внимательно прочитайте данное руководство, в котором содержится важная информация, касающаяся Вашей безопасности, а также рекомендации по правильному использованию продукта и уходу за ним. Позаботьтесь о сохранности настоящего Руководства и используйте его в качестве справочного материала при дальнейшей эксплуатации изделия.

Устройство предназначено для нагрева воды.

Меры предосторожности

- Перед началом установки водонагревателя убедитесь в том, что электрическая розетка надежно заземлена. Номинальный ток электрической розетки должен быть не меньше, чем требуется нагревателю. Розетка и вилка должны находиться в сухом месте во избежание поражения электрическим током. Регулярно проверяйте контакт вилки и электрической розетки следующим образом: включите вилку в электрическую розетку, через полчаса выключите устройство и выньте вилку из розетки, проверьте не нагреты ли контакты вилки. В случае если контакты вилки нагреты (более 50 °С), необходимо использовать другую электрическую розетку во избежание повреждения вилки, возникновения пожара и других несчастных случаев, вызванных плохим контактным соединением.
- Не используйте удлинители. Неправильная установка и использование электрического водонагревателя может вызвать серьезные травмы и повреждение имущества.
- Не допускайте попадания брызг воды на электрическую розетку.
- Электрическая розетка должна располагаться в недоступном для детей месте.
- Данный водонагреватель предназначен только для бытового использования.
- Предохранительный клапан выдерживает давление до 0,7 МПа. Клапан сброса давления должен быть установлен вдали от нагревателя.
- Предохранительный клапан следует регулярно проверять, удаляя карбонат кальция, чтобы убедиться, что клапан не заблокирован. Способ проверки: снять болт на рукоятке, поднять ручку предохранительного клапана, затем повернуть в поперечном направлении, чтобы проверить, не вытекает ли вода из водосточной трубы. Если функция работает нормально, вода будет вытекать. Если выход воды заблокирован, пожалуйста, прекратите использование и немедленно обратитесь в авторизованный сервисный центр. После проверки необходимо проделать действия в обратном порядке.
- Устройство не предназначено для использования детьми и лицами с ограниченными физическими, сенсорными или умственными способностями, кроме случаев, когда над ними осуществляется контроль другими лицами, ответственными за их безопасность.

- Не позволяйте детям играть с устройством или использовать его самостоятельно.
- Ничего не кладите на устройство.
- Во время нагрева воды на выпускных отверстиях многофункциональных клапанов могут появляться капли воды. Это нормальное явление. В случае значительной утечки воды необходимо обратиться в авторизованный сервисный центр для ремонта. Отверстие для сброса давления ни при каких условиях не должно быть закрыто, иначе водонагреватель может быть поврежден.
- Дренажная трубка, подключаемая к отверстию для сброса давления, должна находиться под наклоном вниз. Дренажная трубка продается отдельно.
- Если температура воды в водонагревателе достигла 78 °С, следует избегать непосредственного контакта с горячей водой. Отрегулируйте температуру воды во избежание ожогов.
- В случае возникновения нехарактерного шума, запаха, дыма, высокой температуры или утечки во время эксплуатации устройства, следует немедленно прекратить его использование, отключить устройство от сети и обратиться в авторизованный сервисный центр. Эксплуатация устройства при возникновении вышеперечисленных признаков может привести к поражению электрическим током или возгоранию.
- В случае повреждения частей и компонентов водонагревателя обратитесь в авторизованный сервисный центр для ремонта.

Схема устройства

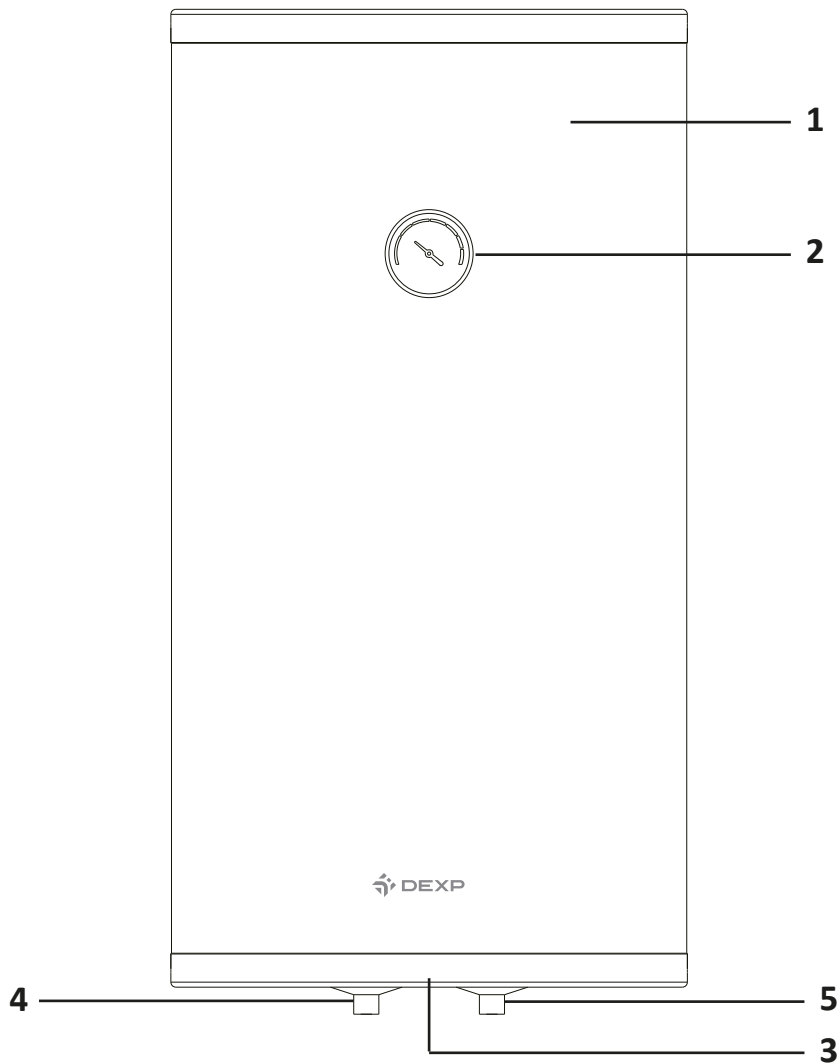

1. Корпус.
2. Шкала температуры.
3. Панель управления.
4. Выход горячей воды.
5. Вход холодной воды.

Панель управления

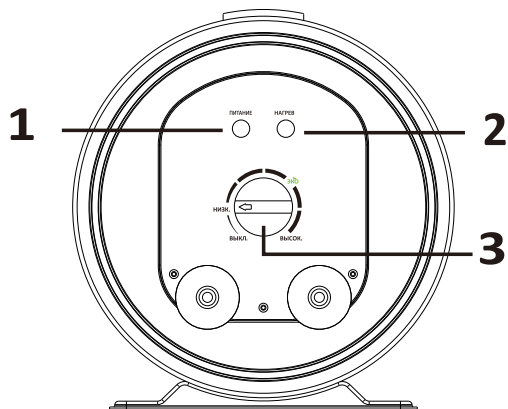

1. Индикатор «Питание».
2. Индикатор «Нагрев».
3. Поворотный регулятор настройки температуры.

Установка

Установка и заземление устройства должны производиться квалифицированными специалистами. Неправильная установка или заземление может вызвать угрозу жизни и здоровья пользователя.

Устанавливать устройство следует рядом с электрической розеткой и источником воды. Не устанавливайте устройство в местах без дренажных каналов.

1. Данный водонагреватель должен устанавливаться на несущую стену. Если стена не способна выдерживать двойной вес водонагревателя, наполненного водой, необходима установка дополнительного усиления. Если в кирпичной стене имеются отверстия, заполните их цементным раствором.
2. После выбора подходящего места установки определите положение двух отверстий для распорных болтов с крюком (определяется согласно спецификации устройства). Просверлите два отверстия диаметром 16 мм на одном уровне глубиной 100 мм в стене с помощью ударной дрели по размеру распорных болтов, идущих в комплекте с водонагревателем.
3. Вкрутите болты крюком вверх и закрутите гайки плотно.
4. Повесьте устройство на крюки.

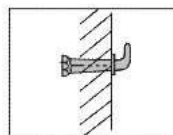
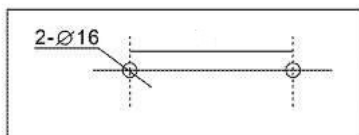

5. Все соединения соответствуют размеру G1/2". Установите смешивающий клапан и предохранительный клапан, как показано на рисунке ниже.

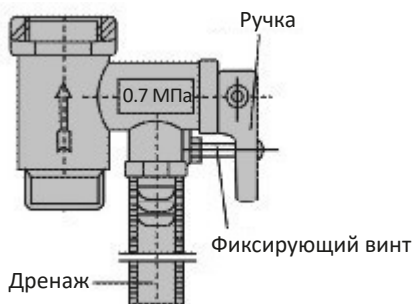
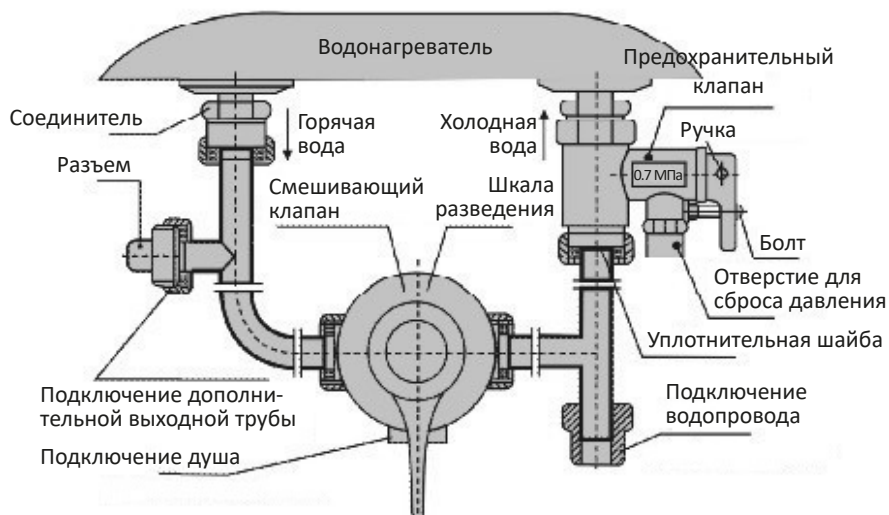

6. В случае если в ванной комнате мало места, водонагреватель может быть установлен в другое место, защищенное от прямых солнечных лучей и влаги. Однако во избежание потери тепла водонагреватель должен устанавливаться наиболее близко к месту использования.
7. При установке одностороннего предохранительного клапана, пожалуйста, обратите внимание на отметку о направлении потока воды, чтобы правильно завинтить гайку и установить другие принадлежности. После установки поднимите ручку клапана, чтобы проверить, работает ли предохранительный клапан, а затем верните назад.
8. Подключите нагреватель как показано на рисунке ниже*.

*Модель на рисунке использована в качестве примера и отличается от реального устройства.



Электрическая схема

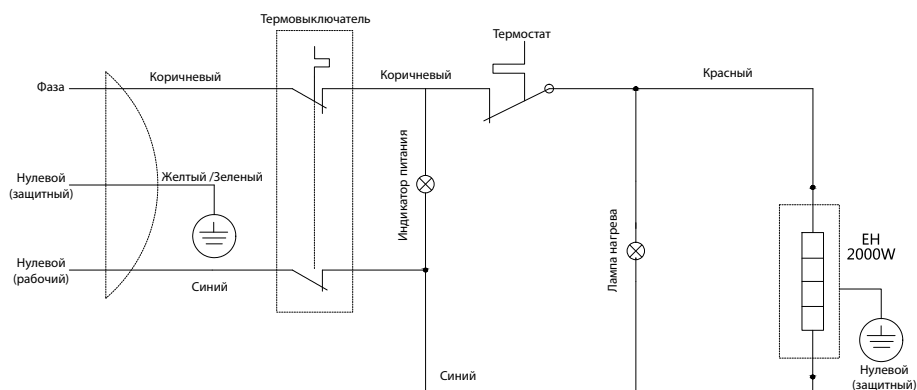

Примечание: для подключения электропитания к бойлеру рекомендуется провести от распределительного щита квартиры отдельный кабель сечением медной жилы не менее 2,5 мм, а сам распределительный щит обязательно оснастить прибором УЗО для защиты от поражения электрическим током в случае утечки электричества на корпус бойлера.

Эксплуатация

Режим ожидания

После включения водонагревателя на экране отобразится текущая температура, загорится индикатор «Питание». Водонагреватель находится в режиме ожидания.

Включение

В режиме ожидания поверните регулятор по часовой стрелке, чтобы включить водонагреватель. Через 3 секунды нагреватель начнет работу. Снова поверните регулятор в положение «Выкл.», водонагреватель вернется в режим ожидания.

Нагрев

Установите температуру воды, повернув регулятор по часовой стрелке. Во время нагрева загорится индикатор «Нагрев». Когда температура воды достигнет заданного значения, индикатор погаснет.

Слив воды из водонагревателя

ВНИМАНИЕ! Перед сливом воды отключите водонагреватель от электросети и дождитесь, пока вода внутри остынет до 35 °С либо слейте ее через смеситель.

ПРИМЕЧАНИЕ: чтобы слить воду из водонагревателя вам понадобится резиновый шланг.

- Перекройте доступ холодной воды к водонагревателю (может понадобиться рожковый ключ).
- Отсоедините шланг подвода холодной воды от водопроводной трубы.
- С помощью разводного ключа открутите предохранительный клапан вместе со шлангом подвода холодной воды или откройте сливной вентиль клапана.
- На патрубок подачи холодной воды или на сливной вентиль надеть резиновый шланг, направив второй его конец в канализацию.
- Откройте кран горячей воды на смесителе и слейте воду из водонагревателя через шланг в канализацию.
- Подождите пока вода полностью сольется.

Уход и обслуживание

- Отключите питание при проведении технического обслуживания во избежание поражения электрическим током.
- Для очистки поверхности используйте влажную ткань с нейтральным чистящим средством. Вытирайте поверхность устройства насухо.
- Для очистки устройства не используйте летучие вещества, такие как бензин, полирующие средства, сильноокислотные или щелочные моющие средства. Это может привести к повреждению устройства.
- Проверяйте шнур питания и розетку регулярно. Необходимо обеспечить плотный электрический контакт и надежное заземление. Вилка и розетка не должны чрезмерно нагреваться. Если водонагреватель не используется в течение длительного времени, в особенности в регионах с низкими температурами воздуха (ниже 0 °С), необходимо сливать воду из водонагревателя во избежание повреждения устройства, связанное с замерзанием воды в баке (следуйте мерам предосторожности при сливе воды из внутреннего бака).

- Для обеспечения длительного срока эксплуатации водонагревателя рекомендуется регулярно очищать бак и удалять накипь с нагревательных элементов, а также менять магниевый анод **не реже 1 раза в год**.
- Частота очистки зависит от степени жесткости воды в регионе использования. Очистка водонагревателя должна производиться квалифицированным специалистом сервисного центра. Обратитесь к продавцу для получения информации о нахождении ближайшего сервисного центра.

Возможные проблемы и их решение

| Проблема | Возможная причина | Решение |
|---|---|--|
| Индикатор мигает оранжевым | Неисправность заземления | Немедленно отключите устройство и прекратите его использование. Обратитесь в сервисный центр |
| Частое срабатывание защиты от замыкания | Неисправность переключателя питания | Обратитесь в сервисный центр |
| Индикатор не горит | Нет питания | Проверьте подключение питания и защиту от замыкания |
| | Повреждение устройства | Обратитесь в сервисный центр |
| Низкая температура воды | Слишком большая пропорция холодной воды | Настройте/замените смешивающий клапан |
| | Заданная температура низкая | Увеличьте температуру |
| | Недостаточное время нагрева | Подождите, пока вода нагреется |
| Вода не нагревается | Нет питания | Проверьте подключение питания и защиту от замыкания |
| | Внутренняя неисправность | Обратитесь в сервисный центр |
| | Устройство повреждено | Обратитесь в сервисный центр |
| Медленный нагрев воды | Накипь на нагревательном элементе | Удалите накипь |
| | Мощность нагрева низкая | Установите двойную мощность |

Технические характеристики

| Модель | WH-SR030ST | WH-SR050ST | WH-SR080ST | WH-SR100ST |
|------------------------------------|------------|------------|------------|------------|
| Торговая марка | DEXP | | | |
| Объем (л) | 30 | 50 | 80 | 100 |
| Номинальная мощность (Вт) | 2000 | | | |
| Номинальная сила тока | 9,1 А | | | |
| Номинальное напряжение (В) | 220-240 | | | |
| Номинальное давление (МПа) | 0,7 | | | |
| Максимальная температура воды (°С) | 75 | | | |
| Время нагрева до 75 °С (мин) | 49 | 82 | 132 | 165 |
| Степень защиты | IPX4 | | | |
| Тип крепления кабеля питания | Y | | | |
| Класс защиты от поражения током | I | | | |

Комплектация

- Водонагреватель.
- Предохранительный клапан (1 шт.).
- Резиновые прокладки (2 шт.).
- Распорные болты:
 - для WH-SR030ST, WH-SR050ST, WH-SR080ST- 2 шт.;
 - для WH-SR100ST - 4 шт.
- Руководство по эксплуатации.

Правила и условия монтажа, хранения, перевозки (транспортировки), реализации и утилизации

- Правила и условия монтажа устройства описаны в данном руководстве в разделе «Установка».
- Хранение устройства должно производиться в упаковке в отапливаемых помещениях у изготовителя и потребителя при температуре воздуха от 5 °С до 40 °С и относительной влажности воздуха не более 80 %. В помещениях не должно быть агрессивных примесей (паров кислот, щелочей), вызывающих коррозию.
- Для обеспечения корректной транспортировки устройства необходимо соблюдение следующих требований:
 - извлеките из устройства все внутренние принадлежности, если они есть, и упакуйте их отдельно;
 - убедитесь в правильности упаковки устройства для сохранения его работоспособности и внешнего вида (крупногабаритную технику необходимо обернуть в полиэтиленовую или пузырчатую плёнку с подкладками из гофрированного картона в критических местах);
 - надёжно зафиксируйте устройство ремнями, чтобы исключить возможность его перемещения по транспортному средству;
 - для полного исключения воздействия внешней среды используйте только закрытый транспорт;
 - обеспечьте крайне осторожное обращение с упаковкой при выполнении погрузочно-разгрузочных работ.
- Устройство требует бережного обращения, оберегайте его от воздействия пыли, грязи, ударов, влаги, огня и т.д.
- Реализация устройства должна производиться в соответствии с местным законодательством.
- После окончания срока службы изделия его нельзя выбрасывать вместе с обычным бытовым мусором. Вместо этого оно подлежит сдаче на утилизацию в соответствующий пункт приема электрического и электронного оборудования для последующей переработки и утилизации в соответствии с федеральным или местным законодательством. Обеспечивая правильную утилизацию данного продукта, вы помогаете сберечь природные ресурсы и предотвращаете ущерб для окружающей среды и здоровья людей, который возможен в случае ненадлежащего обращения. Более подробную информацию о пунктах приема и утилизации данного продукта можно получить в местных муниципальных органах или на предприятии по вывозу бытового мусора.
- При обнаружении неисправности устройства следует немедленно обратиться в авторизованный сервисный центр или утилизировать устройство.

Дополнительная информация

Изготовитель: Гуандун Вэлл-борн Электрик Эпплайенсис Ко., Лтд.
1-ый этаж, № 15, 1-ое южное шоссе Хуатянь, Промрайон Высоких технологий, Жунгуй, р-н Шуньдэ, г. Фошань, пров. Гуандун, Китай.

Manufacturer: Guangdong Well-born Electric Appliances Co., Ltd.
1st Floor, No.15, Huatian South 1st Road, Hi-tech Industry District, Ronggui, Shunde District, Foshan City, 528303 Guangdong, P.R. China.

Сделано в Китае.

Импортер в России / уполномоченное изготовителем лицо: ООО «Атлас»,
690068, Россия, Приморский край, г. Владивосток, проспект 100-летия Владивостока,
дом 155, корпус 3, офис 5.

Адрес электронной почты: atlas.llc@ya.ru

Товар соответствует требованиям технического регламента Таможенного союза:

- ТР ТС 004/2011 «О безопасности низковольтного оборудования»;
- ТР ТС 020/2011 «Электромагнитная совместимость технических средств».

Товар соответствует требованиям технического регламента Евразийского экономического союза ТР ЕАЭС 037/2016 «Об ограничении применения опасных веществ в изделиях электротехники и радиоэлектроники».

Внешний вид изделия и его характеристики могут подвергаться изменениям без предварительного уведомления.

Адрес в интернете: www.dexp.club



Товар изготовлен (мм.гггг.) / Тауар жасалған күні (аа.жжжж): _____ V.1

Гарантийный талон

SN/IMEI: _____

Дата постановки на гарантию: _____

Производитель гарантирует бесперебойную работу устройства в течение всего гарантийного срока, а также отсутствие дефектов в материалах и сборке. Гарантийный период исчисляется с момента приобретения изделия и распространяется только на новые продукты.

В гарантийное обслуживание входит бесплатный ремонт или замена элементов, вышедших из строя не по вине потребителя в течение гарантийного срока при условии эксплуатации изделия согласно руководству пользователя. Ремонт или замена элементов производится на территории уполномоченных сервисных центров.

Срок гарантии: 12 месяцев.

Срок эксплуатации: 36 месяцев.

Актуальный список сервисных центров по адресу:

<https://www.dns-shop.ru/service-center/>

Гарантийные обязательства и бесплатное сервисное обслуживание не распространяются на перечисленные ниже принадлежности, входящие в комплектность товара, если их замена не связана с разборкой изделия:

- Элементы питания (батарейки) для ПДУ (Пульт дистанционного управления).
- Соединительные кабели, антенны и переходники для них, наушники, микрофоны, устройства «HANDS-FREE»; носители информации различных типов, программное обеспечение (ПО) и драйверы, поставляемые в комплекте (включая, но не ограничиваясь ПО, предустановленным на накопитель на жестких магнитных дисках изделия), внешние устройства ввода-вывода и манипуляторы.
- Чехлы, сумки, ремни, шнуры для переноски, монтажные приспособления, инструменты, документацию, прилагаемую к изделию.
- Расходные материалы и детали, подвергающиеся естественному износу.



Производитель не несёт гарантийных обязательств в следующих случаях:

- Истек Гарантийный срок.
- Если изделие, предназначенное для личных (бытовых, семейных) нужд, использовалось для осуществления предпринимательской деятельности, а также в иных целях, не соответствующих его прямому назначению.
- Производитель не несет ответственности за возможный материальный, моральный и иной вред, понесенный владельцем изделия и/или третьими лицами, вследствие нарушения требований руководства пользователя при использовании, не соблюдения рекомендаций по установке и обслуживанию изделия, правил подключения (короткие замыкания, возникшие также в результате воздействия несоответствующего сетевого напряжения, как на само изделие, так и на изделия, сопряженные с ним), хранении и транспортировки изделия.
- Все случаи механического повреждения: сколы, трещины, деформации, следы ударов, вмятины, замятия и др., полученные в процессе эксплуатации изделия.
- Имеются следы сторонней модификации, несанкционированного ремонта лицами, не уполномоченными для проведения таких работ. Если дефект вызван изменением конструкции или схемы изделия, подключением внешних устройств, не предусмотренных Производителем, использованием устройства, не имеющего сертификата соответствия согласно законодательству Российской Федерации.
- Если дефект изделия вызван действием непреодолимой силы (природных стихий, пожаров, наводнений, землетрясений, бытовых факторов и прочих ситуаций, не зависящих от Производителя), либо действиями третьих лиц, которые Производитель не мог предвидеть. Дефект, вызван попаданием внутрь изделия посторонних предметов, инородных тел, веществ, жидкостей, насекомых или животных, воздействием агрессивных сред, высокой влажности, высоких температур, которые привели к полному или частичному выходу из строя изделия.
- Отсутствует или не соответствует идентификация изделия (серийный номер). Если повреждения (недостатки) вызваны воздействием вредоносного программного обеспечения; установкой, сменой или удалением паролей (кодов), приведшим к отсутствию доступа к программным ресурсам изделия, без возможности их сброса/восстановления, ввиду отсутствия предоставления данной услуги поставщиком ПО.
- Если дефекты работы вызваны несоответствием стандартам или техническим регламентам питающих, кабельных, телекоммуникационных сетей, мощности радиосигнала, в том числе из-за особенностей рельефа и других подобных внешних факторов, использования изделия на границе или вне зоны действия сети.
- Если повреждения вызваны использованием нестандартных (неоригинальных) и/или некачественных (поврежденных) расходных материалов, принадлежностей, запасных частей, элементов питания, носителей информации различных типов (включая, CD, DVD диски, карты памяти, SIM карты, картриджи).
- Если недостатки вызваны получением, установкой и использованием несовместимого контента (мелодии, графика, видео и другие файлы, приложения Java и подобные им программы).
- На ущерб, причиненный другому оборудованию, работающему в сопряжении с данным изделием.



