

Пайдалану бойынша нұсқаулық

DEXP

DEXP

WM-E813DMA/WDBIS

WM-E813DMA/WGIS

кір жуғыш машинасы

Жылдам нұсқаулық



Кірді сұрыптаңыз (қосымша ақпарат алу үшін «Алғашқы тексеру және киімді жууға дайындық» тарауын қараңыз).

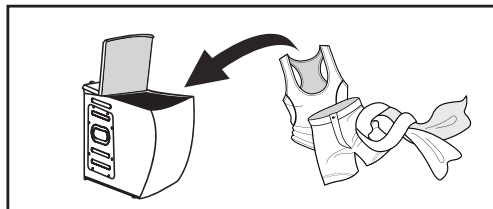

Қақпақты ашыңыз, кірді салыңыз және кір жуғыш машинаның қақпағын жабыңыз.



Кір жуғыш машинаны қосыңыз.

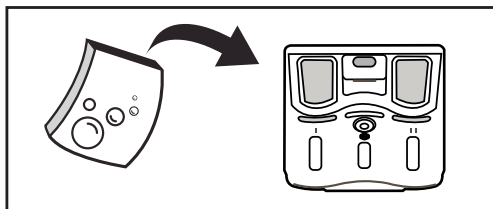

Кір жуғыш құралын қосыңыз (Қосымша ақпаратты «Жуғыш құралдарын салу» бөлімінен қараңыз).

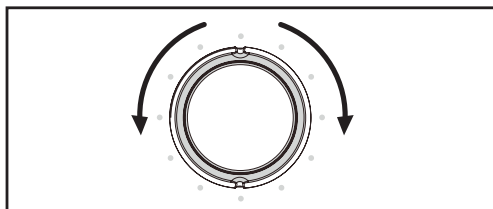

Жуу бағдарламасын таңдаңыз (Қосымша ақпаратты «Жуу режимін таңдау» бөлімінен қараңыз).



Жуу циклын бастау үшін «Бастау/Үзіліс» батырмасын басыңыз.



Мазмұны

Сақтық шаралары	7
Электрмен жұмыс істегенде	7
Сумен жұмыс істегенде	8
Жалпы ережелер	8
Құрылғы схемасы	10
Аксессуарлар	10
Орнату	11
Кір жуғыш машинаны қаптамадан шығару	11
Тасымалдау болттарын алу	12
Орналасқан жері	13
Аяқты реттеу	14
Су құятын түтікке қосылу	15
Кәдімгі кранға қосылу	15
Бұрандалы кран қосылымы	15
Құятын түтікті құрылғыға қосу	16
Су төгетін түтіктің қосылымы	17
Түтікшені кронштейнмен бекіту	18
Кір жуғыш машинаның жұмысы	19
Бірінші жуу	19
Бастапқы тексеру және киімді жууға дайындық	19
Балалардың заттарын жуу	22
Оңай құлап кетуі мүмкін нәрселер	22
Құрылғымен жұмыс	23
Басқару панелі	23
Батырмалардың сипаттамасы	23
Кір жуғыш машинаны іске қосу	24
Көрсеткіштердің мағынасы	24
Опциялар	25
Жуу режимін таңдау	26
Жуғыш заттарды салу	26
Жұмыс режимдерінің сипаттамасы	28
Кір жуатын үстел	29

Техникалық қызмет көрсету	30
Кір жуғыш машинаның корпусын тазалау және күту	30
Кір жуғыш машинаны «жібіту».....	30
Сорғы сүзгісін тазалау.....	31
Сүзгіні кір жуғыш машинада жуу	32
Жуғыш зат тартпасын және оның бөліктерін тазалау.....	32
Мүмкін мәселелер мен шешімдер	33
Қате кодтары	34
Техникалық сипаттамалары	35
Энергия тиімділігі туралы ақпарат	36
Монтаждау, сақтау, тасымалдау (тасу), сату және кәдеге жарату ережелері мен шарттары	37
Қосымша ақпарат	38
Ескертпелер	39
Құрғақ кірдің шамамен салмағы	39
Киімде көрсетілген пиктограммалардың мағынасы.....	40
Дақтарды кетіруге арналған кеңестер	42

Құрметті сатып алушы!

Біздің өнімді таңдағаныңыз үшін алғыс айтамыз.

Біз сізге сапалы, функционалды және жоғары талаптарға сәйкес әзірленген және жасалған өнімдер мен құрылғыларды ұсынуға қуаныштымыз. Пайдалануды бастамас бұрын, сіздің қауіпсіздігіңізге қатысты маңызды ақпаратты, сондай-ақ өнімді дұрыс пайдалану және оған күтім жасау бойынша ұсыныстарды қамтитын осы нұсқаулықты мұқият оқып шығыңыз. Осы нұсқаулықтың сақталуына назар аударыңыз және оны өнімді одан әрі пайдалану кезінде анықтамалық материал ретінде пайдаланыңыз.

Кір жуғыш машина кір жуғыш машинада жууға болатын тоқыма бұйымдары мен сыртқы киімдерді жуғыш зат ерітіндісінде жууға арналған.

Сақтық шаралары

Электрмен жұмыс істегенде

1. Құрылғыны қуат көзіне тек білікті адам қосуы керек.
2. Қауіпті болдырмау үшін зақымдалған қуат сымын өндіруші, оның қызмет көрсету өкілі немесе басқа тиісті біліктілігі бар адам ауыстыруы керек.
3. Тазалау немесе техникалық қызмет көрсету алдында кір жуғыш машинаны электр желісінен ажырату керек.
4. Қуат ашасын ылғал қолмен ұстамаңыз.
5. Қауіпсіздігіңіз үшін қуат кәбілінің қосқышы жерге қосу контактісі бар екі полюсті розеткаға қосылуы керек. Мұқият тексеріп, розетканың дұрыс және сенімді жерге қосылғанына көз жеткізіңіз.
6. Кір жуғыш машинаны тек техникалық сипаттамада көрсетілген желілік кернеуге қосуға болады. Құрылғыны сипаттамаларында көрсетілгеннен төмен номиналды токпен электр желісіне қоспаңыз. Қуат параметрлерін білме-сеңіз, қызмет көрсету ұйымына хабарласыңыз.
7. Қуат сымын тиісті қорғаныспен қамтамасыз етіңіз. Қуат сымы адамдарға немесе басқа заттарға соғылып кетпеуі немесе зақымдалмауы үшін жақсы бекітілген болуы керек. Электрмен жабдықтауға ерекше назар аудару керек. Электр ашасын розеткаға оңай қосу керек. Сондай-ақ, розетканың орналасуына және оған қол жеткізудің қарапайымдылығына ерекше назар аудару керек.
8. Розеткаға шамадан тыс жүктеме жасамаңыз және кабельді ұзартпаңыз. Сымды ұзарту өртке немесе электр тогының соғуына әкелуі мүмкін. Қуат сымынан су қолмен тартпаңыз.

Сумен жұмыс істегенде

1. Құрылғыны сумен жабдықтауға және ағынды суға қосуды тек білікті маман жүзеге асыруы керек.
2. Берілген жаңа түтіктерді пайдаланыңыз; ескі шлангтарды қайта пайдалануға болмайды.
3. Есікті ашпас бұрын барабанда судың жоқтығына көз жеткізіңіз. Барабан ішінде су көрініп тұрғанда есікті ашпаңыз.
4. Кір жуғыш машинадан ыстық суды ағызу кезінде күйіп қалудан сақ болыңыз.
5. Бір кіріс шүмегі бар кір жуғыш машинаны суық су құбырына қосу керек. Екі кіріс шүмегі бар кір жуғыш машинаны ыстық және суық су құбырларына қосуға болады.

Жалпы ережелер

1. Кір жуғыш машина тек үй ішінде пайдалануға арналған.
2. Корпустағы желдету саңылаулары кілемдермен немесе басқа жабындармен жабылмауы керек.
3. Бұл құрылғыны 8 жасқа толмаған балалар немесе физикалық, сенсорлық немесе ақыл-ой қабілеттері шектеулі немесе тәжірибесі немесе білімі жоқ адамдар, егер олардың қауіпсіздігіне жауапты адамның қадағалауынсыз немесе қосу туралы нұсқаулар алмаса, пайдаланбауы керек электр құрылғыларын қауіпсіз пайдалану және оның жұмысына байланысты қауіп туралы түсінік беру. Балаларға құрылғымен ойнауға рұқсат бермеңіз.
4. Жуу алдында киімнің барлық қалталары бос екеніне көз жеткізіңіз.
5. Тиындар, зергерлік бұйымдар, шегелер, болттар, тастар және т.б. сияқты өткір және қатты заттар кір жуғыш машинаға елеулі зақым келтіруі мүмкін.
6. Құрылғы ұзақ уақыт бойы пайдаланылмаса, кір жуғыш машинаны электр желісінен ажыратып, су беруді өшіріңіз.
7. Қолданар алдында балалар мен үй жануарларының ішке кіргенін тексеріңіз.
8. Құрылғының есігіне сүйенбеңіз, себебі ол жұмыс кезінде қатты қызып кетуі мүмкін. Жұмыс кезінде балалар мен үй жануарларын құрылғымен тікелей байланыста ұстаңыз.
9. Кір жуғыш машинаны ванна бөлмесіне немесе ылғалдылығы жоғары, жарылғыш немесе коррозиялық газ тәрізді заттар бар орындарға орнатпаңыз.
10. Құрылғыны қолданар алдында барлық орауыш пен тасымалдау болттарын алыңыз. Әйтпесе, кір жуғыш машина жуу кезінде қатты зақымдалуы мүмкін.
11. Барлық орау материалдарын (пластикалық пакеттер, көбік жастықшалары және т.б.) балалардың қолы жетпейтін жерде сақтаңыз. Қаптама материалдары балалар үшін қауіпті болуы мүмкін.
12. Киімді бірінші рет жуу алдында киімді салмай, машинаны әрбір жұмыс режимінде бір циклге сынап көріңіз.
13. Бұл кір жуғыш машина тек үйде пайдалануға арналған және тек машинада жууға болатын тоқыма бұйымдарына арналған.

14. Жанғыш, жарылғыш немесе ұлы жуғыш заттарды қолданбаңыз.
15. Бензин, алкоголь және т.б. қолданбаңыз жуғыш заттар ретінде.
16. Тек машинада жууға арналған жуғыш заттарды, әсіресе барабанды кір жуғыш машиналарда қолдануға рұқсат етіледі.
17. Кір жуғыш машинада кілемдерді жууға болмайды.
18. Жуу бағдарламасы аяқталғаннан кейін есікті ашпас бұрын екі минут күтіңіз.
19. Жуу аяқталғаннан кейін бірден суды және қуатты өшіруді ұмытпаңыз.
20. Аяғыңызды құрылғының үстіне қоймаңыз немесе оған отырмаңыз.
21. Есікті күштеп жаппаңыз. Есікті жабу қиын болса, кір жуғыш машинаның ішінде тым көп киімнің бар-жоғын және олардың барабан ішінде біркелкі бөлінгенін тексеріңіз.
22. Бұл кір жуғыш машина кіріктірілген жабдық ретінде жұмыс істеуге арналмаған.
23. Бұл құрылғы коммерциялық пайдалануға арналмаған.

Назар аударыңыз!

- Кір жуғыш машинаны жылжытпас бұрын транзиттік болттарды орнатуды ұмытпаңыз. Тасымалдау болттарын қайта орнатуды тек білікті техник орындауы керек.
- Кір жуғыш машинаны жылжытпас бұрын жұмыс кезінде түтіктер мен сүзгілерде жиналған суды төгіп тастаңыз.
- Кір жуғыш машинаны абайлап жылжытыңыз. Тасымалдау немесе жылжыту кезінде кір жуғыш машинаның есігі жабық болуы керек.

Құрылғы схемасы

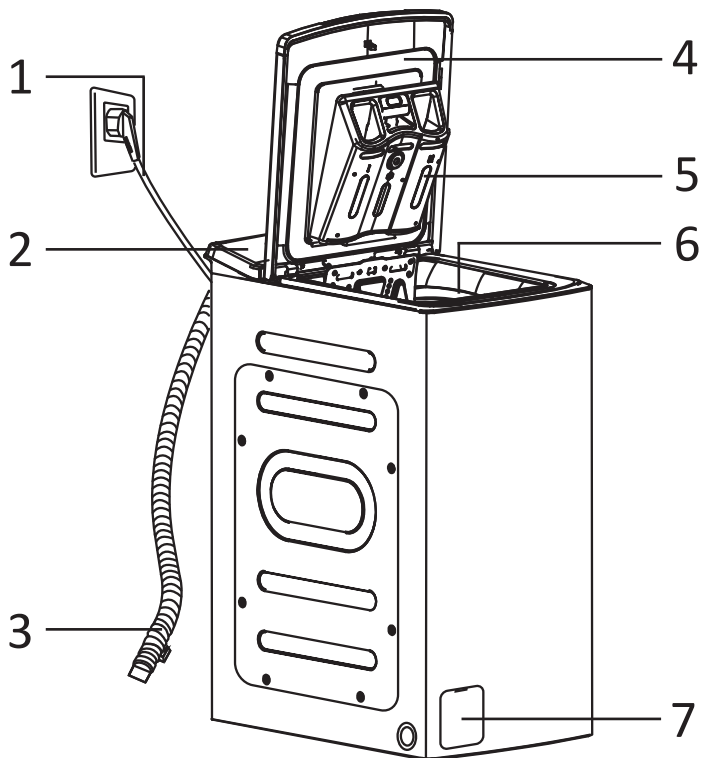

1. Қуат кәбілі.
2. Басқару панелі.
3. Су төгетін түтік.
4. Жоғарғы қақпақ.
5. Жуғыш заттарға арналған бөлік.
6. Барабан.
7. Сүзгі.

Аксессуарлар

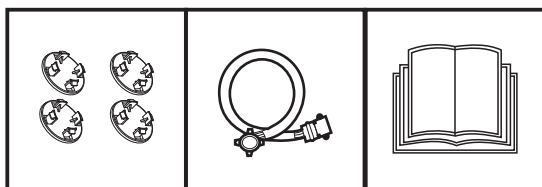

Жеткізілім
тығындар

Су құятын түтік

Пайдалану
бойынша нұсқа-
улық

Орнату

Кір жуғыш машинаны қаптамадан шығару

1. Картонды және көбік қаптамасын алыңыз.
2. Кір жуғыш машинаны көтеріп, негізгі қаптаманы алыңыз.
3. Қуат сымын және су төгетін түтікті бекітетін таспаны алыңыз.
4. Құятын түтікті барабаннан алыңыз.
5. Кішкентай көбік үшбұрышы құрылғының төменгі жағынан алынғанына көз жеткізіңіз (суретте көрсетілгендей).

Олай болмаса, құрылғыны бір жағына қойыңыз, содан кейін құрылғының төменгі жағынан көбік үшбұрышын қолмен алыңыз.

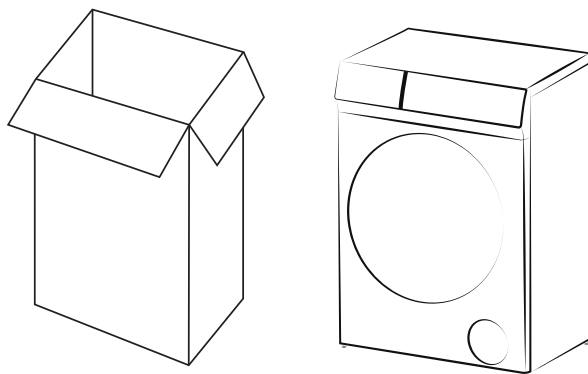

6. Кір жуғыш машинаны қаптамадан шығарған кезде оның тасымалдау кезінде зақымдалмағанын тексеріңіз. Сондай-ақ, барлық бөліктердің керек-жарақ сөмкесінде қамтылғанын тексеріңіз.

Тасымалдау кезінде кір жуғыш машина зақымдалса немесе қандай да бір керек-жарақтар жоқ болса, дереу сатушыға хабарласыңыз.

Назар аударыңыз!

Бұл машинаның қаптама материалдары балалар үшін қауіпті болуы мүмкін, олармен балалардың жанасуын болдырмаңыз. Қаптама материалдарын қолданыстағы заңнамаға сәйкес кәдеге жаратыңыз.

Қаптама материалдарын басқа қалыпты тұрмыстық қалдықтармен бірге тастамаңыз.

Тасымалдау болттарын алу

Кір жуғыш машинаны қолданар алдында өнімнің артқы жағындағы тасымалдау болттарын алып тастау керек. Ол үшін мына қадамдарды орындаңыз:

1. Тасымалдау болттарын бұрап, оларды алып тастаңыз.
2. Саңылауларды жеткізілімге кіретін тасымалдау тығындарымен жабыңыз.
3. Тасымалдау болттарын тастамаңыз, оларды болашақта пайдалану үшін сақтаңыз.

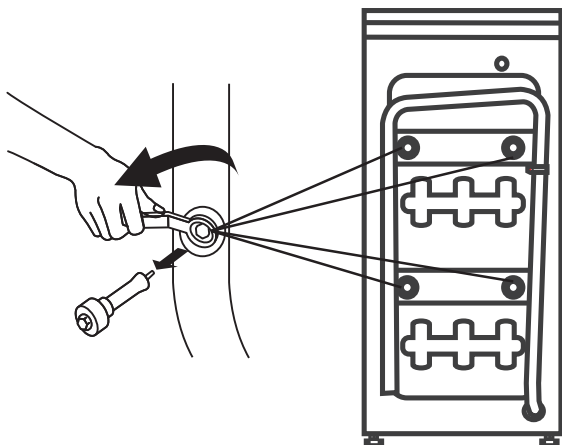

Назар аударыңыз!

Кір жуғыш машинаны жылжитпас бұрын тасымалдау болттарын орнатыңыз.

Орналасқан жері

Көлденең еден

Еденнің рұқсат етілген еңісі – 1°.

Электр розеткасы

Розетка кір жуғыш машинаның бүйір қабырғасынан 1 м алыс емес жерде орналасуы керек. Бір розеткаға бірден бірнеше құрылғыны қоспаңыз.

Бос орын

- Кір жуғыш машинаның бүйірлері мен артқы жағында бос орын болуы керек (артқы жағында 10 см, оң және сол жағында әрқайсысы 2 см).
- Кір жуғыш машинада тұрмыстық заттарды сақтамаңыз. Бұл жабынды және басқару панелін зақымдауы мүмкін.
- Қақпақты ашу үшін жоғарғы жағында бос орын бар екеніне көз жеткізіңіз.
- Тікелей күн сәулесінің астында орнатудан аулақ болыңыз.
- Кір жуғыш машинаны кілем төселген еденге орнатуға болмайды.
- Орнату орны таза, құрғақ және тегіс болуы керек. Ағаштан, картоннан немесе ұқсас материалдардан жасалған стендтерді машинаның астына қою арқылы тегіс емес едендердің орнын толтырмаңыз.
- Кір жуғыш машинаны көмір немесе газ жылыту құрылғылары сияқты жылу көздерінен алыс орнату керек.

Кір жуғыш машинаны жылу көзінің жанына орнатудан аулақ болу мүмкін болмаса, олардың арасына бүйір жағымен оқшаулағыш қалқа салыңыз. алюминий фольгамен жылу көзіне дейін.

- Бөлмеде жеткілікті желдету болуы керек.
- Кір жуғыш машинаның қуат сымында тұрмағанына көз жеткізіңіз.

Ағаш еденге орнату

- Ағаш едендер дірілге әсіресе сезімтал.
- Шамадан тыс дірілге жол бермеу үшін әр аяқтың астына қалыңдығы кемінде 15 мм болатын дірілге қарсы жастықшаларды қою ұсынылады. Тіректерді бұрандалармен кем дегенде екі еден тақтасына бекітіңіз.
- Мүмкін болса, еден ең қауіпсіз болатын бөлменің бұрышын таңдаңыз.

Ескерту!

Бұл құрылғы су кемелерінде (кемелер, яхталар және т.б.) және жылжымалы объектілерде (жылжымалы үйлер, ұшақтар және т.б.) пайдалануға арналмаған.

Аяқты реттеу

- Кір жуғыш машинаны тегістеу үшін аяқтарды қолыңызбен немесе кілтпен реттеңіз.
- Туралағаннан кейін гайкаларды кілтпен мықтап қатайтыңыз.
- Кір жуғыш машинаны орнатқаннан кейін оның денесінің төрт бұрышының әрқайсысын ретімен басыңыз. Егер басқан кезде құрылғының тұрақсыз екендігі анықталса, сәйкес аяқты қайта реттеу қажет.

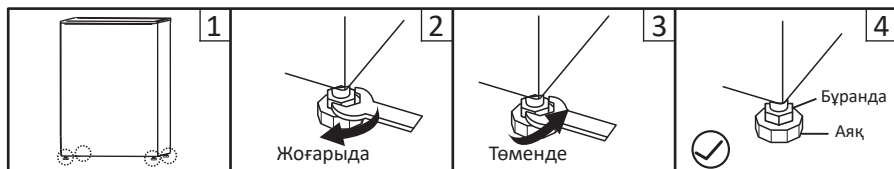

1. Бекіткіш гайканы кілтпен босатыңыз және аяқты еденге толық тигенше қолмен бұраңыз. Бір қолыңызбен аяқты басып, екінші қолыңызбен гайканы қатайтыңыз.
2. Осы қадамдардан кейін оның дұрыс тураланғанына көз жеткізу үшін машина корпусын төрт бұрыштан кезекпен тағы бір рет басыңыз. Егер бұл әлі де болмаса, жоғарыдағы қадамдарды қайталаңыз.
3. Кір жуғыш машина шкафының үстіне, сол, оң, алдыңғы және артқы жағындағы тегіс, цилиндрлік нысанды көлденеңінен қойыңыз. Ол тұрақты болып қалса, кір жуғыш машина дұрыс тегістелген. Егер ол домалап кетсе, кір жуғыш машина тегіс емес. Нысанның айналу бағыты қай жағын көтеру керектігін көрсетеді. Бұл машина тегіс болғанша осы жағындағы екі аяқты бұрап алу керек дегенді білдіреді. Жоғарыдағы қадамдарды машина толығымен тегіс болғанша қайталаңыз, содан кейін бекіткіш гайкаларды мықтап қатайтыңыз.

Су құятын түтікке қосылу

Назар аударыңыз!

Құрылғыны су құбырына тек білікті адам қосуы керек.

1. Берілген жаңа түтіктерді пайдаланыңыз; ескі шлангтарды қайта пайдалануға болмайды.
2. Сүмен жабдықтау желісіндегі су қысымы 0,5-10 кг / см² (50 кПа - 1000 кПа) аралығында екеніне көз жеткізіңіз (бұл бір минут ішінде толық ашылған шүмектен кемінде 8 литр су ағып кетуі керек дегенді білдіреді). Егер қысым көрсетілген мәннен жоғары болса, онда су қысымын төмендеткіш орнату керек.
3. Машинаны жаңа құбырларға қоспас бұрын (немесе су беру бірнеше сағат бойы үзілген болса), құбырлардағы жиналған кірді кетіру үшін жеткілікті суды төгіп тастаңыз.

Кәдімгі кранға қосылу



1. Қысқыш гайканы және төрт болтты босатыңыз.
2. Адаптерді кранға сырғытып, қысқыш гайканы қатайтыңыз.
3. Бағыттаушы гильзаны басыңыз, кіріс түтігін қосылым негізіне салыңыз.
4. Қосылым аяқталды.

Бұрандалы кран қосылымы

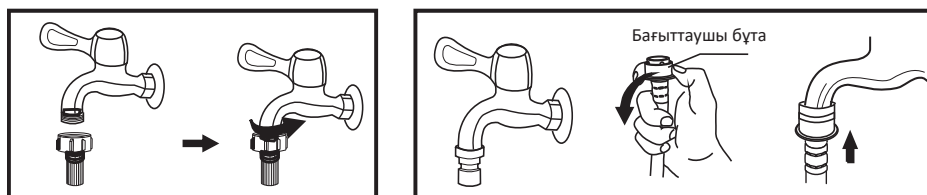

Бұрандалы кран

Кір жуғыш машинаға арналған арнайы шүмек

1. Адаптерді шүмекке бекітіңіз.
2. Су құятын түтікті қосыңыз.

Ескерту

Әдетте, кір жуғыш машинаны қосу үшін стандартты жалпы мақсаттағы кранға қосылу қолайлы. Егер кранның стандартты параметрлерден басқа параметрлері болса, онда кранды немесе кіріс түтігін ауыстыру қажет.

Құятын түтікті құрылғыға қосу

1. Шлангты құрылғыға қосыңыз.
2. Түтіктің екінші ұшын кранға қосыңыз («Кіріс түтікшені қосу» бөлімінде сипатталғандай).
3. Су беру шүмегін толығымен ашу арқылы шланг қосылымының тығыздығын тексеріңіз.
4. Түтіктің майыспағанын немесе қысылып қалмағанын тексеріңіз.

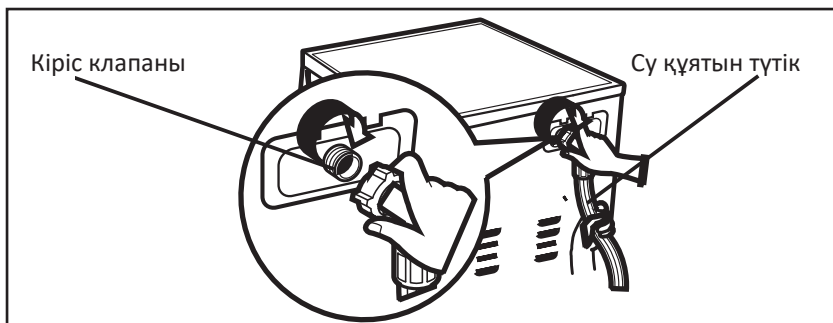

Назар аударыңыз!

Су жіберетін шлангты ұзартпаңыз.
Су көзі кір жуғыш машинадан алыс болса, ұзағырақ шланг сатып алыңыз.

Ескерту

Егер кіретін суда көп мөлшерде қоспалар болса (құм, саз, тот және т.б.), суды тазарту үшін арнайы сүзгілерді пайдалану ұсынылады. Қатты ластанған суды пайдалану құрылғының ішкі бөліктерінің тезірек тозуына әкеледі, сонымен қатар жуу сапасына әсер етеді.
Сәйкес сүзгіні таңдау үшін мамандандырылған дүкендерге хабарласыңыз.

Су төгетін түтіктің қосылымы

Назар аударыңыз!

Құрылғыны дренаждық жүйеге тек білікті маман ғана қосуы керек.

- Суды тікелей кәрізге ағызу үшін машинаның ағызу түтігі ағынды судың машинаға қайта сорылуын болдырмау үшін ағызу шынтағының (сифон) үстіне ішкі диаметрі кемінде 40 мм кәріз құбырына орнатылады. Су төгетін түтікті розеткамен тікелей сифонға қосуға болады.
- Су төгетін түтікті еден деңгейінен 600 - 1000 мм биіктікте орналастыру керек және оның ұшын суға батыруға болмайды.
- Су төгетін түтік қажеттен ұзағырақ болса, артық түтікті кір жуғыш машинаға итермеңіз. Бұл шудың жоғарылауына және кір жуғыш машинаның зақымдалуына әкелуі мүмкін.

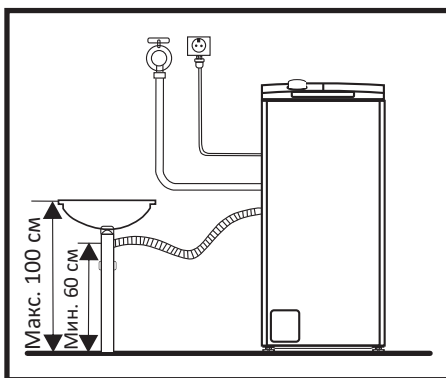
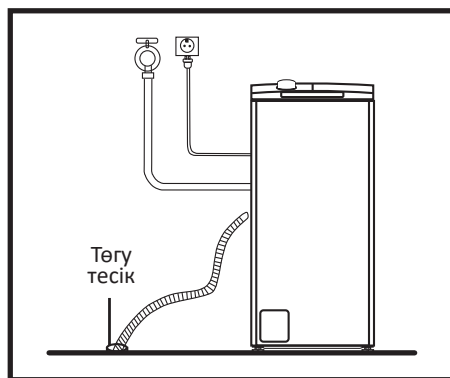

Түтікшені кронштейнмен бекіту

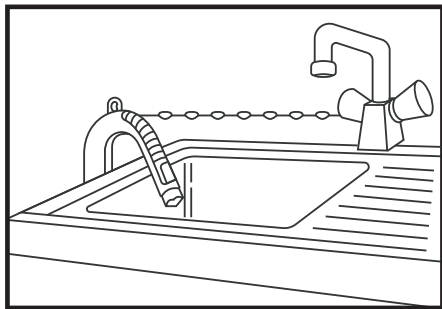

- Су төгетін түтікшені шынжырмен бекітіңіз.
- Шлангты сенімді бекіту ағып кетуді болдырмауға көмектеседі.

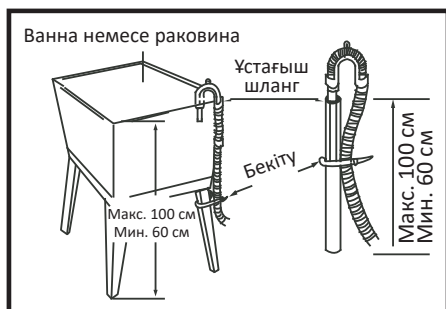

Су төгетін түтікті еденнен 100 см биіктікте бекітпеңіз.

Кір жуғыш машинаның жұмысы

Бірінші жуу

1. Қуат пен суды қосыңыз.
2. Құрылғыны қосыңыз.
3. Науаға жуғыш заттың аз мөлшерін салып, оны жабыңыз.
4. Жуу бағдарламасын таңдаңыз.
5. «Бастау/Үзіліс» батырмасын басыңыз.

Бастапқы тексеру және киімді жууға дайындық

- Киімді бірінші рет жуған кезде олардың түсі өзгермейтініне көз жеткізіңіз. Киімнің түсі өзгергенін тексеру үшін сұйық жуғыш затқа малынған ақ сүлгіні пайдалануға болады.
- Шарфтарды және басқа төгілетін киімдерді, әсіресе басқа заттармен жуған кезде, жуу алдында бөлек шайыңыз.
- Жеңдердегі, жағалардағы және қалталардағы дақтарды тамаша әсер ету үшін машинада жуу алдында сұйық жуғыш затпен ақырын щеткамен сүртіңіз.
- Температураға сезімтал заттарды жапсырмаларда көрсетілгендей жуу керек. Әйтпесе, олардың түсі өзгеруі немесе өнім деформациялануы мүмкін.
- Ағартқыш сілтілі және киімді зақымдауы мүмкін, сондықтан оны мүмкіндігінше аз пайдаланыңыз.
- Ұнтақталған жуғыш заттар киімде дақтар мен иістерді қалдыруы мүмкін, сондықтан киімді жуғаннан кейін жақсылап шаю керек.
- Жуғыш зат тым көп пайдаланылса немесе судың температурасы жеткіліксіз болса, жуғыш заттың қалдықтары шлангтарға немесе кір жуғыш машинаның құрамдас бөліктеріне кептеліп, киімге дақ қалдыруы мүмкін.
- Жуу алдында киімді өлшеп, ластану дәрежесін, судың кермектігін және жуғыш заттарды өндірушілердің ұсыныстарын бағалау қажет.
- Жуу кезінде талшықтардың кейбір түрлерінен (мақта, синтетика, жұмсақ заттар және жүн) жасалған заттарды жуу үшін арнайы әзірленген аз көбік беретін жуғыш заттарды немесе жуғыш заттарды пайдалану керек және белгілі бір түстерге, жуу температурасына, ластану дәрежесіне және материал түріне арналған. Жуғыш зат дұрыс пайдаланылмаса, жуғыш зат тартпасы арқылы шамадан тыс көбік ағып, құрылғының ақаулары орын алуы мүмкін.
- Жуғыш және жуғыш заттарды балалардың қолы жетпейтін құрғақ және қауіпсіз жерде сақтаңыз.
- Жуу алдында киім қалталарын мұқият тексеріңіз, өйткені зергерлік бұйымдар немесе сақиналар сияқты қатты заттар кір жуғыш машинаны зақымдауы мүмкін.

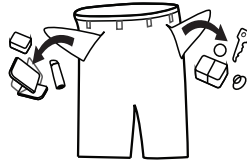

- Кейбір киімдер кір жуғыш машинаны зақымдауы мүмкін. Зипперлер мықтап бекітіліп, батырмалар немесе ілгектер ішінен сыртқа бекітілуі керек. Бос таңғыштар немесе таспалар бір-біріне байланған болуы керек.



- Барабанда жуу кезінде киімнің болат элементтері бұйымды жыртып, кір жуғыш машинаға зақым келтірмеуі үшін жастық қаптамасына сыдырма немесе түйме жабылған бюстгалтерлерді қою ұсынылады.

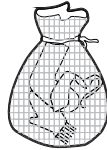

- Киімді жуу алдында киім өндірушісі тиісті жапсырмаларда, жапсырмаларда және т.б. көрсетілген келесі сипаттамаларға сәйкес өнімдердің жіктелуіне назар аударыңыз:

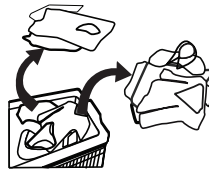

- Өңдіріс материалы: мақта, аралас талшық, синтетикалық мата, жібек, жүн. Түс: ақ және түрлі-түсті заттарды, әсіресе қанық түстерді ажыратыңыз. Өлшемі: Жуу тиімділігін арттыру үшін әртүрлі өлшемдегі заттарды бірге жууға болады. Сезімталдығы: жұмсақ заттарды бөлек жуу керек. Табиғи жүн мен жібектен жасалған жаңа заттар, соның ішінде перделер үшін жұмсақ жуу циклін таңдау керек.

Барлық жаңа түсті заттарды бөлек жуу керек.

- Кір жуғыш машинаға қоймас бұрын заттарды сұрыптау керек. Егер перделерде ілгектер болса, оларды жуу алдында алып тастау керек.

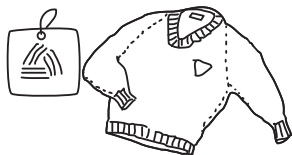

- Кір жуғыш машинаға қоймас бұрын заттарды сүріптау керек. Егер перделерде ілгектер болса, оларды жуу алдында алып тастау керек.
- Үлкен өлшемді және салмақтағы жалғыз заттарды жуу кезінде (мысалы, ванна сүлгілері, джинсы шалбарлар, курткалар және т.б.) ауырлық центрінің ығысуы мүмкін және нәтижесінде күшті теңгерімсіздік нәтижесінде дабыл қағылады. машинаның. Сондықтан бірлескен жууға, соның ішінде біркелкі айналдыруға арналған бір немесе бірнеше ұқсас заттарды қосу ұсынылады.
- Жуар алдында киімнен шаңды, кірді және үй жануарларының шаштарын кетіріңіз.
- Максималды жуу тиімділігіне қол жеткізу үшін қолмен жуу алдында ақ шұлықтар, жағалар және манжеттер сияқты оңай ластанған және түсі өзгерген киімдерді шайыңыз.
- Арнайы кір жуу ұнтағын немесе сұйық жуғыш заттарды ғана пайдаланыңыз. Сабын қолданған кезде сабын қалдықтары киімнің тігістеріне бітеліп қалуы мүмкін.
- Жүктелген киімнің салмағы машинаның сипаттамаларына сәйкес келетініне көз жеткізіңіз, машинаны шамадан тыс жүктемеңіз, бұл жуу тиімділігіне кері әсер етуі мүмкін.

Киім машинада жууға жарамайды

- Галстуктар, кеудешелер және т.б. машинада жуу кезінде жиырылуы мүмкін.
- Машинамен жуу арқылы деформациялануы мүмкін қатпарлары мен бедері бар киім.
- Толығымен немесе ішінара үлбірден жасалған киім.
- Әшекейлері бар киімдер.
- Өндірушінің жуу шарттарына қатысты нұсқауларына сәйкес келмейтін өнімдерді жуудан аулақ болыңыз.
- Бензинмен, керосинмен, дизельдік отынмен, бояумен, еріткішпен немесе спиртпен боялған киімдерді ешқашан жууға болмайды.
- Кір жуғыш машинада су өткізбейтін заттарды жууға болмайды. Әйтпесе, шаю және кептіру кезінде машина толып кетуі және су шашырауы немесе шамадан тыс діріл болуы мүмкін, бұл заттарды зақымдауы мүмкін (шаңғы костюмдері, пальтолар, қолшатырлар, көлік жамылғылары, шатырлар, ұйықтайтын

қаптар және т.б.).

Суды төгу кезінде су өткізбейтін өнімдерде жиналған суды толығымен төгуге болмайды және бір жерде жиналады, бұл кір жуғыш машинаның өте теңгерімсіздігіне және дірілдеуіне немесе қозғалуына әкеледі.

Балалардың заттарын жуу

Балаларға арналған заттарды (балалар киімі мен сүлгілері), соның ішінде жаялықтарды бөлек жуу керек. Ересектерге арналған киіммен бірге жуған кезде оларға балалар үшін зиянды микроорганизмдер түсуі мүмкін. Балалардың киімдерін мұқият шаюды қамтамасыз ету үшін шаю уақытын көбейту керек және жуғыш зат қалдықтарын тазалау.

Оңай құлап кетуі мүмкін нәрселер

Оңай күңгірттенетін заттарды (мысалы, төмен) жуу алдында сыртқа айналдыру керек. Мұндай заттарды бөлек жуған дұрыс, өйткені олар басқа нәрселерді бұзып, өзін нашарлатуы мүмкін. Дәл осы себепті қара және түсті мақтадан жасалған бұйымдарды бөлек жуған дұрыс.

Құрылғымен жұмыс

Басқару панелі

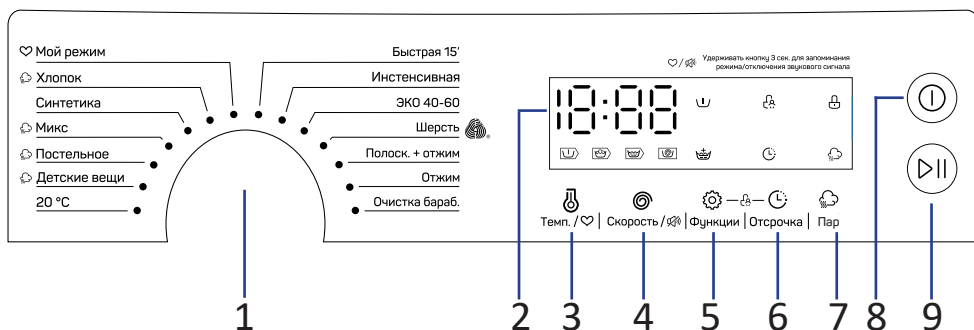

1. Бағдарламаны таңдауға арналған айналмалы қосқыш.
2. Дисплей.
3. «Температура» батырмасы.
4. «Жылдамдық» батырмасы.
5. «Функциялар» батырмасы.
6. «Кешіктіру» батырмасы.
7. «Бү» батырмасы.
8. «Қосу/Өшіру» батырмасы.
9. «Бастау/Кідірту» батырмасы.

Батырмалардың сипаттамасы

Айналмалы бағдарлама таңдағышы

Сәйкес жуу бағдарламасын таңдау үшін пайдаланылады.

«Температура» батырмасы

Оңтайлы су температурасын таңдау үшін осы батырманы басыңыз.

«Жылдамдық» батырмасы

Сәйкес айналдыру жылдамдығын таңдау үшін осы батырманы басыңыз (0-600-800-1000-1300 айн/мин).

«Функция» батырмасы

Қосымша жуу функцияларын таңдау үшін осы батырманы басыңыз.

«Кешіктіру» батырмасы

- Жуу бағдарламасын таңдаңыз.
- Уақытты таңдау үшін (0-ден 24 сағатқа дейін) кешіктіру батырмасын басыңыз.
- Кешіктіру уақытын бастау үшін «Бастау/Үзіліс» батырмасын басыңыз.
- Кешіктіруден бас тарту үшін, дисплейде ОН пайда болғанша Delay батырмасын басыңыз. Кешіктіруді жуу бағдарламасы басталғанға дейін ғана жоюға болады. Бағдарлама әлдеқашан іске қосылған болса, жаңасын бастау үшін одан бас тартыңыз.

«Бу» батырмасы

Бұл функцияны Мақта, Зығыр, Микс және Бала күтімі бағдарламалары үшін орнатуға болады. Жуу кезінде барабанда бу пайда болады.









«Қосу/Өшіру» батырмасы

- «Қосу/Өшіру» батырмасын басыңыз құрылғыны қосу үшін.
- Құрылғыны өшіру үшін батырманы қайта басыңыз.

«Бастау/Кідірту» батырмасы

- Бағдарламаны таңдап, жуу процесін бастау үшін осы батырманы басыңыз.
- Бағдарламаны таңдап, жуу процесінің бастау үшін осы батырманы басыңыз.
- Бағдарламаны жалғастыру үшін қайта басыңыз.

Көрсеткіштердің мағынасы

Көрсеткіш	Белгі
	Алдын ала жуу
	Жуу
	Шаю
	Айналдыру
	Қосымша шаю
	Балалар құлпы
	Жоғарғы қақпақ құлпы
	Кейінге қалдыру
	Бу

Кір жуғыш машинаны іске қосу

1. Қуатты қосыңыз.
2. Су түтіктерінің дұрыс жалғанғанын тексеріңіз.
3. Су беру шүмегін толығымен ашыңыз.
4. Кірді, сондай-ақ жуғыш зат пен мата жұмсартқышты салыңыз.
5. Қажетті жуу режимін таңдап, «Бастау/Кідірту» батырмасын басыңыз.

Опциялар

Алдын ала жуу

Бұл бағдарламаны негізгі жууға дейін қатты ластанған заттарды жуу үшін пайдаланыңыз.

Бұл бағдарламаны пайдаланған кезде (I) бөлікке жуғыш затты қосыңыз.

Қосымша шаю

Кірден қалған жуғыш затты жақсырақ жууға мүмкіндік береді.

Ескерту

Электр қуаты өшіп қалған жағдайда, қуат көзі қалпына келтірілгеннен кейін жуу бағдарламасы автоматты түрде жұмысын жалғастырады.

Сигналдың дыбысын өшіру

- Бағдарламаны таңдаңыз.
- «Жылдамдық» батырмасын 3 секунд басып тұрыңыз.

Балалар құлпы

- Жуу бағдарламасы орындалып жатқанда, «Функция» және «Кейінге қалдыру» түймелерін бір уақытта 3 секунд басып тұрыңыз.
- Құлыпты ашу үшін әрекетті қайталаңыз.

Ескерту

- Қосылған функция «Қосу/Өшіру» батырмасын қоспағанда, барлық батырмалардың жұмысын блоктайды.
- Қуат өшірілгенде балалардан қорғау функциясы өшіріледі.

«Менің режимім»

Құрылғы жиі қолданылатын бағдарламаны есте сақтай алады. Бағдарламаны және қосымша функцияларды таңдағаннан кейін таңдалған бағдарламаны «Менің режимім» ретінде сақтау үшін жуу алдында «Температура» батырмасын 3 секунд басып тұрыңыз. Әдепкі бойынша «Менің режимім» – «Мақта» жуу бағдарламасы.

Жуу режимін таңдау

Қажетті жуу бағдарламалары жууға жататын заттардың түріне, мөлшеріне және ластану дәрежесіне, сондай-ақ төмендегі кестеде көрсетілген жуу температура-сына сәйкес таңдалады:

90 °C	Қатты ластанған, өрнегі жоқ ақ заттар – мақта немесе зығыр мата (мысалы, дастархан, оның ішінде кофе дақтары барлар, сүлгілер, төсек-орын маталары).
60 °C	Орташа ластанған, зығыр мата, мақта немесе синтетика сияқты түсі аздап өзгертін түрлі-түсті киімдер.
40 °C, 30 °C, 20 °C, суық су	Аздап ластанған, өрнегі жоқ ақ заттар, зығыр. Синтетикадан немесе жүннен жасалған қалыпты жууды қажет ететін заттар.

1. Матаның түріне сәйкес режимді таңдаңыз.
2. Содан кейін ластану деңгейіне сәйкес температураны таңдаңыз.
3. Жалпы принцип: температура неғұрлым жоғары болса, соғұрлым қуатты тұтыну жоғары болады.

Жуғыш заттарды салу

1. Науаны тартып шығарыңыз.
2. Алдын ала жууға арналған жуғыш затпен толтырыңыз I жуу бөлімі (қажет болса).
3. II бөлімді жуғыш затпен толтырыңыз.
4. Қажет болса, кондиционер қосыңыз бөлімдегі матаны жұмсарту үшін ☼.

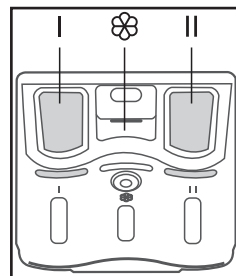

Ескерту

- Жуғыш затты I бөліміне тек алдын ала жуу функциясы таңдалғанда қосыңыз (егер кір жуғыш машинада бұл функция болса).
- Жуғыш затты немесе мата жұмсартқышты қосқанда «MAX» белгісінен асырмаңыз.

Бағдарлама	I	II	☼	Бағдарлама	I	II	☼
Менің режимім	<input type="radio"/>	<input checked="" type="radio"/>	<input type="radio"/>	Айналдыру			
Мақта	<input type="radio"/>	<input checked="" type="radio"/>	<input type="radio"/>	Шайыңыз және айналдырыңыз			<input type="radio"/>
Синтетика	<input type="radio"/>	<input checked="" type="radio"/>	<input type="radio"/>	Жүн		<input checked="" type="radio"/>	<input type="radio"/>
Аралас маталар	<input type="radio"/>	<input checked="" type="radio"/>	<input type="radio"/>	Балалар заты	<input type="radio"/>	<input checked="" type="radio"/>	<input type="radio"/>
Барабан тазалау				Жылдам жуу 15'		<input checked="" type="radio"/>	<input type="radio"/>
20 °C		<input checked="" type="radio"/>	<input type="radio"/>	ЭКО 40-60		<input checked="" type="radio"/>	<input type="radio"/>
Қарқынды		<input checked="" type="radio"/>	<input type="radio"/>	Төсек-орын тысы	<input type="radio"/>	<input checked="" type="radio"/>	<input type="radio"/>

● Міндетті түрде ○ Қосымша

Назар аударыңыз!

Жуу алдында барабанның ішкі қақпағы мықтап жабылғанына көз жеткізіңіз.

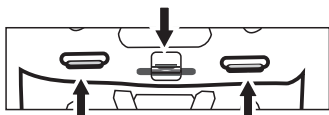

Әр жуу алдында роликтерді тексеріңіз. Жұмыс кезінде оларды блоктауға болмайды.

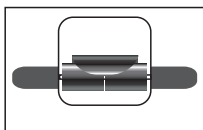

Жұмыс режимдерінің сипаттамасы

Менің режимім

- Қажетті бағдарламаны және қосымша функцияларды орнатыңыз.
- Жуу процесі басталғанша «Температура» батырмасын 3 секунд басып тұрыңыз.
- «Мақта» бағдарламасы әдепкі бойынша орнатылған.

Мақта

Мақта немесе зығырдан жасалған бұйымдарды жуу.

Синтетика

Кәдімгі ластануы бар синтетикалық немесе аралас маталардан жасалған заттарды жуу.

Балалар заты

Бактерияларды басу үшін балалар киімін жоғары температурада жуу.

Аралас маталар

Әр түрлі маталардан жасалған киімдерді жуу. Қараңғы маталарды жеңіл маталармен жууға болмайды.

Төсек жабдықтары

Төсек жабындарын жуу.

Жылдам жуу 15'

Аздап ластанған заттарды жылдам жуу.

Уақытты, суды және энергияны үнемдейді.

Жүн

Машинада жууға болатын жүн және трикотаж (жапсырмаларды қараңыз). Киім жапсырмаларында көрсетілген температураны таңдаңыз.

Айналдыру

Бөлек айналдыру бағдарламасы. Жұмысқа кіріспес бұрын, машинаның резервуарынан суды төгу қажет.

Шаю + айналдыру

Ол заттарды аллергиядан тазарту үшін қолданылады (жүн бөлшектері, шаң және т.б.).

Барабан тазалау

Бағдарлама барабан мен құбырларды тазалау үшін арнайы жасалған. Жылу зарарсыздандыру үшін қолданылады, осылайша киімді кейіннен жуу тиімдірек болады. Бағдарлама кірді салуға рұқсат бермейді! Бактерияға қарсы агенттерді (ағартқыш) пайдалану ұсынылады.

ЭКО 40-60

Әдепкі бойынша 40 ° С температурада жуу, таңдау жоқ. Шамамен 40°С - 60°С температурада заттарды жууға жарамды.

Қарқынды

Жуу тиімділігін арттыруға мүмкіндік береді. Жуу циклінің ұзақтығы ұлғайтылды.

20 °С

Киімді ашық түстермен жуыңыз. Бағдарлама заттардың түстерін жоғалудан қорғауға көмектеседі.

Кір жуатын үстел

Бағдарламалар	Жүктеу (кг)	Әдепкі уақыт
Мақта	8.0	2:40
Синтетика	4.0	2:20
Аралас маталар	8.0	1:20
Төсек-орын тысы	8.0	1:48
20 °С	4.0	1:01
Балалар заты	8.0	2:01
Барабан тазалау	--	1:18
Айналдыру	8.0	0:12
Шайыңыз және айналдырыңыз	8.0	0:20
Жүн	2.0	1:07
Қарқынды	8.0	3:48
ЭКО 40-60	8.0	3:38
Жылдам жуу 15'	2.0	0:15

Техникалық қызмет көрсету

Назар аударыңыз!

- Техникалық қызмет көрсету алдында қуат сымын ажыратыңыз немесе қуат көзін өшіріп, су шүмегін жабыңыз.
- Кір жуғыш машинаның зақымдалуын және улы және/немесе жарылғыш газдардың шығуын болдырмау үшін еріткіштерді қолдануға болмайды.
- Кір жуғыш машинаны жуу үшін суды пайдаланбаңыз.
- Кір жуғыш машинаны тазалаған кезде құрамында хлорксиленол (PCMX) антисептикаі бар тазалағыштарды пайдаланбаңыз.

Кір жуғыш машинаның корпусын тазалау және күту

Кір жуғыш машинаға дұрыс күтім жасау оның қызмет ету мерзімін ұзартуы мүмкін. Қажет болса, бетті сұйылтылған, абразивті емес, бейтарап тазартқыш тармен тазалау керек. Су төгілген кезде төгілген суды дереу сорып алу үшін дымқыл шүберекті пайдаланыңыз. Корпусты тазалау кезінде өткір заттарды пайдаланбаңыз.

Ескерту

Құмырсқа қышқылын және оның ерітінділерін немесе аналогтарын қолдануға тыйым салынады.

Барабанның ішін тазалау

Барабанның ішкі бетіндегі металл заттар (мысалы, жуу кезінде киім) қалдырған тотты хлорсыз тазартқыш құралдармен дереу кетіру керек. Металл щеткаларды қолданбаңыз.

Кір жуғыш машинаны «жібіту».

Кір жуу процесі кезінде температура нөлден төмен түссе және кір жуғыш машина «қатып қалған» болса, мына әрекеттерді орындауға болады:

1. Машинаның қуатын ажыратыңыз.
2. Су құятын түтікті босату үшін қранды жылы сумен шайыңыз.
3. Су жіберетін шлангты шешіп, оны жылы суға салыңыз.
4. Барабанға жылы су құйып, 10 минут күтіңіз.
5. Су жіберетін шлангты қранға қайта қосып, су беру мен ағызудың дұрыс жұмыс істеп тұрғанын тексеріңіз.

Ескерту

Кір жуғыш машина жиі қатып қалатын бөлмеде болса, су төгетін түтіктен және су жіберу шлангінен қалған суды абайлап төгіп тастаңыз.

Сорғы сүзгісін тазалау

Су төгетін сорғы сүзгісі жуылатын заттардың ішінен мата қалдықтары мен ұсақ бөгде заттарды сүзе алады.

Кір жуғыш машинаның қалыпты жұмысын қамтамасыз ету үшін сүзгіні жүйелі түрде тазалаңыз.

Егер машина суды ағызбаса, сорғыны тексеру керек

және/немесе айналдыру; сондай-ақ кір жуғыш машина сорғыны бітеп тастайтын бөгде заттардың салдарынан суды төгу кезінде әдеттен тыс шуыл шықса.

Назар аударыңыз!

- Құрылғы жұмыс істеп тұрған кезде таңдалған бағдарламаға байланысты сорғы арқылы ыстық су ағуы мүмкін.
- Шаю циклі кезінде сорғы қақпағын ешқашан шешпеңіз. Құрылғы белгілі бір режимде жұмыс істеп, суды төге бастағанша күтіңіз.
- Панельдерді орнатқан кезде қауіпсіз және сенімді орнатуды қамтамасыз етіңіз.

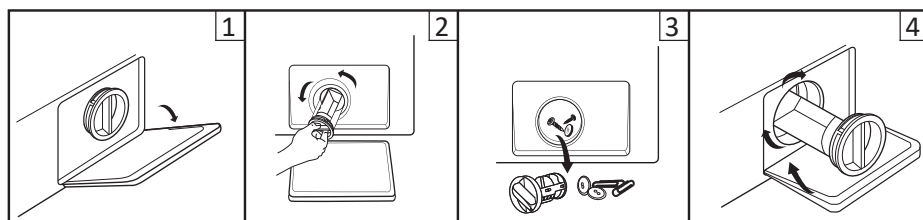

1. Бос тақтаны алып тастаңыз.
2. Сүзгіні бұрап босатыңыз және барлық су ағып кеткенше күтіңіз.
3. Сүзгіні бөгде заттардан тазалаңыз.
4. Сүзгіні ауыстырып, панельді жабыңыз.

Ескерту

1. Құрылғыны желіден ажыратып, су беру шүмегіні жабыңыз.
2. Жақында жуған болсаңыз, біраз күтіңіз.

Сүзгіні кір жуғыш машинада жуу

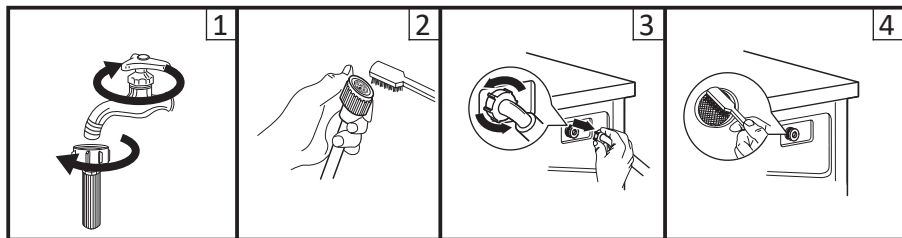

1. Су жіберетін шлангты краннан ажыратыңыз.
2. Су құятын түтіктегі сүзгіні тазалаңыз.
3. Су құятын түтіктегі сүзгіні тазалаңыз.
4. Кір жуғыш машинадағы сүзгіні тазалаңыз.

Ескерту

- Алдымен түтік сүзгісін, содан кейін сүзгіні кір жуғыш машинада жуыңыз.
- Электр тоғының соғуын болдырмау үшін жуу алдында қуат сымын ажыратыңыз.

Жуғыш зат тартпасын және оның бөліктерін тазалау

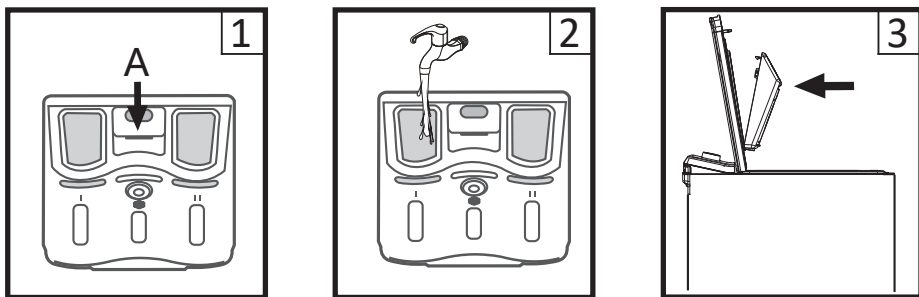

1. А деп белгіленген аумақты итеру арқылы науаны шығарыңыз.
2. Науаны сумен шайыңыз.
3. Науаны орнына салып, оны бастапқы орнына қайтарыңыз.

Мүмкін мәселелер мен шешімдер

Мәселенің сипаттамасы	Ықтимал себеп	Мүмкін шешім
Құрылғыға су кірмейді.	<ul style="list-style-type: none"> • Су шүмегі ашық емес. • Сумен қамтамасыз етілмейді. • Су құятын түтіктегі мұздатылған су. • Сүзгі бітеліп қалған. 	<ul style="list-style-type: none"> • Су қабылдау клапанын ашыңыз. • Сумен жабдықтау жүйесінде су бар-жоғын тексеріңіз. • Жібіту жасаңыз. • Сүзгіні тазалаңыз.
Есік ашылмайды.	<ul style="list-style-type: none"> • Машинаның кірік-тірілген қорғаныс жүйесі жұмыс істейді. • Жуу бағдарламасы әлі аяқталған жоқ. 	<ul style="list-style-type: none"> • Қуат көзін ажыратыңыз. • Бағдарлама циклінің аяқталуын күтіңіз.
Қатты шу. Күшті діріл.	<ul style="list-style-type: none"> • Тасымалдау болттары босатылмаған. • Барабанда бөгде заттар бар (тиындар, шаш қыстырғыштар). 	<ul style="list-style-type: none"> • Тасымалдау болттарын босатыңыз. • Машинаны іске қоспас бұрын, кірде бөгде заттардың бар-жоғын мұқият тексеріңіз.
Біртүрлі иіс бар.	Резеңкенің шамалы иісі болуы мүмкін құрылғының кейбір элементтері осы материал арқылы жасалған.	
Су кіреді жуу циклі кезінде машинаға салыңыз.	Жуу кезінде су деңгейі төмендесе, машина оны автоматты түрде толтырады.	
Цикл кезінде судың ағып кетуі орын алады.	Жоғары көбік беретін ұнтақ пайдаланылды.	
Тым көп көбік.	<ul style="list-style-type: none"> • Науаға шамадан тыс ұнтақ қосылды. • Қол жууға арналған ұнтақ. 	
Циклдың соңына дейінгі уақыт үнемі өзгеріп отырады.	Кір жуу кезінде жиналады, машина сапалы жууды орындау үшін цикл уақытын реттеп жатыр.	

Кір жуғыш машина қосылмайды.	<ul style="list-style-type: none"> • Есіктің тығыз жабылғанын тексеріңіз. • Қуат сымының ашасы дұрыс салынғанын тексеріңіз. • Су беру шүмегі ашық екенін тексеріңіз. • «Бастау/Үзіліс» батырмасы басылғанын тексеріңіз.
Құрылғы өте аз мөлшерде сумен жұмыс істейді.	Кірдің берілген мөлшерімен таңдалған режимде жұмыс істеу үшін машина судың аз мөлшерін пайдаланады.
Электр қуаты үзілгеннен кейін құрылғы қайта қосылмайды.	Электр қуатының асқынуы немесе электр қуатының үзілуі жағдайында кір жуғыш машина автоматты түрде өшеді. Құрылғыны қайта іске қосу үшін қуат батырмасын басып, бағдарламаны қалпына келтіріңіз.

Қате кодтары

Код қателер	Себеп	Шешім
E10	Су келмейді кір жуғыш машинаға салыңыз.	<ul style="list-style-type: none"> • Су шүмегін ашыңыз. • Су қысымын тексеріңіз. • Су құятын түтікті тексеріңіз.
E21	Кір жуғыш машинадан су ағып кетпейді.	<ul style="list-style-type: none"> • Су төгетін сорғыны тексеріңіз. • Су төгетін түтікті тексеріңіз.
E30	Кір жуғыш машинаның есігі дұрыс жабылмаған.	<ul style="list-style-type: none"> • Кір жуғыш машинаның есігін жабыңыз. • Киімнің кір жуғыш машинаның есігінде тұрып қалғанын тексеріңіз.
E12	Судың толып кетуі.	<ul style="list-style-type: none"> • Жуу циклын қайта бастаңыз.
EXX	Тағы бір мәселе.	<ul style="list-style-type: none"> • Жуу циклын қайта бастаңыз.

Назар аударыңыз!

Жуу циклын қайта іске қосқаннан кейін мәселе жойылмаса, құрылғыны розеткадан ажыратыңыз, суды төгіп тастаңыз және уәкілетті қызмет көрсету орталығына хабарласыңыз.

Техникалық сипаттамалары

Үлгісі	WM-E813DMA/WDBIS, WM-E813DMA/WGIS
Электр тогының соғуынан қорғау класы	I
Желілік кернеу	220-240 В
Жиілік	50 Гц
Қуатты тұтыну	2000 Вт
Номиналды ток	10 А
Кірдің максималды салмағы	8 кг
Максималды айналдыру жылдамдығы	1300 айналым
Энергия тиімділігі класы	A+++
Айналдыру тиімділігі класы	B
Бір циклдегі қуат тұтынуы	0,544 кВт·сағ
Жылына энергия тұтыну	137 кВт·сағ
Бір циклдегі суды тұтыну	48 л
Жалпы жылдық су тұтыну	11 000 л
Барабан көлемі	51 л
Жуу кезіндегі шу деңгейі	64 дБ
Айналдыру кезіндегі шу деңгейі	80 дБ
Су қысымы	0,1-1 МПа
Су өткізбейтін класс	IPX4
Таза салмағы	56 кг
Өлшемдері (ЕхҰхБ)	40x61x87,5 см

Энергия тиімділігі туралы ақпарат

Энергетическая эффективность
стиральной машины
Қір жуғыш машинаның
энергия тиімділігі

Производитель
Өндіруші
Модель
Үлгісі

DEXP

WM-E813DMA/WGIS



A+++

СРЕДНЕВЗВЕШЕННОЕ
КОЛИЧЕСТВО
ПОТРЕБЛЯЕМОЙ ЭНЕРГИИ
ТУТЫНЫЛАТЫН
ЭНЕРГИЯНЫҢ ОРТАША
ӨЛШЕМДІ КӨЛЕМІ

137
кВт·ч/год
кВт·сағ./жыл

11000
л/год
л/жыл

8.0
кг

A B C D E F G

64 дБ

80 дБ

Энергетическая эффективность
стиральной машины
Қір жуғыш машинаның
энергия тиімділігі

Производитель
Өндіруші
Модель
Үлгісі

DEXP

WM-E813DMA/WDBIS



A+++

СРЕДНЕВЗВЕШЕННОЕ
КОЛИЧЕСТВО
ПОТРЕБЛЯЕМОЙ ЭНЕРГИИ
ТУТЫНЫЛАТЫН
ЭНЕРГИЯНЫҢ ОРТАША
ӨЛШЕМДІ КӨЛЕМІ

137
кВт·ч/год
кВт·сағ./жыл

11000
л/год
л/жыл

8.0
кг

A B C D E F G

64 дБ

80 дБ

Монтаждау, сақтау, тасымалдау (тасу), сату және кәдеге жарату ережелері мен шарттары

- Құрылғы қандай да болмасын монтаждауды немесе бекітуді талап етпейді.
- Құрылғыны қаптамада, өндірушінің және тұтынушының жылытылатын үй-жайларында ауаның 5°C және 40°C аралығындағы температурада және ауаның 80%-дан аспайтын салыстырмалы ылғалдылығында сақтау керек. Үй-жайда жемірілуді тудыратын жегі қоспалар (қышқылдардың, сілтілердің булары) болмауы тиіс.
- Құрылғының дұрыс тасымалдануын қамтамасыз ету үшін, келесі талаптарды орындау қажет:
 - егер бар болса, құрылғының барлық ішкі жабдықтарын алып шығып, бөлек қаптаңыз;
 - жұмыс қабілеттігін және сыртқы түрін сақтау үшін, құрылғының дұрыс қапталғанына көз жеткізіңіз (ірі габаритті техниканы, қауіпті жерлерінде қатпаршақты картоннан төсемі бар, полиэтилен немесе көпіршікті үлдірмен орау қажет);
 - көлік құралында қозғалу мүмкіндігін болдырмау үшін, құрылғыны белдіктермен мықтылап бекітіңіз;
 - сыртқы ортаның әсерін толығымен жою үшін тек жабық көлікті пайдаланыңыз;
 - тиеу-түсіру жұмыстарын орындау кезінде, қаптамамен өте сақ болуды қамтамасыз етіңіз.
- Құрылғы ұқыпты өңдеуді талап етеді, оны шаң, кір, соққы, ылғал, от және т.б. әсерінен қорғаңыз.
- Құрылғыны өткізу жергілікті заңнамасына сәйкес жүргізілуі тиіс.
- Бұйымның қызмет ету мерзімі аяқталғаннан кейін оны қарапайым тұрмыстық қоқыспен бірге тастауға болмайды. Оның орнына, ол федералды немесе жергілікті заңнамаға сәйкес қайта өңдеу және қайта өңдеу үшін электрлік және электронды жабдықты тиісті қабылдау бекетіне қайта өңдеуге жіберіледі. Осы бұйымды дұрыс жоюды қамтамасыз ете отырып, сіз табиғи ресурстарды үнемдеуге және қоршаған ортаға және адамдардың денсаулығына зиян келтірмеуге көмектесесіз. Бұл бұйымды қабылдау және жою бекеттері туралы қосымша ақпаратты жергілікті муниципалды органдардан немесе тұрмыстық қалдықтарды шығаратын кәсіпорыннан алуға болады.
- Құрылғының ақаулығы анықталған жағдайда, тез арада авторландырылған сервистік орталыққа хабарласу немесе құрылғыны кәдеге жарату керек.

Қосымша ақпарат

Өндіруші: Уси Литтл Суон Электрик Компани Лимитед.
18 Чанцзян оңтүстік тас жолы, Уси қ., Цзянсу пров., Қытай.
Қытайда жасалған.

Импортер / юр. лицо, принимающее претензии в Казахстане:
ТОО «ДНС КАЗАХСТАН», г. Нур-Сұлтан, р-н Сарыарқа, пр-т Сарыарқа, зд. 12,
Казахстан.

Импорттаушы / Қазақстанда шағымдар қабылдайтын заңды тұлға:
«DNS QAZAQSTAN (ДНС КАЗАХСТАН)» ЖШС, Нұр-Сұлтан қаласы, Сарыарқа ауданы,
Даңғылы Сарыарқа, ғимарат 12, Қазақстан.

Өнім Кеден одағының техникалық регламентінің талаптарына сәйкес келеді:

- «Төмен вольтты жабдықтың қауіпсіздігі туралы» КО ТР 004/2011;
- «Техникалық құралдардың электромагниттік үйлесімділігі» КО ТР 020/2011.

Тауар Еуразиялық экономикалық одақтың «Электртехника және радиоэлектроника бұйымдарында қауіпті заттарды қолдануды шектеу туралы» ЕАЭО ТР 037/2016 техникалық регламентінің талаптарына сәйкес келеді.

Өнімнің сыртқы түрі мен техникалық сипаттамалары ескертусіз өзгертілуі мүмкін.

Құрылғының нақты интерфейсі осы нұсқаулықта көрсетілгеннен өзгеше болуы мүмкін.

Интернет мекенжайы: www.dexp.club



Өндіріс күні пайдаланушы нұсқаулығының орыс тіліндегі нұсқасында көрсетілген. V.1

Ескертпелер



APPAREL CARE

Бұл кір жуғыш машинада жууға болатын жүннен жасалған бұйымдарды The Woolmark Company компаниясы өнімнің зат-белгісінде көрсетілген күтім бойынша ұсыныстарды, сондай-ақ кір жуғыш машинаны өндірушінің ұсыныстарын ескере отырып мақұлдады.

Құрғақ кірдің шамамен салмағы

Төсек-орын тысы

Төсек жабынының түрі	Шамамен салмағы (грамм)
Жастық қап	180-220
Орамал	220-600
Парақ	350-700
Көрпе жамылғысы	500-800

Киім

Киім түрі	Шамамен салмағы (грамм)		
	Ерлердікі	Әйелдер	Балалар
Футболка	230-300	80-150	40-80
Блуза, көйлек	130-180	100-300	50-120
Костюм	1 300-2 000	800-1 000	650-800
Шалбар матасы	500-700	300-450	130-250
Джинсы шалбар	600-700	400-500	150-200
Халат	500-800	350-500	130-300
Шорттар	200-350	150-350	70-150
Свитер, жел қорғағыш	800-1 100	400-650	300-500
Аяқ пиджак, куртка	1 300-1 800	900-1 300	500-1 000

Киімде көрсетілген пиктограммалардың мағынасы

Таңба	Сипаттама	Ұсыныстар
	Тұрақты жуу.	
	Жуу температура 95 °С.	Ақ мақта немесе зығыр. Түрлі түсті зығыр, төзімді жоғары температураға дейін.
	Жуу температура 60 °С.	Жіңішке мақта іш киім немесе полиэфир матасынан жасалған киім.
	Жуу температура 40 °С.	Мақтадан, полиэфирден және басқа синтетикалық маталардан жасалған қара түсті зығыр мата.
	Жуу температура 30 °С.	Кір жуғыш машинада жууға жарамды жүннен жасалған бұйымдар.
	Қол жуу.	Зығыр машинада жууға арналмаған.
	Жууға тыйым салынады.	Құрғақ тазалауды қолданыңыз.
	Ағарту.	
	Ағартатын жуғыш заттар құрамында хлор бар өнімдер.	
	Ағартуға болмайды.	
	Үтіктеу.	
	Жоғары үтіктеу температура (макс. 200 °С).	Ылғал мақта, зығыр, тоқыма.
	Орташа үтіктеу температура (макс. 150 °С).	Аздап суланған мата (мақта, жібек, синтетикалық маталар).
	Төмен үтіктеу температура (макс. 110 °С).	Әртүрлі синтетикалық маталар.
	Үтіктеуге болмайды.	

Киімде көрсетілген басқа пиктограммалардың мағынасы

Таңба	Сипаттама
	Химиялық және химиялық тазалау.
	Барлық ықтимал тазалау әдістеріне рұқсат етіледі.
	Перхлорэтиленді тазалау.
	Арнайы еріткіштерге негізделген тазалау.
 	Таңбаның астындағы сызықша көрсетеді субъектісінің қажеттілігі жұмсақ тазартқыш өнім.
	Химиялық тазалауға жатпайды.
	Электр кептіргіштерге рұқсат етіледі.
	Қалыпты температурада құрғатыңыз.
	Төмен температурада кептіріңіз (жұмсақ кептіру).
	Электрмен кептіруге тыйым салынады
	Тік кептіру.
	Көлденең беткейде кептіру.
	Айналдырусыз кептіру.
	Құрамында хлоры жоқ жуғыш заттармен ағарту.

Дақтарды кетіруге арналған кеңестер

Дақ түрі	Асылдандыру бойынша ұсыныстар
Таңқурай, құлпынай	Бір шай қасық сірке суы мен лимон шырынын қоспасын дайындаңыз, қоспаға матаны малып, дақты сүртіңіз.
Көкжидек, қарақат	Дақтарды суық сумен шайыңыз, содан кейін лимон шырынын бірнеше минутқа жібітіңіз.
Балмұздақ	Боялған матаны 1 шай қасық борак пен 1 шай қасық су ерітіндісіне салып, содан кейін шайыңыз. және әдеттегідей жуыңыз.
Кофе	Глицерин, аммиак және судың тең бөліктерінің қоспасын дайындаңыз. Бұл композициямен дақты жақсылап ылғалдандырып, 5 сағатқа қалдырыңыз, содан кейін сумен шайыңыз.
Шоколад	Ыдысқа су құйып, 1 литр суға 1 ас қасық мөлшерінде тұз қосып, осы суға киімді жуыңыз. дақпен.
Қызыл вино	Қызыл шарап дағын тұзбен себіңіз, содан кейін қатты Қаныққан шарап-тұз қоспасын щеткамен сүртіп, дақты таза, сіңіргіш шүберекпен сүртіңіз. Дақтарға суық су жағыңыз (әрқашан дақтың шетінен ортасына дейін жұмыс істеңіз, ол жайылып кетпейді). Қайтадан сулаңыз және әдеттегідей тазалаңыз.
Жеміс пен шырын	1/2 кесе суға 1 шай қасық сүтегі асқын тотығының ерітіндісін дайындаңыз, оны даққа сүртіңіз және суық сумен шайыңыз.
Шөп	Оларды өнеркәсіптік спиртпен ақырын сүртіңіз (ацетатты және триацетатты маталарға қолдануға болмайды!), содан кейін шайыңыз және жуыңыз.
Шаш бояуы	Сүтегі асқын тотығы мен аммиак ерітіндісін дайындап, дақты шүберекпен сүртіңіз.
Қан	Қанға боялған киімді ыстық суға малуға немесе жууға болмайды. Дақтарды суық суға салып, содан кейін кір сабынмен жуыңыз.
Йод	Дақтарды аммиакпен сүртіңіз.
Кеңселік желім	Мақтаға тырнақ лак кетіргішті (ацетонсыз) жағыңыз және дақты сүртіңіз.
Сағыз	Элементті мұздатқышқа салыңыз. Сағыз қатайғаннан кейін оны заттан абайлап алыңыз.

Кепілдік талоны

SN/IMEI: _____

Кепілдікке қойылған күні: _____

Өндіруші кепілдік мерзімі ішінде құрылғының үздіксіз жұмыс істеуіне, сондай-ақ материалдар мен жинақтарда ақаулардың болмауына кепілдік береді. Кепілдік мерзімі өнімді сатып алған сәттен бастап есептеледі және тек жаңа өнімдерге қолданылады. Кепілдік қызмет көрсету пайдаланушының басшылығына сәйкес өнімді пайдалану шартымен кепілдік мерзімі ішінде тұтынушының кінәсіз істен шыққан элементтерді тегін жөндеу немесе ауыстыруды қамтиды. Элементтерді жөндеу немесе ауыстыру уәкілетті сервистік орталықтардың аумағында жүргізіледі.

Кепілдік мерзімі: 12 ай.

Пайдалану мерзімі: 36 ай.

Мекенжай бойынша қызмет көрсету орталықтарының өзекті тізімі:

<https://www.dns-shop.ru/service-center/>

Кепілдік міндеттемелер және тегін сервистік қызмет көрсету, егер оларды ауыстыру бұйымды бөлшектеуге байланысты болмаса, тауардың жиынтықтылығына кіретін, төменде санамаланған керек-жарақтарға қолданылмайды:

- Қашықтан басқару пульті үшін қуат элементтері (батареялар).
- Жалғағыш кәбілдер, антенналар және оларға арналған адаптерлер, құлаққаптар, микрофондар, «HANDS-FREE» құрылғылары; жиынтықта жеткізілетін әртүрлі типтегі ақпарат тасығыштар, бағдарламалық қамтамасыз ету (БҚ) және драйверлер (қоса алғанда, бірақ бұ-мен шектелмей, бұйымның қатты магниттік дискілеріндегі жинақтағышқа алдын ала орнатылған), сыртқы енгізу-шығару құрылғылары және т. б. манипуляторлар.
- Қаптамалар, сөмкелер, белдіктер, тасымалдауға арналған баулар, монтаждық құрылғылар, құралдар, бұйымға қоса берілетін құжаттама.
- Табиғи тозуға ұшырайтын шығыс материалдары мен бөлшектері.



Өндіруші келесі жағдайларда кепілдік міндеттемелерін көтермейді:

- Кепілдік мерзімі өтіп кеткен.
- Егер жеке (тұрмыстық, отбасылық) қажеттіліктерге арналған бұйым кәсіпкерлік қызметті жүзеге асыру үшін, сондай-ақ оның тікелей мақсатына сәйкес келмейтін өзге де мақсаттарда пайдаланылса.
- Өндіруші пайдалану кезінде пайдаланушы нұсқаулығының талаптарын бұзу, бұйымды орнату және оған қызмет көрсету жөніндегі ұсынымдарды, қосу ережелерін сақтамау салдарынан бұйымның иесі және/немесе үшінші тұлғалар шеккен ықтимал материалдық, моральдық және өзге де зиян үшін жауапты болмайды (бұйымның өзіне де, сондай-ақ бұйымның өзіне де сәйкес келмейтін желілік кернеудің әсер етуі нәтижесінде туындаған қысқа тұйықталулар). және онымен байланысты бұйымдарға), сақтау және тасымалдау үшін қолданылады.
- Механикалық зақымданудың барлық жағдайлары: өнімді пайдалану кезінде алынған чиптер, жарықтар, деформациялар, соққылар, қиғаштар, кептелістер және т.б..
- Мұндай жұмыстарды жүргізуге уәкілеттігі жоқ адамдардың бөгде модификацияның, рұқсатсыз жөндеудің іздері бар. Егер ақау өнімнің дизайнының немесе схемасының өзгеруіне, өндіруші көздемеген сыртқы құрылғылардың қосылуына, Ресей Федерациясының заңнамасына сәйкес сәйкестік сертификаты жоқ құрылғыны пайдалануға байланысты болса.
- Егер өнімнің ақауы еңсерілмейтін күштің әсерінен (табиғи элементтер, өрт, су тасқыны, жер сілкінісі, тұрмыстық факторлар және өндірушіге тәуелді емес басқа жағдайлар) немесе өндіруші болжай алмайтын үшінші тұлғалардың әрекеттерінен туындаса. Ақау өнімнің ішіне бөгде заттардың, бөгде заттардың, заттардың, сұйықтықтардың, жәндіктердің немесе жануарлардың енуінен, агрессивті ортаның әсерінен, жоғары ылғалдылықтан, жоғары температурадан туындаған, бұл өнімнің толық немесе ішінара істен шығуына әкелді.
- Бұйымды сәйкестендіру (сериялық нөмірі) жоқ немесе сәйкес келмейді. Егер зақымданулар (кемшіліктер) зиянды бағдарламалық қамтылымның әсерінен туындаса; БҚ өнім берушінің осы қызметті ұсынуының болмауына байланысты бұйымның бағдарламалық ресурстарына қолжетімділіктің болмауына әкеп соққан парольдерді (кодтарды) орнату, ауыстыру немесе жою.
- Егер жұмыстың ақаулары қоректендіруші, кәбілдік, телекоммуникациялық желілердің, радиосигнал қуатының стандарттарға немесе техникалық регламенттерге сәйкес келмеуінен, оның ішінде рельеф ерекшеліктерінен және басқа да осыған ұқсас сыртқы факторлардан, бұйымның желі әрекет ететін шекарада немесе аймақтан тыс жерде пайдаланылуынан туындаған болса.
- Егер зақымданулар стандартты емес (бастапқы емес) және/немесе сапасыз (зақымдалған) шығыс материалдарын, керек-жарақтарды, қосалқы бөлшектерді, қоректендіру элементтерін, әртүрлі үлгідегі ақпарат тасымалдағыштарды (CD, DVD дискілерді, жад карталарын, SIM карталарын, картридждерді қоса алғанда) пайдаланудан туындаса.
- Егер кемшіліктер сәйкес келмейтін мазмұнды алуға, орнатуға және пайдалануға байланысты болса (әуендер, графика, бейнелер және басқа файлдар, Java қосымшалары және ұқсас бағдарламалар).
- Осы бұйыммен жанасып жұмыс істейтін басқа жабдыққа келтірілген залалға.



