

ace

# aceline

*Руководство пользователя*

line

# ***Экшн-камера Aceline S-60***



## ***Уважаемый покупатель!***

Благодарим Вас за выбор продукции, выпускаемой под торговой маркой «Aceline». Мы рады предложить Вам изделия, разработанные и изготовленные в соответствии с высокими требованиями к качеству, функциональности и дизайну. Перед началом эксплуатации устройства внимательно прочитайте данное руководство, в котором содержится важная информация, касающаяся Вашей безопасности, а также рекомендации по правильному использованию прибора и уходу за ним. Позаботьтесь о сохранности настоящего Руководства, используйте его в качестве справочного материала при дальнейшем использовании устройства.

## ***Назначение устройства***

Экшн-камера предназначена для съёмки в условиях агрессивной окружающей среды и во время движения.

## ***Рекомендации по работе с литий содержащей аккумуляторной батареей (Li-pol/Li-ion)***

### ***Используйте только оригинальное зарядное устройство***

Способность заряда/разряда батареи управляется встроенным в неё контроллером. Крайне противопоказаны принудительные режимы «быстрой зарядки» во внешних зарядных устройствах для Li-ion, т. к. токи заряда и разряда ограничены. У Li-ion батарей отсутствует так называемый «эффект памяти». Начинать разряжать/заряжать аккумуляторы можно с любого уровня заряда. В большинстве устройств стоит ограничение по степени заряда/разряда - контроллер может не позволить заряжать аккумулятор, если, например, заряд уже больше 90%. Также он не позволит полностью разрядить аккумулятор, препятствуя выходу из строя элементов. Нельзя доводить батарею до полной разрядки. Li-ion аккумулятор быстро деградирует при длительном хранении в разряженном состоянии. Если это всё-таки произошло, сразу же установите его на зарядку. Батарея теряет заряд, даже если она хранится отдельно от устройства. Саморазряд Li-ion аккумуляторов составляет около 5 % в месяц. Li-ion аккумуляторы по своему строению недолговечны и постоянно деградируют вне зависимости от того, эксплуатируются они или нет. Данная деградация тем интенсивней, чем выше температура, и чем дальше величина заряда от «оптимального» (с точки зрения сохранности), который принято считать равным 40 %. Другими словами, если батарея не используется, то имеет смысл держать заряд у батареи на уровне 40-50 %. Если батарея находится в разряженном состоянии 2 недели и более, то происходит необратимый процесс потери емкости в элементах батареи, следствием чего является выход из строя самой батареи.

### ***Соблюдайте температурный режим***

Батареи должны храниться в заряженном состоянии при температуре от +15 °C до +35 °C при нормальной влажности воздуха. Батареи плохо переносят длительную эксплуатацию при очень высоких (выше 40 °C) и очень низких (ниже -10 °C) температурах окружающей среды. Нельзя оставлять батарею под прямыми солнечными лучами.

### ***Не разбирайте, не сжигайте, не используйте батареи со следами повреждений***

Ни в коем случае нельзя самостоятельно разбирать батареи и заряжать их элементы. В случае необходимости обращайтесь в специализированные сервис-центры. Прокол элементов или смятие может привести к внутреннему короткому замыканию с последующим возгоранием и взрывом.

Расплавление лития от высокой температуры может так же привести к взрыву. При разгерметизации внутрь элемента может попасть вода или сконденсироваться атмосферная влага, что может привести к реакции с выделением водорода и возгоранию.

Посмотреть текущее состояние батареи можно, например, на индикаторе состояния батареи, который есть практически

в каждом устройстве (можно уточнить его местонахождение и принцип работы при покупке).

Будьте осторожны: поврежденные батареи могут выделять вредные вещества.

Если батарея сменная (съёмная), при обнаружении проблем с её работоспособностью следует обратиться в сервисный центр (см. гарантийный срок в гарантийном талоне).

Если батарея несъёмная (АКБ является неотъемлемой частью устройства), гарантия действует как на само устройство.

Необходимо также обратиться в сервисный центр.

Чем раньше вы отдадите неисправную батарею в ремонт, тем больше вероятность, что она может быть восстановлена с наименьшими затратами.

**Внимание:** аккумулятор допускает ограниченное число циклов зарядки и по прошествии некоторого времени может потребовать замены (условия ограниченной гарантии на аккумулятор смотрите в гарантийном талоне). Время работы аккумулятора зависит от режима использования и настроек.

### ***Зарядка аккумуляторной батареи***

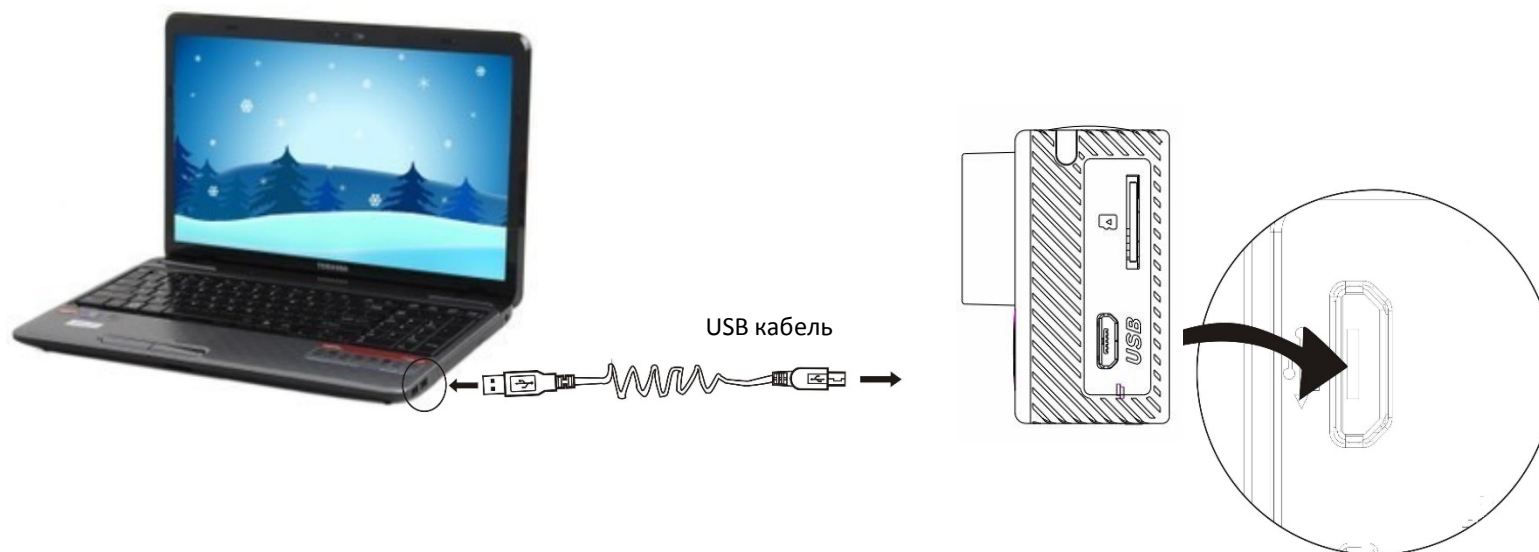

Подключите камеру к компьютеру, индикатор заряда загорится красными и погаснет после завершения зарядки. Зарядка обычно занимает около 4 часов. Обратите внимание, что камера не будет заряжаться, если она включена.

## Схема устройства

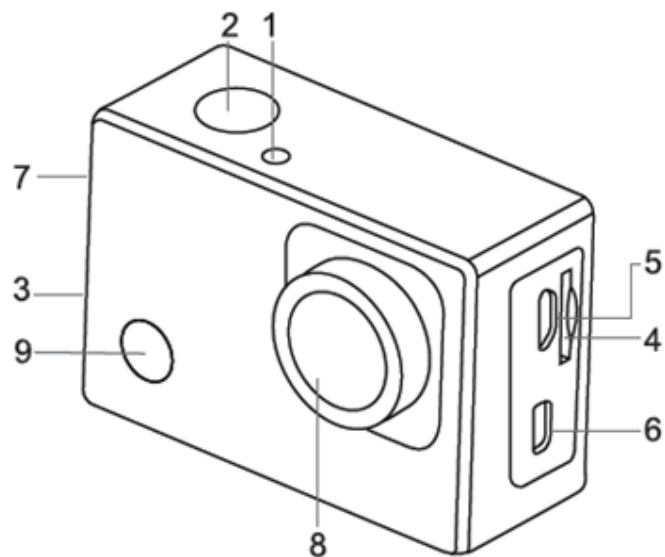

1. Индикатор.
2. Кнопка «Спуск».
3. Динамик.
4. Слот карты памяти.
5. Разъём micro USB.
6. Разъём micro HDMI.
7. Кнопки вверх/вниз.
8. Объектив.
9. Кнопка Вкл./Выкл./смена режимов.

## ***Работа с устройством***

### ***Использование карты памяти***

В камере нет встроенной памяти, поэтому для ее использования необходима карта памяти (рекомендуется использовать TF карту не ниже 4го класса).

1. Вставьте TF карту в разъем до конца, как показано на рисунке.
2. Чтобы вытащить карту, слегка нажмите на нее, и она выйдет из разъема.

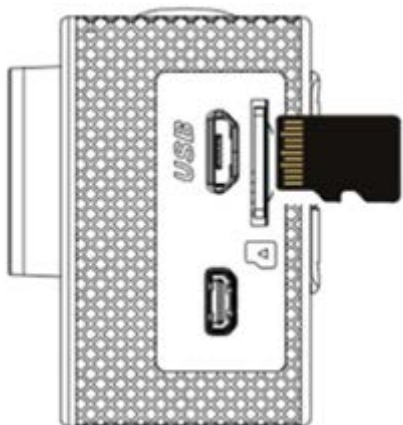

### ***Включение/выключение***

#### ***Включение***

Задержите кнопку питания на 3 секунды, и камера включится.

#### ***Выключение***

Удерживайте кнопку питания 3 секунды для выключения.

#### ***Автоматическое выключение***

Когда камера не используется в течение 3 минут, она автоматически выключится для экономии заряда.

#### ***Выключение при низком уровне заряда***

Когда уровень заряда батареи очень низкий, на экране появится значок , напоминая о необходимости зарядить батарею.

#### ***Переключение между функциональными режимами***

Камера имеет 4 режима: режим видеосъемки, режим автомобильной съемки, режим фотосъемки, режим воспроизведения.

После включения устройства используйте кнопку питания для перехода между ними.

## **Индикаторы**

Индикатор активности: когда камера находится в активном режиме (снимает фото или видео), этот индикатор будет мигать.

Индикатор заряда: горит во время зарядки и гаснет после ее окончания.

## **Режим съемки**

После включения нажмите кнопку питания для перехода к режиму фотосъемки, кнопка ОК позволяет сделать снимок.

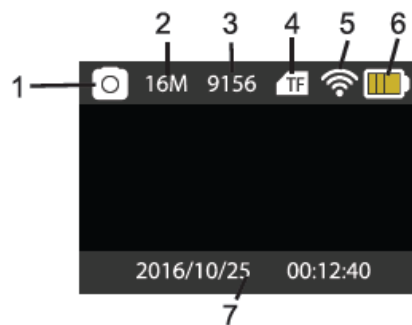

1. Иконка режима. Показывает, что камера находится в режиме фотосъемки.
2. Разрешение снимков.
3. Количество доступных снимков.
4. Иконка карты microSD (TF), свидетельствующая о том, что карта памяти установлена.
5. Иконка подключения к Wi-Fi.
6. Иконка батареи, показывает текущий заряд батареи.
7. Дата и время.



## **Режим записи видео**

После включения нажмите кнопку питания для перехода к режиму видеосъемки. Используйте кнопку «ОК», чтобы начать запись. Снова нажмите «ОК», чтобы остановить её. Если карта памяти переполнена или уровень заряда низкий, съемка также будет прекращена.

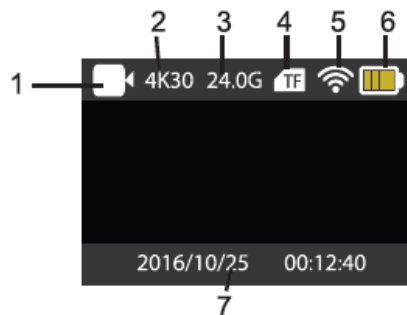

1. Иконка режима. Показывает, что камера находится в режиме записи видео.
2. Разрешение видео.
3. Доступное для съемки время.
4. Иконка TF карты, свидетельствующая о том, что карта памяти установлена.
5. Иконка подключения к Wi-Fi.
6. Иконка батареи, показывает текущий заряд батареи.
7. Дата и время.

## Съёмка в движении

После включения нажмите кнопку питания для перехода к режиму съёмки в движении. Нажмите ОК, чтобы начать запись видео. Снова нажмите на нее, чтобы остановить запись. При низком уровне заряда батареи, съёмка будет прекращена.

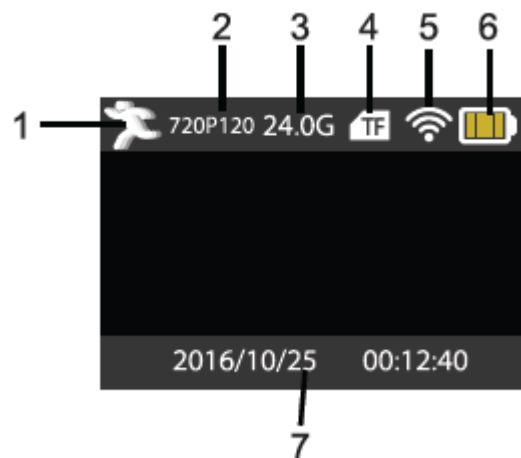

1. Иконка режима. Показывает, что камера находится в режиме записи видео.
2. Разрешение видео.
3. Доступное для съёмки время.
4. Иконка TF карты, свидетельствующая о том, что карта памяти установлена.
5. Иконка подключения к Wi-Fi.
6. Иконка батареи, показывает текущий заряд батареи.
7. Дата и время.

**Напоминание:** в автомобильном режиме видео записывается 3-х минутными фрагментами. При заполнении памяти старые видео будут удаляться.

## ***Режим воспроизведения***

Нажмите кнопку смены режима для входа в режим воспроизведения.

Нажатиями кнопок Вверх/Вниз для выбора фото или видео, которое вы хотите воспроизвести, затем нажмите кнопку Спуск для входа в режим превью.

Нажмите кнопку смены режим для входа в режим воспроизведения для просмотра фото/видео и воспроизведения видео, снятого этой камерой.

Для воспроизведения видео нажмите кнопку Спуск для запуска/паузы, кнопки Вверх/Вниз используются для быстрой перемотки вперед/быстрого перезапуска видео, нажмите кнопку Вкл./Выкл. для остановки воспроизведения.

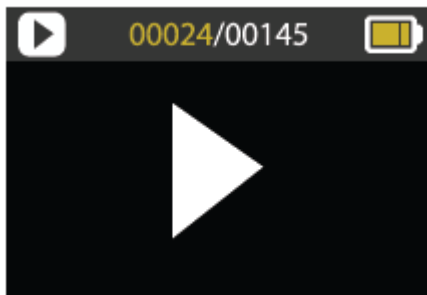

## ***Меню***

Каждый режим имеет своё меню.

## ***Управление***

Нажмите кнопку смены режима, на экране отобразится меню. Используйте кнопку смены режима для перемещения курсора вправо-влево, кнопки Вверх/Вниз для навигации.

Нажмите кнопку Спуск, чтобы применить изменения, и кнопку смены режима для возврата к предыдущему или выхода из меню.

## ***Подключение к ТВ***

Для подключения к ТВ используйте кабель micro HDMI – HDMI (не входит в комплект поставки).

## ***Подключение к ПК***

Камера оснащена функцией Plug-and-Play. Подключите включенное устройство к компьютеру с помощью USB-кабеля. Камера автоматически перейдет в режим «Съемный диск». В окне «Мой компьютер» появится значок съемного диска. Изображения и снятые видеофайлы хранятся на съемном диске (например, H:\DCIM\RECORDER в папке 100MEDIA).

В режиме съемного диска (MSDC) нажмите кнопку съемки для переключения в режим веб-камеры (PCCAM). На экране появится значок PCCAM. Теперь вы можете использовать устройство в качестве веб-камеры. Для возврата к режиму съемного диска снова нажмите на кнопку съемки.

**Примечание:** для Windows XP (SP3) и новее установка драйвера для режима веб-камеры не требуется.

## ***Управление с помощью приложения***

1. Найдите приложение XDV в магазине приложений App Store (для устройств на операционной системе iOS) или Play Маркет (для устройств на операционной системе Google Android) и установите его. На рабочем столе устройства появится иконка приложения.
2. Вставьте карту памяти в камеру и включите её.
3. Включите Wi-Fi на устройстве и подключитесь к сети с именем «X10000\_XXXX». Возможно, при первом подключении Вам придётся ввести пароль: 66666666.
4. Нажмите на иконку приложения чтобы запустить его.

С помощью приложения Вы можете видеть изображение, которое снимает камера. Вы можете выбрать три типа съёмки: видео, фото и съёмка в движении.

В нижней части приложения находятся кнопки доступа к камере, галерее и настройкам.

Внимание: приложение XDV разработано сторонним разработчиком, поэтому наша компания не несёт ответственности за возможные ошибки в его работе, равно как и не предоставляет информацию об обновлениях.

## **Технические характеристики**

<b>Модель</b>	<i>S-60</i>
<b>Сенсор</b>	<i>8 Мп, матрица Sony IMX179, CMOS</i>
<b>Экран</b>	<i>2.0" LCD экран</i>
<b>Разрешение фотографий</b>	<i>16 Мп (4608x3456), 12 Мп (4000x3000), 8 Мп (3264x2448), 5 Мп (2592x1936), 2 Мп (1600x1200)</i>
<b>Разрешение видео</b>	<i>4K: 3840x2160*<sup>*</sup>@30 fps 2.7K: 2688x1520@30 fps FHD: 1920x1080@30 fps, 1920x1080@60 fps HD: 1280x720@30 fps, 1280x720@60 fps, 1280x720@120 fps</i>
<b>Карта памяти</b>	<i>microSD (объёмом до 64 Гб)</i>
<b>Формат файлов</b>	<i>Видео (MP4); Фото (JPG)</i>
<b>USB разъем</b>	<i>USB 2.0</i>
<b>Питание</b>	<i>Литиевая аккумуляторная батарея 3.7 В, 850 мАч.</i>
<b>Габариты</b>	<i>61x41x30 мм</i>

\*Интерполяция

## **Комплектация**

1. Камера.
2. Съёмная аккумуляторная батарея.
3. Подводный бокс.
4. Ремень для крепления к шлему.
5. Крепление к шлему.
6. Крепление на руль велосипеда.
7. Крепление для камеры без подводного бокса.
8. Универсальное крепление.
9. Кабель USB.
10. Стикер.
11. Присоска на лобовое стекло.

## ***Правила и условия монтажа, хранения, перевозки (транспортировки), реализации и утилизации***

- Устройство не требует какого-либо монтажа или постоянной фиксации.
- Хранение устройства должно производиться в упаковке в отапливаемых помещениях у изготовителя и потребителя при температуре воздуха от -20 °С до 70 °С и относительной влажности воздуха не более 80 %. В помещениях не должно быть агрессивных примесей (паров кислот, щелочей), вызывающих коррозию.
- Перевозка устройства должна осуществляться в сухой среде.
- Устройство требует бережного обращения, оберегайте его от воздействия пыли, грязи, ударов, влаги, огня и т.д.
- Реализация устройства должна производиться в соответствии с местным законодательством.
- После окончания срока службы изделия его нельзя выбрасывать вместе с обычным бытовым мусором. Вместо этого оно подлежит сдаче на утилизацию в соответствующий пункт приема электрического и электронного оборудования для последующей переработки и утилизации в соответствии с федеральным или местным законодательством. Обеспечивая правильную утилизацию данного продукта, вы помогаете сберечь природные ресурсы и предотвращаете ущерб для окружающей среды и здоровья людей, который возможен в случае ненадлежащего обращения. Более подробную информацию о пунктах приема и утилизации данного продукта можно получить в местных муниципальных органах или на предприятии по вывозу бытового мусора.
- При обнаружении неисправности устройства следует немедленно обратиться в авторизованный сервисный центр или утилизировать устройство.

## ***Гарантийные обязательства***

Производитель гарантирует бесперебойную работу устройства в течение всего гарантийного срока, а также отсутствие дефектов в материалах и сборке. Гарантийный период исчисляется с момента приобретения изделия и распространяется только на новые продукты. В гарантийное обслуживание входит бесплатный ремонт или замена элементов, вышедших из строя не по вине потребителя в течение гарантийного срока при условии эксплуатации изделия согласно руководству пользователя. Ремонт или замена элементов производится на территории уполномоченных сервисных центров.

Срок гарантии: 12 месяцев.

Срок эксплуатации: 24 месяца.

Актуальный список сервисных центров по адресу: <https://www.dns-shop.ru/technical-support/>

## ***Дополнительная информация***

**Изготовитель:** Шэньчжэнь Транстайл Электроникс Ко., Лтд.

Зд. 1, промзона Дабусян, Гуаньлань, новый р-н Лунхуа, г. Шэньчжэнь, Китай.

**Импортер в России / уполномоченное изготовителем лицо:** ООО «Атлас»,

690068, Россия, Приморский край, г. Владивосток, проспект 100-летия Владивостока, дом 155, корпус 3, офис 5.

Сделано в Китае.

Товар соответствует требованиям технического регламента Таможенного союза ТР ТС 020/2011 «Электромагнитная совместимость технических средств».

Товар соответствует требованиям технического регламента Евразийского экономического союза ТРЕАЭС 037/2016 "Об ограничении применения опасных веществ в изделиях электротехники и радиоэлектроники".

Внешний вид изделия и его характеристики могут подвергаться изменениям без предварительного уведомления. Фактический интерфейс устройства может отличаться от представленного в данном руководстве.



Товар изготовлен (мм.гггг.) / Тауар жасалған күні (аа.жжжж): \_\_\_\_\_

