

ace

# aceline

*Пайдаланушы нұсқаулығы*

line

# *Экшн-камера S-60*



## ***Құрметті сатып алушы!***

Сізге «Aceline» сауда белгісімен шығарылатын өнімді таңдағаныңыз үшін алғыс білдіреміз. Біз сізге сапаға, функционалдыққа және дизайнға қойылатын жоғары талаптарға сәйкес әзірленген және өндірілген бұйымдар мен құрылғыларды ұсынуға қуаныштымыз. Құрылғыны пайдалануды бастар алдында Сіздің қауіпсіздігіңізге қатысты маңызды ақпаратты, сондай-ақ аспапты дұрыс пайдалану және оған күтім жасау бойынша ұсыныстарды қамтитын осы нұсқаулықты мұқият оқып шығыңыз. Осы нұсқаулықтың сақталуын қамтамасыз етіңіз, құрылғыны одан әрі қолданған кезде оны анықтамалық материал ретінде пайдаланыңыз.

## ***Құрылғының тағайындалуы***

Экшн-камера агрессивті қоршаған орта шарттарында және қозғалу кезінде түсіруге арналған.

## ***Құрамында литий бар аккумуляторлы батареямен (Li-pol/Li-ion) жұмыс істеу бойынша ұсынымдар***

### ***Тек қана түпнұсқалық қуаттау құрылғысын қолданыңыз***

Батареяладың зарядталу/разрядталу қабілеті оған орнатылған контроллермен басқарылады. Заряд және разряд токтары шектеулі болғандықтан, Li-ion сыртқы зарядтау құрылғыларындағы мәжбүрлі «жылдам зарядтау» режимдері қарсы көрсетілген. Li-ion батареяларында «жад эффектісі» жоқ. Аккумуляторларды кез келген заряд деңгейінен разрядтауға/зарядтауға болады. Көптеген құрылғыларда зарядтау/разрядтау деңгейі бойынша шектеу тұр — егер, мысалы, заряд 90% асып кетсе, контроллер аккумуляторды зарядтауға мүмкіндік бермеуі ықтимал. Сондай-ақ, ол аккумуляторды толығымен қуатсыздандыруға мүмкіндік бермейді, бұл оның элементтерінің істен шығуына жол бермейді. Батареяны толық разрядталу күйіне дейін жеткізуге болмайды. Li-ion аккумуляторы разрядталған күйде ұзақ уақыт сақталған кезде тез нашарлайды. Егер бұлай болса, оны бірден зарядтауға қойыңыз. Батарея құрылғыдан бөлек сақталса да зарядын жоғалтады. Li-ion аккумуляторларының өздігінен разрядталуы айына шамамен 5% құрайды. Li-ion аккумуляторлары өз құрылымына қарай қысқа мерзімді және пайдаланылғанына немесе пайдаланылмағанына қарамастан үнемі нашарлайды. Бұл нашарлау температура неғұрлым қарқынды болса және заряд мөлшері неғұрлым «оңтайлы» мәнінен алшақ болса (сақтау тұрғысынан), соғұрлым жоғары болады, ол 40% тең деп қабылданады. Басқаша айтқанда, егер батарея пайдаланылмаса, оның зарядын 40-50% деңгейінде ұстаған жөн. Егер батарея 2 апта бойы немесе одан да көп уақыт қуатсызданған күйде болса, онда оның элементтеріндегі сыйымдылықты жоғалтудың қайтымсыз процесі жүреді, нәтижесінде батарея істен шығады.

### ***Температуралық режимді сақтаңыз***

Батареялар ауаның қалыпты ылғалдылығы кезінде +15 °C-тан +35 °C-қа дейінгі температурада зарядталған күйде сақталуы керек. Батареялар өте жоғары (40 °C-тан жоғары) және өте төмен (-10 °C-тан төмен) қоршаған орта температурасында ұзақ мерзімді пайдалануға төзімсіз. Батареяны тікелей күн сәулесінде қалдыруға болмайды.

### ***Зақымдану белгілері бар батареяларды пайдаланбаңыз, жақпаңыз, бөлшектемеңіз***

Еш жағдайда батареяларды өз бетіңізге бөлшектеуге және олардың элементтерін зарядтауға болмайды. Қажет болса, мамандандырылған сервистік орталықтарына хабарласыңыз. Элементтердің тесілуі немесе мыжылуы ішкі қысқа тұйықталуға әкелуі мүмкін, содан кейін өрт пен жарылыс болуы ықтимал.

Литийдің жоғары температурадан балқуы да жарылысқа әкелуі мүмкін. Герметизацияның бүлінуі кезінде элементтің ішіне су кіруі немесе атмосфералық ылғал конденсациялануы мүмкін, бұл сутегінің бөлінуі орын алатын реакцияға және тұтануға әкелуі мүмкін. Сіз батареяның ағымдағы күйін, мысалы, кез келген құрылғыда болатын батарея күйінің индикаторынан көре аласыз (сіз оның орналасқан жерін және сатып алу кезінде жұмыс принципін анықтай аласыз). Сақ болыңыз: зақымдалған батареялар зиянды заттектер бөлуі мүмкін.

Егер батарея ауысымдық (алмалы-салмалы) болса, оның жұмыс қабілеттілігінде мәселелер анықталған кезде сервистік орталыққа жүгінген жөн (кепілдік талонындағы кепілдік мерзімін қараңыз).

Егер батарея алынбаса (АКБ құрылғының ажырамас бөлігі болса), кепілдік құрылғының кепілдігіндей әрекет етеді. Сондай-ақ, сервистік орталыққа жүгіну қажет.

Ақаулы батареяны жөндеуге неғұрлым тезірек берсеңіз, соғұрлым оны аз шығынмен қалпына келтіру ықтималдылығы зор болады.

**Назар аударыңыз:** аккумуляторда зарядтаудың шектеулі циклдер саны болуы мүмкін және біраз уақыт өткен соң, ауыстыруды қажет етуі мүмкін (аккумуляторға шектеулі кепілдік шарттарын кепілдік талонынан қараңыз). Аккумулятордың жұмыс істеу уақыты пайдалану режиміне және баптауларға байланысты.

### ***Аккумулятор батареясын зарядтау***

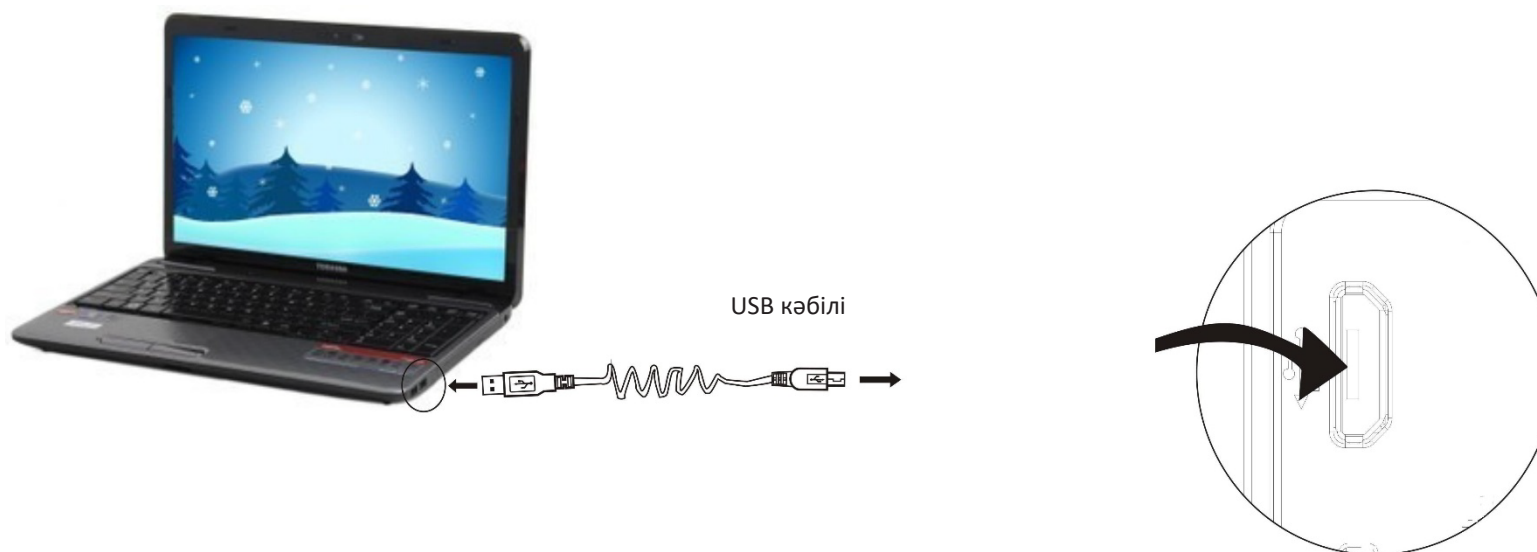

Камераны компьютерге қосыңыз, зарядтау индикаторы қызыл түспен жанады және зарядтау аяқталғаннан кейін сөнеді. Зарядтау әдетте шамамен 4 сағатты алады. Егер ол қосұлы болса, камера зарядталмайтынын ескеріңіз.

## Құрылғының схемасы

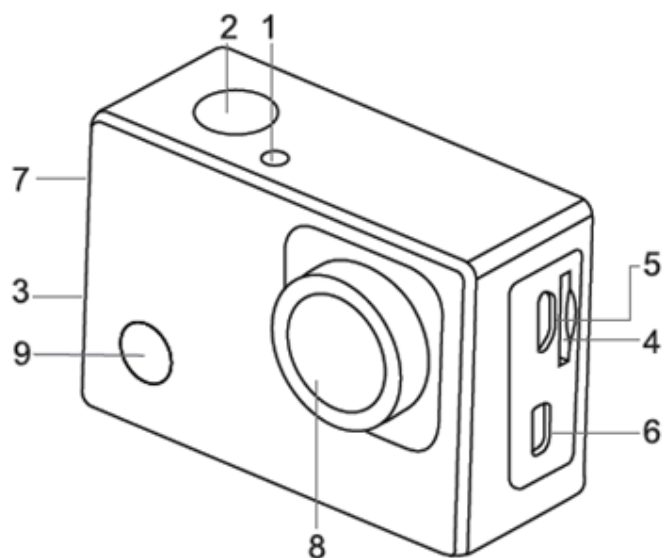

1. Индикатор.
2. «Түсіру» батырмасы.
3. Динамик.
4. Жад картасының слоты.
5. microUSB жалғағышы.
6. micro HDMI жалғағышы.
7. Жоғары/төмен батырмалары.
8. Объектив.
9. Қос./Сөнд./Режимдерді ауыстыру батырмасы.

## ***Құрылғымен жұмыс істеу***

### ***Жад картасын пішімдеу***

Камерада ішкі жад жоқ, сондықтан оны пайдалану үшін жад картасы қажет (4-ші сыныптан төмен емес TF картасын пайдалану ұсынылады).

1. Суретте көрсетілгендей TF картасын жалғағышқа соңына дейін салыңыз.
2. Картаны шығару үшін оны аздап басыңыз және ол жалғағыштан шығады.

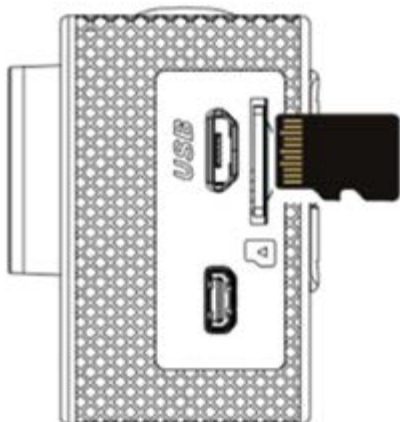

### ***Қосу/өшіру***

#### ***Іске қосу***

Қуат көзі батырмасын 3 секунд ұстап тұрыңыз және камера қосылады.

#### ***Сөндіру***

Сөндіру үшін қуат көзі батырмасын 3 секунд ұстап тұрыңыз.

#### ***Автоматты өшіру***

Камера 3 минут ішінде пайдаланылмаған кезде, ол зарядты үнемдеу үшін автоматты түрде өшеді.

#### ***Төмен заряд кезінде сөндіру***

“” Батарея зарядының деңгейі өте төмен болса, экранда батареяны зарядтау қажеттілігін еске түсіретін белгіше пайда болады.

#### ***Функционалдық режимдер арасында ауысу***

Камерада 4 режим бар: бейне түсірілім режимі, автомобильде түсіру режимі, фототүсірілім режимі, ойнату режимі.

Құрылғыны қосқаннан кейін олардың арасында ауысу үшін қуат көзі батырмасын пайдаланыңыз.

### **Индикаторлар**

Белсенділік индикаторы: камера белсенді режимде болған кезде (фото немесе бейне түсіреді), бұл индикатор жыпылықтайды.

Зарядтау индикаторы: зарядтау кезінде жанып, аяқталғаннан кейін сөнеді.

### **Түсіру режимі**

Қосқаннан кейін фотосурет режиміне ауысу үшін қуат көзі батырмасын басыңыз, ОК батырмасы сурет жасауға көмектеседі.

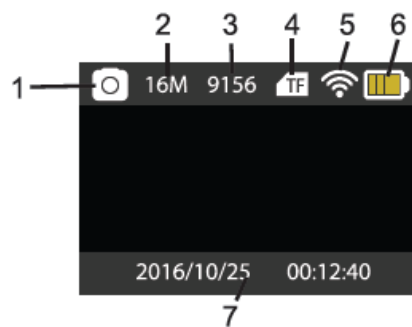

1. Режим белгішесі. Камера фототүсірілім режимінде екендігін көрсетеді.
2. Суреттердің ажыратымдылығы.
3. Қолжетімді суреттер саны.
4. Жад картасы толтырылғанын білдіретін microSD (TF), карта белгішесі.
5. Wi-Fi қосылу белгішесі.
6. Батарея белгішесі батареяның ағымдағы зарядын көрсетеді.
7. Күні мен уақыты.



## ***Бейне жазу режимі***

Қосылғаннан кейін бейне түсіру режиміне өту үшін қуат көзі батырмасын басыңыз. Жазбаны бастау үшін «ОК» батырмасын басыңыз. Оны тоқтату үшін «ОК» батырмасын қайтадан басыңыз. Егер жад картасы толып кетсе немесе заряд деңгейі төмен болса, түсірілім де тоқтатылады.

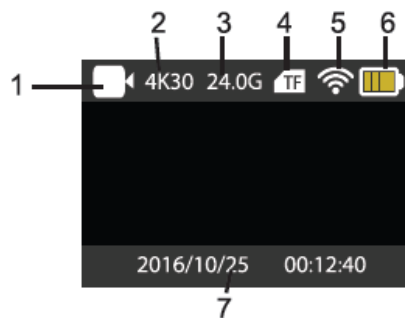

1. Режим белгішесі. Камера бейне жазба режимінде екендігін көрсетеді.
2. Бейненің ажыратымдылығы.
3. Түсіру үшін қолжетімді уақыт.
4. Жад картасы толтырылғанын білдіретін TF карта белгішесі.
5. Wi-Fi қосылу белгішесі.
6. Батарея белгішесі батареяның ағымдағы зарядын көрсетеді.
7. Күні мен уақыты.

## Қозғалыста түсіру

Қосылғаннан кейін қозғалыста түсіру режиміне өту үшін қуат көзі батырмасын басыңыз. Бейне жазуды бастау үшін ОК басыңыз. Жазбаны тоқтату үшін оны қайтадан басыңыз. Батарея қуаты төмен болған кезде түсіру тоқтатылады.

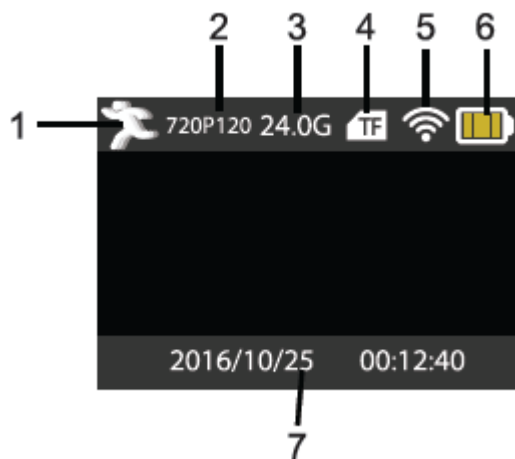

1. Режим белгішесі. Камера бейне жазба режимінде екендігін көрсетеді.
2. Бейненің ажыратымдылығы.
3. Түсіру үшін қолжетімді уақыт.
4. Жад картасы толтырылғанын білдіретін TF карта белгішесі.
5. Wi-Fi қосылу белгішесі.
6. Батарея белгішесі батареяның ағымдағы зарядын көрсетеді.
7. Күні мен уақыты.

**Ескерту:** автомобиль режимінде бейне 3 минуттық фрагменттермен жазылады. Жадты толтырған кезде ескі бейнелер жойылады.

## ***Ойнату режимі***

Ойнату режиміне кіру үшін режимді өзгерту батырмасын басыңыз.

Ойнатқыңыз келетін фотосуретті немесе бейнені таңдау үшін Жоғары/Төмен батырмаларын басыңыз, кейін превью режиміне кіру үшін Түсіру батырмасын басыңыз.

Фото/бейнені көру және осы камера түсірген бейнені ойнату үшін ойнату режиміне кіру үшін режимді өзгерту батырмасын басыңыз.

Бейнені ойнату үшін іске қосу/кідірту үшін Түсіру батырмасын басыңыз, Жоғары/Төмен батырмалары бейнені алға жылдам жылжыту/жылдам қайта іске қосу үшін қолданылады, ойнатуды тоқтату үшін Қос./Сөнд. батырмасын басыңыз.

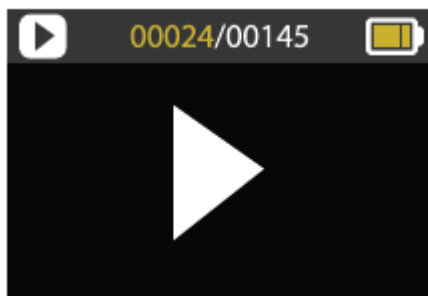

## ***Мәзір***

Әрбір режим өз мәзіріне ие.

## ***Ойнатуды***

Режимді ауыстыру батырмасын басыңыз, экранда мәзір көрсетіледі. Меңзерді оң жаққа-сол жаққа жылжыту үшін режимді ауыстыру батырмасын, Жоғары/Төмен батырмаларын навигация үшін қолданыңыз.

Өзгерістерді қолдану үшін Түсіру батырмасын және алдыңғыға оралу немесе мәзірден шығу үшін режимді ауыстыру батырмасын басыңыз.

## ***Теледидарға қосылу***

ТД қосылу үшін micro HDMI – HDMI кәбілін пайдаланыңыз (жеткізілімге кірмейді).

## ***ДК-ға қосылу***

Камера Plug-and-Play функциясымен жабдықталған. Қосуды құрылғыны компьютерге USB кәбілінің көмегімен қосыңыз. Камера автоматты түрде «Алынбалы диск» режиміне өтеді. «Менің компьютерім» терезесінде алынбалы диск белгішесі пайда болады. Суреттер және түсірілген бейнефайлдар алынатын дискте сақталады (мысалы, H:\DCIM\RECORDER 100MEDIA бумасында). Алынатын диск режимінде (MSDC) веб-камера режиміне (PCCAM) ауысу үшін түсіру батырмасын басыңыз. Экранда PCCAM белгішесі пайда болады. Енді құрылғыны веб-камера ретінде пайдалануға болады. Алынбалы диск режиміне оралу үшін түсіру батырмасын қайтадан басыңыз.

**Ескертпе:** Windows XP (SP3) және одан да жаңасы үшін веб-камера режиміне драйверді орнату керек емес.

## ***Қолданба көмегімен басқару***

1. App Store дүкенінен XDV қосымшасын табыңыз (iOS операциялық жүйесіндегі құрылғылар үшін) немесе Play Маркет (Google Android операциялық жүйесіндегі құрылғылар үшін) және оны орнатыңыз. Құрылғының жұмыс үстелінде қолданба белгішесі пайда болады.
2. Жад картасын камераға салыңыз және оны қосыңыз.
3. Құрылғыда Wi-Fi қосыңыз және «X10000\_XXXX» атауы бар желісіне қосылыңыз. Бірінші қосылу кезінде құпиясөзді енгізу қажет болуы мүмкін: 66666666.
4. Оны іске қосу үшін қолданба белгішесін басыңыз.

Бағдарламаның көмегімен сіз камера түсірген суретті көре аласыз. Түсірілімнің үш түрін таңдауға болады: бейне, фото және қозғалыста түсіру.

Бағдарламаның төменгі жағында камераға, галереяға және теңшелімдерге қол жеткізу батырмалары орналасқан.

Назар аударыңыз: XDV қосымшасын үшінші тарап әзірлеушісі жасаған, сондықтан біздің компания оның жұмысындағы мүмкін қателіктер үшін жауап бермейді, сонымен қатар жаңартулар туралы ақпарат бермейді.

## Техникалық сипаттамалары

Үлгісі	S-60
Сенсор	8 Мп, Sony IMX179 матрицасы, CMOS
Экран	2.0" LCD экраны
Фотосуреттің ажыратымдылығы	16 Мп (4608x3456), 12 Мп (4000x3000), 8 Мп (3264x2448), 5 Мп (2592x1936), 2 Мп (1600x1200)
Бейненің ажыратымдылығы	4K: 3840x2160* @30 fps 2.7K: 2688x1520 @30 fps FHD: 1920x1080 @30 fps, 1920x1080 @60 fps HD: 1280x720 @30 fps, 1280x720 @60 fps, 1280x720 @120 fps
Жад картасы	microSD (көлемі 64 Гб дейін)
Файлдардың форматы	Бейне (MP4); Фото (JPG)
USB жалғағышы	USB 2.0
Қуат көзі	Литийлі аккумуляторлық батарея 3.7 В, 850 мАс.
Өлшемдері	61x41x30 мм

\*Интерполяцияланған

## Жинақталым

1. Камера.
2. Алынатын аккумуляторлы батарея.
3. Су асты боксы.
4. Дулығаға бекітуге арналған белдік.
5. Дулығаның үстіне бекіту.
6. Велосипед рөліне бекіту.
7. Су асты боксы жоқ камераға арналған бекітпе.
8. Әмбебап бекіту.
9. USB кәбілі.
10. Стикер.
11. Алдыңғы әйнекке арналған сорғыш.

## **Монтаждау, сақтау, тасу (тасымалдау), өткізу және кәдеге жарату ережелері мен шарттары**

- Құрылғы қандай да бір монтаждауды немесе тұрақты бекітуді талап етпейді.
- Құрылғыны қаптамасында өндірушінің және тұтынушының жылытылатын үй-жайларында ауа температурасы -20 °С бастап 70 °С дейін және ауаның салыстырмалы ылғалдылығы 80 % аспайтын кезде сақтау керек. Үй-жайларда тоттануды тудыратын агрессивті қоспалар (қышқылдардың, сілтілердің булары) болмау тиіс.
- Құрылғыны тасымалдау құрғақ ортада жүзеге асырылуы тиіс.
- Құрылғыны ұқыппен қолдануды талап етеді, оны шаңның, кірдің, соққылардың, ылғалдың, оттың және т. б. әсерінен қорғаңыз.
- Құрылғыны өткізу жергілікті заңнамаға сәйкес жүргізілуі тиіс.
- Бұйымның қолдану мерзімі аяқталғаннан кейін, оны әдеттегі тұрмыс қалдықтарымен бірге лақтыруға болмайды. Мұның орнына, оны федералдық немесе жергілікті заңнамаға сәйкес кейінгі қайта өңдеу мен кәдеге жарату үшін тиісті электр және электрондық жабдықтарды қабылдау орнына кәдеге жарату керек. Осы бұйымды кәдеге дұрыс жаратуды қамтамасыз ете отырып, сіз табиғи ресурстарды сақтауға көмектесесіз және тиісінше қолданбау салдарынан қоршаған ортаға және адамдардың денсаулығына келтірілуі мүмкін нұқсанның алдын аласыз. Осы бұйымды қабылдау және кәдеге жарату пункттері туралы толығырақ ақпаратты жергілікті муниципалды органдардан немесе тұрмыс қоқысын шығаратын кәсіпорыннан ала аласыз.
- Құрылғы ақаулығын анықтаған кезде дереу авторландырылған сервистік орталыққа жүгіну немесе құрылғыны кәдеге жарату керек.

## **Кепілдік міндеттемелер**

Өндіруші құрылғының кепілдік мерзімінің ішінде үздіксіз жұмыс істеуіне, сондай-ақ материалдары мен құрастырылуында ақаулардың жоқтығына кепілдік береді. Кепілдік мерзімі өнімді сатып алған сәттен бастап есептеледі және тек жаңа өнімдерге қолданылады. Кепілдікті қызмет көрсетуге бұйымды пайдаланушының нұсқаулығына сәйкес пайдалану жағдайы сақталғанда кепілдік мерзімі ішінде тұтынушының кінәсінен болмаған істен шыққан элементтерді тегін жөндеу немесе ауыстыру кіреді. Элементтерді жөндеу немесе ауыстыру уәкілетті сервис орталықтарының аумағында жүргізіледі.

Кепілдік мерзімі: 12 ай. Пайдалану мерзімі: 24 ай.

Қызмет көрсету орталықтарының өзекті тізімі мына мекенжайы бойынша: <https://www.dns-shop.ru/service-center/>

## **Қосымша ақпарат**

**Өндіруші:** Шэньчжэнь Транстайл Электроникс Ко., Лтд.

1 ғимарат, Дабусян өнеркәсіптік аймағы, Гуаньлань, Лунхуа жаңа ауданы, Шэньчжэнь қ., Қытай.

**Импортер / юр. лицо, принимающее претензии в Казахстане:** ТОО «ДНС КАЗАХСТАН», г. Нур-Сұлтан, р-н Сарыарқа, пр-т Сарыарқа, зд. 12, Казахстан.

**Импорттаушы / Қазақстанда шағымдар қабылдайтын заңды тұлға:**

«DNS QAZAQSTAN (ДНС КАЗАХСТАН)» ЖШС, Нұр-Сұлтан қаласы, Сарыарқа ауданы, Сарыарқа даңғылы, ғимарат 12, Қазақстан.

Қытайда жасалған.

Тауар КО ТР 020/2011 «Техникалық құралдардың электрлі магнитті үйлесімділігі» Кеден одағының Техникалық регламентінің талаптарына сәйкес келеді.

Тауар ЕАЭО ТР 037/2016 «Электр техника және радиоэлектроника бұйымдарында қауіпті заттарды қолдануды шектеу туралы» Еуразиялық экономикалық одағының техникалық регламенті талаптарына сәйкес келеді.

Бұйымның сыртқы түрі және оның сипаттамалары алдын-ала ескертусіз өзгертілуі мүмкін. Құрылғының нақты интерфейсі осы нұсқаулықта көрсетілгеннен өзгеше болуы мүмкін.



Өндіріс күні пайдаланушы нұсқаулығының орыс тіліндегі нұсқасында көрсетілген.

v.14

