

# **dji** POCKET 2

Руководство пользователя v1.0 10.2020

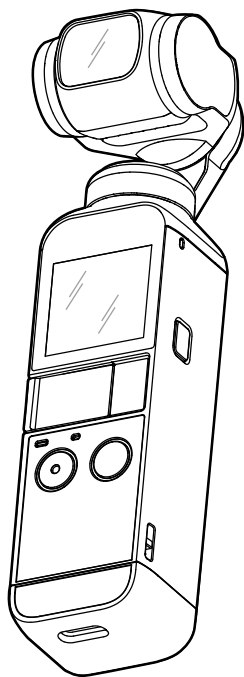

## Поиск по ключевым словам

Для поиска нужного раздела воспользуйтесь ключевыми словами, например «аккумулятор» или «установка». Если вы читаете этот документ в программе Adobe Acrobat Reader, нажмите Ctrl+F при работе в системе Windows или Command+F при работе в системе Mac, чтобы начать поиск.

## Поиск раздела

Полный список разделов представлен в содержании. Для перехода к разделу нажмите на него.

## Печать данного документа

Документ поддерживает печать в высоком разрешении.

# Об использовании данного руководства

## Обозначения

 Важно

 Советы и рекомендации

## Ознакомьтесь перед первым использованием

Перед использованием Pocket 2 от DJI прочтите следующие документы

1. Руководство пользователя
2. Краткое руководство
3. Заявление об отказе от ответственности и руководство по технике безопасности

Перед первым использованием рекомендуется посмотреть все обучающие видеоролики в приложении DJI Mimo или на официальном сайте DJI™ ([www.dji.com/pocket-2](http://www.dji.com/pocket-2)), а также прочитать руководство пользователя и заявление об отказе от ответственности и руководство по технике безопасности. Ознакомьтесь с кратким руководством пользователя перед первым использованием и обращайтесь к этому руководству пользователя для получения более подробной информации.

## Загрузка приложения DJI Mimo

Отсканируйте QR-код справа или введите «DJI Mimo» в поиске App Store или Google Play.



 Приложение DJI Mimo для Android совместимо с Android 7.0 и более поздними версиями.  
Приложение DJI Mimo для iOS совместимо с iOS 11.0 и более поздними версиями.

# Содержание

<b>Об использовании данного руководства</b>	2
Обозначения	2
Ознакомьтесь перед первым использованием	2
Загрузка приложения DJI Mimo	2
<b>Введение</b>	4
Общий вид	4
Активация Pocket 2 DJI	5
<b>Эксплуатация</b>	5
Описание кнопок	5
Регулировка стабилизатора вручную	6
Работа с сенсорным экраном	6
Сохранение фото и видео	8
Расшифровка значений сигналов светодиодных индикаторов	9
Приложение DJI Mimo	9
Зарядка Pocket 2 DJI	11
<b>Обновление программного обеспечения</b>	12
<b>Техническое обслуживание</b>	12
Хранение Pocket 2 DJI	12
Примечания об использовании	12
<b>Приложение</b>	13
Технические характеристики	13
Замена съемного основания	14
Использование мини-джойстика для Pocket 2 DJI	15
Использование других аксессуаров	15
<b>Информация о послепродажном обслуживании</b>	16

## Введение

Pocket 2 от DJI — компактная камера со стабилизатором, придающая съемке плавность. Устройство снимает качественные фотографии с разрешением 64 Мп и плавные видео в 4K со скоростью 60 кадров/с. Встроенный сенсорный экран передает изображение с камеры и позволяет управлять камерой и стабилизатором. Создавайте идеальные кадры при помощи интеллектуальных режимов, таких как ActiveTrack, зум, панорама, таймлапс и видео HDR с восхитительным качеством звука благодаря записи с помощью четырех микрофонов с функцией снижения шума. Подключитесь к Pocket 2 DJI при помощи мобильного устройства, используя беспроводное подключение или адаптер. Используйте приложение для создания видео профессионального качества и мгновенно общайтесь ими в соцсетях.

Чтобы раскрыть весь потенциал функций Pocket 2 DJI, попробуйте такие аксессуары, как мини-джойстик, многофункциональная рукоятка, беспроводной микрофон с передатчиком, микроштатив, крепление для штатива (1/4") и широкоугольный объектив.

\*Для беспроводного подключения к DJI Mimo требуется многофункциональная рукоятка.

### Общий вид

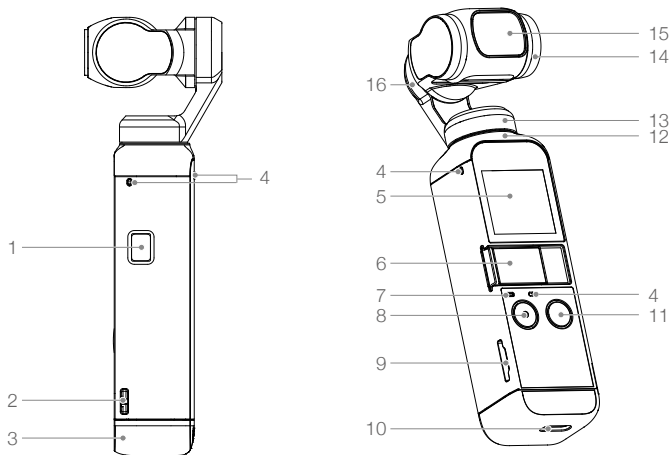

- |  |                                  |
|--|----------------------------------|
| 1. Кнопка питания                        | 9. Слот для карты памяти microSD |
| 2. Отверстие для ремешка                 | 10. Порт USB-C                   |
| 3. Съёмное основание                     | 11. Кнопка функций               |
| 4. Микрофон*                             | 12. Зона теплоотвода             |
| 5. Сенсорный экран                       | 13. Мотор поворота               |
| 6. Универсальный разъем (с крышкой)      | 14. Мотор наклона                |
| 7. Светодиод                             | 15. Камера                       |
| 8. Кнопка спуска затвора / кнопка записи | 16. Мотор крена                  |

\* Для обеспечения более качественного звука НЕ закрывайте микрофон при записи видео.

## Активация Pocket 2 DJI

При первом использовании Pocket 2 DJI необходимо выполнить активацию в приложении DJI Mimo. Для активации выполните следующие действия.

1. Нажмите и удерживайте кнопку питания для включения камеры.
2. Снимите крышку с универсального разъема.
3. Выберите адаптер для смартфона Lightning или USB-C, чтобы подключить Pocket 2 DJI.
4. Откройте DJI Mimo и следуйте инструкциям на экране для активации Pocket 2 DJI.

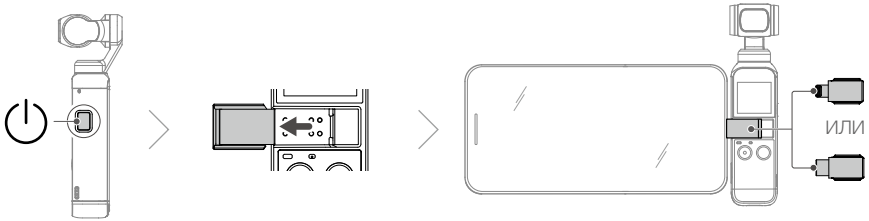

**⚠** НЕ прикасайтесь к стабилизатору во время его включения. Это может повлиять на качество его работы.

## Эксплуатация

### Описание кнопок

#### Кнопка питания

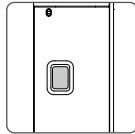

Нажмите и удерживайте кнопку включения в течение одной секунды для включения или выключения питания.

#### Кнопка функций

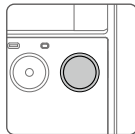

В предпросмотре с камеры нажмите один раз, чтобы переключиться между режимами фото и видео. Нажмите два раза для центровки стабилизатора. Нажмите три раза для изменения направления съемки камеры: вперед и назад. Нажмите и удерживайте для полной блокировки стабилизатора, во время чего ориентация камеры не будет следовать вращению рукоятки. Этот режим рекомендуется для ситуаций, когда объект движется по прямой линии без резких движений.

Если Pocket 2 DJI выключена, нажмите кнопку функций один раз для быстрого включения.

На странице настроек сенсорного экрана нажмите кнопку функций один раз, чтобы вернуться в предыдущее меню.

## Кнопка спуска затвора / кнопка записи

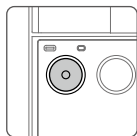

В предпросмотре с камеры нажмите кнопку спуска затвора / записи один раз, чтобы сделать снимок или начать/остановить видеозапись.

В настройках нажмите кнопку один раз, чтобы вернуться в режим просмотра изображения с камеры. Во время съемки нажмите и удерживайте, чтобы приостановить запись.

## Регулировка стабилизатора вручную

Угол наклона Pocket 2 DJI можно настроить вручную.

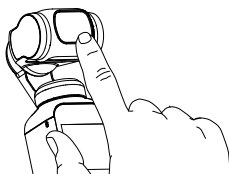

• В режиме динамичного таймлапса угол поворота также можно регулировать вручную.



• НЕ прикасайтесь к объективу камеры. Отпечатки пальцев или грязь могут отрицательно сказаться на качестве изображений.

---





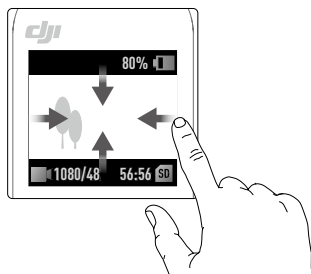

## Работа с сенсорным экраном

Сенсорный экран отображает окно просмотра изображения с камеры после включения Pocket 2 DJI, а также режим съемки, уровень заряда аккумулятора и информацию о карте памяти microSD.

















## Движение вверх

Проведите по экрану вверх для открытия настроек стабилизатора.

-  Центровка: нажмите дважды, чтобы выполнить центровку стабилизатора.
-  Переключение: нажмите для изменения направления съемки камеры: вперед и назад.
-  Быстрое следование /  Медленное следование: нажмите, чтобы переключиться между режимами быстрого и медленного следования.
  - В режиме быстрого следования стабилизатор реагирует быстрее, но более резко. Рекомендуется для ситуаций, требующих быстрых переходов.
  - В режиме медленного следования стабилизатор реагирует медленнее, но движение становится более плавным.
-  Следование /  блокировка наклона /  вид от первого лица:
  - Следование: оси поворота и наклона следуют за рукояткой, а ось крена неподвижна. Этот режим подходит для большинства ситуаций.
  - Блокировка наклона: следование выполняется только для оси поворота. Ось наклона заблокирована, а ось крена неподвижна. Этот режим подходит для ситуаций, когда позиция камеры меняется между верхней и нижней.
  - Вид от первого лица: следование осей поворота, наклона и крена. Этот режим подходит для ситуаций, когда позиция камеры постоянно вращается и менее стабильна.







## Движение вниз

Проведите по сенсорному экрану вниз для открытия настроек. Проведите по экрану влево или вправо, чтобы выбрать системные настройки, ретушь, профессиональные настройки, настройки 16 Мп / 64 Мп и управление наклоном стабилизатора / зумом.



-  Управление наклоном стабилизатора / зумом: нажмите  для управления наклоном стабилизатора и  для управления зумом.
-  Настройки системы
  -   Настройки экрана: нажмите значок, чтобы переключиться между полноэкранным режимом и экранным каше (letterbox).
  -  Память: отображает оставшуюся емкость карты памяти microSD. Нажмите, чтобы войти, и нажмите «Форматировать», чтобы отформатировать карту памяти microSD.
  -  FT (селфи): нажмите для включения и выключения FT (селфи). При включении FT (селфи) FaceTrack автоматически активируется, когда камера направлена на пользователя и лицо распознано.
  -  Аксессуары: отображает информацию о подключенных к Pocket 2 DJI аксессуарах.
  -  Калибровка: нажмите, чтобы откалибровать стабилизатор. Калибровка снижает смещение, вызываемое магнитными помехами или ошибкой пользователя. Поместите Pocket 2 DJI на устойчивую ровную поверхность и не касайтесь камеры во время калибровки.
  -  Защита от мерцания: нажмите для выбора частоты защиты от мерцания в соответствии с местными законами.
  -  Звук кнопок: нажмите для включения и выключения звука кнопок.
  -  Дополнительно: сброс настроек по умолчанию, смена языка, просмотр такой информации об устройстве, как версия программного обеспечения, серийный номер и информация об аккумуляторе.
-  Ретушь: коснитесь, чтобы включить или выключить ретушь. Включите ретушь для преобразования фото или видео.
- 64MP / 16MP** Настройки пикселей: Нажмите для переключения между высокой (16 Мп) и ультравысокой (64 Мп) пикселизацией (64 Мп). Настройки начнут действовать при переходе в режим съемки.
- PRO** **PRO** Профессиональные настройки: нажмите для активации режима «Профи». В предпросмотре с камеры нажмите «Профи» в левом верхнем углу для изменения таких настроек, как формат, баланс белого и параметры экспозиции.

## Движение влево

Проведите по сенсорному экрану влево, чтобы открыть настройки режима съемки, и проведите по экрану вверх или вниз, чтобы выбрать нужный режим съемки.

1.  Панорама: проведите влево для переключения между 180°, 3x3.
2.  Фото: проведите по экрану влево, чтобы установить разрешение фото и таймер с обратным отсчетом.
3.  Видео: проведите по экрану влево, чтобы установить разрешение видео и частоту кадров.
4.  Видео HDR: нажмите для выбора режима видео HDR (требуется версия программного обеспечения 01.02 или более поздняя).
5.  Замедленная съемка: проведите влево для проверки скорости.
6.  Таймлапс: проведите по экрану влево, затем вверх и вниз, чтобы выбрать таймлапс, динамичный таймлапс или гиперлапс. Нажмите значок в режиме предпросмотра с камеры, чтобы установить длительность и интервал времени таймлапса и динамичного таймлапса, а также разрешение и скорость для гиперлапса. После этого нажмите ОК, чтобы подтвердить выбор. Чтобы начать съемку в режиме динамичного таймлапса, наведите камеру на начальную точку и коснитесь значка. Затем наведите камеру на конечную точку и снова коснитесь значка.

## Движение вправо

Проведите по экрану вверх или вниз, чтобы пролистать фотографии и видео. Нажмите для воспроизведения видео и нажмите  для выбора нескольких фото и видео. Проведите по экрану вправо, чтобы добавить в избранное () или удалить () фото и видео.

## Двойное касание

В режиме фото, видео или замедленной съемки дважды коснитесь сенсорного экрана, чтобы включить ActiveTrack. FaceTrack включится при определении лица и активируется автоматически, если камера направлена на пользователя. Нажмите кнопку функций или коснитесь сенсорного экрана, чтобы выйти из ActiveTrack.

-  • ActiveTrack выключится в следующих ситуациях: в режиме от первого лица или в режиме видео при съемке в разрешении 4K/60 кадров/с, при беспроводном подключении к DJI Mimo, а также в режиме видео при съемке в разрешении 4K со скоростью 48/50/60 кадров/с, в режиме видео при активации видео высокого качества в разрешении 4K со скоростью 30 кадров/с и при замедленной в 8 раз съемке.
- При подключении к DJI Mimo сенсорный экран отключается и не может использоваться.

## Сохранение фото и видео

Отснятый на Pocket 2 DJI материал можно сохранить на карту памяти microSD (не входит в комплект). Необходимо использовать карты microSD UHS-I, класс скорости 3, поскольку они характеризуются высокой скоростью считывания и записи, что позволяет сохранять видео с большим разрешением. Вставьте карту памяти microSD в предназначенный для нее слот как показано на рисунке.

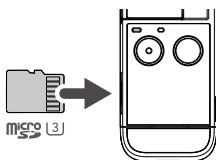



## Расшифровка значений сигналов светодиодных индикаторов

Характер мигания	Описание
Три быстрых мигания красным	Низкий уровень заряда аккумулятора, устройство скоро выключится
Попеременное мигание красным и зеленым	Идет обновление ПО
Красный индикатор горит непрерывно	Слишком высокая температура
Красный индикатор медленно мигает	Идет запись видео
Мигание желтым	Серийный номер отсутствует
Желтый индикатор горит непрерывно	Устройство не активировано
Непрерывный зеленый	Обычная работа с установленной картой памяти microSD
Мигание зеленым «X» раз («X» — время обратного отсчета)	Обратный отсчет до интервала

## Приложение DJI Mimo

### Главная страница

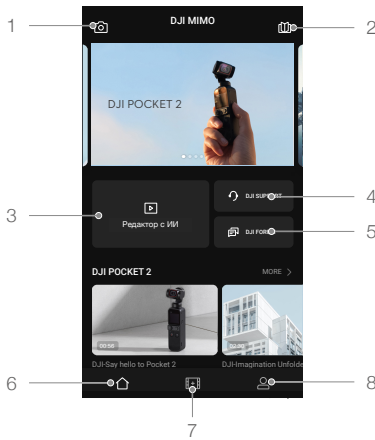

1. Режим предпросмотра с камеры: нажмите, чтобы войти в режим предпросмотра с камеры.
2. Академия: нажмите для просмотра видеоуроков и руководств.
3. Редактор с ИИ: нажмите, чтобы выбрать видео для редактирования. Редактор с ИИ автоматически отредактирует видео с музыкой и переходами. Вы сможете сразу опубликовать результат в соцсетях.
4. Служба поддержки DJI: коснитесь, чтобы перейти на официальную страницу техподдержки DJI.
5. Форум: коснитесь, чтобы перейти на официальную страницу форума DJI.
6. Главная: коснитесь, чтобы вернуться в главное меню.
7. Редактировать: коснитесь, чтобы редактировать отснятый материал из Pocket 2 DJI или импортировать и редактировать материал с мобильного устройства.
8. Профиль: зарегистрируйтесь или войдите в учетную запись DJI. Просматривайте работы и настройки, получите доступ к интернет-магазину DJI.

## Предпросмотр с камеры



Дисплей предпросмотра с камеры может отличаться в зависимости от режима съемки. Данный дисплей приведен исключительно в справочных целях.

Коснитесь сенсорного экрана для фокусировки и экспонометра. Чтобы активировать режим ActiveTrack, выделите объект рамкой, и Pocket 2 DJI начнет отслеживание. В режиме FaceTrack Pocket 2 DJI автоматически обнаруживает лица и начинает отслеживать объект.

## 1. Главная

: коснитесь, чтобы вернуться в главное меню.

## 2. Уровень заряда аккумулятора

99% : отображает текущий уровень заряда аккумулятора Pocket 2 DJI.

## 3. Информация о карте памяти microSD

: отображает либо оставшееся количество фотографий, которые можно сделать, либо продолжительность видео, которое можно записать в текущем режиме съемки.

## 4. История

: нажмите для выбора шаблона историй.

## 5. Поворот

: нажмите, чтобы изменить ориентацию стабилизатора (вперед или назад).

## 6. Центровка

: нажмите, чтобы выполнить центровку стабилизатора.

## 7. Кнопка спуска затвора

: коснитесь, чтобы сделать фото, начать или остановить съемку видео.

## 8. Режим съемки

Прокрутите для выбора режима съемки. Выберите один из следующих режимов: история, панорама, фото, видео, видео HDR, замедленная съемка, таймлапс, динамичный таймлапс (в настройках таймлапса).

## 9. Настройки стабилизатора

: выберите медленное следование или быстрое следование и один из режимов: блокировка наклона, следование и вид от первого лица.

## 10. Воспроизведение

: нажмите для просмотра фотографий и видео после съемки.

## 11. Виртуальный джойстик

: передвигайте виртуальный джойстик влево/вправо для управления движениями оси поворота или вверх/вниз для управления движениями оси наклона.

## 12. Настройки

: выберите обычные или профессиональные настройки для установленного режима съемки. В различных режимах съемки можно задать разные параметры. Режим видео используется в качестве нижеприведенного примера:

## а. Настройки видео

Обычные: доступны сетка, FT (селфи) и защита от мерцания.

Профессиональные: при активации режима «Профи» будет доступно больше настроек: режим фокуса, баланс белого, предупреждение о передержке, гистограмма и звуковые настройки (например, уровень усиления громкости).

## б. Настройки стабилизатора и рукоятки

: откалибруйте стабилизатор, включите и выключите функцию легкого управления стабилизатором. Включите функцию легкого управления стабилизатором для контроля осей наклона и поворота с помощью одного виртуального джойстика. Выключите функцию, чтобы управлять осями наклона и поворота на двух отдельных виртуальных джойстиках.

## в. Общие настройки

Просмотр названия устройства, его серийного номера, информации о версии и форматирование карты памяти microSD.

## 13. Ретушь

 : коснитесь, чтобы включить или выключить ретушь. Включите ретушь для преобразования фото или видео.

## 14. Зум

 : коснитесь и перетащите для установки значения зума.

## 15. Качество

 : коснитесь, чтобы задать разрешение, скорость кадров и качество изображения.

## Зарядка Pocket 2 DJI

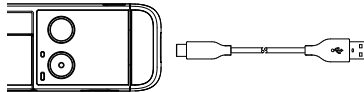

Для зарядки устройства Pocket 2 DJI подключите адаптер USB (не входит в комплект) к порту USB-C с помощью входящего в комплект кабеля питания. При полном заряде аккумулятора светодиодный индикатор состояния отключается. Уровень заряда аккумулятора отображается на сенсорном экране после включения Pocket 2 DJI.

Время зарядки: около 1 часа 13 минут (при использовании USB-адаптера 5 В / 2 А).

Светодиодный индикатор состояния показывает уровень заряда аккумулятора во время зарядки. Дополнительные сведения см. в таблице ниже.

Характер мигания	Уровень заряда аккумулятора
Мигает зеленым	0–24%
Два мигания зеленым	25–49%
Три мигания зеленым	50–74%
Четыре мигания зеленым	75–99%
Непрерывно светится зеленым 6 секунд и выключается	100%



- Для оптимальной зарядки рекомендуется использовать адаптер USB 5 В / 2 А.
- Зарядку Pocket 2 DJI необходимо выполнять при температуре окружающей среды в пределах 5...60 °С. В целях безопасности Pocket 2 DJI ограничивает зарядный ток, когда температура камеры достигает 45...60 °С. В такой ситуации Pocket 2 DJI нельзя будет полностью зарядить.

## Обновление программного обеспечения

Программное обеспечение (ПО) для Pocket 2 DJI должно обновляться через DJI Mimo. В случае выхода новой версии ПО на экране появится соответствующее уведомление. Следуйте указаниям на экране для обновления ПО.

- ⚠ Для обновления ПО требуется карта памяти microSD.
- Перед обновлением ПО убедитесь, что уровень заряда аккумулятора Pocket 2 DJI составляет не менее 15%.

## Техническое обслуживание

### Хранение Pocket 2 DJI

Храните адаптеры для смартфона в футляре. Для безопасной транспортировки и хранения поместите выключенное и переведенное в режим хранения устройство Pocket 2 DJI в футляр так, чтобы слот для карты памяти microSD был направлен вверх, как показано.

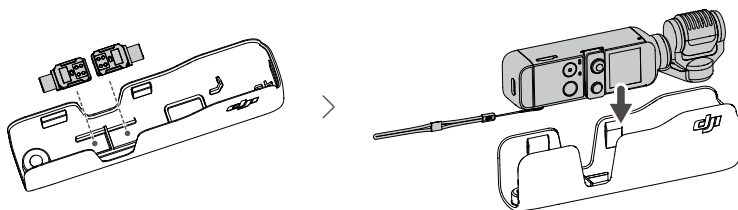

- ⚠ • Неверное расположение Pocket 2 DJI в футляре может вызвать повреждение стабилизатора.

### Примечания об использовании

1. Pocket 2 DJI содержит хрупкие компоненты, которые могут быть повреждены при ударе. Это может привести к неисправности стабилизатора.
2. Убедитесь, что ничто не мешает работе стабилизатора при включенном устройстве Pocket 2 DJI.
3. Pocket 2 DJI не является водонепроницаемой. НЕ используйте жидкие чистящие средства. Для очистки Pocket 2 DJI используйте только мягкую сухую ткань.
4. Чтобы защитить датчики в двигателях, не допускайте попадания песка и пыли в устройство Pocket 2 DJI.
5. Когда Pocket 2 DJI не используется, рекомендуется использовать крышку для защиты универсального разъема. Не прикасайтесь к универсальному разъему во время эксплуатации, так как он может нагреваться.
6. НЕ накрывайте и не прикасайтесь к области теплоотвода Pocket 2 DJI, так как устройство может нагреваться во время использования. В случае перегрева Pocket 2 DJI прекратит съемку.
7. Крепко удерживайте Pocket 2 DJI и смартфон, когда камера присоединена к нему при помощи адаптера.

# Приложение

## Технические характеристики

### Общие

Название	POCKET 2 DJI
Модель	OT-210
Размеры	124,7 × 38,1 × 30 мм
Масса	117 г
Входное напряжение/ ток	5 В/2 А или 5 В/1А

### Стабилизатор

Диапазон угловых вибраций	±0,005°
Дальность передачи сигнала	Поворот: -230...+70°, крен: ±45°, наклон: -100...+50°
Механический диапазон углов вращения	Поворот: -250...+90°, крен: ±90°, наклон: -180...+70°
Макс. контролируемая скорость	120°/с
Стабилизация	3-осевая

### Камера

Матрица	CMOS 1/1,7", число эффективных пикселей: 64 млн
Объектив	Угол обзора: 93°, F1.8 (эквивалент формата 20 мм)
ISO	Фото: 100–6400 (16 Мп), 100–3200 (64 Мп) Видео: 100–6400 Замедленная съемка: 100–3200
Диапазон выдержки	1/8000–8 с
Макс. размер изображения	9216 × 6912
Режимы фотосъемки	Покадровая, таймер, панорама
Разрешение видео	4K Ultra HD: 3840 × 2160 24/25/30/48/50/60p 2.7K: 2720 × 1530 24/25/30/48/50/60p FHD: 1920×1080 24/25/30/48/50/60p
Режимы видеосъемки	Видео / видео HDR / таймлапс / замедленная съемка (разрешение видео 1080 120/240p)
Макс. битрейт видео	100 Мбит/с
Поддерживаемые форматы файлов	FAT32 (≤ 32 Гбайт) / exFAT (> 32 Гбайт)
Форматы фото	JPEG/DNG
Форматы видео	MP4 (MPEG-4 AVC/H.264)

Совместимые карты памяти	<p>Макс. 256 Гбайт SDHC/SDXC UHS-I, класс скорости 1 или UHS-I, класс скорости 3, microSD</p> <p>Рекомендуются следующие карты памяти microSD:</p> <p>Samsung EVO Plus 32 Гбайта UHS-I, класс скорости 1 microSDHC, Samsung Pro 64 Гбайта UHS-I, класс скорости 3 microSDXC, Samsung Pro Endurance 64 Гбайта UHS-1 microSDXC, Samsung Evo Plus 64 Гбайта UHS-I, класс скорости 3 microSDXC, SanDisk Extreme 16/32 Гбайта UHS-I, класс скорости 3 microSDHC, Sandisk Extreme Plus 128 Гбайт V30 A1 UHS-I, класс скорости 3 microSDXC, SanDisk Extreme Pro 64 Гбайта V30 A1 UHS-I, класс скорости 3 microSDXC, Lexar 633X 32 Гбайта UHS-I, класс скорости 1 microSDHC.</p>
Диапазон рабочих температур	0...40 °C
Аудиовыход	48 кГц, AAC
<b>Аккумулятор</b>	
Тип	Литий-полимерный
Емкость	875 мА·ч
Энергия	6,738 Вт·ч
Напряжение	7,7 В
Предельное напряжение зарядки	8,8 В
Диапазон температур зарядки	5...60 °C
Диапазон рабочих температур	0...40 °C
Время работы	2 часа 20 минут (значение было получено в лабораторных условиях при записи видео с разрешением 1080p при скорости 24 кадров/с и приведено исключительно в справочных целях)
Время зарядки	1 час 13 минут (при использовании адаптера USB 5 В / 2 А)
<b>Приложение</b>	
Приложение	DJI Mimo

## Замена съёмного основания

Съёмное основание можно снять, если потянуть его вниз, как показано на рисунке. После этого его можно заменить креплением для штатива (1/4") Pocket 2 DJI в комплекте.

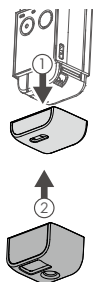

## Использование мини-джойстика для Pocket 2 DJI

Мини-джойстик для Pocket 2 DJI из комплекта можно использовать для управления движениями стабилизатора и зумом. Отсканируйте QR-код или прочтите руководство пользователя на официальном сайте DJI ([www.dji.com/pocket-2](http://www.dji.com/pocket-2)).

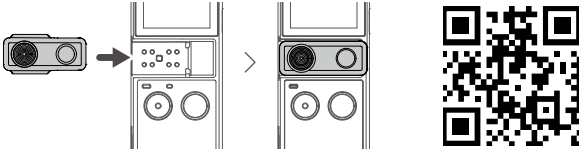

## Использование других аксессуаров

Список аксессуаров	Диаграмма
<p>Многофункциональная рукоятка Pocket 2 DJI</p>	<p>The diagram shows a multi-functional handle (labeled 2) being attached to the bottom of the camera. An arrow points upwards from the handle to the camera's base, where a corresponding component (labeled 1) is shown being inserted.</p>
<p>Беспроводной передатчик микрофона DJI</p>	<p>The diagram shows a wireless microphone transmitter (labeled 1) being plugged into the audio port on the side of the camera. A power button icon is shown next to the transmitter, and a signal icon indicates it is active. The camera is shown to the right.</p>
<p>Микроштатив Pocket 2 DJI</p>	<p>The diagram shows a micro-stand (labeled 1) being attached to the bottom of the camera. An arrow points from the stand to the camera's base, where it is being inserted into a slot (labeled 2). The stand is shown in its folded position.</p>

Широкоугольный объектив Pocket 2 DJI

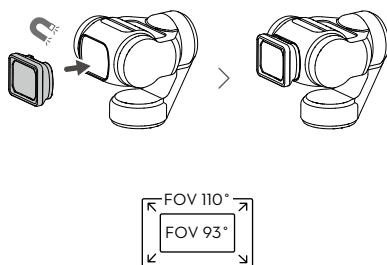

Хранение Pocket 2 DJI и других аксессуаров

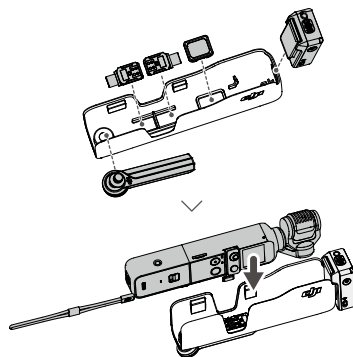

Отсканируйте QR-код или прочтите соответствующее руководство пользователя на официальном сайте DJI ([www.dji.com/pocket-2](http://www.dji.com/pocket-2)).



## Информация о послепродажном обслуживании

Посетите сайт <https://www.dji.com/support>, чтобы получить дополнительную информацию о послепродажном обслуживании, сервисных центрах и технической поддержке.



В содержание данного документа могут быть внесены изменения.

**Актуальную версию документа можно загрузить с веб-страницы**

**[www.dji.com/pocket-2](http://www.dji.com/pocket-2)**

OSMO является товарным знаком компании DJI OSMO.

© 2020 DJI OSMO Все права защищены.