

**HYUNDAI**

# **ПЛИТА ЭЛЕКТРИЧЕСКАЯ**

**РУКОВОДСТВО ПО ЭКСПЛУАТАЦИИ**

REE219 REE225

Уважаемые покупатели!

Упаковочный материал (пленка, пенопласт и т. д.) должен находиться вне доступности детей, так как он может представлять опасность для них. Пожалуйста, утилизируйте упаковку надлежащим способом в соответствии с законами вашего региона.

Мы рекомендуем Вам внимательно и полностью изучить данное руководство перед началом эксплуатации изделия, а также советуем «держат его под рукой» в качестве справочного пособия.

Данная инструкция по эксплуатации универсальна и предназначена сразу для нескольких моделей. Некоторые функции, указанные в инструкции, могут быть недоступны на вашей плите.

**Внимание:** Данные плиты предназначены только для домашнего, а не для коммерческого использования.

ДАННАЯ ПЛИТА ДОЛЖНА БЫТЬ УСТАНОВЛЕНА В СООТВЕТСТВИИ С ДЕЙСТВУЮЩИМИ НОРМАМИ И ЭКСПЛУАТИРОВАТЬСЯ ТОЛЬКО В ХОРОШО ПРОВЕТРИВАЕМОМ ПОМЕЩЕНИИ. ПЕРЕД УСТАНОВКОЙ ИЛИ ИСПОЛЬЗОВАНИЕМ ДАННОГО ПЛИТЫ ПОЛНОСТЬЮ ПРОЧИТАЙТЕ ДАННУЮ ИНСТРУКЦИЮ ЭКСПЛУАТАЦИИ.

## ВАЖНЫЕ ПРЕДУПРЕЖДЕНИЯ



- **Внимание:** Обязательно заземление!
- Необходимая информация, такая как мощность и номинальные технические параметры, указана на паспортной табличке, расположенной на задней стороне плиты.
- Перед тем как устанавливать плиту убедитесь в том, что источник питания находится в **ВЫКЛЮЧЕННОМ** состоянии.
- Перед тем как менять лампочку убедитесь, что плита отключена от электропитания для того, чтобы избежать опасности поражения электрическим током.
- Если электрический кабель поврежден, то он обязательно должен быть заменен квалифицированным специалистом. Эксплуатация с поврежденным кабелем питания запрещается.
- Держите провод питания вдали от горячих поверхностей; не допускайте контакт с ними. Держите вдали от режущих кромок и нагретых поверхностей.
- Использование плиты способствует образованию повышенной влажности и температуры. По этой причине убедитесь в работоспособности вентиляции на вашей кухне.
- Длительное и интенсивное использование плиты может потребовать дополнительной вентиляции, например, увеличения производительности вытяжки, если она имеется.
- Не прикасайтесь к стеклу работающей или не остывшей духовки.
- Плита предназначена исключительно для приготовления пищи. Не используйте для других целей, например, для отопления помещения. Данные плиты предназначены только для домашнего, а не для коммерческого использования.
- Перед началом использования убедитесь в том, что шторы, бумага и другие легковоспламеняющиеся предметы находятся на достаточном расстоянии от плиты. Не храните горячие и/или легковоспламеняющиеся предметы внутри или рядом с плитой.
- Дети в возрасте от 8 лет и старше и лица со сниженными физическими или умственными способностями, или с нехваткой опыта и знаний могут пользоваться плитой при условии, что они находятся под надзором или были обучены безопасному использованию плиты и осознают потенциальные риски. Дети не должны играть с плитой. Детям до 8 лет

запрещается выполнять чистку и выполняемое пользователем техобслуживание даже под надзором.

- Используйте жаростойкие перчатки при пользовании плитой. Не прикасайтесь к горячим поверхностям.
- Не переносите плиту, держа ее за ручку дверцы духовки.
- Не используйте плиту в потенциально взрыво- и пожароопасных местах.
- Если поверхность горячая, то не лейте холодную воду на поддон духовки или во внутрь духовки. Появившийся пар может стать причиной ожогов, кроме того, резкая смена температур может стать причиной появления дефектов плиты.
- **ВНИМАНИЕ:** Во время использования плиты некоторые ее части нагреваются до высоких температур. Необходимо принять все меры предосторожности для того, чтобы избежать контакта с ними.
- *Не используйте жесткие абразивные чистящие средства или острые металлические скребки для чистки стеклянной дверцы, так как ими можно поцарапать его поверхность, в результате чего стекло может лопнуть.*
- Если порог срабатывания предохранителя в вашей сети ниже необходимого (см технические характеристики), обратитесь к квалифицированному электрику, который заменит предохранитель
- Эта плита была изготовлена в соответствии с правилами техники безопасности. Несоблюдение правил использования может стать причиной нанесения вреда здоровью и / или плите.
- Плита должна быть оборудована двухполюсным разъединителем с расстоянием между всеми контактами не менее 3 мм, который устанавливается в доступном месте рядом с плитой.
- Не позволяйте детям играть с плитой.
- Вы можете установить плиту на кухне, в столовой, но ни в коем случае не устанавливайте в помещениях с повышенной влажностью и плохой вентиляцией.
- В моделях с цифровым таймером после внезапного отключения электроэнергии переустановите таймер. В противном случае, духовка не будет работать.
- **ВНИМАНИЕ:** Некоторые части плиты могут быть горячими во время использования гриля / духовки. Не подпускайте маленьких детей близко к плите.
- Для того, чтобы избежать риска пожара, не ставьте в духовку возгорающиеся, взрывающиеся, воспламеняющиеся жидкости или те, которые могут деформироваться при нагревании, даже когда плита не используется.
- Для очистки защитного кожуха вентилятора плита должна быть отключена от электропитания, а после очистки кожух должен быть установлен обратно в правильное положение в кухонную плиту.
- **ВНИМАНИЕ:** Перед получением доступа к клеммам все источники питания должны быть отключены.
- **ВНИМАНИЕ:** Будьте осторожны при *приготовлении* блюд с большим количеством *жира и масла*. Нагретые до высокой температуры жиры и масла могут легко воспламениться. Не пытайтесь потушить огонь водой, нужно выключить плиту от сети и затем накрыть, например, крышкой или противопожарным одеялом.
- **ВНИМАНИЕ:** *Опасность пожара: не оставлять предметы на варочной поверхности.*
- **ВНИМАНИЕ:** *Если варочная поверхность треснула, немедленно отключите плиту от сети, чтобы избежать риска поражения электрическим током.*

## Оглавление

ВАЖНЫЕ ПРЕДУПРЕЖДЕНИЯ .....	1
УСТАНОВКА И ПОДКЛЮЧЕНИЕ ПЛИТЫ.....	3
ОПИСАНИЕ ПЛИТЫ И ПАНЕЛИ УПРАВЛЕНИЯ .....	5
ЭКСПЛУАТАЦИЯ .....	6
ИСПОЛЬЗОВАНИЕ И ОПИСАНИЕ СТЕКЛОКЕРАМИЧЕСКОЙ ПОВЕРХНОСТИ.....	6
ИСПОЛЬЗОВАНИЕ ЭЛЕКТРИЧЕСКОЙ ДУХОВКИ: .....	7
ВОЗМОЖНЫЕ НЕИСПРАВНОСТИ И ИХ УСТРАНЕНИЕ.....	8
ОБСЛУЖИВАНИЕ И ОЧИСТКА.....	9
ТЕХНИЧЕСКИЕ ХАРАКТЕРИСТИКИ .....	11

## УСТАНОВКА И ПОДКЛЮЧЕНИЕ ПЛИТЫ

**ВНИМАНИЕ:** Подключение и установка плиты должна осуществляться только квалифицированными специалистами, имеющими допуск для работы с электрическим оборудованием. Категорически не допускается самостоятельное подключение и установка плиты покупателем.

- Условия подключения указаны на табличке с техническими данными.
- Для данной плиты требуется предохранитель, рассчитанный на ток 32А / 40А (при наличии конфорок быстрого нагрева). Таблица показателей мощности необходимой для вашей плиты находится в паспортной табличке. Рекомендуется обратиться к квалифицированному электрику.
- Электрические соединения духовки должны быть осуществлены только к розеткам, обладающим заземлением. Если в месте расположения устройства не имеется розеток, соответствующих системе заземления, немедленно обратитесь в авторизованный сервисный центр или к квалифицированным специалистам. Изготовитель ни в коем случае не несет ответственность за риски и повреждения, возникающие вследствие эксплуатации без заземления.
- Ваша плита рассчитана на электропитание 230-400 V, 50/60Гц или 220-240V/380-415V AC, 50-60 Гц. Если параметры электрической сети отличаются от указанных, обратитесь в авторизованный сервисный центр.
- Некоторые модели поставляются без штепсельной вилки. В этом случае используйте гибкий кабель, подходящий для однофазного подключения: H05 VV-F 3 G 2,5 мм<sup>2</sup>, H05 VV-F 3 G 4 мм<sup>2</sup> или для 3 фазного подключения: H05 VV-F 5 G 1,5 мм<sup>2</sup>.

## Схемы подключения;

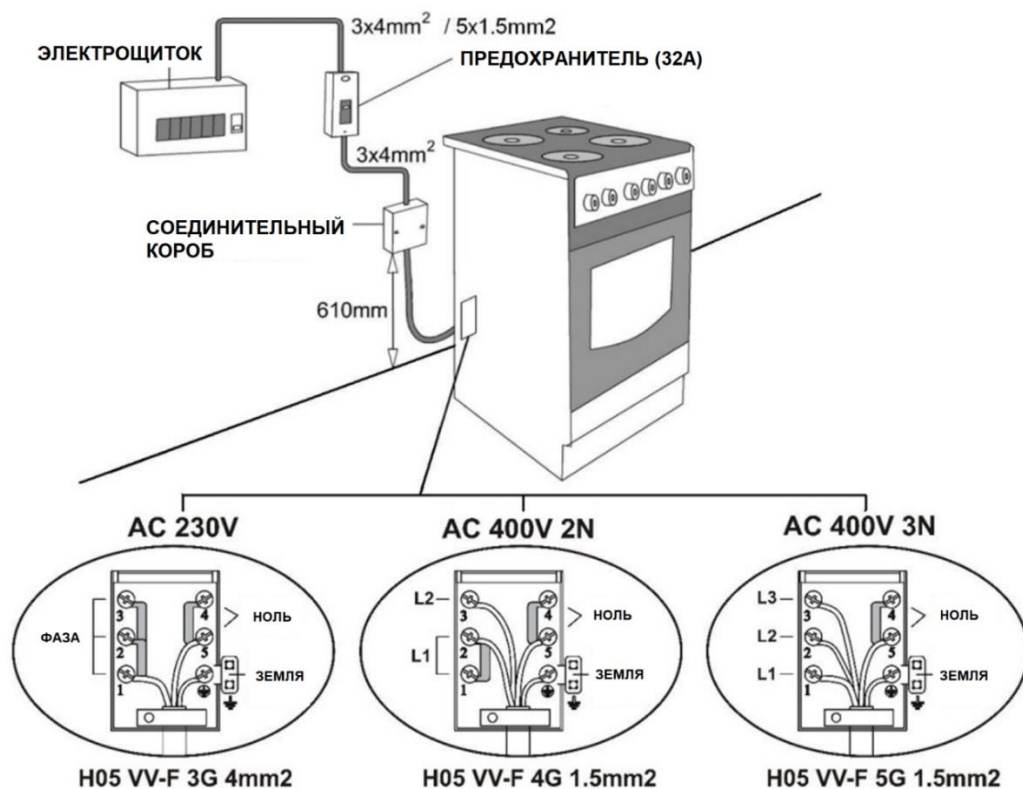

Крепление к стене (\*) При возможности

- Перед использованием плиты, чтобы обеспечить ее безопасное использование, необходимо прикрепить плиту к стене с помощью цепи и прилагаемого винта с крючком, которые были предоставлены вместе с плитой. Убедитесь, что крючок ввернут в стену надежно.

•

### **ВНИМАНИЕ!**



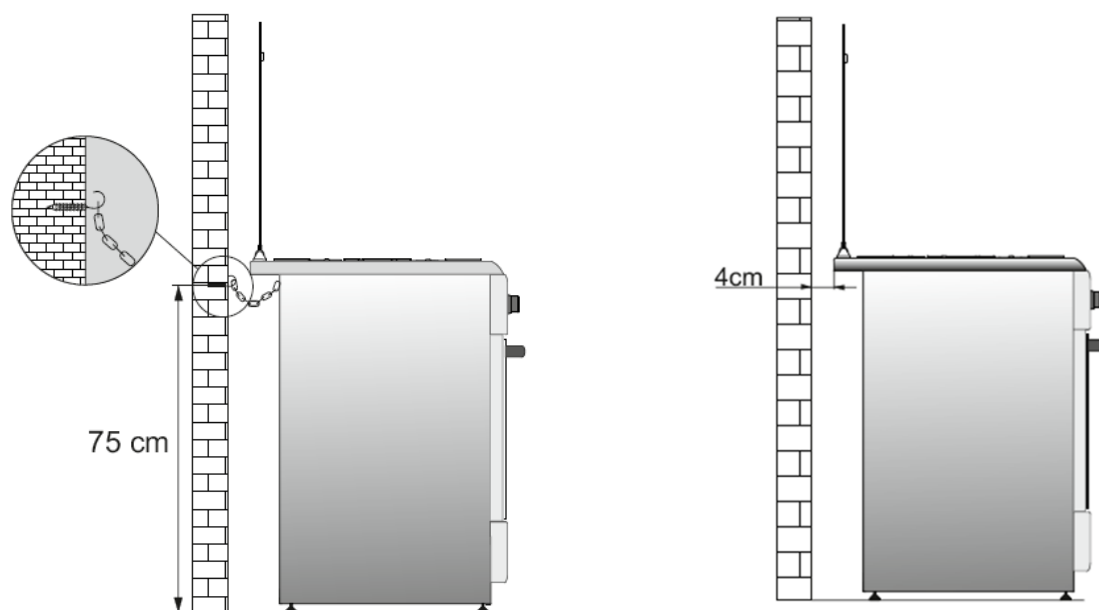

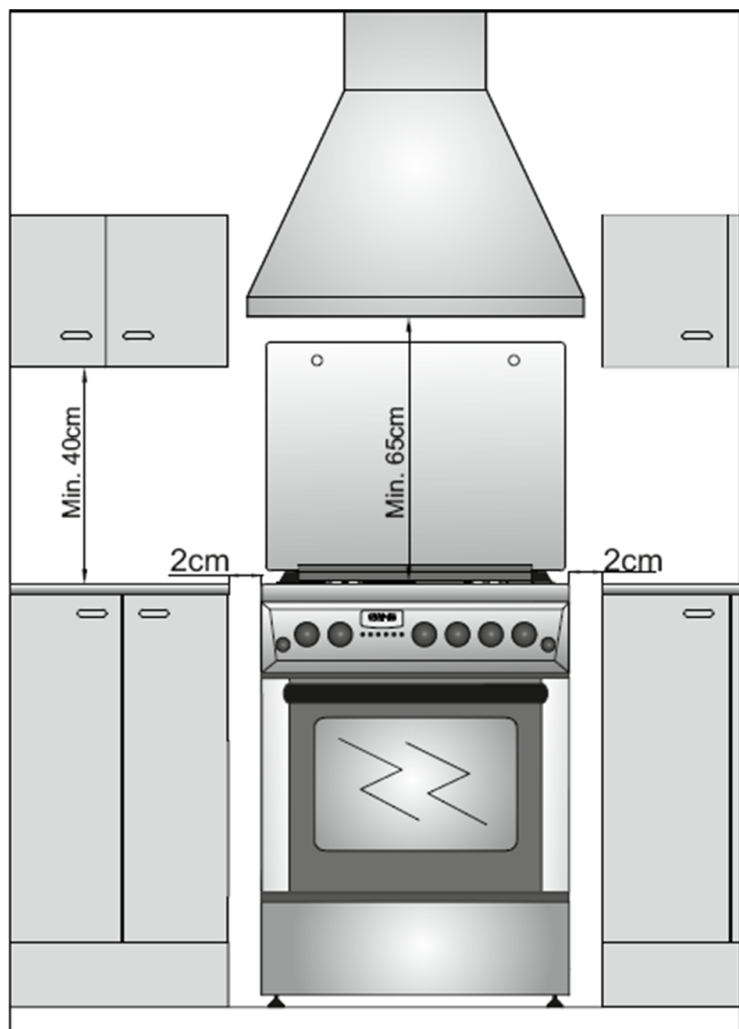







Чтобы предотвратить наклон и падение плиты, необходимо смонтировать крепежные средства. Посмотрите инструкции установки.





## ОПИСАНИЕ ПЛИТЫ И ПАНЕЛИ УПРАВЛЕНИЯ

Функциональные обозначения на плите:

	Выключено		Нижний нагревательный элемент
	Ручное использование		Верхний нагревательный элемент
	Подсветка духовки		Верхний + нижний нагревательный элемент
	Вертел (опция)		Гриль горелка/нагревательный элемент
	Таймер		Турбовентилятор
	Турбовентилятор или турбонагревательный элемент		Гриль и вертел

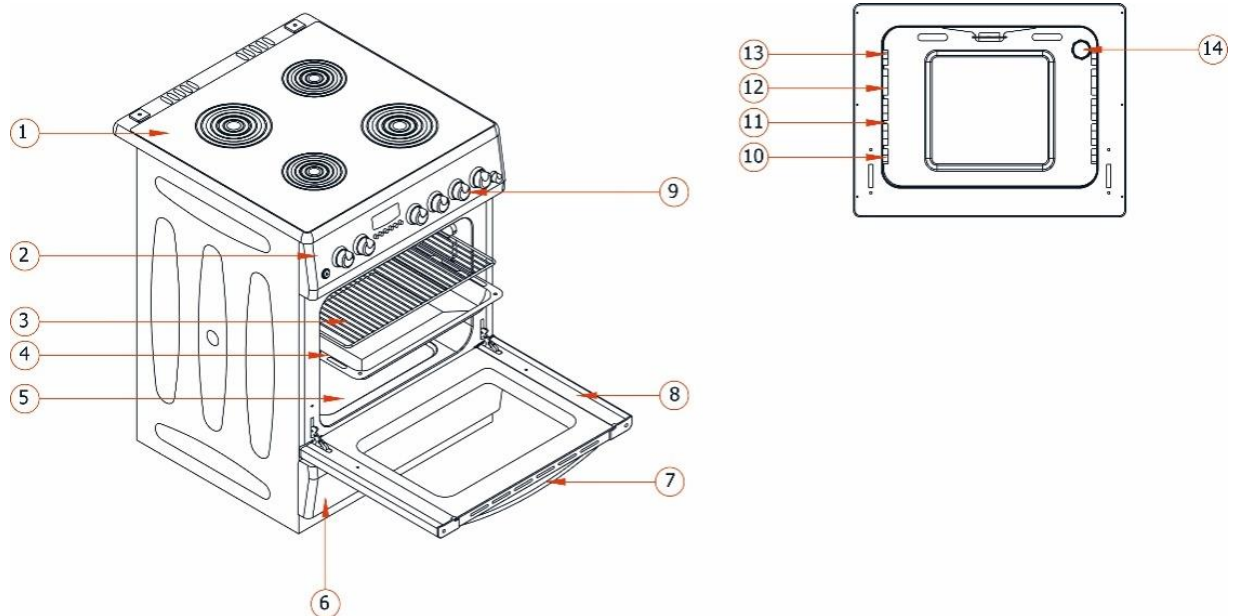

1 – Варочная поверхность	2 - Варочная панель	3 – Решетка для гриля
4 – Противень	5 - Поддон	6 – Ящик
7 – Ручка дверцы	8 – Дверца	9 – Ручки управления
10 / 11 / 12 / 13 – уровни установки противня	14 - Лампа	

## ЭКСПЛУАТАЦИЯ

**Перед началом использования плиты, пожалуйста, удалите все легковоспламеняющиеся ленты, пенополистирол или любые другие материалы, прикрепленные к плите. Также выньте руководство пользователя и другие легковоспламеняющиеся материалы из плиты.**

### ИСПОЛЬЗОВАНИЕ И ОПИСАНИЕ СТЕКЛОКЕРАМИЧЕСКОЙ ПОВЕРХНОСТИ

Для контроля кольца

1. Управление варочной панелью осуществляется с помощью ручек, расположенных на панели управления. Эти переключатели регулируют степень нагрева.
2. Для получения хорошего результата приготовления на варочной панели дно посуды должно быть максимально ровным и толстым.
3. Размеры дна посуды и зоны варки должны совпадать. По возможности, всегда накрывайте посуду крышкой. Старайтесь не включать конфорку без посуды на ней. Выключайте конфорки за 2-3 минуты до окончания времени приготовления, чтобы использовать остаточное тепло и экономить электроэнергию.
4. Для включения поверните ручку по часовой стрелке. Степень нагрева увеличивается пропорционально повороту.
5. В случае двузонной конфорки сначала включена первая зона; вторая зона подключается при дальнейшем поворачивании ручки по часовой стрелке. В положении «0» все кольца отключаются.



## ВАРОЧНАЯ ПОВЕРХНОСТЬ

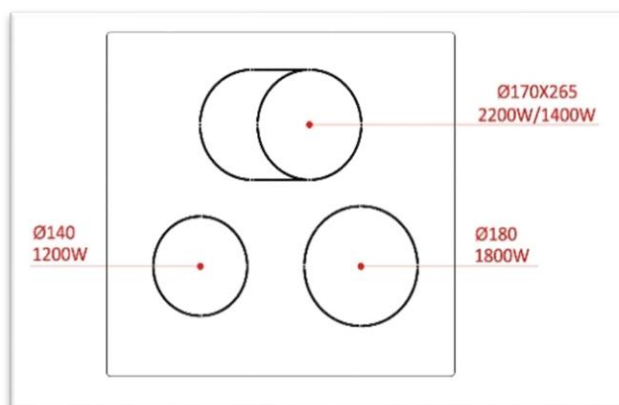
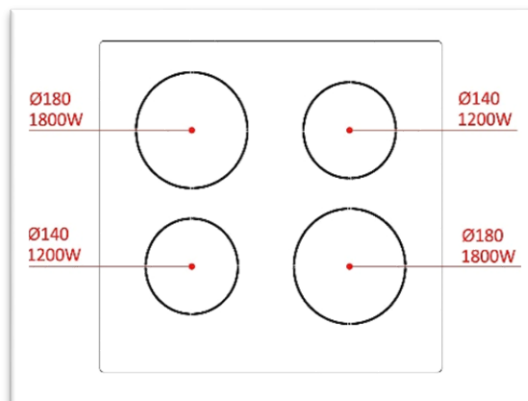
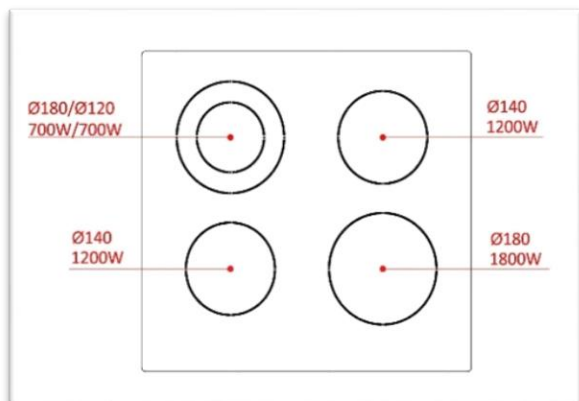

## ИСПОЛЬЗОВАНИЕ ЭЛЕКТРИЧЕСКОЙ ДУХОВКИ:

- 1 При первом включении духового шкафа может появиться специфический запах, исходящий от нагревательных элементов. В этом случае, для избавления от запаха нужно прогреть пустую духовку при температуре 250 °C в течение 45-60 минут.
- 2 Ручка управления духовки должна быть установлена на требуемый режим нагрева.
- 3 Ручка термостата должна быть установлена на желаемое значение температуры.
- 4 Ручка управления таймером должна быть установлена на желаемое значение времени. По окончании установленного времени будет слышен тональный сигнал, и нагрев духовки отключится. Переведите ручку управления таймером положение ручного управления в виде символа .
- 5 Во время приготовления пищи дверцу духовки не рекомендуется открывать. Так как циркуляция тепла может быть нарушена.
- 6 Перед началом приготовления рекомендуется предварительно прогреть духовку в течение 5-10 минут.



**Таблица времени приготовления различных блюд (ориентировочно):**

Блюдо	Температура (°C)	Положение противня (уровень)	Время приготовления (минуты)
Торт с кремом	150 - 170	2	30 - 35
Торт	200 - 220	2	35 - 45
Бисквит	160 - 170	3	20 - 25
Печенье	160 - 170	3	20 - 35
Кекс	160 - 180	2	25 - 35
Плетенное печенье	200 - 220	2	30 - 40
Тесто	180 - 220	2	35 - 45
Пирожки	160 - 180	2	20 - 30
Мясо ягненка	200 - 230	1	90 - 120
Говядина	200 - 230	1	90 - 120
Баранина	210 - 230	1	90 - 120
Курица (часть)	210 - 230	1	75 - 100
Рыба	190 - 210	2	40 - 50

**Примечание:** Результаты могут отличаться в зависимости от напряжения питания, качества и количества используемых продуктов и внешней температуры. Использование специальных форм для выпечки позволяет достичь лучшего результата.

## ВОЗМОЖНЫЕ НЕИСПРАВНОСТИ И ИХ УСТРАНЕНИЕ

Неисправность	Возможная причина	Устранение
Духовка не работает.	Неисправность предохранителя или автоматический предохранитель перегорел	Проверьте общий блок предохранителей и исправьте, заменив какие-либо прерыватели. Проверьте общий блок предохранителей, чтобы убедиться, что автоматический предохранитель или выключатель не сработали. Если проблема повторится, обратитесь в техническую службу, чтобы устранить причину перегорания предохранителя.
	Устройство отключено от электрической	Убедитесь, что устройство подключено
Свет в духовке не работает	Лампа духовки неисправна.	Поменяйте лампу.

	Нет никакого тока	Проверьте общий блок предохранителей и исправьте, заменив какие-либо прерыватели. Проверьте общий блок предохранителей, чтобы увидеть, не сработали ли автоматический предохранитель или прерыватели. Если проблема повторится, обратитесь в техническую службу, чтобы устранить причину перегорания предохранителя.
Духовка не нагревается	Температура печи и / или режим приготовления не были выбраны	Установите режим приготовления и температуру
	Нет никакого тока	Проверьте общий блок предохранителей и исправьте, заменив какие-либо прерыватели. Проверьте общий блок предохранителей, чтобы убедиться, что автоматический предохранитель или выключатель не сработали. Если проблема повторится, обратитесь в техническую службу, чтобы устранить причину перегорания

### Цифровой таймер / Индикатор (модели с цифровым таймером)

Неисправность	Возможная причина	Устранение
Индикатор времени мигает или показывает время	Было пропадание электропитания	Установите текущее время. Отключите программу приготовления и задайте ее заново.

#### Если проблема не решена:

- 1- Отключите плиту от электросети (выключите автоматический предохранитель)
- 2- Обратитесь к представителю производителя, его агенту по сервисному обслуживанию или к другим квалифицированным специалистам.

#### Важно!

Не пытайтесь самостоятельно ремонтировать плиту. Внутри плиты нет таких деталей, которые смог бы отремонтировать сам покупатель.

### ОБСЛУЖИВАНИЕ И ОЧИСТКА

1. Отсоедините шнур электропитания от розетки.
2. Во время работы духовки она очень сильно нагревается. Избегайте прикосновения к стенкам, нагревательным элементам, решеткам и т.д. до тех пор пока не остынут.
3. Никогда не чистите внутреннюю часть, панель, дверцу, противни и все другие части духовки с помощью жесткой щетки, чистящей губки или ножа. Не используйте абразивные, царапающие вещества и моющие средства.
4. После очистки внутренних частей духовки мыльной тряпкой, промойте ее и затем тщательно вытрите мягкой тряпкой.
5. Стекланные поверхности чистите с помощью специальных чистящих средств для стекла.
6. Не чистите духовку с помощью паровых очистителей.
7. Никогда не используйте летучие и легко воспламеняющиеся вещества, такие как кислота, растворитель, бензин, спирт для чистки духовки.

### Снятие дверцы духовки:



### Замена лампы духовки:

Дайте духовому шкафу и нагревательным элементам остыть. Отключите вашу печь от электропитания перед сменой внутренней лампы. Замените термостойкой лампой мощностью 15-25 Вт, 300 С°.

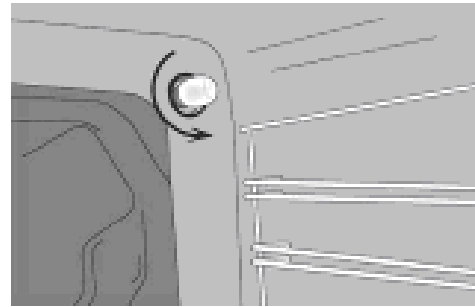
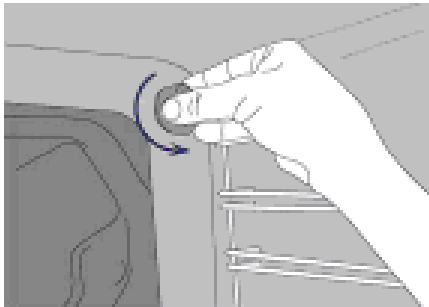

## ТЕХНИЧЕСКИЕ ХАРАКТЕРИСТИКИ

(\*) Некоторые параметры, приведенные в этой инструкции, являются приблизительными.

<b>Модель</b>	REE219	REE225
<b>Поверхность</b>	Электр. Керамич.	Электр. Керамич.
<b>Духовка</b>	Электр.	Электр.
<b>Объем духовки л</b>	52	52
<b>Температура духовки</b>	50-250 °С	50-250 °С
<b>Суммарная мощность тепловыделения (газ + электро) кВт</b>	8,95	8,95
<b>Мощность лампы</b>	15-25 Вт	15-25 Вт
<b>Напряжение питания</b>	220-240 В / 380-415 В 50 Гц	220-240 В / 380-415 В 50 Гц
<b>Ш х Г х В (см)</b>	50 х 60 х 85	50 х 60 х 85

Соответствует требованиям:

Технического регламента Таможенного союза ТР ТС 004/2011 “О безопасности низковольтного оборудования”

Технического регламента Таможенного союза ТР ТС 020/2011 “Электромагнитная совместимость технических средств”.

Технического регламента Таможенного союза ТР ЕАЭС 037/2016 “Об ограничении применения опасных веществ в изделиях электротехники и радиоэлектроники”.

Наименование устройства

Модель

Серийный номер

Дата продажи

Фирма-продавец

Адрес фирмы-продавца

Телефон фирмы-продавца

С условиями гарантийного обслуживания ознакомлен и согласен.  
Подтверждаю получение исправного изделия. Претензий к  
внешнему виду не имею.

Печать

Подпись покупателя

## Отрывной талон 1

Модель

Серийный номер

Дата продажи

Продавец:

Информация о покупателе:

## Отрывной талон 2

Модель

Серийный номер

Дата продажи

Продавец:

Информация о покупателе:

## Отрывной талон 3

Модель

Серийный номер

Дата продажи

Продавец:

Информация о покупателе:

## ГАРАНТИЙНЫЕ ОБЯЗАТЕЛЬСТВА

Уважаемый покупатель!

При оформлении покупки требуйте проверки комплектности, внешнего вида и основных режимов работы изделия, правильность и полноту заполнения настоящего гарантийного талона. Компания HYUNDAI выражает Вам признательность на Ваш выбор. При возникновении каких-либо проблем при эксплуатации изделия обращайтесь в ближайшие авторизованные сервисные центра (АСЦ). Адреса и телефоны Вы можете узнать: в магазине, у наших дилеров, на сайте компании. Только эти сервисные центры имеют право и соответствующую квалификацию обслуживать технику HYUNDAI. Убедительно просим Вас во избежание недоразумений внимательно изучить инструкцию по эксплуатации и проверить правильность заполнения гарантийного талона. Гарантийные обязательства обретают силу при возможности однозначного определения гарантийности изделия, для чего необходимо: наличие правильно и четко указанных в гарантийном талоне модели, серийного номера, даты выпуска, гарантийного срока, а также совпадение серийного номера и модели на изделии с указанными в гарантийном талоне.

Запрещается вносить какие-либо изменения в идентификационные данные в гарантийном талоне и на изделии, а также стирать их или переписывать.

Данным гарантийным талоном компания HYUNDAI подтверждает принятие на себя обязательств по удовлетворению требований потребителей, установленных действующим законодательством о защите прав потребителей, в случае обнаружения недостатков изделия. Однако компания HYUNDAI оставляет за собой право отказать в гарантийном сервисном обслуживании изделия в случае несоблюдения изложенных ниже условий. Все условия гарантийных обязательств действуют в рамках законодательства о защите прав потребителей и регулируются законодательством страны, на территории которой они предоставлены.

- 1 – Срок гарантии составляет 24 месяца с даты продажи, указанной в гарантийном талоне.
- 2 – Гарантия включает в себя бесплатную диагностику, ремонт или замену неисправного устройства.
- 3 – Гарантия действует при условии использования прибора в строгом соответствии с инструкцией по эксплуатации.
- 4 – Гарантия не включает в себя установку, чистку, техническое обслуживание изделия, порядок которых изложен в инструкции по эксплуатации.
- 5 – Случаи, на которые гарантия не распространяется:
  - механические, тепловые и иные повреждения
  - несоблюдение условий транспортировки и эксплуатации
  - стихийные бедствия и иные причины, находящиеся вне контроля продавца и/или изготовителя
  - попадание внутрь прибора жидкости и/или иных посторонних предметов
  - ремонт, произведённый неуполномоченными лицами или организациями

Гарантийный талон действует только при наличии печати продающей организации.

Все поля гарантийного талона обязательны для заполнения.

Отрывной талон 3	Отрывной талон 2	Отрывной талон 1
<i>Дата поступления</i>	<i>Дата поступления</i>	<i>Дата поступления</i>
<i>Дата выполнения</i>	<i>Дата выполнения</i>	<i>Дата выполнения</i>
<i>Характер ремонта</i>	<i>Характер ремонта</i>	<i>Характер ремонта</i>
Сервисный центр:	Сервисный центр:	Сервисный центр:
<i>Прибор принял, претензий не имею</i>	<i>Прибор принял, претензий не имею</i>	<i>Прибор принял, претензий не имею</i>
Подпись	Подпись	Подпись



# HYUNDAI

**Изготовитель**

Kent Dayanikli Tuketim Mallari San.Tic.Ltd.Sti.

Сделано в Турции

**Импортер и организация, уполномоченная на принятие претензий от потребителей:**

ООО «Мерлион», 143401, Московская область, город Красногорск, бульвар Строителей, дом 4, корпус 1.

В целях постоянного улучшения качества и совершенствования товара, производитель имеет право вносить изменения в конструкцию изделия, не ухудшающих эксплуатационные характеристики, без предварительного уведомления.

Дата изготовления указана на этикетке и упаковке.

Для получения более подробной информации об устройстве посетите сайт:

[www.hyundai-electronics.com.ru](http://www.hyundai-electronics.com.ru)

По лицензии Hyundai Corporation Holdings, Корея

Единый контактный центр: 8-800-302-0394

Адреса сервисных центров указаны на сайте

<https://hyundai-electronics.com.ru/support/service/>

