

**Варочная
Поверхность**
Руководство
пользователя

HIC 64503 T

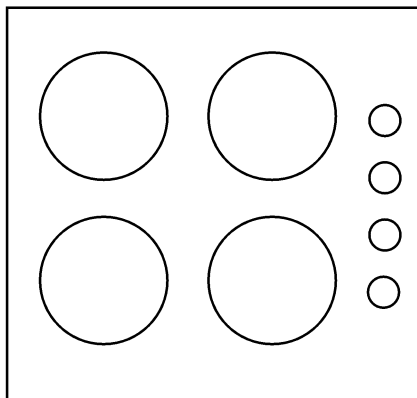

Перед началом эксплуатации прочитайте это руководство пользователя!

Уважаемый покупатель!

Спасибо за то, что отдали предпочтение продукции компании «Веко». Надеемся, что это высококачественное изделие, изготовленное с применением самых современных технологий, будет демонстрировать наилучшие результаты эксплуатации. Для этого перед началом эксплуатации внимательно прочитайте это руководство и всю сопутствующую документацию и используйте его в дальнейшем в качестве справочника. Если вы передаете изделие новому владельцу, передайте ему и руководство пользователя. Придерживайтесь всех предупреждений и информации, содержащихся в руководстве.

Помните, что данное руководство пользователя также может быть применимо к некоторым другим моделям. Различия между моделями будут указаны в руководстве.

Пояснения к символам

В данном руководстве пользователя используются следующие символы:

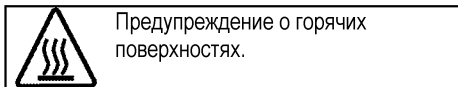
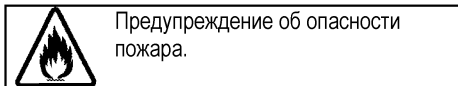
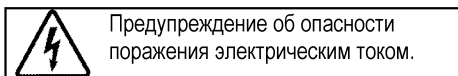
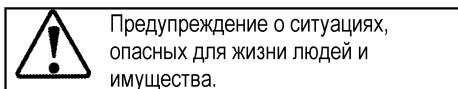
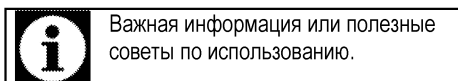

This product was manufactured using the latest technology in environmentally friendly conditions.

<u>1</u>	<u>Важные инструкции и предупреждения по технике безопасности и охране окружающей среды</u>	<u>4</u>
	Общие правила техники безопасности	4
	Электробезопасность	4
	Безопасность изделия	5
	Использование по назначению	7
	Безопасность детей	7
	Утилизация старого изделия	8
	Утилизация упаковочных материалов	8
	Для будущей транспортировки	8
<u>2</u>	<u>Общие сведения</u>	<u>9</u>
	Обзор	9
	Технические характеристики	9
<u>3</u>	<u>Установка</u>	<u>10</u>
	До начала установки	10
	Установка и подключение	11
<u>4</u>	<u>Подготовка к эксплуатации</u>	<u>13</u>
	Рекомендации по экономии электроэнергии	13
	Подготовка к эксплуатации	13
	Очистка прибора перед началом эксплуатации	13
	Первоначальный прогрев	13
<u>5</u>	<u>Правила эксплуатации варочной панели</u>	<u>14</u>
	Общие сведения о приготовлении пищи	14
	Эксплуатация варочных панелей	15
	Панель управления	15
<u>6</u>	<u>Уход и техническое обслуживание</u>	<u>23</u>
	Общие сведения	23
	Чистка варочной панели	23
<u>7</u>	<u>Поиск и устранение неисправностей</u>	<u>24</u>

1 Важные инструкции и предупреждения по технике безопасности и охране окружающей среды

В данном разделе содержатся инструкции по технике безопасности, которые помогут вам избежать травм и повреждений. При несоблюдении этих правил все гарантийные обязательства аннулируются.

Общие правила техники безопасности

- Это изделие может эксплуатироваться детьми старше 8 лет и людьми с ограниченными физическими, сенсорными или умственными способностями, а также лицами, не имеющими достаточного опыта и знаний, только в том случае, если они находятся под наблюдением лиц, ответственных за их безопасность, или проинструктированы на предмет безопасного использования изделия и осознают связанные с этим риски.

Следите за тем, чтобы дети не играли с устройством. Дети могут чистить и обслуживать устройство только под наблюдением.

- Работы по установке и ремонту должны выполняться

только представителями авторизованной сервисной службы. Производитель не несет ответственности за повреждения в результате выполнения работ лицами, не имеющими соответствующей квалификации. Это также может привести к аннулированию гарантии.

Перед установкой внимательно прочтите инструкции.

- Не пользуйтесь неисправным изделием, а также при наличии на нем заметных повреждений.
- Проверяйте, чтобы после каждого использования переключатели функций изделия были выключены.

Электробезопасность

- В случае неисправности следует прекратить эксплуатацию изделия, пока оно не будет отремонтировано в авторизованном сервисном центре. Существует риск поражения электрическим током!
- Изделие можно подключать только к заземленной розетке/линии, напряжение и уровень защиты которой

соответствуют параметрам, указанным в разделе «Технические характеристики».

Установку заземления должен выполнять квалифицированный специалист (при использовании прибора с трансформатором или без него). Наша компания не несет ответственности за какие-либо проблемы, возникшие вследствие использования изделия без заземления, выполненного в соответствии с местными нормами и правилами.

- Никогда не лейте воду на изделие во время мытья! Существует риск поражения электрическим током!
- Прежде чем приступить к установке, техническому обслуживанию, чистке и ремонту, изделие необходимо отключить от электросети.
- Во избежание несчастных случаев при повреждении кабеля питания его замену должен выполнять производитель, его специалист по сервису или лицо, имеющее аналогичную квалификацию.
- Электроприбор следует устанавливать таким образом, чтобы его можно было

полностью отсоединить от сети электропитания. Отсоединение должно осуществляться с помощью штепсельной вилки или выключателя, встроенного в фиксированную сеть электропитания, в соответствии со строительными нормативами и правилами.

- Все работы с электрическим оборудованием и системами должны выполняться только квалифицированными специалистами, допущенными к выполнению таких работ.
- В случае какого-либо повреждения выключите прибор и отсоедините его от электросети. Для этого выключите общий предохранитель в доме.
- Проверьте, соответствуют ли изделию номинальные характеристики предохранителя.

Безопасность изделия

- Данное изделие и его внешние части нагреваются в процессе использования. Будьте осторожны, не касайтесь нагревательных элементов. Детей младше 8 лет следует допускать к духовому шкафу

только под постоянным присмотром взрослых.

- Не пользуйтесь прибором, находясь под воздействием алкоголя или лекарственных препаратов, снижающих скорость реакции или нарушающих координацию движений.
- Будьте осторожны при использовании спиртных напитков в приготавливаемых блюдах. При высокой температуре спирт испаряется и при соприкосновении с горячими поверхностями может загореться и вызвать пожар.
- Не располагайте рядом с прибором легковоспламеняющиеся материалы, так как во время работы его боковые поверхности могут сильно нагреваться.
- Следите за тем, чтобы вентиляционные отверстия были полностью открыты.
- Не используйте для чистки устройства пароочистители, поскольку это может привести к поражению электрическим током.
- При приготовлении пищи с жиром или маслом не оставляйте варочную панель

без присмотра, поскольку это может привести к возгоранию. Категорически ЗАПРЕЩАЕТСЯ гасить такое пламя водой; следует выключить устройство и накрыть огонь, например, крышкой или противопожарным покрытием.

- Опасность пожара: не храните предметы на конфорках.
- Если поверхность треснула, выключите устройство во избежание поражения электрическим током.
- Конструкция данного устройства не предусматривает управление им с помощью внешнего таймера или отдельной системы дистанционного управления.
- Следите за тем, чтобы дно посуды и поверхность конфорки были сухими, так как посуда может подпрыгивать под давлением пара, который образуется при нагревании влажных поверхностей.
- Используйте только защитные ограждения для плиты, разработанные производителем вашего кухонного оборудования или указанные производителем в руководстве пользователя вашего оборудования как

подходящие для него, либо же защитные ограждения, встроенные в ваше кухонное оборудование производителем. Использование несоответствующих защитных ограждений может привести к несчастному случаю.

Для обеспечения пожарной безопасности изделия соблюдайте нижеуказанные правила.

- Убедитесь, что вилка плотно вставлена в розетку и не искрит.
- Запрещается использовать поврежденный либо обрезанный кабель, а также удлинитель; можно пользоваться только оригинальным кабелем.
- Убедитесь, что в розетке, к которой подключается изделие, отсутствуют жидкость или влага.

Использование по назначению

- Данное изделие предназначено исключительно для бытового использования. Запрещается использовать прибор в коммерческих целях.
- Данное изделие предназначено исключительно для приготовления пищи. Его запрещено использовать для

других целей, например, для обогрева помещения."

- Производитель не несет ответственности за повреждения в результате использования изделия не по назначению или неправильного обращения с ним.

Безопасность детей

- Доступные части прибора могут сильно нагреваться при использовании. Не допускайте к ним детей.
- Упаковочные материалы опасны для детей. Храните упаковочные материалы в недоступном для детей месте. Утилизируйте все упаковочные материалы в соответствии с нормами по охране окружающей среды.
- Электрическое оборудование представляет опасность для детей. Во время работы духового шкафа не допускайте к нему детей, а также не разрешайте им играть с ним.
- Не размещайте над прибором предметы, которые дети могут попытаться достать.

Утилизация старого изделия

Соответствие Директиве ЕС об утилизации электрического и электронного оборудования (WEEE) и утилизация вышедшего из употребления оборудования:



Данное изделие соответствует Директиве ЕС об утилизации электрического и электронного оборудования (2012/19/EU). Данное изделие имеет маркировку, указывающую на утилизацию его как электрического и электронного оборудования (WEEE).

Это изделие произведено из высококачественных деталей и материалов, которые подлежат повторному использованию и переработке. Поэтому не выбрасывайте изделие с обычными бытовыми отходами после завершения его эксплуатации. Его следует сдать в соответствующий центр по утилизации электрического и электронного оборудования. О местонахождении таких центров вы можете узнать в местных органах власти.

Соответствие Директиве ЕС об ограничении содержания вредных веществ (RoHS):

Приобретенное вами изделие соответствует Директиве ЕС о правилах ограничения

содержания вредных веществ (2011/65/EU). Оно не содержит вредных и запрещенных материалов, указанных в Директиве.

Утилизация упаковочных материалов

- Упаковочные материалы опасны для детей. Храните упаковочные материалы в безопасном и недоступном для детей месте. Упаковочные материалы изделия изготовлены из материалов, подлежащих вторичной переработке. Утилизируйте их соответствующим образом и сортируйте согласно инструкций по обращению с отходами, подлежащими вторичной переработке. Не утилизируйте их вместе с обычными бытовыми отходами.

Для будущей транспортировки

- Сохраните оригинальную упаковочную коробку и перевозите прибор в ней. Следуйте указаниям, нанесенным на упаковке. Если оригинальная упаковочная коробка не сохранилась, заверните изделие в пузырчатую упаковку или поместите в плотный картон. Надежно заклейте клейкой лентой.



Осмотрите прибор снаружи на предмет возможных повреждений при транспортировке.

2 Общие сведения

Обзор

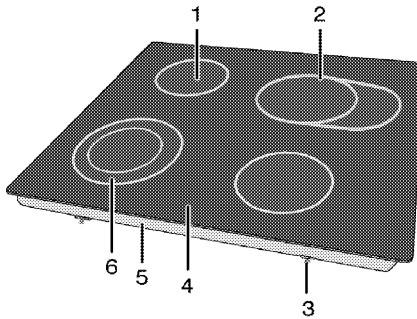

- | | | | |
|---|----------------------------|---|--------------------------------|
| 1 | Одноконтурная зона нагрева | 4 | Стеклокерамическая поверхность |
| 2 | Расширенная зона нагрева | 5 | Основная крышка |
| 3 | Монтажный зажим | 6 | Двухконтурная зона нагрева |

Технические характеристики

Напряжение/частота	220-240 В ~ 50 Гц
Общая потребляемая мощность	6900 Вт
Предохранитель	мин. 25 А
Тип кабеля/сечение	H05RR-F 3 x 2,5 мм ²
Длина кабеля	макс. 2 м
Габариты (высота / ширина / глубина)	55 мм/580 мм/510 мм
Установочные размеры (ширина/глубина)	560 мм/490 мм
Конфорки	
Задняя левая	Одноконтурная зона нагрева
Размеры	140 мм
Мощность	1200 Вт
Передняя левая	Двухконтурная зона нагрева
Размеры	120/210 мм
Мощность	750/2200 Вт
Передняя правая	Одноконтурная зона нагрева
Размеры	160 мм
Мощность	1500 Вт
Задняя правая	Расширенная зона нагрева
Размеры	140/250 мм
Мощность	1100/2000 Вт
Класс защиты - I	
Степень защиты IP 44	



При усовершенствовании качества продукции технические характеристики могут быть изменены без предварительного уведомления.



Иллюстрации в данном руководстве являются схематичными и могут несколько отличаться от конкретного изделия.



Значения, указанные на этикетках изделия или в сопроводительной документации, получены в лабораторных условиях согласно соответствующим стандартам. Эти данные могут быть иными в зависимости от условий эксплуатации изделия.

3 Установка

Прибор должен устанавливаться квалифицированным специалистом в соответствии с действующими нормами и правилами. В противном случае гарантия аннулируется. Производитель не несет ответственности за повреждения в результате выполнения работ лицами, не имеющими соответствующей квалификации. Это может привести к аннулированию гарантии.



Подготовка места установки, электрического оборудования обеспечивается покупателем.



ОПАСНО:
Бытовой прибор следует устанавливать в соответствии со всеми местными нормами по подключению газового и/или электрического оборудования.



ОПАСНО:
Прежде чем приступить к установке, визуально проверьте отсутствие внешних дефектов духового шкафа. При наличии дефектов не устанавливайте его. Поврежденные электроприборы представляют собой угрозу вашей безопасности.

До начала установки

Варочная панель предназначена для установки в стандартную столешницу фабричного изготовления. Между бытовой техникой, стенами кухни и мебелью следует оставить определенное безопасное расстояние. См. рисунок (размеры приведены в миллиметрах).

- Плита может также стоять отдельно. Обеспечьте свободное расстояние не менее 750 мм от поверхности плиты до поверхностей над ней.
- В случае установки надплитного воздухоочистителя соблюдайте инструкции его производителя в отношении высоты монтажа устройства (мин. 650 мм).
- Снимите все упаковочные материалы и фиксаторы для транспортировки.
- Используемые поверхности, синтетические покрытия и клеи должны быть термостойкими (не менее 100 °С).
- Столешница должна быть выровнена по уровню и закреплена.
- Сделайте вырез в столешнице в соответствии с установочными размерами варочной панели.

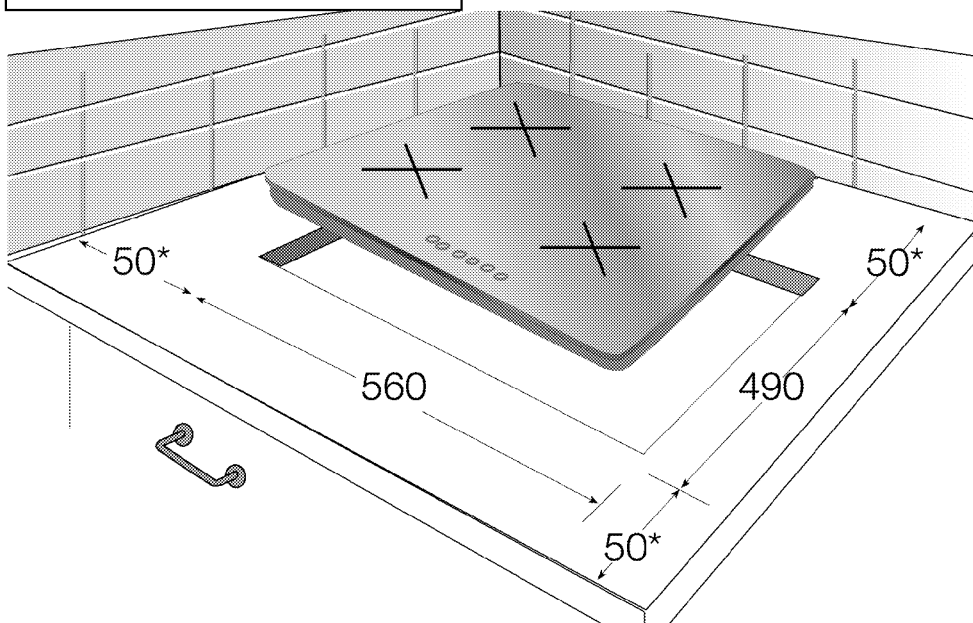

* МИН.

Установка и подключение

- Прибор следует устанавливать и подключать в соответствии с действующими нормами и правилами.



Не устанавливайте варочную панель в местах с острыми краями или углами. Стеклокерамическая поверхность может разбиться!

Подключение к электросети

Подключайте прибор к розетке или линии с заземлением, защищенную предохранителем, мощность которого соответствуют данным, приведенным в таблице "Технические характеристики". Установка заземление должен выполнять квалифицированный специалист (при использовании прибора с трансформатором или без него). Наша компания не несет ответственности за ущерб, понесенный вследствие использования прибора без заземления, выполненного в соответствии с местными нормами и правилами.



ОПАСНО:

Подключение прибора к электросети должен выполнять квалифицированный специалист, имеющий право на выполнение таких работ. Гарантийный период начинается только после правильной установки. Производитель не несет ответственности за повреждения в результате выполнения работ лицами, не имеющими соответствующей квалификации.



ОПАСНО:

Шнур питания не должен быть сдавлен, изогнут или зажат, а также не должен соприкасаться с нагревающимися компонентами изделия.

Замену поврежденного шнура питания должен выполнять квалифицированный электрик. В противном случае это может привести к поражению электрическим током, короткому замыканию или возгоранию!

- Подключение должно выполняться в соответствии с национальными нормами.
- Параметры электрической сети должны соответствовать данным, указанным на паспортной табличке прибора. Паспортная табличка находится на задней стороне корпуса прибора.

- Шнур питания прибора должен соответствовать параметрам, указанным в таблице "Технические характеристики".



ОПАСНО:

Перед выполнением каких-либо электромонтажных работ отключите прибор от электрической сети. Существует риск поражения электрическим током!

Подключение кабеля питания

1. Если нет возможности установить автоматический выключатель на все контакты, то в соответствии с директивами МЭК следует использовать для подключения размыкатели с контактным зазором не менее 3 мм (плавкие предохранители, защитные сетевые выключатели, замыкатели). Место подключения должно находиться рядом с прибором, но не над плитой. Несоблюдение этих указаний может вызвать проблемы в процессе эксплуатации, а также привести к аннулированию гарантии на прибор.

В качестве дополнительной меры безопасности рекомендуется использовать устройство защитного отключения.

Подключение кабелем, прилагаемым к прибору

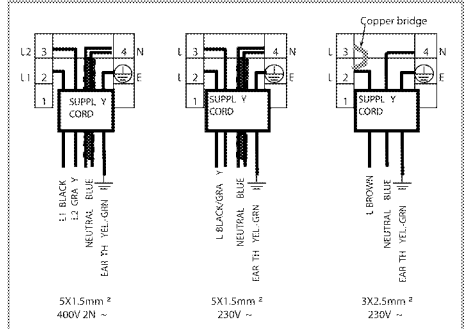

2. **Инструкция по подключению к однофазной электрической сети**

- коричневый/черный провод = L (фаза)
- синий/серый провод = N (нейтраль)
- желто-зеленый провод = (E)  (земля)

Инструкция по монтажу

1. При установке варочной панели закрепите уплотнительную прокладку, которая входит в комплект, по периметру нижней части корпуса, как показано на рисунке.

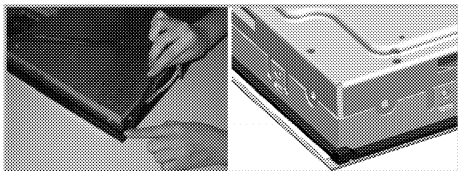

2. Положите варочную панель на столешницу и выровняйте ее.
3. Закрепите варочную панель монтажными зажимами, вставив их в отверстия с нижней стороны корпуса.

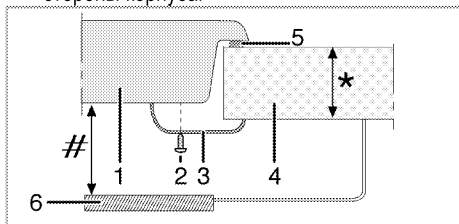

- * мин. 20 мм - макс. 40 мм
- # мин. 50 мм
- 1 Варочная панель
- 2 Винт
- 3 Монтажный зажим
- 4 Столешница
- 5 Уплотнительная прокладка
- 6 Разделительная панель

Вид сзади (отверстия для подсоединения)

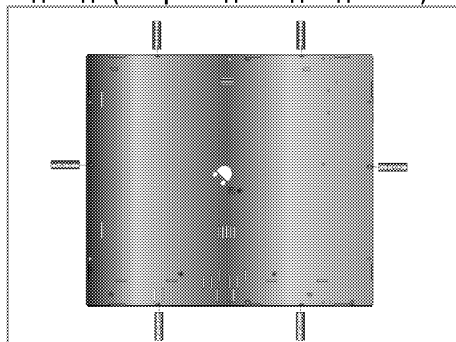

i Не рекомендуется использовать для присоединения другие отверстия, так при этом можно повредить газовую и электрическую системы.

Окончательная проверка

1. Включите вилку шнура питания в розетку и включите предохранитель изделия.
2. Проверьте, произошло ли включение.

4 Подготовка к эксплуатации

Рекомендации по экономии электроэнергии

Эти рекомендации помогут вам использовать изделие экологически чистым способом и экономить электроэнергию.

- Размораживайте замороженные продукты перед приготовлением.
- Готовьте пищу в закрытой посуде. При приготовлении в открытой посуде энергопотребление может возрасти в 4 раза.
- Выбирайте конфорку соответственно размеру дна посуды. Обязательно выбирайте посуду соответственно объему приготовляемого блюда. Чем больше объем посуды, тем выше энергопотребление.
- Для приготовления пищи на электрических конфорках используйте посуду только с плоским дном.
Посуда с толстым дном лучше проводит тепло, что позволяет на треть сократить потребление энергии.
- Размер посуды должен соответствовать размеру зон нагрева. Не следует использовать посуду с дном меньшего диаметра, чем диаметр конфорки.
- Следите за тем, чтобы зоны нагрева и дно посуды были чистыми. Загрязнения

ухудшают теплопередачу между зоной нагрева и дном посуды.

- Если блюдо готовится долго, выключайте зону нагрева за 5-10 минут до окончания приготовления. Использование остаточного тепла позволяет сэкономить до 20% электроэнергии.

Подготовка к эксплуатации

Очистка прибора перед началом эксплуатации



Некоторые моющие средства и чистящие материалы могут повредить поверхность. Не используйте для чистки агрессивные моющие средства, чистящие порошки/кремы, а также острые предметы.

1. Снимите все упаковочные материалы.
2. Протрите поверхность прибора влажной тканью или губкой и вытрите насухо.

Первоначальный прогрев



При первом включении в течение нескольких часов возможно выделение дыма и запаха. Это вполне нормально. Убедитесь, что кухня хорошо проветривается, чтобы удалить дым и запах. Не вдыхайте выделяющиеся дым и запахи.

5 Правила эксплуатации варочной панели

Общие сведения о приготовлении пищи



Не заполняйте кастрюлю растительным маслом более чем на одну треть. При нагревании масла не оставляйте варочную панель без присмотра. Остерегайтесь возгорания раскаленных масел. **Не тушите огонь водой!** При возгорании масла накройте посуду одеялом или влажной тканью. По возможности выключите варочную панель и позвоните в пожарную службу.

- Перед жареньем продукты нужно обязательно обсушивать. Опускайте продукты в горячий жир с осторожностью. Замороженные продукты перед жареньем следует полностью разморозить.
- Посуду, в которой разогревается жир, накрывать нельзя.
- Посуду следует ставить на плиту таким образом, чтобы ручки не нагревались над горячей поверхностью плиты. Не ставьте на плиту неустойчивую посуду, которая легко опрокидывается.
- Не ставьте на включенные конфорки пустую посуду – это может привести к ее повреждению.
- Не оставляйте включенными конфорки, на которых нет посуды – это может привести к повреждению плиты. Обязательно выключайте конфорки после окончания приготовления пищи.
- Не ставьте на плиту пластмассовую или алюминиевую посуду, так как на горячей поверхности они могут расплавиться. Расплавленные материалы следует сразу же счищать с поверхности. Такую посуду также не следует использовать для хранения пищевых продуктов.
- Можно использовать только посуду с плоским дном.
- Размер посуды должен соответствовать количеству продуктов. Тогда продукты не будут выплескиваться из посуды, и не придется лишний раз мыть плиту. Не кладите на конфорки крышки кастрюль.

Размещайте посуду по центру конфорки. Если нужно переместить посуду на другую конфорку, поднимите ее и переставьте. Ни в коем случае не передвигайте посуду по поверхности плиты.

Советы по использованию стеклокерамических варочных панелей

- Стеклокерамическая поверхность устойчива к нагреву и большим перепадам температуры.
- Не кладите на стеклокерамическую поверхность продукты и другие предметы и не используйте ее в качестве разделочной доски.
- Используйте посуду только с гладким дном. Посуда с острыми краями может поцарапать поверхность.
- Не используйте алюминиевую посуду, так как алюминий может повредить стеклокерамическую поверхность.

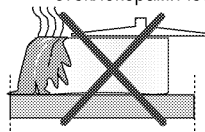

Выплеснувшиеся продукты могут повредить стеклокерамическую поверхность, и тем самым вызвать пожар.

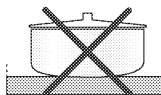

Не используйте посуду с вогнутым или выпуклым дном.

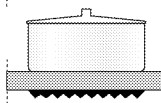

Используйте посуду только с плоским дном. Такая посуда нагревается быстро и равномерно.

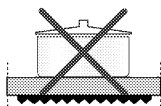

Если диаметр посуды слишком мал, энергия будет расходоваться впустую.

Эксплуатация варочных панелей

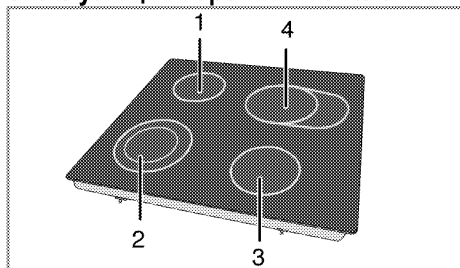

- 1 Одноконтурная зона нагрева 14-16 см
- 2 Двухконтурная зона нагрева 12-14/21-23 см
- 3 Одноконтурная зона нагрева 16-18 см
- 4 Расширенная зона нагрева 14-16/25-27 см список рекомендованных диаметров посуды для использования на соответствующих конфорках.



ОПАСНО:

Следите за тем, чтобы на варочную панель ничего не упало. Даже небольшие предметы (например, солонка) могут повредить варочную панель.

Не пользуйтесь варочной панелью, если на ней есть трещины. В трещины может попасть вода и вызвать короткое замыкание.

При обнаружении на поверхности каких-либо повреждений (например, трещин) немедленно выключите электроприбор во избежание поражения электрическим током.



Конфорки стеклокерамической панели после включения быстро нагреваются и ярко светятся. Не смотрите на яркий свет.

Панель управления

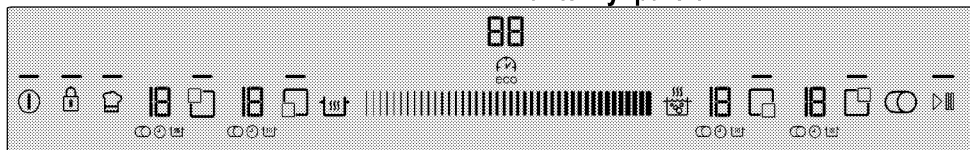

Технические характеристики



Диапазон регулирования (температура и время)

- Сигнальный индикатор включения кнопки
- Выключатель
- Выключатель блокировки кнопок
- Кнопка выбора многоконтурной конфорки
- Кнопка включения/выключения таймера
- Кнопка Быстрый нагрев/ускоренного нагрева
- Кнопка подогрева
- Кнопка останова
- Кнопка "Память"
- Кнопка выбора ближней левой конфорки
- Кнопка выбора дальней левой конфорки
- Кнопка выбора дальней правой конфорки
- Кнопка выбора ближней правой конфорки



Все иллюстрации и цифровые данные приведены только для наглядности.

Внешний вид конкретной модели варочной панели и ее функции могут отличаться от описанных.

Цифровой индикатор конфорки

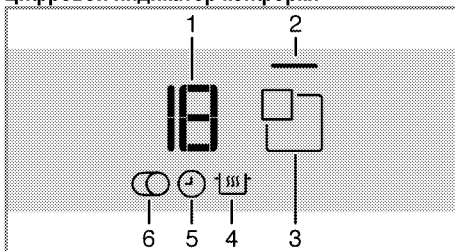

- 1 Индикатор температуры (диапазон регулирования температуры от 0 до 19)
 - 2 Световой индикатор конфорки
 - 3 Кнопка выбора конфорки
 - 4 Символ функции подогрева (*)
 - 5 Символ таймера
 - 6 Символ многоконтурной конфорки (*)
- * В зависимости от модели.

i Управление этим прибором осуществляется с помощью сенсорной панели. Каждая выполняемая операция, выполняемая на сенсорной панели управления, подтверждается звуковым сигналом.

i Следите за тем, чтобы панель управления всегда была чистой и сухой, так как влага и грязь могут нарушить ее работу.

Включение варочной панели

1. Коснитесь кнопки "ⓘ" на панели управления.

При этом включится индикатор кнопки "ⓘ". Это означает, что варочная панель готова к работе,

i Если в течение 20 секунд никакие действия не выполняются, варочная панель автоматически перейдет в режим ожидания.

i Если нажимать какую-либо кнопку (кнопку "🔒") в течение продолжительного времени, панель автоматически выключится по соображениям безопасности.

Выключение варочной панели

1. Коснитесь кнопки "ⓘ" на панели управления. Варочная панель выключится и перейдет в режим ожидания.

i После выключения варочной панели на цифровом индикаторе конфорки появится символ "H" или "h", а затем – символ "-". Это означает, что конфорка еще не остыла. Не прикасайтесь к конфоркам.

Индикатор остаточного тепла

Символы "H" и "-", которые последовательно появляются на цифровом индикаторе конфорки, означают, что конфорка еще горячая, и ее можно использовать для подогрева небольшого количества продуктов. Эти символы вскоре сменяются символами "h" и "-", что означает, что конфорка уже немного остыла.

i При выключении электропитания индикатор остаточного тепла, который служит предупреждением о высокой температуре конфорок, погаснет. После восстановления электроснабжения после перерыва на цифровых индикаторах конфорок, которые на момент отключения еще не остыли, появятся символы "-". При включении конфорки этот символ исчезнет

Включение конфорок

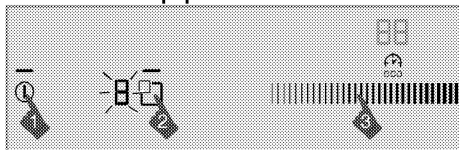

1. Включите варочную панель, коснувшись кнопки "ⓘ".
2. Включите нужную конфорку, коснувшись соответствующей кнопки выбора.

На цифровом индикаторе конфорки появится цифра "0" и включится соответствующий ей световой индикатор.

i Если в течение 20 секунд никакие действия не выполняются, варочная панель автоматически перейдет в режим ожидания.

Регулирование температуры

Чтобы установить нужный уровень температуры в диапазоне от "0" до "19", коснитесь зоны регулирования или проведете по ней пальцем.

Выключение конфорок

Есть три способа выключения конфорок.

1. **Снижение уровня температуры до "0"**
При снижении уровня температуры до "0" конфорка выключается.
2. **Выключение конфорки по таймеру**
По истечении заданного времени таймер выключит соответствующую конфорку. На всех индикаторах появятся цифры "0" или "00", а символ "ⓘ" на цифровом индикаторе варочной панели исчезнет. По истечении заданного времени прозвучит звуковой сигнал. Этот звуковой сигнал можно отключить, прикоснувшись к любой из кнопок на сенсорной панели управления.
3. **Прикосновение к символу соответствующей конфорки в течение 3 секунд**

Коснитесь символа конфорки, которую нужно выключить, и не отпускайте примерно 3 секунды.

Функция повышенной мощности (ускоренного разогрева)

Для быстрого нагрева можно использовать функцию ускоренного разогрева. Однако не рекомендуется использовать эту функцию для приготовления в течение продолжительного времени. Функция ускоренного разогрева может быть доступна не на всех конфорках.

Прямой выбор ускоренного разогрева:

1. Включите варочную панель, коснувшись кнопки "I".
2. Выберите нужную конфорку, коснувшись соответствующей кнопки выбора.
3. Коснитесь кнопки "55".

Выбранная конфорка начнет работать на максимальной мощности. При этом три световых индикатора рядом с цифровым индикатором соответствующей конфорки будут мигать. По завершении времени ускоренного разогрева конфорка выключится.

Выбор ускоренного разогрева при включенной конфорке:

1. Прикоснитесь к "55" после того, как конфорка поработает не менее 20 секунд на определенном уровне.

 Конфорка завершит работу в течение не менее 20 секунд на выбранном уровне.

2. Выбранная конфорка начнет работать на максимальной мощности. При этом три световых индикатора рядом с цифровым индикатором соответствующей конфорки будут мигать. По окончании периода ускоренного нагрева конфорка переключится на заданный уровень температуры, и будет отображаться только уровень температуры.

Преждевременное выключение режима ускоренного разогрева:

Вы можете выключить режим ускоренного разогрева в любое время кнопкой "55".

Быстрый нагрев

Функция быстрого нагрева облегчает приготовление пищи. Функция быстрого нагрева предусмотрена во всех конфорках. Эту функцию можно задействовать, заблаговременно настроив уровень температуры.

 Функцию быстрого нагрева можно установить в течение 20 секунд после выключения конфорки.

Выбор функции быстрого нагрева:

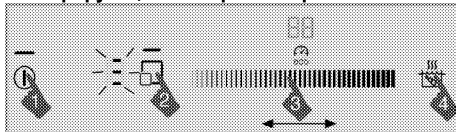

1. Включите варочную панель, коснувшись кнопки "I".
2. Выберите нужную конфорку, коснувшись соответствующей кнопки выбора.
3. Установите нужный уровень температуры, коснувшись зоны регулирования или проведя по ней пальцем.
4. Коснитесь кнопки "55".
Выбранная конфорка в течение определенного времени будет работать на максимальной мощности. При этом будут светиться три световых индикатора конфорки, а на цифровом индикаторе конфорки будет отображаться заданный уровень температуры.
5. По окончании периода быстрого нагрева конфорка переключится на заданный уровень температуры, и будет отображаться только значение температуры.

Таблица: Время работы быстрого нагрева

Уровень температуры	Предельное время работы (часы)
0	0
1	10
2	10
3	20
4	30
5	40
6	47
7	56
8	65
9	75
10	85
11	85
12	25
13	25
14	35
15	35
16	45
17	45
18	10

Выключение функции быстрого нагрева:

Режим быстрого нагрева нагрева можно отключить в любой момент кнопкой "☺".



Если при включении функции быстрого нагрева был задан уровень температуры, при нажатии кнопки "☺" конфорка продолжит работать при заданной температуре.

Включение многоконтурных конфорок

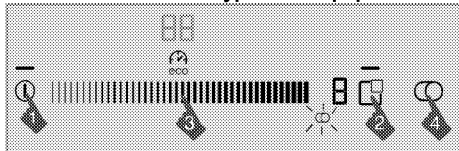

1. Включите варочную панель, коснувшись кнопки "ⓘ".
2. Выберите нужную многоконтурную конфорку, коснувшись соответствующей кнопки выбора.
3. Установите нужный уровень температуры, коснувшись зоны регулирования или проведя по ней пальцем.
4. Включите дополнительные контуры конфорки, коснувшись кнопки "☺" на панели управления.

На цифровом индикаторе соответствующей конфорки появится символ "☺".



Дополнительные контуры можно включить только в том случае, если для основного контура конфорки выбран уровень температуры от "1" до "19".

Выключение многоконтурных конфорок

1. Выключите дополнительные контуры, коснувшись кнопки "☺" на панели управления.

Символ "☺" на цифровом индикаторе соответствующей конфорки исчезнет, и дополнительный контур выключится. Основной контур соответствующей конфорки будет продолжать работу при заданном уровне температуры.

Блокировка для чистки

Если во время работы варочной панели нужно быстро удалить загрязнения, используя блокировку для чистки, можно на 20 секунд заблокировать все кнопки панели управления.

Установка блокировки для чистки

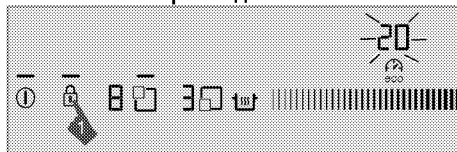

1. Во время работы варочной панели нажмите кнопку "☺" и не отпускайте, пока не прозвучит **один звуковой сигнал**.

Включится индикатор блокировки для чистки, на цифровом индикаторе времени варочной панели появится цифра 20, и начнется обратный отсчет. В течение этого времени ни одна из кнопок панели управления работать не будет, кроме кнопки "ⓘ".

Отмена блокировки для чистки

Для отмены блокировки для чистки нажимать кнопки не нужно. Через 20 секунд прозвучит звуковой сигнал, индикатор блокировки кнопок погаснет, и кнопки разблокируются автоматически.



Чтобы досрочно отменить блокировку для чистки, нажмите и не отпускайте кнопку "☺", пока не прозвучат **два последовательных звуковых сигнала**.

Блокировка от детей

На время, пока варочная панель находится в режиме ожидания, можно установить защиту от случайного включения конфорок детьми. Включение и отключение блокировки от детей возможно только в режиме ожидания.

Включение блокировки от детей

1. Когда варочная панель находится в режиме ожидания, нажмите кнопку "☺" и не отпускайте, пока не прозвучат **два звуковых сигнала**.

Установится блокировка от детей, и погаснет индикатор кнопки "☺".



Если после установки блокировки от детей нажать какую-либо кнопку, индикатор кнопки "☺" начнет мигать.

Отключение блокировки от детей

1. При установленной блокировке от детей нажмите кнопку "☺" и не отпускайте, пока не прозвучит **один звуковой сигнал**.
» Блокировка от детей будет снята, и погаснет индикатор кнопки "☺".

Блокировка кнопок

Блокировка кнопок позволяет предотвратить случайное изменение настроек во время работы варочной панели.



Включение блокировки кнопок

1. Чтобы заблокировать панель управления, коснитесь кнопки " и подольше не отпускайте ее.

Сначала прозвучит один звуковой сигнал, который означает, что установлена **блокировка для чистки. Не отпускайте кнопку до тех пор, пока последовательно не прозвучат два звуковых сигнала.**

После этого начинает мигать индикатор кнопки " и кнопки управления всех конфорок блокируются.



Блокирование кнопок управления возможно только в рабочем режиме. После установки блокировки кнопка будет действовать только кнопка "". Если коснуться какой-либо другой кнопки, начнет мигать индикатор кнопки "", предупреждая о том, что кнопки заблокированы. Блокировка кнопок сохраняется и после выключения варочной панели, поэтому перед использованием варочной панели при последующем включении блокировку кнопок нужно будет снять.

Отмена блокировки кнопок

1. Нажмите кнопку " и не отпускайте 2 секунды.

Выполнение этой операции подтверждается звуковым сигналом. После этого индикатор



кнопки " погаснет, и панель управления будет разблокирована.



Таймер экономичного режима

Использование этой функции облегчает приготовление пищи, так как не нужно постоянно находиться у плиты, пока готовится блюдо: по окончании заданного времени конфорка выключится автоматически.

При приготовлении с этой функцией варочная панель автоматически отрегулирует мощность к концу процесса приготовления и позволит сэкономить электроэнергию за счет использования остаточного тепла.

Включение таймера

1. Включите варочную панель, коснувшись кнопки "".
2. Выберите нужную конфорку, коснувшись соответствующей кнопки выбора.
3. Установите нужный уровень температуры, коснувшись зоны регулирования или проведя по ней пальцем.
4. Включите таймер, коснувшись кнопки "". На цифровом индикаторе таймера появятся цифры "00", а на цифровом индикаторе конфорки начнет мигать символ "".
5. Задайте нужное время таймера, коснувшись зоны регулирования или проведя по ней пальцем.

Символ " будет еще некоторое время мигать, а потом начнет светиться постоянно. Если символ " светится постоянно, значит, таймер работает.



Таймеры можно устанавливать только для включенных конфорок.



Если нужно установить таймеры для других конфорок, повторите описанные выше действия.



Если конфорка не выбрана и уровень температуры не задан, установить для нее таймер невозможно.



После запуска таймера на цифровом индикаторе таймера отображается время только для выбранной конфорки.

Отключение таймера

По истечении заданного времени варочная панель автоматически выключится и прозвучит звуковой сигнал.

Этот звуковой сигнал можно выключить, нажав любую кнопку.

Досрочное отключение таймеров

Если отключить таймер досрочно, варочная панель будет продолжать работу при заданном уровне температуры для выключения вручную. Таймеры можно отключать двумя способами.

1) Отключение таймера путем уменьшения заданного времени до "00"

1. Выберите конфорку, для которой нужно отключить таймер.
2. Выберите таймер соответствующей конфорки кнопкой "".

3. Касаясь зоны регулирования или проводя по ней пальцем, уменьшайте время таймера до тех пор, пока на цифровом индикаторе таймера не появятся цифры "00".

Символ "⌚" на цифровом индикаторе конфорки будет еще некоторое время мигать, а потом **исчезнет**. Это означает, что таймер выключен.

2) Отключение таймера путем нажатия кнопки таймера на 3 секунды

1. Выберите конфорку, для которой нужно отключить таймер.
2. Выберите таймер соответствующей конфорки кнопкой "⌚".
3. Коснитесь кнопки "⌚" и не отпускайте примерно 3 секунды.

Символ "⌚" на цифровом индикаторе конфорки будет еще некоторое время мигать, а потом **исчезнет**. Это означает, что таймер выключен.

Функция подогрева (при наличии)

Использование этой функция позволяет сохранять блюда теплыми после окончания процесса приготовления. Функцию подогрева можно применять двумя способами: с таймером или без него.

Включение режима подогрева без установки таймера

1. Выберите конфорку с уже установленным уровнем температуры, которая будет использоваться для подогрева.
2. Включите для выбранной конфорки режим подогрева, коснувшись кнопки "⌚".

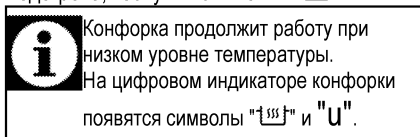

Включение режима подогрева с установкой таймера

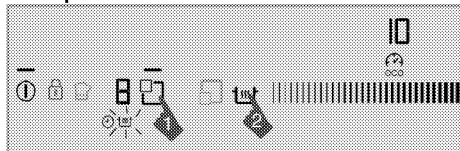

1. Выберите конфорку с уже установленным уровнем температуры и таймера, которая будет использоваться для подогрева.
2. Включите для выбранной конфорки режим подогрева, коснувшись кнопки "⌚".

На цифровом индикаторе конфорки появится символ "⌚".

В течение заданного времени конфорка будет работать при выбранном уровне температуры. По истечении заданного времени она переключится в режим подогрева и будет работать при низком уровне температуры. На цифровом индикаторе конфорки появится символ "U".

Выключение режима подогрева

1. Если таймер включен, выберите конфорку, которая работает в режиме подогрева.

Выключите режим подогрева, коснувшись кнопки "⌚".

Конфорка продолжит работу при заданных ранее настройках времени и температуры.

2. Если таймер не включен, выберите конфорку, которая работает в режиме подогрева. Чтобы выключить режим подогрева, установите нужный уровень температуры, коснувшись зоны регулирования или проведя по ней пальцем.

Конфорка продолжит работу при новом уровне температуры.

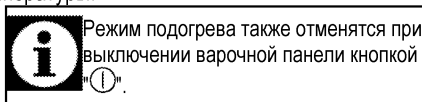

Пауза

С помощью этой функции можно на определенное время остановить работу варочной панели (**кроме таймера**).

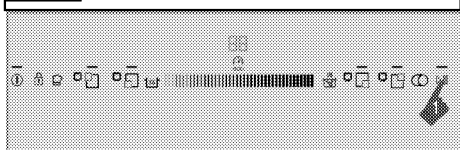
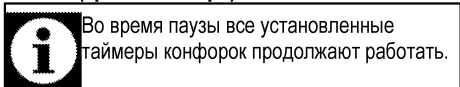

1. Во время работы варочной панели коснитесь кнопки "⌚".

Все работающие конфорки выключатся.

2. Чтобы возобновить работу конфорок, снова коснитесь кнопки "⌚".

Функция памяти

В этой варочной панели предусмотрена возможность сохранения в памяти настроек температуры и времени. Таким образом можно сохранить значения температуры и времени для удачно приготовленного блюда.



В память можно записать только один набор настроек. При записи нового набора настроек предыдущие настройки стираются, поэтому в памяти сохраняются только настройки, записанные последними.

1. Включите варочную панель, коснувшись кнопки "i".
2. Выберите нужную конфорку, коснувшись соответствующей кнопки выбора.
3. Установите нужную температуру, коснувшись зоны регулирования или проведя по ней пальцем.
4. Затем задайте нужное время.
5. После установки температуры и времени коснитесь символа "🕒" и не отпускайте, пока не прозвучат **два звуковых сигнала**.

Включится индикатор символа "🕒", и заданные настройки температуры и времени будут сохранены.

Вызов настроек из памяти

1. Выберите нужную конфорку, коснувшись соответствующей кнопки выбора.
2. Убедитесь, что установлена температура "0", и коснитесь кнопки "🕒". Не отпускайте кнопку до тех пор, пока не прозвучит **один звуковой сигнал**.

Для выбранной конфорки будут заданы сохраненные в памяти значения температуры и времени, и конфорка начнет работать при этих настройках.

Ограничение времени работы

Блок управления варочной панелью оснащен устройством ограничения времени работы. Если одна или несколько конфорок остались включенными, через определенное время они автоматически выключатся (см. таблицу 1). Если для конфорки был установлен таймер, то после ее выключения цифровой индикатор таймера погаснет.

Предельное время работы конфорки определяется выбранным уровнем температуры. Для каждого уровня температуры устанавливается соответствующее ограничение времени работы.

После автоматического отключения конфорку можно включить снова.

Таблица 1: Ограничение времени работы

Уровень температуры	Предельное время работы (часы)
0	0
1	6
2	6
3	5
4	5
5	4
6	4
7	3
8	3
9	2,5
10	2,5
11	2
12	2
13	1,5
14	1,5
15	1
16	1
17	0,5
18	0,5
19	0,5
Ускоренный разогрев	10 минут

Защита от перегрева



Варочная панель оснащена датчиком защиты от перегрева. При перегреве может произойти следующее:

- включенная конфорка выключится;
- конфорка переключится на более низкий уровень температуры, однако номер уровня на цифровом индикаторе не изменится.

Индикация ошибок

Таблица 2.Индикация ошибок и их причины

Причина ошибки	Индикация	Индикация
Нажато несколько кнопок одновременно	Мигающий символ "E"	Цифровой индикатор конфорки
Перегрев варочной панели	Мигающий символ "H"	Цифровой индикатор конфорки
Короткое замыкание РТС	Отображается символ "F0"	Цифровой индикатор таймера
Разомкнута цепь РТС	Отображается символ "F1"	Цифровой индикатор таймера
Не работает сенсорная кнопка	Отображается символ "F2"	Цифровой индикатор таймера
Ошибка связи сенсорного управления	Отображается символ "F3"	Цифровой индикатор таймера
Ошибка индукционной аппаратуры	Мигает символ "EX"	Цифровой индикатор конфорки

	Подробную информацию об индикации ошибок на сенсорной панели управления см. в таблице 2.
	Если на поверхность сенсорной панели управления попадает много пара, может произойти полное отключение системы управления, которое сопровождается звуковым сигналом неисправности.
	Следите за тем, чтобы поверхность сенсорной панели управления была чистой, так как загрязнения могут нарушить ее работу.

6 Уход и техническое обслуживание

Общие сведения

Регулярно выполняйте чистку прибора. Это позволит продлить срок его службы, а также избежать многих проблем.



ОПАСНО:

Перед выполнением работ по обслуживанию и чистке отключите прибор от электрической сети. Существует риск поражения электрическим током!



ОПАСНО:

Дайте изделию остыть, прежде чем приступать к чистке. Горячие поверхности могут причинить ожоги!

- Прибор следует тщательно чистить после каждого использования. Так легче удалять остатки пищи, которые могут пригореть при следующем использовании прибора.
- Для чистки прибора не требуются специальные чистящие средства. Прибор можно вымыть теплой водой с добавлением жидкого моющего средства, используя мягкую ткань или губку. А затем протереть сухой тканью.
- Обязательно протирайте прибор насухо после чистки и сразу же удаляйте попавшую на него жидкость.
- Не используйте для чистки ручки и поверхностей из нержавеющей стали чистящие средства, содержащими кислоты или хлор. Эти детали можно протирать мягкой тканью, смоченной в жидком моющем средстве (без абразивных добавок), стараясь тереть в одном направлении.



Некоторые моющие средства и чистящие материалы могут повредить поверхность. Не используйте для чистки агрессивные моющие средства, чистящие порошки/кремы, а также острые предметы.



Не используйте для чистки устройства парочистители, поскольку это может привести к поражению электрическим током.

Чистка варочной панели

Стеклокерамические поверхности

Протрите стеклокерамическую поверхность тканью, смоченной в холодной воде. Следите за тем, чтобы на ней не оставалось следов моющего средства. Вытрите поверхность насухо сухой мягкой тканью. Остатки пищи на стеклокерамической поверхности могут повредить ее при следующем включении.

Ни в коем случае не используйте для удаления со стеклокерамической поверхности засохших остатков пищи ножи с зубчатым лезвием, металлические мочалки и т.п.

Известковый налет (желтые пятна) можно удалять средствами, используемыми для удаления накипи, например, столовым уксусом или лимонным соком. Можно также использовать бытовые средства, которые продаются в торговой сети.

Для удаления сильных загрязнений нанесите моющее средство губкой и оставьте на некоторое время для воздействия. Затем очистите поверхность варочной панели влажной тканью.



Продукты, содержащие сахар, такие, как крем или сироп, нужно удалять немедленно, не дожидаясь остывания поверхности, так как они могут необратимо повредить стеклокерамическую поверхность.

Со временем может произойти изменение цвета поверхности, однако это никоим образом не влияет на ее работу.

Появление пятен и обесцвечивание стеклокерамической поверхности – это обычное явление, которые не являются признаком ее повреждения.

7 Поиск и устранение неисправностей

Во время приготовления пищи образуются капли воды.

- Пар, который образуется при приготовлении пищи, при попадании на холодные поверхности конденсируется в капли воды. >>> *Это не является неисправностью.*

При нагревании и охлаждении прибор издает металлические шумы.

- При нагревании металлические детали могут расширяться и издавать звуки. >>> *Это не является неисправностью.*

Прибор шкаф не работает.

- Плавкий предохранитель неисправен или сработал. >>> *Проверьте плавкие предохранители в блоке предохранителей. При необходимости замените их или включите.*
- Духовой шкаф не включен в (заземленную) розетку электросети. >>> *Проверьте соединение штепсельной вилки.*
- Если дисплей не загорается при повторном включении плиты. >>> *Отключите устройство от сети питания автоматическим выключателем. Подождите 20 секунд и снова подключите его.*

После выключения плиты вентилятор продолжает работать.

- Это не является неисправностью. Вентилятор охлаждения продолжит работать, пока электронные компоненты варочной поверхности не охладятся до подходящей температуры.



Если вы не можете устранить неполадки, несмотря на выполнение инструкций, приведенных в данном разделе, обратитесь к представителю авторизованной сервисной службы. Не пытайтесь самостоятельно отремонтировать неисправный электроприбор.

Изготовитель: «Arcelik A.S.»

Юридический адрес: Караач Джаддеси № 2-6 34445 Сютлюдже Стамбул, Турция
(Karaağaç Caddesi No:2-6 Sütlüce, 34445, Turkey)

Произведено в Турции

Импортер на территории РФ: ООО «БЕКО»

Юридический адрес: 601021 Россия, Владимирская обл., Киржачский р-н, МОСП Першинское, дер. Федоровское, ул. Сельская, д. 49.

Информацию о сертификации продукта Вы можете уточнить, позвонив на горячую линию 8-800-200-23-56.

Дата производства включена в серийный номер продукта, указанный на этикетке, расположенной на продукте, а именно: первые две цифры серийного номера обозначают год производства, а последние две – месяц. Например, "10-100001-05" обозначает, что продукт произведен в мае 2010 года.

Изготовитель оставляет за собой право на внесение изменений в конструкцию, дизайн и комплектацию электроприбора.

