

**DEXP**

**ПАЙДАЛАНУШЫНҰСҚАУЛЫҒЫ**

**Электр ас пісіру беті  
DEXP 5M4CTYL/B**

# Мазмұны

<b>Құрылғының мақсаты</b> .....	4
<b>Сақтық шаралары</b> .....	4
Пайдалану және қызмет көрсету кезіндегі қауіпсіздік техникасы .....	4
Денсаулық үшін қауіп .....	5
<b>Құрылғы схемасы</b> .....	7
Басқару панелі .....	7
<b>Орнату</b> .....	8
Монтаждауға арналған жабдықты таңдау .....	8
Кронштейндерді орнату.....	10
Ас пісіру панелін электр қуаты желісіне қосу .....	11
<b>Пайдалану жөніндегі нұсқаулық</b> .....	12
<b>Техникалық сипаттамалары</b> .....	18
<b>Тазалау және күтім</b> .....	18
<b>Ықтимал проблемалар мен олардың шешімдері</b> .....	19
<b>Монтаждау, сақтау, тасу (тасымалдау), сату және кәдеге жарату ережелері мен шарттары</b> .....	21
<b>Қосымша ақпарат</b> .....	22

## Құрметті сатып алушы!

Сізге «DEXP» сауда маркасымен шығаралатын өнімді сатып алғаныңыз үшін алғыс білдіреміз.

Сізге сапаға, функционалдыққа және дизайнға қойылатын жоғары талаптарға сәйкес әзірленген және жасап шығарылған бұйымдар мен құрылғыларды ұсынуға қуаныштымыз. Пайдалануды бастар алдында Сіздің қауіпсіздігіңізге қатысты маңызды ақпарат, сондай-ақ өнімді дұрыс пайдалану және оған күтім жасау бойынша ұсыныстар қамтылған осы нұсқаулықты мұқият оқып шығыңыз. Осы Нұсқаулықты сақтап қойыңыз және оны бұйымды әрі қарай пайдалану барысында анықтамалық материал ретінде пайдаланыңыз.

## Құрылғының мақсаты

Ас пісіру беті тамақ пісіруге, сондай-ақ дайын азық-түліктер мен тағамдарды жылытуға арналған.

## Сақтық шаралары

- Ас пісіру панелін пайдаланар алдында осы бөлімді мұқият оқып шығыңыз.
- Кез келген жұмыстарды немесе қызмет көрсетуді орындамас бұрын ас пісіру бетін электр желісінен ажыратыңыз.
- Ас пісіру панелі жерге тұйықталған желіге сенімді қосылған болуы тиіс.
- Үйдегі электр сымдарындағы кез-келген өзгерістерді білікті электрші жүргізуі тиіс.
- Бұл талаптарды сақтамау электр тогымен зақымдануға әкелуі мүмкін.
- Абайлаңыз — ас пісіру панелінің жиектері өткір, ұқыпсыз пайдалану жарақат пен тілімдерге әкелуі мүмкін.
- Ас пісіру панеліне ешқашан жанғыш материалдарды немесе заттарды орналастырмаңыз.
- Құрылғыны орнатуды және жерге тұйықтауды тек білікті мамандар жүргізуі тиіс.
- Берілген құрылғы қуат беру көзінен толық ажыратуды қамтамасыз ететін оқшаулағыш сөндіргішті қамтитын тізбекке қосылған болуы керек.
- Құрылғыны дұрыс орнатпау барлық кепілдік міндеттемелердің жойылуына әкелуі мүмкін.

## Пайдалану және қызмет көрсету кезіндегі қауіпсіздік техникасы

- Сынған немесе шытынаған ас пісіру панелінде тамақ дайындамаңыз. Егер ас пісіру панелі сынған немесе шытынаған болса, оны дереу электр желісінен ажыратып, білікті маманға хабарласыңыз.
- Тазалау немесе қызмет көрсету алдында ас пісіру панелін міндетті түрде сөндіріңіз.
- Бұл талаптарды сақтамау электр тогымен зақымдануға әкелуі мүмкін.

## Денсаулық үшін қауіпі

- Бұл құрылғы электрмагниттік қауіпсіздік стандарттарына сәйкес келеді.
- Құрылғыны пайдалану кезінде оның қолжетімді бөліктері күйік қалдыратындай болып қызады.
- Беті суымайынша шыны бетке денені, киімді немесе қолайлы асүй ыдыс-аяғынан басқа заттарды тигізбеген жөн.
- Пышақтар, шанышқылар, қасықтар және қақпақтар сияқты металл заттар ас пісіру панелінің бетіне қойылмауы керек, себебі олардың қызып кетуі мүмкін.
- Балалардың ас пісіру панелін пайдалануына жол бермеңіз.
- Кәстрөлдердің тұтқалары қызуы мүмкін. Кәстрөлдердің тұтқалары ас пісіру панелінің қосылған басқа аймақтарының үстінде емес екеніне көз жеткізіңіз. Балалардың кәстрөлдердің тұтқаларын ұстауына жол бермеңіз.
- Осы ережелерді сақтамау, күйіктер мен жарақаттарға әкелуі мүмкін.
- Ас пісіру панеліне арналған қырғыштың (\*) өткір жүзі бар. Оны өте сақтықпен пайдаланыңыз және әрқашан қауіпсіз және балалардың қолы жетпейтін жерде сақтаңыз.
- Абайсызда ұстау жарақаттарға немесе кесіп алуға әкелуі мүмкін.
- Қосылған панельді қараусыз қалдырмаңыз. Дайындалатын тағамның ыдыс шетінен тасып қайнауы және/немесе төгілуі түтіндеуге және / немесе тұтануға әкелуі мүмкін.
- Құрылғыны жұмыс беті ретінде пайдаланбаңыз.
- Құрылғыны жылыту аспабы ретінде пайдаланбаңыз.
- Асүй керек-жарақтары мен басқа да заттарды панельдің бетінде қалдырмаңыз.
- Пайдалану аяқталғаннан кейін нұсқаулықта көрсетілгендей, ас пісіру аймақтары мен панельді өшіріңіз (сенсорлық басқаруды пайдалана отырып).
- Балалардың ас пісіру панеліне отыруына, тұруына немесе үстіне шығуына рұқсат бермеңіз.
- Панель пайдаланылатын үй-жайда балаларды қараусыз қалдырмаңыз.
- Олардың қауіпсіздігіне жауапты басқа адамдар бақылауды жүзеге асыратын жағдайларды қоспағанда, құрылғы балалардың және физикалық, сенсорлық немесе ақыл-ой қабілеттері шектеулі тұлғалардың пайдалануына арналмаған. Балаларға құрылғымен ойнауға рұқсат бермеңіз.
- Құрылғының бөліктерін өз бетіңізше жөндеуге, баптауға немесе ауыстыруға тырыспаңыз. Жөндеу үшін авторизацияланған сервистік орталыққа хабарласыңыз.
- Құрылғы бетін тазалау үшін бу тазартқышты пайдаланбаңыз.
- Құрылғының бетіне ауыр заттарды қоймаңыз немесе түсіріп алмаңыз.
- Ас пісіру панеліне шықпаңыз.
- Шеттері тегіс емес ыдыс-аяқты пайдаланбаңыз. Ыдыс-аяқты ас пісіру панелінде жылжытпаңыз. Бұл құрылғының жұмыс сапаларының төмендеуіне әкелетін бетке сызат түсіруі мүмкін.
- Панельдің бетін тазарту үшін металл щеткаларды немесе қазақ тазартқыш құралдарды пайдаланбаңыз, себебі олар шыныны сыруы мүмкін.

*\* бөлек сатып алынады*

- Электр кабелі зақымданған жағдайда, оны ауыстыруды жарақаттарды болдырмас үшін сервистік орталықтың білікті маманы жүргізуі тиіс.
- Бұл құрылғы үйде немесе ұқсас жағдайларда, мысалы, дүкендерде, кеңселерде және басқа да жұмыс үй-жайларында, фермерлік үйлерде, қонақ үйлерде, мейманханаларда, хостельдерде және басқа да тұрғын үй-жайларда қызметкерлер үшін асүй аймақтарында пайдалануға арналған. Бұл құрылғы коммерциялық мақсаттарда пайдалануға арналмаған.
- Жануар майын және майды пайдаланып тамақты бақылаусыз дайындау қауіпті болуы және өртке әкелуі мүмкін. Ешқашан жалынды сумен сөндіруге тырыспаңыз, дереу электр қуатын өшіріңіз, жалынды қақпақпен немесе өрт сөндіргішпен жабыңыз.
- Ас пісіру панелінің бетінде бөгде заттарды сақтамаңыз.
- Бұл құрылғы сыртқы таймер немесе бөлек қашықтан басқару жүйесі арқылы басқаруға арналмаған.
- Жүрекширатқыштары бар тұлғалардың берілген құрылғыны қолданбас бұрын дәрігермен кеңесіп алғаны жөн.

## Құрылғы схемасы

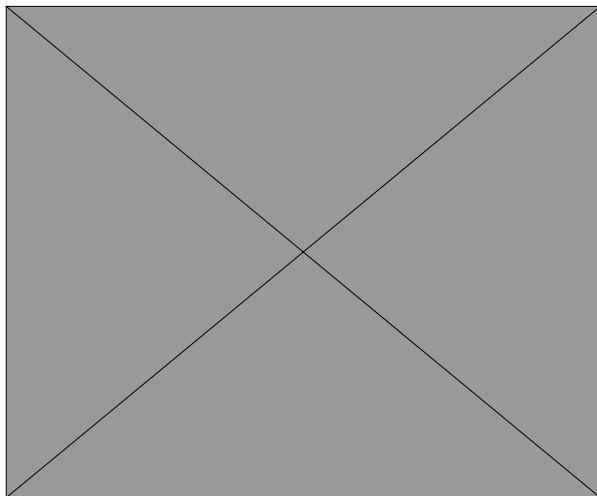

1. 1-темірпеш қақпағы (үш қыздыру аймағымен). Макс. қуаты 2300/1600/800 Вт.
2. 2-темірпеш қақпағы. Макс. қуаты 1200 Вт.
3. 3-темірпеш қақпағы (екі қыздыру аймағы бар). Макс.қуаты 2000/1100 Вт.
4. 4-темірпеш қақпағы. Макс. қуаты 1200 Вт.
5. Әйнек бет.
6. Басқару панелі.

## Басқару панелі

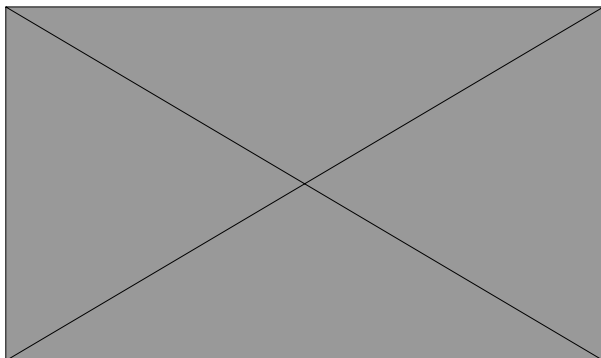

1. Қыздыру аймақтарын басқару түймелері.
2. Таймер.
3. Таймерді/қуатты/бұғаттауды басқару түймелері.
4. «Қосу/Өшіру» түймесі.
5. Қосымша қыздыру аймағын қосу/сөндіру (үш қыздыру аймағы бар темірпеш қақпақтары және сопақ қыздыру аймағы).

# Орнату

## Монтаждауға арналған жабдықты таңдау

Суретте көрсетілген өлшемдерге сәйкес ас пісіру бетінің астындағы саңылауды кесіп алыңыз. Орнату және пайдалану үшін әрбір жағынан кем дегенде 5 см шегініс қажет.

Жұмыс бетінің қалыңдығы кем дегенде 30 мм екеніне көз жеткізіңіз. Темірпеш қақпағынан бөлінетін жылудан туындаған деформацияны болдырмас үшін ыстыққа төзімді материалдарды таңдауыңызды өтінеміз.

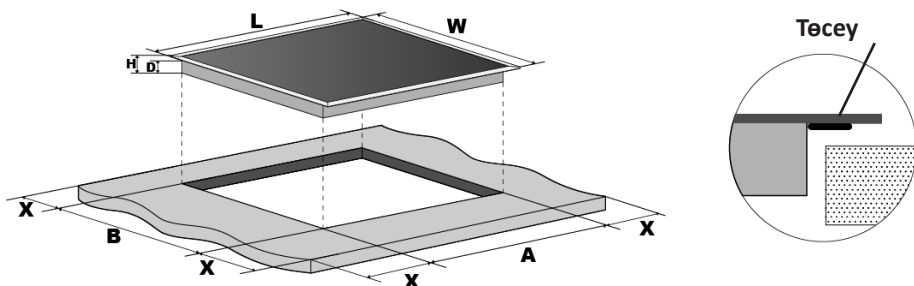

L (мм)	W (мм)	H (мм)	D (мм)	A (мм)	B (мм)	X (мм)
590	520	52	48	560	490	Мин. 50

Ас пісіру панелінің жақсы желдетілетініне және ауа саңылауларының бітелмегеніне көз жеткізіңіз. Ас пісіру бетінің үстіндегі плита мен шкаф арасындағы қауіпсіз қашықтық кемінде 760 мм болуы тиіс.

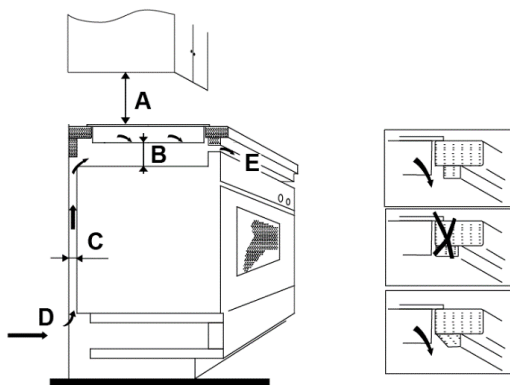

A (мм)	B (мм)	C (мм)	D	E
760	Мин. 50	Мин. 20	Ауаның кіріс саңылауы	Ауа шығысы, 5мм



Орнатуды бастамас бұрын келесілерге көз жеткізіңіз:

- жұмыс беті тікбұрышты және тегіс, және ешқандай құрылымдық элементтері кеңістіктің талаптарына әсер етпейді;
- жұмыс беті ыстыққа төзімді және оқшауланған материалдан жасалған;
- егер ас пісіру панелі тұмшапештің үстіне орнатылса, тұмшапеште кіріктірілген салқындату желдеткіші бар болады;
- орнату барлық талаптарға, қолданылатын стандарттар мен ережелерге сәйкес келетін болады;
- желілік қуат көзінен толық ажыратуды қамтамасыз ететін қолайлы оқшаулағыш ажыратқыш тұрақты сымға салынып, орнатылып, электр сымдар жүйесінің жергілікті ережелері мен пайдалану ережелеріне сәйкес орналастырылған;
- оқшаулағыш ажыратқыш мақұлданған типтегі болуы және барлық полюстерде (немесе барлық белсенді (фазалық) өткізгіштерде, егер жергілікті желілеу ережелері талаптардың осындай өзгеруіне жол берсе) 3 мм ауа саңылауымен байланысты бөлуді қамтамасыз етуі тиіс;
- оқшаулағыш ажыратқыш қолжетімді болуы тиіс;
- Ас пісіру панелінің айналасындағы қабырға беттері үшін ыстыққа төзімді және оңай тазаланатын жабындарды (мысалы, қыш плитканы) пайдаланасыз.

Ас пісіру панелін орнатқаннан кейін келесілерге көз жеткізіңіз:

- кабельдің зақымдалуын болдырмас үшін қуат кабелінің шкаф есіктері немесе жәшіктер арқылы қолжетімді емес екеніне көз жеткізіңіз;
- шкафтың шеттерінен ас пісіру панелінің негізіне дейін таза ауа ағыны жеткілікті барады.
- егер ас пісіру панелі жылжымалы жәшік немесе шкаф үстіне орнатылса, ас пісіру панелінің негізінен төмен жылу оқшаулау тосқауылын орнатылады;
- оқшаулағыш ажыратқышқа қолжетімділік қамтамасыз етілген.

## Кронштейндерді орнату

Ас пісіру панелін тегіс берік бетке орнатыңыз. Ас пісіру панелінің басқару түймелерін баспаңыз.

Ас пісіру бетін 2 кронштейн көмегімен төменнен бекітіңіз.

Кронштейндердің орналасуын үстелдің үстіңгі тақтайының қалыңдығына қарай реттеңіз.

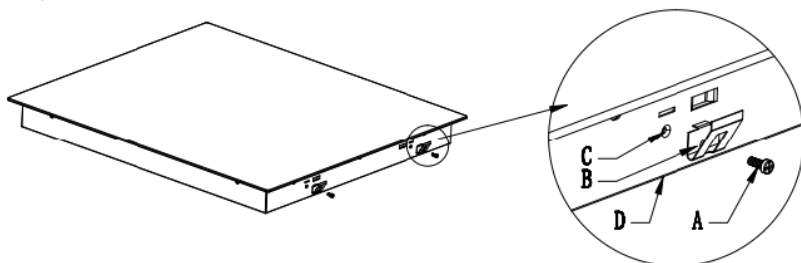

Ас пісіру бетінің басқару түймелерін баспаңыз.

A	B	C	D
Бұрамашеге	Кронштейн	Бұрамашеге арналған саңылау	Негіз

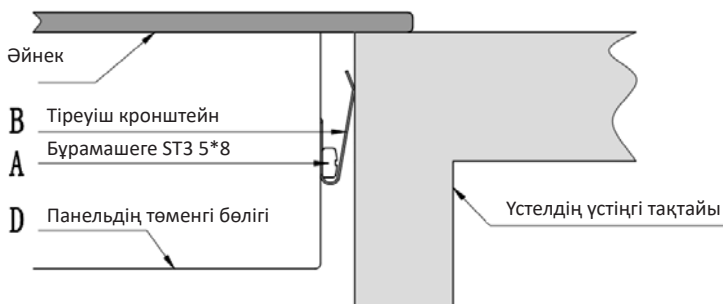

### Назар аударыңыз!

1. Ас пісіру бетін білікті персонал немесе техникалық мамандар орнатуы және қосуы тиіс. Құрылғыға зақым келтірмеу және жарақат алмау үшін плитаны өзіңіз орнатпаңыз.
2. Ас пісіру беті тоңазытқыш жабдығына, ыдыс жуғыш машиналарға және барабан кептіргіштеріне орнатылмауы тиіс, себебі жоғары ылғалдылық электрониканы зақымдауы мүмкін.
3. Ас пісіру панелі оңтайлы жылу таратуды қамтамасыз ететіндей түрде орнатылуы керек.
4. Жұмыс бетінің үстіндегі қабырға мен қыздыру аймағы жоғары температураға төзімді болуы тиіс.
5. Қандай да бір зақымдануға жол бермеу үшін құрылғы бекітілетін бет, желім және басқа да материалдар жоғары температураға төзімді болуы керек.

## Ас пісіру панелін электр қуаты желісіне қосу

Ас пісіру панелін қуат беру көзіне тек білікті маман қосуы керек. Электр қуаты желісіне қосу стандарттарға сәйкес бір полюсті автоматты ажыратқышта орындалу керек.

Ас пісіру панелін электр желісіне қоспас бұрын, келесілерге көз жеткізіңіз:

1. Тұрмыстық электр сымдар жүйесі ас пісіру панелі тұтынатын қуат үшін жарамды.
2. Кернеу төлқұжат тақтасында көрсетілген мәнге сәйкес келеді.
3. Қуат кабельдерінің бөлімдері төлқұжат тақтасында көрсетілген жүктемеге төзімді болып табылады.

### Назар аударыңыз!

- Ас пісіру панелін электр желісіне қосу үшін адаптерлерді, жалғастырғыш тетіктерді немесе ұзартқыштарды пайдаланбаңыз, себебі олардың қызып кетуіне және жануына әкелуі мүмкін.
- Қуат кабелі ыстық беттерге тиіп кетпеуі керек және оның температурасы кез-келген нүктеде 75 °С-ден аспайтындай түрде орналасуы тиіс.
- Қуат беру блогы стандартты немесе автоматты бір полюсті ажыратқыш көмегімен қосылуы тиіс.

### Назар аударыңыз!

1. Егер кабель зақымданған болса, оны сервистік орталықтың маманы кез-келген жазатайым оқиғаның алдын алу үшін арнайы құрал-саймандар көмегімен ауыстыруы тиіс.
2. Ас пісіру панелін тікелей желіге қосқан кезде, контактілер арасындағы ең аз қашықтық 3 мм болатын көп полюсті автоматты түрдегі ажыратқыш орнатылуы керек.
3. Электр желісіне қосылу дұрыс орындалғанына және оның қауіпсіздік талаптарына сәйкес келетініне көз жеткізу керек.
4. Кабельді бүгуге немесе қысуға болмайды.
5. Кабельді үнемі тексеру және ауыстыру жұмыстарын білікті мамандар жүзеге асырады.

## Пайдалану жөніндегі нұсқаулық

Қолданар алдында нұсқаулықты мұқият оқып шығыңыз. Орнатпас бұрын құрылғының бетінен қорғаныс қабатын алыңыз.

### Сенсорлық түймелер

- Бұл құрылғы жанасуға жауап беретін сенсорлық түймелермен жабдықталған. Басу үшін күш салудың қажеті жоқ.
- Түймелерді саусақтарыңыздың жастықшаларымен басыңыз.
- Дұрыс басу кезінде Сіз дыбыстық сигналды естисіз.
- Қолданар алдында басқару панелінің ластанбағанына, онда су тамшылары мен бөгде заттардың жоқтығына көз жеткізіңіз. Тіпті өте жұқа су қабаты түймелердің тиімді жауап беруіне әсер етуі мүмкін.

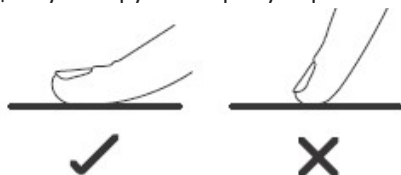

### Ыдыс-аяқты таңдау

- Дөңгелек түбі бар ыдыс-аяқты пайдаланбаңыз.



- Пайдаланылатын ыдыс-аяқтың түбі тегіс, таңдалған темірпеш қақпағының өлшеміне сәйкес келетініне және ас пісіру бетімен біркелкі жанасатынына көз жеткізіңіз. Диаметрі 140 мм-ден аз кәстрөлді темірпеш қақпағы танымауы мүмкін. Ыдыс-аяқты әрдайым темірпеш қақпағының ортасына орналастырыңыз.

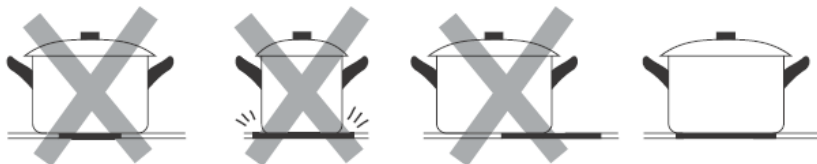

- Ыдыс-аяқты құрылғының бетіне мұқият орналастырыңыз, сызаттардың пайда болуын болдырмау үшін ыдысты ас пісіру бетінде жылжытпаңыз.

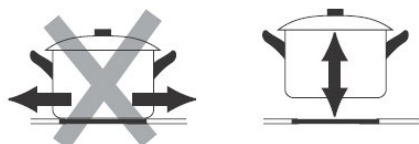

## Жұмысты бастау

Қосылғаннан кейін дыбыстық сигнал естіледі де, дисплейде ас пісіру панелінің күту режимінде екенін білдіретін «-» немесе «-» белгішесі пайда болады.

1. «Қосу/Өшіру» түймесін басыңыз.



2. Темірпеш қақпақтарының біріне қолайлы ыдыс-аяқты орналастырыңыз.

**Ас пісіру бетінде және ыдыста ластанулар мен су тамшылары жоқ екеніне көз жеткізіңіз.**



3. Темірпеш қақпағын таңдау түймесін басыңыз, жанында тиісті индикатор жанады.



4. Қыздыру қуатын «-» немесе «+» түймелерін басу арқылы орнатыңыз.

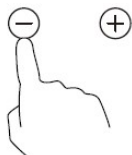

- Егер температура бір минут ішінде бапталмаған болса, ас пісіру беті автоматты түрде өшеді.

- Сіз тамақ дайындау кезінде қыздыру қуатын өзгерте аласыз.

5. Егер Сіз өлшемі үлкен кәстрөлді пайдалансаңыз, қосымша қыздыру аймағын қосу қажет. Ол үшін қажетті темірпеш қақпағын таңдау түймесін, содан кейін «-» / «+» және «⊙» түймесін түрттіңіз. Қайта түрту қосымша қыздыру тізбегін өшіреді.

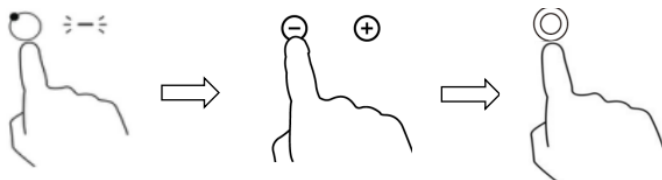

## Жұмысты аяқтау

1. Құрылғыны пайдалану аяқталғаннан кейін темірпеш қақпағының қыздыру аймақтарын басқару түймесін баса отырып, өшіргіңіз келетін темірпеш қақпағын таңдаңыз.

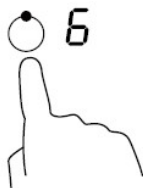

2. «-» және «+» түймелерін басу арқылы «0» мәнін орнатып, темірпеш қақпағын сөндіріңіз. Дисплейде «0» көрсетілгеніне көз жеткізіңіз.

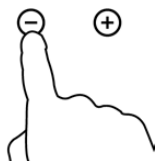

3. Ас пісіру бетін толығымен сөндіру үшін қуат беру түймесін басыңыз.



4. Ыстық бетте сақ болыңыз. «Н» белгішесі темірпеш қақпақтарының қайсысы ыстық екенін көрсетеді. Тамақ дайындау аймағы қауіпсіз температураға дейін салқындаған кезде белгіше сөнеді. Егер Сіз әлі ыстық темірпеш қақпағын пайдалану арқылы тағамды жылытқыңыз келсе, энергияны үнемдеу режимі ретінде де осы функцияны пайдалануға болады.



## Басқару панелін бұғаттау

Бұл құрылғыда абайсыз пайдаланудан қорғау — басқару панелін бұғаттау функциясы бар. Бұл режимде тек «Қосу/Өшіру» түймесі белсенді болып қалады.

- Басқару панелін бұғаттау үшін бұғаттау түймесін басыңыз. Таймер индикаторы «Lo» белгішесін көрсететін болады.
- Басқару панелін бұғаттан шығару үшін, алдымен құрылғыны қосыңыз. Бұғаттау түймесін басып, ұстап тұрыңыз.

Бұғаттау іске қосылған кезде қуат беру түймесінен басқа барлық түймелер белсенді емес болады.

Қажет болған жағдайда, панельді өшіруге болады, бірақ оны пайдалануды бастау үшін алдымен бұғаттан шығару қажет.

## Автоматты түрде өшіру функциясы

Құрылғыда автоматты түрде өшіру функциясы бар. Егер Сіз құрылғыны өшіруді ұмытып кетсеңіз, төменде берілген кестеге сәйкес автоматты түрде өшіру жүзеге асырылады:

Қыздыру қуаты деңгейі	1	2	3	4	5	6	7	8	9
Әдепкі бойынша үздіксіз жұмыс уақыты (сағатпен)	8	8	8	4	4	4	2	2	2

Темірпеш қақпағынан ыдыс-аяқты алғаннан кейін шыны ас пісіру беті қызуды жалғастырады.

## Таймер

Сіз таймерді екі жолмен пайдалана аласыз:

1. Кері санақ таймері ретінде. Бұл жағдайда таймер уақыт өткеннен кейін тамақ дайындау аймағын өшірмейді;
2. Сіз таймерді сөндіруге баптай аласыз, белгіленген уақыттан кейін бір немесе одан да көп тамақ дайындау аймақтары өшірілетін болады.

**Ескерту:** таймердің максималды уақыты – 99 минут.

## Кері санақ таймерін пайдалану

1. Ас пісіру панелі қосұлы екеніне көз жеткізіңіз.

**Ескерту:** тіпті егер темірпеш қақпақтарының ешқайсысы қосылмаған болса да, кері санақ таймерін пайдалануға болады.

2. Таймер түймесін басыңыз, кері санақ индикаторы жыпылықтайтын болады, таймер дисплейінде «30» мәні пайда болады.



3. «-» және «+» түймелерін басып, уақытты баптаңыз. Таймер индикаторы жыпылықтай бастайды.

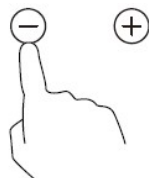

- Таймер уақытын 1 минутқа азайту/арттыру үшін «-»/«+» түймесін басыңыз.
- Таймер уақытын 10 минутқа азайту/арттыру үшін «-»/«+» түймесін басып, ұстап тұрыңыз.

4. Кері санақ уақытты орнатқаннан кейін бірден басталады. Дисплейде қалған уақыт көрсетілетін болады, таймер индикаторы 5 секунд бойы жыпылықтайды.



5. Берілген уақыт өткеннен кейін дыбыстық сигнал шығады, «— —» жарық индикаторы жанады. Сигналдың жұмыс істеу уақыты — 30 секунд.

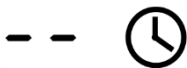

## Темірпеш қақпағын кейіннен өшірумен таймерді орнату

1. Темірпеш қақпақтарының біреуін таңдап, тиісті түймені басыңыз.



2. Таймер түймесін басыңыз, кері санақ индикаторы жыпылықтайтын болады, таймер дисплейінде «30» мәні пайда болады.



3. «-» және «+» түймелерін баса отырып, уақытты орнатыңыз.

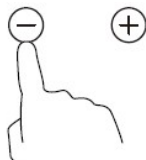

- Таймер уақытын 1 минутқа азайту/арттыру үшін «-»/«+» түймесін басыңыз.
  - Таймер уақытын 10 минутқа азайту/арттыру үшін «-»/«+» түймесін басып, ұстап тұрыңыз.
4. «-» түймесін басыңыз, таймер нөлге келеді, дисплейде «00» мәні пайда болады.

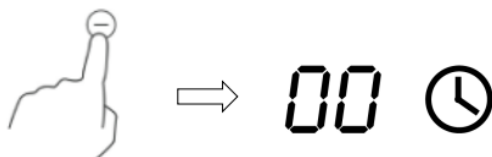



5. Кері санақ уақытты орнатқаннан кейін бірден басталады. Дисплейде қалған уақыт көрсетілетін болады, таймер индикаторы 5 секунд бойы жыпылықтайды.



**Ескерту:** темірпеш қақпағының қуат индикаторының жанындағы қызыл нүкте оған темірпеш қақпағын автоматты түрде өшіретін таймер орнатылғанын білдіреді.



6. Берілген уақыт өткеннен кейін темірпеш қақпағы автоматты түрде өшеді, «Н» жарық индикаторы жанады.

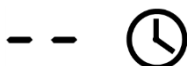

**Ескерту:** қалған темірпеш қақпақтары, егер олар бұрын қосылған болса, жұмысын жалғастырады.

## Таймерді бірнеше темірпеш қақпақтарын өшірумен орнату

1. Таймерді бірнеше темірпеш қақпақтарын өшіру үшін пайдаланған кезде таймер темірпеш қақпақтарының біреуінің жақын арада өшу уақытын көрсетеді (мысалы, егер орнату: 2-темірпеш қақпағы – 3 минуттан кейін өшіру, 3-темірпеш қақпағы – 6 минуттан кейін өшіру, онда таймер «3» мәнін көрсететін болады).

**Ескерту:** темірпеш қақпағының қуат индикаторының жанындағы қызыл жыпылықтайтын нүкте таймер индикаторының берілген темірпеш қақпағы үшін қалған уақытты көрсететінін білдіреді. Басқа темірпеш қақпағы үшін қалған жұмыс уақытын білу үшін қыздыру аймағын таңдау түймесін басыңыз.

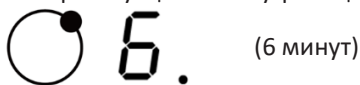

(6 минут)



(3 минут)



2. Берілген уақыт өткеннен кейін темірпеш қақпағы автоматты түрде өшеді, «Н» жарық индикаторы жанады.



**Ескерту:** таймердің уақытын өзгерту үшін орнату процедурасын («Темірпеш қақпағын кейіннен өшірумен таймерді орнату» тармағына сәйкес) басынан бастап орындаңыз.

## Техникалық сипаттамалары

Моделі	5M4CTYL/B
Орнату түрі	Кіріктірілген
Басқару түрі	Сенсорлық панель.
Кернеу/жиілік	220-240 В 50Гц
Жалпы қуаты (Вт)	6700
Әйнек	Қыш шыны
Қуат деңгейлерінің саны	9
Таймер (мин)	99
Автоматты өшіру	Иә
Бұғаттау	Иә
Қалдық жылу индикаторы	Иә
Өлшемдері (мм) (Ұ*Е*Б)	590*520*52
Кіріктірілетін өлшемі (мм) (Ұ*Е*Б)	560*490*50
Қаптамадағы өлшем (мм) (Ұ*Е*Б)	650*560*115
Салмағы (кг)	9.0
Кабель ұзындығы (м)	1.2

## Тазалау және күтім

Ластану түрі	Тазалау әдісі	Ескертпе
Күнделікті күтім (саусақ іздері, іздер, азық-түліктен қалған дақтар немесе әйнекте тәтті емес қайнаудан қалған іздер).	<ol style="list-style-type: none"> <li>1. Құрылғыны желіден ажыратыңыз.</li> <li>2. Жуғыш құралды жылы (бірақ ыстық емес!) бетке жағыңыз.</li> <li>3. Дымқыл матамен шайыңыз, содан кейін құрылғының бетін құрғатып сүртіңіз.</li> <li>4. Құрылғыны желіге қосыңыз.</li> </ol>	<ul style="list-style-type: none"> <li>• Ас пісіру беті электр желісінен ажыратылған кезде, темірпеш қақпағы әлі де ыстық күйінде болғанына қарамастан, беттің ыстық екенін ескертетін индикатор басқару панелінде жанбайды.</li> <li>• Қажақ заттар мен құралдарды пайдаланбаңыз, жуғыш заттардың жапсырмаларын мұқият оқып шығыңыз.</li> <li>• Жуғыш құралды құрылғының бетінде ұзақ уақыт қалдырмаңыз, бұл оның бұзылуына әкелуі мүмкін.</li> </ul>

Ластану түрі	Тазалау әдісі	Ескертпе
Бетті жануар майы мен жабысқақ дақтардан тазарту.	Ластануды қыш беттерге қолайлы қалақша немесе қырғыш көмегімен жойыңыз. 1. Құрылғыны желіден ажыратыңыз. 2. Ластануды жоғарыда аталған аспаптардың біреуінің көмегімен жойыңыз, оны 30° бұрышта ұстаңыз. 3. Қалдықтарды жұмсақ матамен немесе сүлгімен сүртіңіз. 4. «Күнделікті күтім» бөлімінің 2-4 тармақтарын орындаңыз.	<ul style="list-style-type: none"> <li>Жабысқақ дақтар мен төгілулерді бірден жойыңыз, олардың кебуіне жол бермеңіз. Әйтпесе, оларды құрылғының бетінен жою қиын болады.</li> <li>Қырғышпен жұмыс істеу кезінде абай болыңыз.</li> </ul>
Басқару панелін ластанулардан тазарту.	<ol style="list-style-type: none"> <li>Құрылғыны желіден ажыратыңыз.</li> <li>Басқару панелін жұмсақ мата немесе ысқыш көмегімен сүртіңіз.</li> <li>Бетті қағаз сүлгімен құрғатып сүртіңіз.</li> <li>Құрылғыны желіге қосыңыз.</li> </ol>	<ul style="list-style-type: none"> <li>Ыстық сұйықтықтар басқару панеліне тиген кезде, құрылғы өздігінен сөніп қалуы мүмкін, ал түймелер оларда сұйықтық қабаты болған кезде жауап бермейтін болады.</li> <li>Қайта қоспас бұрын құрылғының бетін құрғатып сүртіңіз.</li> </ul>

## Ықтимал проблемалар мен олардың шешімдері

Проблема	Себебі	Шешімі
Ас пісіру беті қосылмайды.	Құрылғы желіге әлсіз қосылған.	Құрылғының желіге қосылуын тексеріңіз.
		Желі кернеуін тексеріңіз.
		Авторизацияланған сервистік орталыққа жүгініңіз.
Сенсорлық түймелер жанасуға жауап бермейді.	Сенсорлық түймелер бұғатталған.	Сенсорлық түймелерді бұғаттан шығарыңыз («Басқару панелін бұғаттау» бөлімін қараңыз).

Проблема	Себебі	Шешімі
Сенсорлық түймелер жанасуға нашар жауап береді.	Басқару панелінде жұқа су қабаты бар немесе Сіз панельді саусақтарыңыздың ұшымен ұстайсыз.	Басқару панелінің беті толығымен құрғатылғанына және ластанудан тазартылғанына көз жеткізіңіз. Түймелерді саусақтарыңыздың жастықшаларымен басыңыз.
Ас пісіру бетінде сызаттар пайда болды.	Ұқыпсыз пайдалану, дұрыс емес ыдыс-аяқ.	Құрылғыны ұқыпты пайдаланыңыз. Осы нұсқаулыққа сәйкес ыдыс-аяқ пен күтім құралдарын таңдаңыз («Ыдыс-аяқты таңдау», «Тазалау және күтім» бөлімдерін қараңыз).
	Құрылғыны тазарту үшін қажат заттар немесе құралдар қолданылған.	
Кейбір ыдыс-аяқтар сатыр-сұтыр немесе сыртылдаған дыбыстар шығарады.	Бұл дыбыстар ыдыс-аяқтың құрылымына байланысты туындауы мүмкін (әртүрлі металдардың қабаттары әртүрлі дірілдейді).	Бұл қалыпты құбылыс және ақаулық болып табылмайды.
Желдеткішінің шуы естіледі.	Ас пісіру бетіне кіріктірілген салқындату желдеткіші қызып кетуден қорғауға арналған. Ол тіпті егер сіз ас пісіру бетін өшірсеңіз де, жұмысын жалғастыруы мүмкін.	Бұл қалыпты құбылыс және қандай да бір әрекеттерді қажет етпейді. Желдеткіш жұмыс істеп тұрған кезде қабырғадағы ас пісіру бетінің қуатын ажыратпаңыз.
Ыдыс-аяқ қызбайды және дисплейде пайда болмайды.	Ас пісіру беті ыдыс-аяқтың өлшемі кішкентай болғандықтан немесе темірпеш қақпағында дұрыс орналаспауына байланысты оны тани алмайды.	Ыдыс-аяқты темірпеш қақпағының ортасына орналастырыңыз, оның өлшемі темірпеш қақпағының өлшеміне сәйкес келетініне көз жеткізіңіз.
Ас пісіру панелі немесе темірпеш қақпағы кенеттен сөндірілді, дыбыстық сигнал естілді, дисплейде қате коды бар хабарлама (әдетте тамақ дайындау таймерінің дисплейінде ауыспалы сандар) пайда болды.	Техникалық қате.	Қате кодының әріптері мен сандарын есте сақтаңыз. Ас пісіру панелін қуат көзінен ажыратыңыз. Сервистік орталықтың маманына хабарласыңыз.

# Монтаждау, сақтау, тасу (тасымалдау), сату және кәдеге жарату ережелері мен шарттары

- Монтаждау ережелері мен шарттары 8-беттегі «Орнату» бөлімінде көрсетілген.
- Құрылғы қаптамада, өндірушінің және тұтынушының жылытылатын үй-жайларында 5°C -ден 40°C-ге дейінгі ауа температурасында және ауаның 80%-дан аспайтын салыстырмалы ылғалдылығында сақталуы тиіс. Үй-жайларда коррозия тудыратын агрессивті қоспалар (қышқыл булары, сілтілер) болмауы тиіс.
- Құрылғының дұрыс тасымалдануын қамтамасыз ету үшін келесі талаптарды сақтау қажет:
  - құрылғыдан бар болса, барлық ішкі керек-жарақтарын шығарып алып, оларды бөлек ораңыз;
  - құрылғының жұмысқа жарамдылығы мен сыртқы түрін сақтау үшін оның қаптамасының дұрыстығына көз жеткізіңіз (ірі габаритті техниканы сыни жерлерде гофрленген картоннан жасалған астарлары бар полиэтилен немесе бұдырлы пленкаға орау қажет);
  - көлік құралында жылжытылу мүмкіндігін жою үшін құрылғыны белдіктермен мықтап бекітіңіз;
  - сыртқы ортаның әсерін толығымен жою үшін тек жабық көлікті пайдаланыңыз;
  - тиеу-түсіру жұмыстарын орындау кезінде қаптаманың өте сақтықпен қаралуын қамтамасыз етіңіз.
- Құрылғы ұқыпты ұстауды талап етеді, оны шаңның, ластың, соққылардың, ылғалдың, оттың және т.б. әсерінен қорғаңыз.
- Құрылғы Қазақстан Республикасының қолданыстағы заңнамасына сәйкес сатылуы тиіс.
- Бұйымның қызмет ету мерзімі аяқталғаннан кейін оны қарапайым тұрмыстық қоқыспен бірге тастауға болмайды. Оның орнына, ол федералдық немесе жергілікті заңнамаға сәйкес әрі қарай қайта өңдеу және кәдеге жарату үшін тиісті электрлік және электрондық жабдықтарды қабылдау пунктінде кәдеге жаратылуға өткізілуі тиіс. Осы өнімнің дұрыс кәдеге жаратылуын қамтамасыз ете отырып, сіз табиғи ресурстарды сақтауға және тиісті түрде пайдаланбаған жағдайда туындауы мүмкін қоршаған ортаға және адамдардың денсаулығына зиян келтірудің алдын-алуға көмектесесіз. Осы өнімді қабылдайтын пункттер мен оны кәдеге жарату туралы толығырақ ақпаратты жергілікті муниципалдық органдарда немесе тұрмыстық қоқысты шығару бойынша кәсіпорында алуға болады.
- Құрылғының ақаулығы анықталғанда дереу авторизацияланған сервистік орталыққа жүгіну немесе құрылғыны кәдеге жарату қажет.



## Қосымша ақпарат

**Өндіруші:** Чжуншань Юлун Китчен Эпплайнсис Ко. Лтд.

Саньсинь тас жолы 103, Саньцзяо, Чжуншань қ., Гуандун пров., Қытай.  
Қытайда жасалған.

**Импортер / юр.лицо, принимающее претензии в Казахстане:**

ТОО «DNS KAZAKHSTAN» г. Нур-Сұлтан, пр. Сарыарка, дом 12, офис 301С,  
Қазақстан.

**Импорттаушы / Қазақстан шағымдар қабылдайтын заңды тұлға:**

«DNS KAZAKHSTAN» ЖШС, Нұр-Сұлтан қ., Сарыарқа даңғ., 12-үй, 301С-кеңсе,  
Қазақстан.

Тауар Кеден одағының техникалық регламентінің талаптарына сәйкес келеді:

- «Төмен вольтты жабдықтардың қауіпсіздігі туралы» КО ТР 004/2011;
- «Техникалық құралдардың электрмагниттік үйлесімділігі» КО ТР 020/2011.

Тауар Еуразиялық экономикалық одақтың ЕАЭО ТР 037/2016 «Электротехника және радиоэлектроника бұйымдарында қауіпті заттарды қолдануды шектеу туралы» техникалық регламентінің талаптарына сәйкес келеді.

Бұйымның сыртқы көрінісі және оның сипаттамалары алдын ала ескертусіз өзгерістерге ұшыратылуы мүмкін.

Құрылғының жиынтықтамасы алдын ала ескертусіз өзгертілуі мүмкін.

**Интернеттегі мекенжайы:** [www.dexp.club](http://www.dexp.club)



Өндіріс күні пайдаланушы нұсқаулығының орыс тіліндегі нұсқасында көрсетілген.

# Кепілдік талоны

SN/IMEI: \_\_\_\_\_

Кепілдікке қойылған күні: \_\_\_\_\_

Өндіруші бүкіл кепілдік мерзімі ішінде құрылғының үздіксіз жұмыс істеуіне, сондай-ақ материалдар мен жинақтарда ақаулардың болмауына кепілдік береді. Кепілдік мерзімі бұйымды сатып алған сәттен бастап есептеледі және тек жаңа өнімдерге қолданылады.

Кепілдік қызмет көрсетуге пайдаланушы нұсқаулығына сәйкес бұйымды пайдалану шартымен кепілдік мерзімі ішінде тұтынушының кесірінен істен шықпаған элементтерді тегін жөндеу немесе ауыстыру кіреді. Элементтерді жөндеу немесе ауыстыру уәкілетті сервистік орталықтардың аумағында жүргізіледі.

Кепілдік мерзімі: 12 ай.  
Пайдалану мерзімі: 36 ай.

Мекенжай бойынша сервистік орталықтардың өзекті тізімі:  
<https://www.dns-shop.ru/service-center/>



[www.dexp.club](http://www.dexp.club)