

ИНДУКЦИОННАЯ ВСТРАИВАЕМАЯ
ВАРОЧНАЯ ПОВЕРХНОСТЬ

PI-302

ЭЛЕКТРИЧЕСКАЯ ВСТРАИВАЕМАЯ
ВАРОЧНАЯ ПОВЕРХНОСТЬ

PE-604

ИНСТРУКЦИЯ

по установке, эксплуатации и уходу

Уважаемый, покупатель!

Мы благодарим Вас за выбор индукционной варочной поверхности PI-302 / стеклокерамической варочной поверхности PE-604 швейцарской торговой марки MBS. Пожалуйста, внимательно ознакомьтесь с настоящей Инструкцией перед началом пользования.

Монтаж и подключение варочной поверхности должны быть произведены только квалифицированным специалистом в соответствии с правилами, изложенными в настоящей Инструкции. Производитель (поставщик) не несет ответственность в случае поломки или повреждения изделия в результате несоблюдения настоящей Инструкции.

Настоящая инструкция была разработана для обеспечения вашей безопасности и безопасности окружающих. Поэтому, мы просим вас внимательно ее прочитать, перед тем как устанавливать прибор и начать им пользоваться. Сохраните данную инструкцию, чтобы при необходимости обращаться к ней впоследствии. Если прибор будет продан или передан другому лицу, удостоверьтесь, что данная инструкция была передана новому владельцу.

Установка

- Установка прибора и его подключение к электрической сети должны выполняться только **КВАЛИФИЦИРОВАННЫМ СПЕЦИАЛИСТОМ**. Перед выполнением любых операций, важно проверить, что прибор **ОТКЛЮЧЕН** от электрической сети.
- Недопустимо пытаться изменить характеристики данной продукции.
- После того как прибор был распакован, убедитесь, что он не имеет повреждений и электрические контакты в идеальном состоянии. В противном случае, свяжитесь с продавцом.
- Производитель не несет ответственность за несоблюдение мер предосторожности и техники безопасности.
- Прибор должен подключаться к сети с заземлением.
- Перед тем, как начать использовать прибор, снимите все ярлыки и защитную пленку снаружи и внутри прибора.

Эксплуатация

- Данная продукция разработана для приготовления пищи, для непрофессионального использования. Ее не следует использовать для иных целей.
- По окончании работы с варочной поверхностью, убедитесь, что вы ее выключили.
- Если вы используете электрическую розетку рядом с данным прибором, позаботьтесь, чтобы кабели используемых вами приборов не касались его и находились достаточно далеко от горячих частей прибора.
- Никогда не используйте данный прибор для обогрева помещения.

Безопасность детей

- Данный прибор должен использоваться только совершеннолетними людьми. Позаботьтесь о том, чтобы дети не имели доступа к прибору.
- Открытые части данного прибора нагреваются при приготовлении пищи и остаются горячими в течение некоторого времени после выключения. Не подпускайте детей к прибору, пока он не остынет.

Очистка и обслуживание

- Поддерживайте прибор в чистом состоянии. Загрязнения пищевыми остатками недопустимо, т.к. может привести к риску возникновения пожара.
- Старайтесь избегать попадания сахара или сладких смесей на горячую варочную поверхность. Никогда не располагайте вещества или материалы, которые могут расплавиться на варочной поверхности. Если это все-таки произошло, незамедлительно выключите прибор и снимите расплавленный материал с помощью скребка, пока зона нагрева еще горячая, чтобы предотвратить ее повреждение. Если керамическая поверхность не будет очищена незамедлительно, может образоваться наслоение, которое будет невозможно удалить, после того как поверхность остынет.

Сервисное обслуживание и запасные части

- В случае возникновения неисправностей. Никогда не пытайтесь самостоятельно чинить прибор. Неквалифицированный ремонт может привести к повреждениям и несчастным случаям. В первую очередь обратитесь к содержанию данного руководства. Если вы не смогли найти в нем необходимой информации, обратитесь в ближайший сервисный центр. Сервисное обслуживание данного прибора должно производиться только в авторизованном техническом сервисном центре. Всегда требуйте использования оригинальных запчастей.

Утилизация прибора

- Прибор произведен из материалов, являющихся экологически безопасными. Приняв решение о замене прибора новым, обратитесь в организации, занимающиеся утилизацией данного вида техники.
- Пожалуйста, внесите свой вклад в защиту окружающей среды.

СОДЕРЖАНИЕ

1. ПРЕДУПРЕЖДЕНИЯ ОТНОСИТЕЛЬНО БЕЗОПАСНОГО ИСПОЛЬЗОВАНИЯ
2. ИНФОРМАЦИЯ ПО БЫТОВЫМ ВАРОЧНЫМ ПОВЕРХНОСТЯМ P1-302 / PE-604 И ИХ ХАРАКТЕРИСТИКИ ЭНЕРГОПОТРЕБЛЕНИЯ
3. ПАНЕЛЬ УПРАВЛЕНИЯ И ЕЕ ОПИСАНИЕ
4. ЭКСПЛУАТАЦИЯ
5. МОНТАЖ
6. МЕРЫ ПРЕДОСТОРОЖНОСТИ
7. ЧИСТКА И ТЕХНИЧЕСКОЕ ОБСЛУЖИВАНИЕ
8. ГАРАНТИЯ

1. ПРЕДУПРЕЖДЕНИЯ ОТНОСИТЕЛЬНО БЕЗОПАСНОГО ИСПОЛЬЗОВАНИЯ

Ваша безопасность важна для нас. Перед использованием приобретенной варочной панели необходимо внимательно ознакомиться с данной информацией.

1.1. Установка

1.1.1. Опасность поражения электрическим током

- Отключите устройство от сети электропитания перед проведением любых работ с устройством или перед его техническим обслуживанием.
- Подключение к надежной проводной системе заземления является необходимым и обязательным.
- Изменения бытовой системы электропроводки должны производиться только квалифицированным электриком.
- Несоблюдение этих правил может привести к поражению электрическим током или к смерти.

1.1.2. Угроза порезов

- Проявляйте осторожность - края панели острые.
- Неосторожность может привести к травмам и порезам.

1.1.3. Важные правила техники безопасности

- Перед установкой или использованием устройства необходимо внимательно ознакомиться с данными инструкциями.
- Никогда не размещайте на устройстве горючие материалы или изделия.
- Данную информацию необходимо довести до сведения лица, ответственного за установку устройства, так как это может снизить затраты на установку.
- Для исключения опасности устройство необходимо устанавливать в соответствии с данными инструкциями по установке.
- Устройство должно быть установлено и заземлено надлежащим образом только лицом, обладающим достаточной квалификацией.
- Устройство следует подключать к цепи с установленным вводным выключателем, обеспечивающим полное отключение от сети электропитания.
- Неправильно произведенная установка устройства повлечет за собой отмену гарантийных обязательств.

1.2. Эксплуатация и техническое обслуживание

1.2.1. Опасность поражения электрическим током

- Запрещается готовить пищу на сломанной или растрескавшейся варочной панели. Если поверхность варочной панели сломалась или имеет трещины, панель следует немедленно отключить от сети электропитания (настенный переключатель) и связаться с квалифицированным техническим специалистом.

- Перед проведением чистки или технического обслуживания варочную панель необходимо выключать с помощью настенного переключателя.
- Несоблюдение этих правил может привести к поражению электрическим током или к смерти.

1.2.2. Угроза здоровью

- Устройство соответствует стандартам по электромагнитной безопасности.
- Тем не менее, лицам со стимуляторами работы сердца или иными электрическими имплантированными приборами (например, инсулиновые насосы) перед использованием устройства необходимо проконсультироваться у лечащего врача или производителя имплантированного прибора, чтобы убедиться в отсутствии воздействия электромагнитного поля на имплантированный прибор.
- Несоблюдение этой рекомендации может привести к смерти.

1.2.3. Опасность от горячей поверхности

- Во время эксплуатации доступные части устройства становятся достаточно горячими и могут вызвать ожоги.
- До охлаждения поверхности следует не допускать контакта со стеклянной панелью частей тела, одежды или любых предметов, кроме кухонной посуды.
- Металлические предметы, такие как ножи, вилки, ложки и крышки кастрюль не следует класть на поверхность варочной панели, так как они могут нагреться.
- Не подпускайте детей к устройству.
- Ручки кастрюль могут быть горячими при прикосновении. Удостоверьтесь в том, что ручки не нависают над другими включенными конфорками. Не подпускайте детей к ручкам посуды.
- Невыполнение этой рекомендации ведет к получению ожогов и обвариванию.

1.2.4. Угроза порезов

- Лезвие скребка поверхности панели имеет бритвенную остроту и открывается со снятием защитной крышки. Соблюдайте предельную осторожность и всегда храните его в безопасности и вдали от детей.
- Неосторожность может привести к травмам и порезам.

1.2.5. Важные правила техники безопасности

- При использовании устройства запрещается оставлять его без надзора. Выкипание вызывает появление дыма и жирных следов на поверхности варочной панели, которые могут загореться.
- Запрещается использовать устройство в качестве рабочей поверхности или поверхности для хранения.
- Запрещается оставлять на устройстве любые предметы или кухонную утварь.
- Не помещайте и не оставляйте никаких намагничивающихся предметов (например, кредитные карты, карты памяти) или электронные устройства (например, компьютеры, MP3 проигрыватели) возле устройства, так на них может воздействовать электромагнитное поле.

- Запрещается использовать приобретенное устройство для нагревания или постоянного обогрева помещения.
- После использования всегда отключайте конфорки и саму варочную панель согласно описанию в данном руководстве (т.е., используя сенсорные средства управления). Не следует полагаться на отключение конфорок функцией обнаружения кухонной посуды при снятии последней.
- Не разрешайте детям играть с устройством или сидеть, стоять или взбираться на него.
- Не храните в шкафчиках над устройством предметы, которые могут представлять интерес для детей. Дети могут получить серьезные травмы, если заберутся на устройство.
- В зоне использования устройства запрещается оставлять детей одних или без внимания.
- Дети или лица с физическими ограничениями, которые сокращают их возможности в использовании устройства, должны сопровождаться ответственным и компетентным лицом для инструктирования их в использовании устройства. Инструктор должен убедиться в том, что они могут использовать устройство без опасности для них самих или окружающего их пространства.
- Запрещается ремонтировать или заменять любые детали устройства, если это специально не рекомендовано в руководстве. Все иные операции технического обслуживания выполняются квалифицированным техническим специалистом.
- Запрещается использовать паровой очиститель для чистки варочной панели.
- Запрещается ставить и ронять тяжелые предметы на варочную панель.
- Запрещается стоять на варочной панели.
- Запрещается использовать сковороды с зазубринами и протаскивать сковороды по стеклянной индукционной поверхности, поскольку это может оставить царапины на стекле.
- Запрещается использование металлических мочалок для чистки кухонной посуды или любых иных грубых абразивных чистящих средств для очистки варочной панели, поскольку они могут оставить царапины на стеклянной индукционной поверхности.
- При повреждении шнура питания производитель, его сервисный агент или другое квалифицированное лицо должны произвести замену для устранения опасности.
- Устройство предназначено для использования в домашних условиях и аналогичных видах применения, например: - кухонные зоны для персонала в цехах, офисах и прочих рабочих условиях; - на фермах; - гостями в отелях, мотелях и прочих объектах жилого типа; - гостиницах типа «постель и завтрак».

ПРЕДУПРЕЖДЕНИЕ: Данный прибор и его открытые для доступа части нагреваются во время эксплуатации.

Следует проявлять осторожность, чтобы избежать прикосновения к нагревательным элементам.

Дети до 8 лет не должны находиться вблизи устройства без непрерывного надзора.

- Допускается использование прибора детьми старше 8 лет и людьми с ограниченными физическими, двигательными и умственными способностями, а также людьми, не имеющими достаточного опыта или знаний для его использования, только под присмотром или после обучения пользованию прибором и при условии осознания связанных с ним опасностей.
- Не позволяйте детям играть с устройством. Детям запрещено чистить электроприбор и выполнять его техническое обслуживание без соответствующего надзора.

- **ПРЕДУПРЕЖДЕНИЕ:** Приготовление пищи на варочной панели с использованием жира или масла, производимое без присмотра, опасно и может привести к пожару. НИ В КОЕМ СЛУЧАЕ не пытайтесь потушить огонь водой! Выключите устройство, а затем накройте пламя, например, крышкой или противопожарной кошмой.
- **ПРЕДУПРЕЖДЕНИЕ:** Опасность пожара: не храните предметы на варочной поверхности.
- **Предупреждение:** Если поверхность треснула, отключите устройство от сети питания для предотвращения поражения электрическим током; для поверхностей панели из стеклокерамики или аналогичного материала, который защищает детали под напряжением.
- Запрещается использовать паровой очиститель.
- Устройство не предназначено для эксплуатации с помощью внешнего таймера или отдельной системы дистанционного управления.

2. ИНФОРМАЦИЯ ПО БЫТОВЫМ ВАРОЧНЫМ ПОВЕРХНОСТЯМ PI-302 / PE-604 И ИХ ХАРАКТЕРИСТИКИ ЭНЕРГОПОТРЕБЛЕНИЯ

Таблица - Информация по домашним варочным панелям			
	Обозначение	Значение	Единица измерения
Наименование модели	-	PI-302 / PE-604	-
Тип варочной панели	-	Электрическая варочная панель	-
Количество конфорок и/или варочных зон	-	Варочная зона: 2 / 4	-
Технология нагрева (индукционные конфорки и варочные зоны, варочные зоны нагрева излучением, сплошные панели)	-	индукционные варочные зоны / варочные зоны	-
Для круглых конфорок или варочных зон: диаметр полезной поверхности на одну варочную зону с электрическим нагревом, округленный до 5 мм	-	Задняя варочная зона: 18,0; Передняя варочная зона: 14,0; / Левая задняя варочная зона: 16,5; Левая передняя варочная зона: 23,0; Правая задняя варочная зона: 20,0; Правая передняя варочная зона: 16,5	см
Энергопотребление для варочной панели в расчете на 1 кг	Электрическая варочная панель стандарта ЕС	204,5	Вт•ч/кг
Энергопотребление в режиме ожидания/в выключенном состоянии	Ps/По	0,30	Вт

Методики измерения и расчетов, использовавшиеся при составлении вышеприведенной таблицы, соответствуют инструкции ЕС № 65/2014 и 66/2014.

Ниже показано, как можно снизить суммарное воздействие на окружающую среду (т.е. энергопотребление) процесса приготовления пищи.

1. Используйте посуду надлежащего размера.
2. По возможности накрывайте посуду крышкой в ходе приготовления пищи.
3. Выбирайте посуду с максимальной теплоаккумулирующей способностью.
4. По возможности размораживайте продукты способом, не требующим расхода энергии.
5. Продукты с большой величиной соотношения площади поверхности к объему готовятся быстрее.

Информация по демонтажу

Не разбирайте устройство, используя методы, не описанные в настоящем руководстве. Демонтаж устройства должны осуществлять только квалифицированные специалисты. По истечении срока службы устройство нельзя утилизировать вместе с бытовыми отходами. Информацию о переработке можно получить в органах местного самоуправления или у розничного продавца.

3. ПАНЕЛЬ УПРАВЛЕНИЯ И ЕЕ ОПИСАНИЕ

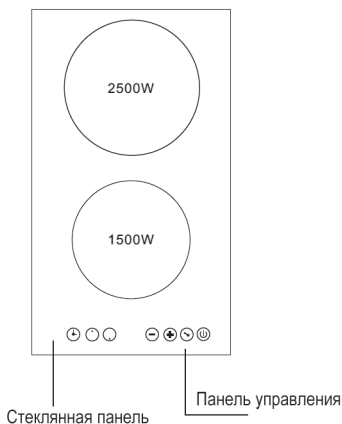

Поз.	Рисунок	№
Варочная панель		1
Зажим		4
Винт		4

PI-302



PE-604

Модель	Напряжение (В)	Мощность (Вт)	Габаритные размеры (мм)	Выемка (мм)
PI-302	220 - 240	4000	510x290x70	490x270
PE-604	220 - 240	6300	510x590x50	490x560

3.1. Схематическое представление панели управления

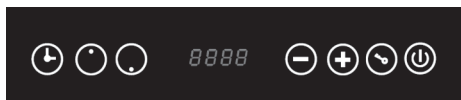



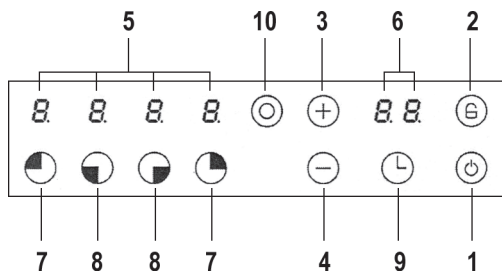







PI-302



PE-604

3.2. Условные обозначения панели управления

1		ВКЛ./ ВЫКЛ.: включение или выключение питания агрегата.
2		ЗАЩИТА ОТ ДЕТЕЙ: нажмите данную кнопку, чтобы заблокировать панель управления. При включенной блокировке все остальные кнопки не работают. Чтобы снять блокировку, нажмите и удерживайте кнопку в течение нескольких секунд (для PI-302).
3		ВВЕРХ: увеличить уровень мощности или время приготовления.
4		Уменьшить уровень мощности или время приготовления.
5		Дисплей: отображает уровень мощности, коды ошибок, индикатор остаточного тепла (для PE-604). После того как используемая зона выключена, индикатор остаточного тепла мигает значком "H". Это означает, что конфорка еще очень горячая и ее температура остается выше 60°C. Когда температура конфорки падает ниже 60°C, значок "H" перестанет мигать и исчезнет. Внимание, будьте аккуратны! Выполни возможно обжечься о конфорку и при ее мемпературе меньше 60°C (для PE-604).
6		Дисплей: показывает время.
7		Верхние элементы управления варочной панелью.
8		Нижние элементы управления варочной панелью.
9		Таймер: позволяет задать соответствующие настройки .
10		ВКЛ./ ВЫКЛ расширенных зон (для PE-604).

4. ЭКСПЛУАТАЦИЯ

После подключения варочной панели к электросети устройство готово к работе, но заблокировано с помощью функции защиты от детей.

1. Чтобы разблокировать варочную панель, нажмите значок защиты от детей.
2. Кнопка Вкл./Выкл. позволяет включить или выключить панель.
3. Кнопка выбора конфорки позволяет выбрать нужную зону.
4. Для выбора уровня мощности используйте кнопки +/-.

9 — максимальный уровень мощности, 1 — минимальный.

Для удобства панель автоматически отключается через промежутки времени, указанные в приведенной ниже таблице.

Уровень мощности	9	8	7	6	5	4	3	2	1
Ограничение по времени (часов)	2	2	2	4	4	4	8	8	8

5. Чтобы выключить панель, установите уровень мощности на «0».

4.1. Управление таймером

В панель встроен таймер, позволяющий контролировать ее работу.

1. Выберите конфорку с помощью соответствующей кнопки.
2. Выберите уровень мощности с помощью кнопок +/- .
3. Нажмите кнопку таймера.
4. С помощью кнопок +/- установите нужное время работы (1-99 минут).

Чтобы отключить звуковой сигнал, подающийся по истечении заданного срока, нажмите кнопку таймера еще раз.

Дисплей времени/уровня мощности (для PI-302)

На дисплее отображается либо текущий уровень мощности, либо состояние таймера.

Если на дисплее отображается одна любая цифра «X» – это уровень мощности.

Если на дисплее отображаются две любые цифры «X» – это состояние таймера.

Защита от детей

Чтобы заблокировать варочную панель, нажмите значок защиты от детей. Индикатор “LO” (для PE-604) / красного цвета показывает, что блокировка включена. При этом все кнопки варочной панели, за исключением кнопки Вкл./Выкл., отключаются.

Чтобы разблокировать варочную панель, нажмите значок защиты от детей.

5. МОНТАЖ

Настоятельно рекомендуется использовать посуду, изготовленную из магнитных материалов. Диаметр посуды должен быть не менее 12 см.

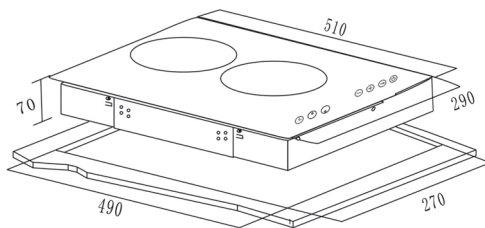

PI-302

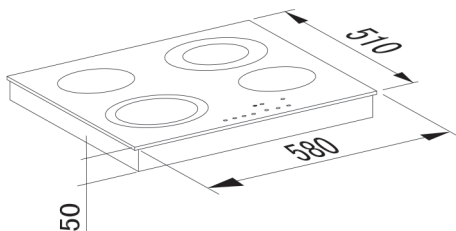

PE-604

Убедитесь в достаточности вентиляции индукционной плиты, так как в процессе работы температура в ней достигает весьма высоких значений. Как показано на Рисунке.

5.1. Как работает индукционный нагрев

Внутри индукционной варочной панели имеется электронная схема, которая управляет питанием катушки. Последняя создает магнитное поле, активируемое при контакте с подходящими (из магнитных материалов) сковородами или кастрюлями.

Сковорода на панели нагревается мгновенно, а сама панель при этом остается холодной. Таким образом, при таком методе нагрева не происходит потери тепла. Генерируемая в сковороде теплота позволяет готовить быстро, экономя время и энергию. Заявление о соответствии: Данное устройство разработано в соответствии с директивой по электромагнитной совместимости 2004/108/ЕС.

Внимание: соблюдайте инструкции по сборке, чтобы индукционный модуль оставался холодным.

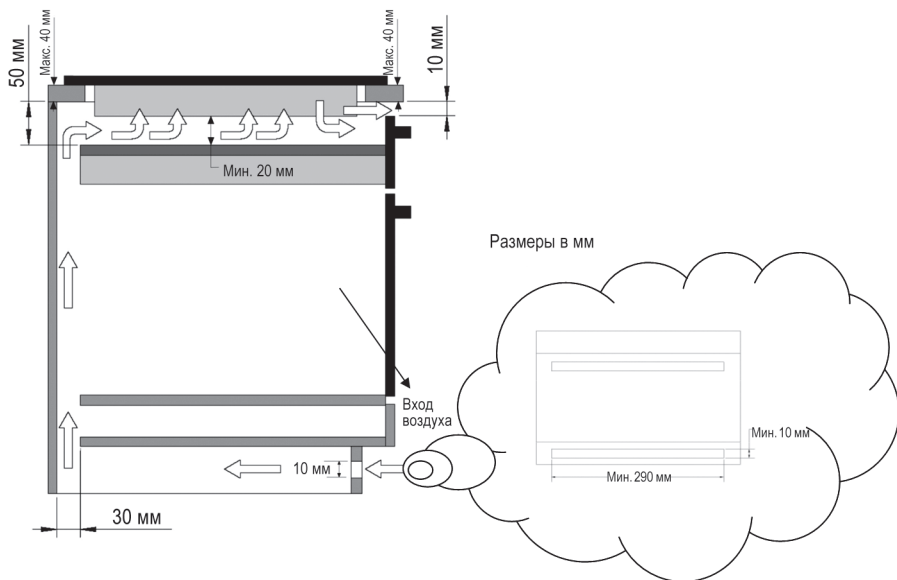

5.2. Установка в шкаф или на него

Внимание: размеры впускного отверстия для воздуха должны быть не менее 290 * 10 мм.

ОСТОРОЖНО!

Кухонные приборы, мебель и утварь, контактирующие с устройством, должны быть жаропрочными (минимум 800).

Устройство можно установить на рабочую поверхность толщиной 40 мм.

Прорежьте все необходимые отверстия, тщательно

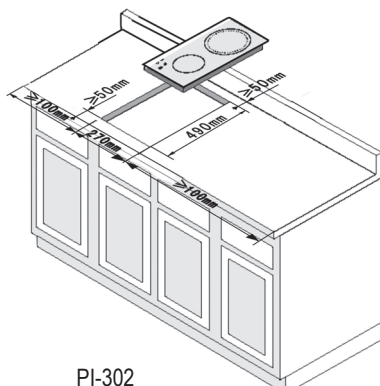

PI-302

уберите все стружки и опилки, затем осторожно вставьте устройство на планируемое место.

Чтобы обеспечить надлежащую вентиляцию устройства, пожалуйста, соблюдайте размеры, указанные на приведенных выше рисунках.

Удостоверьтесь в том, что используемая поверхность ровна, имеет прямоугольную форму и в планируемое рабочее пространство не попадают посторонние предметы.

Подготовьте выемку, соответствующую указанным размерам.

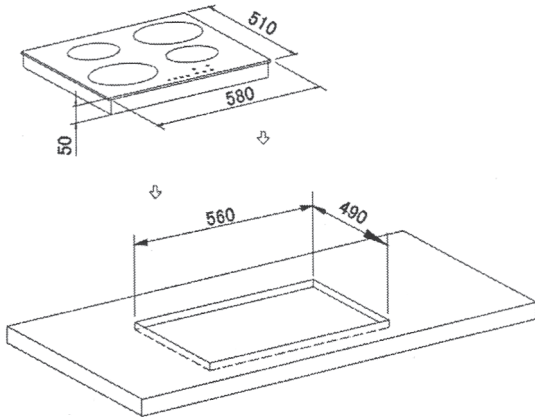

PE-604

ОСТОРОЖНО!

- Риск порезов.
- Будьте аккуратны при работе с режущими предметами.
- Оконечности устройства заключены во вспененный пластик - будьте осторожны.
- При транспортировке они могут привести к небольшим повреждениям или порезам.

Вытащите материалы и пакет с документацией из упаковки.

Перед началом монтажа внимательно изучите инструкцию.

Этап 1

Положите полотенце или плотную мягкую ткань на рабочую поверхность. Положите варочную панель лицевой стороной вниз на подготовленную поверхность.

Этап 2

Не используйте силиконовые предметы.

Этап 3

С помощью винтов закрепите четыре кронштейна, установите панель по центру выемки в рабочей поверхности.



Внимание!!!

1. Настоятельно рекомендуется вызвать для установки электрической варочной панели квалифицированного специалиста. Ни в коем случае не выполняйте эту работу самостоятельно.
2. Стена и зоны нагрева над столешницей должны выдерживать высокую температуру.
3. Во избежание опасных ситуаций керамическую варочную панель перед использованием необходимо установить в шкаф.
4. Допустимые варианты материала шкафа: древесина, пластмассы с добавлением мрамора и т.д.

6. МЕРЫ ПРЕДОСТОРОЖНОСТИ

- Специальные средства отключения должны быть встроены в стационарную проводку в соответствии с правилами электромонтажа.
- Ни в коем случае не используйте керамическую варочную панель в условиях высокой температуры окружающей среды.
- Ни в коем случае не мойте керамическую панель водой напрямую. Использование парового очистителя также запрещено.
- Никогда не используйте плиту совместно с пустой посудой, иначе это может привести к изменению эксплуатационных характеристик варочной панели и возникновению опасных ситуаций.
- Ни в коем случае не нагревайте герметично упакованные продукты (например, консервы) — они могут взорваться при попытке открытия из-за теплового расширения.
- Данный прибор не предназначен для использования детьми или людьми с ограниченными физическими, сенсорными или умственными способностями, если только они не находятся под наблюдением ответственного лица, обеспечивающего безопасность использования прибора.
- Не ставьте на варочную панель посуду с шероховатым или неровным дном, так как она может повредить керамическую поверхность.
- Если поверхность треснула, отключите прибор от сети электропитания, чтобы предотвратить возможность поражения электрическим током.
- Не размещайте чистящие средства или легковоспламеняющиеся вещества в оборудование, расположенное под керамической панелью.
- Используйте посуду, выдерживающую температуру свыше 200 градусов.

- После использования соответствующая зона керамической панели остается горячей в течение некоторого времени. Не прикасайтесь к панели в это время во избежание ожогов.
- При повреждении шнура питания производитель, его сервисный агент или другое квалифицированное лицо должны произвести замену для устранения опасности.

7. ЧИСТКА И ТЕХНИЧЕСКОЕ ОБСЛУЖИВАНИЕ

1. **Перед началом очистки отключите питание устройства.**
2. Очищайте устройство до того, как оно полностью остынет. Холодную поверхность чистить значительно труднее.
3. Для удаления грязи используйте широко известные чистящие средства.
4. После удаления грязи аккуратно протрите панель чистой тряпкой.
5. Не наливайте воду непосредственно на панель. Если вода попадет внутрь, это может привести к поломкам.
6. Перед началом готовки стеклянная панель и посуда должны быть чистыми. Обуглившуюся грязь очень трудно оттирать, а чрезмерные усилия могут привести к стиранию покрытия.
7. Вентиляционные отверстия и впускные воздуховоды допускается чистить с помощью пылесоса. Если грязь смешана с маслами, добавьте немного чистящего средства на щетку.
8. Не используйте для чистки едкие вещества. Они могут повредить плиту в силу химической реакции. Не используйте полирующие средства или скребки для чистки плиты.

7.1. Поиск и устранение неисправностей

Признаки	Возможная причина	Решения
Плита не работает и на дисплее ничего не отображается.	Устройство не подключено к электросети или нет электричества.	Удостоверьтесь в том, что блок плавких предохранителей и переключатель питания находятся в рабочем положении.
Дисплей работает, но плита не нагревается.	Техническая неисправность.	Обратитесь за помощью в Отдел послепродажного обслуживания.
Дисплей отображает код "E0" для одной из горелок, также подается звуковой сигнал.	Посуда не подходит для индукционного приготовления пищи.	Замените посуду на подходящую.
Посторонние запахи или привкус при первом использовании.	Это происходит из-за того, что устройство совсем новое.	Поставьте полную кастрюлю с водой на каждую из конфорок, и включите плиту на полчаса.

7.2. Силовой кабель Цветовая маркировка

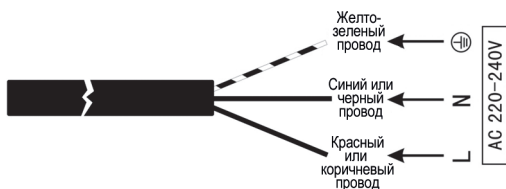

Важная информация!

Периодически проверяйте пространство под вентилятором и выпускные отверстия. Скопления пыли в этих местах могут препятствовать вентиляции и охлаждению электронной системы, что приводит к снижению эффективности работы панели. Падение твердых предметов с острыми краями может повредить панель. Поэтому настоятельно рекомендуется держать подобные предметы там, где они ни при каких условиях не могут упасть на панель. Не ставьте горячую посуду на зону управления панелью. Не используйте посуду с высоким или неровным дном — она может поцарапать поверхность панели.

7.3. Методики очистки

Внимание!!!

Нагрев химических веществ может привести к их реакции, и, как следствие, повреждению панели. Кроме того, образующийся дым может быть опасен для здоровья. Очищайте поверхность плиты только после полного остывания, за исключением следующих продуктов: сушеный сахар, сиропобразный сахар, томатный соус, молоко. Эти продукты необходимо убирать немедленно, используя скребок.

Очистка после каждого использования: удалите брызги от пищи с помощью влажной губки или бумажного полотенца, промойте и вытрите поверхность насухо. Если какие-либо пятна убрать не удастся, добавьте немного уксуса, затем тщательно промойте и высушите панель.

Очистка стеклянных панелей с помощью чистящих кремов: нанесите небольшое количество специального чистящего крема на панель. Протрите мягкой тканью или бумажной салфеткой после высыхания.

Не используйте следующие изделия: абразивные порошки или чистящие средства, спреи для печей, отбеливающие средства, губки с абразивной поверхностью, губки из стальной проволоки или синтетические. Эти изделия могут серьезно повредить вашу варочную панель.

8. ГАРАНТИЯ

Мы предоставляем гарантию на данную бытовую поверхность сроком на один год со дня ее покупки. Если Вы пользовались поверхностью согласно данной Инструкции, но поломка все же произошла, обратитесь в ближайший сервисный центр.

Для осуществления гарантийного обслуживания Вам необходимо предъявить чек на покупку бытового устройства вместе с гарантийным талоном, который обязан быть заполнен Продавцом во время продажи. Требуется заполнения Гарантийного талона.

В ином случае гарантийные обязательства не действительны.

Гарантия не распространяется, если:

- Нарушены требования, указанные в настоящей Инструкции или Гарантийном талоне.
- Поверхность использовалась в промышленных целях.
- Истек срок гарантии.
- Имели место некачественная установка, неправильное использование.
- Электрическое напряжение сети не соответствует требованиям Инструкции на поверхность.
- Поверхность проходила ремонт на неуполномоченной сервисной станции, или при ремонте были использованы запасные части другого производителя.

По окончании срока гарантии все регламентные работы, ремонт и замены запасных частей являются платными.

Изделие произведено в соответствии с европейскими стандартами и прошло сертификацию.

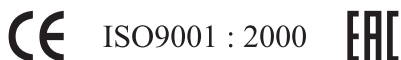

Данная инструкция предназначена для бытовой встраиваемой индукционной варочной поверхности PI-302 / стеклокерамической варочной поверхности PE-604.

Уважаемый покупатель,

Спасибо, что Вы выбрали продукцию торговой марки “MBS”.

Производитель

ГУАНДОНГ АТЛАН ЭЛЕКТРОНИК АППЛАЙНС МАНУФЭКЧЕРЕР КО., ЛТД.

12 3 ИСТ РОАД, ДЖАНКУИ АВЕНЮ, ЛЕЛЬЮ, ШУНДЕ, ФОШАНЬ, ГУАНДОНГ, 528323, КИТАЙ.

ДЛЯ МБС СТАРС ГРУП АГ.

Серийный идентификационный номер

(Указан в гарантийном талоне, в наклейке на моторе, в наклейке на коробке).

2011 01 01 170

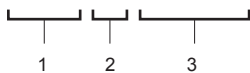

1 – год

2 – месяц

3 – серийный номер изделия

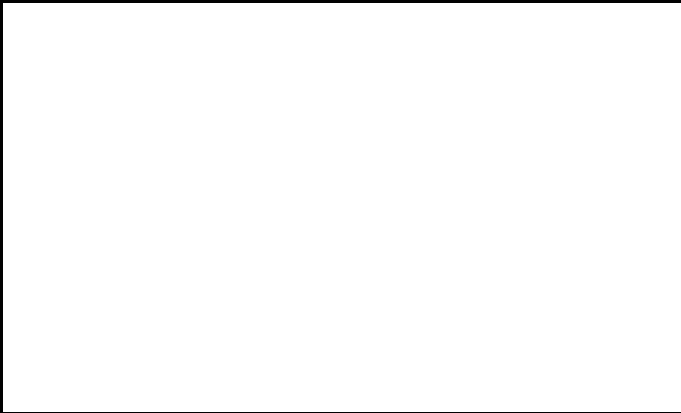

CE ISO9001 : 2000 EAC