

DEXP

РУКОВОДСТВО ПОЛЬЗОВАТЕЛЯ

**Электрический
духовой шкаф
DEXP 1M70GDB**

Содержание

| | |
|--|----|
| Назначение устройства | 4 |
| Меры предосторожности | 4 |
| При первом использовании..... | 6 |
| Установка | 7 |
| Крепление духового шкафа | 8 |
| Отверстия для вентиляции | 8 |
| Установка полок..... | 8 |
| Подключение духового шкафа к электросети | 9 |
| Панель управления | 9 |
| Инструкция по эксплуатации | 11 |
| Установка часов | 11 |
| Настройка функций | 11 |
| Настройка лампы | 11 |
| Функция запроса | 12 |
| Блокировка от детей | 12 |
| Функция напоминания | 12 |
| Старт/Пауза/Отмена | 13 |
| Функция энергосбережения | 13 |
| Автовключение | 13 |
| Аксессуары | 14 |
| Чистка и обслуживание | 15 |
| Замена лампы | 15 |
| Снятие дверцы | 16 |
| Правила и условия монтажа, хранения, перевозки (транспортировки), реализации и утилизации | 17 |
| Технические характеристики | 18 |
| Информация об энергоэффективности | 18 |
| Дополнительная информация | 19 |

Уважаемый покупатель!

Благодарим Вас за выбор продукции, выпускаемой под торговой маркой «DEXP». Мы рады предложить Вам изделия и устройства, разработанные и изготовленные в соответствии с высокими требованиями к качеству, функциональности и дизайну. Перед началом эксплуатации внимательно прочитайте данное руководство, в котором содержится важная информация, касающаяся Вашей безопасности, а также рекомендации по правильному использованию продукта и уходу за ним. Позаботьтесь о сохранности настоящего Руководства и используйте его в качестве справочного материала при дальнейшей эксплуатации изделия.

Назначение устройства

Духовой шкаф предназначен для приготовления, а также разогрева готовых продуктов питания и блюд.

Меры предосторожности

1. Не погружайте устройство или провод электропитания в воду или другие жидкости.
2. Не прикасайтесь к прибору влажными руками и не используйте устройство в комнатах с высокой влажностью.
3. Не прикасайтесь к прибору, не надев сухую обувь.
4. Храните устройство в сухом помещении.
5. Не используйте устройство, если повреждён электрический кабель, вилка или сам духовой шкаф. Незамедлительно отключите устройство от сети и обратитесь в авторизованный сервисный центр.
6. Никогда не тяните и не носите устройство за электрический кабель. Обращайтесь с кабелем бережно. Убедитесь, что кабель не зажимается дверьми или не задевает острых краёв или углов. Держите кабель подальше от горячих поверхностей.
7. До подключения устройства к электрической розетке убедитесь, что напряжение в ней совпадает с тем, что указано в спецификациях устройства.
8. Устройство должно быть выключено при подключении или отсоединении от электрической сети.
9. При отсоединении устройства от электрической розетки всегда тяните за вилку, а не за кабель. Прикасайтесь к вилке только сухими руками.
10. Устройство не предназначено для использования вне помещений.
11. Не размещайте вблизи от устройства легковоспламеняющиеся материалы или жидкости.
12. Установку устройства производите только в соответствии с порядком, описанным в настоящем руководстве.
13. Установка и заземление устройства должны производиться квалифицированными специалистами. Неправильная установка или заземление может вызвать угрозу жизни и здоровья пользователя.
14. Это устройство отвечает всем стандартам электромагнитной безопасности.

Тем не менее, если Вы пользуетесь кардиостимулятором или другими электрическими имплантатами (инсулиновой помпой и др.), дополнительно проконсультируйтесь с Вашим лечащим врачом.

15. Во время работы некоторые части поверхности устройства могут быть очень горячими. Пожалуйста, убедитесь, что при работе с устройством Ваша одежда, волосы или открытые части тела не касаются горячей поверхности. Открывайте дверцу прибора с осторожностью, так как горячий пар, выходящий из рабочей камеры устройства, может вызвать ожоги.
16. Это устройство не предназначено для использования детьми, а также лицами с ограниченными физическими, физиологическими или умственными способностями, или отсутствием опыта и/или знаний, кроме случаев, когда лицо, ответственное за их безопасность, контролирует их действия или дает указания о правильном использовании данного устройства.
17. Не оставляйте включённое устройство без присмотра. Чрезмерный нагрев приготавливаемой пищи может привести к задымлению и/или воспламенению. В случае воспламенения никогда не используйте воду для тушения. Отключите электричество и накройте огонь плотной тканью.
18. Не кладите намагниченные предметы (банковские карты, карты памяти) или электронные устройства (ноутбуки, смартфоны, планшеты, и так далее) рядом с устройством, так как они могут подвергнуться чрезмерному электромагнитному воздействию.
19. Не используйте устройство для обогрева помещения.
20. После окончания готовки всегда выключайте устройство.
21. Не пытайтесь самостоятельно ремонтировать, настраивать или заменять части устройства. Отнесите устройство в авторизованный сервисный центр для ремонта.
22. Не используйте никакие электрические приборы (пароочистители и т.д.) для очистки устройства.
23. Не используйте металлические щётки и/или абразивные чистящие средства для чистки устройства.
24. Это устройство не предназначено для управления посредством внешнего таймера или отдельной системы дистанционного управления.
25. Не рекомендуется готовить блюда, в которых используются напитки с высоким содержанием спирта. Пары спирта в рабочей камере могут вспыхнуть. Добавляйте в блюда только небольшое количество напитков с высоким содержанием спирта и открывайте дверцу с осторожностью.
26. При использовании пергаментной бумаги закрепляйте её в посуде перед установкой посуды в прибор на режим предварительного разогрева. Из-за струи воздуха, проникающей в прибор при открывании дверцы, пергаментная бумага может подняться, коснуться нагревательного элемента и вспыхнуть. Используйте пергаментную бумагу нужного размера. Она не должна выступать за края посуды.
27. Запрещается наливать воду в горячую рабочую камеру. Это может привести к образованию горячего пара. В результате изменения температуры возможно повреждение покрытия рабочей камеры.
28. Для извлечения из рабочей камеры горячих принадлежностей или посуды используйте прихватки.

29. Не ставьте сторонние предметы на дно рабочей камеры. Не накрывайте дно рабочей камеры фольгой любого вида или пергаментной бумагой. Не ставьте посуду на дно рабочей камеры, если установлена температура выше 50 °С. Это приведёт к излишней аккумуляции тепла, что приведёт к повреждению покрытия рабочей камеры.
30. При выпекании сочных фруктовых пирогов не заполняйте противень целиком. Сок от фруктов будет стекать с противня и оставлять пятна, которые будет практически невозможно удалить. Используйте по возможности более глубокий универсальный противень.
31. Не оставляйте прибор остывать с открытой дверцей. Даже если дверца прибора будет просто приоткрыта, со временем это может привести к повреждению фасадов соседней мебели. Кроме того, не рекомендуется часто открывать дверцу во время работы устройства.
32. Не садитесь и не становитесь на открытую дверцу духового шкафа. Не ставьте посуду и принадлежности на дверцу духового шкафа.
33. Не передвигайте прибор за ручку дверцы. Ручка дверцы не рассчитана на вес прибора и может сломаться.
34. Данное устройство не предназначено для использования в коммерческих целях.

При первом использовании

При включении устройства в первый раз от него может исходить неприятный запах. Это нормальное явление, вызванное нагреванием материала прослойки между нагревательными панелями. Перед первым использованием рекомендуется оставить духовой шкаф включенным на температуре 250 °С приблизительно на 90 минут, чтобы очистить полость от масляных примесей.

Установка

Поместите прибор в предназначенное для него пространство кухни. Его можно расположить под столешницей или встроить в шкаф-пенал. Зафиксируйте духовой шкаф винтами в нужном положении, используя для этого два отверстия для фиксации. Расположение отверстий можно определить, открыв дверцу духовки и заглянув внутрь. Для обеспечения достаточной вентиляции при установке духового шкафа следует придерживаться рабочих замеров.

Внимание:

Чтобы духовой шкаф функционировал надлежащим образом, необходим подходящий корпус кухонного гарнитура. Панели кухонного гарнитура, сопряженные с духовым шкафом, должны быть выполнены из жаропрочного материала. Убедитесь в том, что клей деталей кухонного гарнитура из шпона способен выдерживать температуру не менее 120 °С. Пластиковые детали и клей, не способные выдержать такую температуру, расплавятся и повредят гарнитур. При встраивании устройства в кухонный гарнитур все электрические части должны быть полностью изолированы. Это нормативные требования безопасности. Защита должна быть прочно закреплена таким образом, чтобы можно было ее удалить, не прибегая к помощи специальных инструментов. Снимите заднюю панель на кухонном гарнитуре для обеспечения циркуляции воздуха вокруг духового шкафа. Расстояние между поверхностью плиты и задней стенкой должно быть не менее 45 мм.

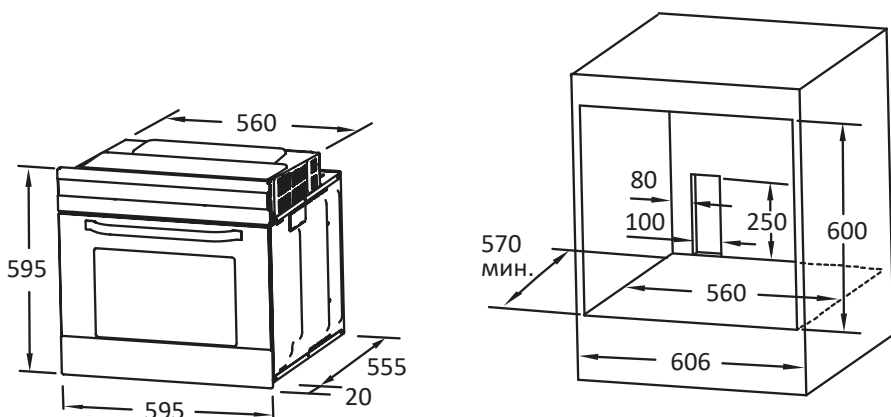

Примечание: штепсельная вилка не входит в комплектацию.

Крепление духового шкафа

1. Поместите духовой шкаф в подготовленное отверстие кухонной секции.
2. Откройте дверцу духового шкафа.
3. Зафиксируйте духовой шкаф внутри кухонной секции двумя держателями «А», совместив их с отверстиями в раме духового шкафа, и закрепите его винтами «В».

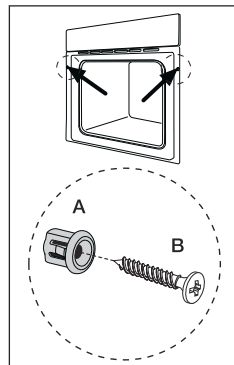

Отверстия для вентиляции

Когда процесс приготовления завершен, в режиме паузы или ожидания, и если температура в центре духового шкафа выше 75 °С, охлаждающий вентилятор будет продолжать работать в течение 15 минут. Если температура в центре духового шкафа менее 75 °С, охлаждающий вентилятор автоматически остановится.

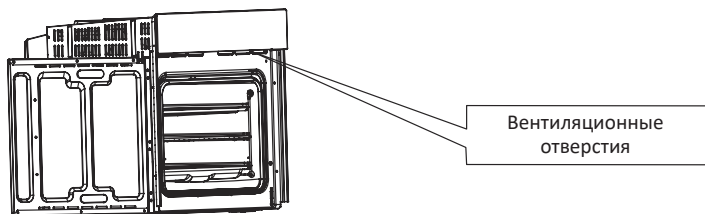

Установка полок

Для безопасного использования полок в комплекте духового шкафа убедитесь в их надлежащем расположении между боковыми выступами. Для достижения лучших результатов рекомендуется устанавливать полки и противень между первым и пятым выступами.

Устанавливайте полки так, как показано на рисунке: таким образом горячие блюда не будут передвигаться по поверхности при извлечении их из духового шкафа.

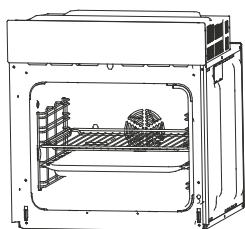

или

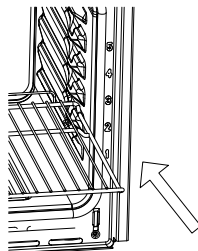
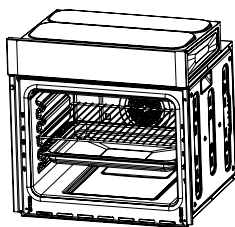



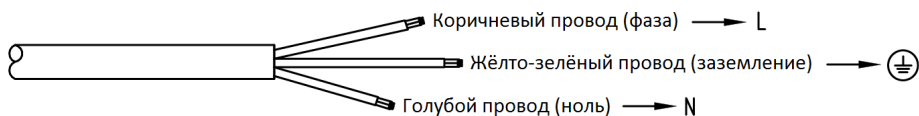
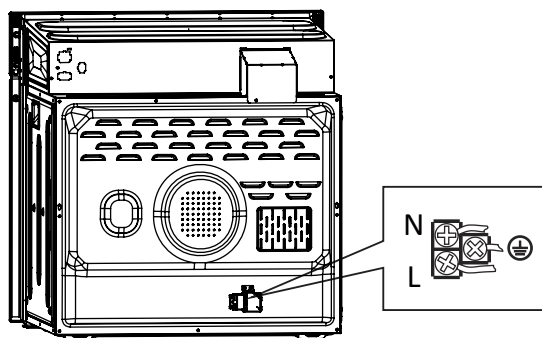



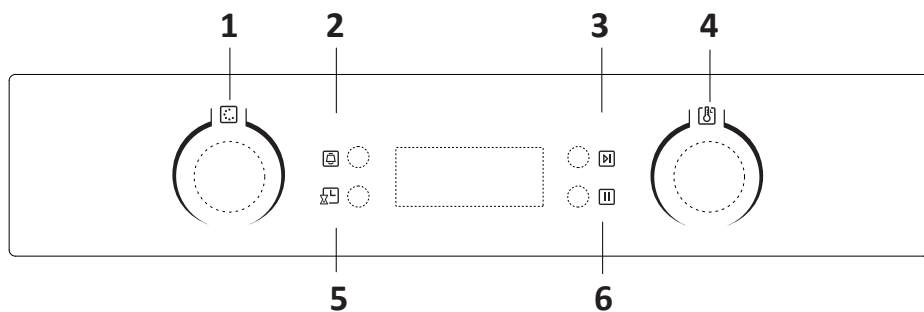

Подключение духового шкафа к электросети



Панель управления





1. Переключатель функций.
2. Кнопка «Напоминание».
3. Кнопка «Старт».
4. Регулятор температуры.
5. Кнопка «Таймер».
6. Кнопка «Стоп».

| Символ | Описание |
|---|--|
|  | Включение лампочки в духовом шкафу для наблюдения за процессом приготовления пищи без открывания дверцы духовки. Загорается при использовании всех функций приготовления. |
|  | Разморозка. Циркуляция воздуха при комнатной температуре обеспечивает быструю разморозку пищевых продуктов (без использования нагрева). Это эффективный способ ускорить время размораживания готовых блюд. |
|  | Нагрев снизу. Скрытый нагревательный элемент в нижней части духового шкафа выделяет тепло. Используется главным образом для сохранения пищи теплой. Вы можете установить температуру в диапазоне от 60 до 120 °С. Температура по умолчанию: 60 °С. |
|  | Нагрев сверху/снизу. Нагрев осуществляется равномерно сверху и снизу. Температура может быть установлена в диапазоне от 50 до 250 °С. Температура по умолчанию: 220 °С. |
|  | Конвекция (с вентилятором). Одновременная работа вентилятора и нагревательных элементов обеспечивает еще большее проникновение тепла, сохраняя при этом до 30-40 % энергии. Блюда слегка подрумяниваются снаружи и остаются сочными внутри. Примечание: данная функция подходит для жарки крупных кусков мяса при высоких температурах. Температура может быть установлена в диапазоне от 50 до 250 °С. Температура по умолчанию: 220 °С. |
|  | Гриль. Внутренний элемент гриля включается и выключается для поддержания температуры. Температура может быть установлена от 180 до 240 °С. Температура по умолчанию: 210 °С. |
|  | Нагрев+гриль. Одновременная работа гриля и верхнего нагревательного элемента. Температуру можно установить от 180 до 240 °С. Температура по умолчанию: 210 °С. |
|  | Нагрев+гриль+конвекция. Одновременная работа верхнего нагревательного элемента, гриля и конвекционного вентилятора. Температура может быть установлена от 180 до 240 °С. Температура по умолчанию: 210 °С. |
|  | Конвекция. Элемент, окружающий вентилятор, обеспечивает дополнительный источник нагрева для приготовления пищи в режиме конвекции. В этом режиме вентилятор включается автоматически для улучшения циркуляции воздуха в духовом шкафу и создает дополнительное тепло. Температура может быть установлена от 50 до 240 °С. Температура по умолчанию: 180 °С. |

Инструкция по эксплуатации



Установка часов

После подключения прибора к сети на экране загорятся символы 0:00.





1. Нажмите «», на дисплее замигают часы.
2. Вращайте регулятор температуры для настройки часов (можно выставить время от 0 до 23).
3. Нажмите «», на экране замигают минуты.
4. Вращайте регулятор температуры для настройки минут (можно выставить время от 0 до 59).
5. Нажмите «» для завершения настройки. Загорится «:» и высветится время.

Примечание: формат часов — 24-часовой. После подключения к сети без настройки часы будут показывать «0:00».



Настройка функций

1. Вращайте переключатель функций для выбора необходимой функции приготовления. На экране высветится соответствующий символ.
2. Вращайте регулятор температуры для настройки температуры.
3. Нажмите «», чтобы начать приготовление.
4. Шаг 2 можно пропустить, в этом случае нажмите «» для подтверждения начала приготовления. Время по умолчанию — 9 часов, температура по умолчанию высветится на экране.

Примечания:





1. Число вращений регулятора для настройки времени:
 - 0-0:30 мин: шаг — 1 минута.
 - 0:30-9:00 часов: шаг — 5 минут.
2. При настройке температуры шаг — 5 °C, шаг функции гриль — 30 °C.
3. Вращайте переключатель функций для настройки времени приготовления после начала готовки. Нажмите «» для подтверждения. Если «» не будет нажата в течение 3 секунд, духовка вернется к предыдущим настройкам.
4. Вращайте регулятор температуры для настройки температуры после начала готовки. Загорится соответствующий индикатор. Нажмите «» для подтверждения. Если «» не будет нажата в течение 3 секунд, духовка вернется к предыдущим настройкам.

Настройка лампы



1. Вращайте переключатель функций для выбора соответствующей функции, на экране загорится иконка.
2. Нажмите «» для включения функции, на экране высветятся «0:00» и иконка лампы «». «:» будет мигать.



Функция запроса

Вы можете воспользоваться функцией запроса в следующих случаях. Через 3 секунды после этого настройки вернуться в прежнее положение.

1. В рабочем состоянии, если часы настроены, нажмите кнопку «»: отобразится текущее время. Если настроена функция напоминания, нажмите «»: отобразится время напоминания.
2. При отображении напоминания, если были настроены часы, нажмите кнопку «», чтобы посмотреть текущее время.
3. При отображении часов, если предварительно была настроена функция автовключения, нажмите кнопку «»: отобразится заданное время включения.

Блокировка от детей



Для включения блокировки зажмите одновременно кнопки «» и «» на 3 секунды, прозвучит длинный сигнал и на экране отобразится значок «».

Снятие блокировки: зажмите одновременно кнопки «» и «» на 3 секунды, прозвучит долгий сигнал, означающий, что блокировка снята.

Примечание: в рабочем режиме при необходимости остановки процесса приготовления, коротко нажмите кнопку «Стоп». Длительное нажатие в этом случае не работает.

Функция напоминания

Благодаря данной функции устройство напомнит вам начать приготовление в назначенное время от 0:01 до 9:59. Напоминание может быть установлено только при условии, что устройство находится в режиме ожидания. Следуйте следующим инструкциям:

1. Нажмите кнопку настройки напоминания «».
2. Вращайте регулятор температуры для установки часов напоминания (возможно установить время от 0 до 9).
3. Снова нажмите кнопку «».
4. Вращайте регулятор температуры для установки минут напоминания (минуты могут быть установлены от 0 до 59).
5. Нажмите кнопку «» для подтверждения. Устройство начнет обратный отсчет.

Примечание: звуковой сигнал прозвучит 10 раз, как только обратный отсчет времени дойдет до нуля. Вы можете отменить напоминание во время его настройки, нажав кнопку «Стоп». Если напоминание уже установлено, вы можете отменить его, нажав кнопку «Стоп» дважды.

Старт/Пауза/Отмена

1. Если время приготовления установлено, нажмите «**▶**», чтобы начать приготовление. Если процесс приготовления приостановлен, нажмите «**▶**», чтобы возобновить готовку.
2. В процессе приготовления нажмите кнопку «**▶**», чтобы приостановить процесс. Нажмите «**▶**» дважды, чтобы отменить приготовление.

Функция энергосбережения

1. В режиме ожидания или напоминания зажмите кнопку «**▶**» на 3 секунды, LED-дисплей погаснет и перейдет в режим энергосбережения.
2. Если с устройством не производится никаких действий в течение 10 минут в режиме ожидания, LED-дисплей погаснет и перейдет в режим энергосбережения.
3. В режиме энергосбережения нажмите любую кнопку или поверните регулятор для выхода из него.

Автовключение

1. Для использования функции автовключения на устройстве предварительно должно быть установлено время. Далее путем настройки часов устанавливается время автовключения духового шкафа.
 - Нажмите кнопку настройки автовключения «**▶**».
 - Вращайте регулятор температуры для установки часов автовключения (можно выставить время от 0 до 23).
 - Снова нажмите кнопку настройки автовключения «**▶**».
 - Вращайте регулятор температуры для установки минут автовключения. (минуты могут быть установлены в диапазоне 0-59), но не нажимайте кнопку часов.
 - Поверните переключатель функций для выбора функции.
- Нажмите кнопку «**▶**» для установки времени и температуры приготовления. Далее поверните переключатель функций для настройки времени и регулятор температуры — для настройки температуры.
2. Нажмите кнопку «**▶**», чтобы завершить установку, на экране отобразятся часы и знак автовключения «**▶**». Иконки других функций при этом гореть не будут. Вы можете проверить время автовключения, нажав кнопку «**▶**», через 3 секунды на экране снова отобразится текущее время.
 3. В назначенное время приготовление начнется автоматически после сигнала. Иконка автовключения «**▶**» погаснет и другие индикаторы будут работать как обычно.

Примечания:

1. Вы не можете запрограммировать автовключение для лампы и разморозки.
2. В режиме автовключения нажмите один раз кнопку «Стоп» — на экране отобразятся время, температура автовключения и иконка меню. Нажмите кнопку снова — экран вернется к часам, либо нажмите кнопку «Старт» — устройство вернется в режим автовключения.
3. В режиме автовключения функция напоминания не работает.

Внимание:

1. Лампа духового шкафа будет работать при всех функциях.
2. Если программа приготовления настроена, но кнопка «**В**» не нажата в течение 5 минут, на экране отобразится текущее время либо устройство вернется в режим ожидания. Настроенная программа будет сброшена.
3. После успешного нажатия раздастся сигнал, если сигнала нет – значит кнопка была нажата неверно.
4. Сигнал прозвучит 5 раз, напоминая о завершении процесса приготовления.

Аксессуары

Решетка

Для жарения на гриле, установки посуды и форм для запекания пирогов.

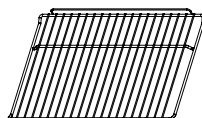

Боковые опорные решетки

Для приготовления блюд большого размера решетки, расположенные по бокам внутри духового шкафа, могут быть вынуты, форму для запекания можно расположить на дне духовки во время использования функции «Гриль», «Нагрев+Гриль», «Нагрев+Гриль+Конвекция».

Примечание: ставя форму на дно духового шкафа, не пользуйтесь функциями «Нагрев снизу», чтобы там не концентрировалось все тепло.

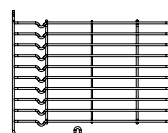

Универсальный противень

Для приготовления большого количества пищи: выпечки, замороженных блюд и т.п., а также для жира/сока при использовании гриля.

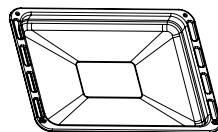

Телескопические направляющие

Некоторые модели оборудованы телескопическими направляющими. Направляющие и боковые решетки могут быть сняты путем откручивания крепящих их болтов. После их демонтажа на дне духового шкафа можно разместить посуду для выпечки, воспользовавшись функциями «Гриль», «Нагрев+Гриль», «Нагрев+Гриль+Конвекция».

Примечание: ставя форму на дно духового шкафа, не пользуйтесь функциями «Нагрев снизу», чтобы там не концентрировалось все тепло.

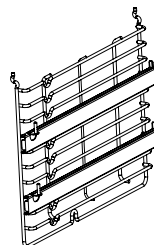

Чистка и обслуживание

Регулярно очищайте те части устройства, которые непосредственно контактируют с приготавливаемой пищей.

- Перед чисткой и обслуживанием устройства отключите его от сети питания.
- Установите все регуляторы в положение «OFF».
- Дождитесь, пока внутренняя часть прибора перестанет быть горячей и будет слегка теплой, в этом состоянии легче всего проводить очистку.
- Очистите поверхности устройства влажной тканью, мягкой щеткой или губкой, затем вытрите насухо. При сильном загрязнении воспользуйтесь горячей водой и моющим средством.
- Для чистки стекла дверцы духового шкафа не используйте жесткие металлические губки и скребки, которые могут поцарапать поверхность и привести к дальнейшему повреждению стекла.
- Не допускайте попадания кислотосодержащих веществ (лимонного сока, уксуса и т.п.) на нержавеющие стальные детали.
- Не используйте очиститель высокого давления для чистки устройства. Противень для выпечки можно мыть в слабом растворе моющего средства.

Внимание: не используйте абразивные средства при чистке устройства.

Замена лампы

1. Отключите питание, вынув вилку прибора из сети питания, или выключите сетевой фильтр.
2. Открутите стеклянную защиту лампы против часовой стрелки (следует учитывать, что она может плохо двигаться) и замените лампу на новую того же типа.
3. Прикрутите защиту лампы обратно.

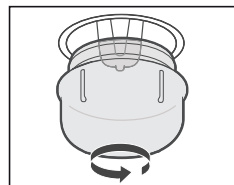

Примечание: используйте только галогенные лампы с характеристиками 25-40 Вт/ 220-240 В, T300 °С.

Снятие дверцы

Съемная дверь обеспечивает полный доступ ко внутренней части духового шкафа для более легкого и быстрого обслуживания.

1. Полностью откройте дверцу духового шкафа, а затем откиньте блокировочный рычаг против часовой стрелки (рис. 1).



Рис. 1

2. Закройте дверцу духового шкафа примерно на 15°, поднимите и медленно снимите дверцу (рис. 2).

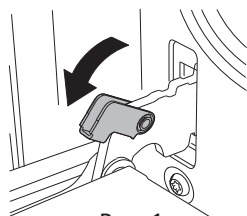

Рис. 2

3. Расположите дверцу так, чтобы верхняя часть двери была направлена к вам, положите руки на стекло и потяните его в направлении стрелок (рис. 3).

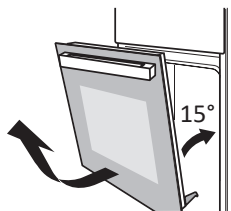

Рис. 3

4. Аккуратно поднимите стекло на 25° (рис. 4).

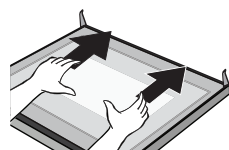

Рис. 4

5. Потяните стекло в направлении стрелки (рис. 5). Осторожно вытащите стекло из пазов.

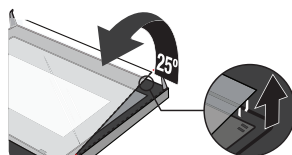

Рис. 5

6. После снятия внутреннего стекла извлеките среднее стекло, как показано на рисунке 6.
7. По окончании очистки установите все детали в обратном порядке.

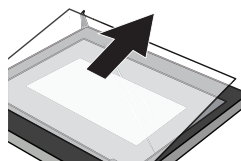

Рис. 6

Правила и условия монтажа, хранения, перевозки (транспортировки), реализации и утилизации

- Хранение устройства должно производиться в упаковке в отапливаемых помещениях у изготовителя и потребителя при температуре воздуха от 5 °С до 40 °С и относительной влажности воздуха не более 80 %. В помещениях не должно быть агрессивных примесей (паров кислот, щелочей), вызывающих коррозию.
- Для обеспечения корректной транспортировки устройства необходимо соблюдение следующих требований:
 - извлеките из устройства все внутренние принадлежности, если они есть, и упакуйте их отдельно;
 - убедитесь в правильности упаковки устройства для сохранения его работоспособности и внешнего вида (крупногабаритную технику необходимо обернуть в полиэтиленовую или пузырчатую плёнку с подкладками из гофрированного картона в критических местах);
 - надёжно зафиксируйте устройство ремнями, чтобы исключить возможность его перемещения по транспортному средству;
 - для полного исключения воздействия внешней среды используйте только крытый транспорт;
 - обеспечьте крайне осторожное обращение с упаковкой при выполнении погрузочно-разгрузочных работ.
- Устройство требует бережного обращения, оберегайте его от воздействия пыли, грязи, ударов, влаги, огня и т.д.
- Реализация устройства должна производиться в соответствии с действующим законодательством РФ.
- После окончания срока службы изделия его нельзя выбрасывать вместе с обычным бытовым мусором. Вместо этого оно подлежит сдаче на утилизацию в соответствующий пункт приема электрического и электронного оборудования для последующей переработки и утилизации в соответствии с федеральным или местным законодательством. Обеспечивая правильную утилизацию данного продукта, вы помогаете сберечь природные ресурсы и предотвращаете ущерб для окружающей среды и здоровья людей, который возможен в случае ненадлежащего обращения. Более подробную информацию о пунктах приема и утилизации данного продукта можно получить в местных муниципальных органах или на предприятии по вывозу бытового мусора.
- При обнаружении неисправности устройства следует немедленно обратиться в авторизованный сервисный центр или утилизировать устройство.



Технические характеристики

- Модель: 1M70GDB.
- Параметры питания: 220-240 В, 50 Гц.
- Размер рабочей камеры: 460 x 450 x 350 мм.
- Объём рабочей камеры: 70 л.
- Размер устройства: 595 x 575 x 595 мм.
- Максимальная мощность: 3 кВт.
- Максимальная температура: 250 °С.

Информация об энергоэффективности

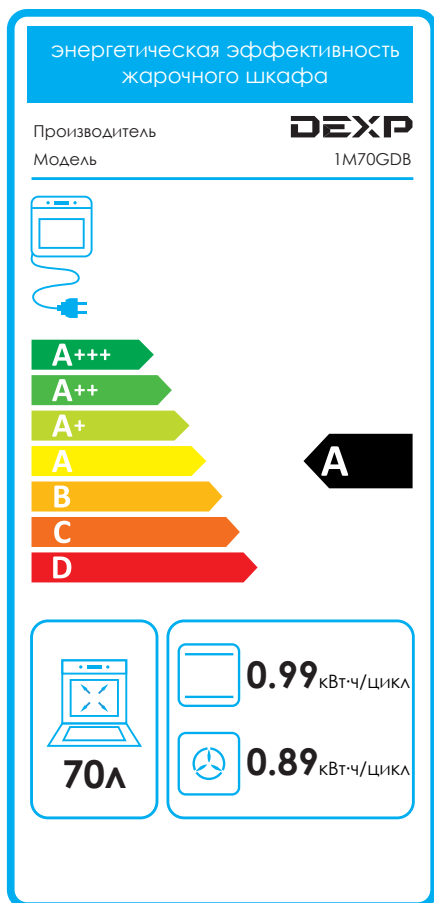

Дополнительная информация

Изготовитель: Гуандун Мидэа Китчен Эпплайнсес Мэньюфэкчеринг Ко., Лтд.
Шоссе Юн Ань, 6, Бэйцзяо, Шуньдэ, Фошань, пров. Гуандун, Китай.
Сделано в Китае.

Импортер / уполномоченное изготовителем лицо: ООО «Атлас».
690068, Россия, Приморский край, г. Владивосток, проспект 100-летия Владивостока,
дом 155, корпус 3, офис 5.

Товар соответствует требованиям технического регламента Таможенного союза:

- ТР ТС 020/2011 «Электромагнитная совместимость технических средств»;
- ТР ТС 004/2011 «О безопасности низковольтного оборудования».

Товар соответствует требованиям технического регламента Евразийского экономического союза ТР ЕАЭС 037/2016 «Об ограничении применения опасных веществ в изделиях электротехники и радиоэлектроники».

Внешний вид изделия и его характеристики могут подвергаться изменениям без предварительного уведомления.
Комплектация устройства может меняться без предварительного уведомления.

Адрес в интернете:

www.dexp.club



Товар изготовлен (мм.ггг.): _____

V.1

www.dexp.club