

DEXP

ПАЙДАЛАНУШЫ НҰСҚАУЛЫҒЫ

**Электр
түмшәпеш
DEXP 1M70GDB**

Мазмұны

Құрылғының арналуы	5
Сақтық шаралары	5
Алғаш рет пайдалану кезінде	7
Орнату	8
Тұмшاپешті бекіту	9
Желдетуге арналған тесіктер.....	9
Сөрелерді орнату.....	9
Тұмшاپешті электр желісіне қосу	10
Басқару панелі	10
Пайдалану нұсқаулығы	12
Сағатты орнату	12
Функцияларды теңшеу.....	12
Шамды теңшеу	12
Сұрау салу функциясы	13
Балалардан бұғаттау	13
Еске салу функциясы	13
Іске қосу/Үзіліс/Тоқтату	14
Энергия үнемдеу функциясы.....	14
Автоқосылу	14
Керек-жарақтар	15
Тазалау және қызмет көрсету	16
Шамды ауыстыру.....	16
Есікті алу	17
Монтаждау, сақтау, тасымалдау (тасу), өткізу және кәдеге жарату ережелері мен шарттары	18
Техникалық сипаттамалар	19
Энергия тиімділігі туралы ақпарат	19
Қосымша ақпарат	20

Құрметті сатып алушы!

"DEXP" сауда маркасымен шығарылатын өнімді таңдағаныңыз үшін алғыс білдіреміз.

Біз Сізге сапаға, функционалдыққа және дизайнға қойылатын жоғары талаптарға сәйкес әзірленген және дайындалған бұйымдар мен құрылғыларды ұсынуға қуаныштымыз. Пайдалануды бастар алдында осы нұсқаулықты мұқият оқып шығыңыз, онда Сіздің қауіпсіздігіңізге қатысты маңызды ақпарат, сондай-ақ өнімді дұрыс пайдалану және оны күтіп ұстау бойынша ұсынымдар берілген. Осы Нұсқаулықты сақтап қойыңыз және оны бұйымды одан әрі пайдалану кезінде анықтамалық материал ретінде пайдаланыңыз.

Құрылғының арналуы

Тұмшапеш тамақ өнімдерін және тағамдарды дайындауға, сондай-ақ дайын жылытуға арналған.

Сақтық шаралары

1. Құрылғыны немесе электр қоректендіру сымын суға немесе басқа сұйықтықтарға батырмаңыз.
2. Аспапты ылғалды қолмен ұстамаңыз, құрылғыны ылғалдылығы жоғары бөлмелерде пайдаланбаңыз.
3. Құрғақ аяқ киім кимей, аспапқа қол тигізбеңіз.
4. Құрылғыны құрғақ үй-жайда сақтаңыз.
5. Егер электр кабелі, айыры немесе тұмшапештің өзі зақымдалған болса, құрылғыны пайдаланбаңыз. Құрылғыны желіден дереу ажыратып, авторландырылған сервис орталығына хабарласыңыз.
6. Ешқашан құрылғыны электр кабелінен тартпаңыз және одан тартып тасымаңыз. Кабельді мұқият пайдаланыңыз. Кабельді есіктер қысып тұрмағанына немесе кабельдің өткір қырлары мен бұрыштарға тиіп тұрмағанына көз жеткізіңіз. Кабельді ыстық беттерден алыс ұстаңыз.
7. Құрылғыны электр розеткасына қоспас бұрын, ондағы кернеу құрылғы ерекшеліктерінде көрсетілген мәндерге сәйкес келетініне көз жеткізіңіз.
8. Электр желісіне қосқан немесе ажыратқан кезде құрылғы өшірілген болуы тиіс.
9. Құрылғыны электр розеткасынан ажырату кезінде кабелінен емес, әрқашан айырынан ұстап тартыңыз. Айырды тек құрғақ қолыңызбен ұстаңыз.
10. Құрылғыны үй-жайлардан тыс жерде пайдалануға арналмаған.
11. Құрылғыға жақын жерге тез тұтанатын материалдар мен сұйықтықтарды қоймаңыз.
12. Құрылғыны тек осы нұсқаулықта сипатталған тәртіпке сәйкес орнатыңыз.
13. Құрылғыны орнатуды және жерге тұйықтауды білікті мамандар жүргізуі тиіс. Орнатуды немесе жерге тұйықтауды қате жүргізу пайдаланушының өмірі мен денсаулығына қауіп төндіруі мүмкін.

14. Бұл құрылғы электромагниттік қауіпсіздіктің барлық стандарттарына сәйкес келеді. Алайда, егер сіз жүрек ширатқышты немесе басқа электр имплантаттарын (инсулин помпасын және т.б.) пайдаланып жүрсеңіз, өзіңіздің дәрігеріңізбен қосымша кеңесіңіз.
15. Жұмыс кезінде құрылғы бетінің кейбір бөліктері өте ыстық болуы мүмкін. Құрылғымен жұмыс істеген кезде киіміңіз, шашыңыз немесе денеңіздің ашық жерлері құрылғының ыстық бетіне тимейтініне көз жеткізіңіз. Құрылғының есігін абайлап ашыңыз, өйткені құрылғының жұмыс камерасынан шыққан ыстық бу күйдіруі мүмкін.
16. Бұл құрылғы балалардың, сондай-ақ физикалық, физиологиялық немесе ақыл-ой қабілеттері шектеулі немесе тәжірибесі және/немесе білімі жоқ адамдардың пайдалануына арналмаған, олардың қауіпсіздігіне жауапты адам олардың іс-әрекеттерін бақылайтын немесе осы құрылғыны дұрыс пайдалану туралы нұсқаулар беретін жағдайларды қоспағанда.
17. Қосылған құрылғыны қараусыз қалдырмаңыз. Дайындалып жатқан тағамды шамадан тыс қыздыру салдарынан түтіндеуі және/немесе тұтануы мүмкін. Тұтанған жағдайда, сөндіру үшін ешқашан суды пайдаланбаңыз. Электр қуатын ажыратып, отты тығыз матамен жабыңыз.
18. Магниттелген заттарды (банк карталарын, жад карталарын) немесе электрондық құрылғыларды (ноутбуктер, смартфондар, планшеттер және т.б.) құрылғының жанына қоймаңыз, өйткені олар шамадан тыс электромагниттік әсерге ұшырауы мүмкін.
19. Құрылғыны үй-жайды жылыту үшін пайдаланбаңыз.
20. Дайындап болғаннан кейін әрқашан құрылғыны өшіріп жүріңіз.
21. Құрылғының бөліктерін өз күшіңізбен жөндеуге, теңшеуге немесе ауыстыруға тырыспаңыз. Құрылғыны жөндеу үшін авторландырылған сервис орталығына апарыңыз.
22. Құрылғыны тазалау үшін ешқандай электр аспаптарын (бу тазалағыштарды және т.б.) пайдаланбаңыз.
23. Құрылғыны тазарту үшін металл щеткаларды және/немесе абразивтік тазартқыш құралдарды пайдаланбаңыз.
24. Бұл құрылғы сыртқы таймер көмегімен немесе қашықтан басқарылатын бөлек жүйе арқылы басқаруға арналмаған.
25. Құрамында спирт құрамы жоғары сусындар пайдаланылатын тағамдарды дайындау ұсынылмайды. Жұмыс камерасында спирт булары тұтануы мүмкін. Тағамға құрамында спирт құрамы жоғары болатын сусындардың аздаған мөлшерін ғана қосыңыз және есігін абайлап ашыңыз.
26. Пергамент қағазын пайдаланған кезде, ыдысты аспапқа алдын ала қыздыру режиміне орнатпас бұрын ыдысқа бекітіп қойыңыз. Есігін ашқан кезде аспапқа ауа кіруі салдарынан, пергамент қағазы көтеріліп, қыздыру элементіне тиіп, тұтанып кетуі мүмкін. Қажетті өлшемдегі пергамент қағазын пайдаланыңыз. Ол ыдыстың жиегінен шығып тұрмауға тиіс.
27. Ыстық жұмыс камерасына су құюға тыйым салынады. Бұл ыстық будың пайда болуына әкелуі мүмкін. Температураның өзгеруі нәтижесінде жұмыс камерасының жабыны бұзылуы ықтимал.
28. Жұмыс камерасынан ыстық керек-жарақтарды немесе ыдыстарды алу үшін ұстағыштарды пайдаланыңыз.

29. Жұмыс камерасының түбіне бөтен заттарды қоймаңыз. Жұмыс камерасының түбін кез келген түрдегі жұқалтырмен немесе пергамент қағазымен жаппаңыз. Егер температура 50°C-тан жоғары белгіленген болса, ыдыстарды жұмыс камерасының түбіне қоймаңыз. Бұл жылудың шамадан тыс жиналуына әкеліп, жұмыс камерасының жабынына зақым келтіреді.
30. Шырынды жеміс бәліштерін пісірген кезде табаны толтырмаңыз. Жемістерден аққан шырын пісіру табағынан төгіліп, дақ қалдырады, оларды жою іс жүзінде мүмкін емес. Мүмкіндігінше тереңірек әмбебап пісіру табағын қолданыңыз.
31. Аспапты есігін ашық қалдырып суытуға болмайды. Құрылғының есігі сәл ашылса да, уақыт өте келе жанындағы жиһаздың қасбеттеріне зақым келтіруі мүмкін. Бұдан басқа, құрылғы жұмыс істеп тұрған кезде есігін жиі ашпаған жөн.
32. Тұмшашештің ашық тұрған есігіне отырмаңыз және тұрмаңыз. Тұмшашештің ашық тұрған есігіне ыдыс-аяқтар мен керек-жарақтарды қоймаңыз.
33. Аспапты есігінің тұтқасынан тартып жылжытпаңыз. Есіктің тұтқасы құрылғының салмағына шыдамай, сынып кетуі мүмкін.
34. Бұл құрылғы коммерциялық мақсатта пайдалануға арналмаған.

Алғаш рет пайдалану кезінде

Құрылғыны алғаш рет қосқан кезде одан жағымсыз иіс шығуы мүмкін. Бұл қыздыру панельдері арасындағы қабат материалын қыздырудан туындайтын қалыпты құбылыс. Алғашқы қолданар алдында тұмшашештің қуысын майлы қоспалардан тазарту үшін оны 250°C температурада шамамен 90 минутқа қалдырған жөн.

Орнату

Аспапты ас үйдің оған арналған кеңістігіне орнатыңыз. Оны үстел бетінің астына немесе пенал-шкафқа кірістіруге болады. Тұмшапешті қажетті қалпын таңдап, бұрамалармен бекітіңіз, ол үшін бекітуге арналған екі тесікті қолданыңыз. Тесіктердің орналасуын тұмшапештің есігін ашып, ішіне қарау арқылы анықтауға болады. Тұмшапешті орнату кезінде жеткілікті желдетуді қамтамасыз ету үшін жұмыс өлшемдерін сақтау керек.

Назар аударыңыз:

Тұмшапештің дұрыс жұмыс істеуі үшін ас үй жиһазы жиынтығының корпусы қолайлы болуы қажет. Тұмшапешке тиіп тұратын ас үй жиһазының панельдері ыстыққа төзімді материалдан жасалған болуы тиіс.

Ас үй жиһазының қабыршақ ағаштан жасалған бөлшектерінің желімі кемінде 120 °С температураға шыдайтынына көз жеткізіңіз. Мұндай температураға шыдамайтын пластикалық бөлшектер мен желім балқып, ас үй жиһазын зақымдайды. Құрылғыны ас үй жиһазына орнатқан кезде барлық электр бөліктері толығымен оқшауланған болуы тиіс. Бұл нормативтік қауіпсіздік талаптары. Қорғаныш оны арнайы құрал-саймандардың көмегімен алып тастауға болатындай етіп мықтап бекітілуі тиіс. Тұмшапештің айналасында ауа айналымын қамтамасыз ету үшін ас үй жиһазындағы артқы панельді алып тастаңыз. Плитаның беті мен артқы қабырғасы арасындағы қашықтық кемінде 45 мм болуы керек.

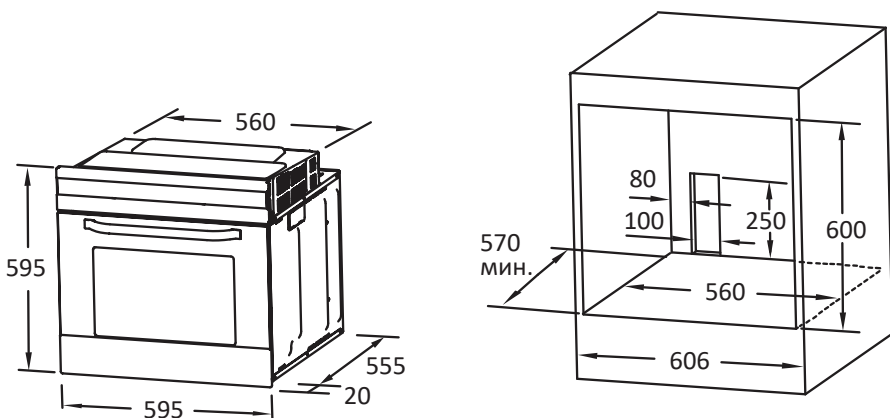

Ескерту: штепсель айыры жиынтыққа кірмейді.

Тұмшәпешті бекіту

1. Тұмшәпешті ас үй жиһазының осыған арнап дайындалған қуысына орнатыңыз.
2. Тұмшәпеш есігін ашыңыз.
3. Тұмшәпешті ас үй жиһазы секциясының ішіне екі «А» ұстағышпен бекітіп, оларды тұмшәпештің жақтауындағы тесіктермен біріктіріп, «В» бұрамаларымен бекітіңіз.

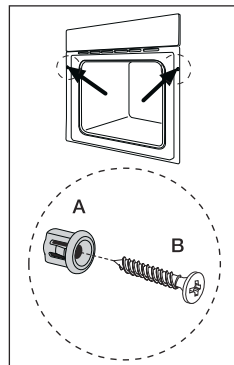

Желдету тесіктері

Пісіру аяқталған соң, үзіліс немесе күту режимінде, және егер тұмшәпештің ортасындағы температура 75 °С-тан жоғары болса, салқындатқыш желдеткіш 15 минут ішінде жұмыс істеп тұрады. Егер тұмшәпештің ортасындағы температура 75 °С-тан кем болса, салқындатқыш желдеткіш автоматты түрде тоқталады.

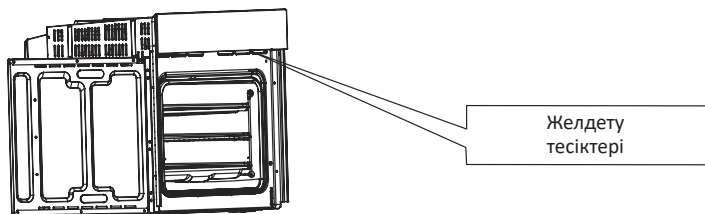

Сөрелерді орнату

Тұмшәпеш жиынтығындағы сөрелерді қауіпсіз пайдалану үшін олар бүйірлік шығыңқылар арасында дұрыс орналасқанына көз жеткізіңіз. Жақсы нәтижеге қол жеткізу үшін сөрелер мен пісіру табағын бірінші және бесінші шығыңқылар арасына қойған жөн.

Сөрелерді суретте көрсетілгендей етіп орнатыңыз: осылайша ыстық тағамдар оларды тұмшәпештен шығарған кезде оның бетінде жылжып кетпейтін болады.

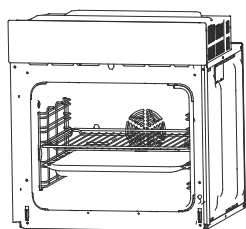

немесе

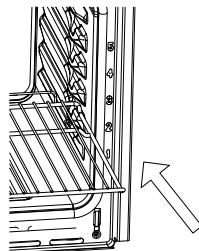
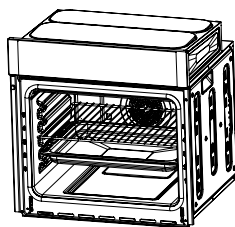



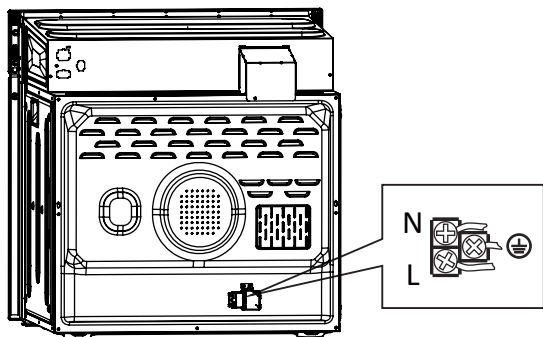



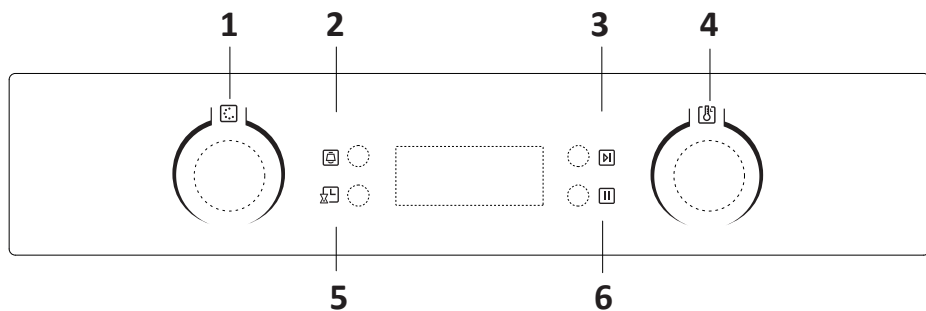

Тұмшапешті электр желісіне қосу



Басқару панелі





1. Функцияларды ауыстырып-қосқышы.
2. "Еске салу" батырмасы.
3. "Іске қосу" батырмасы.
4. Температураны реттегіш.
5. "Таймер" батырмасы.
6. "Тоқтату" батырмасы.

Символ	Сипаттамасы
	Тамақ дайындау барысын тұмшашпештің есігін ашпай бақылау үшін тұмшашпештегі шамды қосу. Барлық пісіру функциялары қолданылған кезде жанады.
	Мұзын еріту. Бөлме температурасында ауа айналымы азық өнімдерінің мұзының тез еруін (қыздыруды пайдаланбай) қамтамасыз етеді. Бұл дайын тағамдардың мұзын еріту уақытын қысқартудың тиімді тәсілі.
	Төменнен қыздыру. Тұмшашпештің төменгі жағындағы жасырын қыздыру элементі жылу шығарады. Ол негізінен тағамды жылы сақтау үшін қолданылады. Сіз температураны 60 - 120 °C аралығында орната аласыз. Әдепкі температура: 60 °C.
	Жоғарыдан/төменнен қыздыру. Қыздыру жоғарыдан және төменнен біркелкі жүзеге асырылады. Температураны 50 - 250 °C аралығында орнатуға болады. Әдепкі температура: 220 °C.
	Конвекция (желдеткішпен) Желдеткіш пен қыздыру элементтерінің бір мезгілде жұмыс істеуі энергияны 30-40% дейін сақтай отырып, бұдан көп жылу кіруін қамтамасыз етеді. Тағамдар сыртынан сәл қызарып, селі ішінде қалады. Ескерту: бұл функция жоғары температурада үлкен ет кесектерін қуыруға ыңғайлы. Температураны 50 - 250 °C аралығында орнатуға болады. Әдепкі температура: 220 °C.
	Гриль. Грильдің ішкі элементі температураны ұстап тұру үшін қосылады және өшіріледі. Температураны 180 - 240 °C аралығында орнатуға болады. Әдепкі температура: 210 °C.
	Қыздыру+гриль. Гриль мен жоғарғы қыздыру элементі бір мезгілде жұмыс істейді. Температураны 180 - 240 °C аралығында орнатуға болады. Әдепкі температура: 210 °C.
	Жылыту+гриль+конвекция. Жоғарғы қыздыру элементі, гриль және конвекциялық желдеткіш бір мезгілде жұмыс істейді. Температураны 180 - 240 °C аралығында орнатуға болады. Әдепкі температура: 210 °C.
	Конвекция. Желдеткішті қоршап тұрған элемент тағамды конвекция режимінде дайындау үшін қосымша қыздыру көзін қамтамасыз етеді. Бұл режимде желдеткіш тұмшашпештегі ауа айналымын жақсарту үшін автоматты түрде қосылады және қосымша жылуды қамтамасыз етеді. Температураны 50 - 240 °C аралығында орнатуға болады. Әдепкі температура: 180 °C.

Пайдалану нұсқаулығы



Сағатты орнату

Аспапты желіге қосқаннан кейін экранда 0:00 символдары жанады.





1. «» басыңыз, дисплейде сағат жыпылықтайды.
2. Сағатты теңшеу үшін температура реттегішін бұраңыз (уақытты 0-ден 23-ке дейін орнатуға болады).
3. «» басыңыз, экранда минуттар жыпылықтайды.
4. Минуттарды теңшеу үшін температура реттегішін бұраңыз (уақытты 0-ден 59-ға дейін орнатуға болады).
5. Теңшеуді аяқтау үшін «» батырмасын басыңыз. «:» жанады және уақыт көрсетіледі.

Ескерту: сағат форматы — 24-сағаттық. Сағаттарды теңшемей, желіге қосылған кезде сағат «0:00» көрсетеді.



Функцияларды теңшеу

1. Қажетті дайындау функциясын таңдау үшін функциялар ауыстырғышын айналдырыңыз. Экранда тиісті символ жанып шығады.
2. Температураны теңшеу үшін температура реттегішін айналдырыңыз.
3. Дайындауды бастау үшін «» басыңыз.
4. 2-қадамды өткізіп жіберуге болады, бұл жағдайда пісіруді бастауды растау үшін «» басыңыз. Әдепкі уақыт — 9 сағат, әдепкі температура экранға жанып шығып тұрады.

Ескертулер:





1. Уақытты теңшеуге арналған реттегіштің айналымдар саны:
 - 0-0:30 мин: қадам — 1 минут.
 - 0:30-9:00 сағат: қадам — 5 минут.
2. Температураны теңшеу кезіндегі қадам — 5 °С, гриль функциясының қадамы — 30 °С.
3. Пісіру басталғаннан кейін пісіру уақытын теңшеу үшін функциялар ауыстырғышын айналдырыңыз. Растау үшін «» басыңыз. Егер «» 3 секунд ішінде басылмаса, тұмшапеш алдыңғы теңшелімдерге оралады.
4. Дайындау басталғаннан кейін температураны теңшеу үшін температура реттегішін айналдырыңыз. Тиісті индикатор жанады. Растау үшін «» басыңыз. Егер «» 3 секунд ішінде басылмаса, тұмшапеш алдыңғы теңшелімдерге оралады.

Шамды теңшеу





1. Тиісті функцияны таңдау үшін функциялар ауыстырғышын айналдырыңыз, экранда белгіше жанады.
2. Функцияны қосу үшін «» басыңыз, экранда «0:00» және шамның «» белгішесі жанады. «:» жыпылықтайтын болады.

Сұрау салу функциясы

Мынадай жағдайларда сұрау салу функциясын пайдалана аласыз. Осыдан кейін 3 секундтан кейін теңшелімдер бұрынғы қалпына оралады.

1. Жұмыс күйінде, егер сағат теңшелген болса, «» батырмасын басыңыз: ағымдағы уақыт көрсетіледі. Егер еске салу функциясы теңшелген болса, «» басыңыз: еске салу уақыты көрсетіледі.
2. Еске салу көрсетілген кезде, егер сағат теңшелген болса, ағымдағы уақытты көру үшін «» батырмасын басыңыз.
3. Сағаттар көрсетілген кезде, егер автоматты түрде қосылу функциясы алдын ала теңшелген болса, «» батырмасын басыңыз: берілген қосылу уақыты көрсетіледі.



Балалардан бұғаттау

Бұғаттауды қосу үшін «» және «» батырмаларын бір мезгілде 3 секунд басып тұрыңыз, ұзақ сигнал шығады және экранда «» белгішесі көрсетіледі. Бұғаттан шығару: «» және «» батырмаларын бір мезгілде 3 секунд ұстап тұрыңыз, бұғаттан шыққанын білдіретін ұзақ сигнал естіледі.

Ескерту: жұмыс режимінде дайындау процесін тоқтату қажет болған кезде «Стоп» батырмасын қысқа басыңыз. Бұл жағдайда ұзақ басып тұру жұмыс істемейді.

Еске салу функциясы

Осы функцияның арқасында құрылғы дайындауды 0:01-ден 9:59-ға дейін белгіленген уақытта бастауды еске салады. Еске салу функциясы құрылғы күту режимінде болған жағдайда ғана орнатылуы мүмкін. Мынадай нұсқаулықтарды орындаңыз:

1. «» еске салуды теңшеу батырмасын басыңыз.
2. Еске салу сағатын орнату үшін температура реттегішін айналдырыңыз (уақытты 0-ден 9-ға дейін орнатуға болады).
3. «» батырмасын қайта басыңыз.
4. Еске салу минуттарын орнату үшін температура реттегішін айналдырыңыз (минуттарды 0-ден 59-ға дейін орнатуға болады).
5. Растау үшін «» батырмасын басыңыз. Құрылғы кері санауды бастайды.

Ескерту: уақытты кері санау нөлге жеткенде дыбыстық сигнал 10 рет дыбыс береді. Еске салуды теңшеу кезінде «Стоп» батырмасын басу арқылы оны болдырмауға болады. Егер еске салу орнатылып қойған болса, оны «Стоп» батырмасын екі рет басу арқылы болдырмауға болады.

Іске қосу/Үзіліс/Тоқтату

1. Егер пісіру уақыты орнатылған болса, дайындауды бастау үшін «**▶**» басыңыз. Егер дайындау тоқтатылса, дайындауды жалғастыру үшін «**▶**» басыңыз.
2. Дайындау кезінде оны кідірту үшін «**▶**» батырмасын басыңыз. Дайындауды болдырмау үшін «**▶**» екі рет басыңыз.

Энергия үнемдеу функциясы

1. Күту немесе еске салу кезінде «**▶**» батырмасын 3 секунд басып тұрыңыз, LED дисплей сөніп, энергия үнемдеу режиміне ауысады.
2. Егер құрылғы күту режимінде 10 минут ішінде ешқандай әрекет жасамаса, LED-дисплей сөніп, энергия үнемдеу режиміне ауысады.
3. Энергия үнемдеу режимінде кез келген батырманы басыңыз немесе одан шығу үшін реттегішті бұраңыз.

Автоматты түрде қосылу

1. Құрылғыдағы автоматты түрде қосылу функциясын пайдалану үшін, уақыт алдын ала орнатылуы тиіс. Әрі қарай, сағатты теңшеу арқылы тұмшәпешті автоматты түрде қосу уақыты орнатылады.
 - «**▶**» автоматты түрде қосылуды теңшеу батырмасын басыңыз.
 - Автоматты түрде қосылу сағаттарын орнату үшін температура реттегішін айналдырыңыз (уақытты 0-ден 23-ке дейін қоюға болады).
 - «**▶**» автоматты түрде қосылуды теңшеу батырмасын қайтадан басыңыз.
 - Автоматты түрде қосылу минуттарын орнату үшін температура реттегішін айналдырыңыз (минуттарды 0-59 аралығында орнатуға болады), бірақ сағат батырмасын баспаңыз.
 - Функцияны таңдау үшін функциялар ауыстырғышын бұраңыз.
2. Дайындау уақыты мен температурасын орнату үшін «**▶**» батырмасын басыңыз. Әрі қарай, уақытты теңшеу үшін функциялар ауыстырғышын және температура-ны теңшеу үшін — температура реттегішін бұраңыз.
3. Орнатуды аяқтау үшін «**▶**» батырмасын басыңыз, экранда сағат және «**▶**» автоматты түрде қосылу белгісі көрсетіледі. Бұл ретте басқа функциялардың белгішелері жанбайтын болады. Автоматты түрде қосылу уақытын «**▶**» батырмасын басу арқылы тексеруге болады, 3 секундтан кейін экранда ағымдағы уақыт қайтадан көрсетіледі.
4. Белгіленген уақытта тамақ пісіру сигналдан кейін автоматты түрде басталады. «**▶**» автоматты түрде қосылу белгішесі өшеді және басқа индикаторлар әдеттегідей жұмыс істейді.

Ескертулер:

1. Сіз шам мен жібіту үшін автоматты түрде қосылуды бағдарламалай алмайсыз.
2. Автоматты түрде қосылу режимінде «Стоп» батырмасын бір рет басыңыз — экранда уақыт, автоматты түрде қосылу температурасы және мәзір белгішесі көрсетіледі. Батырманы қайта басыңыз — экран сағатқа оралады немесе «Бастау» батырмасын басыңыз — құрылғы автоматты түрде қосылады.
3. Автоматты түрде қосылу режимінде еске салу функциясы жұмыс істемейді.

Назар аударыңыз:

1. Тұмшاپештің шамы барлық функцияларда жұмыс істейді.
2. Егер пісіру бағдарламасы теңшелген болса, бірақ «» батырмасы 5 минут ішінде басылмаса, экранда ағымдағы уақыт көрсетіледі немесе құрылғы күту режиміне оралады. Теңшелген бағдарлама түсірілетін болады.
3. Сәтті басқаннан кейін сигнал естіледі, егер сигнал болмаса – онда батырма қате басылған деген сөз.
4. Дайындау процесі аяқталғанын еске салып, сигнал 5 рет дыбыс береді.

Керек-жарақтары

Тор

Грильде қуыруға, бәліш пісіретін ыдыстар мен қалыптарды орнатуға арналған.

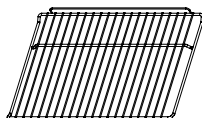

Бүйірлік тірек торлары

Көлемі үлкен тағамдарды дайындау үшін тұмшاپештің ішкі жағында орналасқан бұл торларды алып тастауға болады, «Гриль», «Қыздыру+Гриль», «Қыздыру+Гриль+Конвекция» функцияларын пайдалану кезінде пісіру қалыптарын тұмшاپештің түбіне орнатуға болады.

Ескерту: қалыпты тұмшاپештің түбіне қояр кезде, барлық жылу сол жерге жиналмауы үшін "Төменнен жылыту" функцияларын пайдаланбаңыз.

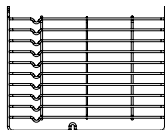

Әмбебап пісіру табағы

Көбірек тамақ дайындау үшін: пісірмелеу дайындау, мұздаған тағамдар және т.б., сондай-ақ грильді пайдаланған кезде май/сөл үшін.

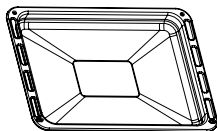

Телескоптық бағыттауыштар

Кейбір модельдер телескоптық бағыттауыштармен жабдықталған. Бағыттауыштар мен бүйірлік торларды оларды ұстап тұрған бұрандаларды кері бұрау арқылы шешіп алуға болады. Оларды бөлшектегеннен кейін "Гриль", "Жылыту+Гриль", "Жылыту+Гриль+Конвекция" функцияларын пайдалана отырып, тұмшاپештің түбіне пісіруге арналған ыдысты қоюға болады.

Ескерту: қалыпты тұмшاپештің түбіне қояр кезде, барлық жылу сол жерге жиналмауы үшін "Төменнен жылыту" функцияларын пайдаланбаңыз.

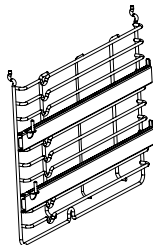

Тазалау және қызмет көрсету

Құрылғының дайындалған тағаммен тікелей байланыста болатын бөліктерін үнемі тазалап отырыңыз.

- Құрылғыны тазалау және қызмет көрсету алдында оны қуат көзінен ажыратыңыз.
- Барлық реттегіштерді «OFF» қалпына орнатыңыз.
- Құрылғының іші ыстық болмай, сәл жыли бастауын күтіңіз, бұл жағдайда құрылғының тазалау оңай болады.
- Құрылғының беттерін дымқыл матамен, жұмсақ щеткамен немесе жұмсақ ысқымен тазалаңыз, содан кейін құрғатып сүртіңіз. Қатты ластанған жағдайда, ыстық су мен жуғыш құралды қолданыңыз.
- Тұмшапеш есігінің әйнегін тазалау үшін қатты металдан жасалған ысқыштар мен қырғыштарды пайдаланбаңыз, олар құрылғының бетін сызып, әйнекке одан әрі зақым келтіруі мүмкін.
- Тот баспайтын болаттан жасалған бөлшектерге құрамында қышқылы бар заттардың (лимон шырыны, сірке суы және т.б.) тамуына жол бермеңіз.
- Құрылғыны тазарту үшін жоғары қысымдағы тазартқышты пайдаланбаңыз. Пісіру табасын жуғыш заттың әлсіз ерітіндісінде жууға болады.

Назар аударыңыз: құрылғыны тазалау кезінде абразивті құралдарды пайдаланбаңыз.

Шамды ауыстыру

1. Аспаптың айырын қуат көзінен шығару арқылы қуатты ажыратыңыз немесе желілік сүзгіні өшіріңіз.
2. Шамның шыны қорғанышын сағат тіліне қарсы бұраңыз (ол нашар қозғалуы мүмкін екенін ескеру керек) және шамды осы түрдегі жаңа шамға ауыстырыңыз.
3. Шамның қорғанышын кері бұраңыз

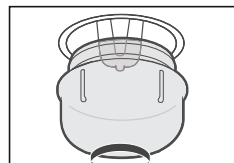

Ескерту: тек

25-40 Вт/ 220-240 В, Т300 °С сипаттамалары бар галоген шамдарды пайдаланыңыз.

Есікті алу

Алынатын есік жеңіл және жылдам қызмет көрсету үшін тұмшاپештің ішкі бөлігіне толық қол жетімділікті қамтамасыз етеді.

Тұмшاپештің есігін толығымен ашыңыз, содан кейін есіктің ілмектерінде орналасқан құлыптау тұтқаларын артқа қарай лақтырыңыз (1-сурет). Тұмшاپештің есігін шамамен 30° жабыңыз, есікті көтеріп, баяу алыңыз (2-сурет).

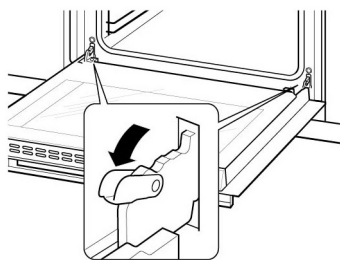

Сурет 1

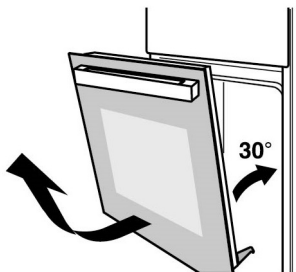

Сурет 2

Есіктің кронштейндерін 3-суретте көрсетілгендей бұраңыз. Сыртқы әйнекті көтеріп, оны есіктен шығарып алыңыз (4-сурет), содан кейін орташа әйнекті де дәл солай шығарып алыңыз (5-сурет).

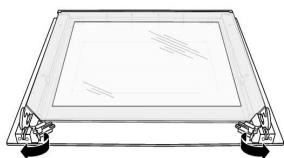

Сурет 3

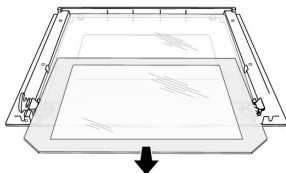

Сурет 4

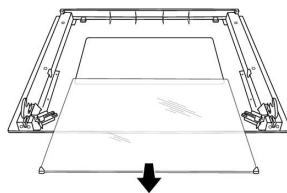

Сурет 5

Назар аударыңыз: есік тұмшاپештен қосымша күш жұмсамай ажыратылуы керек. Әйнекті сындырып алмауға тырысыңыз.

Назар аударыңыз: ілмектердегі серіппелер шығып кетпейтініне көз жеткізіңіз, әйтпесе бұл жарақатқа әкелуі мүмкін.

Назар аударыңыз: есікті тұтқасынан көтермеңіз және тасымалдамаңыз.

Монтаждау, сақтау, тасымалдау (тасу), өткізу және кәдеге жарату ережелері мен шарттары

- Құрылғыны монтаждау ережелері мен шарттары осы нұсқаулықта «Орнату» бөлімінде сипатталған
- Құрылғы дайындаушы мен тұтынушының жылытылатын үй-жайларында 5 °С-тан 40 °С-қа дейінгі ауа температурасында және 80 %-тен аспайтын салыстырмалы ауа ылғалдылығында қаптамада сақталуы тиіс. Үй-жайларда коррозияны тудыратын жемір қоспалар (қышқылдар, сілтілер булары) болмауға тиіс.
- Құрылғыны дұрыс тасымалдауды қамтамасыз ету үшін мынадай талаптарды сақтау қажет:
 - құрылғыдан барлық ішкі керек-жарақтарды, егер олар бар болса, шығарып алып, бөлек қаптаңыз;
 - құрылғының жұмыс қабілеттілігі мен сыртқы түрін сақтау үшін оның дұрыс қапталғанына көз жеткізіңіз (ірі габаритті техниканы күрделі жерлерінде гофрленген картоннан жасалған астары бар полиэтилен немесе көпіршікті үлдірге орау қажет);
 - көлік құралы ішінде жылжып кету мүмкіндігін болдырмау үшін, құрылғыны белдіктермен мықтап бекітіңіз;
 - сыртқы ортаның әсерін мүлде болдырмау үшін тек жабық көлікті пайдаланыңыз;
 - тиеу-түсіру жұмыстарын орындау кезінде қаптамамен аса абай күтіп ұстауды қамтамасыз етіңіз.
- Құрылғы мұқият ұстауды қажет етеді, оны шаң, кір, соққы, ылғал, от және т.б. әсерінен қорғаңыз.
- Құрылғыны өткізу ҚР қолданыстағы заңнамасына сәйкес жүргізілуі тиіс.
- Бұйымның қызмет ету мерзімі аяқталғаннан кейін оны кәдімгі тұрмыстық қоқыспен бірге тастауға болмайды. Бұның орнына, ол федералдық немесе жергілікті заңнамаға сәйкес кейінен қайта өңдеу және кәдеге жарату үшін электр және электрондық жабдықты қабылдайтын тиісті орынға кәдеге жаратуға тапсыруға жатады. Осы өнімнің кәдеге дұрыс жаратылуын қамтамасыз ете отырып, сіз табиғи ресурстарды үнемдеуге және қоршаған ортаға және адамдардың денсаулығына зиян келтірмеуге көмектесесіз. Бұл өнімді қабылдау және кәдеге жарату пункттері туралы толығырақ ақпаратты жергілікті муниципалдық органдардан немесе тұрмыстық қоқысты шығаратын кәсіпорындан алуға болады.
- Құрылғының ақаулығы анықталған жағдайда, дереу авторландырылған сервис орталығына хабарласыңыз немесе құрылғыны кәдеге жаратыңыз.



Техникалық сипаттамалар

- Моделі: 1M70GDB.
- Қоректендіру параметрлері: 220-240 В, 50 Гц.
- Жұмыс камерасының өлшемі: 460 x 450 x 350 мм.
- Жұмыс камерасының көлемі: 70 л.
- Құрылғының өлшемі: 595 x 575 x 595 мм.
- Максималды қуаты: 3 кВт.
- Максималды температура: 250 °С.

Энергия тиімділігі туралы ақпарат

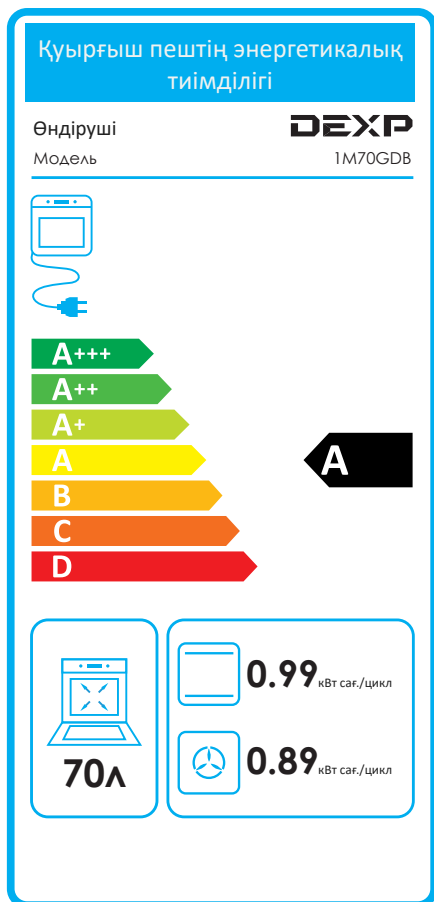

Қосымша ақпарат

Өндіруші: Гуандун Мидэа Китчен Эпплайнсес Мэньюфэкчеринг Ко., Лтд.
Юн Ань тас жолы, 6, Бэйцзяо, Шуньдэ, Фошань, Гуандун пров., Қытай.
Қытайда жасалған.

Импортер / юр.лицо, принимающее претензии в Казахстане:

ТОО «DNS KAZAKHSTAN» г. Нұр-Сұлтан, пр. Сарыарка, дом 12, офис 301С, Казахстан.

Импорттаушы / Қазақстан шағымдар қабылдайтын заңды тұлға:

«DNS KAZAKHSTAN» ЖШС, Нұр-Сұлтан қ., Сарыарқа даңғ., 12-үй, 301С-кеңсе,
Қазақстан.

Тауар Кеден одағының техникалық регламентінің талаптарына сәйкес келеді:

- КО ТШ 020/2011 «Техникалық құралдардың электромагниттік үйлесімділігі»;
- КО ТШ 004/2011 «Төмен вольтты жабдықтардың қауіпсіздігі туралы».

Тауар Еуразиялық экономикалық одақтың «Электротехника және радиоэлектроника бұйымдарында қауіпті заттарды қолдануды шектеу туралы» 037/2016 ЕАЭО ТР техникалық регламентінің талаптарына сәйкес келеді.

Бұйымның сыртқы түрі және оның сипаттамалары алдын ала ескертусіз өзгерістерге ұшырауы мүмкін.

Құрылғының жинақталымы алдын ала хабарлаусыз өзгертілуі мүмкін.

Интернеттегі адрес: www.dexp.club



Өндіріс күні пайдаланушы нұсқаулығының орыс тіліндегі нұсқасында көрсетілген.

V.1

Кепілдік талоны

SN/IMEI: _____

Кепілдікке қойылған күні: _____

Өндіруші бүкіл кепілдік мерзімі ішінде құрылғының үздіксіз жұмыс істеуіне, сондай-ақ материалдар мен жинақтарда ақаулардың болмауына кепілдік береді. Кепілдік кезеңі бұйымды сатып алған сәттен басталады және тек қана жаңа өнімдерге қолданылады.

Кепілдік қызмет көрсетуге пайдаланушы нұсқаулығына сәйкес бұйымды пайдалану шартымен кепілдік мерзімі ішінде тұтынушының кесірінен істен шықпаған элементтерді тегін жөндеу немесе ауыстыру кіреді. Элементтерді жөндеу немесе ауыстыру уәкілетті сервистік орталықтардың аумағында жүргізіледі.

Кепілдік мерзімі: 12 ай.

Пайдалану мерзімі: 36 ай.

Сервистік орталықтардың өзекті тізімі келесі мекенжай бойынша:

<https://www.dns-shop.ru/service-center/>

Кепілдік міндеттемелер және тегін сервистік қызмет көрсету, егер оларды ауыстыру бұйымды бөлшектеуге байланысты болмаса, тауардың жиынтықтылығына кіретін, төменде аталған керек-жарақтарға қолданылмайды:

- ҚБП (Қашықтан басқару пультіне) арналған қуат элементтері (батареялар).
- Жалғағыш кабельдер, антенналар және оларға арналған жалғастырғыш тетіктер, құлаққаптар, микрофондар, «HANDS-FREE» құрылғылары; жиынтықта жеткізілетін әртүрлі типтегі ақпарат тасымалдағыштар, бағдарламалық құрал (БҚ) және драйверлер (бұйымның қатты магниттік дискілердегі жинақтағышқа алдын ала орнатылған БҚ-ны қоса алғанда, бірақ онымен шектелмей), сыртқы енгізу-шығару құрылғылары және манипуляторлар.
- Қаптар, сөмкелер, белдіктер, тасымалдауға арналған баулар, монтаждық керек-жарақтар, құрал-саймандар, бұйымға қоса берілетін құжаттама.
- Табиғи тозуға ұшырайтын шығын материалдары мен бөлшектер.



Өндіруші келесі жағдайларда кепілдік міндеттемелерге ие болмайды:

- Кепілдік мерзімі аяқталды.
- Егер жеке (тұрмыстық, отбасылық) қажеттіліктерге арналған бұйым кәсіпкерлік қызметті жүзеге асыру үшін, сондай-ақ оның тікелей міндетіне сәйкес келмейтін басқа мақсаттарда пайдаланылған болса.
- Өндіруші бұйымды пайдалану кезінде пайдаланушы нұсқаулығының талаптарын бұзу, бұйымды орнату және оған қызмет көрсету жөніндегі ұсынымдарды, қосу ережелерін (бұйымның өзіне де, онымен байланысты бұйымдарға да сәйкес келмейтін желілік кернеудің әсері нәтижесінде туындаған қысқа тұйықталулар), бұйымды сақтау және тасымалдау кезінде өнім иесі және/немесе үшінші тұлғалар шеккен ықтимал материалдық, моральдық және өзге де зиян үшін жауапты болмайды.
- Механикалық зақымданудың барлық жағдайлары: өнімді пайдалану кезінде алынған сызаттар, жарықтар, деформациялар, соққы іздері, майысулар, кептелістер және т.б.
- Түрлендірулерді, рұқсат етілмеген жөндеулерді осындай жұмыстарды жүргізуге уәкілетті емес адамдар жүргізген жағдайлар. Егер ақаулық конструкцияны немесе бұйымның схемасын өзгерту, Өндіруші қарастырмаған сыртқы құрылғыларды қосу, Қазақстан Республикасының заңнамасына сай сәйкестік сертификаты жоқ құрылғыны пайдалану салдарынан туындаған болса.
- Егер бұйымның ақауы еңсерілмейтін күштің әсерінен (табиғи элементтер, өрт, су тасқыны, жер сілкінісі, тұрмыстық факторлар және Өндірушіге тәуелді емес басқа жағдайлар) немесе Өндіруші болжай алмаған үшінші тұлғалардың әрекеттерінен туындаса. Бұйымның толық немесе ішінара істен шығуына алып келген бұйымның ішіне бөгде заттардың, өзге денелердің, заттектердің, сұйықтықтардың, жәндіктердің немесе жануарлардың түсуінен, агрессивті ортаның әсерінен, жоғары ылғалдылықтан, жоғары температуралардан туындаған ақау.
- Бұйымды сәйкестендіру (сериялық нөмірі) жоқ немесе сәйкес келмейді. Егер зақымданулар (кемшіліктер) зиянды бағдарламалық қамтаманың; БҚ ұсынушысының осы қызметті ұсынбауына байланысты мүмкіндігінсіз бұйымның бағдарламалық ресурстарына қолжетімділіктің болмауына әкеп соққан құпиясөздерді (кодтарды) оларды жинау/қалпына келтіру мүмкіндігінсіз орнату, ауыстыру немесе жою әсерінен туындаса.
- Егер жұмыстың ақаулықтары қуат беруші, кабельдік, телекоммуникациялық желілердің, радиосигнал қуатының стандарттарға немесе техникалық регламенттеріне сәйкес келмеуінен, оның ішінде бедер ерекшеліктерінен және басқа да осыған ұқсас сыртқы факторлардан, бұйымның желі әрекет ететін шекарада немесе аймақтан тыс жерде пайдаланылуынан туындаған болса.
- Егер зақымданулар стандартты емес (түпнұсқалық емес) және/немесе сапасыз (зақымданған) шығыс материалдарын, керек-жарақтарды, қосалқы бөлшектерді, қуат беру элементтерін, әртүрлі үлгідегі ақпарат тасымалдағыштарды (CD, DVD дискілерді, жад карталарын, SIM карталарын, картридждерді қоса алғанда) пайдаланудан туындаса.
- Егер кемшіліктер үйлесімсіз контентті (әуендерді, графиканы, бейне және басқа файлдарды, Java қосымшаларын және оларға ұқсас бағдарламаларды) алуға, орнатуға және пайдалануға байланысты туындаған болса.
- Осы бұйыммен жанасып жұмыс істейтін басқа жабдыққа келтірілген залалға.



www.dexp.club