

**DEXP**

**ПАЙДАЛАНУШЫ НҰСҚАУЛЫҒЫ**



**Электрлік  
тұмшапеш  
DEXP  
ЗМ70НСВ  
ЗМ70НС**

# Мазмұны

<b>Құрылғының мақсаты</b> .....	5
<b>Сақтық шаралары</b> .....	5
<b>Орнату</b> .....	8
Тұмшاپешті бекіту.....	9
Желдетуге арналған саңылаулар.....	9
Сөрелерді орнату.....	10
<b>Тұмшاپешті электр желісіне қосу</b> .....	10
<b>Басқару панелі</b> .....	11
<b>Режимдердің сипаттамасы</b> .....	12
<b>Пайдалану жөніндегі нұсқаулық</b> .....	13
Алғаш рет пайдаланар алдында.....	13
Сағатты орнату .....	13
Еске салу функциясы .....	13
«Ұзақтық» функциясы.....	14
«Аяқтау» функциясы .....	14
Бұғаттау .....	15
Баптауларды өзгерту .....	15
Энергияны үнемдеу бойынша ұсыныстар.....	15
Тамақ дайындау бойынша ұсыныстар.....	16
Дайындау режимдерінің кестесі .....	16
<b>Аксессуарлар</b> .....	17
<b>Тазалау және қызмет көрсету</b> .....	18
Есікті шешіп алу .....	20
Қорғаныс панелін шешу .....	21
Есікті орнату .....	21
Бүйір торларды шешу .....	22
Телескоптық бағыттауыштарды шешу .....	22
Телескоптық бағыттауыштарды орнату .....	23
Шамды ауыстыру.....	23
<b>Ықтимал проблемалар және олардың шешімдері</b> .....	24
<b>Техникалық сипаттамалары</b> .....	25
<b>Энергия тиімділігі туралы ақпарат</b> .....	25
<b>Монтаждау, сақтау, тасу (тасымалдау), сату және кәдеге жарату ережелері мен шарттары</b> .....	26
<b>Қосымша ақпарат</b> .....	27

# Құрметті сатып алушы!

Сізге «DEXP» сауда таңбасымен шығарылатын өнімді таңдағаныңыз үшін алғыс білдіреміз.

Сізге сапаға, функционалдыққа және дизайнға қойылатын жоғары талаптарға сәйкес әзірленген және жасап шығарылған бұйымдар мен құрылғыларды ұсынуға қуаныштымыз. Пайдалануды бастар алдында Сіздің қауіпсіздігіңізге қатысты маңызды ақпарат, сондай-ақ өнімді дұрыс пайдалану және оған күтім жасау бойынша ұсыныстар қамтылған осы нұсқаулықты мұқият оқып шығыңыз. Осы Нұсқаулықты сақтап қойыңыз және оны бұйымды әрі қарай пайдалану кезінде анықтамалық материал ретінде пайдаланыңыз.

## Құрылғының мақсаты

Тұмшапеш тамақ дайындауға, сондай-ақ дайын азық-түліктер мен тағамдарды жылытуға арналған.

## Сақтық шаралары

1. Құрылғыны немесе электр қуат беру сымын суға немесе басқа сұйықтықтарға батырмаңыз.
2. Аспапты дымқыл қолыңызбен ұстамаңыз және ылғалдылығы жоғары бөлмелерде құрылғыны пайдаланбаңыз.
3. Құрғақ аяқ киім кимей аспапты ұстамаңыз.
4. Құрылғыны құрғақ үй-жайда сақтаңыз.
5. Егер электр кабелі, аша немесе тұмшапештің өзі зақымданған болса, құрылғыны пайдаланбаңыз. Құрылғыны желіден дереу ажыратып, авторизацияланған сервистік орталыққа жүгініңіз.
6. Ешқашан құрылғыны электр кабелінен ұстап тартпаңыз және тасымаңыз. Кабельді ұқыпты пайдаланыңыз. Кабельдің есіктерге қысылмағанына немесе өткір жиектерге немесе бұрыштарға тимейтініне көз жеткізіңіз. Кабельді ыстық беттерден алыс ұстаңыз.
7. Құрылғыны электр розеткасына қоспас бұрын, ондағы кернеудің құрылғы сипаттамаларында көрсетілген кернеуге сәйкес келетініне көз жеткізіңіз.
8. Электр желісіне қосу немесе ажырату кезінде құрылғы сөндірілген болуы тиіс.
9. Құрылғыны электр розеткасынан ажыратқан кезде әрқашан кабельден емес, ашадан ұстап тартыңыз. Ашаны тек құрғақ қолыңызбен ұстаңыз.
10. Құрылғы үй-жайдан тыс жерлерде пайдалануға арналмаған.
11. Құрылғының жанына тез тұтанатын материалдарды немесе сұйықтықтарды орналастырмаңыз.
12. Құрылғыны орнатуды тек осы нұсқаулықта сипатталған тәртіпке сәйкес орындаңыз.
13. Құрылғыны орнатуды және жерге тұйықтауды білікті мамандар жүргізуі тиіс. Қате орнату немесе жерге тұйықтау пайдаланушының өмірі мен денсаулығына қауіп төндіруі мүмкін.

14. Бұл құрылғы электрмагниттік қауіпсіздіктің барлық стандарттарына сәйкес келеді. Алайда, егер Сіз жүрекширатқышты немесе басқа электр имплантаттарын (инсулин сорғысын және т.б.) пайдаланатын болсаңыз, емдеуші дәрігеріңізбен қосымша кеңесіңіз.
15. Жұмыс кезінде құрылғы бетінің кейбір бөліктері өте ыстық болуы мүмкін. Құрылғымен жұмыс істеу кезінде киіміңіздің, шашыңыздың немесе денеңіздің ашық бөліктерінің ыстық бетке тимейтініне көз жеткізіңіз. Аспаптың есігін сақтықпен ашыңыз, себебі құрылғының жұмыс камерасынан шығатын ыстық бу күйдіруі мүмкін.
16. Олардың қауіпсіздігіне жауапты басқа адамдар бақылауды жүзеге асыратын жағдайларды қоспағанда, құрылғы балалардың және физикалық, сенсорлық немесе ақыл-ой қабілеттері шектеулі тұлғалардың пайдалануына арналмаған. Балаларға құрылғымен ойнауға рұқсат бермеңіз.
17. Қосылған құрылғыны қараусыз қалдырмаңыз. Дайындалған тағамды шамадан тыс қыздыру түтіндеуге және/немесе тұтануға әкелуі мүмкін. Тұтану жағдайында оны сөндіру үшін ешқашан суды пайдаланбаңыз. Электр қуатын өшіріп, отты тығыз матамен жабыңыз.
18. Магниттелген заттарды (банк карталарын, жад карталарын) немесе электронды құрылғыларды (ноутбуктерді, смартфондарды, планшеттерді және т.б.) құрылғының жанына қоймаңыз, себебі олар шамадан тыс электрмагниттік әсерге ұшырауы мүмкін.
19. Құрылғыны үй-жайды жылыту үшін пайдаланбаңыз.
20. Тамақ дайындау аяқталғаннан кейін әрқашан құрылғыны сөндіріңіз.
21. Құрылғының бөліктерін өз бетіңізше жөндеуге, баптауға немесе ауыстыруға тырыспаңыз. Құрылғыны жөндеу үшін авторизацияланған сервистік орталыққа апарыңыз.
22. Құрылғыны тазалау үшін ешқандай электр аспаптарын (бутазартқыштарды және т.б.) пайдаланбаңыз.
23. Құрылғыны тазалау үшін металл щеткаларды және/немесе қажақ тазартқыш құралдарды пайдаланбаңыз.
24. Бұл құрылғы сыртқы таймер немесе бөлек қашықтан басқару жүйесі арқылы басқаруға арналмаған.
25. Құрамында көп мөлшерде спирт бар сусындар қолданылатын тағамдарды дайындау ұсынылмайды. Жұмыс камерасындағы спирт буы тұтануы мүмкін. Тағамға құрамында көп мөлшерде спирт бар сусындарды аз ғана қосыңыз және есікті сақтықпен ашыңыз.
26. Пергамент қағазын пайдалану кезінде ыдысты алдын ала қыздыру режимінде аспапқа орнатпас бұрын оны ыдысқа бекітіп қойыңыз. Есікті ашқан кезде аспапқа кіретін ауа ағынынан пергамент қағазы көтеріліп, қыздырғыш элементке тиіп, тұтануы мүмкін. Қажетті өлшемдегі пергамент қағазын пайдаланыңыз. Ол ыдыстың шеттерінен шықпауы тиіс.
27. Ыстық жұмыс камерасына су құюға тыйым салынады. Бұл ыстық будың пайда болуына әкелуі мүмкін. Температураны өзгерту нәтижесінде жұмыс камерасының жабыны зақымдануы мүмкін.
28. Жұмыс камерасынан ыстық керек-жарақтарды немесе ыдысты шығару үшін тұтқыштарды пайдаланыңыз.

29. Бөгде заттарды жұмыс камерасының түбіне қоймаңыз. Жұмыс камерасының түбін кез-келген түрдегі қақтамамен немесе пергамент қағазымен жаппаңыз. Егер 50 °С-ден жоғары температура орнатылған болса, ыдысты жұмыс камерасының түбіне қоймаңыз. Бұл жылудың шамадан тыс жиналуына әкеледі, ол жұмыс камерасының жабынына зақым келтіреді.
30. Шырынды жеміс бәліштерін пісіру кезінде қаңылтыр табаны толығымен толтырмаңыз. Жемістерден бөлінетін шырын қаңылтыр табадан сыртқа ағып, мүлдем жойылмайтын дақтарды қалдырады. Мүмкіндігінше терең әмбебап қаңылтыр табаны пайдаланыңыз.
31. Аспаптың есігін ашық күйінде суытуға қалдырмаңыз. Тіпті егер аспаптың есігі жай ғана ашық болса да, уақыт өте келе бұл көрші жиһаздың қасбеттеріне зақым келтіруі мүмкін. Сонымен қатар, құрылғы жұмыс істеп тұрған кезде есікті жиі ашу ұсынылмайды.
32. Тұмшапештің ашық есігіне отырмаңыз және оған шықпаңыз. Тұмшапеш есігіне ыдыс пен керек-жарақтарды қоймаңыз.
33. Аспапты есіктің тұтқасынан ұстап жылжитпаңыз. Есік тұтқасы аспаптың салмағын көтермеуі және сынуы кетуі мүмкін.
34. Бұл құрылғы коммерциялық мақсаттарда пайдалануға арналмаған.

## Орнату

Аспапты оған арналған асүй кеңістігіне орналастырыңыз. Оны үстелдің үстіңгі тақтайының астына қоюға немесе пенал-шкафқа кіріктіруге болады. Тұмшاپешті қажетті күйде бұрандалармен бекітіңіз, ол үшін бекітуге арналған екі саңылауды қолданыңыз. Саңылаулардың орналасуын тұмшاپештің есігін ашып, ішіне қарау арқылы анықтауға болады. Тұмшاپешті орнату кезінде жеткілікті желдетуді қамтамасыз ету үшін жұмыс өлшемдерін қолдану керек.

### Назар аударыңыз!

Тұмшاپештің дұрыс жұмыс істеуі үшін асүй гарнитурасының қолайлы корпусы қажет. Тұмшاپешпен түйіндестірілген асүй гарнитурасының панельдері ыстыққа төзімді материалдан жасалған болуы тиіс.

Асүй гарнитурасының кілтөктен жасалған бөлшектері желімінің кемінде 120 °С температураға төзуге қабілетті екеніне көз жеткізіңіз. Мұндай температураға төзімсіз пластик бөлшектер мен желім балқып, гарнитураны зақымдайды. Құрылғыны асүй гарнитурасына орнатқан кезде барлық электр бөліктері толығымен оқшауланған болуы керек. Бұл қауіпсіздіктің нормативтік талаптары. Қорғаныс арнайы құралдардың көмегіне жүгінбестен, оны алып тастауға болатындай етіп мықтап бекітілуі тиіс. Тұмшاپештің айналасында ауа айналымын қамтамасыз ету үшін асүй гарнитурасындағы артқы панельді шешіп алыңыз. Плитаның беті мен артқы қабырға арасындағы қашықтық кемінде 45 мм болуы керек.

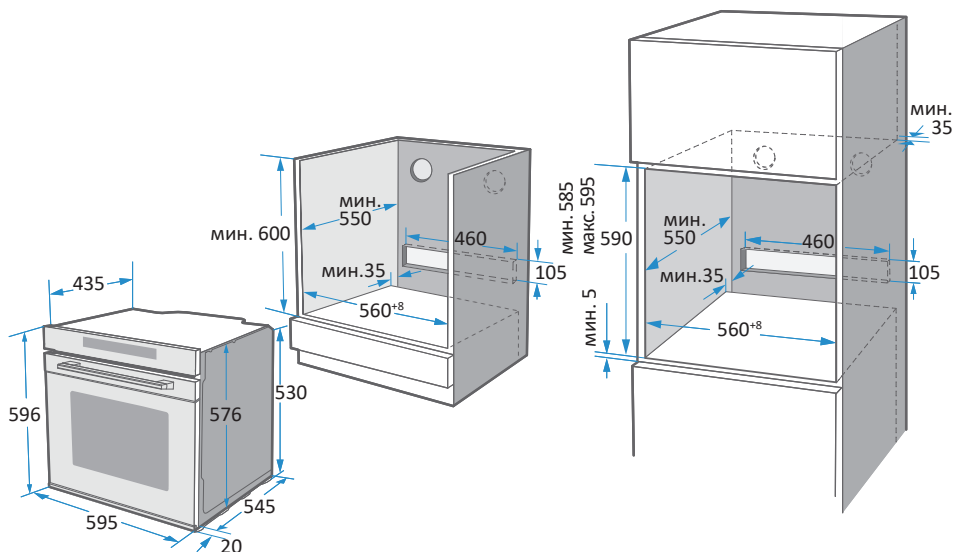

**Ескертпе:** Схемадағы барлық өлшемдер мм-мен көрсетілген.



## Тұмшәпешті бекіту

1. Тұмшәпешті асүй секциясының дайындалған саңылауына орналастырыңыз.
2. Тұмшәпеш есігін ашыңыз.
3. Тұмшәпешті асүй секциясының ішіне екі «А» ұстағышымен, оларды тұмшәпеш жиегіндегі саңылаулармен сәйкестендіріп бекітіңіз және оны «В» бұрандаларымен бекітіңіз.

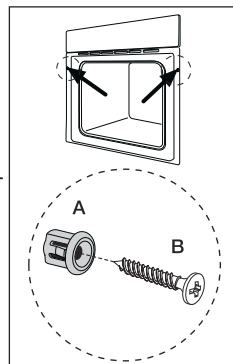

## Желдетуге арналған саңылаулар

Тамақ дайындау процесі аяқталған кезде, кідірту немесе күту режимінде және тұмшәпеш ортасындағы температура 75 °С-ден жоғары болса, салқындатқыш желдеткіш 15 минут бойы жұмыс істеуін жалғастырады. Егер тұмшәпеш ортасындағы температура 75 °С-ден төмен болса, салқындатқыш желдеткіш автоматты түрде тоқтайды.

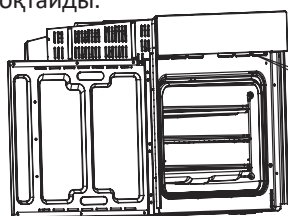

Желдеткіш саңылаулар

## Аксессуарларды орнату

Тұмшاپеш жиынтығындағы аксессуарларды қауіпсіз пайдалану үшін олардың бүйір шығыңқы жерлер арасында дұрыс орналастырылғанына көз жеткізіңіз. Жақсы нәтижелерге қол жеткізу үшін бірінші және бесінші шығыңқы жерлердің арасына торлар мен қаңылтыр табаны орнату ұсынылады.

Аксессуарларды суретте көрсетілгендей етіп орнатыңыз: осылайша ыстық ыдыстар тұмшاپештен шығарылған кезде бетте қозғалмайтын болады.

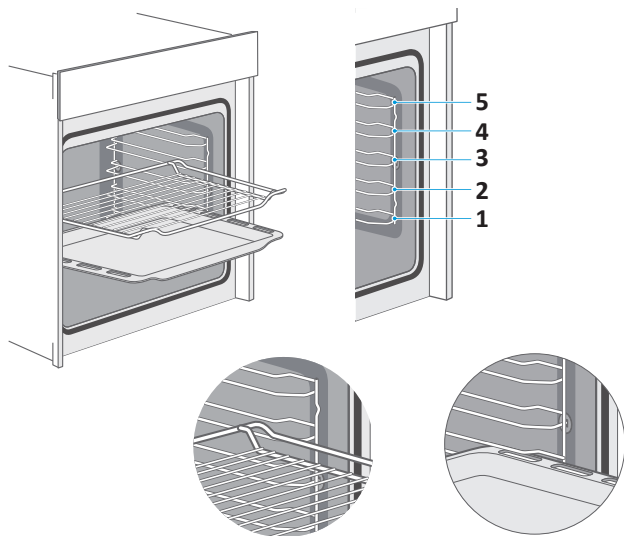

## Тұмшاپешті электр желісіне қосу

Корпустың артқы жағы

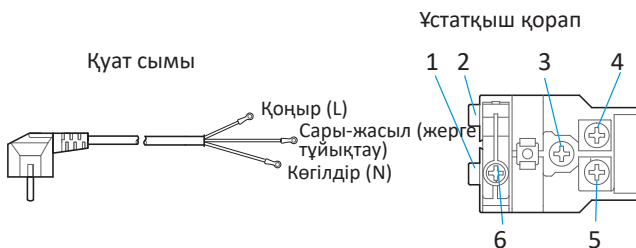
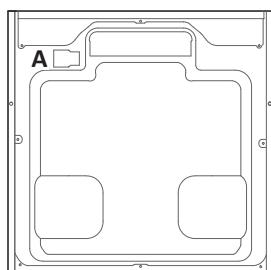









1. Корпустың артқы жағында орналасқан ұстатқыш қорабының қақпағындағы (A) ілмектерді (1, 2) бұрағыштың көмегімен ашыңыз.
2. Бұрандаларды (3, 4, 5, 6) бұрап ашыңыз, сары-жасыл сымды 3-ші, қоңыр сымды 4-ші, көгілдір сымды 5-ші түйіспеге бекітіңіз.
3. Бұранданы (6) бұрап бекітіңіз, ұстатқыш қорабының қақпағын жабыңыз.

**Ескертпе:** штепсельдік аша жиынтыққа кірмейді.



## Режимдер сипаттамасы

Таңба	Температура	Сипаттамасы
	–	Тұшпапештің есігін ашпай, тамақ дайындау процесін бақылау үшін тұшпапеште ләмпішкелерді қосу. Тамақ дайындаудың барлық функцияларын қолданған кезде жанады.
	–	Еріту. Бөлме температурасында ауа айналымы (қыздыруды қолданбай) тағам өнімдерін тез ерітуді қамтамасыз етеді.
	50-250 °C	Қос гриль+желдеткіш. Құс етін, балықты, еттің үлкен кесегін қуыруға арналған. Қыздырғыш элемент пен желдеткіш алма-кезек қосылады. Желдеткіш тағам айналасына ыстық ауаның таралуын мәжбүрлейді.
	50-250 °C	Қос гриль. Жалпақ өнімдерді: стейктерді, шұжықтарды, тосттар және т.б. жылуден өңдеуге арналған. Қыздырғыш элементінің астындағы барлық кеңістік қыздырылады.
	50-250 °C	Гриль. Стейк немесе шұжықтың аз мөлшерін грильде әзірлеуге арналған. Негізгі қыздыру қыздырғыш элементінің астындағы орталық бөлікке бағытталады.
	50-250 °C	Конвекция (желдеткішпен). Бір немесе бірнеше деңгейде (3-тен аспауы керек) қуыруға немесе көмештеуге арналған. Желдеткіш ыстық ауаны камера ішіне біркелкі таратады.
	50-250 °C	Үстіңгі немесе төменгі қыздыру: бір деңгейде дәстүрлі көмештеу мен қуыруға арналған. Әсіресе торттарға қолайлы.
	50-250 °C	Төменгі қыздыру. Ыстықты төменнен қажет ететін пиццалар мен тағамдарды дайындау үшін. Тұшпапештің төменгі жағындағы қыздырғыш элемент қыздыруды қамтамасыз етеді, ал желдеткіш ыстық ауаны камера ішіне біркелкі таратады.
	50-250 °C	Конвекция. Желдеткішті қоршап тұратын элемент тамақты конвекция режимінде дайындау үшін қосымша қыздыру көзін қамтамасыз етеді.

# Пайдалану жөніндегі нұсқаулық

## Алғаш рет пайдаланар алдында

1. Алғаш рет пайдаланар алдында барлық жапсырмаларын, қорғаныс пленкасын және құрылғыны тасымалдауға арналған бөлшектерін алып тастаңыз.
2. Тұмшاپештен барлық аксессуарлар мен бүйір бағыттағыштарын алып тастаңыз.
3. Аксессуарлар мен бүйір бағыттағыштарын сабын ерітіндісі мен жұмсақ матаның көмегімен мұқият тазалаңыз.
4. Құрылғының ішінде тұтануға себеп болатын қаптама материалдарының қалмағанына көз жеткізіңіз.
5. Құрылғының ішкі беті мен есігін дымқыл жұмсақ матамен сүртіңіз.
6. Жаңа аспаптың иісін кетіру үшін бос тұмшاپешті 250 °С-қа дейінгі температурада  режимінде қыздырыңыз және оны шамамен 1 сағатқа қалдырыңыз.
7. Құрылғыны алғаш пайдалану кезінде бөлменің жеткілікті дәрежеде желдетілуін қамтамасыз етіңіз.
8. Қыздыру аяқталғаннан кейін құрылғыны өшіріп, оны суытыңыз.
9. Құрылғының беті мен есігін сабын ерітіндісінің және жұмсақ матаның көмегімен тазалаңыз.
10. Құрылғының барлық беттерін кептіріңіз.
11. Бүйір бағыттағыштарды орнатыңыз.

## Сағатты орнату

Аспапты желіге қосқаннан кейін дисплейде «0:00» көрсетіледі, дисплейде сағат индикаторы жыпылықтай бастайды. Әдепкі қалпы бойынша уақыт пішімі – 24 сағат. Уақытты баптау үшін:

1. Сағатты баптау қызметін таңдау үшін «⌚» түймесін 1 рет басыңыз, сағат индикаторы жыпылықтай бастайды.
2. «+» және «-» түймелерінің көмегімен уақытты орнатыңыз. Мәнді 1-ге өзгерту үшін түймені кезекпен басыңыз, уақытты тез баптау үшін түймені 3 секунд басып тұрыңыз. 5 секунд бойына әрекетсіз болған жағдайда, дисплейде уақыт көрсетіледі, сағат индикаторы сөнеді.
3. Еске салу, ұзақтық және аяқтау уақыты функциялары орнатылғаннан кейін уақыт өзгертілген болса, ұзақтық пен аяқтау уақыты баптаулары алып тасталынады, ал еске салу функциясы қалады.

## Еске салу функциясы

1. Еске салу функциясын таңдау үшін «⌚» түймесін 2 рет басыңыз, тиісті индикатор жыпылықтай бастайды, дисплейде «0:00» көрсетіледі.
2. «+» және «-» түймелерінің көмегімен уақытты орнатыңыз. Уақыт ауқымы «0:01-23:59». Мәнді 1-ге өзгерту үшін түймені кезекпен басыңыз, уақытты тез баптау үшін түймені 3 секунд басып тұрыңыз. 5 секунд өткеннен кейін баптаулар расталады, дисплейде еске салу уақыты мен индикатор көрсетіледі.

3. Уақыттың кері санағы нөлге жеткеннен кейін, сигнал әр 5 секунд сайын 4 рет соғады, дисплейде «0:00» көрсетіледі. Сигналды өшіру үшін кез келген түймені басыңыз.
4. 2 минут ішінде әрекет болмаған жағдайда, сигнал тоқтайды.

### **«Ұзақтық» функциясы**

1. Ұзақтық баптауын таңдау үшін «⊖» түймесін 3 рет басыңыз, тиісті индикатор жыпылықтай бастайды, дисплейде «0:00» көрсетіледі.
2. «+» және «-» түймелерінің көмегімен уақытты орнатыңыз. Уақыт ауқымы «0:01-23:59». Мәнді 1-ге өзгерту үшін түймені кезекпен басыңыз, уақытты тез баптау үшін түймені 3 секунд басып тұрыңыз. 5 секунд өткеннен кейін баптаулар расталады, дисплейде индикатор көрсетіледі және уақыттың кері санағы басталады.
3. Уақыттың кері санағы нөлге жеткеннен кейін, құрылғы сөнеді, сигнал әр 5 секунд сайын екі рет соғады, дисплейде «0:00» көрсетіледі және тиісті индикатор жыпылықтайтын болады. Сигналды өшіру үшін кез келген түймені басыңыз, уақытты көрсету «⊖» түймесін басыңыз.
4. Дайындау уақытын тексеру және өзгерту үшін дайындау уақытында «⊖» түймесін басыңыз.
5. 2 минут ішінде әрекет болмаған жағдайда, сигнал тоқтайды.

### **«Аяқтау» функциясы**

1. Дайындауды аяқтау функциясын таңдау үшін «⊖» түймесін 4 рет басыңыз, тиісті индикатор жыпылықтай бастайды.
2. «+» және «-» түймелерінің көмегімен дайындау аяқталатын уақытты орнатыңыз.

### **Ескертпе**



- Еске салу, ұзақтық және аяқтау уақыты функцияларын орнату кезінде дисплейде еске салу уақыты мен ұзақтығы көрсетіледі, «Аяқтау» индикаторы жыпылықтай бастайды.
- Еске салу, ұзақтық және аяқтау уақыты функцияларын орнатқаннан кейін еске салу уақытын, ұзақтығын, аяқтау уақыты мен ағымдағы уақытты көру және өзгерту үшін ⊖ түймесін басыңыз.
- Егер ұзақтығы еске салу уақытынан көп болса, еске салу сигналы беріледі. Егер ұзақтығы еске салу уақытынан аз болса, еске салу сигналы беріледі.

## Бұғаттау

- Панельді бұғаттау үшін бұғаттау түймесін 3 секунд бойы басып, ұстап тұрыңыз, дисплейде бұғаттау индикаторы жанады. Бұғаттаулы күйіндегі түймелерді басқан кезде дыбыстық сигнал беріледі, бұғаттау индикаторы 3 секунд бойы жыпылықтайды.
- Панельді бұғаттан шығару үшін бұғаттау түймесін 3 секунд бойы басып, ұстап тұрыңыз, дисплейде бұғаттау индикаторы сөнеді.

## Баптауларды өзгерту

Баптауларды өзгерту үшін дайындау уақытында режимдер мен температура реттегішін бұрауыңызға болады.

- Дайындау режимін өзгерту үшін режим реттегішін бұраңыз. Егер реттегішті «» немесе «» қалпына бұрасаңыз, қыздырғыш элементтер сөнеді.
- Тағам дайындау температурасын өзгерту үшін температура реттегішін бұраңыз. Егер реттегішті бастапқы қалпына бұрасаңыз, қыздырғыш элементтер сөнеді.

**Назар аударыңыз:** құрылғыны өшіргеннен кейін оның ішкі беті мен қыздырғыш элементтері ыстық болады, оларға қолыңызды тигізбеңіз. Тағамды немесе ыдысты тұмшашапештен шығару үшін әрқашан тұтқыштарды пайдаланыңыз.















## Энергияны үнемдеу бойынша ұсыныстар

- Ас дайындау алдында тұмшашапештің камерасынан барлық керек емес аксессуарларды алып тастаңыз.
- Дайындау уақытында есігін ашпаңыз.
- Дайындау уақытында есігін ашу керек болса, режимді «» ауыстырып-қосыңыз (температураны өзгертпестен).
- Камераның жылуын пайдалану үшін ас дайындаудың аяқталуына 5-10 минут қалғанда желдеткішті пайдаланбайтын режимде температураны 50 °C-қа дейін азайтыңыз.
- Мүмкіндігінше желдету функциясы бар режимдерді пайдаланыңыз, бұл ретте температураны 20-30 °C-қа азайтыңыз.
- Желдету функциясын пайдалану кезінде бірнеше деңгейлерде бір уақытта ас әзірлей аласыз.
- Орнатылған температураға жеткеннен кейін (қыздыру индикаторы бірінші рет сөнген кезде) тағамды бірден тұмшашапешке салыңыз.
- Камераның түбін алюминий қақтамамен жаппаңыз.
- Қара күңгірт жабыны бар пісірмеге арналған жеңіл қалыптарды пайдаланыңыз. Жылтыр беттері бар ауыр аксессуарларды пайдаланбауға тырысыңыз, мысалы, тот баспайтын болат немесе алюминий.
- Құрылғының максималды жұмыс істеу уақыты 9 сағат болып табылады.

## Тамақ дайындау бойынша ұсыныстар

- Торттың піскендігін тексеру үшін пісірудің аяқталуына шамамен 10 минут қалғанда оған тіс тазартқышын тығып көріңіз. Егер тіс тазартқышында ұнның іздері жоқ болса, онда торт дайын дегенді білдіреді.
- Егер біркелкі қызармаса температураны 10 °C-қа азайтыңыз. Үстіңгі және төменгі қыздыру режимін пайдаланыңыз.
- Пісірме дайындау үшін қызуға төзімді кез келген ыдысты пайдаланыңыз. Тамақ өнімдерімен, әсіресе қышқыл өнімдермен тікелей жанасатын болса, алюминий ыдысын пайдалануға кеңес берілмейді. Қақпақтың ыдысқа тығыз жанасатындығына көз жеткізіңіз.
- Грильде ас дайындау кезінде тұмшапештің үстіңгі жағынан сұйықтықтың ағуын алдын алу үшін суы бар науаны (шамамен 2 л) бірінші деңгейге орналастырыңыз.

## Дайындау режимдерінің кестесі

Тағам	Ыдыс	Режим	Температура, °C	Деңгей	Дайындау уақыты, мин.	Алдын ала қыздыру
Бисквит	Ø 26 см болатын домалық қалып		170	1	30-35	–
			160	1	30-35	–
Шағын бәліш	Қаңылтыр таба		150	2	30-40	+
Чизкейк	Ø 26 см болатын домалық қалып		150	1	70-80	–
Алмадан жасалған бәліш	Ø 20 см болатын домалық қалып		170	1	80-85	–
			160	1	70-80	–
Нан	Қаңылтыр таба		210	1	30-35	+
			190	1	30-35	+
Тосттар	Тор		Макс.	5	6-8	5 мин.
Тауық еті	Тор және қаңылтыр таба		180	2 (тор); 1 (қаңылтыр таба)	75-80	+
Пицца (қалың қамырдан жасалған)	Қаңылтыр таба		170	2	45	10 мин.
Пицца (жұқа қамырдан жасалған)	Қаңылтыр таба		170	2	21	9:30 мин.
Сыыр еті (1.6 кг)	Қаңылтыр таба		180	2	55	5 мин.
Балық (2.5 кг)	Қаңылтыр таба		170	2	70	5 мин.
Шошқа етінен жасалатын қуырдақ (1.2 кг)	Қаңылтыр таба		160	1	82	5 мин.



## Аксессуарлар

### Тор

Грильде қуыру, ыдыс пен бәліштерді көмештеуге арналған қалыптарды орнату үшін.

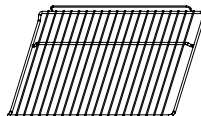

### Бүйірлік тірек торлары

Үлкен көлемді тағамдарды дайындау үшін тұмшапеш ішінде бүйір жақтарында орналасқан бұл торларды алып тастауға болады, көмештеуге арналған қалыпты «Гриль», «Қыздыру+Гриль», «Қыздыру+Гриль+Конвекция» функцияларын пайдалану кезінде тұмшапештің түбіне орналастыруға болады.

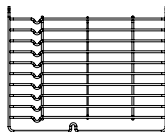

**Ескертпе:** қалыпты тұмшапештің түбіне қойғанда, барлық жылу сол жерге шоғырланбауы үшін «Төменнен қыздыру» функцияларын пайдаланбаңыз.

### Әмбебап қаңылтыр таба

Көбірек тамақ дайындау үшін: пісірмені, мұздатылған тағамдарды және т.б., сондай-ақ грильді пайдаланған кезде май/шырын үшін.

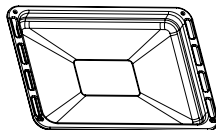

### Телескопиялық бағыттауыштар

Кейбір үлгілер телескоптық бағыттауыштармен жабдықталған. Бағыттауыштар мен бүйір торлар оларды бекітетін бұрандаларды бұрап шешу арқылы алынуы мүмкін. Оларды бөлшектегеннен кейін тұмшапештің түбіне «Гриль», «Қыздыру+Гриль», «Қыздыру+Гриль+Конвекция» функцияларын қолдана отырып, пісірме ыдысты орналастыруға болады.

**Ескертпе:** қалыпты тұмшапештің түбіне қойғанда, барлық жылу сол жерге шоғырланбауы үшін «Төменнен қыздыру» функцияларын пайдаланбаңыз.

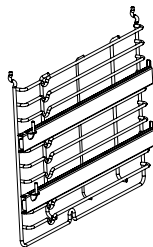

## Тазалау және қызмет көрсету

Құрылғының дайындалып жатқан тағаммен тікелей байланыста болатын бөліктерін үнемі тазалап отырыңыз.

- Құрылғыны тазалау және қызмет көрсету алдында оны қуат көзінен ажыратыңыз.
- Барлық реттегіштерді өшіру күйіне орнатыңыз.
- Аспаптың ішкі бөлігінің ыстығы басылып, аздап жылы болғанша күтіңіз, бұл жағдайда тазалау оңай.
- Құрылғының беттерін дымқыл матамен, жұмсақ щеткамен немесе ысқышпен тазалаңыз, содан кейін құрғатып сүртіңіз. Қатты ластанған жағдайда ыстық су мен жуғыш құралды пайдаланыңыз.
- Тұмшапеш есігінің шынысын тазалау үшін қатты металл ысқыштар мен қырғыштарды пайдаланбаңыз, олар бетті тырнап, шыныға одан әрі зақым келтіруі мүмкін.
- Тот баспайтын болат бөлшектерге құрамында қышқыл бар заттардың (лимон шырыны, сірке суы және т.б.) түсуіне жол бермеңіз.
- Құрылғыны тазалау үшін жоғары қысымды тазартқышты пайдаланбаңыз. Пісірмеге арналған қаңылтыр табаны жуғыш құралдың әлсіз ерітіндісінде жууға болады.

**Назар аударыңыз:** құрылғыны тазалау кезінде қажақ заттарды пайдаланбаңыз.

Тазалау аймағы	Тазалау тәсілі
Алдыңғы панелі тот баспайтын болаттан жасалған	Ыстық сабын ерітіндісі. <ul style="list-style-type: none"><li>• Жұмсақ матаның көмегімен тазалаңыз, содан кейін толықтай кептіріңіз.</li><li>• Коррозияның алдын алу үшін әктің, майдың, крахмал мен жұмыртқа ақуызының дақтарын бірден кетіріп тастаңыз.</li><li>• Қыздырылатын беттерге қолданылатын металл бұйымдарды күтуге арналған арнайы құралдарды мамандандырылған дүкеннен сатып алуға болады. Құралды жұмсақ матамен бір жұқа қабат етіп жаққан жөн.</li></ul>
Пластик	Ыстық сабын ерітіндісі. <ul style="list-style-type: none"><li>• Жұмсақ матаның көмегімен тазалаңыз, содан кейін толықтай кептіріңіз.</li><li>• Шыны тазалағышты немесе шыны бет қырғышты пайдаланбаңыз.</li></ul>
Боялған беттер	Ыстық сабын ерітіндісі. Жұмсақ матаның көмегімен тазалаңыз, содан кейін толықтай кептіріңіз.

Тазалау аймағы	Тазалау тәсілі
Басқару панелі	Ыстық сабын ерітіндісі. <ul style="list-style-type: none"> <li>• Жұмсақ матаның көмегімен тазалаңыз, содан кейін толықтай кептіріңіз.</li> <li>• Шыны тазалағышты немесе шыны бет қырғышты пайдаланбаңыз.</li> </ul>
Есік	Ыстық сабын ерітіндісі. <ul style="list-style-type: none"> <li>• Жұмсақ матаның көмегімен тазалаңыз, содан кейін толықтай кептіріңіз.</li> <li>• Әйнек бет қырғышты немесе металл жөкені пайдаланбаңыз.</li> </ul>
Есік тұтқасы	Ыстық сабын ерітіндісі. <ul style="list-style-type: none"> <li>• Жұмсақ матаның көмегімен тазалаңыз, содан кейін толықтай кептіріңіз.</li> <li>• Қақтан тазартқыш есіктің тұтқасына тиіп кетсе, оны дереу сүртіңіз, әйтпесе дақтарды кетіру мүмкін болмайды.</li> </ul>
Ішкі жарықтың шыны плафоны	Ыстық сабын ерітіндісі. <ul style="list-style-type: none"> <li>• Жұмсақ матаның көмегімен тазалаңыз, содан кейін толықтай кептіріңіз.</li> <li>• Қатты ластанғанда тұмшاپешті тазалауға арналған құрал.</li> </ul>
Есіктің тығыздағышы (алып тастамаңыз)	Ыстық сабын ерітіндісі. Жұмсақ матаның көмегімен тазалаңыз. Қырмаңыз.
Есіктің қорғаныс панелі	Тот баспайтын болаттан жасалған бұйымдарды тазалауға арналған құралдар. <ul style="list-style-type: none"> <li>• Өндірушілердің нұсқаулығын орындаңыз.</li> <li>• Металл бұйымдарды күтуге арналған арнайы құралдарды пайдаланбаңыз.</li> <li>• Тазалау алдында қорғаныс панелін шешіп алыңыз.</li> </ul>
Аксессуарлар	Ыстық сабын ерітіндісі. <ul style="list-style-type: none"> <li>• Алдын ала жібітіңіз, содан кейін жұмсақ матаның немесе щетканың көмегімен тазалаңыз.</li> <li>• Қатты кір болған жағдайда металл жөкені пайдаланыңыз.</li> </ul>
Бүйір торлар	Ыстық сабын ерітіндісі. Алдын ала жібітіңіз, содан кейін жұмсақ матаның немесе щетканың көмегімен тазалаңыз.
Жылжымалы механизм	Ыстық сабын ерітіндісі. <ul style="list-style-type: none"> <li>• Жұмсақ матаның көмегімен тазалаңыз, содан кейін толықтай кептіріңіз.</li> <li>• Майлауын кетіріп алмау үшін элементтерді шығып тұрған кезде тазаламаңыз. Жылжымалы элементтерді орнатылған қалпында тазалаған жақсырақ.</li> <li>• Ыдыс жуатын машинада жууға тыйым салынған.</li> </ul>

## Ескертпелер

- Дақтарға ұқсайтын есік әйнегіндегі көлеңкелер ішкі жарықтандырудың шағылысуынан туындайды.
- Өте жоғары температурада эмаль күйіп кетуі мүмкін. Бұл эмаль түсін шамалы өзгертуі мүмкін. Бұл қалыпты жағдай және жұмысына әсер етпейді.
- Жұқа қаңылтыр табаның шеттері толығымен эмальмен жабылмаған және сәл бұдырлы болуы мүмкін. Бұл коррозиядан қорғау функциясына теріс әсер етпейді.
- Аспаптың ластанып, кетпейтін кірлердің пайда болуына жол бермес үшін құрылғының ылғи таза болуын қадағалаңыз және кірді дереу кетіріп отырыңыз.
- Ластануды болдырмау үшін әр қолданғаннан кейін жұмыс камерасын тазалаңыз.
- Қуыру үшін қолайлы ыдысты пайдаланыңыз, мысалы, қуыруға арналған қалыпты.

## Есікті шешіп алу

Алмалы-салмалы есік оңай әрі жылдам қызмет көрсету үшін тұмшاپештің ішкі бөлігіне толық қолжетімділікті қамтамасыз етеді.

1. Тұмшاپеш есігін толық ашыңыз.
2. Есіктің топсасында орналасқан бұғаттау тетіктерін артқа қайырыңыз.
3. Тұмшاپеш есігін тақап жабыңыз.
4. Есікті екі қолыңызбен ұстап көтеріңіз және шешіп алыңыз.

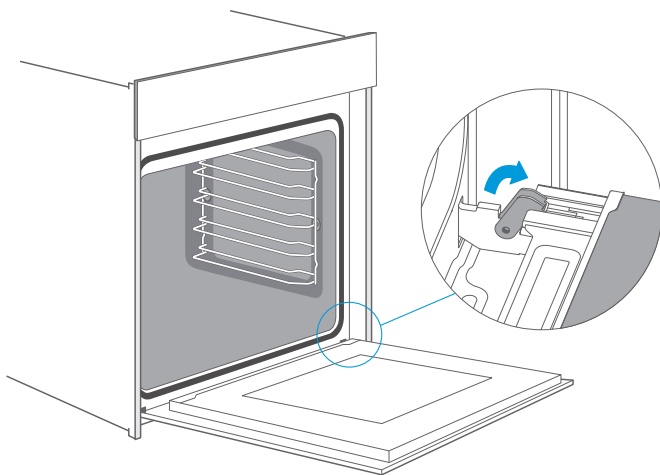

**Ескертпе:** есікті ашу және жабу кезінде құрылғы есігінің топсалары қозғалмалы, жарақат алудан сақ болыңыз.

## Қорғаныс панелін шешу

1. Қорғаныс панелін оң және сол жақтан басыңыз.
2. Қорғаныс панелін шешіңіз.
3. Панельді шешіп алғаннан кейін құрылғыны тазалау үшін оның есігінің басқа бөліктерін шығаруға болады. Есік пен бөлшектерді тазалап болғаннан кейін, қорғаныс панелін орнына салыңыз және тырс етіп бекітілгенше оны басыңыз.
4. Тұмшапештің есігін орнатыңыз және оны жабыңыз.

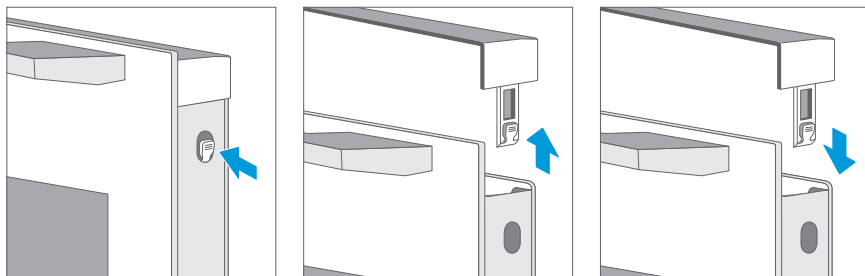

## Есікті орнату

1. Камераның алдыңғы панеліндегі орнату саңылауына екі топсаның да дәл салынғанына көз жеткізіңіз. Топсалар оңай орнатылуы керек, егер орнату барысында кедергілерді сезсеңіз, саңылаудың үстіндегі топсалардың дұрыс орналасқандығын тексеріңіз.
2. Тұмшапеш есігін толық ашыңыз. Оң және сол жақтағы бұғаттау тетіктерін орнына салыңыз.
3. Тұмшапеш есігін жабыңыз.

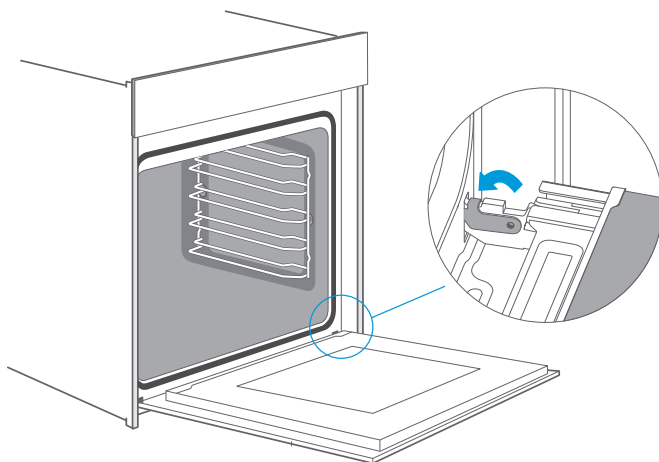

## Бүйір торларды алып шығу

Торды бұраңыз, ұстағыштан суырыңыз, одан кейін оны алып шығыңыз.

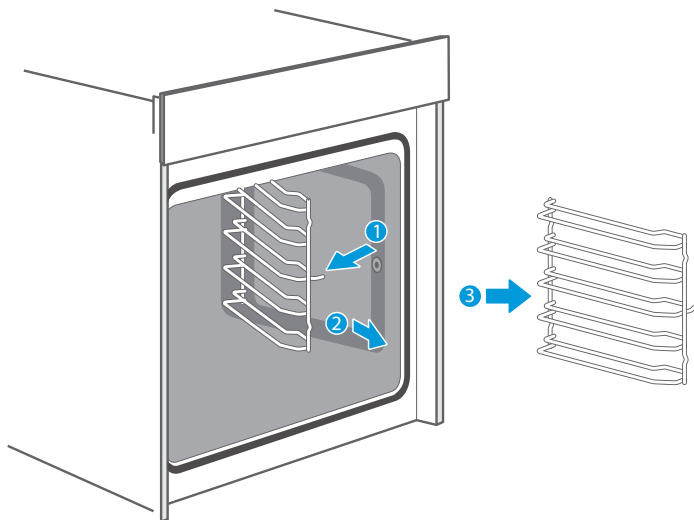

## Телескоптық бағыттауыштарды шешу

1. Телескоптық бағыттауыштардың бір шетін көтеріңіз.
2. Одан кейін телескоптық бағыттауыштарды толықтай көтеріп, суырыңыз.

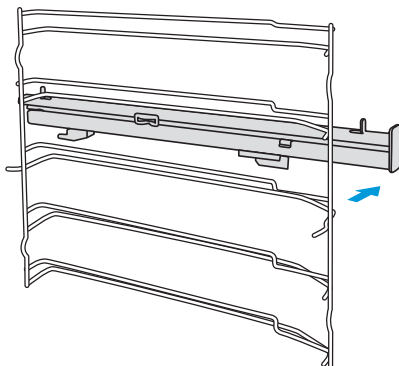
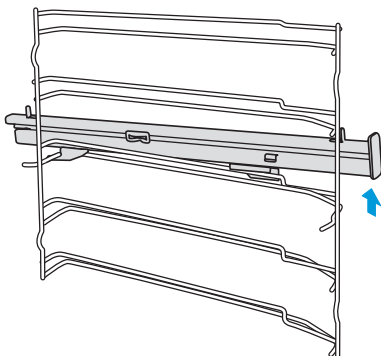

## Телескоптық бағыттауыштарды орнату

1. Телескоптық бағыттауыштардың А және В нүктелерін тіректерге көлденең орна-

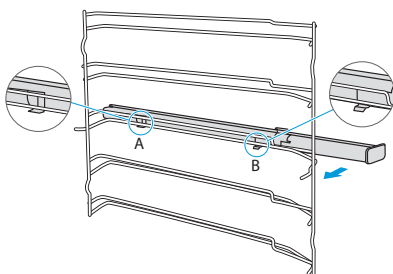

тыңыз.

2. Телескоптық бағыттауыштарды сағат тіліне қарсы (оң жағы үшін сағат тілінің

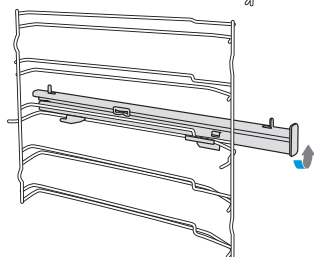

бағытымен) 90°-қа бұраңыз.

3. Телескоптық бағыттауыштарды алға жылжытыңыз, С шығыңқы жерін төменгі тірекке, ал D шығыңқы жерін жоғарғы тірекке бекітіңіз.

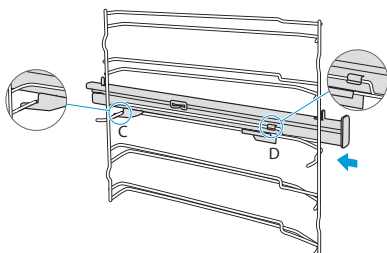

## Шамды ауыстыру

1. Аспаптың ашасын қуат желісінен суыру арқылы қуатты өшіріңіз немесе желілік сүзгіні өшіріңіз.
2. Шамның шыны қорғанысын сағат тіліне қарсы бұраңыз (оның нашар қозғалуы мүмкін екенін ескеру керек) және шамды дәл сондай жаңасына ауыстырыңыз.
3. Шам қорғанысын кері қарай бұраңыз.

**Ескертпе:** Тек 25 Вт, 230 В сипаттамалары бар галогенді шамды ғана пайдаланыңыз.

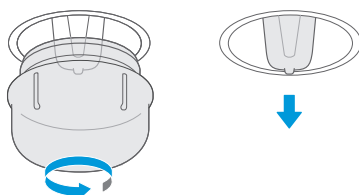

## Ықтимал проблемалар және олардың шешімі

Проблема	Ықтимал шешімі
Құрылғы жұмыс істемейді	Сақтандырғыш блогындағы ажыратқышты тексеріңіз.
Реттегіштер әрең айналып тұр	Реттегіштер алынады. Реттегішті алып, оны жұмсақ матамен кірден тазалаңыз.
Ас дайындау аяқталғаннан кейін шу пайда болады және ауа ағыны түзіледі.	Камераның ішінде жоғары ылғалдық түзілуінің алдын алу мен тұмшاپешті суыту үшін желдеткіш жұмысын жалғастырады. Желдеткіш автоматты түрде өшеді.
Рецептте көрсетілген уақытта тағам дайын болмады	Орнатылған дайындау температурасы мен дайындалатын астың көлемін тексеріңіз.
Біркелкі құырмау	Аса қатты температура орнатылған, тағамды орналастыру деңгейі дұрыс таңдалмаған немесе ыдыстың түрі дұрыс емес
Тұмшاپешті жарықтандыру жұмыс жасамайды	Шамды ауыстырыңыз



## Техникалық сипаттамалары

- Үлгісі: ЗМ70НСВ, ЗМ70НС.
- Қуат параметрлері: 220-240 В, 50 Гц.
- Қуаты: 2.3 кВт.
- Жұмыс камерасының көлемі: 72 л.
- Құрылғы өлшемі: 595 x 545 x 596 мм.
- Максималды температурасы: 250 °С.

## Энергия тиімділігі туралы ақпарат

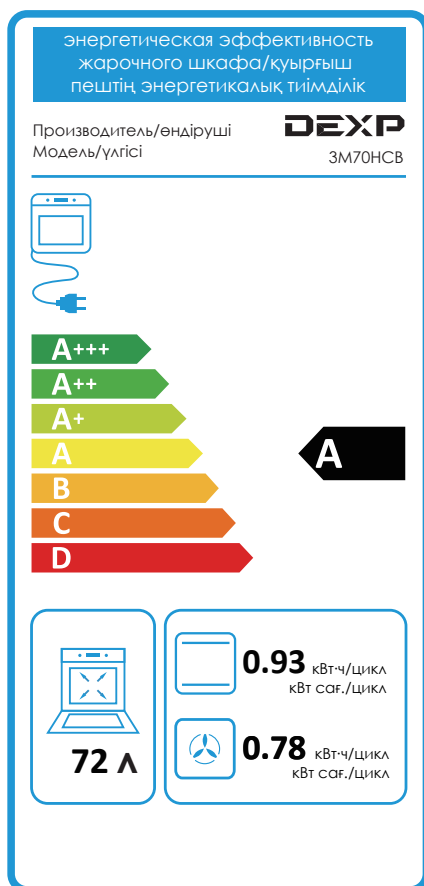
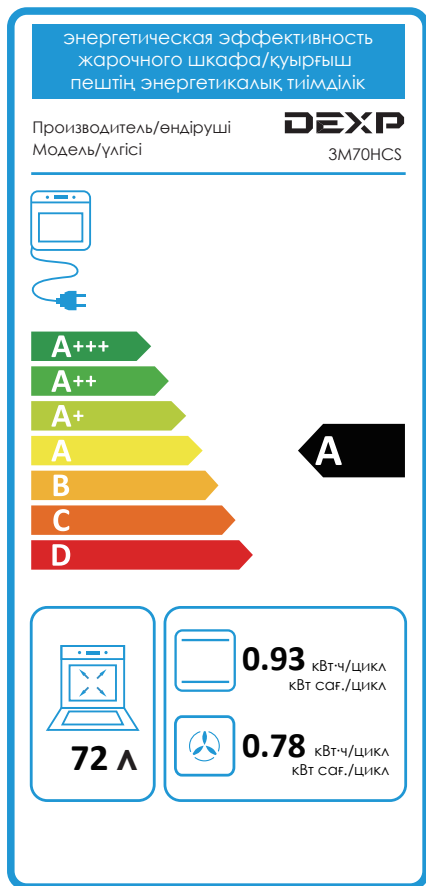

## Монтаждау, сақтау, тасу (тасымалдау), сату және кәдеге жарату ережелері мен шарттары

- Құрылғыны монтаждау ережелері мен шарттары осы нұсқаулықтың «Орнату» бөлімінде сипатталған.
- Құрылғыны қаптамада, дайындаушының және тұтынушының жылытылатын үй-жайларында ауаның 5 °С және 40 °С аралығындағы температурада және ауаның 80 %-дан аспайтын салыстырмалы ылғалдылығында сақтау керек. Үй-жайларда коррозия тудыратын агрессивті қоспалар (қышқыл булары, сілтілер) болмауы тиіс.
- Құрылғының дұрыс тасымалдануын қамтамасыз ету үшін келесі талаптарды орындау қажет:
  - құрылғыдан бар болса, барлық ішкі керек-жарақтарын шығарып алып, оларды бөлек ораңыз;
  - құрылғының жұмысқа жарамдылығы мен сыртқы түрін сақтау үшін оның қаптамасының дұрыстығына көз жеткізіңіз (ірі габаритті техниканы сыни жерлерде гофрленген картоннан жасалған астарлары бар полиэтилен немесе бұдырлы пленкаға орау қажет);
  - көлік құралында жылжытылу мүмкіндігін жою үшін құрылғыны белдіктермен мықтап бекітіңіз;
  - сыртқы ортаның әсерін толығымен жою үшін тек жабық көлікті пайдаланыңыз;
  - тиеу-түсіру жұмыстарын орындау кезінде қаптаманың өте сақтықпен қаралуын қамтамасыз етіңіз.
- Құрылғы ұқыпты пайдалануды талап етеді, оны шаңның, ластың, соққылардың, ылғалдың, оттың және т.б. әсерінен қорғаңыз.
- Құрылғыны өткізу жергілікті заңнамаға сәйкес жүргізілуі тиіс.
- Бұйымның қызмет мерзімі аяқталғаннан кейін оны қарапайым тұрмыстық қоқыспен бірге тастауға болмайды. Оның орнына, ол федералдық немесе жергілікті заңнамаға сәйкес әрі қарай қайта өңдеу және кәдеге жарату үшін тиісті электрлік және электрондық жабдықтарды қабылдау пунктінде кәдеге жаратылуға өткізілуі тиіс. Осы өнімнің дұрыс кәдеге жаратылуын қамтамасыз ете отырып, сіз табиғи ресурстарды сақтауға және тиісті түрде пайдаланбаған жағдайда туындауы мүмкін қоршаған ортаға және адамдардың денсаулығына зиян келтірудің алдын-алуға көмектесесіз. Осы өнімді қабылдайтын пункттер мен оны кәдеге жарату туралы толығырақ ақпаратты жергілікті муниципалдық органдарда немесе тұрмыстық қоқысты шығару бойынша кәсіпорында алуға болады.
- Құрылғының ақаулығы анықталғанда дереу авторизацияланған сервистік орталыққа жүгіну немесе құрылғыны кәдеге жарату қажет.



## Қосымша ақпарат

**Өндіруші:** Гуандун Мидэа Китчен Эпплайнсес Мэньюфэкчеринг Ко., Лтд.  
Юн Ань тас жолы, 6, Бейцзяо, Шуньдэ, Фошань, Гуандун пров., Қытай.  
Қытайда жасалған.

**Импортер / юр.лицо, принимающее претензии в Казахстане:**

ТОО «DNS KAZAKHSTAN» г. Нур-Сұлтан, пр. Сарыарка, дом 12, офис 301С, Казахстан.

**Импорттаушы / Қазақстан шағымдар қабылдайтын заңды тұлға:**

«DNS KAZAKHSTAN» ЖШС, Нұр-Сұлтан қ., Сарыарқа даңғ., 12-үй, 301С-кеңсе, Қазақстан.

Тауар Кеден одағының техникалық регламентінің талаптарына сәйкес келеді:

- «Техникалық құралдардың электрмагниттік үйлесімділігі» КО ТР 020/2011;
- «Төмен вольтты жабдықтардың қауіпсіздігі туралы» КО ТР 004/2011.

Тауар Еуразиялық экономикалық одақтың ЕАЭО ТР 037/2016 «Электртехникасы және радиоэлектроника бұйымдарында қауіпті заттарды қолдануды шектеу туралы» техникалық регламентінің талаптарына сәйкес келеді.

Бұйымның сыртқы көрінісі және оның сипаттамалары алдын ала хабарландырусыз өзгерістерге ұшыратылуы мүмкін.

Құрылғының жиынтықтамасы алдын ала хабарландырусыз өзгертілуі мүмкін.

**Интернеттегі мекенжайы:**

[www.dexp.club](http://www.dexp.club)





# Кепілдік талоны

SN/IMEI:

## Кепілдікке қойылған күні:

Өндіруші бүкіл кепілдік мерзімі ішінде құрылғының үздіксіз жұмыс істеуіне, сондай-ақ материалдар мен жинақтарда ақаулардың болмауына кепілдік береді. Кепілдік мерзімі бұйымды сатып алған сәттен басталады және тек қана жаңа өнімдерге қолданылады.

Кепілдік қызмет көрсетуге пайдаланушы нұсқаулығына сәйкес бұйымды пайдалану шартымен кепілдік мерзімі ішінде тұтынушының кесірінен істен шықпаған элементтерді тегін жөндеу немесе ауыстыру кіреді. Элементтерді жөндеу немесе ауыстыру уәкілетті сервистік орталықтардың аумағында жүргізіледі.

Кепілдік мерзімі: 12 ай.

Пайдалану мерзімі: 36 ай.

Сервистік орталықтардың өзекті тізімі келесі мекенжай бойынша:

<https://www.dns-shop.ru/service-center/>

**Кепілдік міндеттемелер және тегін сервистік қызмет көрсету, егер оларды ауыстыру бұйымды бөлшектеуге байланысты болмаса, тауардың жиынтықтылығына кіретін, төменде аталған керек-жарақтарға қолданылмайды:**

- ҚБП (Қашықтан басқару пультіне) арналған қуат элементтері (батареялар).
- Жалғағыш кабельдер, антенналар және оларға арналған жалғастырғыш тетіктер, құлаққаптар, микрофондар, «HANDS-FREE» құрылғылары; жиынтықта жеткізілетін әртүрлі типтегі ақпарат тасымалдағыштар, бағдарламалық құрал (БҚ) және драйверлер (бұйымның қатты магниттік дисктердегі жинақтағышқа алдын ала орнатылған БҚ қоса алғанда, бірақ онымен шектелмей), сыртқы енгізу-шығару құрылғылары және манипуляторлар.
- Қаптар, сөмкелер, белдіктер, тасымалдауға арналған баулар, монтаждық керек-жарақтар, құралдар, бұйымға қоса берілетін құжаттама.
- Табиғи тозуға ұшырайтын шығын материалдары мен бөлшектер.



## **Өндіруші келесі жағдайларда кепілдік міндеттемелерге ие болмайды:**

- Кепілдік мерзімі аяқталды.
- Егер жеке (тұрмыстық, отбасылық) қажеттіліктерге арналған бұйым кәсіпкерлік қызметті жүзеге асыру үшін, сондай-ақ оның тікелей міндетіне сәйкес келмейтін басқа мақсаттарда пайдаланылған болса.
- Өндіруші бұйымды пайдалану кезінде пайдаланушы нұсқаулығының талаптарын бұзу, бұйымды орнату және оған қызмет көрсету жөніндегі ұсынымдарды, қосу ережелерін (бұйымның өзіне де, онымен түйіндестірілген бұйымдарға да сәйкес келмейтін желілік кернеудің әсері нәтижесінде туындаған қысқа тұйықталулар), бұйымды сақтау және тасымалдау кезінде өнім иесі және/немесе үшінші тұлғалар шеккен ықтимал материалдық, ақылақтық және өзге де зиян үшін жауапты болмайды.
- Механикалық зақымданудың барлық жағдайлары: бұйымды пайдалану кезінде алынған сызаттар, жарықтар, деформациялар, соққы іздері, майысулар, кептелістер және т.б.
- Мұндай жұмыстарды жүргізуге уәкілеттігі жоқ тұлғалардың рұқсатсыз жөндеуінің, бөгде модификацияның іздері бар. Егер ақау бұйым құрылымының немесе схемасының өзгеруінен, Өндіруші көздемеген сыртқы құрылғылардың қосылуынан, Ресей Федерациясының заңнамасына сәйкес сәйкестік сертификаты жоқ құрылғыны пайдаланудан туындаған болса.
- Егер бұйымның ақауы еңсерілмейтін күштің әсерінен (табиғат апаты, өрт, су тасқыны, жер сілкінісі, тұрмыстық факторлар және Өндірушіге тәуелді емес басқа жағдайлар) немесе Өндіруші болжай алмаған үшінші тұлғалардың әрекеттерінен туындаса. Бұйымның толық немесе ішінара істен шығуына алып келген бұйымның ішіне бөгде заттардың, өзге денелердің, заттектердің, сұйықтықтардың, жәндіктердің немесе жануарлардың түсуінен, агрессивті ортаның әсерінен, жоғары ылғалдылықтан, жоғары температуралардан туындаған ақау.
- Бұйымды сәйкестендіру (сериялық нөмірі) жоқ немесе сәйкес келмейді. Егер зақымдаулар (кемшіліктер) зиянды бағдарламалық құралдың; БҚ жеткізушісінің осы қызметті ұсынбауына байланысты оларды арылту/қалпына келтіру мүмкіндігінсіз бұйымның бағдарламалық ресурстарына қолжетімділіктің болмауына әкеп соққан құпиясөздерді (кодтарды), орнату, ауыстыру немесе жою әсерінен туындаса.
- Егер жұмыстың ақаулықтары қуат беруші, кабельдік, телекоммуникациялық желілердің, радиосигнал қуатының стандарттарға немесе техникалық регламенттеріне сәйкес келмеуінен, оның ішінде бедер ерекшеліктерінен және басқа да осыған ұқсас сыртқы факторлардан, бұйымның желі әрекет ететін шекарада немесе аймақтан тыс жерде пайдаланылуынан туындаған болса.
- Егер зақымдаулар стандартты емес (түпнұсқалық емес) және/немесе сапасыз (зақымданған) шығыс материалдарын, керек-жарақтарды, қосалқы бөлшектерді, қуат элементтерін, әртүрлі үлгідегі ақпарат тасымалдағыштарды (CD, DVD дисктерді, жад карталарын, SIM карталарын, картридждерді қоса алғанда) пайдаланудан туындаса.
- Егер кемшіліктер үйлесімсіз контентті (әуендерді, графиканы, бейне және басқа файлдарды, Java қолданбаларын және оларға ұқсас бағдарламаларды) алуға, орнатуға және пайдалануға байланысты туындаған болса.
- Осы бұйыммен түйіндестіріліп жұмыс істейтін басқа жабдыққа келтірілген залалға.





[www.dexp.club](http://www.dexp.club)