

DEXP

ПАЙДАЛАНУШЫ НҰСҚАУЛЫҒЫ

Электр ұстара DEXP RS-3100

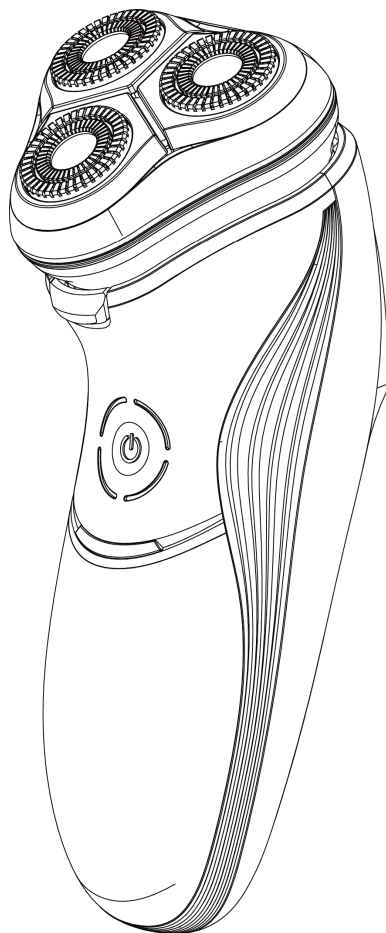

Мазмұны

Сақтық шаралары	5
Құрылғы жиынтықтамасы мен сұлбасы	6
Құрылғыны зарядтау	9
Құрылғыны пайдалану	9
Триммерді қолдану.....	10
Құрылғыны тазалау	10
Құрылғыны тиянақты тазалау	11
Техникалық сипаттамалар	11
Монтаждау, сақтау, тасымалдау (көлікпен), өткізу және кәдеге жарату ережелері және шарттары.....	12
Қосымша ақпарат	12

Құрметті сатып алушы!

«DEXP» маркасымен жасап шығарылатын өнімдерді таңдағаныңыз үшін сізге алғысымызды білдіреміз.

Біз сізге жоғары сапаға, функционалдылыққа және дизайнға қойылатын талаптарға сәйкес әзірленген және жасап шығарылған бұйымдарды және құрылғыларды қуана ұсынамыз. Пайдалануды бастамас бұрын, қауіпсіздігіңізге қатысты маңызды ақпаратты, сондай-ақ осы өнімді дұрыс пайдалану және оған күтім жасау бойынша ұсыныстарды қамтитын осы нұсқаулықты мұқият оқып шығыңыз. Осы Нұсқаулықты сақтап қойыңыз және осы өнімді одан әрі пайдалану кезінде анықтамалық материал ретінде пайдаланып отырыңыз.

Электр ұстарасы – қырынуға арналған электр-механикалық құрылғы.

Сақтық шаралары

- Электр желісіне қосар немесе зарядтау алдында құрылғының және оның кабелінің толық құрғақтығына көз жеткізіңіз.
- Құрылғыны және оның батареяларын экстремалды температурадан сақтаңыз, оларды қатты жылу көздерінің жанында (пештер, жылытқыштар және т. б.) сақтамаңыз.
- Ұстара роторының торы өте жұқа. Оны баспаңыз және оны соққыдан және қысымнан қорғаңыз.
ЕСКЕРТУ: тор зақымдалған жағдайда, құрылғыны пайдалану кезінде бет терісін жарақаттау қаупі бар.
- Құрылғыны зарядтағышқа салмас бұрын, оның өшірілгеніне көз жеткізіңіз. Құрылғыны тек сәйкес келетін электр желілеріне қосыңыз (220-240 В).
- Бұл құрылғы балалардың және физикалық, сенсорлық немесе ақыл-ой қабілеттері шектеулі немесе тәжірибесі жоқ және/немесе құрылғымен жұмыс істеуді білмейтін адамдардың, тек олардың қауіпсіздігіне жауапты адамдар олардың әрекеттеріне қадағалау жүргізіп, бұл құрылғыны дұрыс пайдалану нұсқауларын беретін жағдайларды қоспағанда, пайдалануына арналмаған.
- Құрылғы бөліктерін өз бетіңізбен жөндеуге, баптауға немесе ауыстыруға тырыспаңыз. Жөндеу үшін авторландырылған сервистік орталыққа хабарласыңыз.
- Электр кабелі зақымдалған болса, жарақаттанбау үшін оны сервистік орталықтың білікті маманы ауыстыруы керек.
- Зақымдалған ұстараны, оның адаптерін және кез-келген басқа компонентін пайдалануға тыйым салынады, себебі бұл жарақатқа әкелуі мүмкін. Адаптерді, зарядтағыш құрылғыны немесе басқа зақымдалған элементті ауыстыру үшін тек түпнұсқа компоненттерді пайдаланыңыз.
- Құрылғыны 5 °C-тан 35 °C-қа дейінгі температурада пайдалану, зарядтау және сақтау қажет.
- Тек жиынтыққа кіретін адаптерді, зарядтағыш құрылғыны және қосымша керек-жарақтарды пайдаланыңыз.

Құрылғы жиынтықтамасы мен сұлбасы

1. Ұстара блогы.
2. Ысырма.
3. Ұстара бастары.
4. «Қосу/Өшіру» түймесі
5. Қуат ағытпасы.
6. Триммерді ашу түймесі.
7. Қуаттау индикаторы.
8. Дисплей.
9. Тазалау щеткасы.
10. Қуат адаптері.
11. Қорғаныс қақпағы.

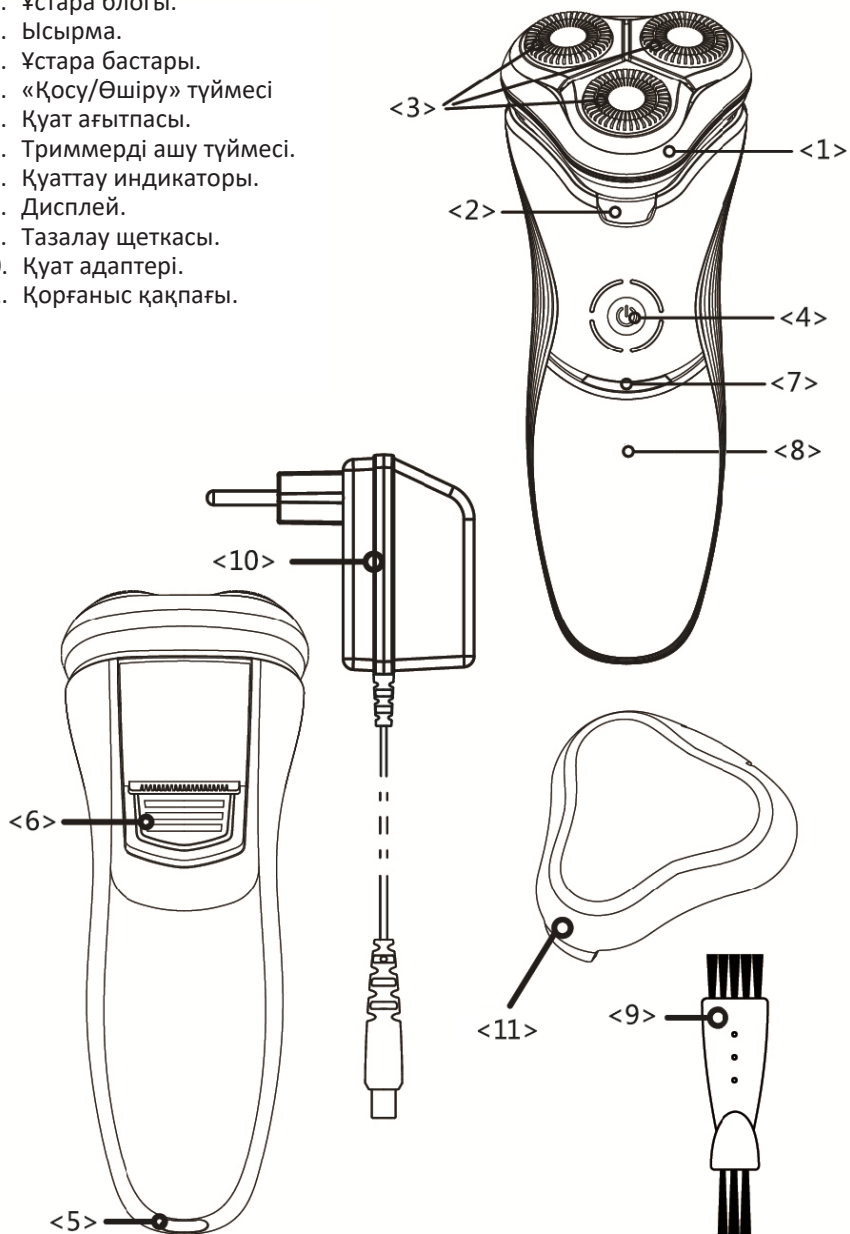

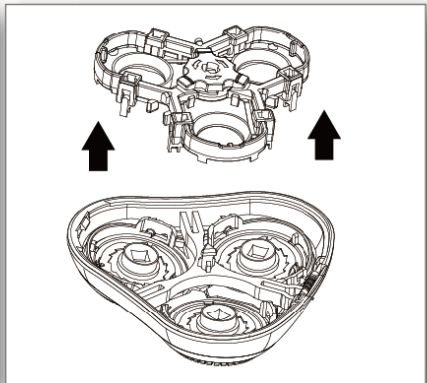
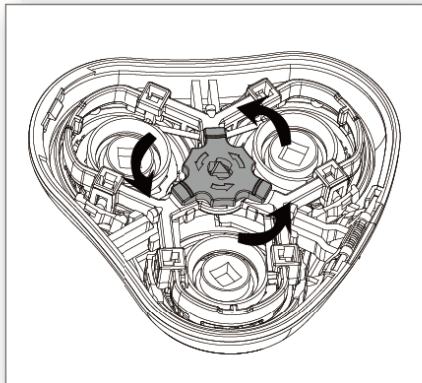
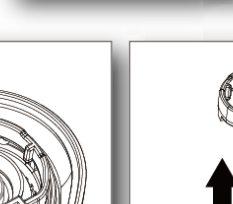
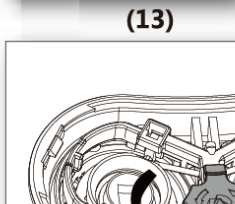
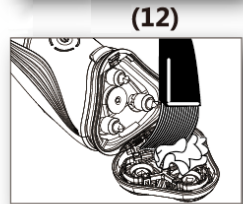
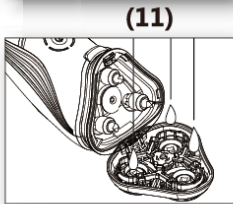
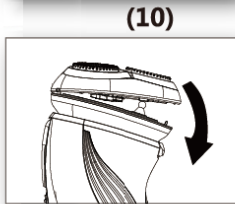
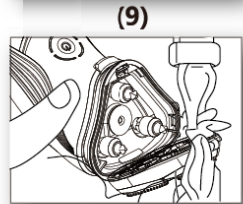
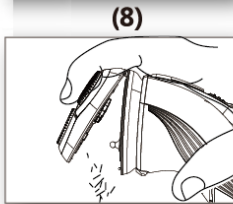
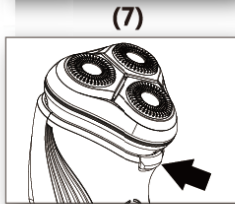
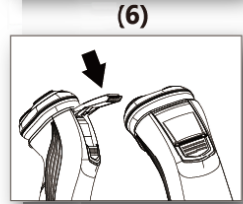
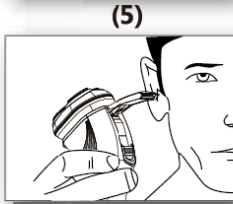
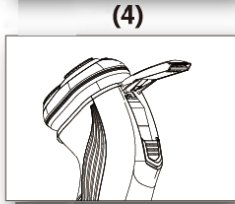
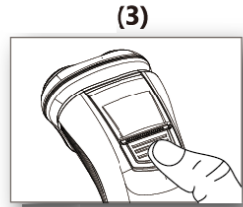
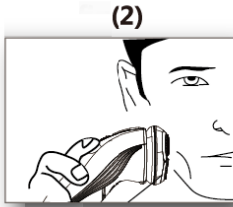
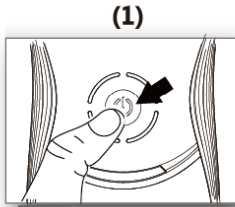

(15)

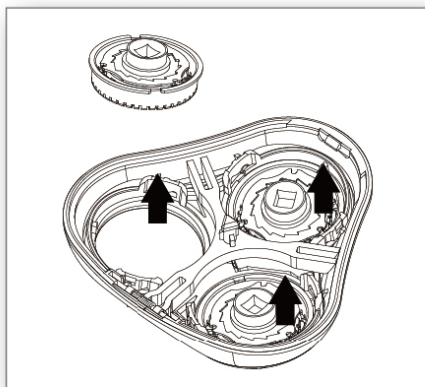

(16)

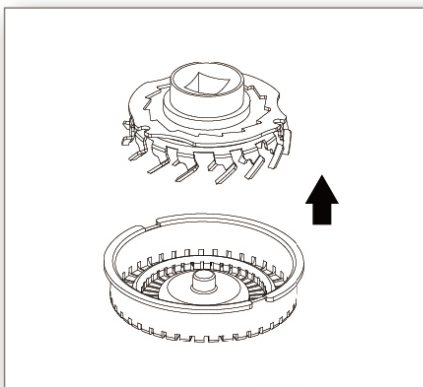

(17)

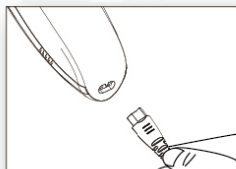

(18)

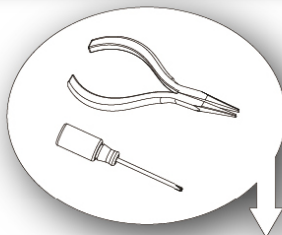
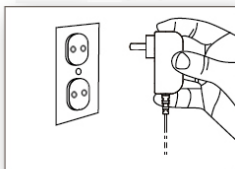

(19)

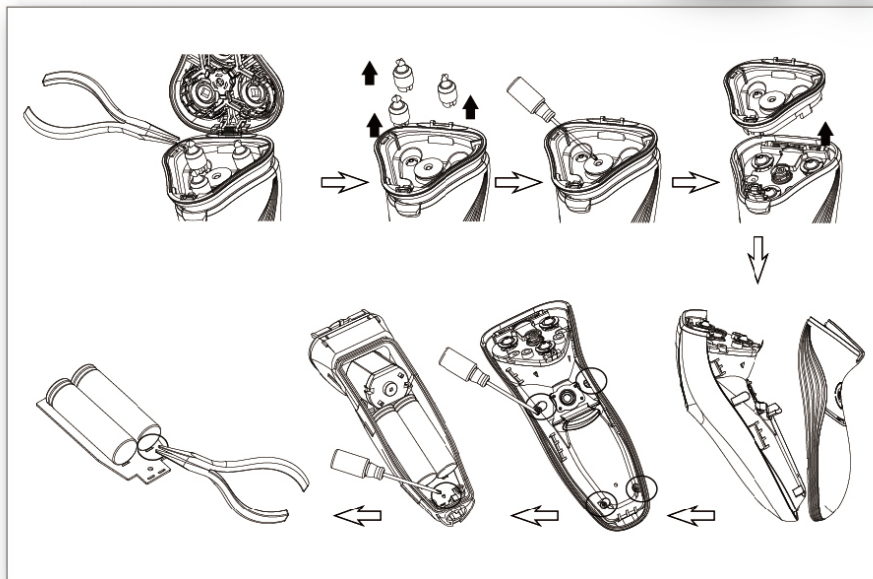

Құрылғыны зарядтау

Құрылғы заряды дисплейінде қалған жұмыс уақыты көрсетіледі. Дисплейде 3 минут немесе одан аз уақыт көрсетілсе, ұстараны өшіріп, оны зарядтаңыз. Ол үшін келесі әрекеттерді орындаңыз:

1. Қуат адаптерін электр ұстарасының тиісті ұясына жалғаңыз (17-сурет).
2. Қуат адаптерін розеткаға қосыңыз (18-сурет).
3. Зарядтау индикаторлары біртіндеп толтыру арқылы ағымдағы заряд күйін көрсетеді.
4. Бір жарым сағаттан кейін құрылғы толығымен зарядталады.
5. Қуат адаптерін розеткадан және құрылғыдан ажыратыңыз.

Назар аударыңыз: құрылғыны бірінші рет пайдаланар алдында немесе ұзақ уақыт пайдаланбаған кезде, алдымен оны зарядтаңыз.

Құрылғыны пайдалану

1. Құрылғының өшіріліп тұрмағанына көз жеткізіңіз.
2. Ұстара жүздерінің зақымданбағанын немесе кірленбегенін тексеріңіз.
3. Қуат түймесін басып, ұстараны қосыңыз (1-сурет).
4. Қырыну басын теріңіздің үстінен түзу және айналмалы қозғалыстармен жүргізіңіз (2-сурет).
5. Қырынуды аяқтағаннан кейін қуат түймесін басып, ұстараны өшіріңіз.

Қырыну кезінде кездейсоқ өшіп қалмас үшін ұстараны құлыптауға болады. Ол үшін қуат түймесін 3 секунд бойы басып тұрыңыз. Құлпын ашу үшін әрекетті қайталаңыз.

Ескерту: Сондай-ақ бұл құрылғыны адаптермен желіге қосу арқылы құрғақ қырыну үшін пайдалана аласыз.

Маңызды!

Теріні жарақаттамау және құрылғыны зақымдамау үшін, ұстараны теріңізге қатты баспаңыз.

Триммерді қолдану

Ескерту: триммер ұзындығы 5 мм-ден асатын сақалға немесе самай мен мұртты тегістеуге арналған.

1. Құрылғының өшіріліп тұрмағанына көз жеткізіңіз.
2. Ұстара жүздерінің зақымданбағанын немесе кірленбегенін тексеріңіз.
3. Қуат түймесін басып, ұстараны қосыңыз (1-сурет).
4. Сәйкес түймені басып, триммерді ашыңыз (4-сурет).
5. Қажетінше шаш пен сақалды тегістеңіз (5-сурет).
6. Қырынуды аяқтағаннан кейін триммерді үстінен басып жабыңыз (6-сурет).
7. Қуат түймесін басып, ұстараны өшіріңіз.

Қырыну кезінде кездейсоқ өшіп қалмас үшін ұстараны құлыптауға болады. Ол үшін қуат түймесін 3 секунд бойы басып тұрыңыз. Құлпын ашу үшін әрекетті қайталаңыз.

Ескерту: Сондай-ақ бұл құрылғыны адаптермен желіге қосу арқылы құрғақ қырыну үшін пайдалана аласыз.

Маңызды! Теріні жарақаттамау және құрылғыны зақымдамау үшін, триммерді теріңізге қатты баспаңыз.

Құрылғыны тазалау

- Қырынудың оңтайлы нәтижесі үшін әр қырындан кейін ұстараны тазалап отырыңыз.
 - Тұрақты тазалау жақсы қырыну нәтижесін қамтамасыз етеді
- Назар аударыңыз:** құрылғыны тазарту үшін сығылған ауаны, абразивті жабыны бар губкаларды, абразивті тазартқыштарды немесе бензин немесе ацетон сияқты еріткіштерді пайдалануға болмайды.

1. Ұстараны өшіріп, оны электр желісінен ажыратыңыз (1-сурет).
2. Қуат сымын ажыратыңыз (17-сурет).
3. Қырыну блогын түймесін басып ашып, шешіп алыңыз (7-сурет).
4. Шашқа арналған бөлімді тазалаңыз (8-сурет).
5. Қырыну басын ағынды сумен шайыңыз (9-сурет).
6. Қырыну блогын тазалағаннан кейін жабыңыз (10-сурет).

Абайлаңыз: қырыну блогын және шашқа арналған бөлімін сүлгімен немесе майлықпен сүртпеңіз, бұл қырыну бастары мен байланыстырғыш айналдырықтарды зақымдауы мүмкін.

Құрылғыны тиянақты тазалау

Құрылғыны тиянақты тазалауды шамамен әр 30 қырындан кейін жасау керек. Тұрақты тазалау жақсы қырыну нәтижесін қамтамасыз етеді

1. Тазалау бойынша 1-4 қадамдарды қайталаңыз.
2. Қырыну бастарын сабынды сумен жуыңыз (11-сурет).
3. Қырыну блогының жоғарғы жағын щеткамен тазалаңыз.
4. Бекіткіш құлақтарын сағат тілі бағытына қарсы бұрап, қыратын бастарды шешіңіз (13-сурет).
5. Бекіткіш құлақтарын алыңыз (14-сурет).
6. Қырыну бастарын алып шығыңыз (15-16-сурет).
7. Қырыну бастарын және барлық ішкі механизмдерді сабынды сумен және щеткамен тазалаңыз.
8. 1-6 қадамдарын кері ретпен қайталап, құрылғыны жинаңыз.

Техникалық сипаттамалар

- Моделі: RS-3100.
- Ротор саны: 3.
- Қалқыма роторлар: бар.
- Қыру түрі: құрғақ және ылғалды.
- Тазалау түрі: құрғақ және ылғалды.
- Түкті жинауға арналған бөлім: бар.
- Түкке арналған триммер: бар.
- Батарея: 800 мАч * 2 дана.
- Бір зарядталудан жұмыс істеу уақыты: 60 минут.
- Батареяның зарядталу уақыты: 1,5 сағат.
- Ұстараның қуат көзі параметрлері: DC 4 В / 1А.
- Адаптердің қуат көзі параметрлері: AC 220-240 В, 50 Гц.
- Ылғалдан қорғаныс класы: IPX 4.

Монтаждау, сақтау, тасымалдау (көлікпен), өткізу және кәдеге жарату ережелері және шарттары

- Құрылғы қандай да бір монтаждауды немесе тұрақты бекітуді талап етпейді.
- Құрылғыны өндірушінің және тұтынушының жылытылатын жайларында, өндіруші қаптамасында, 5°C...40°C температура аралығында және ауаның салыстырмалы ылғалдылығы 80%-дан аспайтын жерлерде сақтау керек. Жайларда коррозия тудыратын қоспалар (қышқылдардың, сілтілерді булары) болмауға тиіс.
- Құрылғыны құрғақ ортада тасымалдау керек.
- Құрылғы мұқият күтім жасауды қажет етеді, оны шаңның, ластың, соққылардың, ылғалдың, оттың және т. б. әсерінен сақтаңыз.
- Құрылғы Қазақстан Республикасының қолданыстағы заңнамасына сәйкес сатылуы тиіс.
- Құрылғы жиынтығына кіретін батареялардың қызмет ету мерзімі аяқталғаннан кейін оларды басқа тұрмыстық қалдықтармен бірге тастамаңыз. Құрылғылар мен батареяларды кәдеге жарату қалдықтардың бақылаусыз тасталуы нәтижесінде қоршаған ортаға ықтимал зиян келтірудің алдын алу үшін, қалдықтарды қайта өңдеу жөніндегі жергілікті нормалар мен ережелерге сәйкес жүзеге асырылуы тиіс.
- Құрылғыда ақаулық анықталған жағдайда дереу авторландырылған сервистік орталыққа хабарласу немесе құрылғыны кәдеге жарату керек.

Қосымша ақпарат

Өндіруші: Чжэцзян Шалом Электрик Ко., Лтд.

А аймағы, 5-ғимарат, Лунцин 368 тас жолы, Наньминшань, Ляньду ауданы, Лишуй қ., Чжэцзян пров., Қытай.

Қытайда жасалған.

Импортер / юр.лицо, принимающее претензии в Казахстане:

ТОО «DNS KAZAKHSTAN», г. Нұр-Сұлтан, пр. Сарыарқа, дом 12, офис 301С, Казахстан.

Импорртаушы / Қазақстан шағымдар қабылдайтын заңды тұлға:

«DNS KAZAKHSTAN» ЖШС, Нұр-Сұлтан қ., Сарыарқа даңғ., 12-үй, 301С-кеңсе, Қазақстан.

Тауар Кеден Одағының техникалық регламентінің талаптарына сәйкес келеді:

- КО ТР 020/2011 «Техникалық құралдардың электр-магниттік сәйкестілігі»;
- КО ТР 004/2011 «Төмен вольтты жабдықтардың қауіпсіздігі туралы».

Тауар Еуразиялық экономикалық одақтың 037/2016 ЕАЭО ТР «Электр техникасы және радиоэлектроника бұйымдарында қауіпті заттардың қолданылуын шектеу туралы» техникалық регламентінің талаптарына сәйкес келеді.

Бұйымның сыртқы түр-сипаты және оның сипаттамаларын жетілдіру үшін алдын ала хабардар етпестен өзгерістерге ұшырауы мүмкін.

Интернеттегі мекенжайы: www.dexр.club



Кепілдік талоны

SN/IMEI: _____

Кепілдікке қойылған күні: _____

Өндіруші кепілдік мерзімі ішінде құрылғының үздіксіз жұмыс істеуіне, сондай-ақ материалдар мен жинақтарда ақаулардың болмайтынына кепілдік береді. Кепілдік мерзімі өнімді сатып алған сәттен бастап саналады және ол тек жаңа өнімдерге қолданылады.

Кепілді қызмет көрсету пайдаланушының нұсқаулығына сәйкес өнімді пайдалану шартымен кепілдік мерзімі ішінде тұтынушының кінәсіз істен шыққан элементтерді тегін жөндеуді немесе ауыстыруды қамтиды. Элементтерді жөндеу және ауыстыру өкілетті сервистік орталықтардың аумағында жүргізіледі.

Кепілдік мерзімі: 12 ай.
Пайдалану мерзімі: 24 ай.

Сервистік орталықтардың жаңартылған тізімі мына мекенжайда:
<https://www.dns-shop.ru/service-center/>



www.dexp.club