

Руководство пользователя

DTK-1660



[Информация об устройстве Wacom Cintiq 16](#)

[Характеристики устройства Wacom Cintiq 16](#)

[Настройка устройства](#)

[Начало работы с интерактивным перьевым дисплеем для творческих профессионалов](#)

[Работа с помощью пера](#)

[Настройка устройства в окне «Свойства планшета Wacom»](#)

[Использование экранных элементов управления в качестве ярлыков](#)

[Работа с настройками для конкретных приложений](#)

[Wacom Desktop Center](#)

[Настройка параметров дисплея Wacom](#)

[Уход за устройством](#)

[Служба поддержки Wacom](#)

[Глоссарий](#)



Wacom®

Таблица содержания

Таблица содержания	2
Информация об устройстве Wacom Cintiq 16	4
Комплект поставки устройства Wacom Cintiq 16	4
Поиск дополнительной информации	4
Характеристики устройства Wacom Cintiq 16	5
Доступ к «Экспресс-меню»	7
Настройка устройства	8
Организация рабочего места	9
Установка драйвера	10
Обновление драйвера	10
Установка и использование подставки	11
Начало работы с интерактивным перьевым дисплеем для творческих профессионалов	12
Доступ к справке	12
Подключение к компьютеру	13
Работа с помощью пера	14
Персонализация пера с помощью цветного кольца	14
Специальные перья	14
Работа с пером	15
Наконечник пера и ластик	15
Кнопки пера	15
Хранение пера	17
Настройка функций пера	18
Назначение функций кнопки и наконечника пера	18
Настройка других параметров пера	19
Ластик	21
Замена наконечника пера	22
Где хранится комплект сменных наконечников?	22
Где хранится инструмент для замены наконечника?	22
Использование пера с функцией Windows Ink	24
Расширенные настройки пера и ластика	25
Настройка устройства в окне «Свойства планшета Wacom»	26
Что можно настроить в окне «Свойства планшета Wacom»?	26
Как получить доступ к настройкам в окне «Свойства планшета Wacom»?	26
Открытие окна «Свойства планшета Wacom»	27
Назначение настроек в окне «Свойства планшета Wacom»	28
Пример назначения настроек в окне «Свойства планшета Wacom»	29
Какие настройки могут назначаться пользователем?	30
Назначение клавиш	35
Калибровка	36

Просмотр настроек	37
Display Toggle (Переключение экранов).	38
Настройка пользовательских параметров	40
Использование экранных элементов управления в качестве ярлыков	41
Создание и использование экранных элементов управления	41
Расположение элементов экранного управления	41
Создание экранных элементов управления	43
Назначение функций кругового меню и экранной клавиатуры	45
Назначение параметров вспомогательной клавиатуры	47
Назначение экранных элементов управления	49
Работа с настройками для конкретных приложений	50
Назначаемые пользователем настройки для конкретного приложения	51
Назначаемые приложениями настройки	53
Как определить назначаемые настройки?	53
Для различных настраиваемых компонентов назначение параметров реализуется по-разному.	53
Импортирование назначаемых приложениями настроек	54
Wacom Desktop Center	55
Настройка устройства	55
Работа с мастером установки	55
Получение программного обеспечения	55
Резервное копирование настроек	55
Обновление планшета	56
Приобретение приложений и продуктов	56
Поддержка продуктов Wacom	56
Вход в систему с помощью идентификатора Wacom	56
Настройка параметров дисплея Wacom	57
Настройка расширенных параметров дисплея Wacom	59
Параметры дисплея Wacom - Установить цвет	61
Уход за устройством	62
Служба поддержки Wacom	63
Проверка интерактивного перьевого дисплея для творческих профессионалов	64
Проверка пера	65
Диагностика проблем с помощью окна «Свойства планшета Wacom»	65
Глоссарий	67
Заказ запасных компонентов и принадлежностей	69
Конфиденциальность	70
Сведения о документе	71
Что нужно знать о справке для пользователя	71
Функции устройства в справке для пользователя	71
Товарные знаки	72



Информация об устройстве Wacom Cintiq 16

Интерактивный перьевой дисплей для творческих профессионалов Wacom Cintiq 16 поможет вам выразить себя, предоставляя возможность реализовать свои творческие идеи непосредственно на экране устройства.

- Используйте перо, входящее в комплект поставки Cintiq 16, или дополнительные перья и инструменты Wacom, которые подходят для работы с устройством Cintiq 16.
- Взаимодействуйте с устройством, используя [Экспресс-меню](#) и другие [Экранные элементы управления](#), чтобы быстро и легко включать предпочитаемые вами функции.

Ознакомьтесь с [иллюстрациями и информацией](#) об интерактивном перьевом дисплее для творческих профессионалов и узнайте, как [настроить устройство Cintiq 16](#).

Комплект поставки устройства Wacom Cintiq 16

После распаковки устройства Cintiq 16 проверьте наличие следующих комплектующих и аксессуаров:

- Интерактивный перьевой дисплей для творческих профессионалов Cintiq 16
- Перо Wacom Pro Pen 2
- Держатель пера со встроенным пинцетом для замены наконечника и комплектом сменных наконечников (прикреплен к боковой стороне устройства Cintiq 16)
- Руководство по быстрому запуску
- Кабель «3 в 1»
- Блок питания переменного тока
- Кабель питания

Поиск дополнительной информации

- Ознакомиться с часто задаваемыми вопросами и получить другие сведения об устройстве можно на странице [Начало работы с Cintiq 16](#) веб-сайта Wacom.
- В [Wacom Desktop Center](#) ознакомьтесь с документом «Важная информация о продукте», в котором приведены меры предосторожности, технические характеристики, гарантии и текст лицензионного соглашения для Вашего устройства.

Характеристики устройства Wacom Cintiq 16

- **Держатель пера:** держатель пера можно установить на любой из сторон интерактивного дисплея. Когда перо не используется, вставляйте его в держатель. В держателе пера имеются также дополнительные наконечники.
- **Доступ к «Экспресс-меню» с помощью кнопки пера:** используйте верхнюю кнопку пера из комплекта Cintiq 16, чтобы открыть [Экспресс-меню](#).
- **Складные ножки.** Раскройте ножки для установки интерактивного дисплея под углом для облегчения просмотра. Сложите ножки под наименьшим углом.
- **Индикатор питания.** Индикатор питания отображает состояние питания интерактивного дисплея. Настройте яркость индикатора питания в разделе [Настройки дисплея](#).
 - Индикатор питания постоянно светится белым, когда интерактивный дисплей включен.
 - Индикатор питания мигает белым, когда интерактивный дисплей находится в режиме ожидания / спящем режиме работы.
 - Индикатор не светится, когда интерактивный дисплей выключен.
- **Кнопка питания.** Нажмите кнопку питания, чтобы включить или выключить устройство.

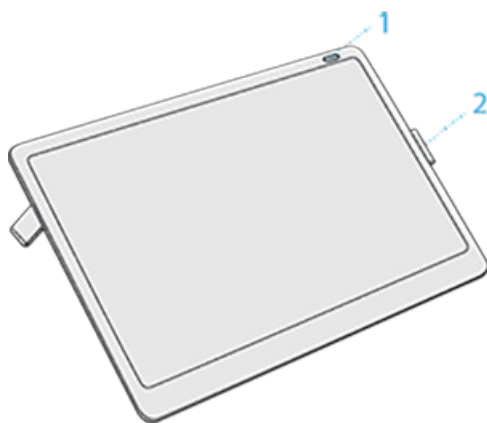

Номер	Элемент
1	Кнопка питания
2	Держатель пера (можно установить на любой из сторон интерактивного дисплея)

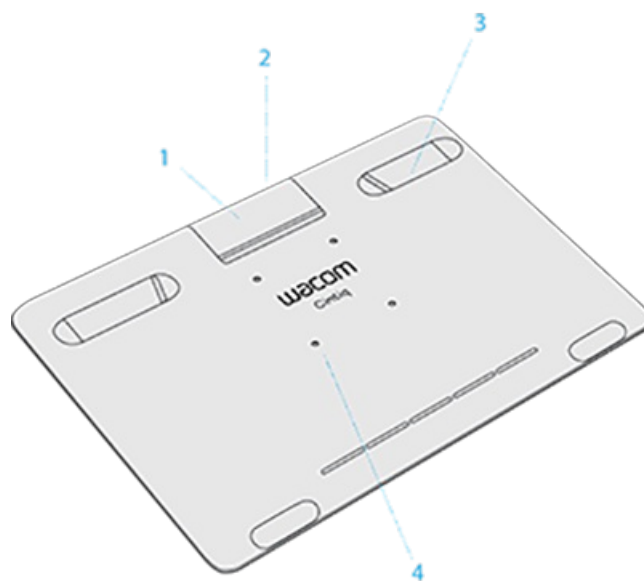

Номер	Элемент
1	Крышка для кабеля «3 в 1»
2	Соединение для кабеля «3 в 1»
3	Складные ножки
4	Отверстия для крепления подставки VESA

Доступ к «Экспресс-меню»

По умолчанию после нажатия верхней кнопки пера Wacom Pro Pen 2, которое поставляется вместе с устройством Cintiq 16, откроется **Экспресс-меню**. Экспресс-меню оптимизирует рабочий процесс, предоставляя быстрый и простой доступ к вашим любимым функциям.

Чтобы открыть «Экспресс-меню»:

1. Нажмите верхнюю кнопку пера Wacom Pro Pen 2. Окно **Экспресс-меню** появится под курсором. Теперь с помощью пера в меню можно выбрать нужный параметр.

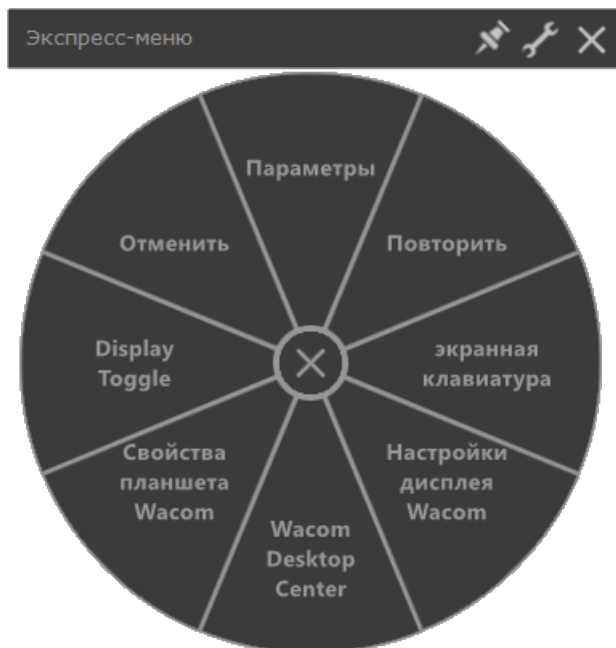

Примечание. Эта функция верхней кнопки пера установлена по умолчанию только для пера Wacom Pro Pen 2. В других моделях перьев Wacom настройки по умолчанию могут отличаться.

2. Параметры по умолчанию для «Экспресс-меню» можно изменить в окне [Свойства планшета Wacom](#). Настройте параметры «Экспресс-меню» на панели **Экспресс-меню** во вкладке «Экранные элементы управления» в окне «Свойства планшета Wacom». Для настройки отдельных параметров меню используйте раскрывающиеся списки.

Настройка устройства

1. В первую очередь, следуйте указаниям данного раздела справки. В руководстве по быстрому запуску, входящем в комплект поставки, приведены полезные иллюстрации.
 - Присоедините подставки, которые входят в комплект поставки устройства.
 - Организуйте рабочее место.
2. После настройки устройства следуйте указаниям в разделе **Начало работы** данной справки, чтобы начать пользоваться устройством.
 - Подключите устройство к компьютеру.
 - Установите драйвер.

Организация рабочего места

- Расположите планшет, перо и клавиатуру в пределах досягаемости.
- Чтобы работа с монитором была комфортной и не вызывала напряжения глаз, его следует установить приблизительно на расстоянии вытянутой руки от Вас.
- Рекомендуется расположить планшет так, чтобы курсор на экране двигался в том же направлении, что и рука.
- Если планшет используется в качестве художественного инструмента, поместите его перед клавиатурой, по центру под монитором.

Установка драйвера

Важно! Для корректной работы устройства необходимо установить драйвер, кроме тех случаев, когда устройство поставляется с уже предустановленным драйвером. Чтобы выяснить наличие предварительно установленного драйвера на устройстве, см. «Руководство по быстрому запуску».

1. Перейти на [страницу с драйверами Wacom](#).
2. Нажмите **Загрузить** рядом с последней версией драйвера, которая соответствует операционной системе вашего компьютера.
3. Следуйте указаниям для завершения установки драйвера.

Обновление драйвера

Обновленные версии драйверов доступны через [Wacom Desktop Center](#) и на [странице с драйверами Wacom](#). Проверяйте наличие и регулярно устанавливайте обновления для получения доступа к новым функциям и возможностям устройства.

- В Wacom Desktop Center выберите пункт **Обновления**, а затем выберите обновление, чтобы установить его.
- Если приложение Wacom Desktop Center недоступно для вашего устройства, перейдите на [страницу драйверов Wacom](#) для поиска актуальных обновлений.

Примечание. В случае удаления драйвера работа устройства станет невозможной. Если вы удалили драйвер, загрузите актуальную версию драйвера на [странице драйверов](#) и выполните его повторную установку, чтобы обеспечить корректное функционирование устройства. Если драйвер будет переустановлен, настройки устройства вернуться к значениям по умолчанию.

Установка и использование подставки

Устройство оснащено двумя встроенными ножками-подставками. Перед использованием интерактивного дисплея полностью выдвиньте ножки до фиксации:

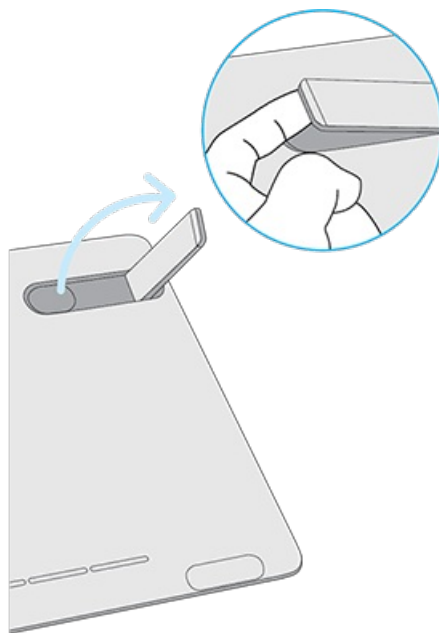

Наряду со складными ножками, вы можете использовать для интерактивного дисплея дополнительную подставку VESA. Подставка VESA имеет более широкий диапазон наклона для интерактивного дисплея. Для крепления подставки VESA используйте монтажные отверстия на задней панели интерактивного дисплея.

Начало работы с интерактивным перьевым дисплеем для творческих профессионалов

В «Руководстве по быстрому запуску», входящем в комплект поставки устройства, приведены иллюстрации, которые помогут вам настроить интерактивный дисплей.

1. Подключите устройство к компьютеру.
2. Установите программное обеспечение драйвера на компьютер.

Доступ к справке

- Вы можете зайти в раздел справки непосредственно из окна [Свойства планшета Wacom](#). При нажатии на значок ? вы будете перенаправлены в раздел справки, соответствующий используемой функции.
- Кроме того, справку пользователя можно открыть в меню **Справка** в [Wacom Desktop Center](#).
- Кроме того, вы можете получить доступ к справке пользователя на странице **Руководства по продуктам** на веб-сайте [Службы поддержки Wacom](#).

Примечания.

- Содержание справки не различается для компьютеров с ОС Windows и Mac. Снимки экрана, сделаны на компьютере с ОС Windows, если не указано иное.
- Информация об определенном аппаратном обеспечении компьютера, операционной системе и прикладном программном обеспечении не предоставляется. См. информацию о продукте, предоставляемую с соответствующими продуктами.

Подключение к компьютеру

Выполните следующие действия, чтобы настроить устройство:

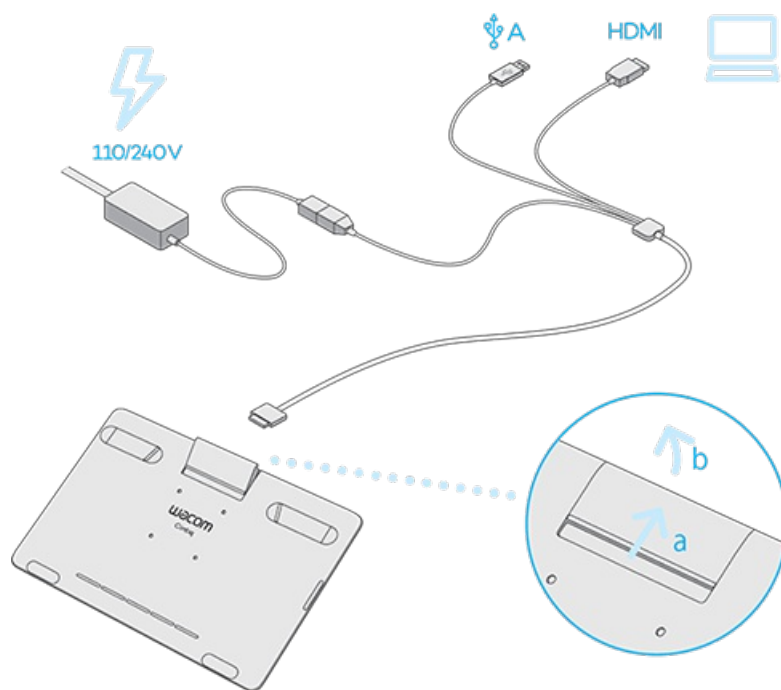

1. Снимите **крышку кабельного разъема**, чтобы получить доступ к разъему кабеля «3 в 1».
 - a. Нажмите на крышку и сдвиньте ее вверх в соответствии со стрелками-указателями на ней.
 - b. Оттяните крышку, чтобы получить доступ к разъему кабеля «3 в 1».
2. Подключите кабель «3 в 1» к разъему на устройстве Cintiq 16.
3. Подсоедините разъем питания кабеля «3 в 1» к адаптеру переменного тока, а затем подключите **адаптер переменного тока** к источнику питания.
4. Подключите **разъем HDMI** кабеля «3 в 1» к компьютеру.
5. Подключите **разъем USB-A** кабеля «3 в 1» к компьютеру.
6. Нажмите **кнопку питания**, чтобы включить интерактивный дисплей.

Компания Wacom рекомендует посетить [Wacom Desktop Center](#), чтобы проверить наличие обновлений для драйвера и прошивки устройства Wacom.

Работа с помощью пера

В комплект поставки всех графических планшетов и интерактивных дисплеев входит беспроводное перо, работающее без элементов питания, которое используется для взаимодействия с устройством. При помощи пера можно писать и рисовать, как обычной ручкой или карандашом.

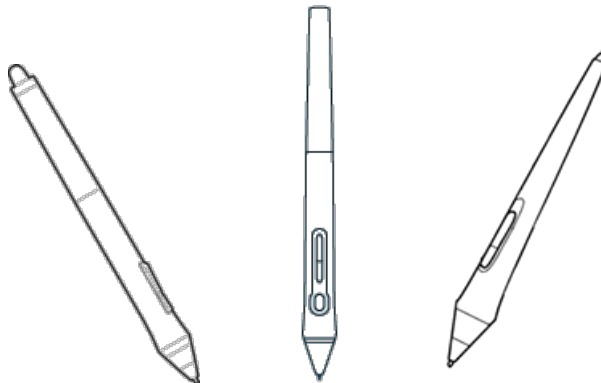

Типы и модификации пера различаются в зависимости от приобретаемой модели графического планшета или интерактивного дисплея.

Персонализация пера с помощью цветного кольца

В комплекте с пером могут поставляться цветные кольца, которые помогают отличить и персонализировать перо.

1. Открутите конусную насадку рядом с наконечником пера.
2. Снимите цветное кольцо, которое надето на перо, и замените его цветным кольцом по своему усмотрению.
3. Установите конусную насадку на место.

Специальные перья

Перья, разработанные для работы профессиональных дизайнеров, например перья Wacom Pro Pen 3D, Art Pen или Airbrush, можно использовать со многими моделями графических планшетов и интерактивных дисплеев.

Для получения информации о дополнительных перьях и инструментах, которые можно использовать с графическим планшетом или интерактивным дисплеем, перейдите в раздел [Wacom Store](#).

Работа с пером

Используйте перо для работы с устройством. Перо позволяет Вам рисовать, писать или перетаскивать элементы, а также использовать параметры, назначенные кнопкам пера.

Советы.

- Держите перо так же, как Вы обычно держите ручку или карандаш. Возьмитесь за него таким образом, чтобы Вам было удобно нажимать все кнопки пера большим (рекомендуется) или указательным пальцем, но не нажимать их случайно.
- Для облегчения доступа к инструментам в таких приложениях, как Adobe Photoshop, назначьте клавиши-модификаторы, например Alt и Ctrl, на кнопки пера так, чтобы вам не приходилось использовать клавиши клавиатуры.

! **Важно!** Вы можете настроить [пользовательские параметры](#), чтобы выбрать наиболее удобный для вас режим работы пера. Попробуйте оба **Режима кнопки пера** и определите самый удобный для вас.

Наконечник пера и ластик

- **Рисование или письмо.** рисуйте и пишите, перемещая наконечник пера по поверхности устройства.

Примечание. Перья чувствительны к нажатию, поэтому чем сильнее Вы будете нажимать на перо, тем толще будут отображаемые на устройстве линии и насыщеннее цвета.

- **Перемещение курсора.** Перемещайте перо, удерживая его на небольшом расстоянии от поверхности экрана устройства и не прикасаясь к ней.
- **Двойной щелчок.** Быстро коснитесь экрана дважды в одном и том же месте наконечником пера.
- **Стирание.** Переверните перо стороной, противоположной наконечнику, и перемещайте ластик над областью, которую требуется стереть, как при использовании ластика обычного карандаша.

Примечание. Некоторые перья не оснащены ластиком.

- **Выбор элемента.** Коснитесь наконечником пера поверхности экрана.
- **Перемещение элемента.** Выберите элемент с помощью наконечника пера, а затем проведите наконечником пера по экрану, чтобы переместить его.

Кнопки пера

Использование кнопок пера для быстрого доступа к [настройкам](#). Вы можете просмотреть и изменить установленные параметры на вкладке **Перо** в окне [Свойства планшета Wacom](#).

Примечание. Некоторые перья не оснащены кнопками.

Настройки применяются по-разному в зависимости от [Режима кнопки пера](#).

- Если вы используете [Режим кнопки пера Наведение](#), удерживайте наконечник пера на небольшом расстоянии от поверхности экрана и нажмите кнопку.
- Если вы используете [Режим кнопки пера Щелчок и касание](#), коснитесь поверхности устройства наконечником пера и нажмите кнопку.

Если перо оснащено длинной узкой кнопкой, нажимайте на верхнюю часть кнопки для использования одной настройки и на нижнюю часть для использования другой.

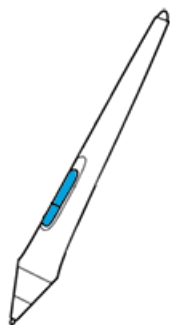

Хранение пера

Хранение пера надлежащим образом позволяет поддерживать его в исправном состоянии и продлить срок службы наконечника пера.

! Важно! Храните перо таким образом, чтобы исключить давление на наконечник пера или на ластик.

- Если устройство поставляется в комплекте с подставкой для пера, храните перо в подставке наконечником вниз.
- Если устройство поставляется в комплекте с футляром для пера, храните перо в футляре для пера.
- Если устройство поставляется в комплекте с чехлом, держателем или лотком для пера, то его можно хранить в них.

Совет. Не оставляйте перо на устройстве, если оно не используется. В противном случае это может привести к нарушению функционирования мыши и препятствовать переключению компьютера в спящий режим.

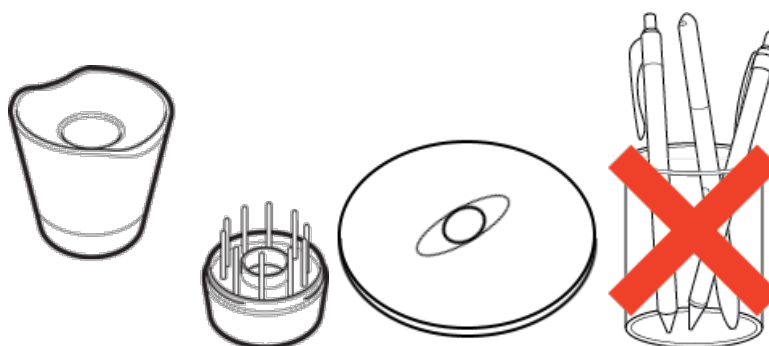

Подставки для пера различаются в зависимости от приобретаемой модели графического планшета или интерактивного дисплея.

Настройка функций пера

Настраивайте функции пера, назначая разные функции на кнопки пера, регулируя чувствительность и давление наконечника пера, а также выбрав способ выполнения правого щелчка мыши.

Примечание. Некоторые перья не оснащены кнопками или ластиком.

Назначение функций кнопки и наконечника пера

1. [Откройте Свойства планшета Wacom.](#)

Примечание. Состав параметров, доступных в окне «Свойства планшета Wacom», различается в зависимости от модели устройства.

2. Если вы видите строку **Инструмент**, выберите свое перо.
3. Выберите вкладку **Перо**.
4. Для каждой из кнопок пера выберите необходимый параметр из раскрывающегося меню рядом с изображением пера.
5. Для наконечника пера дважды щелкните по изображению наконечника пера для отображения раскрывающегося меню. Затем выберите параметры, которые будут выполняться при касании пером поверхности планшета.

 **Предупреждение.** Чтобы обеспечить возможность рисования в большинстве графических приложений, для наконечника пера следует настроить выполнение функции **Щелчок**.

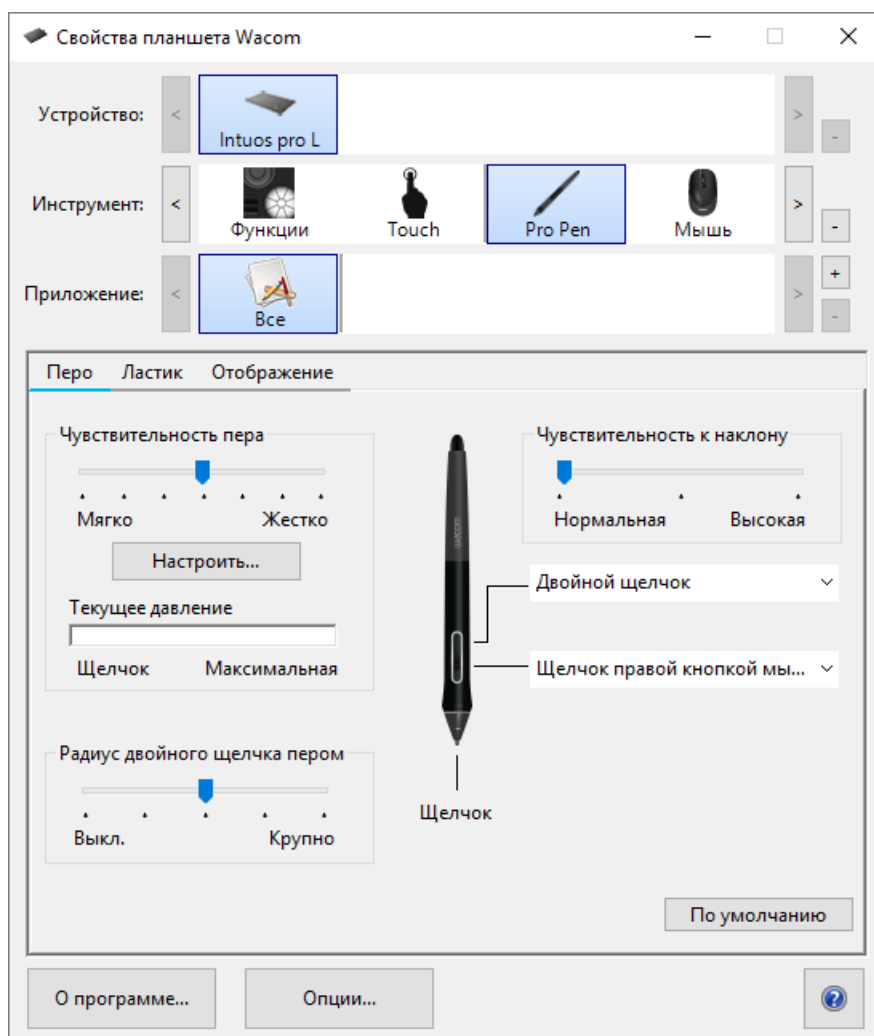

Снимок экрана приведен выше в качестве наглядного примера. Он может не соответствовать фактическому изображению на экране.

Настройка других параметров пера

- **Радиус двойного щелчка пером:** Изменить расстояние от пера до поверхности планшета при выполнении двойного щелчка можно с помощью ползунка.
- **Текущее давление:** Чтобы определить требуемую силу нажима при использовании пера, проверьте текущее давление, нажав в пустой области окна «Свойства планшета Wacom» наконечником пера или ластиком.
 - Изменить силу нажима для использования наконечника пера или ластика можно с помощью ползунков **Чувствительность пера** и **Нажим ластика**.
- **Опции:** чтобы выбрать способ нажатия кнопки мыши с помощью пера, нажмите «Параметры» и выберите другой режим кнопки пера.
- **Чувствительность к наклону:** Изменить влияние наклона пера на штрихи пера можно с помощью ползунка. Откройте приложение, которое поддерживает функцию наклона, чтобы проверить результат сделанных изменений.
- **Сведения о чувствительности пера:** чтобы изменить чувствительность наконечника пера, нажмите кнопку **Настройка** и настройте дополнительные параметры пера и ластика.

Советы.

- Выберите в качестве действия для наконечника пера функцию **Щелчок**, а в качестве действия для одной из кнопок пера — функцию **Двойной щелчок**.

- Если для работы в приложении, чувствительном к нажатию, необходимо настроить более узкий диапазон силы нажима, выберите для параметра **Чувствительность пера** значение «Мягко».
- Если легкое нажатие вызывает излишнюю реакцию пера, попробуйте выбрать для параметра **Чувствительность пера** значение «Жестко».
- Если наблюдается задержка появления штрихов, мазков при рисовании и выполнения операций перетаскивания, попробуйте установить меньшее значение параметра **Радиус двойного щелчка пером** или назначьте функцию двойного щелчка кнопке пера, а не наконечнику.
- Значения по умолчанию для пера можно восстановить. Для этого перейдите на вкладку **Перо** в окне **Свойства планшета Wacom** и нажмите **По умолчанию**.

Ластик

Для регулировки нажима ластика выберите вкладку Ластик.

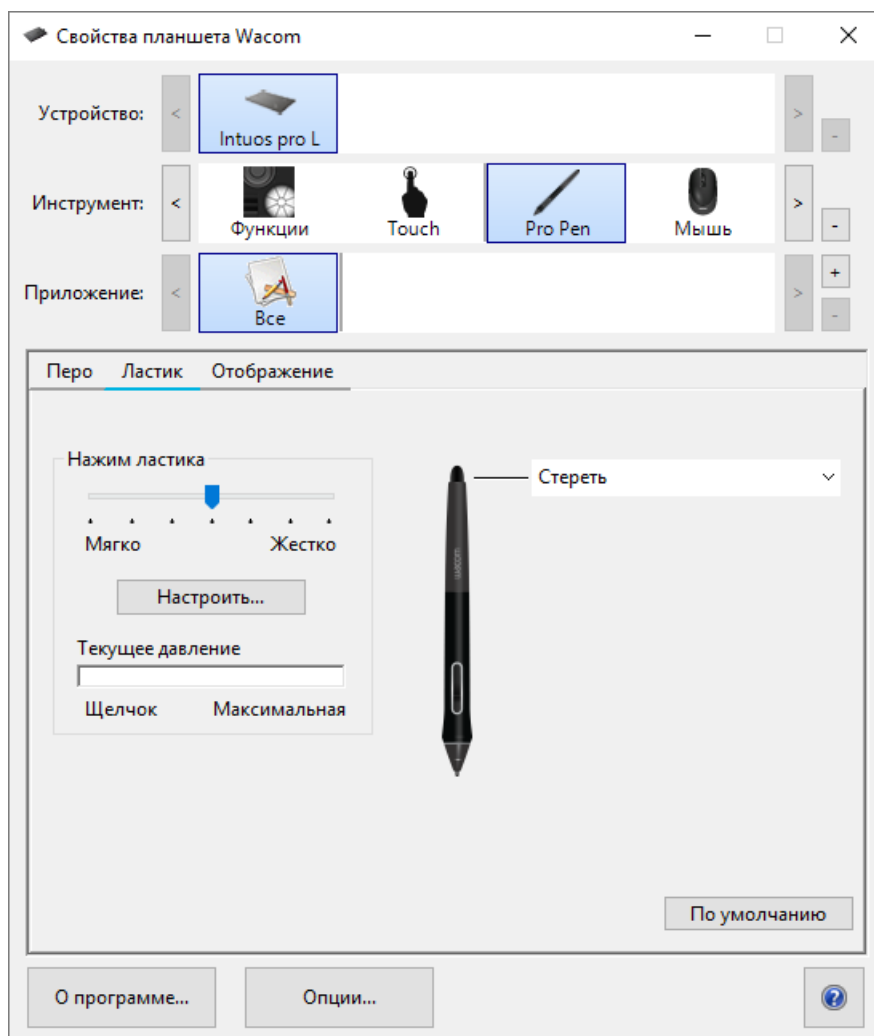

Снимок экрана приведен выше в качестве наглядного примера. Он может не соответствовать фактическому изображению на экране.

- Используйте ползунок **Нажим ластика** для настройки усилия при нажиме, необходимого для стирания.
- В раскрывающемся меню **Стереть** выберите функцию, которая должна выполняться при использовании ластика.
- Выберите **Настроить** для дальнейшей настройки чувствительности ластика.
- Установив курсор над пустой областью панели управления, нажмите на панель **Текущее давление** ластиком, чтобы определить уровень нажима.

Замена наконечника пера

Совет. Заменяйте наконечник пера, когда он стачивается или его длина составляет приблизительно 1 мм.

1. Возьмите старый наконечник и вытащите его из пера.

Для замены наконечника пера можно также использовать специальный пинцет. В зависимости от комплектующих вашего устройства, в подставке для пера, футляре, в колпачке на задней части или в держателе пера есть небольшое отверстие.



Пинцет для замены наконечника

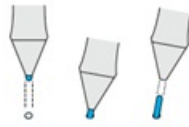

Отверстие в подставке или футляре для хранения пера

2. Затем возьмите сменный наконечник и вставьте его прямо в корпус пера.

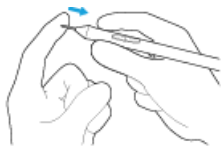

3. Медленно надавите на наконечник до упора.

Где хранится комплект сменных наконечников?

Дополнительные наконечники находятся в разных местах в зависимости от устройства. В первую очередь, посмотрите в коробке, в которой вы получили устройство. Если дополнительных наконечников там нет, проверьте в следующих местах:

- Если в комплекте устройства есть футляр для пера, проверьте в нем.
- Если в вашем устройстве есть снимаемая крышка отсека на задней панели, снимите ее.
- Если с устройством поставляется подставка для пера, раскрутите ее.
 - **Владельцам подставки для пера Pro Pen 2:** для сборки подставки совместите точки на ее нижней части с выемками. Затем осторожно поверните подставку вправо до щелчка.
- Если в комплекте устройства есть держатель пера, проверьте в нем.

Если вам нужно больше наконечников, их можно приобрести в магазине [Wacom Store](#).

Где хранится инструмент для замены наконечника?

Инструмент для замены наконечника пера представляет собой металлическое кольцо, поставляемое вместе с устройством.

Что касается других устройств, для замены наконечника пера необходимо использовать специальное отверстие. Отверстие для замены наконечника пера может быть в разных местах, в зависимости от конфигурации вашего устройства.

- В нижней части подставки для пера
- На футляре для хранения пера
- На держателе пера, прилагаемом к вашему устройству

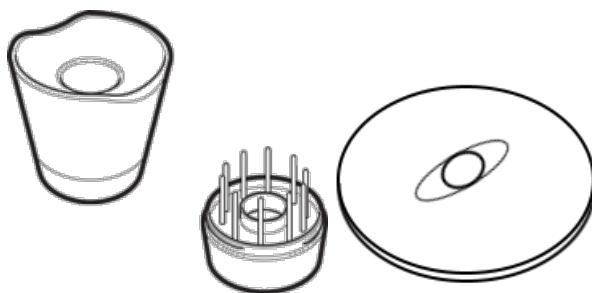

Подставки для пера различаются в зависимости от приобретаемой модели графического планшета или интерактивного дисплея.

Использование пера с функцией Windows Ink

Воспользуйтесь широким спектром функций, которые поддерживаются операционными системами Microsoft Windows. Дополнительные функции поддерживаются в Windows 10 и Windows Ink Workspace.

- **Распознавание рукописного ввода:** рукописный текст можно преобразовать в печатный.
- **Цифровое рисование** (Microsoft Office 2007 или более поздней версии): используйте усовершенствованные инструменты для создания цифровых заметок и рисования на вкладке «Обзор» используемого приложения.
- **Панель ввода Windows:** используйте рукописный ввод и экранную клавиатуру для ввода текста при помощи пера Wacom.

Примечание. Функция жестов, выполняемых пером, и функция Нажать и удерживать для щелчка правой кнопкой мыши отключены в некоторых графических приложениях.

Функция Windows Ink включается по умолчанию. Если вы хотите отключить функцию Windows Ink, отмените выбор параметра **Использовать рукописный ввод Windows** в [Свойствах планшета Wacom](#).

Расширенные настройки пера и ластика

Для дальнейшей настройки параметров нажима наконечника пера или ластика выберите вкладку «Перо» или «Ластик» и нажмите кнопку **Настроить**. Параметры в диалоговом окне Сведения о чувствительности обеспечивают независимое изменение чувствительности к нажатию наконечника пера или ластика, а также чувствительность к щелчку.

Примечание. Набор функций пера зависит от используемого устройства.

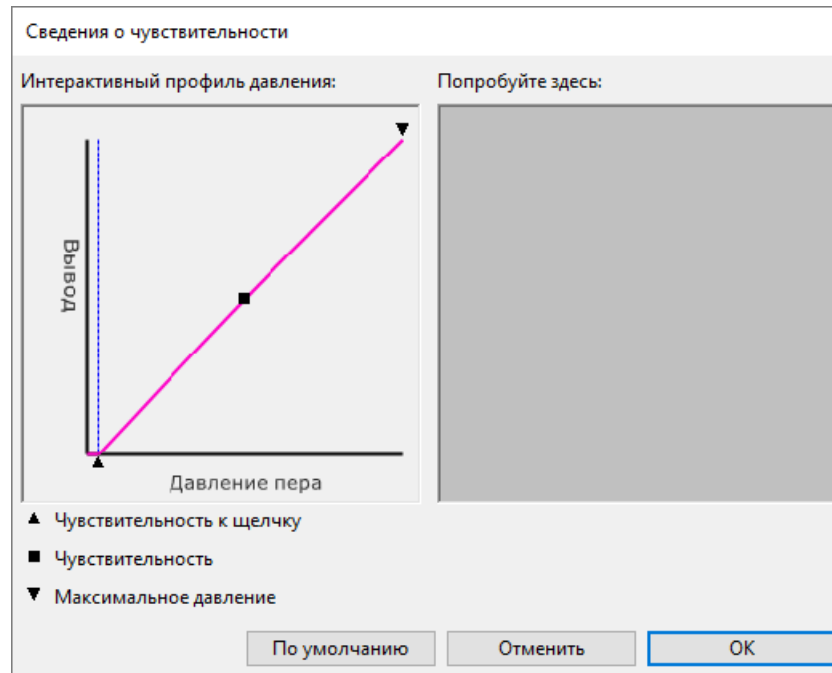

- В диалоговом окне **Сведения о чувствительности** показана кривая чувствительности к нажатию и параметры чувствительности к щелчку. Передвигайте элементы управления для изменения настроек.
- **Чувствительность к щелчку** устанавливает усилие, необходимое для регистрации давления или вызова щелчка пером.
- **Чувствительность** позволяет изменить наклон кривой реакции на давление.
- **Максимальное давление** определяет усилие, которое необходимо приложить к наконечнику пера для достижения максимального давления.
- При помощи наконечника пера или ластика прикоснитесь несколько раз в пределах квадрата **Попробуйте здесь**, чтобы посмотреть на результат после внесенных изменений.
- При более резком подъеме кривой чувствительность пера будет выше.

Примечание. На вкладках «Перо» и «Ластик» параметры нажима и чувствительности настраиваются с помощью ползунка **Чувствительность пера** или **Нажим ластика**. Устанавливаемое значение имеет приоритет по сравнению с настройками дополнительных параметров нажима.

Настройка устройства в окне «Свойства планшета Wascom»

В окне «Свойства планшета Wascom» можно настроить параметры устройства, пера и других инструментов. Откройте [Свойства планшета Wascom](#), чтобы просмотреть параметры, которые [можно настроить](#).

Примечание. Состав параметров, доступных в окне «Свойства планшета Wascom», различается в зависимости от модели устройства.

Что можно настроить в окне «Свойства планшета Wascom»?

- Назначить **функции** компонентам, например клавишам ExpressKey™, сенсорным кольцам Touch Ring, переключателям Rocker Ring, сенсорным полоскам Touch Strip, кнопкам пера и наконечнику пера.
- Настроить функции, которые можно активировать с помощью **сенсорных жестов**.
- Назначить настройки, которые изменяются в зависимости от используемого приложения, создав настройки **для конкретного приложения**.
- Создать и назначить **экранные элементы управления**, например панели экранной клавиатуры и круговые меню.
- Указать устройства для переключения с помощью функции **Display Toggle** (Переключение экранов) при использовании нескольких устройств или мониторов.
- Вернуть параметры на открытых вкладках к настройкам **По умолчанию**.
- Выбрать дополнительные **параметры**, например имитацию щелчков мыши с помощью пера.

Как получить доступ к настройкам в окне «Свойства планшета Wascom»?

- **Список устройств**
 - В этом списке отображаются значки всех устройств, подключенных к компьютеру. Для добавления в список нового устройства, подсоедините его к компьютеру.
 - Выберите устройство из списка **Устройство**, чтобы просмотреть его **функции** и настройки **сенсорного ввода**.
 - В некоторых компьютерах список устройств не появляется, если к нему подключен только один планшет.
- **Список инструментов**
 - В этом списке отображаются значки всех инструментов, недавно использованных вами на данном устройстве. Для внесения нового инструмента в этот список используйте этот инструмент на вашем устройстве.
 - Выберите инструмент для просмотра его параметров.
 - Выберите **Функции**, чтобы просмотреть настройки устройства, выбранного в списке устройств, такие как параметры клавиш ExpressKeys™ и сенсорного кольца Touch Ring.
 - В некоторых устройствах список инструментов отсутствует.
- **Список приложений**
 - Выберите **Все** в списке **Приложение**, чтобы просмотреть настройки, используемые во всех приложениях.
 - Если вы создали настройки [для конкретного приложения](#), выберите значок в списке **Приложение**, чтобы просмотреть настройки для данного приложения.
- Кнопка **Сведения о:** выберите **Сведения о** для просмотра версии программного обеспечения и доступа к инструменту **Диагностика**, который позволяет выполнить проверку устройства.
- Значок **?**: выберите значок **?**, чтобы просмотреть разделы справки по настройкам, которые вы в данный момент просматриваете.

Открытие окна «Свойства планшета Wacom»

В окне [Свойства планшета Wacom](#) можно просмотреть настраиваемые параметры устройства и инструментов.

Примечание. Вкладки и параметры в окне «Свойства планшета Wacom» различаются в зависимости от модели устройства.

Открытие окна «Свойства планшета Wacom»:

- **Windows и Mac:** В **Wacom Desktop Center** можно открыть окно «Свойства планшета Wacom», если это поддерживается вашим устройством. Нажмите на имя вашего устройства в разделе **Мои устройства**, а затем выберите одну из настроек.
- **Windows 10:** В ОС Windows нажмите кнопку «Пуск» и выберите **Планшет Wacom > Свойства планшета Wacom**.
- **Windows 8,1:** Щелкните правой кнопкой мыши в нижнем левом углу начального экрана. Выберите **Планшет Wacom > Свойства планшета Wacom**.
- **Классический вид в Windows 8.1:** Нажмите клавишу Windows на клавиатуре или выберите значок Windows на панели «Чудо-кнопки», чтобы открыть начальный экран. Щелкните правой кнопкой мыши в нижнем левом углу экрана. Выберите **Планшет Wacom > Свойства планшета Wacom**.
- **Windows 7:** Нажмите кнопку «Пуск» в Windows и выберите **Все программы**. Выберите **Планшет Wacom > Свойства планшета Wacom**.
- **Mac:** Откройте **Системные настройки** из меню Apple или из папки «Приложения», затем нажмите значок **Планшет Wacom**.

Назначение настроек в окне «Свойства планшета Wacom»

Для облегчения доступа к часто используемым настройкам можно назначить выполнение определенной функции настраиваемому компоненту устройства. Примеры настраиваемых компонентов: клавиши ExpressKey™, кнопки пера, наконечник пера, сенсорные кольца Touch Ring, переключатели Rocker Ring, экранные элементы управления, сенсорные жесты и сенсорные полосы Touch Strip.

Примечание. Настраиваемые компоненты и параметры, доступные в окне «Свойства планшета Wacom», могут различаться в зависимости от модели устройства.

1. Откройте окно **Свойства планшета Wacom**.

- **Примечание.** Убедитесь, что устройство подключено к компьютеру, иначе окно «Свойства планшета Wacom» не откроется.

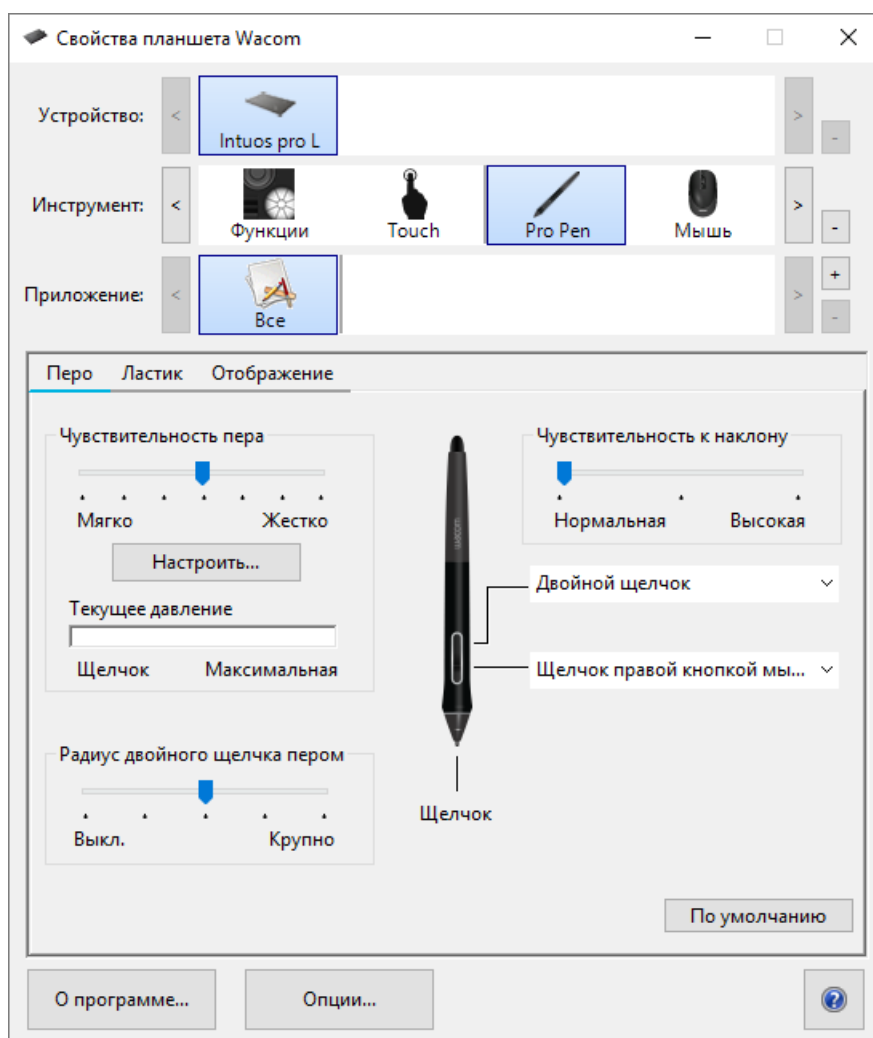

Снимок экрана приведен выше в качестве наглядного примера. Он может не соответствовать фактическому изображению на экране.

2. Выберите ваше **устройство**.

- Установленные настройки применяются только к этому устройству, за исключением экранных элементов управления.
- В некоторых компьютерах список устройств не появляется, если к нему подключен только один планшет.

3. Выберите **инструмент**, который требуется настроить.

- Если необходимо назначить настройки компонентам, например клавишам ExpressKey™ или экранным

элементам управления, выберите **Функции** в меню **Инструменты**.

- Если необходимо назначить настройки перу или функции сенсорного ввода, выберите соответствующий значок в меню **Инструменты**.
 - В некоторых устройствах список инструментов отсутствует.
4. Выберите вкладку компонента, который необходимо изменить.
 5. В раскрывающемся меню напротив настраиваемого компонента выберите **параметр** для назначения.
 - Любые изменения применяются немедленно.
 6. Нажмите на настроенный компонент, и назначенная ему настройка будет активирована.

Совет. Можно назначить параметры, которые **применяются только в определенном приложении**.

Пример назначения настроек в окне «Свойства планшета Wacom»

Ниже приведено описание процедуры настройки функции **Увеличение масштаба** для кнопки пера.

- Откройте **Свойства планшета Wacom**.
- Выберите перо в списке **Инструмент**.
- Выберите вкладку **Перо**.
 - На вкладке будет представлено изображение пера.
 - Напротив каждой кнопки пера находится раскрывающееся меню, в котором указана настройка, назначенная ей в данный момент.
- В раскрывающемся меню напротив одной из кнопок пера выберите **Увеличение масштаба**.
- Нажмите соответствующую кнопку пера, и масштаб в приложении будет увеличен.

Какие настройки могут назначаться пользователем?

Настройки, назначенные клавишам ExpressKey™, сенсорным кольцам Touch Ring, экранным элементам управления, кнопкам пера и другим настраиваемым компонентам устройства, можно изменить в окне [Свойства планшета Wacom](#). После этого при использовании компонента, например при нажатии клавиши ExpressKey или кнопки пера, будет выполняться назначенная ему функция.

Следующий список поможет вам решить, следует ли изменять какие-либо назначенные функции.

Примечание. Доступные функции и настраиваемые компоненты в этом списке могут различаться в зависимости от вашего устройства. Доступные опции для компонентов вашего устройства см. в раскрывающемся меню на вкладках **Настройки** в окне [Свойства планшета Wacom](#).

Предупреждение. Убедитесь, что как минимум одному настраиваемому компоненту назначена функция **Щелчок**, чтобы обеспечить возможность выполнения щелчков при навигации.

Щелчок 4-й или 5-й клавишей	Выполнение щелчка четвертой или пятой кнопкой мыши.
Определ.\nприлож.	Приложением, в котором вы работаете, назначена настройка данному компоненту.
Автопрокрутка/масштаб	<p>Данная настройка назначается сенсорному кольцу Touch Ring и позволяет использовать функцию масштабирования в большинстве графических приложений или прокрутки в других приложениях.</p> <p>Для определения назначенной настройки см. документацию по приложению.</p>
Назад	Возврат к предыдущему шагу аналогично функции, выполняемой кнопкой «Назад» в браузерах.
Щелчок	Выполнение щелчка кнопкой мыши.
Фиксация нажатия	<p>Нажатие и удержание кнопки мыши.</p> <ul style="list-style-type: none"> Нажмите на компонент, чтобы включить фиксацию нажатия, а затем нажмите на него снова, чтобы отключить фиксацию. Например, если Фиксация нажатия назначена кнопке пера, нажмите эту кнопку один раз, чтобы включить фиксацию нажатия, а затем нажмите повторно, чтобы отключить. <p>Совет. Фиксация нажатия используется для перетаскивания объектов и выделения участков текста.</p>
По умолчанию	Восстановление настройки компонента, установленной по умолчанию.
Отключено	Отключение компонента, чтобы при взаимодействии с ним, например, при нажатии кнопки пера, не выполнялось никаких действий.
Display Toggle (Переключение экранов).	Переключение между устройствами и мониторами при использовании нескольких мониторов или устройств.
Двойной щелчок	<p>Выполнение двойного щелчка.</p> <p>Совет. Для облегчения выполнения двойного щелчка можно назначить эту настройку одному из компонентов, например кнопке пера, вместо</p>

	двойного касания планшета пером.
Стереть	<p>При касании пером выполняется стирание, а не рисование.</p> <p>Например, если функция Стереть назначена кнопке пера, можно провести пером по области, которую вы хотите удалить, нажимая на кнопку пера.</p>
Вперед	<p>Переход на шаг вперед по отношению к текущей позиции в истории действий аналогично функции, выполняемой кнопкой «Вперед» в браузерах.</p>
Чернила вкл./выкл. (Mac)	<p>Включение и выключение функции «Чернила».</p> <ul style="list-style-type: none"> • Если включено распознавание рукописного ввода, чернильница распознает и преобразует рукописный текст в печатный и вставляет его в документ.
Нажатие клавиши...	<p>Использование клавиши или назначенной пользователем комбинации клавиш.</p> <p>При выборе функции Нажатие клавиши появляется окно Задать комбинацию клавиш, в котором можно создать комбинацию клавиш или выбрать из уже доступных.</p>
Launchpad	Открытие меню Launchpad для запуска приложений.
Щелчок средней кнопкой мыши	Выполнение щелчка средней кнопкой мыши.
Переключить режим	<p>Эту настройку можно назначить кнопке пера для переключения между режимами Перо и Мышь.</p> <ul style="list-style-type: none"> • При первой установке кнопки пера для переключения режимов отображается окно Режим мыши. Переместите ползунки, чтобы отрегулировать ускорение и скорость мыши. • В режиме Перо перо используется как обычная ручка. Курсор перемещается в ту точку, на которую указывает перо, и можно указать, какая часть устройства соответствует указанной части монитора. • В режиме Мышь перо используется как мышь. Перо перемещается по устройству как мышь по коврику, курсор при этом остается на месте.
Клавиша-модификатор	<p>Выполняет функции клавиши-модификатора (Shift, Alt, Ctrl, Option, Command) в сочетании со щелчком кнопкой мыши или прокруткой колеса мыши.</p> <ul style="list-style-type: none"> • При выборе параметра Клавиша-модификатор отображается окно Определить модификатор. • Выберите клавишу-модификатор, а затем выберите нажатие кнопкой мыши или прокрутку колеса мыши для назначения этой комбинации.

<p>экранные элементы управления</p>	<p>Отображение выбранных вами экранных элементов управления.</p> <ul style="list-style-type: none"> • При выборе параметра Экранные элементы управления отображается список панелей экранной и вспомогательной клавиатур, а также кругового меню с вкладки «Экранные элементы управления». • Выберите экранные элементы управления, которые вы хотите назначить.
<p>Экранная клавиатура</p>	<p>Включение и выключение экранной клавиатуры Windows.</p>
<p>Открыть/запустить</p>	<p>Открытие или запуск выбранного приложения, файла или сценария.</p> <ul style="list-style-type: none"> • При выборе параметра Открыть/запустить появляется окно Запуск приложения. • Нажмите Обзор и выберите нужный элемент. Нажмите ОК.
<p>панорама/прокрутка</p>	<p>Позволяет выполнять панорамирование или прокрутку в документе или элементе при перемещении наконечника пера вверх и вниз или вправо и влево.</p> <p>При выборе параметра Панорамирование/прокрутка появляется окно Скорость прокрутки. Переместите ползунок для выбора скорости прокрутки.</p>
<p>Панорамирование/масштабирование</p>	<p>Панорамирует или масштабирует в зависимости от того, касается перо устройства или находится над его поверхностью.</p> <ul style="list-style-type: none"> • Для панорамирования удерживайте перо над поверхностью устройства (но не прикасайтесь им), а затем нажмите и удерживайте кнопку, двигая пером. • Для масштабирования нажмите и удерживайте кнопку, касаясь поверхности устройства пером, а затем двигайте перо вверх для увеличения масштаба или вниз для уменьшения масштаба. <ul style="list-style-type: none"> ◦ Как только вы перейдете в режим наведения, масштабирование прекратится. Если вы продолжите удерживать кнопку после того, как перешли в режим наведения, вы вновь сможете выполнить масштабирование, если коснетесь поверхности устройства наконечником пера. • Если после масштабирования вы хотите выполнить панорамирование, отпустите кнопку и нажмите ее еще раз. <p>Примечания</p> <ul style="list-style-type: none"> • Если приложение не поддерживает «Панорамирование/масштабирование», вместо них произойдет следующее: <ul style="list-style-type: none"> ◦ Нажатие кнопки во время наведения активирует комбинацию Ctrl + щелчок правой кнопкой мыши. ◦ Нажатие кнопки во время касания поверхности устройства пером активирует прокрутку колесом мыши. • Когда вы назначите кнопку для Панорамирования/масштабирования, появится окно Скорость

	<p>масштабирования. Переместите ползунок для выбора скорости масштабирования.</p> <ul style="list-style-type: none"> Изменение режима кнопки пера не влияет на данный параметр.
Режим точности	<p>Переключение между обычной и выбранной точностью, от Точно до Очень точно.</p> <ul style="list-style-type: none"> В появившемся окне Режим точности переместите ползунок, чтобы установить нужную точность. Например, если режим точности назначен кнопке пера, то при нажатии на кнопку пера происходит переключение на точность, выбранную с помощью ползунка. При повторном нажатии на кнопку пера происходит обратное переключение на обычную точность.
Удерживать нажатой	<p>Удержание давления на текущем уровне до тех пор, пока компонент нажат.</p> <p>Например, если эта настройка назначена кнопке пера, то, включив чувствительность к нажатию в приложении, можно нажимать на перо для получения нужного размера кисти. Нажмите и удерживайте кнопку пера, чтобы зафиксировать размер кисти и рисовать ею, пока вы удерживаете кнопку нажатой.</p>
Щелчок правой кнопкой мыши	Выполнение щелчка правой кнопкой мыши.
Прокрутка	Прокрутка с помощью сенсорного кольца Touch Ring.
Прокрутка вниз	прокрутка активного приложения вниз.
Прокрутка вверх	прокрутка активного приложения вверх.
Параметры	<p>Отображение текущих настроек компонентов, включая клавиши ExpressKey™, сенсорное кольцо Touch Ring, перо и сенсорные функции.</p> <p>Нажмите на любой элемент, чтобы открыть окно «Свойства планшета Wacom» и по желанию скорректировать назначенные настройки.</p>
Свернуть все окна	Сворачивание всех открытых окон и отображение рабочего стола.
Пропустить	Назначение этой настройки центральной кнопке сенсорного кольца Touch Ring позволяет пропустить одну из назначенных ему настроек.
Перекл./прилож.	Переключение между открытыми приложениями.
Параметры планшетного ПК	Отображение меню «Параметры планшетного ПК».
Сенсорные функции – вкл./выкл.	<p>Включение и выключение сенсорных функций.</p> <p>Эта настройка не поддерживается на устройствах со встроенным переключателем или кнопкой включения/выключения сенсорных функций.</p>
Переворачивание	<p>Переворачивает, орбитирует и вращает элементы в 3D-приложениях.</p> <p>Если приложение не поддерживает переворачивание, нажатие кнопки</p>

	активирует щелчок средней кнопкой мыши.
Масштабирование	<p>Масштабирование активного приложения на вашем компьютере.</p> <p>Назначено на сенсорное кольцо Touch Ring: проведите пальцем вокруг кольца по часовой стрелке для приближения и против часовой стрелки для отдаления.</p> <p>Назначено на кнопку пера или клавишу ExpressKey: нажмите и удерживайте кнопку, касаясь поверхности устройства наконечником пера, а затем двигайте перо вверх для отдаления или вниз для приближения. При переходе в режим наведения масштабирование прекратится. Если вы продолжите удерживать кнопку после того, как перешли в режим наведения, вы вновь сможете выполнить масштабирование, если коснетесь поверхности устройства наконечником пера.</p> <p>Примечания</p> <ul style="list-style-type: none"> • Если приложение не поддерживает масштабирование, нажатие кнопки активирует прокрутку колесом мыши. • Когда вы назначите клавишу Масштабирование, появится окно Скорость масштабирования. Переместите ползунок для выбора скорости масштабирования. • Изменение режима кнопки пера не влияет на данный параметр.
Увеличить	увеличение масштаба отображения активного приложения.
Уменьшить	уменьшение масштаба отображения активного приложения.

Назначение клавиш

Вы можете назначить клавиши для настраиваемых компонентов вашего устройства, например клавиши ExpressKey™ и кнопки пера. В результате при нажатии кнопки на устройстве будет выполняться определенное действие и больше не нужно нажимать клавишу на клавиатуре. Вы также можете назначить комбинацию клавиш, чтобы нажимать одну кнопку вместо всей комбинации.

1. Откройте [Свойства планшета Wacom](#).
2. Выберите **Нажатие клавиш** в раскрывающемся меню одного из настраиваемых компонентов устройства. Откроется окно **Задать комбинацию клавиш**.

Задать комбинацию клавиш

В случае согласия щелкните ОК с помощью используемого манипулятора или нажмите Отмена для выхода.

Клавиши:

Очистить Удалить Добавить специальные

Имя:

Отменить ОК

3. В поле **Клавиши** укажите все клавиши, которые вы хотите назначить. Если вы хотите назначить комбинацию клавиш, укажите каждую клавишу, которая есть в необходимой комбинации.
 - Вы можете указать клавиши букв, цифр, функциональные клавиши и клавиши-модификаторы. Кроме того, можно выбрать комбинации из раскрывающегося меню **Добавить специальные**.
 - Нажмите **Удалить**, чтобы удалить только последнюю указанную комбинацию клавиш.
 - Нажмите **Очистить**, чтобы удалить все указанные комбинации клавиш и начать заново.

Примечание. Для Touch Ring и колеса прокрутки отображаются два окна **Клавиши**. В первом поле введите клавишу для поворота колесика по часовой стрелке, а во втором — для поворота против часовой стрелки.

4. Введите **Имя** для назначенной клавиши и нажмите **ОК**.
 - Имя появится в разделе экранных элементов управления в окне «Свойства планшета Wacom» и в разделе «Настройки», так что выберите имя, которое будет указывать на назначенную вами клавишу.
 - Если вы назначаете номера на вспомогательную клавиатуру, лучше всего задать клавише цифру, которая ей присвоена. К примеру, если вы назначаете цифру 8 на клавишу вспомогательной клавиатуры, назовите клавишу **8**.

Совет. Можно назначить разные комбинации клавиш [одному и тому же настраиваемому компоненту для разных приложений](#).

Информация о комбинациях клавиш, встроенных в виде ярлыков в конкретное приложение, находится в документации к приложению.

Калибровка

Выполните калибровку интерактивного дисплея, чтобы привести в соответствие положение курсора и положение пера на экране. Это компенсирует угол обзора и отрегулирует смещение.

1. Установите интерактивный дисплей в рабочее положение.
2. Откройте окно **Свойства планшета Wacom**. Если в системе установлено несколько интерактивных дисплеев, выберите используемый дисплей в списке **Устройство**.
3. Выберите перо в списке **Инструмент**.
4. Выберите вкладку **Калибровать**.
5. При работе с несколькими мониторами выберите в выпадающем меню монитор, соответствующий интерактивному дисплею.
6. Чтобы запустить экран калибровки, щелкните **Калибровать...**
7. Держите перо и сохраняйте положение, сидя или стоя, как при обычной работе с интерактивным дисплеем. Щелкните наконечником пера в центре перекрестия в левом верхнем углу.
8. Щелкните в центре перекрестий, отображаемых в оставшихся углах.
9. Проверьте выполненную настройку по нескольким другим точкам на дисплее.
10. Нажмите **ОК**, чтобы подтвердить результаты калибровки. Для повторной калибровки нажмите **Повторить**.

Просмотр настроек

Текущие настройки клавиш ExpressKey™, переключателя Rocker Ring, сенсорного кольца Touch Ring, центральной кнопки или кнопки Home Button, сенсорных полосок Touch Strip, параметра «Сенсорные функции — вкл./выкл.» и пера интерактивного дисплея можно просмотреть в любое время. Отображаемая на экране информация различается в зависимости от используемой модели.

Для просмотра настроек:

- В окне **Свойства планшета** на вкладке ExpressKeys™ установите для клавиши ExpressKey функцию **Настройки**.
- Для просмотра настроек на экране нажмите эту клавишу ExpressKey.
- Чтобы закрыть экран просмотра настроек, щелкните по нему мышью, коснитесь его пером или повторно нажмите клавишу ExpressKey.
- Чтобы открыть окно **Свойства планшета** для настройки клавиш **ExpressKey™**, **пера** или **сенсорного ввода**, нажмите кнопку **Свойства...** нужного параметра на экране просмотра настроек.

Если какая-то клавиша ExpressKey отключена, она отображается как отключенная.

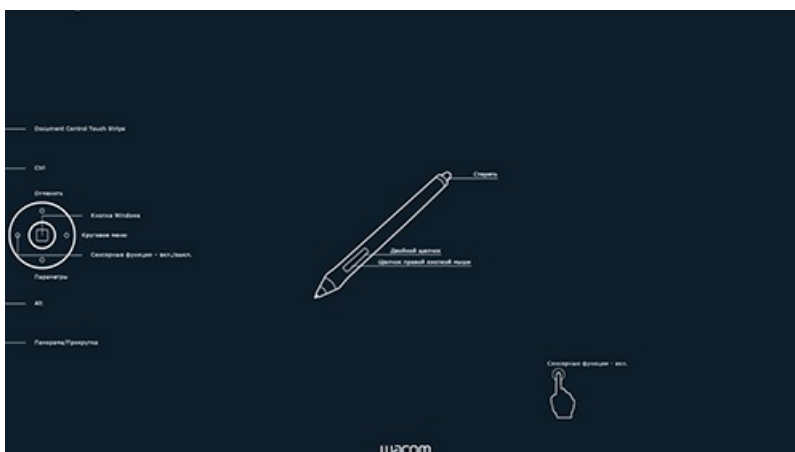

Снимок экрана приведен выше в качестве наглядного примера. Он может не соответствовать фактическому изображению на экране.

Примечание. В некоторых приложениях управление функциями клавиш ExpressKey может определяться настройками приложения вне зависимости от настроек планшета.

Display Toggle (Переключение экранов).

Функция Display Toggle (Переключение экранов) доступна только для систем с несколькими мониторами. Данная функция позволяет работать с интерактивным дисплеем как на всех подключенных экранах, так и на одном.

После установки графического планшета в системе с несколькими мониторами вкладка Display Toggle (Переключение экранов) в окне [Свойства планшета Wacom](#) становится доступна автоматически. На этой вкладке можно выбрать монитор, который должен быть включен в последовательность переключения.

Задав функцию Display Toggle (Переключение экранов) для одной из клавиш ExpressKey или кнопки пера, можно использовать эту клавишу или кнопку для переключения текущего отображения планшета между базовым отображением и другими мониторами. Параметры отображения:

- **Интерактивный дисплей и рабочий стол** переключает курсор экрана с интерактивного дисплея на весь рабочий стол системы. Нажатие кнопки инструмента во второй раз возвращает курсор на интерактивный дисплей.
- **Интерактивный дисплей и другие экраны** переключает курсор с интерактивного дисплея на другой активный дисплей или монитор. Курсор переключается на каждый подключенный дисплей по очереди, а затем возвращается на устройство в то место, откуда было выполнено первое переключение.

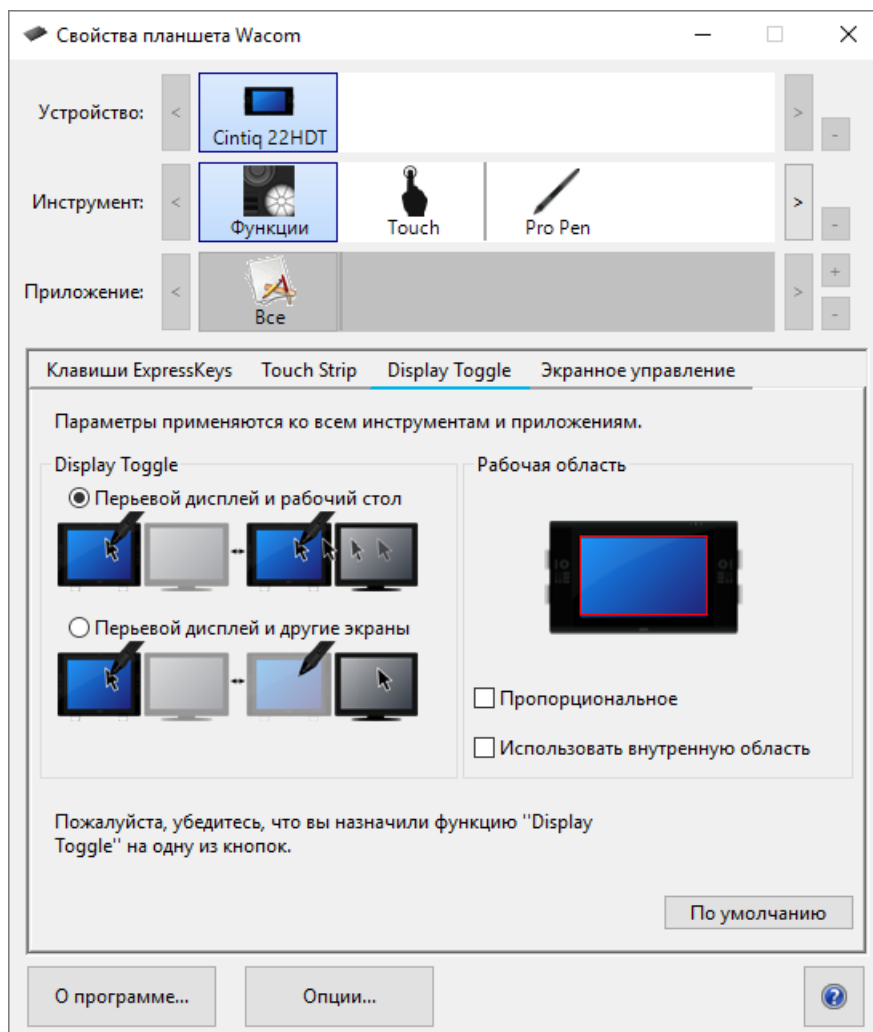

Снимок экрана приведен выше в качестве наглядного примера. Он может не соответствовать фактическому изображению на экране.

- Параметр **Рабочая поверхность** позволяет определить размер области перьевого дисплея, на которой будет функционировать перо.

- Параметр **Пропорциональное** позволяет регулировать размер рабочей поверхности, чтобы обеспечить правильное соотношение размеров по вертикали и горизонтали на интерактивном дисплее и всем рабочем столе или дисплее. При выборе этого режима, в зависимости от установленных параметров, некоторые области рабочей поверхности могут стать недоступными. При отмене выбора правильное соотношение или пропорции не будут соблюдаться.
- Параметр **Использовать внутреннюю область** ограничивает рабочую поверхность планшета до размера 6 x 8 дюймов. Если при этом выбрана настройка **Пропорциональное**, размер может быть еще меньше. При отмене выбора для сопоставления «планшет/экран» будет использоваться максимально возможная площадь всей рабочей поверхности.

Важно! При использовании параметров определенного приложения с помощью функции Display Toggle (Переключение экранов) убедитесь, что каждое настроенное приложение в списке **Приложение** (включая **Все остальные**) имеет кнопку инструмента или кнопку ExpressKey, назначенную для функции переключения экранов.

Любое из следующих действий вернет последовательность переключения к базовому сопоставлению:

- Запуск графического приложения, поддерживающего чувствительность к нажатию.
- Выход или перезагрузка системы.
- Переключение пользователей.
- Переход системы в спящий режим.
- Изменение параметров Display Toggle (Переключение экранов).
- Изменение разрешения или количества дисплеев в системе.
- Использование функции Переключить режим....
- Выбор режима «Перо» или режима «Мышь» в экранных элементах управления.

Примечание. Функция Display Toggle (Переключение экранов) недоступна на устройствах, работающих в режиме мобильного устройства.

Настройка пользовательских параметров

Нажмите **Параметры** в окне **Свойства планшета Wacom**, чтобы настроить режим работы кнопки пера и другие параметры вашего устройства.

Примечание. В зависимости от устройства могут быть доступны разные опции.

- **Наведение** выставлено по умолчанию и позволяет вам выполнять щелчок нажатием кнопки пера, при этом удерживая наконечник пера над поверхностью устройства.
- Выберите пункт **Щелчок и касание**, если вы хотите выполнить щелчок и нажатием кнопки пера, и касанием наконечником пера поверхности устройства.
 - Выбор данного параметра позволит вам не промахиваться при нажатиях.
- Переместите ползунок **Регулировка яркости**, чтобы настроить уровень яркости или отключить все индикаторы состояния и маркеры рабочей области.
- Для устройств, поддерживающих беспроводное использование, установите флажок **Показать состояние батареи беспроводного графического планшета**, если вы хотите, чтобы в области уведомлений во время беспроводного режима отображался значок состояния батареи.
- Чтобы отключить все клавиши ExpressKeys™, сенсорные кольца Touch Ring, переключатели Rocker Ring и сенсорные полосы Touch Strip, нажмите кнопку **Отключить все кнопки планшета**.

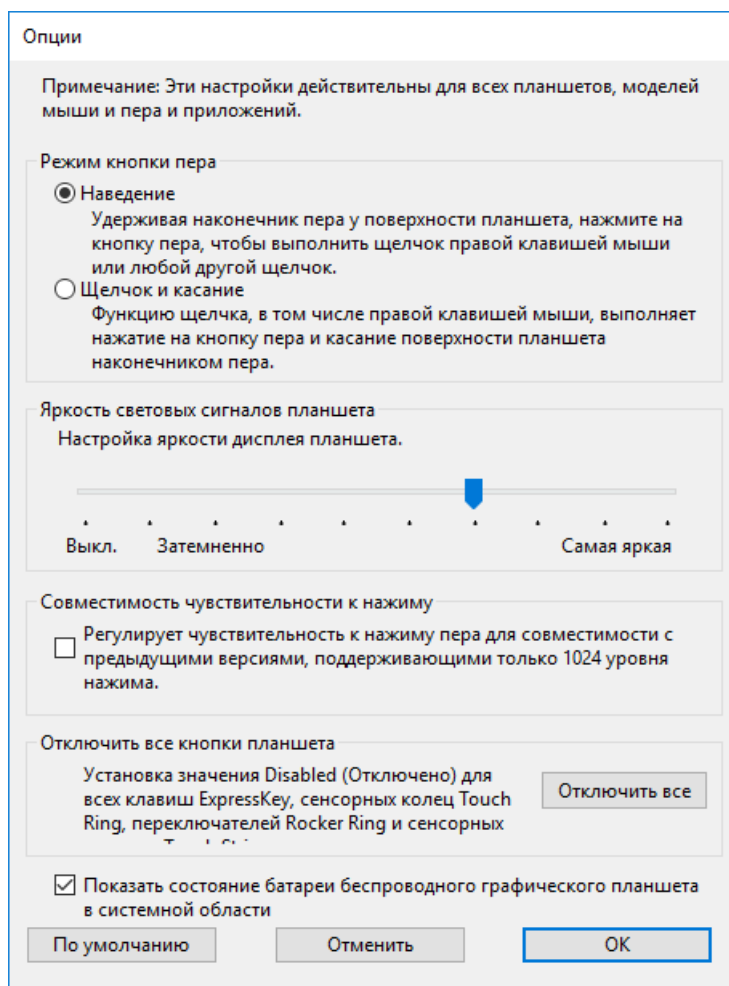

Снимок экрана приведен выше в качестве наглядного примера. Он может не соответствовать фактическому изображению на экране.

Использование экранных элементов управления в качестве ярлыков

Экранные элементы управления — это меню, которые отображаются на экране интерактивного дисплея или монитора. Вы можете использовать экранные элементы управления для быстрого доступа к наиболее часто используемым настройкам.

Создание и использование экранных элементов управления

1. Создайте новый [экранный элемент управления](#).
2. Назначьте настройки [кругового меню](#), [экранной клавиатуры](#) и [вспомогательной клавиатуры](#), которые вы создали.
3. [Назначьте экранный элемент управления настраиваемому компоненту](#) устройства, например клавише ExpressKey™ или кнопке пера.
4. Нажмите кнопку, клавишу ExpressKey™ или иной элемент для открытия экранных элементов управления.
 - К примеру, если вы назначили экранные элементы управления клавише ExpressKey™, для их открытия необходимо нажать клавишу ExpressKey™.
5. Нажмите кнопку или подменю экранного элемента управления для применения назначенных параметров.
 - К примеру, если вы назначили **Увеличение масштаба** клавише экранной клавиатуры, для увеличения масштаба необходимо нажать данную клавишу.

Совет. Вместо того, чтобы открывать экранный элемент управления каждый раз, когда он нужен, можно нажать на значок булавки, чтобы оставить его открытым постоянно.

Расположение элементов экранного управления

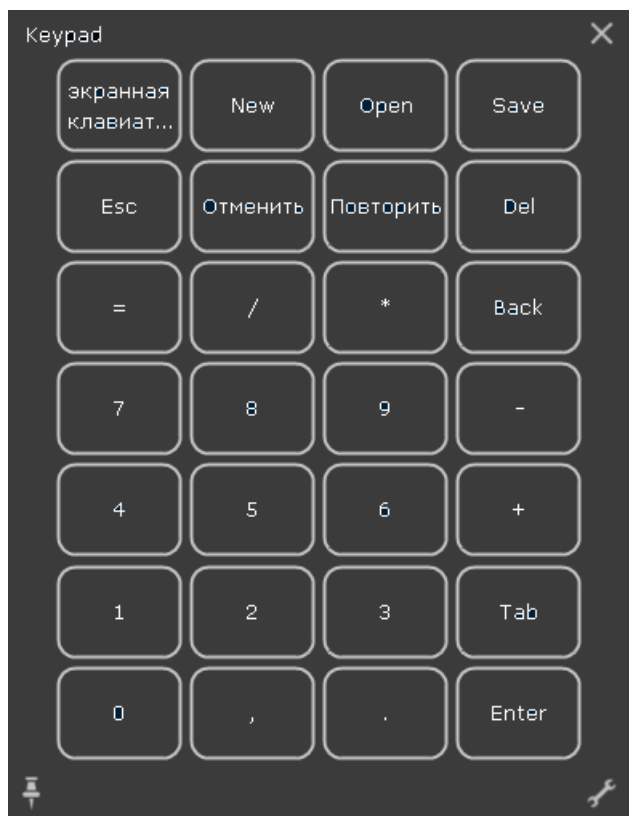

Вспомогательная клавиатура:
вспомогательная клавиатура является аналогом цифровой части клавиатуры, отображенной на мониторе.

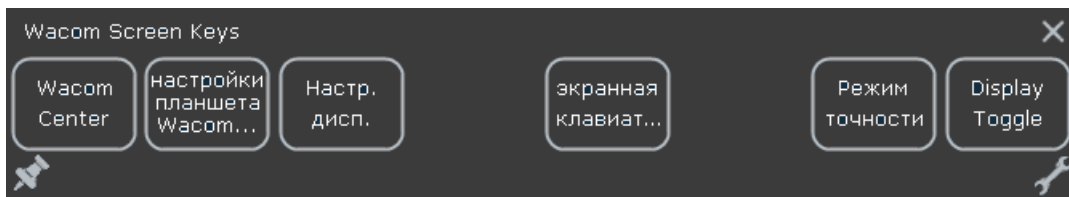

Панель экранной клавиатуры: Панель экранной клавиатуры — это ряд кнопок, отображаемых с выбранной раскладкой.



Круговое меню: круговое меню представляет собой круг, разделенный на сегменты, где каждому сегменту можно задать свои настройки.

Совет. Чтобы открыть [Свойства планшета Wacom](#), нажмите значок гаечного ключа.

Создание экранных элементов управления

Сначала необходимо создать новый экранный элемент управления или скопировать уже имеющийся, после чего ему можно **назначить необходимые параметры**.

! Важно! Экранные элементы управления подходят для любого устройства. Вы можете назначить его настраиваемому компоненту любого устройства, которое отображается в окне «Свойства планшета Wacom».

1. Откройте окно **Свойства планшета Wacom**.
2. Выберите **Функции** в списке **Инструменты**.
3. Выберите вкладку **Экранные элементы управления**.

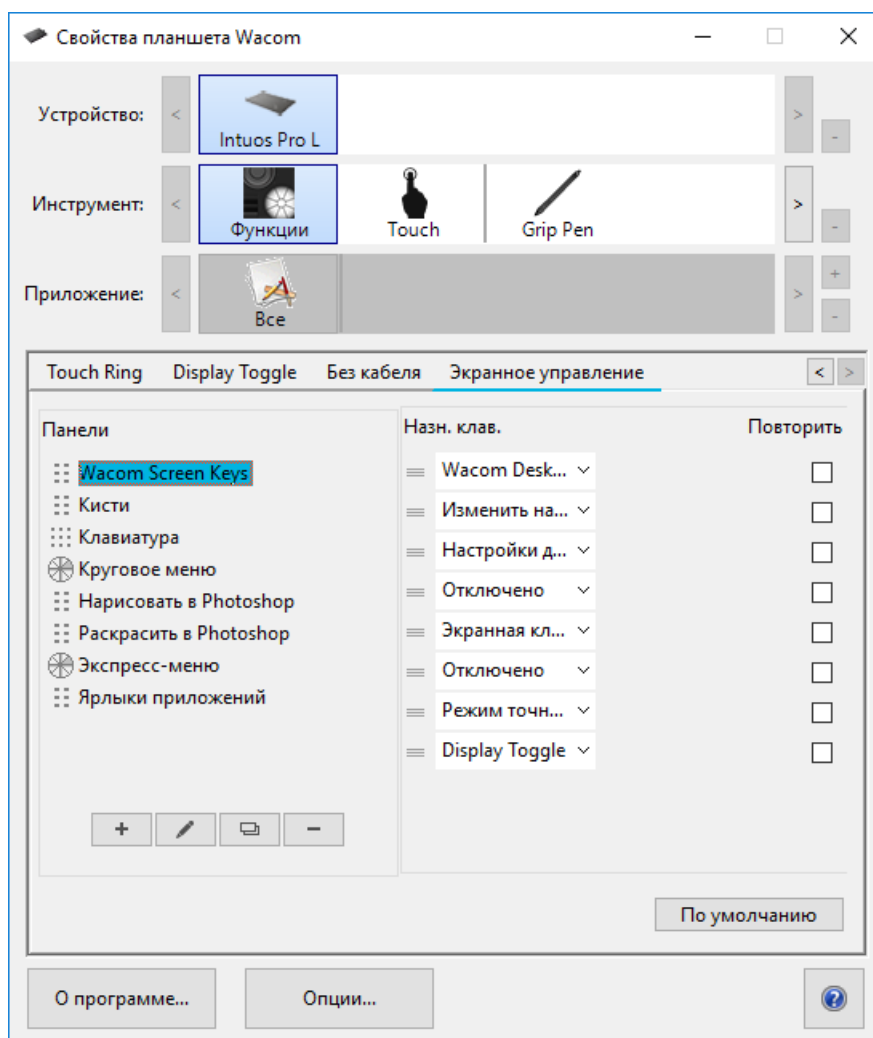

Снимок экрана приведен выше в качестве наглядного примера. Он может не соответствовать фактическому изображению на экране.

4. Выберите **+**, если необходимо создать новый экранный элемент управления, или выберите **☰**, если необходимо скопировать существующий.

Примечание. Вы также можете выбрать уже имеющийся экранный элемент управления и нажать **✎** для его изменения или **-** для удаления.

5. В открывшемся окне введите **Имя** и выберите **Раскладку**, нажав одну из кнопок компоновки.

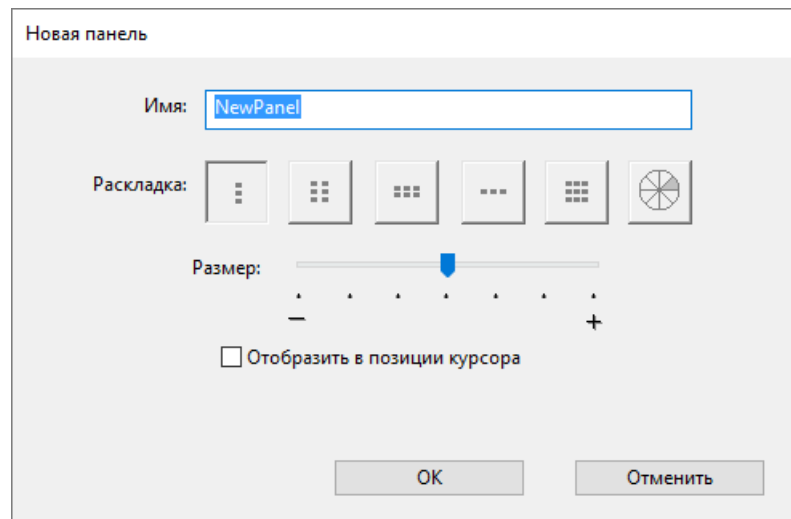

- Вы можете передвинуть ползунок **Размер** для изменения размера экранного элемента управления, когда он появляется на экране.
- Если необходимо, чтобы при открытии экранный элемент управления отображался рядом с курсором, можно выбрать пункт **Отобразить в позиции курсора**. Если этот параметр не выбран, экранный элемент управления отображается в одном и том же месте при каждом открытии.

6. Нажмите **ОК**.

- Созданный элемент отобразится в списке **Панели** на вкладке **Экранные элементы управления**.

7. Назначение параметров [кругового меню](#), [экранной клавиатуры](#) и [вспомогательной клавиатуры](#).

Совет. Вы можете создать экранный элемент управления, а затем в любой момент поменять компоновку.

- В списке **Панели** выберите экранный элемент управления, который вы хотите изменить.
- Нажмите  для редактирования.
- Выберите новую компоновку, а затем нажмите **ОК**.

Если вы переключитесь на экранный элемент управления с меньшим количеством параметров, чем предыдущий, ваши настройки будут сохранены. К примеру, если вы создаете вспомогательную клавиатуру, а затем переходите в раздел кругового меню, первые восемь настроек будут отображаться в круговом меню. Если вы переключитесь назад, вы увидите, что все назначенные вами параметры вспомогательной клавиатуры сохранились.

Назначение функций кругового меню и экранной клавиатуры

После [создания панели кругового меню и экранной клавиатуры](#) вам необходимо назначить функции кнопок и подменю. При необходимости настройки можно изменить в любое время.

1. В окне «Свойства планшета Wacom» на вкладке **Экранные элементы управления** выберите имя элемента в списке **Панели**.
 - Раскрывающееся меню для каждой кнопки в разделе экранных элементов управления отображается в разделе **Назначение клавиш**.
2. В раскрывающемся меню выберите **параметр**, который необходимо назначить каждой кнопке.
 - Необходимо задать параметр хотя бы одной кнопки. Для кнопок, которые вы не собираетесь использовать, выберите **Отключено**.
 - При назначении функции **Нажатие клавиши** вам будет предложено [выбрать клавишу или создать комбинацию клавиш](#).

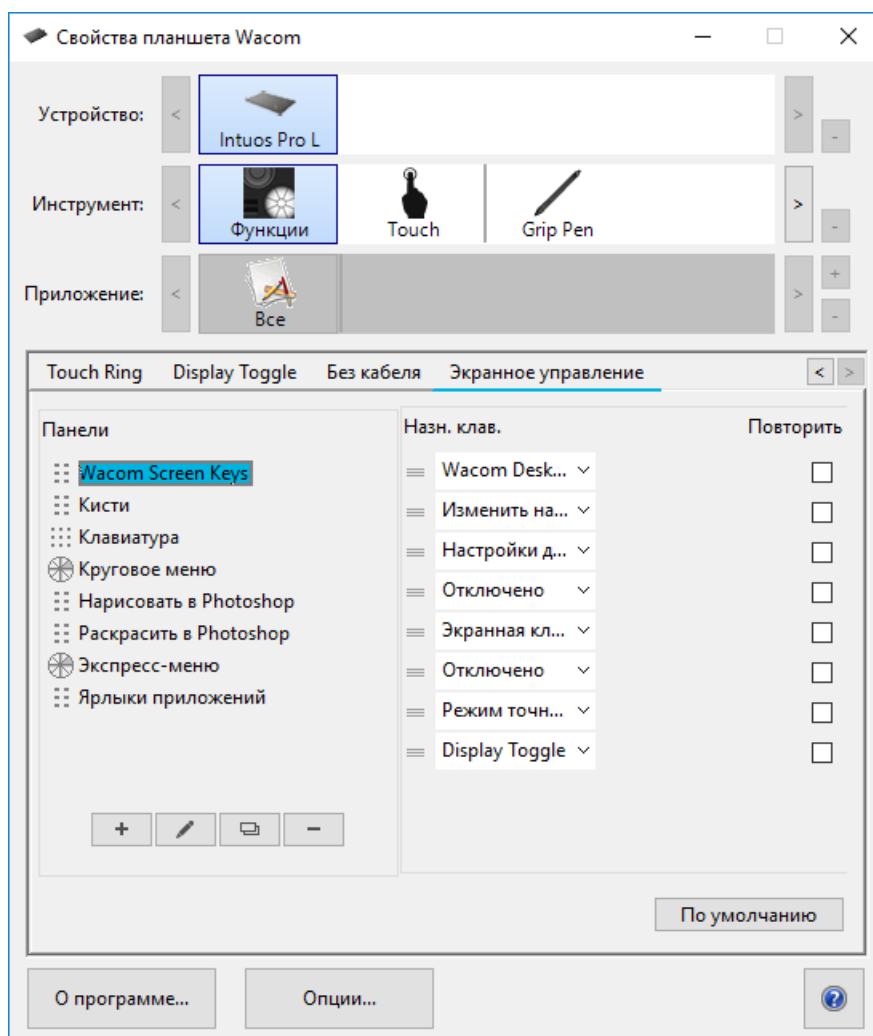

Снимок экрана приведен выше в качестве наглядного примера. Он может не соответствовать фактическому изображению на экране.

3. Измените дополнительные функции:
 - Для изменения порядка настроек, нажмите значок  и перетащите его в новое положение.

- Если вам нужно повторное применение настройки при нажатии и удержании кнопки экранных элементов управления, выберите **Повторить**.

 **Важно!** Назначьте экранные элементы управления настраиваемому компоненту, такому как клавиша ExpressKey или кнопка пера, чтобы можно было открыть его при необходимости использования.

Назначение параметров вспомогательной клавиатуры

После [создания вспомогательной клавиатуры](#) вы можете изменить параметры кнопок таким образом, что необходимые вам параметры будут перенесены и на вспомогательную клавиатуру.

1. В окне «Свойства планшета Wacom» на вкладке **Экранные элементы управления** выберите имя вспомогательной клавиатуры в списке **Панели**.
 - Изображение вспомогательной клавиатуры с параметрами по умолчанию появится под **Назначением клавиш**.

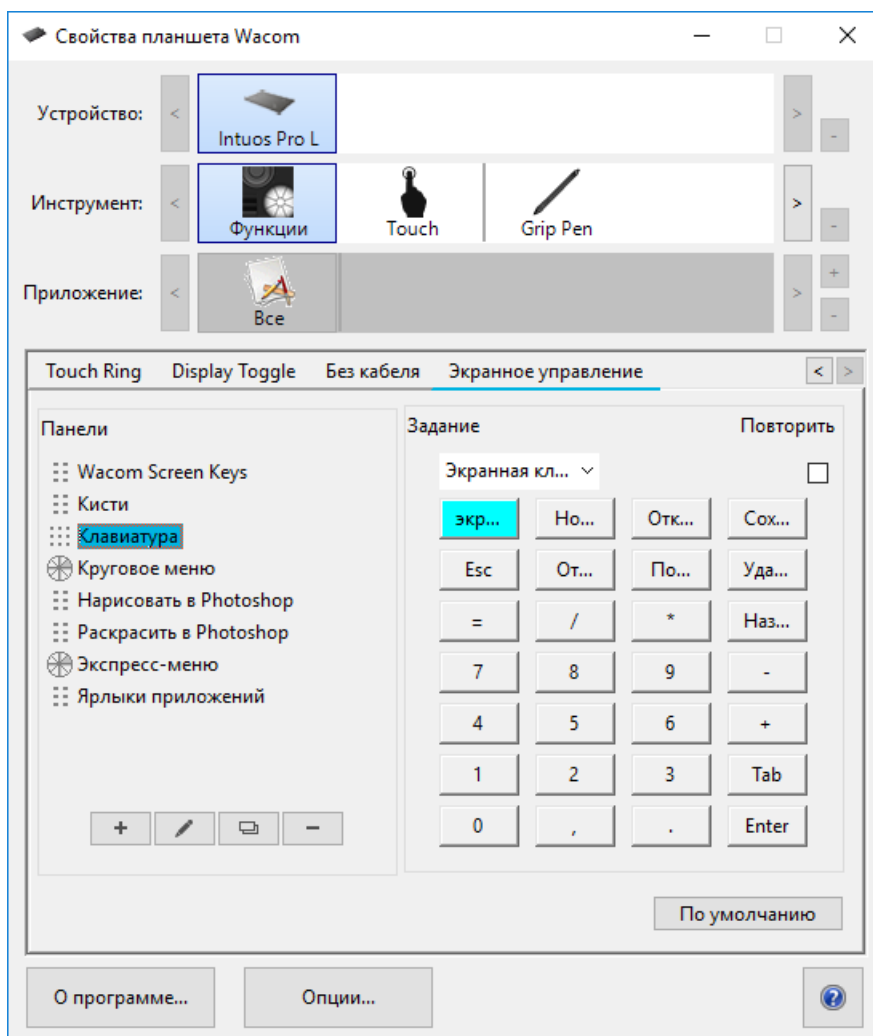

2. Нажмите на кнопку вспомогательной клавиатуры, которую вы хотите изменить.
3. Выберите [параметр](#), который вы хотите назначить в раскрывающемся меню **Назначение** над вспомогательной клавиатурой.
 - Для назначения цифр последовательно выберите пункты **Клавиатура > Нажатие клавиши**. При выборе параметра **Нажатие клавиши** вам будет предложено [выбрать клавишу или создать комбинацию клавиш](#).
 - Если вам нужно повторное применение настройки при нажатии и удержании кнопки вспомогательной клавиатуры, выберите **Повторить**.
 - Необходимо задать параметр хотя бы одной кнопки. Для кнопок, которые вы не собираетесь использовать, выберите **Отключено**.

Назначьте экранные элементы управления настраиваемому компоненту, такому как клавиша ExpressKey или кнопка пера, чтобы можно было открыть его при необходимости использования.

Назначение экранных элементов управления

После [создания экранного элемента управления](#) и [присвоения ему настроек](#) необходимо назначить элемент одному из компонентов вашего устройства, чтобы затем иметь возможность открыть его. Вы можете назначить экранные элементы управления клавишам ExpressKeys™, сенсорным жестам, кнопкам пера в зависимости от функций, доступных на вашем устройстве.

На данном примере вы можете увидеть, как назначить экранные элементы управления клавише ExpressKey™.

- Откройте «Свойства планшета Wacom» и выберите **Устройство**.
- Выберите **Функции**.
- Выберите вкладку **Клавиши ExpressKey™**.
- В раскрывающемся меню напротив одной из клавиш ExpressKey™ выберите **Экранные элементы управления**.
- Из появившегося списка выберите необходимый экранный элемент управления.
 - Назначение вступает в силу немедленно.
- Нажмите клавишу ExpressKey™, и выбранный экранный элемент управления отобразится на вашем устройстве или мониторе. Нажмите одну из кнопок на экранном элементе управления для применения назначенных параметров.

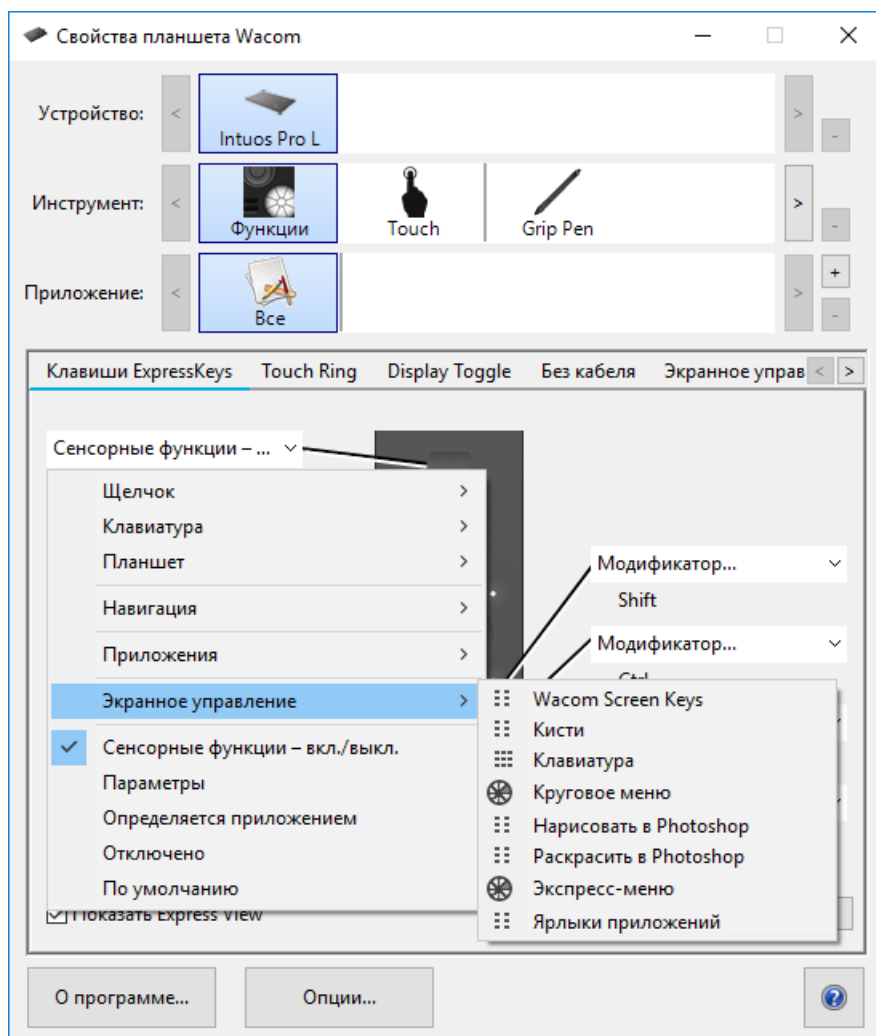

Снимок экрана приведен выше в качестве наглядного примера. Он может не соответствовать фактическому изображению на экране.

Работа с настройками для конкретных приложений

Настройки, назначаемые настраиваемым компонентам, можно дополнительно адаптировать под конкретные приложения. Это упрощает и ускоряет выполнение функций в приложении. Существует несколько способов определения настроек для конкретного приложения.

- **Назначаемые пользователем настройки:** вы можете назначить собственные настройки, которые изменяются в зависимости от приложения, в котором вы работаете.
- **Назначаемые приложениями настройки:** Некоторые приложения назначают параметры настраиваемым компонентам, чтобы назначенные настройки автоматически применялись при открытии соответствующего приложения пользователем.
- **Импортирование назначаемых приложениями настроек:** для некоторых приложений используется файл в формате XML, обеспечивающий назначение параметров настраиваемым компонентам. После импортирования файла и открытия такого приложения настройки, назначенные с помощью файла настроек, применяются автоматически.

Примеры настраиваемых компонентов, которым могут назначаться специальные настройки: клавиши ExpressKey™, кнопки пера, наконечник пера, сенсорные кольца Touch Ring, переключатели Rocker Ring, экранные элементы управления, сенсорные жесты и сенсорные полоски Touch Strip.

Примечание. Состав доступных настраиваемых компонентов зависит от используемого устройства.

Назначаемые пользователем настройки для конкретного приложения

Список **Приложение** позволяет добавлять отдельные приложения в список и затем настраивать параметры инструмента для этого приложения. Например, при выборе значка приложения и изменении параметров Пера эти изменения будут применены к работе Пера только при его использовании в соответствующем приложении. Настройки, задаваемые для определенных приложений, можно использовать со всеми графическими планшетами и интерактивными дисплеями Wacom, а также с пультом ExpressKey.

- При добавлении настроек для отдельного приложения значок **Все** изменяется на **Все остальные**, а для вновь добавленных приложений отображается значок приложения.
- После добавления приложения его значок появляется в списке «Приложение», если относящийся к нему инструмент будет выбран в списке **Инструмент**.
- Выберите приложение, а затем настройте параметры на вкладке **Свойства планшета Wacom** для инструмента и приложения.

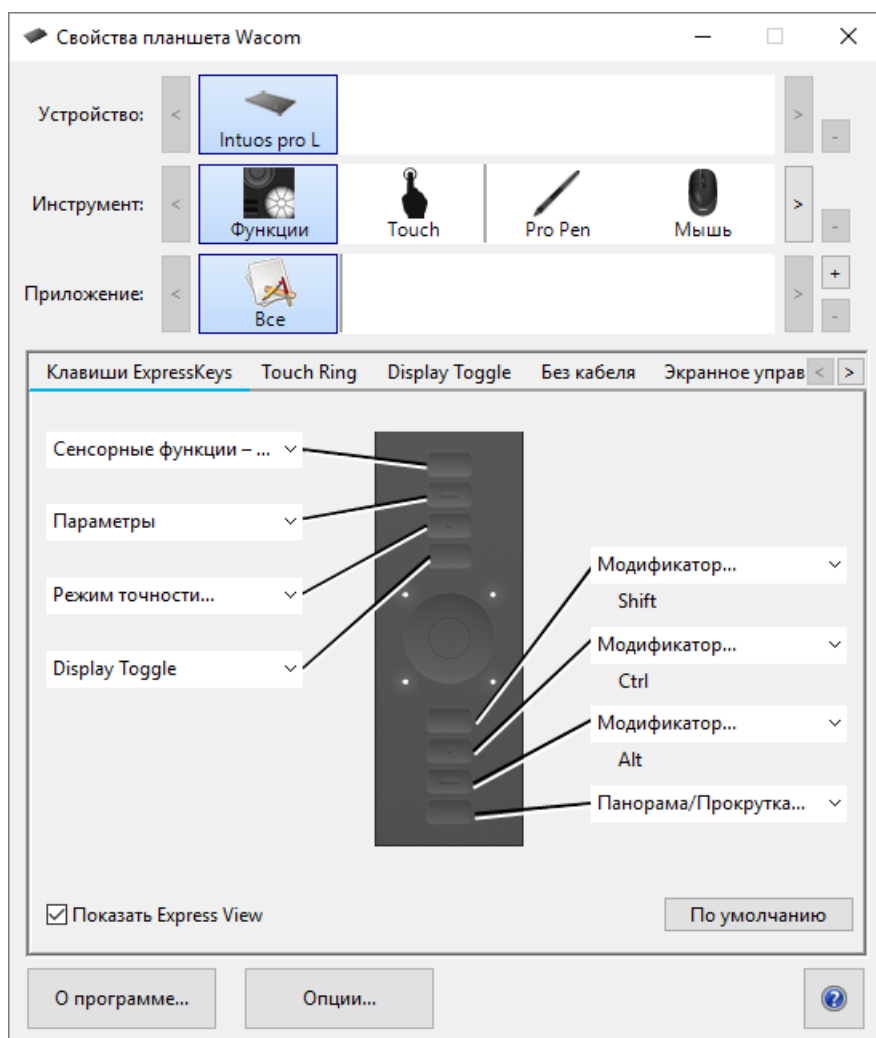

Снимок экрана приведен выше в качестве наглядного примера. Он может не соответствовать фактическому изображению на экране.

Создание настроек для отдельного приложения:

1. В окне «Свойства планшета Wacom» выберите **Устройство** и **Инструмент**, для которого необходимо создать настройки для приложения.

2. Нажмите кнопку **+** рядом со списком **Приложение**.
3. В окне **Текущие открытые приложения** выберите приложение, для которого необходимо создать отдельные настройки, или укажите нужный путь, чтобы выбрать исполняемый файл для любого приложения, установленного на компьютере.
4. Нажмите **ОК**.

Удаление настроек параметров для отдельного приложения:

1. В списке **Инструмент** выберите инструмент, для которого необходимо удалить настройки для отдельного приложения.
2. В списке **Приложение** выберите приложение, которое необходимо удалить.
3. Нажмите кнопку **-** рядом со списком **Приложение**. В диалоговом окне выберите **Удалить** для подтверждения своего выбора. Выбранное приложение удаляется из списка вместе со всеми пользовательскими параметрами для инструментов.
4. Чтобы удалить все настройки параметров отдельных приложений для одного инструмента, удалите этот инструмент из списка **Инструмент**. Затем поместите инструмент обратно на планшет. Инструмент снова будет добавлен в список **Инструмент** с параметрами по умолчанию.

Примечание. Этот способ нельзя использовать для удаления пользовательских настроек **функций**.

При работе с часто используемыми приложениями, например Photoshop или Illustrator, программное обеспечение планшета распознает их и настраивает клавиши ExpressKey™ для выполнения функций, наиболее часто используемых в соответствующем приложении.

Примечания.

- Если у двух программ имена исполняемых файлов совпадают, то пользовательские параметры для них также будут одинаковы.
- При использовании приложения, для которого уже выполнена настройка клавиш ExpressKey™, заданные настройки имеют приоритет над любыми настройками клавиш ExpressKey по умолчанию, предусмотренными для приложения. Настройки по умолчанию вступят в силу автоматически, если для данного приложения не были заданы собственные настройки клавиш ExpressKey.

Назначаемые приложениями настройки

Некоторые приложения назначают параметры **настраиваемым компонентам**. При открытии соответствующего приложения автоматически применяются назначенные настройки.

Как определить назначаемые настройки?

- После открытия приложения, обеспечивающего назначение настроек, назначенные настройки можно просмотреть в окне «Свойства планшета Wascom».
 - Если в раскрываемом списке рядом с компонентом отображается пункт **Определено приложением**, это означает, что данная настройка назначена приложением, в котором вы работаете. При этом пункт **Определено приложением** не отображается для каждой назначенной настройки. Иногда вместо него отображается название функции. Информацию о назначаемых настройках см. в документации по соответствующему приложению.
- При закрытии приложения или переключении на работу в другом приложении для параметров восстанавливаются предыдущие назначенные настройки.

Совет. Настройки, назначаемые приложениями, использовать необязательно. Вы можете **изменить настройки** в окне «Свойства планшета Wascom».

Для различных настраиваемых компонентов назначение параметров реализуется по-разному.

Примечание. Состав доступных настраиваемых компонентов зависит от используемого устройства.

- Приложение может назначать настройки для некоторых, но не для всех клавиш **ExpressKey™**. Информацию о возможности назначения настроек клавишам ExpressKey™ приложением см. в документации по соответствующему приложению.
- Если приложение назначает настройку какой-либо части сенсорного кольца **Touch Ring** или сенсорной полоски **Touch Strip**, изменяются все настройки Touch Ring или Touch Strip. Если приложение не назначило настройки, применяемые ко всем параметрам сенсорного кольца Touch Ring или сенсорной полоски Touch Strip, для оставшихся параметров устанавливается значение **Пропустить**.

Импортирование назначаемых приложениями настроек

Для некоторых приложений используется файл настроек в формате XML, обеспечивающий назначение параметров [настраиваемым компонентам](#). После импортирования файла и открытия такого приложения настройки, назначенные с помощью файла настроек, применяются автоматически.

Примечание. Если файл настроек не предполагает назначение определенного параметра для настраиваемого компонента, то для этого параметра сохраняется такое же значение, как и до импортирования.

1. Выполните резервное копирование настроек в разделе **Резервное копирование** в окне [Wacom Desktop Center](#).
2. После завершения резервного копирования настроек дважды щелкните по файлу пользовательских настроек.
3. Следуйте инструкциям, приведенным в открывшемся окне.

Откройте окно [Свойства планшета Wacom](#), чтобы просмотреть импортированные настройки.

Совет. Настройки, назначаемые с помощью файла настроек, использовать необязательно. Вы можете [изменить настройки](#) в окне «Свойства планшета Wacom».

Wacom Desktop Center

Wacom Desktop Center позволяет обновлять драйвер и устройства, выполнять их настройку, а также получать дополнительную информацию о работе с графическими планшетами и интерактивными дисплеями.

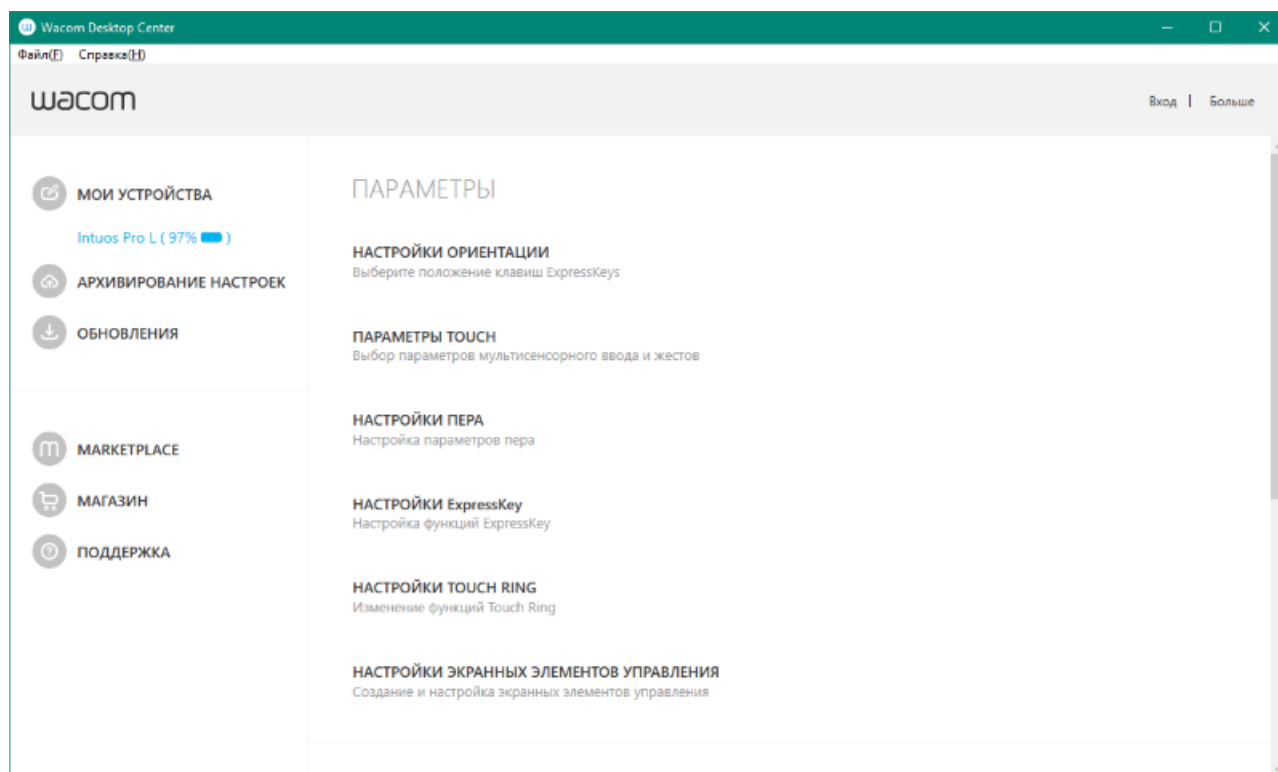

Снимок экрана приведен выше в качестве наглядного примера. Он может не соответствовать фактическому изображению на экране.

Настройка устройства

- Если данная функция поддерживается для используемого устройства, интерактивные дисплеи и графические планшеты, подключенные к компьютеру, отображаются в разделе **Мои устройства**.
- Выберите устройство для отображения меню настроек.
- Выберите одно из меню настроек. Откроется окно «Свойства планшета Wacom» для изменения настроек.

Работа с мастером установки

- Если данная функция поддерживается для используемого устройства, выберите свое устройство в разделе **Мои устройства**, а затем выберите **Запустить мастер установки**. Следуйте указаниям.

Получение программного обеспечения

- Если данная функция поддерживается для используемого устройства, выберите свое устройство в разделе **Мои устройства**, а затем выберите **Получите свое программное обеспечение**. Зарегистрируйте свой продукт, чтобы получить программное обеспечение для него.

Резервное копирование настроек

- Нажмите **Резервное копирование настроек**, чтобы создать резервную копию, восстановить или сбросить

настройки вашего устройства.

- Эти настройки можно сохранить локально или в идентификаторе Wacom.

Примечание. Настройки можно восстановить только на том устройстве, на котором они были созданы.

Обновление планшета

- Если данная функция поддерживается для используемого устройства, пользователь получает уведомления о наличии обновлений драйверов, микропрограммы или BIOS, отображающиеся рядом с пунктом **Обновления**.
- Выберите пункт **Обновления**, а затем выберите обновление, чтобы установить его.

Приобретение приложений и продуктов

- Выберите **Marketplace** для поиска приложений, позволяющих оптимизировать рабочий процесс.
- Выберите **Магазин** для ознакомления с продуктами Wacom и их приобретения.

Поддержка продуктов Wacom

- Выберите пункт **Поддержка**, чтобы просмотреть ответы на часто задаваемые вопросы и интерактивные учебные курсы на веб-сайте Wacom и связаться со Службой поддержки Wacom.
- Если данная функция поддерживается для используемого устройства, выберите устройство в разделе **Мои устройства** для просмотра документации, интерактивных учебных курсов и документа «Важная информация о продукте».
- Выберите **Дополнительно > Онлайн-справка** или **Справка > Онлайн-справка** для просмотра разделов справки.

Вход в систему с помощью идентификатора Wacom

- **Выполните вход в систему** с помощью идентификатора Wacom, чтобы получить доступ к Wacom Cloud.
- Выберите свое имя, чтобы просмотреть и обновить свой профиль.

Нажмите **Дополнительно**, чтобы изменить настройки приватности, настроить параметры запуска Wacom Desktop Center и просмотреть страницы Wacom в социальных сетях.

Настройка параметров дисплея Wacom

Утилита «Настройки дисплея» позволяет настраивать параметры интерактивного дисплея. Чтобы открыть диалоговое окно «Настройки дисплея», выберите опцию **Настройки дисплея** в [Wacom Desktop Center](#).

- В выпадающем меню выберите **Дисплей** для настройки.
- При необходимости отрегулируйте яркость и контрастность.
- При необходимости выберите пункт **Настройка цвета** для использования определенного режима отображения во время работы. В меню **Настройка цвета**:
 - Выберите пункт **Температура цвета**, чтобы получить доступ к параметрам «Температура цвета» и «Гамма».
 - Выберите пункт **Цветовое пространство**, чтобы получить доступ к параметрам «Цветовое пространство» и «Гамма».
 - Выберите пункт **Пользовательский цвет** и нажмите кнопку «Установить», чтобы открыть [диалоговое окно «Установить цвет»](#).
- Нажмите кнопку **Сбросить цвет**, чтобы сбросить настройки цвета до установленных по умолчанию.
- Нажмите кнопку **Дополнительно**, чтобы настроить дополнительные параметры дисплея.
- Нажмите кнопку **Сохранить**, чтобы сохранить текущие значения параметров в диалоговом окне.
- Нажмите кнопку **Возврат** для отмены любых изменений, внесенных после последнего сохранения параметров или после активации параметров дисплея, если не было выполнено сохранение. Это приведет к восстановлению заданных ранее параметров.

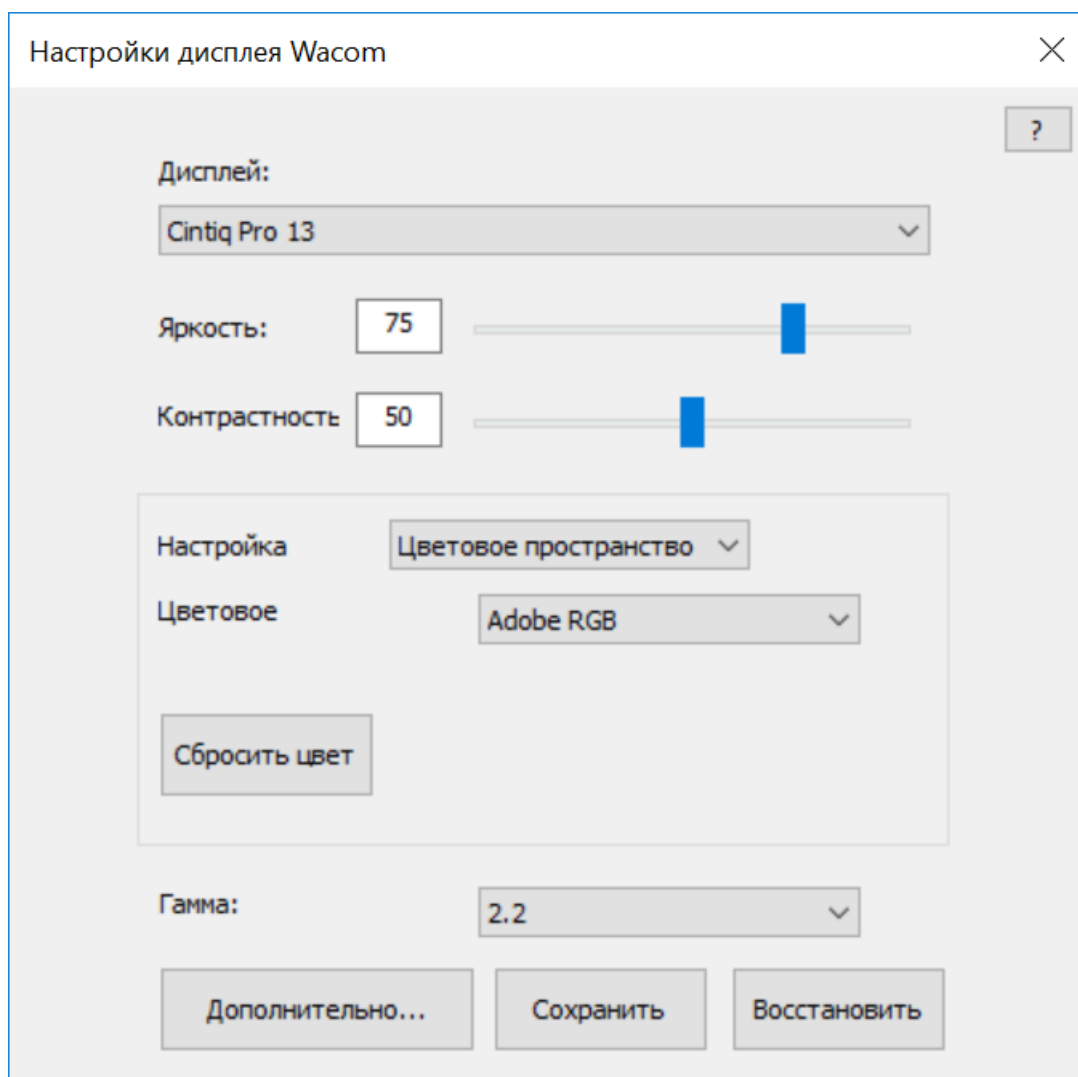

Снимок экрана приведен выше в качестве наглядного примера. Он может не соответствовать фактическому изображению на экране.

Примечания.

- На интерактивном дисплее могут быть доступны не все параметры настройки.

Настройка расширенных параметров дисплея Wascom

Нажмите **Дополнительно** в окне **Настройки дисплея Wascom** для настройки дополнительных параметров отображения, таких как соотношение сторон, резкость, автоматическое отключение питания и др.

Важно! В зависимости от устройства могут быть доступны разные опции.

- Измените **соотношение сторон** так, чтобы отношение ширины к высоте при отображении на экране совпадало с требуемым.
 - Выберите **Полное**, чтобы развернуть изображение на весь экран.
 - Выберите **Пропорционально**, чтобы изменить размер изображения до максимально возможного с сохранением правильного соотношения сторон.
 - Выберите **1:1**, чтобы отобразить изображение в пропорции 1:1 в соответствии с соотношением сторон экрана.
- Переместите ползунок **Резкость** вправо для более четкого отображения и влево для получения более мягкого изображения.
- Выберите для параметра **Компенсация однородности** значение **Вкл.** для автоматической корректировки различных областей на экране по отношению к центру. Это приводит к более равномерному распределению яркости и цвета по всему экрану.
- Выберите для параметра **Динамическая контрастность** значение **Вкл.** для автоматической регулировки уровня контрастности и поддержания постоянной контрастности изображения на экране.
- Выберите для параметра **Энергосбережение** значение **Вкл.** для перехода интерактивного дисплея в спящий режим, если в течение нескольких минут пользователь не выполняет никаких действий.
- В некоторых планшетах для настройки яркости индикатора питания можно воспользоваться функцией **Яркость индикатора питания**.
- **Запустите** функцию **Регулировка ЖКД** для автоматической коррекции параметров дисплея и предотвращения «залипания» остаточных фрагментов цветных изображений на экране в течение длительного времени. Это предотвращает эффект остаточного изображения.
- По умолчанию для функции **Автоматическое отключение питания** устанавливается значение **Вкл.** для отключения питания интерактивного дисплея, если пользователь не выполняет никаких действий более 120 минут.
- Нажмите **Возврат к заводским параметрам**, чтобы восстановить настройки дисплея по умолчанию.

Совет. Если после изменения настроек дисплея яркость экрана снижается настолько, что увидеть кнопку **Заводские настройки** становится невозможно, нажмите сочетание клавиш **CTRL + ALT + R** на клавиатуре, чтобы восстановить настройки дисплея по умолчанию.

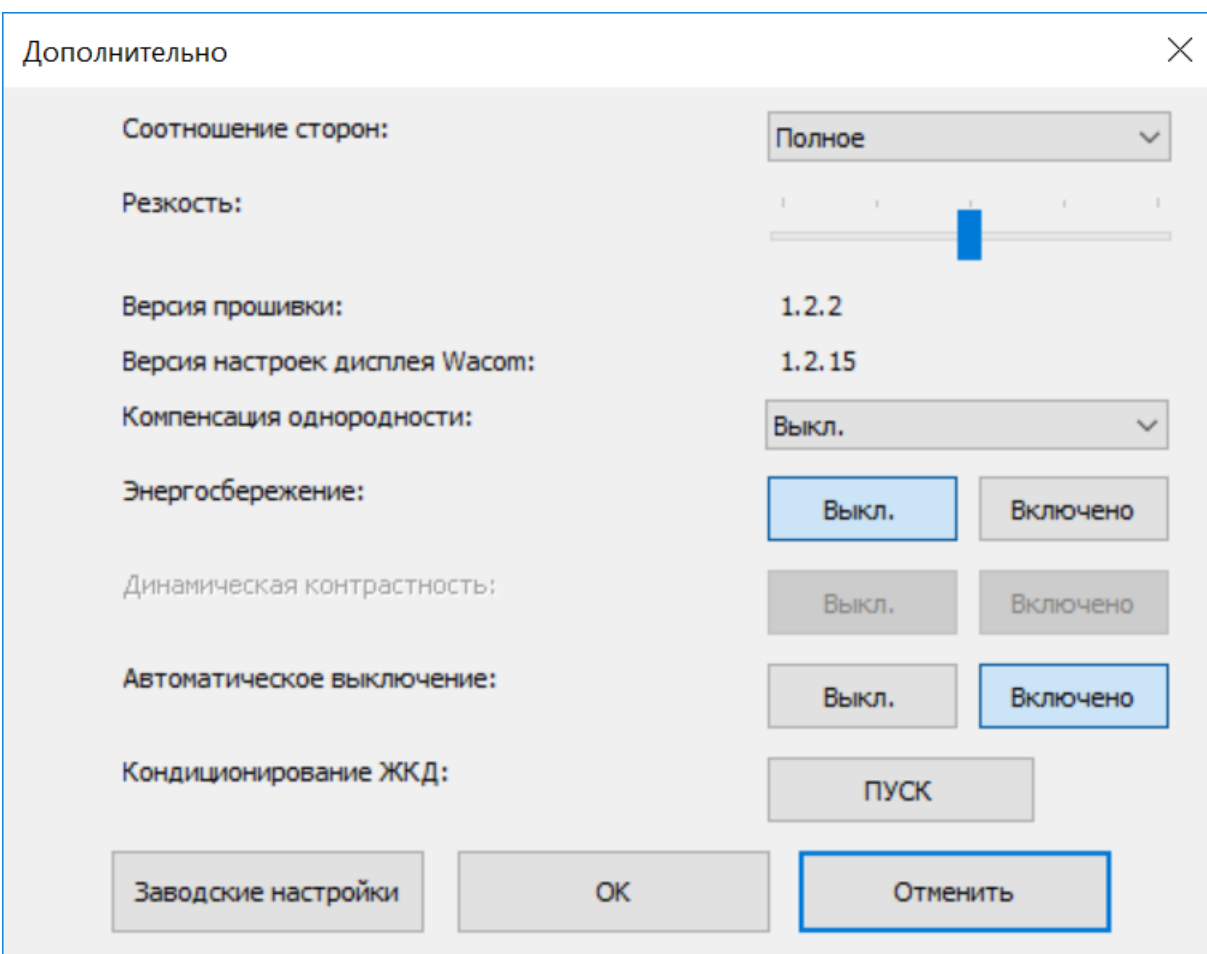

Снимок экрана приведен выше в качестве наглядного примера. Он может не соответствовать фактическому изображению на экране.

Параметры дисплея Wacom - Установить цвет

В диалоговом окне «Установить цвет» утилиты «Настройки дисплея Wacom» можно настроить дополнительные параметры интерактивного дисплея. Чтобы открыть диалоговое окно, выберите пункт «Пользовательский цвет» в меню **Настройка цвета** в главном диалогом окне утилиты [Настройки дисплея](#).

Если ваше устройство поддерживает настройку следующих параметров, вы можете изменить определенные характеристики цветопередачи.

- **Атрибут:** Установка значений атрибутов цвета RGB или CMYK с помощью ползунков:
 - Тон: Настройка общего тона определенного цвета без изменения яркости или насыщенности.
 - Насыщенность: Глубина цвета.
 - Усиление: Диапазон цвета.
 - Смещение: Яркость цвета.

В диалоговом окне «Установить цвет» можно отрегулировать отдельные цвета RGB и CMYK с помощью ползунков. Также можно ввести шестнадцатеричное значение каждого цвета, а затем выполнить его настройку с помощью ползунков.

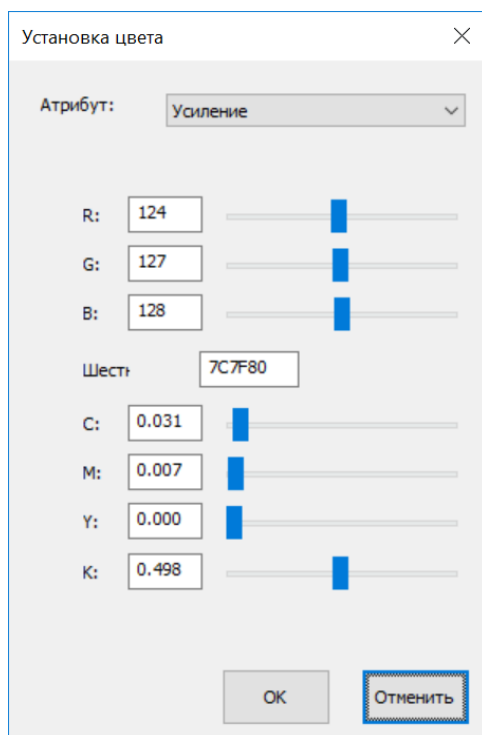

Снимок экрана приведен выше в качестве наглядного примера. Он может не соответствовать фактическому изображению на экране.

Уход за устройством

Выполняйте следующие советы по уходу и обслуживанию, чтобы гарантировать оптимальную работу устройства.

 **Предупреждение.** Не допускайте попадания жидкостей на устройство или перо. Контакт с жидкостями может привести к поломке устройств.

- Для очистки устройств используйте антистатическую или слегка влажную ткань. Не давите на экран с излишним усилием.

 **Предупреждение.** Не используйте спирт или моющие средства для очистки устройства.

- Не обматывайте кабели вокруг устройства при подготовке к хранению.
- Регулярно заменяйте изношенные наконечники пера, чтобы не допускать царапин на поверхности экрана.
- Оберегайте устройство от воздействия чрезмерно высоких или низких температур.

Обязательно ознакомьтесь с документом **Важная информация о продукте**, чтобы узнать о дополнительных мерах предосторожности. Вы можете его найти в [Wacom Desktop Center](#) (при наличии поддержки вашего устройства) или в разделе [Служба поддержки Wacom](#).

Служба поддержки Wacom

Если у вас возникла проблема с графическим планшетом или интерактивным дисплеем, выполните рекомендации для сообщения об ошибке, появившегося на экране. Если это не помогает устранить проблему, попробуйте выполнить следующие действия:

- Просмотрите Руководство по быстрому запуску и убедитесь, что планшет настроен правильно, а все штекеры и разъемы надежно зафиксированы.
- Обратитесь к справке для пользователя, чтобы получить информацию о проблеме.
- Посетите [веб-сайт Wacom](#), чтобы просмотреть часто задаваемые вопросы и определить, поможет ли какой-либо из них решить проблему.
- Перейдите в раздел [Служба поддержки Wacom](#), чтобы узнать, доступен ли новый драйвер, и установите его.
- Проверьте устройство и инструменты.

Если эти рекомендации не помогли устранить проблему, обратитесь в [Службу поддержки Wacom](#). Необходимо находиться за компьютером и подготовить следующую информацию:

- Марка и модель компьютера, а также номер версии операционной системы.
- Устройства, которые были подключены к компьютеру, когда возникла проблема.
- Название и версия приложения, использовавшегося, когда возникла проблема.
- Что произошло и что вы делали, когда возникла проблема.
- Точный текст сообщений об ошибках, появившихся на экране.
- Как вы пытались разрешить проблему.

Проверка интерактивного перьевого дисплея для творческих профессионалов

Если после подключения интерактивного дисплея к компьютеру и установки драйвера на экране ничего не отображается, проверьте подключение следующих элементов.

1. Включите компьютер и дождитесь, когда он будет готов к работе.
2. Убедитесь, что все кабели питания и сетевые адаптеры правильно подключены и их индикаторы состояния светятся.
3. Если интерактивный дисплей подключен к компьютеру, проверьте подключение USB.
 - Убедитесь, что кабель USB надежно подключен к работающему USB-порту компьютера.
 - Убедитесь, что кабель USB интерактивного дисплея не поврежден.
 - Если Вы подключаете интерактивный дисплей к концентратору USB (или к концентратору с USB-портами), убедитесь, что концентратор USB надлежащим образом подсоединен к компьютеру и работает.
 - Если индикатор состояния не начинает светиться, когда компьютер включен и операционная система полностью загружена, возможно, USB-порт отключен. Убедитесь, что интерактивный дисплей подключен к активному порту USB.
 - Подключите интерактивный дисплей к другому USB-порту или к USB-порту другого компьютера и проверьте, удалось ли устранить проблему.
 - Чтобы решить проблему отсутствия подачи питания на устройство, подключите интерактивный дисплей непосредственно к USB-порту, расположенному на компьютере.
 - Временно отключите все внешние концентраторы, пока не определите, что система распознала интерактивный дисплей и что он нормально работает. При нормальной работе интерактивного дисплея его можно снова подключить к USB-концентратору.
4. Проверьте сенсорные функции, если интерактивный дисплей поддерживает сенсорный ввод. Попробуйте переместить курсор, проведя пальцем по поверхности планшета. Затем выделите объект касанием.
 - Если драйвер не загружается должным образом, будут распознаваться только основные жесты сенсорного ввода, определение других операций и жестов будет невозможно. Если жесты не распознаются, переустановите драйвер.
5. Проверьте клавиши ExpressKey™ и переключатель Rocker Ring.
6. Проверьте другие используемые инструменты.
7. Сбой во время этого тестирования свидетельствует о неисправности оборудования. См. раздел [Служба поддержки Wacom](#).
8. После проверки измените конфигурацию интерактивного дисплея и инструментов в окне [Свойства планшета Wacom](#), установив ранее использовавшиеся значения параметров.

Проверка пера

Если перо не работает должным образом, сначала попробуйте выполнить следующие действия.

Примечание. Набор функций пера зависит от используемого устройства.

1. Перейдите на вкладку **Перо** в окне [Свойства планшета Wacom](#) и убедитесь, что наконечнику и кнопкам пера назначены требуемые параметры.
2. Если параметры соответствуют требуемым, перезагрузите компьютер.
3. Если перезагрузка не решила проблему, обновите программное обеспечение драйвера.
4. Если обновление драйвера не разрешило проблему, используйте **Сброс настроек** в [Wacom Desktop Center](#).
5. Если сброс настроек не решил проблему, проведите диагностику с помощью окна «Свойства планшета Wacom».

Диагностика проблем с помощью окна «Свойства планшета Wacom»

- [Откройте окно Свойства планшета Wacom](#).
- Если к системе подключено более одного устройства, выберите устройство, для работы с которым используется перо, из списка **Устройства**.
- Нажмите **Сведения о**, а затем нажмите **Диагностика**.

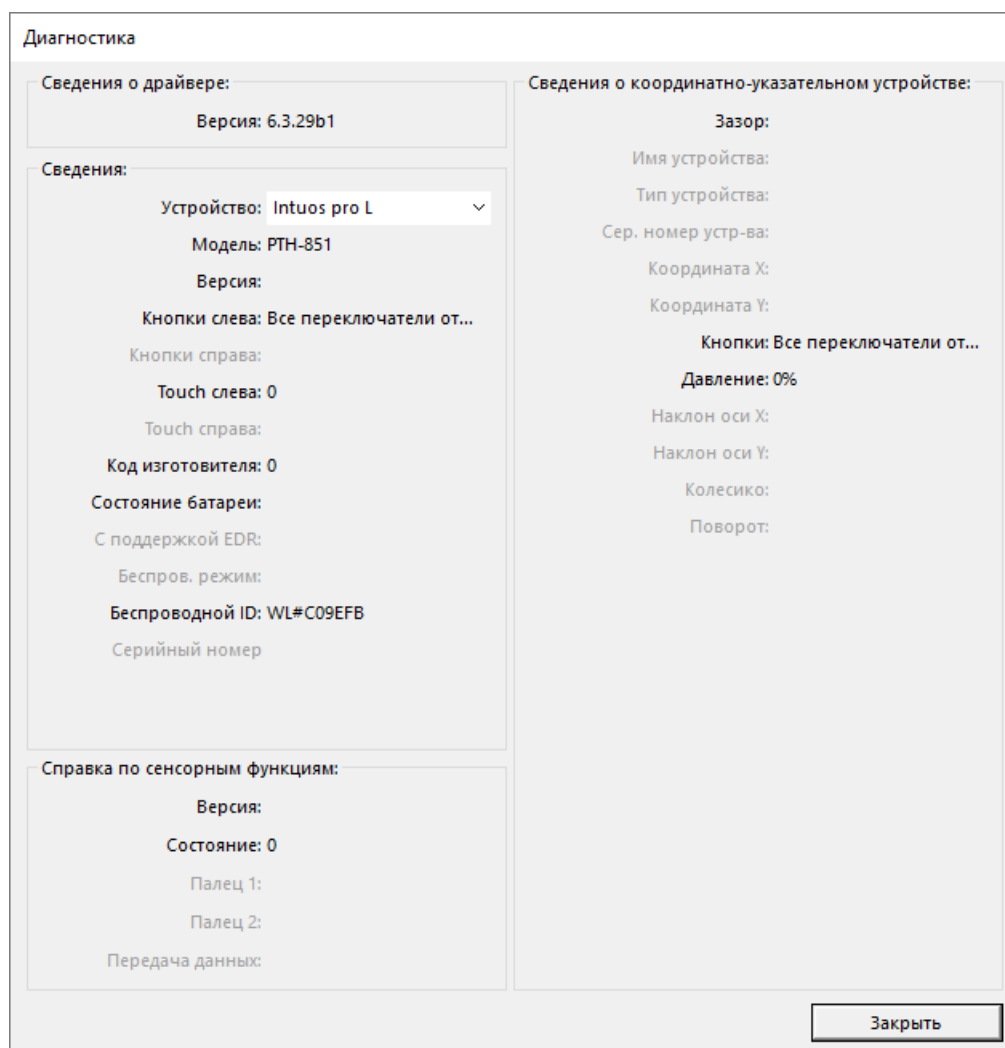

Снимок экрана приведен выше в качестве наглядного примера. Он может не соответствовать фактическому изображению на экране.

- При просмотре данных в столбце **Информация о координатно-указательных устройствах** удерживайте перо на расстоянии не более 10 мм от поверхности устройства.
 - В полях **Зона чувствительности**, **Наименование устройства**, **Тип устройства** и **Серийный номер устройства** должны отобразиться значения.
- Переместите перо над поверхностью устройства.
 - При перемещении пера значения параметров **Координата X** и **Координата Y** должны изменяться.
- Нажмите на поверхность наконечником пера, а затем ластиком.
 - При этом значения параметров **Кнопки** и **Давление** должны изменяться в диапазоне от пригл. 0% до пригл. 100% при нажатии в полную силу.
- Поочередно нажмите на наконечник, ластик и каждую кнопку пера. При нажатии кнопок пера его наконечник следует удерживать на небольшом расстоянии от поверхности устройства.
 - При нажатии каждого элемента числовое значение параметра **Кнопки** должно изменяться следующим образом:

- Наконечник пера = 1
- Кнопка пера (***) = 3
- Кнопка пера (**) = 2
- Кнопка пера (*) = 2, 3
- Ластик пера = 1
- Наконечник Airbrush = 1
- Кнопка пера Airbrush = 2
- Ластик Airbrush = 1

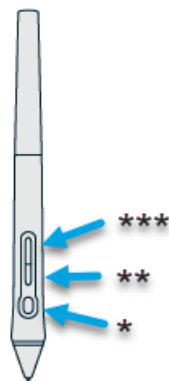

- Наклоните перо вправо, а затем влево по отношению к вертикальному положению.
 - При наклоне вправо значение параметра **Наклон по оси X** должно измениться пригл. до +60.
 - При наклоне влево значение параметра **Наклон по оси X** должно измениться пригл. до -60.
- Наклоните перо к нижнему, а затем к верхнему краю устройства по отношению к вертикальному положению.
 - При наклоне к нижнему краю устройства значение параметра **Наклон по оси Y** должно измениться пригл. до +60.
 - При наклоне к верхнему краю устройства значение параметра **Наклон по оси Y** должно измениться пригл. до -60.
- При проверке пера Art Pen поставьте его наконечник на поверхность устройства и медленно поверните перо вокруг своей оси.
 - Во время вращения пера значение **Вращение** должно измениться.
- При проверке пера Airbrush поверните колесо прокрутки вперед и назад.
 - Значение параметра **Колесо** должно уменьшиться пригл. до 0, когда колесо прокрутки полностью повернуто вперед.
 - Значение параметра **Колесо** должно увеличиться пригл. до 1000, когда колесо прокрутки полностью повернуто назад.

Глоссарий

Настройки для конкретного приложения. Настройки инструментов и графического планшета, созданные специально для конкретных приложений. Настройки для конкретного приложения используются всегда, когда Вы работаете с соответствующим приложением.

Соотношение сторон. Это соотношение между вертикальным и горизонтальным размерами планшета или экрана.

Bluetooth. Способ беспроводной связи между устройствами.

Усилие щелчка. Усилие, которое нужно приложить к наконечнику пера для выполнения щелчка.

Цифровое рисование. Обычно это рукописные материалы, созданные с помощью пера на компьютере в форме набросков, рукописных заметок или надписей. Рукописный текст может быть преобразован в машинописный текст или использоваться в исходном формате.

Переключение экранов. Функция, которая позволяет работать с планшетом как на одном экране, так и на всех экранах одновременно. Доступна только для систем с несколькими мониторами.

Поддержка двойного щелчка. Функция, облегчающая выполнение двойного щелчка посредством указания величины расстояния двойного щелчка.

Радиус двойного щелчка. Максимальное расстояние (число пикселей экрана), на которое курсор может сместиться между щелчками, чтобы это действие было распознано как двойной щелчок. Увеличение расстояния двойного щелчка облегчает выполнение двойного щелчка, но может вызвать задержку начала появления мазка кистью в некоторых графических приложениях.

Скорость двойного щелчка. Максимальное время, которое должно пройти между двумя щелчками, чтобы они были обработаны как двойной щелчок.

Приложение с функцией ластика. Программное обеспечение, в котором имеется встроенная поддержка ластика пера. В таких приложениях ластик используется по-разному, в зависимости от функциональных особенностей приложения.

Развести пальцы. Движение, используемое для сенсорной навигации. Коснитесь поверхности планшета двумя близко поставленными пальцами, затем разведите их в стороны.

Клавиши ExpressKey™. Настраиваемые аппаратные клавиши, расположенные на графическом планшете.

Колесо прокрутки. Колесо управления на дополнительном аэрографе.

Клавиша-модификатор. В число клавиш-модификаторов входят: Shift, Alt и Ctrl для Windows или Shift, Control, Command и Option для Mac. Кнопки инструментов или клавиши ExpressKey™ можно настроить для эмуляции клавиш-модификатора.

Наконечник. Сменный наконечник пера.

Парное соединение. Способ создания виртуального кабельного (Bluetooth) соединения между двумя устройствами.

Панорамировать. Движение, используемое для сенсорной навигации. Коснитесь пальцами поверхности планшета и переместите их в одном направлении.

Перьевой ввод. Способ управления компьютером с помощью пера.

Свести пальцы. Движение, используемое для сенсорной навигации. Коснитесь планшета двумя слегка расставленными пальцами, затем сдвиньте или сведите их вместе.

Пиксел. Мельчайшая единица измерения экрана монитора.

Чувствительность к нажиму. Свойство кончика пера и ластика Wacom воспринимать усилие при нажиме. Это свойство используется в приложениях с поддержкой функции чувствительности к нажиму для создания естественных карандашных штрихов, мазков кистью и стирания их резинкой.

Приложение, чувствительное к нажатию. Любое приложение, поддерживающее ввод данных с чувствительностью к нажатию.

Зазор. Высота над рабочей областью планшета, на которой определяется перо.

Вращение. Движение, используемое для сенсорной навигации. Коснитесь планшета двумя слегка расставленными пальцами и поверните их по кругу, раздвиньте в противоположные стороны или зафиксируйте один палец на месте, а другим проведите вокруг первого.

Провести «сметающим» движением. Движение, используемое для сенсорной навигации. Коснитесь поверхности планшета тремя, четырьмя или пятью пальцами и быстро проведите ими по экрану в одном направлении.

Коснуться. Движение, используемое для сенсорной навигации. Дотроньтесь до планшета пальцем и поднимите его (или несколько пальцев в зависимости от жеста).

Чувствительный к углу наклона. Свойство наконечника пера и ластика воспринимать величину угла наклона между инструментом и планшетом. Это используется в приложениях с поддержкой функции чувствительности к наклону для создания естественных карандашных штрихов, мазков кистью и стирания их ластиком.

Сенсорные функции. Способ взаимодействия с компьютером касанием пальцами планшета. Также может называться «сенсорным вводом».

Сенсорное кольцо Touch Ring. Настраиваемое кольцо управления, расположенное на планшете.

Сенсорные полоски Touch Strip. Настраиваемые полосы управления, расположенные на задней панели устройства Cintiq 22.

Сенсорный датчик. Область графического планшета, чувствительная к сенсорному вводу и предназначенная для навигации. Сенсорный датчик находится на рабочей поверхности, он не чувствителен к перьевому вводу.

Провести. Движение, используемое для сенсорной навигации. Дотроньтесь до поверхности планшета одним пальцем и переместите его.

Адаптер Wacom Link. Адаптер для интерактивных перьевых дисплеев для профессионалов творческих специальностей на устройствах без порта USB-C.

Заказ запасных компонентов и принадлежностей

Для приобретения запасных компонентов и дополнительных принадлежностей для устройства перейдите в раздел [Wacom Store](#).

Кроме того, можно связаться с местным дилером, дистрибьютором или обратиться в [Службу поддержки Wacom](#) в вашем регионе.

Примечание. Полный ассортимент запчастей и принадлежностей представлен не во всех регионах.

Конфиденциальность

В Wacom мы ценим вашу конфиденциальность. Мы используем аналитику для сбора базовой информации о просмотре страниц для улучшения нашей справки для пользователя.

Для получения дополнительной информации см. нашу [Политику безопасности](#).

Сведения о документе

Этот документ называется «Справка для пользователя». Справка для пользователя предназначена для помощи в настройке, использовании функций и расширенных возможностей устройств Wacom, таких как планшеты, перья и аксессуары.

Справка для пользователя является дополнительным материалом Руководства по быстрому запуску, которое входит в комплект поставки устройства Wacom. Руководство по быстрому запуску предоставит вам быстрый обзор первоначальной настройки или процесса установки, чтобы вы могли сразу начать использование устройства Wacom.

Что нужно знать о справке для пользователя

При просмотре справки для пользователя следует обращать внимание на некоторые пометки, которые предоставляют важную информацию об использовании устройства Wacom. В справке для пользователя встречаются следующие пометки:

! **Важно.** Данная пометка предоставляет определенную информацию, необходимую для оптимального использования устройства, или необходимые сведения об устройстве, которые нужно знать.

⚠ **Предупреждение.** Данная пометка предоставляет определенную информацию, необходимую для безопасного использования устройства, включая, помимо прочего, сведения о физической сохранности или безопасном управлении файлами и данными, а также лучшие меры по осуществлению корректной работы устройства.

Примечание. Данная пометка предоставляет общую информацию об использовании устройства, включая производительность и сведения о функциях, различиях и ограничениях. Кроме того, эта пометка используется для обозначения функций, которые могут быть доступны не на всех устройствах.

Совет. Данная пометка предоставляет дополнительную информацию об использовании устройства, включая сочетания клавиш и ярлыки, а также полезные рекомендации.

Справка для пользователя также содержит ссылки на другую полезную или актуальную информацию. Нажав на ссылку, вы перейдете на другой адрес, скорее всего, на другую страницу справки для пользователя или на [веб-сайт Wacom](#).

Функции устройства в справке для пользователя

Справка для пользователя подробно освещает функции и характеристики устройств Wacom. Эта информация включает в себя описания функций, примеры использования, снимки экрана и инструкции по использованию, чтобы помочь пользователям получить максимум от своих устройств. По этой причине в справке для пользователя могут содержаться описания функций, недоступных на вашем устройстве. Компания Wacom всегда старается сообщить, если описываемая функция доступна не на всех устройствах.

Товарные знаки

Copyright © 2019 Wacom Co., Ltd.

Все права защищены. Wacom, Intuos, Cintiq и соответствующие логотипы являются товарными знаками и/или зарегистрированными товарными знаками Wacom Co., Ltd.

Воспроизведение данной информации разрешается только в целях личного использования.

Компания Wacom предпринимает необходимые меры, чтобы предоставлять актуальную и точную информацию. Тем не менее компания Wacom оставляет за собой право изменять любые характеристики и конфигурации устройств по своему усмотрению без предварительного уведомления и без обязательства включать подобные изменения в данную информацию.

Illustrator и Photoshop являются зарегистрированными товарными знаками или товарными знаками компании Adobe Systems Incorporated в США и/или других странах. Microsoft и Windows являются зарегистрированными торговыми марками или торговыми марками Microsoft Corporation в США и/или других странах. Apple, логотип Apple и Mac являются зарегистрированными товарными знаками компании Apple Computer, Inc. в США и других странах. ExpressKey является товарным знаком компании Ginsan Industries, Inc. и используется по разрешению.

Во многих устройствах Wacom используется технология интерфейса для мультимедиа высокой четкости (HDMI). HDMI, логотип HDMI и High Definition Multimedia Interface являются товарными знаками или зарегистрированными товарными знаками компании HDMI Licensing LLC.

Все прочие названия компаний и устройств, упомянутые в данной документации, могут являться товарными знаками и/или зарегистрированными товарными знаками. Упоминания изделий сторонних производителей приведены исключительно в информационных целях и не являются рекламой или рекомендациями. Компания Wacom не несет ответственности за функционирование таких изделий.