

**RUS** Приложение  
**ХОЛОДИЛЬНИКИ-МОРОЗИЛЬНИКИ**

**UKR** Додаток  
**ХОЛОДИЛЬНИКИ-МОРОЗИЛЬНИКИ**

**KAZ** Қосымша  
**ТОҒАЗЫТҚЫШТАР-МҰЗДАТҚЫШТАР**

**AZE** Əlavə  
**SOYUDUCULAR-DONDURUCULAR**

**RON** Anexa  
**FRIGIDERE-CONGELATOARE**

**UZB** Ilova  
**SOVUTGICHLAR-MUZLATGICHLAR**

**TGK** Замимаи  
**ЯХДОНҲО-САРМОДОНҲО**

**KYR** Тиркеме  
**МУЗДАТКЫЧТАР-ТОНДУРГУЧТАР**

**XM-4619-XXX**

**XM-4621-XXX**

**XM-4623-XXX**

**XM-4624-XXX**

**XM-4625-XXX**

**XM-4626-XXX**

## 1 ОПИСАНИЕ ХОЛОДИЛЬНИКА

**1.1** Холодильник в соответствии с рисунком 1 предназначен для замораживания и длительного хранения замороженных продуктов, приготовления пищевого льда в морозильном отделении (далее – МО); для охлаждения и кратковременного хранения пищевых продуктов, напитков, овощей и фруктов в отделении для хранения свежих пищевых продуктов (далее – ХО).

В ХО (некоторых исполнениях модели холодильника) имеется отделение свежести в соответствии с рисунком 1. В отделении свежести поддерживается более низкая температура по сравнению с ХО, что позволяет увеличить срок хранения свежих мясных и рыбных продуктов. Температура в отделении свежести может опускаться ниже 0 °С. Не храните в отделении овощи, салат и другие продукты, восприимчивые к низким температурам.

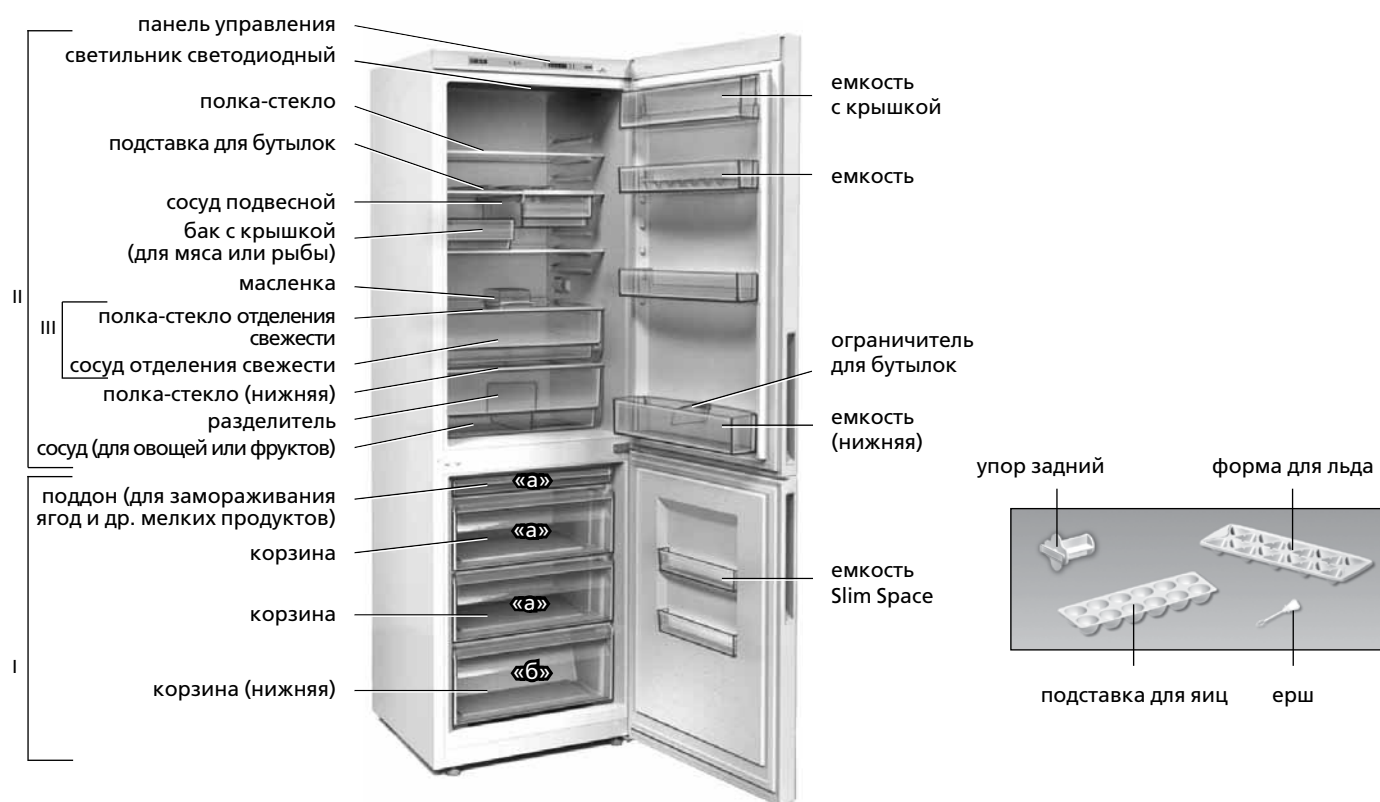

I – морозильное отделение (МО):  
«а» – зона замораживания и хранения,  
«б» – зона хранения;  
II – отделение для хранения свежих пищевых продуктов (ХО);  
III – отделение свежести (отсутствует в некоторых исполнениях)

Рисунок 1 – Холодильник и комплектующие изделия

RUS

Таблица 1 – Климатические классы

Класс	Символ	Диапазон температур окружающей среды, °C
Умеренный расширенный	SN	От 10 до 32
Умеренный	N	От 16 до 32
Субтропический	ST	От 16 до 38
Тропический	T	От 16 до 43

1.2 В холодильнике предусмотрена функция «Суперзамораживание» (**super**).

1.3 Для освещения в холодильнике предусмотрен светодиодный светильник в соответствии с рисунком 1.

1.4 Холодильник должен эксплуатироваться в диапазоне температур окружающей среды, который соответствует климатическому классу, указанному на его табличке. Соответствие диапазонов температур климатическим классам приведено в таблице 1.

1.5 Общее пространство, необходимое для эксплуатации холодильника, определяется размерами, указанными на рисунке 2 в миллиметрах. Конструкцией холодильника обеспечивается максимальный угол открывания двери – 110°. Во избежание поломки **ЗАПРЕЩАЕТСЯ** прилагать усилие для открывания двери на угол более 110°.

## 2 УПРАВЛЕНИЕ РАБОТОЙ ХОЛОДИЛЬНИКА

### 2.1 ПАНЕЛЬ УПРАВЛЕНИЯ

2.1.1 На панели управления в соответствии с рисунками 1, 3 расположены кнопки и световые индикаторы. Для доступа к панели управления необходимо открыть дверь ХО.

**ЗАПРЕЩАЕТСЯ** при нажатии кнопок использовать посторонние предметы и прилагать чрезмерные усилия во избежание деформации поверхности кнопок и их поломки.

### 2.2 ВКЛЮЧЕНИЕ ХОЛОДИЛЬНИКА

2.2.1 Для включения холодильника следует подключить его к электрической сети, вставив вилку шнура питания в розетку. На панели управления загорится индикатор температуры в ХО, установленной до отключения холодильника (при первом включении «4»). При необходимости следует установить температуру в соответствии с 2.3.1.

**ВНИМАНИЕ! Прекращение подачи напряжения в электрической сети не влияет на последующую работу холодильника: после возобновления электропитания холодильник продолжит работать с установленной ранее температурой. Функцию «Суперзамораживание» при необходимости следует выбрать заново.**

### 2.3 УСТАНОВКА ТЕМПЕРАТУРЫ В ХО

2.3.1 Установка температуры производится нажатием кнопки «°C». При нажатии кнопки «°C» поочередно высвечиваются индикаторы с числовыми значениями температуры.

**ВНИМАНИЕ! Температура в МО зависит от установленной**



Рисунок 3 – Панель управления



Рисунок 4



Рисунок 5



Рисунок 2 – Холодильник (вид сверху)

**температуры в ХО: чем ниже температура в ХО, тем ниже температура в МО.**

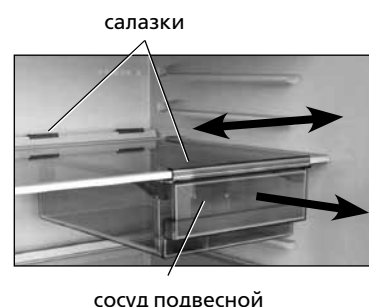
Для достижения выбранного значения температуры необходимо определенное время, особенно после первого включения, а также после уборки холодильника.

### 2.4 ВКЛЮЧЕНИЕ/ВЫКЛЮЧЕНИЕ ФУНКЦИИ «СУПЕРЗАМОРАЖИВАНИЕ» (**super**)

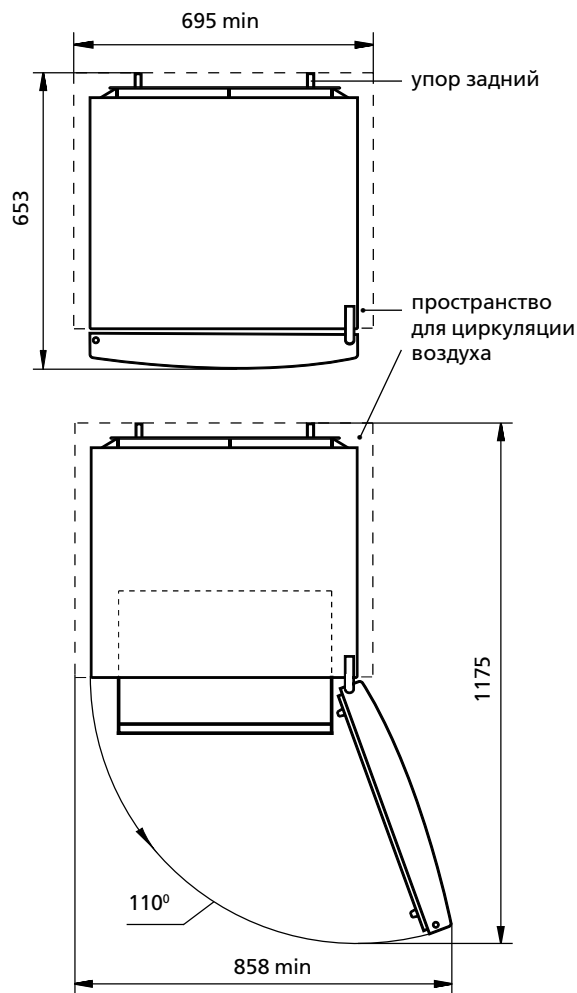
2.4.1 Функция предназначена для замораживания в МО свежих продуктов массой более 4 кг. Функцию «Суперзамораживание» следует включить заранее, за 24 ч до наполнения МО свежими продуктами.

**ВНИМАНИЕ! При включении функции «Суперзамораживание» в ХО возможно понижение температуры.**

2.4.2 Для включения функции «Суперзамораживание» следует нажать кнопку **super** – загорится индикатор \*, индикатор температуры в ХО погаснет.

2.4.3 Выключение функции производится повторным нажатием кнопки **super** или автоматически через 50 часов – индикатор \* погаснет, и загорится индикатор ранее выбранной температуры.



Рисунок 6



Рисунок 7



Рисунок 8

## 2.5 ВОЗМОЖНЫЕ НЕИСПРАВНОСТИ

**2.5.1** Одновременное высвечивание индикаторов ✱ и «2» сигнализирует о неисправности, для устранения которой необходимо вызвать механика сервисной службы.

## 2.6 ВЫКЛЮЧЕНИЕ ХОЛОДИЛЬНИКА

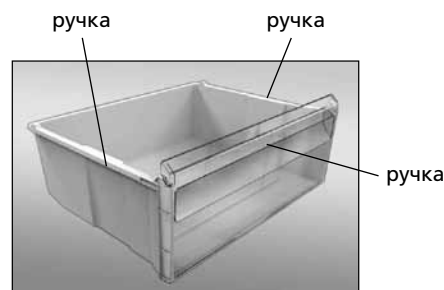
**2.6.1** Для выключения холодильника следует вынуть вилку шнура питания из розетки.

## 3 ЭКСПЛУАТАЦИЯ ХОЛОДИЛЬНИКА

### 3.1 ЭКСПЛУАТАЦИЯ ХО

**ВНИМАНИЕ!** Не размещайте продукты вплотную к датчику температуры, расположенному на правой боковой стенке ХО в соответствии с рисунком 4.

**3.1.1** Подставка для бутылок, предназначенная для хранения напитков в бутылках, позволяет рационально использовать внутреннее пространство ХО. Бутылки следует укладывать, чтобы они не касались задней стенки ХО.

Подставку для бутылок рекомендуется устанавливать на вторую сверху полку-стекло, где напитки охлаждаются до оптимальной температуры.

**3.1.2** Сосуд подвесной в соответствии с рисунком 5 предназначен для хранения продуктов, например колбасных изделий или сыра. Сосуд закреплен под полкой-стекло при помощи салазок и может перемещаться вдоль нее. Для загрузки продуктов сосуд необходимо выдвинуть на себя до упора.

При необходимости переустановки на другую полку-стекло сосуд следует извлечь из салазок, выдвинув на себя до упора и приподняв вверх.

Затем снять салазки:

- приподнять заднюю часть салазок и вывести ее из зацепления с полкой-стекло;
- опустить вниз заднюю часть и потянуть салазки на себя, освобождая переднюю часть из зацепления.

Установить сосуд на выбранную полку-стекло в обратной последовательности.

**3.1.3** Сосуд (для овощей или фруктов) имеет разделитель в соответствии с рисунком 6, который устанавливается по направляющим пазам в одно из трех положений.

При необходимости достать сосуд из ХО либо переустановить разделитель следует:

- открыть дверь до упора, снять с двери емкость (нижнюю) и достать сосуд;
- вынуть разделитель из сосуда и установить на новое место по направляющим пазам, передвигая вниз до упора.

**3.1.4** Сосуд отделения свежести (при наличии) для загрузки и выгрузки продуктов следует выдвигать на себя до упора.

Для удобства в эксплуатации сосуд перемещается по роликовым направляющим.

При необходимости достать сосуд из ХО рекомендуется выдвинуть его на себя до упора, затем приподнять вверх, взявшись за боковую и переднюю поверхности, и освободить ролики сосуда из направляющих с обеих сторон. Для установки сосуда в холодильник необходимо ролики сосуда (с обеих сторон) установить в направляющие и, приподняв вверх, задвинуть его.

**3.1.5** Ограничитель для бутылок предотвращает их опрокидывание при открывании и закрывании двери. Ограничитель может перемещаться вдоль стенки емкости в соответствии с рисунком 7.

## 3.2 ЭКСПЛУАТАЦИЯ МО

**3.2.1** Корзины МО имеют ручку на передней панели для удобства при загрузке и выгрузке продуктов, а также ручки на боковых поверхностях (кроме нижней корзины) для перемещения вне холодильника в соответствии с рисунком 8.

**3.2.2** На корзинах нанесены пиктограммы с рекомендациями по срокам хранения (в месяцах) в МО замороженных (в домашних условиях) продуктов питания.

**3.2.3** Пельмени, небольшие куски мяса, ягоды и т.п. рекомендуется разместить в поддон для замораживания ягод и других мелких продуктов. После замораживания продукты упаковать и поместить для хранения в корзины МО.

**3.2.4** Емкости Slim Space на двери МО предназначены для непродолжительного хранения часто используемых замороженных продуктов в небольших упаковках.

Для снятия емкости необходимо приподнять ее двумя руками вверх и освободить пазы из элементов крепления на двери.

## 3.3 СИСТЕМА АВТОМАТИЧЕСКОГО ОТТАИВАНИЯ ХО

**3.3.1** В ХО используется автоматическая система оттаивания. Иней, появляющийся на задней стенке ХО, тает в цикле оттаивания при отключении компрессора и превращается в капли воды. Капли талой воды стекают в лоток, через отверстие в нем по трубке попадают в сосуд на компрессоре в соответствии с рисунком 9 и испаряются. В отверстие лотка установлен ерш, предназначенный для устранения засорения системы слива.

**3.3.2** Необходимо регулярно следить за чистотой лотка (не реже 1 раза в 3 месяца). Наличие воды в лотке указывает на засорение системы слива.



Рисунок 9 – Схема слива талой воды из ХО

Для устранения засорения следует:

- прочистить ершом отверстие в лотке, чтобы вода без препятствий стекала в сосуд;
- вымыть ерш и установить в соответствии с рисунком 9.

В холодильнике с отделением свежести для устранения засорения системы слива предварительно следует достать сосуд отделения свежести в соответствии с 3.1.4.

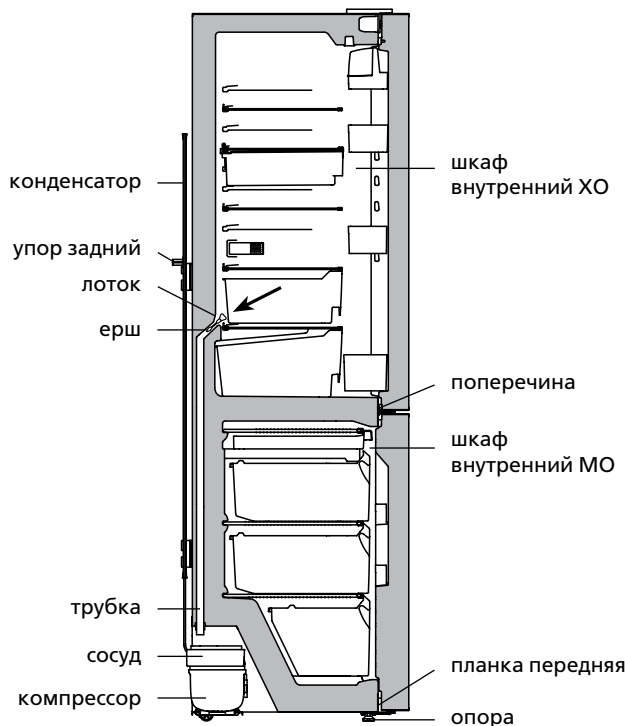
**ЗАПРЕЩАЕТСЯ** эксплуатировать холодильник с засоренной системой слива.

### 3.4 РАЗМОРАЖИВАНИЕ И УБОРКА МО

**3.4.1** При размораживании МО талую воду следует удалять из зоны сбора в соответствии с рисунком 10 легковпитывающим влагу материалом по мере оттаивания снегового покрова, затем вымыть отделение и вытереть насухо.

**ВНИМАНИЕ!** Не допускайте вытекания талой воды из МО при размораживании и уборке. Вода, появившаяся на дне ХО или попавшая в место прилегания поперечины к шкафу внутреннему ХО, планки передней к шкафу внутреннему МО в соответствии с рисунками 9, 10, может вызвать коррозию

наружного шкафа холодильника и элементов холодильного агрегата, нарушить теплоизоляцию, привести к образованию трещин шкафа внутреннего и выходу из строя шкафа холодильника.



Рисунок 10 – Сбор талой воды из МО





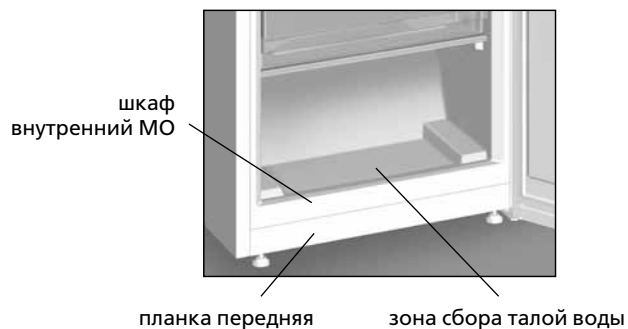

Малюнок 3 – Панель керування

датчик температури ХВ

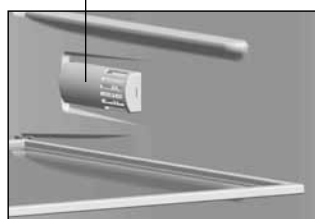

Малюнок 4

полозки

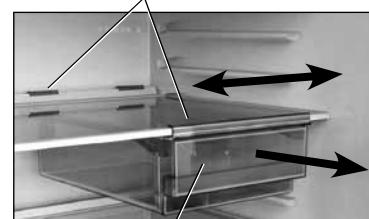

посудина підвісна

Малюнок 5

## 2 КЕРУВАННЯ РОБОТОЮ ХОЛОДИЛЬНИКА

### 2.1 ПАНЕЛЬ КЕРУВАННЯ

**2.1.1** На панелі керування відповідно до малюнків 1, 3 розташовані кнопки і світлові індикатори. Для доступу до панелі керування необхідно відчинити двері ХВ.

**ЗАБОРОНЯЄТЬСЯ** при натисненні кнопок використовувати сторонні предмети і докладати надмірних зусиль, щоб уникнути деформації поверхні кнопок і їхньої поломки.

### 2.2 ВМИКАННЯ ХОЛОДИЛЬНИКА

**2.2.1** Для включення холодильника слід підключити його до електричної мережі, зануривши вилку шнура живлення у розетку. На панелі управління загориться індикатор температури у ХВ, встановленої до відключення холодильника (при першому включенні «4»). При необхідності слід встановити температуру відповідно до 2.3.1.

**УВАГА!** Припинення подачі напруги в електричній мережі не впливає на подальшу роботу холодильника: після відновлення електроживлення холодильник продовжує працювати зі встановленою раніше температурою. Функцію «Суперзаморожування» при необхідності слід вибрати заново.

### 2.3 УСТАНОВЛЕННЯ ТЕМПЕРАТУРИ В ХВ

**2.3.1** Установлення температури здійснюється натисненням кнопки «°C». При натисненні кнопки «°C» по черзі висвітлюються індикатори із числовими значеннями температури.

**УВАГА!** Температура в МВ залежить від встановленої температури у ХВ: чим нижче температура в ХВ, тим нижче температура в МВ.

Для досягнення цього значення температури необхідно певний час, особливо після першого включення, а також після прибирання холодильника.

### 2.4 ВКЛЮЧЕННЯ/ВИКЛЮЧЕННЯ ФУНКЦІЇ «СУПЕРЗАМОРОЖУВАННЯ» (super)

**2.4.1** Функція призначена для заморожування в МВ свіжих продуктів масою більше 4 кг. Функцію «Суперзаморожування» слід включити заздалегідь, за 24 години до наповнення МВ свіжими продуктами.

**УВАГА!** При включенні функції «Суперзаморожування» в ХВ можливе зниження температури.

**2.4.2** Для включення функції «Суперзаморожування» слід натиснути кнопку **super** – загориться індикатор ✱, індикатор температури в ХВ погасне.

**2.4.3** Вимкнення функції проводиться повторним натисканням кнопки **super** або автоматично через 50 годин – індикатор ✱ погасне, і загориться індикатор раніше обраної температури.

### 2.5 МОЖЛИВІ НЕСПРАВНОСТІ

**2.5.1** Одночасне висвічування індикаторів ✱ і «2» сигналізує про несправність, для усунення якої необхідно викликати механіка сервісної служби.

### 2.6 ВИМИКАННЯ ХОЛОДИЛЬНИКА

**2.6.1** Для вимкнення холодильника слід вийняти вилку шнура живлення з розетки, від'єднавши його від мережі.

## 3 ЕКСПЛУАТАЦІЯ ХОЛОДИЛЬНИКА

### 3.1 ЕКСПЛУАТАЦІЯ ХВ

**УВАГА!** Не розміщуйте продукти впритул до датчика температури, розташованого на правій боковій стінці ХВ відповідно до малюнка 4.

**3.1.1** Підставку для пляшок, призначено для зберігання напоїв в пляшках, дозволяє раціонально використовувати внутрішній простір ХВ. Пляшки слід укладати, щоб вони не торкалися задньої стінки ХВ.

Підставку для пляшок рекомендується встановлювати на другу зверху полицю-скло, де напої охолоджуються до оптимальної температури.

**3.1.2** Посудину підвісну відповідно до малюнка 5 призначено для зберігання продуктів, наприклад ковбасних виробів або сиру. Посудину закріплено під полицю-склом за допомогою полозок і може пересуватися вздовж неї. Для завантаження продуктів посудину необхідно висунути на себе до упору.

За необхідності переустановлення на іншу полицю-скло посудину слід витягти із полозок, висунувши на себе до упору та трохи піднявши вгору.

Потім зняти полозки:

роздільник

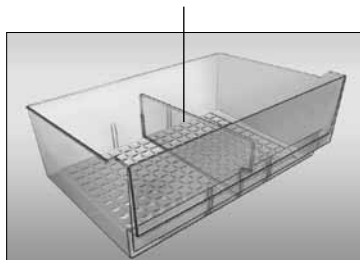

Малюнок 6

обмежник для пляшок

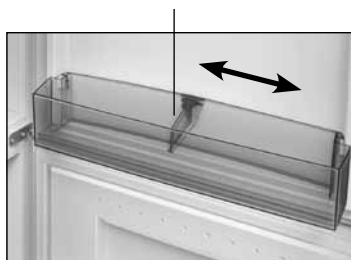

Малюнок 7

ручка

ручка

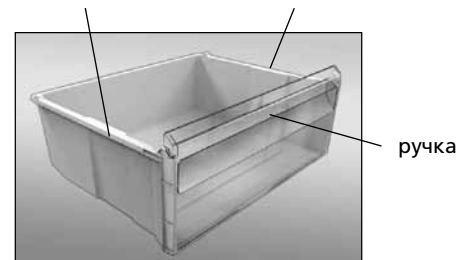

Малюнок 8

- трохи підняти задню частину полозок і вивести її з зачеплення з полицею-склом;
- опустити вниз задню частину и потягти полозки на себе, вивільняючи передню частину із зачеплення.

Установити посудину і полозки на обрану полицю-скло у зворотній послідовності.

**3.1.3** Посудина (для овочів або фруктів) має роздільник відповідно з малюнком 6, який встановлюється по направляючим пазам в одне з трьох положень.

При необхідності дістати посудину з ХВ або перевстановити роздільник слід:

- відкрити двері до упору, зняти з дверей ємність (нижню) і дістати посудину;
- вийняти роздільник з посудини і встановити на нове місце по напрямних пазам, пересуваючи вниз до упору.

**3.1.4** Посудина відділення свіжості (при наявності) для завантаження і вивантаження продуктів слід висувати на себе до упору.

Для зручності в експлуатації посудина переміщується по роликовим направляючим.

При необхідності дістати посудину з ХВ рекомендується висунути її на себе до упору, потім припідняти вгору, взявшись за бічну і передню поверхні, і звільнити ролики посудини з направляючих з обох сторін. Для встановлення посудини в холодильник необхідно ролики посудини (з обох сторін) встановити в направляючі і, припідняв вгору, встромити його.

**3.1.5** Обмежник для пляшок запобігає їхньому перекиданню при відчиненні та зачиненні дверей. Обмежник може пересуватися вздовж стінки ємності відповідно до малюнка 7.

## 3.2 ЕКСПЛУАТАЦІЯ МВ

**3.2.1** Кошики МВ мають ручку на передній панелі для зручності при завантаженні та вивантаженні продуктів, а також ручки на бокових поверхнях (крім нижнього кошика) для пересування поза холодильником відповідно до малюнка 8.

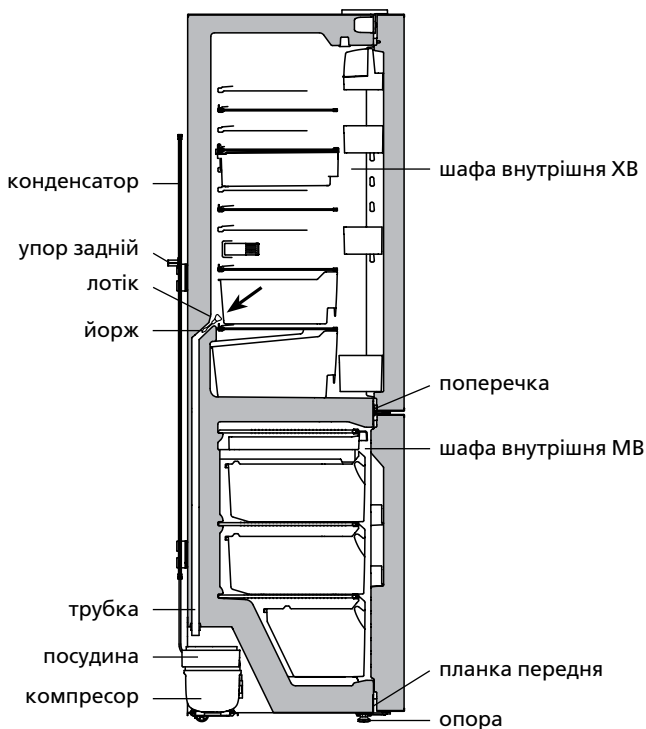

Малюнок 9 – Схема зливу талої води з ХВ

**3.2.2** На кошиках нанесено піктограми з рекомендаціями щодо термінів зберігання (у місяцях) у МВ заморожених (за хатніх умов) продуктів харчування.

**3.2.3** Пельмені, невеликі шматки м'яса, ягоди тощо рекомендується розташувати до кошика для заморожування ягід та інших дрібних продуктів. Після заморожування продукти впакувати та помістити для зберігання до кошиків МВ.

**3.2.4** Ємності Slim Space на дверях МВ призначено для нетривалого зберігання в невеликих пакуваннях заморожених продуктів, що часто використовуються.

Для зняття ємності необхідно трохи підняти її двома руками вгору та вивільнити пази з елементів кріплення на дверях.

## 3.3 СИСТЕМА АВТОМАТИЧНОГО ВІДТАВАННЯ ХВ

**3.3.1** У ХВ використовується автоматична система відтавання. Інші, що з'являється на задній стінці ХВ, тане в циклі відтавання при вимиканні компресора і перетворюється на краплі води. Краплі талої води стікають у лоток, через отвір у ньому по трубці потрапляють до посудини на компресорі відповідно до малюнка 9 та випарюються. В отвір лотка встановлено йорж, призначений для усунення засмічення системи зливу.

**3.3.2** Необхідно регулярно стежити за чистотою лотку (не рідше за 1 раз на 3 місяці). Наявність води в лотку вказує на засмічення системи зливу.

Для усунення засмічення слід:

- прочистити йоржем отвір у лотку, щоби вода без перешкод стікала до посудини;
- вимити йорж і встановити відповідно до малюнка 9.

У холодильнику з відділенням свіжості для усунення засмічення системи зливу попередньо слід дістати посудину відділення свіжості відповідно до 3.1.4.

**ЗАБОРОНЯЄТЬСЯ** експлуатувати холодильник із засміченою системою зливу.

## 3.4 РОЗМОРОЖУВАННЯ І ПРИБИРАННЯ МВ

**3.4.1** Під час розморожування МВ талу воду слід видаляти із зони стікання відповідно до малюнка 10 матеріалом, що легко вбирає вологу, у міру відтавання снігового покриву, потім вимити відділення та витерти насухо.

**УВАГА! Не допускайте витікання талої води з МВ під час розморожування та прибирання.**

**УВАГА! Вода, що з'явилася на дні ХВ або потрапила в місто прилягання поперечки до шафи внутрішньої ХВ, планки передньої до шафи внутрішньої МВ відповідно до малюнків 9, 10, може спричинити корозію зовнішньої шафи холодильника й елементів холодильного агрегату, порушити теплоізоляцію, призвести до утворення тріщин шафи внутрішньої та виходу з ладу шафи холодильника.**



Малюнок 10 – Збір талої води з МВ

#### 4 ТЕХНІЧНІ ХАРАКТЕРИСТИКИ І КОМПЛЕКТУВАЛЬНІ ВИРОБИ

**4.1** Найменування технічних характеристик і комплектувальних виробів указано в таблицях 2 і 3 відповідно. У гарантійній карті ці найменування наведені російською мовою і вказані значення параметрів і кількість комплектувальних виробів.

**4.2** Інформацію в таблиці відповідно до малюнка 11 дано у виробі російською мовою.

**Таблиця 2 – Технічні характеристики**

№	НАЙМЕНУВАННЯ	Модель	
1.1	Номінальний загальний об'єм бруто, дм <sup>3</sup>	Значення параметрів наведено в гарантійній карті	
1.2	Номінальний загальний об'єм бруто морозильного відділення, дм <sup>3</sup>		
1.3	Номінальний корисний об'єм, дм <sup>3</sup>		відділення для зберігання свіжих харчових продуктів
			морозильного відділення
1.4	Габаритні розміри, мм		висота
			ширина
			глибина
1.5	Маса нетто, кг, не більш за		
1.6	Клас енергетичної ефективності		
1.7	Кліматичний клас		
1.8	Номінальне річне споживання енергії при температурі навколишнього середовища плюс 25 °С, кВт·ч		
1.9	Номінальна корисна площа зберігання, дм <sup>2</sup>		
1.10	Температура зберігання заморожених харчових продуктів, °С, не вище за		
1.11	Температура зберігання свіжих харчових продуктів, °С		
1.12	Середня температура зберігання свіжих харчових продуктів, °С, не вище за		
1.13	Номінальний час підвищення температури харчових продуктів у морозильному відділенні від мінус 18 °С до мінус 9 °С, г		
1.14	Номінальна заморожувальна здатність за температурою навколишнього середовища плюс 25 °С, кг/доб		
1.15	Номінальна добова продуктивність із льодоутворення, кг		
1.16	Корегований рівень звукової потужності, дБА, не більше		
1.17	Відділення без утворення інею (No Frost)		
1.18	Вбудований прилад		
1.19	Вміст срібла, г		
1.20	Вміст золота, г		
Примітка – Визначення технічних характеристик здійснюється в спеціально обладнаних лабораторіях за певних методик.			

**Таблиця 3 – Комплектувальні вироби**

№	НАЙМЕНУВАННЯ	Кількість, шт.
2.1	Кошик (нижній)	Наведено в гарантійній карті
2.2	Кошик	
2.3	Кошик (для заморожування ягід та інших дрібних продуктів)	
2.4	Посудина для овочів або фруктів <sup>1</sup>	
2.5	Роздільник	
2.6	Полиця-скло (нижня) <sup>2</sup>	
2.7	Полиця-скло <sup>2</sup>	
2.8	Бак із кришкою (для м'яса або риби) <sup>1</sup>	
2.9	Маслянка	
2.10	Посудина підвісна <sup>1</sup>	
2.11	Підставка для пляшок	
2.12	Ємність із кришкою <sup>3</sup>	
2.13	Ємність <sup>3</sup>	
2.14	Ємність (нижня) <sup>4</sup>	
2.15	Ємність Slim Space	
2.16	Обмежник для пляшок	
2.17	Упор задній	
2.18	Форма для льоду	
2.19	Підставка для яєць	
2.20	Йорж	
2.21	Посудина відділення свіжості	
2.22	Полиця-скло відділення свіжості	
<sup>1</sup> Не розраховані для зберігання масел і продуктів, що пройшли теплову обробку.		
<sup>2</sup> Максимальне навантаження при рівномірному розподілі 20 кг.		
<sup>3</sup> Максимальне навантаження при рівномірному розподілі 2,5 кг.		
<sup>4</sup> Максимальне навантаження при рівномірному розподілі 5 кг.		

ATLANT	Номінальний загальний об'єм бруто, дм <sup>3</sup> : Номінальний корисний об'єм, дм <sup>3</sup> : – відділення для зберігання свіжих харчових продуктів: – морозильного відділення:
Позначення моделі та виконання виробу	Номінальна заморожувальна здатність:
Кліматичний клас виробу	Номінальна напруга:
Нормативний документ	Номінальний струм:
Клас енергоефективності виробу	Холодоагент: R600a/ Спінювач: C-Pentane
Знаки відповідності	Маса холодоагенту: Вироблено в Республіці Білорусь ЗАТ «АТЛАНТ», пр. Переможців, 61, м. Мінськ

**Малюнок 11 – Табличка**



## 1 ТОҒАЗЫТҚЫШТЫҢ СИПАТТАМАСЫ

1.1 Тоңазытқыш 1-ші суретке сәйкес өнімдерді тоңазытуға және тоңазытылған өнімдерді ұзақ уақыт сақтауға, мұздатқыш бөлімде (одан әрі – МБ) тағамдық мұзды әзірлеуге; балғын өнімдерді сақтауға арналған бөлімде тағам өнімдерін, сусындарды, көкөністер мен жемістерді салқындатуға және қысқа мерзімді сақтауға арналған (одан әрі – ТБ).

ТБ, 1 суретіне сәйкес, (тоңазытқыш модельдер кейбір нұсқаларында) балғындық бөлу бар. Жаңа піскен азық-түлік сақтау ол ТБ салыстырғанда төменірек температурада қолдау көрсетеді, бұл сіз жаңа піскен ет және балық өнімдерінің

жарамдылық мерзімін ұзартуға мүмкіндік береді. Балғындық бөлімінде температурасы 0 °C төмен құлап аласыз. Көкөніс, салат және төмен температураларға сезімтал болып табылатын басқа өнімдерінде сақтамаңыз.

1.2 Тоңазытқышта «Супер мұздату» (**super**) функциясы қарастырылған.

1.3 Жарықтандыру үшін тоңазытқыштың ішінде 1-суретке сәйкес жарық диодты шамшырақ қарастырылған.

1.4 Тоңазытқыш оның жапсырмасында көрсетілген климат кла-сына сәйкес келетін қоршағанортаның температура диапазонының аясында пайдаланылуы тиіс. Температура диапазондары мен климаттық кластардың сәйкестігі 1-кестеде келтірілген.

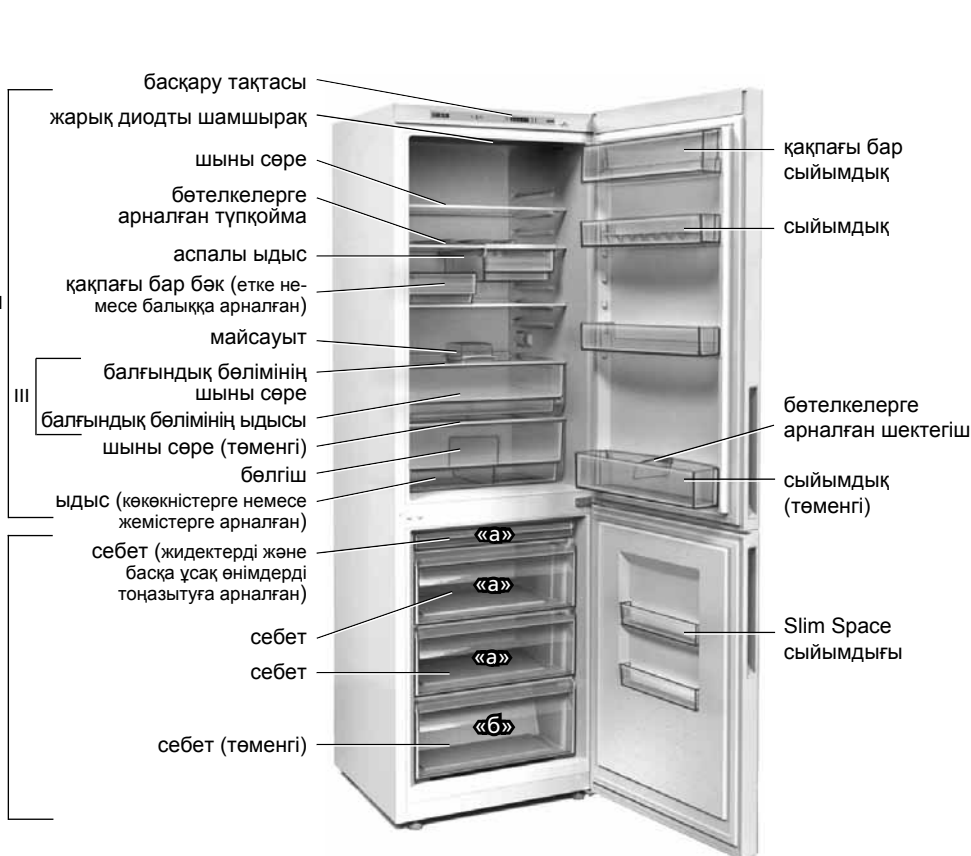

артқы таяныш мұзға арналған қалып

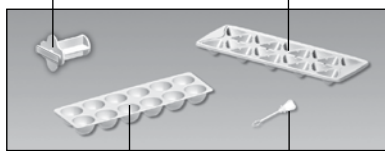

жұмыртқаларға арналған түпқойма ысқыш

I – мұздатқыш бөлім (МБ):

«а» – тоңазыту және сақтау аймағы,

«б» – сақтау аймағы;

II – балғын өнімдерді сақтауға арналған бөлім (ТБ);

III – балғындық бөлімі (кейбір орындалуларда жоқ)

1-сурет – Тоңазытқыш және толымдаушы бұйымдар



2-сурет – Тоңазытқыш (жоғарыдан қарағандағы түрі)

1-кесте – Климаттық кластар

Класы	Таңбасы	Қоршаған орта температураларының ауқымы, °C
Қоңыржай кеңейтілген	SN	10-нан 32-ге дейін
Қоңыржай	N	16-нан 32-ге дейін
Субтропикалық	ST	16-нан 38-ге дейін
Тропикалық	T	16-нан 43-ге дейін

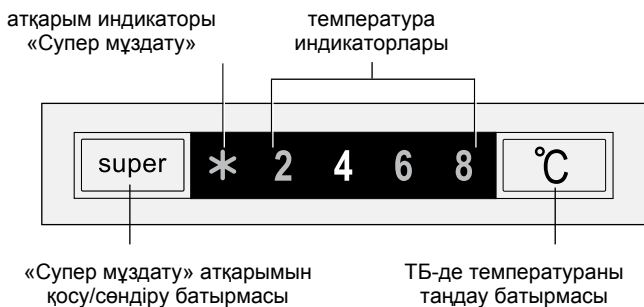

3-сурет – Басқару тақтасы

1.5 Тоңазытқышты пайдалану үшін қажет ортақ кеңістік 2-суретте миллиметрмен көрсетілген өлшемдермен анықталады. Тоңазытқыштың құрылымымен есіктің максималды 110°-қа дейін ашылуы қамтамасыз етіледі. Сынып қалуына жол бермеу үшін есіктерді 110°-тан артық ашу үшін шамадан тыс күш салуға **ТЫЙЫМ САЛЫНАДЫ**.

## 2 ТОҢАЗЫТҚЫШТЫҢ ЖҰМЫСЫН БАСҚАРУ

### 2.1 БАСҚАРУ ТАҚТАСЫ

2.1.1 Басқару тақталарында 1, 3 суреттерге сәйкес батырмалар мен жарық диодтары орналасқан. Басқару тақтасына қолжетімдік үшін ТБ есігін ашу қажет.

Батырмалардың беткі қабатының майысып қалуына және олардың сынып қалуына жол бермеу үшін батырмаларды басқан кезде бөгде заттарды пайдалануға және оларға шамадан тыс күш түсіруге **ТЫЙЫМ САЛЫНАДЫ**.

### 2.2 ТОҢАЗЫТҚЫШТЫ ҚОСУ

2.2.1 Тоңазытқышты қосу үшін қуат көзінің сымының ашасын розеткаға салу арқылы оны электрлік жүйеге қосу қажет. Басқару панелінде тоңазытқышты өшіргенге дейін (алғашқы қосу кезінде «4») орнатылған ТБ-ң температура индикаторы жанады. Қажет болған жағдайда температураны 2.3.1 тармақшаға сәйкес орнатқан жөн.

**НАЗАР АУДАРЫҢЫЗ!** Электрлік жүйеде кернеуді беруді тоқтату тоңазытқыштың ары қарай жұмыс істеуіне әсер етпейді: электр қуат көзін қайта іске қосқаннан кейін тоңазытқыш бұрынырақ орнатылған температурамен жұмыс істеуді жалғастырады. Қажет болған жағдайда «Супер мұздату» функциясын басынан таңдаған жөн.

### 2.3 ТБ-де ТЕМПЕРАТУРАНЫ ОРНАТУ

2.3.1 Температура «°C» батырмасын басу арқылы онатылады. «°C» батырмасын басқан кезде температураның сандық мағыналары бар индикаторлар кезек-кезек жарық түсіреді.

**НАЗАР АУДАРЫҢЫЗ!** МБ температурасы ТБ орнатылған температураға тәуелді болады: ТБ-гі температура қаншалықты төмен болса, МБ-гі температура соншалықты төмен болады.

Температураның таңдалған мәніне қол жеткізу үшін белгілі бір уақыт қажет болады, әсіресе алғашқы қосқаннан кейін, сонымен қатар тоңазытқышты тазалағаннан кейін.

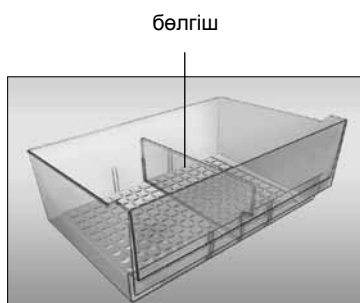

6-сурет

бөтелкелерге арналған шектегіш

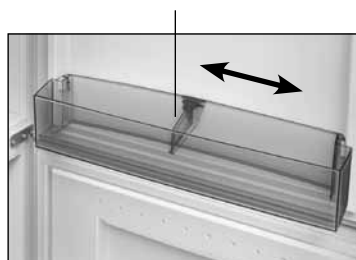

7-сурет

тұтқа тұтқа

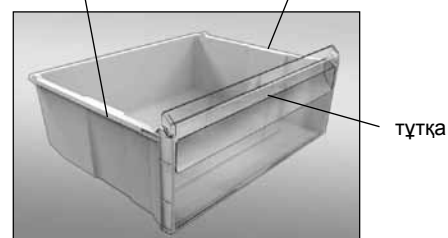

8-сурет

ТБ температурасының қадағасы

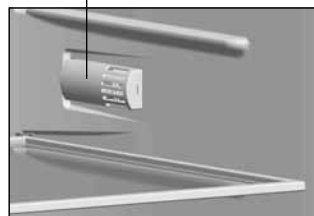

4-сурет

жылжыма бөлшек

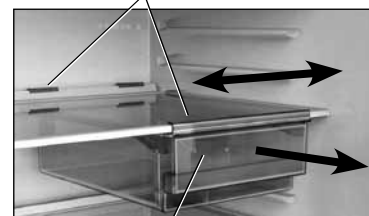

аспалы ыдыс

5-сурет

## 2.4 «СУПЕР МҰЗДАТУ» (super) ФУНКЦИЯСЫН ҚОСУ/ӨШІРҮ

2.4.1 Функция салмағы 4 кг-нан асатын жаңа піскен өнімдерді МБ мұздату үшін арналған. «Супер мұздату» функциясын МБ-ді жаңа піскен өнімдермен толтырғанға 24 сағатқа дейін ертерек қосқан жөн.

**НАЗАР АУДАРЫҢЫЗ!** «Супер мұздату» функциясын қосқан кезде ТБ температураның түсіп кетуі мүмкін.

2.4.2 «Супер мұздату» функциясын қосу үшін **super** батырмасын басу қажет – \* индикаторы жанады, ТБ-гі температура индикаторы өшеді.

2.4.3 Функцияны өшіру **super** батырмасын қайтадан басу арқылы немесе автоматты түрде 50 сағаттан кейін жүргізіледі – \* индикаторы өшеді, және алдында таңдалған температураның индикаторы жанады.

## 2.5 ЫҚТИМАЛ АҚАУЛЫҚТАР

2.5.1 Индикаторлардың бір мезгілде жарықтануы \* және «2» ақаулық туралы белгі береді, оны жою үшін сервистік қызмет механигін шақыру қажет.

## 2.6 ТОҢАЗЫТҚЫШТЫ СӨНДІРУ

2.6.1 Тоңазытқышты сөндіру үшін желіден ажырату арқылы қуат тоқсымының айырын розеткадан алып шығу қажет.

## 3 ТОҢАЗЫТҚЫШТЫ ПАЙДАЛАНУ

### 3.1 ТБ ПАЙДАЛАНУ

**НАЗАР АУДАРЫҢЫЗ!** Өнімді 4-суретке сәйкес ТБ-ң оң бүйір жақ қабырғасында орналасқан температура қадағасына тақап орналастырмаңыз.

3.1.1 Бөтелкелердегі сусындарды сақтау үшін арналған бөтелкелерге арналған түпқойма ТБ-ң ішкі кеістігін оңтайлы пайдалануға мүмкіндік береді. Бөтелкелер ТБ-нің артқы жағына тимейтіндей оларды қойған дұрыс.

Бөтелкелерге арналған түпқойманы жоғарыдан екінші сөреге орнатқан жөн, ол жерде сусындар оңтайлы температураға дейін салқындайды.

3.1.2 Аспалы ыдыс 5-суретке сәйкес тағам өнімдерін, мысалы, шұшық өнімдерін немесе ірімшікті сақтауға арналған. Ыдыс шыны сөренің үстінде жылжыма бөлшектердің көмегімен бекітілген және оның бойымен жылжи алады. Өнімдерді алып шығу үшін ыдысты өзіңе қарай тірелгенше шығару керек.

Басқа шыны сөреге қайтадан орнату қажет болған кезде өзіңе қарай тірелгенше шығарып және жоғары көтеріңкілеп, жылжым бөлшектен алып шыққан жөн.

Содан кейін жылжыма бөлшекті алып тастаңыз:

– жылжыма бөлшектің артқы бөлігін көтеріңкілеңіз және оны шыны сөремен ілінісуіден шығарыңыз;

– артқы бөлігін артқа түсіріңіз және алдыңғы бөлігін ілінісуден босату арқылы жылжыма бөлшекті өзіңізге қарай тартыңыз.

Ыдыс пен жылжыма бөлшекті таңдаған шыны сөреге кері тәртіппен орнатыңыз.

**3.1.3** Ыдыстың (көкөністер немесе жемістер үшін) 6-суретке сәйкес үш күйлердің біріне бағыттауыш саңылаулар бойынша орнатылатын бөлгіші болады.

Егер ТБ-тан түтікті алып немесе бөлгішті қайта орнату үшін:

– есікті тірелгенше ашып тұрып, одан төменгі контейнерді шешіп алу керек;

– түтіктен бөлгішті алып, оны бағыттауыш ойықтар арқылы төмен қарай жылжытып, жаңа жерге орнату керек.

**3.1.4** Азық-түліктердің салу мен шығару үшін балғындық бөлімінің ыдысын (бар болған жағдайда) өзіңе қарай тірелгенге дейін шығару қажет.

Пайдалану кезінде ыңғайлылық үшін ыдыс роликті бағыттауыштар бойынша орын ауыстырады.

Ыдысты ТБ-нен шығарып алу қажет болған жағдайда оны өзіңе қарай тірелгенше тарту керек, одан кейін бүйірлік және беттік беттерді ұстай отырып, жоғары қарай көтеру және екі жақтан бағыттауыштардан ыдыс шығарыштарын босату қажет. Ыдысты тоңазытқышқа орнату үшін ыдыстың роликтерін (екі жағынан) бағыттауыштарға орнатып, жоғары қарай кішкене көтере отырып, итеріп қою қажет.

**3.1.5** Бөтелкелерге арналған шектегіш есікті ашқан және жапқан кезде олардың аударылып кетуіне жол бермейді. Шектегіш 7-суретке сәйкес сыйымдықтың қабырғасының бойымен орын ауыстыралады.

### 3.2 МБ ПАЙДАЛАНУ

**3.2.1** Өнімдерді салған және түсірген кезде ыңғайлы болу үшін МБ себеттерінің алдыңғы тақтасында тұтқа бар, сондай-ақ

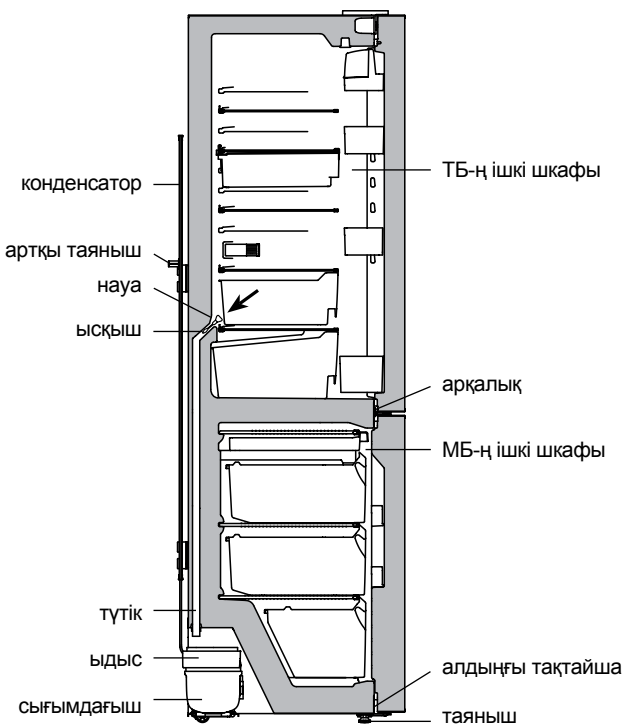

9-сурет – ТБ-тен жайылма су ағу сызбасы

8-суретке сәйкес тоңазытқыштан тыс орын ауыстыру үшін беткі қабаттарында (төменгі себеттеп басқа) тұтқалары бар.

**3.2.2** Себеттерде (үй жағдайында) МБ-де тоңазытылған тағам өнімдерін сақтау мерзімдері (ай) жөніндегі ұсыныстар көрсетілген пиктограммалар келтірілген.

**3.2.3** Тұшпараны, еттің шағын кесектерін, жидектерді және т.с.с. жидектер мен басқа ұсақ өнімдерді тоңазытуға арналған себетке салған жөн. Тоңазытқаннан кейін өнімдерді қаптаңыз және сақтау үшін МБ себеттеріне салыңыз.

**3.2.4** Тоңазытқыштың есігіндегі Slim Space сыйымдықтары жиі пайдаланылатын шағын қаптамалардағы тоңазытылған өнімдерді қысқа мерзім ішінде сақтауға арналған.

Сыйымдықты алып тастау үшін оны екі қолыңмен жоғары көтеріп, есіктердегі бекіту элементтерінен ойықтарды босатыңыз.

### 3.3 ТБ-Ң АВТОМАТТЫ ЖІБІТУ ЖҮЙЕСІ

**3.3.1** ТБ-де автоматты жібіту жүйесі пайдаланылады. ТБ-ң артқы қабырғасында пайда болатын қырай сығымдағышты сәндірген кезде жібіту циклінде ериді және су тамшыларына айналады. Жайылма су науаға ағады. ондағы саңылау арқылы түтіктің бойымен 9-суретке сәйкес сығымдағыштағы ыдысқа жиналады және буланады. Тартпа саңылауына төгу жүйесінің ластануын жою үшін арналған ысқыш орнатылған.

**3.3.2** Науаның тазалығын жүйелі түрде қадағалау қажет (кем дегенде 3 айда 1 рет). Науада судың болуы ағызу жүйесінің бітеліп қалғандығын көрсетеді.

Бітелуді кетіру үшін:

– су кедергісіз ыдысқа ағу үшін науадағы саңылауды ысқышпен тазарту қажет;

– ысқышты жуып, 9-уретке сәйкес орнату қажет.

Балғындық бөлімі бар тоңазытқышта ағызу жүйесінің ластануын жою үшін балғындық бөлімінің ыдысын алдын-ала 3.1.4 сәйкес шығарып алған жөн.

Ағызу жүйесі бітеліп қалған тоңазытқышты пайдалануға **ТҮЙЙІМ САЛЫНАДЫ**.

### 3.4 МБ-Ң МҰЗЫН ЕРІТУ ЖӘНЕ ЖИНАСТЫРУ

**3.4.1** МБ-ң мұзын еріткен кезде жайылма суды ағу аймағынан 10-суретке сәйкес ылғалды жеңіл сіңіретін материалмен қар жамылғысының жібу шамасына қарай кетірген жөн, содан кейін камераны жуып, құрғатып сұрту қажет.

**НАЗАР АУДАРЫҢЫЗ!** Мұзын еріткен кезде және жинастырған кезде жайылма судың ағып кетуіне жол бермеңіз.

**НАЗАР АУДАРЫҢЫЗ!** ТБ-ң түбінде пайдаланған немесе ТБ-ң ішкі шкафының арқалығына, ішкі МБ-ң алдыңғы шкафының тақтайына тиіп кеткен су 9, 10 суреттерге сәйкес тоңазытқыштың сыртқы шкафының және тоңазытқыш агрегатының элементтерінің тоттануына әкеп соғуы мүмкін, жылу оқшаулауын бұзуы мүмкін, ішкі шкафта жарықтардың түзілуіне және тоңазытқыш шкафының істен шығуына әкеп соғуы мүмкін.

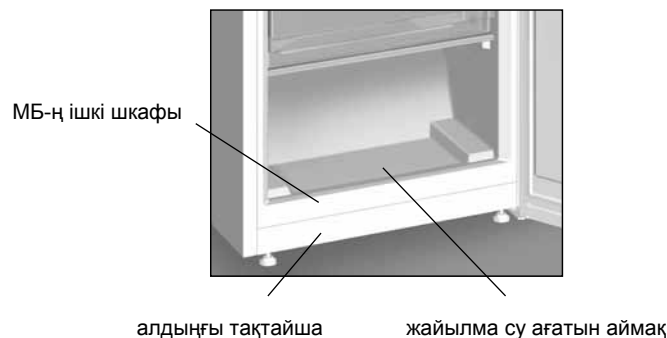

10-сурет – МБ-тен жайылма суды жинау

#### 4 ТЕХНИКАЛЫҚ СИПАТТАМАЛАРЫ МЕН ТОЛЫМДАУШЫЛАРЫ

4.1 Бұйымның техникалық сипаттамалары мен толымдаушыларының атаулары сәйкесінше 2 және 3 кестелерде келтірілген. Кепілдемелік картада осы атаулар орыс тілінде келтірілген және параметрлердің мағыналары мен толымдаушылардың саны көрсетілген.

4.2 Тақтайшадағы ақпарат 11-суретке сәйкес бұйымда орыс тілінде көрсетілген.

#### 2-кесте – Техникалық сипаттамалары

№	АТАУЫ	Үлгісі	
1.1	Нақтылы жалпы көлемі брутто, дм <sup>3</sup>	Параметрлерінің мағыналары кепілдемелік картада көрсетілген.	
1.2	Мұздатқыш бөлімінің нақтылы жалпы көлемі, дм <sup>3</sup>		
1.3	Номиналды пайдалы көлемі, дм <sup>3</sup>		балғын тағам өнімдерін сақтауға арналған бөлімдер
			мұздатқыш бөлімінің
1.4	Габариттік өлшемдері, мм		биіктігі
			ені
			тереңдігі
1.5	Таза салмағы, кг, артық емес		
1.6	Энергетикалық тиімділік классы		
1.7	Климаттық класс		
1.8	Қоршаған орта температурасы плюс 25 °С болған кезде энергияны номиналды жылдық тұтыну, кВт·сағ		
1.9	Нақтылы пайдалы сақтау алаңы, дм <sup>2</sup>		
1.10	Тоңазытылған тағам өнімдерін сақтау температурасы, °С, артық емес		
1.11	Балғын тағам өнімдерін сақтау температурасы, °С		
1.12	Балғын тағам өнімдерін орташа сақтау температурасы, °С, артық емес		
1.13	Минус 18°С-ден минус 9 °С-ге дейінгі мұздатқыш бөлімінде тағам өнімдері температурасының артуының нақтылы уақыты, сағ.		
1.14	Қоршаған ортаның температурасы плюс 25 °С болған кезде нақтылы тоңазыту қабілеті, кг/тәул.		
1.15	Мұз қалыптастыру бойынша нақтылы тәуліктік өндіріштігі, кг		
1.16	Дыбыстық қуаттылықтың түзетілген деңгейі, дБА, артық емес		
1.17	Қыраулар пайда болмайтын бөлімдер (No Frost)		
1.18	Енгізілетін аспап		
1.19	Құрамындағы күміс, г		
1.20	Алтынның құрамы, г		

Ескертпе – Техникалық сипаттамалар арнайы жабдықталған зертханаларда белгілі әдістемелер бойынша анықталады.

#### 3-кесте – Толымдаушылар

№	АТАУЫ	Саны, дана
2.1	Себет (төменгі)	Кепілдемелік картада көрсетілген
2.2	Себет	
2.3	Себет (жидектерді және басқа ұсақ өнімдерді тоңазытуға арналған)	
2.4	Көкөністерге немесе жемістерге арналған ыдыс <sup>1</sup>	
2.5	Бөлгіш	
2.6	Шыны сөре (төменгі) <sup>2</sup>	
2.7	Шыны сөре <sup>2</sup>	
2.8	Қақпағы бар бәк (етке немесе балыққа арналған) <sup>1</sup>	
2.9	Майсауыт	
2.10	Аспалы ыдыс <sup>1</sup>	
2.11	Бөтелкелерге арналған түпқойма	
2.12	Қақпағы бар сыйымдық <sup>3</sup>	
2.13	Сыйымдық <sup>3</sup>	
2.14	Сыйымдық (төменгі) <sup>4</sup>	
2.15	Slim Space сыйымдығы	
2.16	Бөтелкелерге арналған шектегіш	
2.17	Артқы таяныш	
2.18	Мұзға арналған қалып	
2.19	Жұмыртқаларға арналған түпқойма	
2.20	Ысқыш	
2.21	Балғындық бөлімінің ыдысы	
2.22	Балғындық бөлімінің шыны сөре	

<sup>1</sup> Майларды және жылумен өңделген өнімдерді сақтауға шақталмаған  
<sup>2</sup> Біркелкі бөлген кездегі максималды жүктеме 20 кг.  
<sup>3</sup> Біркелкі бөлген кездегі максималды жүктеме 2,5 кг.  
<sup>4</sup> Біркелкі бөлген кездегі максималды жүктеме 5 кг.

ATLANT	Нақтылы жалпы көлемі брутто, дм <sup>3</sup> : Номиналды пайдалы көлемі, дм <sup>3</sup> : – балғын тағам өнімдерін сақтауға арналған бөлімдер: – мұздатқыш бөлімінің: Нақтылы тоңазытқыш қабілеті: Нақтылы кернеуі: Нақтылы ток: Хладагент: R600a/Көбіктендіріш: C-Pentane Хладагенттің салмағы: Беларусь Республикасында жасалған «АТЛАНТ» ЖАҚ, Победители д-лы, 61 үй, Минск қ-сы
Үлгінің белгіленуі және бұйымның орындалуы	
Бұйымның климаттық класы	
Нормативтік құжат	
Бұйымның энергиялық тиімділік класы	
Сәйкестік белгілері	

11-сурет – Тақтайша

## 1 SOYUDUCUNUN TƏSVİRİ

1.1 Soyuducunun dondurucu hissəsi (DH) ərzaq məhsullarının dondurulması, dondurulmuş məhsulların uzunmüddətli saxlanması, soyuducu hissə (SH) qida məhsullarının, içkilərin, meyvə tərəvəzin soyudulması və qısa müddətə saxlanması üçün nəzərdə tutulur.

SH (soyuducu modelinin bəzi formalarında) şəkil 1-ə uyğun olaraq tərəvətlik bölməsi var. Tərəvətlik bölməsində SH ilə müqayisədə daha aşağı temperatur qorunur, bu da təzə ət və balıq məhsullarının saxlanma müddətini uzatmağa şərait yaradır. Tərəvətlik bölməsində temperatur 0 °C-dən aşağı düşə bilər. Bölmədə tərəvəzləri, göyertini və aşağı temperaturla həssas olan digər ərzaqları saxlamayın.

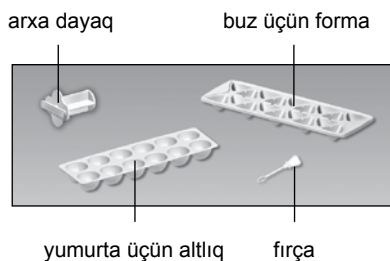
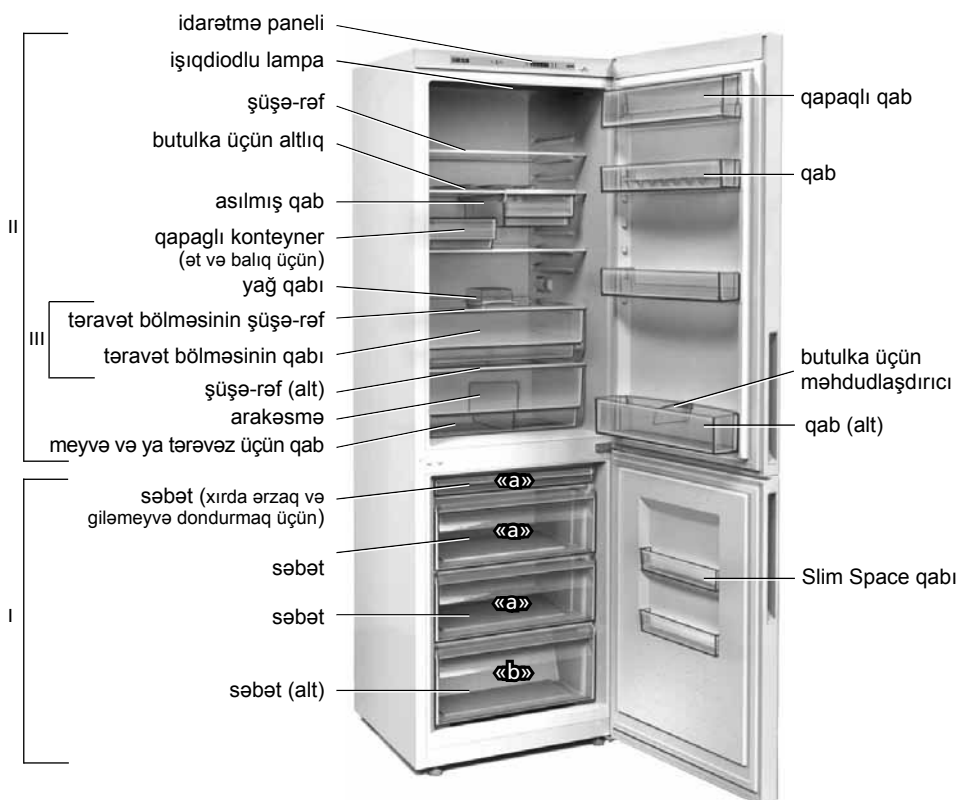

I – dondurucu hissə (DH):  
«a» – dondurma və saxlama zonası,  
«b» – saxlama zonası;  
II – təzə qida məhsullarının saxlanma hissəsi (SH);  
III – tərəvətlik bölməsi (bəzi icraatda mövcud deyil)

Şəkil 1 – Soyuducu və kompleksləşdirici hissələr

1.2 Soyuducuda «Superdondurma» (**super**) funksiyası nəzərdə tutulub.

1.3 Soyuducunu işıqlandırmaq üçün işıqdiodlu lampadan istifadə olunur (şəkil 1).

1.4 Soyuducu onun etiket göstərilən iqlim sinif uyğundur mühit temperatur intervalında, istifadə olunmalıdır. Value iqlim dərsləri temperatur silsilələri Cədvəl 1-də verilir.

1.5 Soyuducunun istifadə edilməsi üçün lazım olan ümumi sahə şəkil 2 – də ölçülərlə millimetrlə qeyd olunub. Soyuducunun quruluşuna görə qapağın açılma bucağı 110° dərəcə olaraq təmin

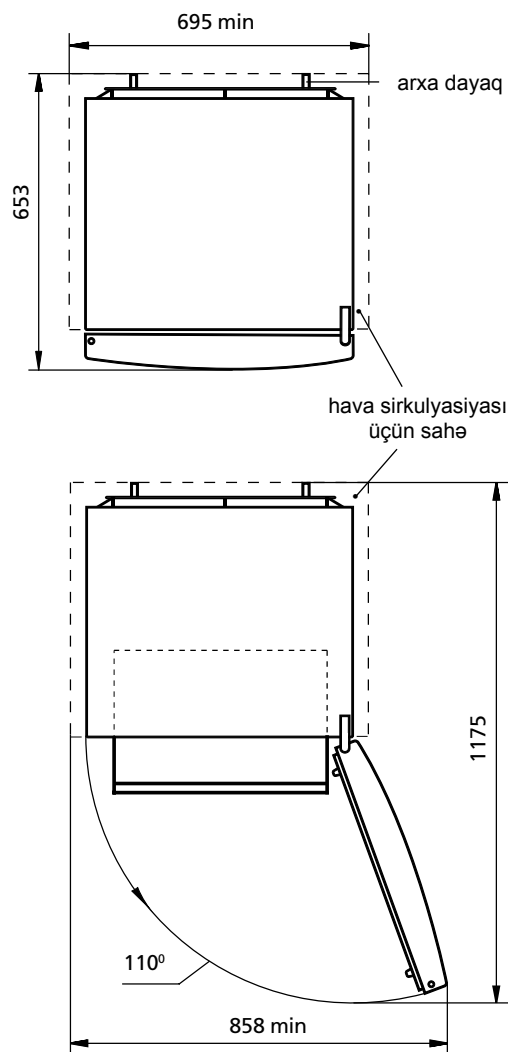

Şəkil 2 – Soyuducu (üstən görünüş)

Cədvəl 1 – İqlim sinifi

Sınıf	İşarəsi	Ətraf mühitin temperatur diapazonu, °C
Geniş mülayim	SN	10 – 32-dək
Mülayim	N	16 – 32-dək
Subtropik	ST	16 – 38-dək
Tropik	T	16 – 43-dək



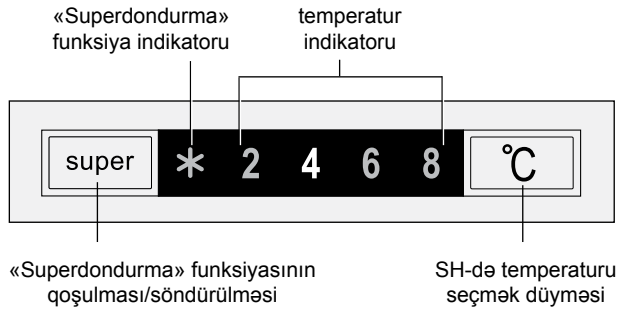

Şəkil 3 – İdarəetmə paneli

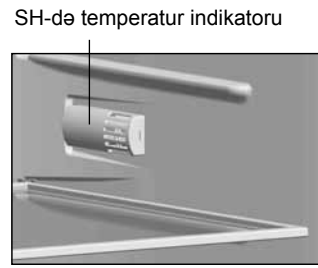

Şəkil 4

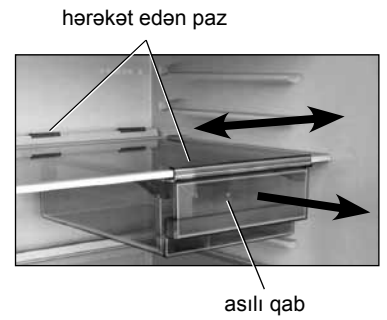

Şəkil 5

olunub. Qırılmaması üçün qapağın 110° dərəcə bucaqdan artıq açılması üçün güc sərf etmək **QADAĞANDIR**.

## 2 SOYUDUCUNUN İŞLƏMƏ PRINSIPI

### 2.1 İDARƏETMƏ PANELİ

**2.1.1** İdarəetmə paneli üzərində düymələr və işıq indikatorları yerləşmişdir (şəkil 1, 3).

Paneli görmək üçün SH qapısını açmaq lazımdır. Panelin düymələrini sıxarkən yad əşyalardan istifadə etmək **QADAĞANDIR**. Bu onların üst hissəsinin deformasiyasına və sınımasına səbəb olar.

### 2.2 SOYUDUCUNU İŞƏ SALMAQ

**2.2.1** Soyuducunu işə salmaq üçün, qidalanma nagilinin ştepselini elektrik rozetkaya taxmaqla soyuducunu elektrik şəbəkəsinə qoşmaq lazımdır. İdarəetmə panelində yerləşən, soyuducunun sönməsindəkə tənzimlənmiş SH temperatur indikatoru yanmış vəziyyətə gələcək (ilk dəfə işə salınan zaman bu temperatur «4» bərabərdir). Lazım bildikdə, temperaturu 2.3.1 bəndində nəzərdə tutmuş qaydada tənzim edə bilərsiniz.

**DİQQƏT!** Elektrik şəbəkədə gərginliyin verilməsinin dayandırılması soyuducunun sonrakı çalışmasına təsir göstərmir: elektrik qidanın yenidən verilməsi halında soyuducu öncə tənzim edilmiş temperatur ilə çalışmasını davam edir. Lazım olduqda «Superdondurma» funksiyasının yenidən seçə bilərsiniz.

### 2.3 SH-DƏ TEMPERATURUN MÜƏYYƏN EDİLMƏSİ

**2.3.1** Temperatur «°C» düyməsini sıxmaqla müəyyən olunur. «°C» düyməsini sıxarkən novbəli şəkildə temperaturu göstərən rəqəmlər işıqlanır.

**DİQQƏT!** DH-də tənzim edilən temperatur SH-də tənzim edilmiş temperaturdan asılıdır: SH-nin tənzimlənmiş temperaturu nə qədər aşağı olsa, DH-nin tənzimlənmiş temperaturu bir o qədər də aşağı olur.

Tənzimlənmiş temperatur ölçüsünə çatmaq üçün müəyyən vaxt lazımdır, ələlxüsus ilk dəfə soyuducunu işə salınmasından, habelə soyuducunu yığışdırıb təmizlədikdən sonra.

### 2.4 «SUPERDONDURMA» (super) FUNKSİYASININ QOŞULMASI VƏ DAYANDIRILMASI

**2.4.1** Bu funksiya, çəkisi 4 kq-dan çox təzə məhsulların DH-də dondurulması üçündür. «Superdondurma» funksiyasını DH-ni yeni məhsullar ilə doldurulmasından 24 saat qabaq qoşmaq lazımdır.

**DİQQƏT!** «Superdondurma» funksiyasını işə salanda SH-də temperaturun aşağı düşməsi mümkündür.

**2.4.2** «Superdondurma» funksiyasını işə salmaq üçün **super** düyməsini basmaq lazımdır. Belə halda \* indikatoru yanır, SH temperatur indikatoru sönmüş vəziyyətə köçür.

**2.4.3** Funksiyayı dayandırmaq üçün **super** düyməsini təkrar basmaq lazımdır. Əks halda bu funksiya 50 saatdan sonra avtomatik olaraq özü dayanacaq, \* indikatoru söncək, öncə tənzim edilmiş temperatur indikatoru yenidən yanacaqdır.

### 2.5 MÜMKÜN OLAN NASAZLIQLAR

**2.5.1** Eyni zamanda \* və «2» indikatorların işıqlanması nasazlıq barədə siqnal verir, bunun aradan qaldırılması üçün işə xidməti servis mexanikə müraciət etmək lazımdır.

### 2.6 SOYUDUCUNUN SÖNDÜRÜLMƏSİ

**2.6.1** Soyuducunu söndürmək üçün onu elektrik şəbəkədən ayırmaq lazımdır.

## 3 SOYUDUCUNUN İSTISMARI

### 3.1 SH-NİN İSTISMARI

**DİQQƏT!** ərzaqı SH-nin sağ divarında yerləşən temperatur sensoruna çox yaxın yerləşdirmək olmaz (şəkil 4).

**3.1.1** Soyuducunun içərisindən səmərəli istifadə etmək üçün, butulkalara xüsusi altlıq nəzərdə tutulur. Butulkaları soyuducuda yerləşdirdikdə, onların SH arxa divarına toxunmamasını təmin edin. Butulkalar üçün altlığı yuxarıdan ikinci şüşə-rəfə yerləşdirmək məsləhət görülür. Bu zaman içkilər optimal dərəcədə soyuyur.

**3.1.2** Asılı qab (şəkil 5) pendir və kolbasa məmulatlarını saxlamaq üçün nəzərdə tutulur. O şüşə-rəfin altında bu qab üçün nəzərdə tutulmuş yuvaya (paz) malik xüsusi mexanizm üzərində yerləşdirilir. Ərzaqı yerləşdirmək üçün qabı özünə tərəf (bayıra) çəkmək lazımdır.

Qabı ayrı şüşə-rəfə yerləşdirmək üçün onu yuvadan çıxartmaq lazımdır. Bunun üçün onu axıradək özünə tərəf çəkib yuxarı qaldırmaq zəruridir.

Sonra üzərində yuvaların yerləşdiyi xüsusi mexanizmi çıxartmaq lazımdır:

– bunun üçün mexanizmin arxa hissəsini qaldırmaq, onun şüşə-rəflə birləşdiyi yerdən çıxartmaq.

– arxa hissəni aşağı buraxmaq, mexanizmi özünə tərəf çəkmək və bu zaman ön hissəni şüşə-rəfdən azad etmək.

Qabı və mexanizmi yeni şüşə-rəfə əks ardıcılıqla yerləşdirmək lazımdır.

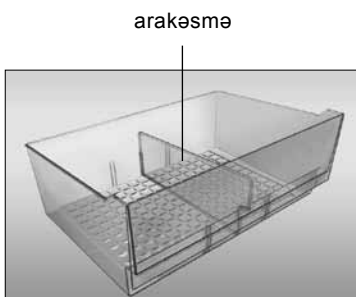

Şəkil 6



Şəkil 7

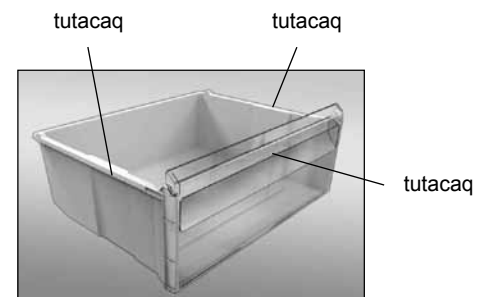

Şəkil 8

**3.1.3** 6-cı şəkildə göstərdiyimiz kimi, meyvə və tərəvəz üçün qabda ara kəsmə var, bu arakəsmə istiqamətləndirici oyuqların köməyi ilə üç vəziyyətdə quraşdırıla bilər.

Zərurət olduqda qabı SH-dən çıxarmaq, yaxud da ayırıcını təkrar quraşdırmaq üçün lazımdır:

- qapını axıra qədər açmaq, qapıdan qutunu (aşağıdakı) çıxarmaq və qabı götürmək;

- qabdan ayırıcını çıxarmaq və yönəldici yarıq boyunca axıra qədər aşağı hərəkət etdirərək yeni yerə yerləşdirmək.

**3.1.4** Məhsulların daxil olunması və ya çıxardılması üçün tərəvət bölməsinin qabını (soyuducuda olduqda) özünüz tərəfə axıradık dartmaq lazımdır.

Bu qabı rahat işlətmək üçün, o, istiqamətverici üzərində diyircəklərin köməyi ilə hərəkət edir.

SH-dən qabı çıxartmaq üçün əvvəl onu özünüzə tərəf sona qədər çəkmək, sonra yan və ön səthlərdən tutaraq azca yuxarı qaldırıb hər iki tərəfdən qabın rolüklerini istiqamətləndiricilərdən azad etmək lazımdır. Qabı soyuducuya qoymaq üçün, diyircəklərini iki tərəfdə yerləşən istiqamətvericilərə taxmaq, bir balaca qabı qaldırmaq və geriye salmaq lazımdır.

**3.1.5** Butulkalar üçün məhdudlaşdırıcı (şəkil 7), qapının açılıb örtülməsi zamanı butulkaların açmasının qarşısını alır.

### 3.2 DH İSTİSMARI

**3.2.1** DH-nin səbətlerinin ön hissəsində tutacaq var. Bu tutacaqlar vasitəsilə səbətlər çəkilir ərzaq yuklənir və yaxud boşaldılır. Eləcədə soyuducudan kənarında rahat daşımaq üçün səbətlərin yan tərəflərində də tutacaqlar var (alt səbətdən başqa) (şəkil 8).

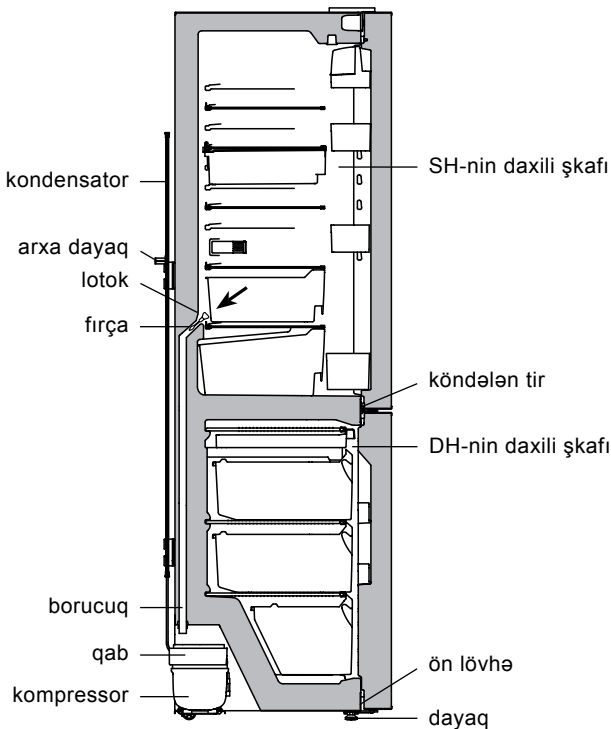

Şəkil 9 – Ərimiş suyun SH-dən axıb çıxma

**3.2.2** Səbətlərin üzərində dondurulmuş ərzağın ev şəraitində məsləhət görülən saxlama müddətini göstərən piktoqramlar (vaxt ayla) əks olunmuşdur.

**3.2.3** Pelmenlər, kiçik ət parçaları giləmeyvə və sairəni giləmeyvə və kiçik ərzaq üçün nəzərdə tutulmuş səbətdə dondurmaq məsləhət görülür. Dondurduqdan sonra ərzaqları qablaşdırmaq və saxlamaq üçün DH-nin səbətlərinə yerləşdirmək lazımdır.

**3.2.4** Dondurucunun qapısına asılmış Slim Space qabları, az müddətə saxlanması nəzərdə tutulmuş, tez-tez işlənən dondurulmuş ərzaqlar üçün nəzərdə tutulmuşdur.

Qabı yerindən çıxartmaq üçün onu iki əllə tutaraq yuxarı qaldırmaq və qapıya bağlanmış elementin yuvasından azad etmək.

### 3.3 SH-NIN AVTOMATİK ƏRİTMƏ SİSTEMİ

**3.3.1** SH-de avtomatik ərİtmə sistemi istifadə olunur. SH-nin arxa divarında əmələ gələn qirov kompressor sönəndə ərİyərək su damcılarına çevrilir. Ərimiş su damcıları axıb lotoka tökülür, sonra lotokda olan xüsusi yer vasitəsilə borucuqlara axaraq, kompressorun üstündən ki qaba tökülür və buxarlanır (şəkil 9). Axın sisteminin zibillənməsinin qarşısını almaq üçün qabın deşiyində şotka quraşdırılıb.

**3.3.2** Lotokun təmizliyini nəzərdə saxlamaq lazımdır. 3 ayda bir dəfədən az olmayaraq lotoku təmizləmək lazımdır. Lotoka suyun yığılması çirklənməni göstərir.

Təmizlik çubuğu vasitəsi ilə su axacaq yer təmizlənir və suyun sərbəst şəkildə qaba axması təmin olunur. Sonra çubuğu yuyub 9-ci şəkildə göstəriləyi kimi yerinə oturtmaq lazımdır.

Tərəvət bölməsi olan soyuducularda, axıtma sistemi tutulması deyə, 3.1.4 bəndində nəzərdə tutulmuş qaydada tərəvət bölməsinin qabını qabaqcadan çıxarmaq lazımdır.

Soyuducunu çirklənmiş sistemlə işlətmək **QADAĞANDIR**.

### 3.4 DH-NIN BUZUNUN ƏRİDİLMƏSİ VƏ TƏMİZLƏNMƏSİ

**3.4.1** DH-nin buzunu ərİdərəkən ərİmiş suyu axın zonasından yumuşaq materialla təmizləmək, sonra kameranı yuyub, təmiz qurulmaq lazımdır (şəkil 9).

**DIQQƏT!** Təmizlik və ərİtmə zamanı ərİmiş suyun DH-dən axıb çıxmasının qarşısı alınmalıdır. Bu suyun soyuducunun şkaflının daxili hissəsinə düşməsin, ordaki hissələrin korroziyaya uğramasına, və nəticədə soyuducunun şkaflının sıradan çıxmasına səbəb olar (şəkil 9, 10).

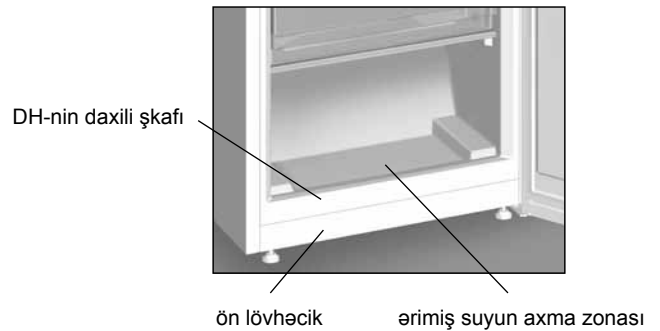

Şəkil 10 – Ərimiş suyun DH-dən yığılması

#### 4 TEXNIKI XARAKTERISTIKASI VƏ KOMPLEKTLƏŞDIRICILƏR

4.1 Texniki xarakteristikası və komplektləşdiricilərin adları ikinci və üçüncü cədvəldə verilmişdir.

Zəmanət kartında bu adlar rus dilində verilmiş, eləcə də komplektləşdiricilərin sayı və parametrlər göstərilmişdir.

4.2 Cədvəldə 11-cu şəkildə əsasən məhsul haqda verilmiş məlumat rus dilindədir.

Cədvəl 2 – Texniki xarakteristikası

№	Adı	Modeli	
1.1	Ümumi nominal həcm brutto, dm <sup>3</sup>	Parametrlər zəmanət kartında göstərilmişdir	
1.2	Dondurucu hissənin ümumi nominal həcmi, dm <sup>3</sup>		
1.3	Nominal faydalı həcmi, dm <sup>3</sup>		təzə qida məhsullarını saxlamaq üçün hissə
			dondurucu hissə
1.4	Qabarit ölçüləri, mm		hündürlük
			en
			dərinlik
1.5	Çəkisi (netto), kq, cox olmamaqla		
1.6	Enerji effektivliyi sinfi		
1.7	İqlin sinfi		
1.8	25 °C ətraf temperatur şəraitində nominal illik enerji sərfiyyəti, kVt·saat		
1.9	Nominal faydalı saxlama sahəsi, dm <sup>2</sup>		
1.10	Dondurulmuş qida məhsullarının saxlama temperaturu, °C, çox olmamaqla		
1.11	Təzə qida məhsullarının saxlama temperaturu, °C		
1.12	Təzə qida məhsullarının orta saxlama temperaturu, °C, çox olmayaraq		
1.13	Qida məhsullarının dondurucu hissədə temperaturun minus 18 °C minus 9 °C-dək qaldırmağın nominal vaxtı, saat		
1.14	Ətraf mühitin temperaturunun +25 °C olduğu vaxt nominal dondurma qablılığı, kq/sutka		
1.15	Buz düzəltmək üçün sutkalıq məhsuldarlıq, kq		
1.16	Səs gücünün korreksiya olunmuş səviyyəsi, dBa, çox olmayaraq		
1.17	Buz bağlamayan bölmə (No Frost)		
1.18	Daxilən quraşdırılmış cihaz		
1.19	Gümüşün miqdarı, q		
1.20	Qızıl miqdarı, q		
Qeyd – Texniki xarakteristikaların müəyyən edilməsi xüsusi təhciz olunmuş laboratoriyalarda müəyyən olunmuş metodika ilə aparılır.			

Cədvəl 3 – Komplektləşdiricilər

№	Adı	Sayı
2.1	Səbət (alt)	Zəmanət kartında göstərilir
2.2	Səbət	
2.3	Səbət (xırda ərzaq və giləmeyvə dondurmaq üçün)	
2.4	Meyvə və ya tərəvəz üçün qab <sup>1</sup>	
2.5	Arakəsmə	
2.6	Şüşə-rəf (alt) <sup>2</sup>	
2.7	Şüşə-rəf <sup>2</sup>	
2.8	Qapaqlı konteyner (ət və balıq üçün) <sup>1</sup>	
2.9	Yağ qabı	
2.10	Asılmış qab <sup>1</sup>	
2.11	Butulka üçün altlıq	
2.12	Qapaqlı qab <sup>3</sup>	
2.13	Qab <sup>3</sup>	
2.14	Qab (alt) <sup>4</sup>	
2.15	Slim space qabı	
2.16	Butulka üçün məhdudlaşdırıcı	
2.17	Arxa dayaq	
2.18	Buz üçün forma	
2.19	Yumurta üçün altlıq	
2.20	Fırça	
2.21	Tərəvət bölməsinin qabı	
2.22	Tərəvət bölməsinin şüşə-rəf	
<sup>1</sup> İstilik emalını keçmiş yağ və ərzağın saxlanmazı üçün nəzərdə tutulmayıb. <sup>2</sup> Bərabər şəkildə paylanmada maksimal yükləmə 20 kq. <sup>3</sup> Bərabər şəkildə paylanmada maksimal yükləmə 2,5 kq. <sup>4</sup> Bərabər şəkildə paylanmada maksimal yükləmə 5 kq.		

ATLANT	Ümumi nominal həcm brutto, dm <sup>3</sup> : Nominal faydalı həcmi, dm <sup>3</sup> : – təzə qida məhsullarını saxlamaq üçün hissə: – dondurucu hissə:
Modelin qeydi	Nominal dondurma qablılığı: Nominal gərginlik: Nominal tok:
Məhsulun iqlim sinifi	Soyuducu amil R600a /köpükləndirici: C-Pentane
Normativ sənədlər	Soyuducu amilin çəkisi: Belarus Respublikası istehsalı
Məhsulun enerji effektivliyi sinfi	QSC "Atlant", Pobediteli prospekt, 61, Minsk şəhəri
Uyğunluq işarələri	

Şəkil 11 – Boşqab

# 1 DESCRIEREA FRIGIDERULUI

**1.1** Frigiderul in conformitate cu desenul 1 este destinat pentru congelarea și depozitarea alimentelor congelate, prepararea gheaței in compartimentul congelator (in continuare – CC); pentru racirea și depozitarea pe termen scurt a produselor alimentare, bauturilor, fructelor și legumelor in compartimentul pentru pastrarea produselor alimentare proaspete (in continuare – CF).

În CF (unele modele de frigider) se află secția de proapețime în conformitate cu desenul 1. În secția de proapețime se menține o temperatură mai joasă în comparație cu CF, care permite ca termenul de păstrare a produselor din peste și carne să se lărgască. Temperatura

în secția de proapețime poate să scadă sub 0 °C. Nu păstrați în secția de legume, salata și alte produse, sensibile la temperaturi scăzute.

**1.2** Frigiderul este prevăzut cu funcția «Superfreeze» (**super**).

**1.3** Pentru iluminarea în frigider este folosita o lampă cu diodă electroluminiscentă, în conformitate cu desenul 1.

**1.4** Frigiderul trebuie sa functioneze in intervalul temperaturilor ambiante, ce corespund clasei climatice indicate pe eticheta. Valoarea domeniilor de temperatura a clasei climatice sunt date in tabelul 1.

**1.5** Spațiul total necesar pentru funcționarea frigiderului este determinat de dimensiunile prezentate în desenul 2 în milimetri. Designul frigiderului oferă unghiul maxim de deschidere a ușii – de 110°. Pentru a preveni deteriorarea frigiderului **NU APLICAȚI FORȚĂ EXCESIVĂ** pentru a deschide ușa la un unghi mai mare de 110°.

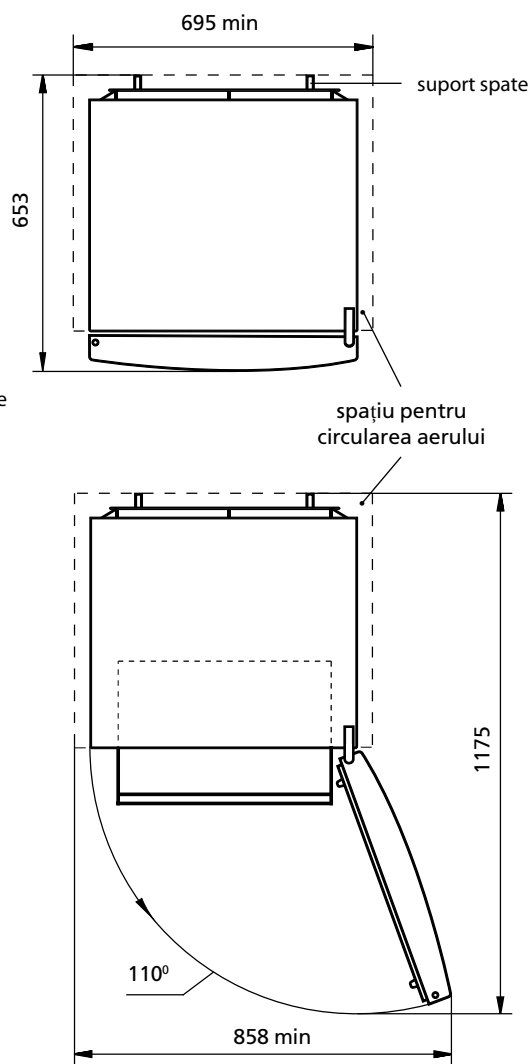
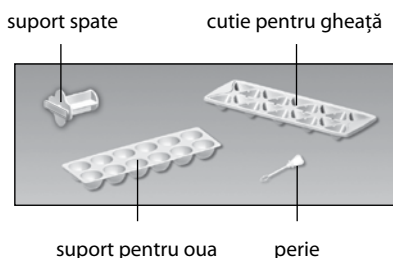
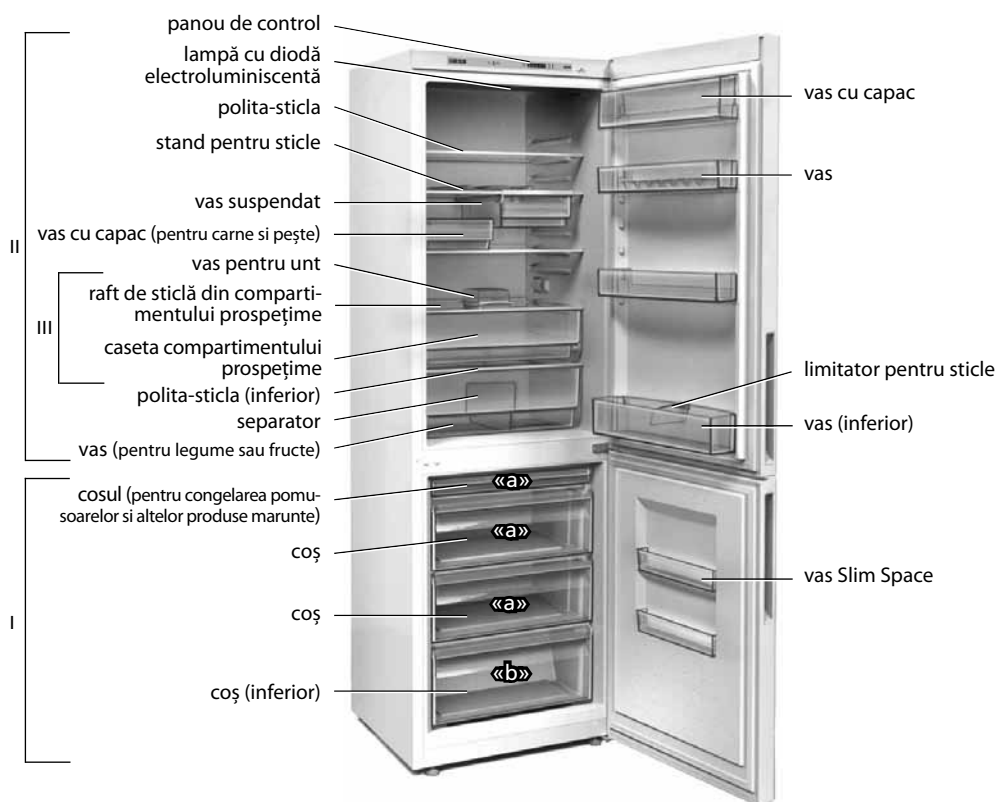

Desen 2 – Frigider (imaginea de sus)

I – compartimentul congelare (CC):  
 «a» – zona de congelare și depozitare,  
 «b» – zona depozitare;  
 II – compartimentul pentru păstrarea alimentelor proaspete (CF);  
 III – compartimentul proapețime (lipsește in unele modele de frigidere)

Desen 1 – Frigider și parti componente

Tabelul 1 – Clasa de climă

Clasa	Simbol	Temperatura mediului ambiant, °C
Expansiune moderat	SN	De la 10 pana la 32
Moderat	N	De la 16 pana la 32
Subtropical	ST	De la 16 pana la 38
Tropic	T	De la 16 pana la 43

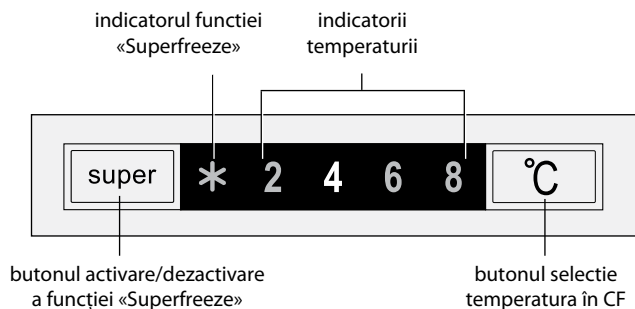

Desen 3 – Panou de control

sondă de temperatură CF

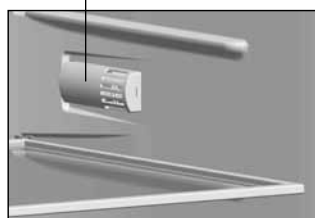

Desen 4

glisiera

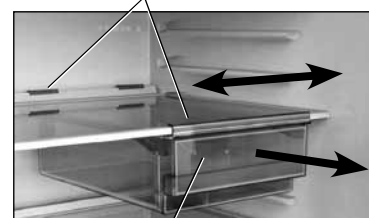

vas suspendat

Desen 5

## 2 DIRIJAREA LUCRULUI FRIGIDERULUI

### 2.1 PANOU DE CONTROL

**2.1.1** Pe panoul de control, în conformitate cu desenele 1 și 3 sunt instalate butoanele și indicatoarele luminoase. Pentru a accesa panoul de control, deschideți ușa CF.

**ESTE INTERZIS**, a folosi pentru tastarea butoanelor obiecte straine și a acționa cu forță excesivă pentru a evita deformarea și deteriorarea suprafeței butoanelor.

### 2.2 PORNIREA FRIGIDERULUI

**2.2.1** Pentru a porni frigiderul, trebuie să îl conectați la sursa de alimentare introducând cablul de alimentare într-o priză electrică. Pe panoul de control se va aprinde indicatorul de temperatură din CF, instalat până la deconectarea frigiderului (la prima pornire «4»). După necesitate, temperatura se va seta în conformitate cu punctul 2.3.1.

**ATENȚIE! Oprirea tensiunii de alimentare nu afectează funcționarea ulterioară a frigiderului: după reluarea energiei electrice, frigiderul continuă să funcționeze la temperatura setată anterior. După necesitate, funcția «Superfreeze» va fi aleasă din nou.**

### 2.3 SETAREA TEMPERATURII ÎN CF.

**2.3.1** Setarea temperaturii se efectuează prin apăsarea butonului «°C». La tastarea butonului «°C» pe rând se iluminează indicatorii cu valorile numerice de temperatură.

**ATENȚIE! Temperatura din CC depinde de temperatura setată în CF: Cu cât mai mică este temperatura din CF, cu atât mai mică este temperatura din CC.**

Pentru a atinge valoarea temperaturii selectate, este necesară o anumită perioadă de timp, în special după prima pornire, precum și după curățarea frigiderului.

### 2.4 ACTIVAREA/DEZACTIVAREA FUNCȚIEI «SUPERFREEZE» (super).

**2.4.1** Funcția este destinată congelării în CC a produselor proaspete cu greutatea mai mare de 4 kg. Funcția «Superfreeze» trebuie să fie activată din timp, cu 24 ore înainte de aprovizionarea CC cu produse proaspete.

**ATENȚIE! La conectarea funcției «Superfreeze» în CF este posibilă scăderea temperaturii.**

**2.4.2** Pentru activarea funcției «Superfreeze» este necesar să apăsați butonul **super** – se va aprinde indicatorul \*, indicatorul de temperatură din CF se va stinge.

**2.4.3** Dezactivarea funcției este realizată prin apăsarea butonului **super** sau automat după 50 de ore – indicatorul \* se va stinge și se va aprinde indicatorul luminos cu temperatura selectată anterior.

### 2.5 PROBLEME DIVERSE

**2.5.1** Iluminarea concomitentă a indicatorilor \* și «2» semnalizează despre o defecțiune, pentru care aveți nevoie să apelați la un serviciu mecanic.

### 2.6 OPRIREA FRIGIDERULUI

**2.6.1** Pentru a opri frigider, deconectați cablul de alimentare de la priza de perete, deconectați-l.

## 3 EXPLOATAREA FRIGIDERULUI

### 3.1 EXPLOATAREA CF

**ATENȚIE! Nu distribuiți produsele aproape de senzorul de temperatura, instalat pe partea laterală din dreapta a peretelui CF în conformitate cu desenul 4.**

**3.1.1** Limitatorul pentru sticle, este utilizat pentru a stoca băuturi în sticle, permite utilizarea eficientă a spațiului interior al CF. Așezați sticlele stfel, încât acestea să nu atingă peretele din spate al CF.

Suportul pentru sticle este recomandat a fi instalat pe polita a doua de sticla, unde bauturile se vor raci până la temperatura optimă.

**3.1.2** Vasul suspendat în conformitate cu desenul 5 este destinat pentru depozitarea a așa produse, cum ar fi salamul sau brânza. Vasul este instalat sub polita de sticla asigurată prin utilizarea polkoysteklo diapozitiv și se poate deplasa de-a lungul ei. Pentru a descărca recipient produs trebuie să împingă se oprește

Dacă apare necesitatea de a reinstala pe o alta polita de sticlă vasul, polia trebuie extrasă din glisieră trăgând până când se oprește și ridicată în sus.

Apoi scoateți glisierile:

- ridicați partea din spate a glisierii și aduceți-o afară din angrenare cu polita de sticlă;

- lasați în jos partea din spate și sustrageți glisiera, eliberând partea din față a angrenării.

Instalați vasul și glisiera pe polita de sticlă aleasă în ordinea inversă.

**3.1.3** Caseta (pentru legume sau fructe) are un separator conform desenul 6, care este montat pe canelurile de ghidare într-una din cele trei poziții.

separator

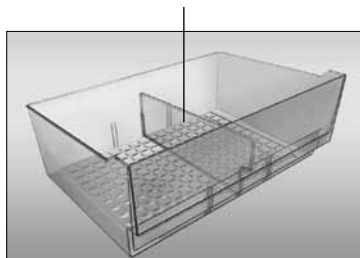

Desen 6

limitatorul pentru sticle

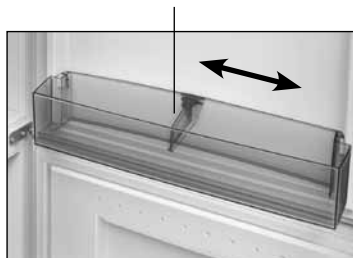

Desen 7

maner

maner

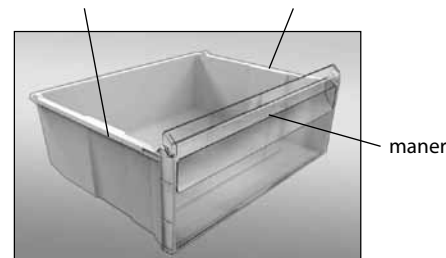

Desen 8



Daca este necesar de ascoate vasul din CF, sau pentru a reinstala separatorul este necesar:

- sa deschideti usa puna la capat, scateti de la usa capacitatea (de jos) si scoateti vasul;

- scoateti separatorul din vas si instalati in locul nou de-a lungul canalelor de ghidare si deplasati in jos pana cand se opreste.

**3.1.4** Caseta din compartimentul prosopețime (dacă este prevăzută), se va trage înspre sine până la fixare pentru încărcarea și descărcarea produselor.

Pentru comoditatea exploatării, caseta se deplasează de-a lungul unui ghidaj de rulare.

Dacă este necesar să scoateți rezervorul din CF se recomandă să-l împingeți spre sine pînă când se oprește, apoi ridicați-l în sus, ținând de partea laterală și frontală, și eliberați rolele rezervorului a capului de ghidare de pe ambele părți. Pentru instalarea casetei în frigider, rolele casetei (din ambele părți) trebuie instalate în poziție de ghidare și ridicând-o în sus, împingeți caseta pentru a o fixa în poziție.

**3.1.5** Suportul pentru sticle împiedică caderea lor la deschiderea și închiderea ușii. Limitatorul poate fi deplasat de-a lungul peretelui vasului în conformitate cu desenul 7.

**3.2 EXPLOATAREA CC**

**3.2.1** Cosurile CC au mânere pe panoul frontal pentru ușurința de încărcare și descărcare a produselor, precum și mânere pe părțile laterale (cu excepția cosului de jos) pentru a le transfera în afara frigiderului așa cum se arată în desenul 8.

**3.2.2** Pe coșuri sint marcate pictograme cu recomandări privind termenul de valabilitate (în luni), în CC a produselor alimentare înghețate (în conditii casnice)

**3.2.3** Pelimenii, bucati mici de carne, fructe de padure, e.t.c. se recomanda a fi plasate in cosul pentru înghețarea fructelor de padure si altor produse mici. După congelare produsul este ambalat și plasat în coșurile de depozitare a CC.

**3.2.4** Rezervoarele Slim Space pe ușa congelatorului sint destinate pentru stocarea pe termen scurt a produselor alimentare congelate folosite des în ambalari mici.

Pentru a extrage containerul, el trebuie să ridicat cu ambele mâini în sus și eliberați canelurile din elementele de fixare de pe ușa.

**3.3 SISTEMUL DE DEZGHEȚARE AUTOMATĂ A CF**

**3.3.1** In CF se foloseste sistemul automat de dezghețare. Promoroaca care apare pe spatele CF se topește în ciclul de dezghețare atunci când compresorul este oprit și se transformă în picături de apă. Picături de apă ce se topesc din gheata prin gaura din tavă, printr-un tub se scurg pana ajung în vasul de pe compresor, de unde în conformitate cu desenul 9 și se evaporă. În gaura tavei este instalată perie destinată pentru eliminarea murdăriei sistemului de scurgere.

**3.3.2** Este necesar da avea regulat grija de curățenia din tavă (cel puțin 1 dată în 3 luni). Prezența apei în tava indică înfundarea sistemului de scurgere.

Pentru a elimina înfundarea este necesar:

- a curata cu peria gaura în tavă, astfel încât apa sa se scurga liber în vas;

- a spăla peria și a o instala așa cum se arată în desenul 9.

În frigiderul cu compartimentul prosopețime, pentru a curăța sistemul de scurgere, trebuie să scoateți preventiv vasul compartimentului prosopețime, în conformitate cu 3.1.4.

**ESTE INTERZISA** exploatarea frigiderului cu sistemul de scurgere infundat.

**3.4 DEZGETAREA SI CURATAREA CC**

**3.4.1** La dezghețarea CC apa topita trebuie să fie eliminata din zona de scurgere în conformitate cu desenul 10 cu un material ce absorbeste usor umiditatea pe masura dezghețarii si apoi se spală și se sterge pana la uscat.

**ATENȚIE!** Evitați scurgerea apei topite din CC la dezghețare și curățare.

**ATENȚIE!** Apa, care a apărut în partea de jos a CF sau la locul lipirii curelei barii interioare de camera interioara a CF, a barii frontale la camera interioara a CC conform desenelor 9, 10, poate provoca coroziunea camerei exterioare a frigiderului și a elementelor de refrigerare, a rupe izolarea și duce la fisura camerei interne și defectarea camerei frigiderului.

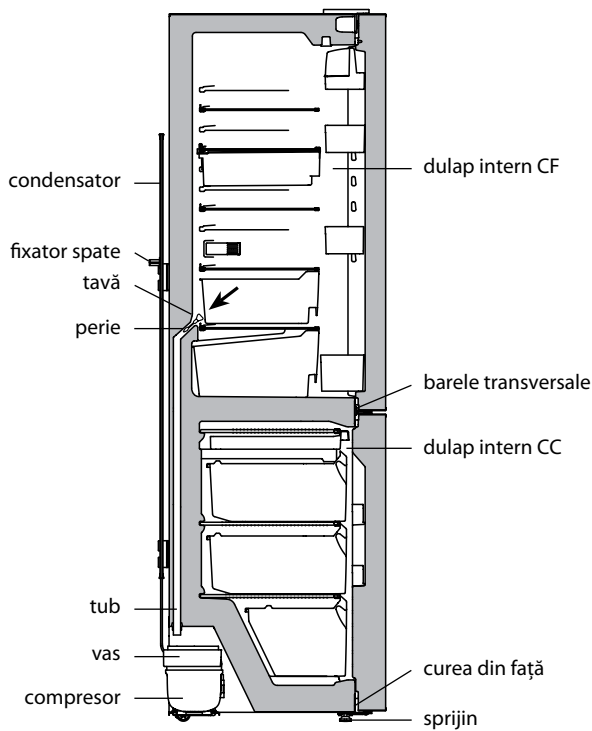

Desen 9 – Schema scurgerii apei topite din CF

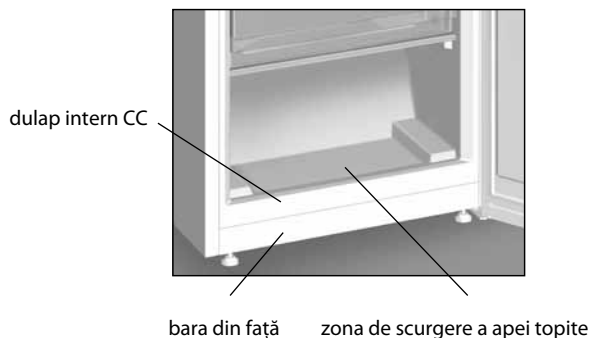

Desen 10 – Colectarea apei topite

#### 4 CARACTERISTICI TEHNICE SI COMPONENTELE DE ECHIPAMENT

4.1 Caracteristicile tehnice și componentele de echipament sunt enumerate în tabelele 2 și 3, respectiv. În certificatul de garanție aceste nume și date sunt descrise în limba rusă și indică valorile parametrilor și numărul de componente.

4.2 Informația din tabel așa cum este prezintă în desenul 11 este prezentată în limba rusă.

**Tabelul 2 – Caracteristici tehnice**

nr	NUME	Model	
1.1	Volumul brut nominal total, dm <sup>3</sup>	Valorile parametrilor sunt specificate în certificatul de garanție.	
1.2	Volumul brut nominal total al compartimentului congelatorului, dm <sup>3</sup>		
1.3	Volumul nominal util, dm <sup>3</sup>		compartimente pentru pastrarea produselor alimentare proaspete
			compartimentului congelatoric
1.4	Dimensiuni de gabarit, mm		inaltime
			lățime
			adâncime
1.5	Greutate neta, kg, nu mai mult de		
1.6	Clasa de eficiență energetică		
1.7	Clasa climaterică		
1.8	Consumul nominal anual de energie la temperatura mediului ambiant plus 25 °C, kW-ora		
1.9	Zona utilă nominală de depozitare, dm <sup>2</sup>		
1.10	Temperatura de depozitare a alimentelor congelate, °C, nu mai înaltă de		
1.11	Temperatura de depozitare a alimentelor proaspete, °C		
1.12	Temperatura medie în depozitarea de alimente proaspete, °C, nu mai mare		
1.13	Timpul nominal de creștere a temperaturii alimentelor în congelator de la minus 18 °C până la minus 9 °C, ore		
1.14	Capacitatea nominală de congelare la temperatura mediului ambiant, plus 25 °C, kg / zi		
1.15	Producerea zilnică minimă a gheții, kg		
1.16	Nivelul corectat de intensitate sonoră, dB, nu mai mult		
1.17	Secțiuni fără formarea gheții (No Frost)		
1.18	Dispozitiv încastrabil		
1.19	Conținutul de argint, g		
1.20	Conținutul de aur, g		
Nota – Determinarea caracteristicilor tehnice se efectuează în laboratoare special echipate după conform metodelor			

**Tabelul 3 – Componente de echipament**

nr	NUME	Cantitate, buk.
2.1	Coș (inferior)	Specificat în certificatul de garanție
2.2	Coș	
2.3	Coș (pentru congelarea pomusoarelor și altor produse mici)	
2.4	Vas pentru legume sau fructe <sup>1</sup>	
2.5	Separator	
2.6	Polita-sticla (inferior) <sup>2</sup>	
2.7	Polita-sticla <sup>2</sup>	
2.8	Vas cu capac (pentru carne și pește)	
2.9	Vas pentru unt	
2.10	Vas suspendat	
2.11	Stand pentru sticle	
2.12	Vas cu capac <sup>3</sup>	
2.13	Vas <sup>3</sup>	
2.14	Vas (inferior) <sup>4</sup>	
2.15	Vas Slim Space	
2.16	Limitator pentru sticle	
2.17	Suport spate	
2.18	Forma pentru gheață	
2.19	Suport pentru oua	
2.20	Perie	
2.21	Caseta compartimentului proaspețime	
2.22	Raft de sticlă din compartimentului proaspețime	
<sup>1</sup> Nu sunt destinate pentru păstrarea uleiurilor și produselor, care au trecut prin tratare termică. <sup>2</sup> Capacitatea maximă la repartizarea uniformă constituie 20 kg. <sup>3</sup> Capacitatea maximă la repartizarea uniformă constituie 2,5 kg. <sup>4</sup> Capacitatea maximă la repartizarea uniformă constituie 5 kg.		

ATLANT	Volumul brut nominal total, dm <sup>3</sup> : Volumul nominal util, dm <sup>3</sup> : – compartimente pentru pastrarea produselor alimentare proaspete: – compartimentului congelatoric: Capacitate nominală de congelare:
Indicarea modelului și versiunii produsului	Tensiunea nominală: Puterea nominală: Agent frigorific: R600a / Agent de spumare: C-Pentane Masa agentului frigorific:
Clasa climaterică a produsului	Produs în Belarus SIA "Atlant", bul. Pobeditelei, 61, or. Minsk
Acte normative	
Clasa de eficiență energetică	
Mărci de conformitate	

**Desen 11 – Tabel**

# 1 SOVUTQICH TA'RIFI

**1.1** 1-rasmda ko'rsatilganidek, sovutqich yangi mahsulotlarni muzlatish, muzlatilgan mahsulotlarni uzoq vaqt saqlash va muzlatish bo'limida (bundan buyon – MB) osh muzini tayyorlash; yangi oziq-ovqat mahsulotlarni saqlash uchun mo'ljallangan bo'limida (bundan buyon – SB) yangi mahsulotlar, ichimliklar, sabzavotlar va mevalarni sovitish va qisqa muddat davomida saqlash uchun.

Muzlatish bo'limida (ba'zi muzlatgich rusumlari yordamida) yangi mahsulotlar bo'limi bor. 1-rasmda ko'rsatilgan. Yangi mahsulotlar bo'limida, yangi go'sht va baliq mahsulotlarini saqlash muddatini uzaytirish uchun muzlatish bo'limiga nisbatan harorat past ushlanib turiladi. Yangi mahsulotlar bo'liming harorati 0 °C darajadan ham past bo'lishi mumkin. Ushbu bo'limda sabzavot, salat va past haroratga

chidamli bo'lmagan mahsulotlarni saqlash ta'qiqlanadi.

**1.2** Sovutqichda «Supermuzlatish» (**super**) funksiyasi ko'zda tutilgan.

**1.3** Sovutqichda yoritish uchun 1-rasmga muvofiq yorug'lik-diodli yoritqich nazarda tutilgan.

**1.4** Sovutqich ma'lumot taxtasida ko'rsatilgan iqlim sinfiga mos chegaralardagi atrof-muhit haroratlarida qo'llanilishi lozim. Harorat chegaralarining iqlim sinfiga muvofiqi 1-jadvalda keltirilgan.

**1.5** Sovutqichdan foydalanish uchun zarur bo'lgan umumiy maydon 2-rasmda millimetrlarda ko'rsatilgan o'lchamlar bilan aniqlanadi. Sovutqich konstruksiyasida eshikning maksimal ochilish burchagi – 110° ni tashkil qiladi. Buzilishni oldini olish maqsadida, eshikni 110° dan ortiq burchakka ochish uchun haddan ortiq kuch ishlatish **MAN ETILADI**.

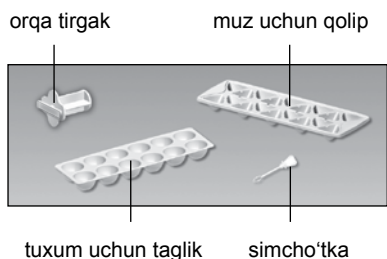
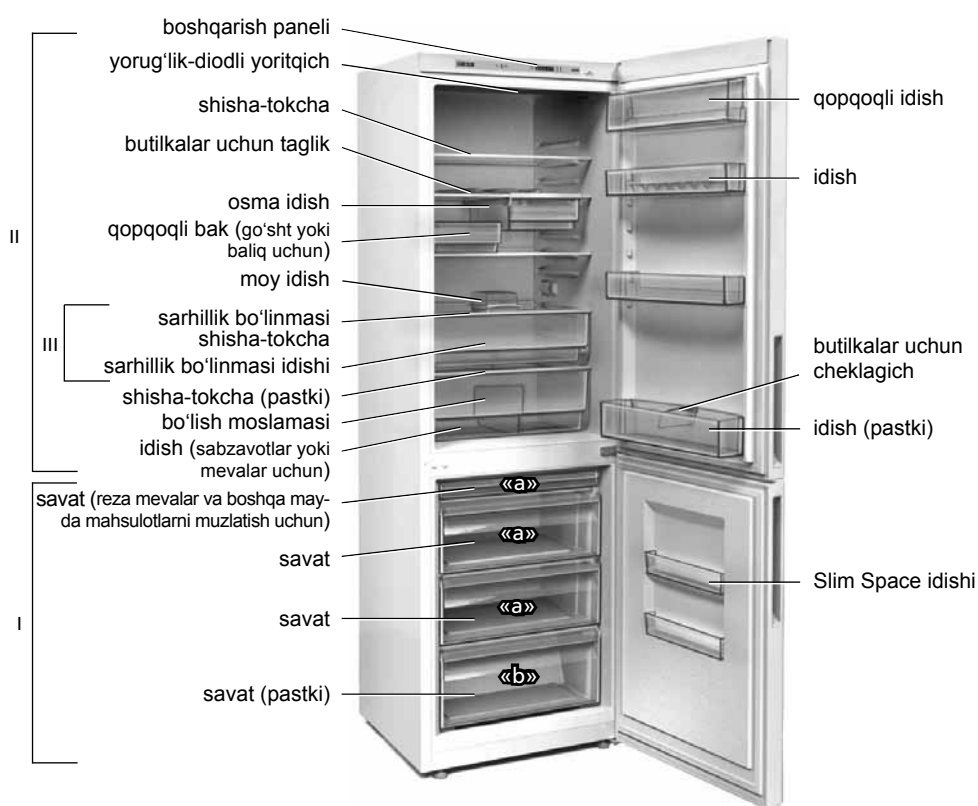

I – muzlatish bo'limi (MB):  
 «a» – muzlatish va saqlash zonasi,  
 «b» – saqlash zonasi;  
 II – yangi oziq-ovqat mahsulotlarni saqlash uchun bo'lim (SB);  
 III – sarhillik bo'linmasi (ayrim rusumlarda mavjud emas)

**1-rasm – Sovutqich va butlovchi buyumlar**

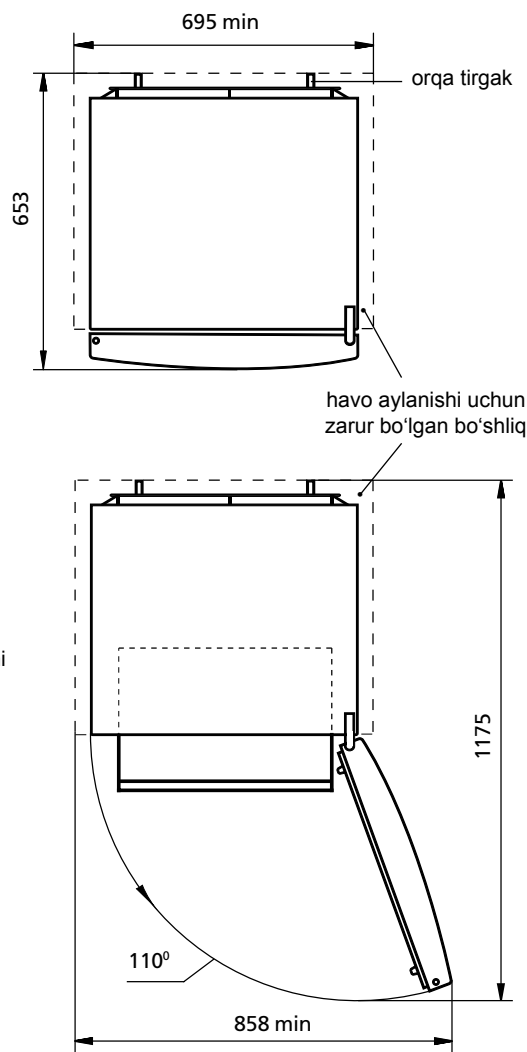

**2-rasm – Sovutqich (tepadan ko'rinish)**

**1-jadval – Iqlim sinflari**

Sinf	Belgi	Atrof muhit haroratlari diapazoni, °C
O'rtacha kengaytirilgan	SN	10 dan 32 gacha
O'rtacha	N	16 dan 32 gacha
Subtropik	ST	16 dan 38 gacha
Tropik	T	16 dan 43 gacha

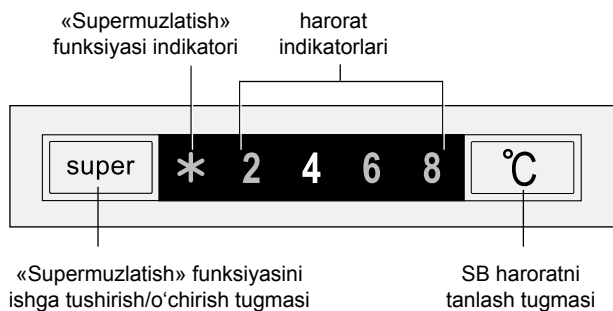

3-rasm – Boshqarish paneli

SB harorati xabarlagichi

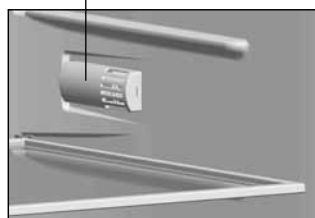

4-rasm

sirpang'ichlar

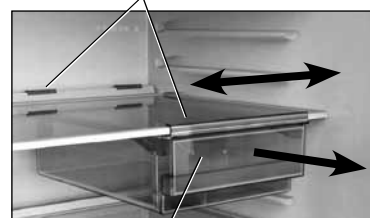

osma idish

5-rasm

## 2 SOVUTQICH ISHINI BOSHQARISH

### 2.1 BOSHQARISH PANELI

2.1.1 Boshqarish panelida 1, 3-rasmlarga muvofiq tugmalar va yorug'lik indikatorlari joylashgan. Boshqarish panelidan foydalanish uchun SB eshigini ochish kerak.

Tugmalarga bosishda begona narsalarni ishlatish hamda tugmalar yuzasini deformatsiyalanishiga va ular buzilishiga yo'l qo'ymaslik uchun haddan tashqari kuch ishlatish **TAQIQLANADI**.

### 2.2 SOVUTQICHNI YOQISH

2.2.1 Sovutqichni ishga tushirish uchun uning elektr shnuri vilkasini rozetkaga kiritib, elektr tarmog'iga ulash lozim. Bunda boshqarish panelidagi SBdagi sovutqichning o'chirishdan oldin o'rnatilgan harorati indikatorlari yonadi (birinchi marta ulashda «4»). Zaruriyat paydo bo'lsa haroratni 2.3.1 banddagi ko'rsatmalarga muvofiq o'rnatish lozim.

**DIQQAT! Elektr tarmog'ida kuchlanish uzatilishining to'xtatilishi sovutqichning kelgusi ishiga ta'sir qilmaydi: elektr tarmog'idagi kuchlanish uzatilishi tiklangach, sovutqich bo'linmalaridagi avval o'rnatilgan harorat bilan ishlashda davom etadi. Zaruriyat paydo bo'lsa, «Supermuzlatish» funksiyasini yangitdan o'rnatish lozim.**

### 2.3 SB HARORATNI O'RNATISH

2.3.1 Haroratni o'rnatish «°C» tugmasiga bosish orqali amalga oshiriladi. «°C» tugmasi bosilganda haroratning raqamli qiymati indikatorlari ketma-ket yonishni boshlaydi.

**DIQQAT! MBdagi harorat SBda o'rnatilgan haroratga bog'liq: SBdagi harorat qancha past bo'lsa, MBdagi harorat shuncha past bo'ladi.**

Haroratning tanlangan qiymatiga erishish uchun ma'lum vaqt zarur bo'ladi, ayniqsa sovutqichni birinchi marta ulashda va uni tozalagandan keyin.

### 2.4 «SUPERMUZLATISH» FUNKSIYASINI YOKISH/ O'CHIRISH

2.4.1 Ushbu funksiya MBda og'irligi 4 kilogrammdan ko'proq bo'lgan yangi oziq-ovqat mahsulotlarni muzlatish uchun mo'ljallangan. «Supermuzlatish» funksiyasini oldindan, ya'ni MB ga yangi oziq-ovqat mahsulotlar bilan to'ldirishdan 24 soat oldin yoqib qo'yish kerak.

**DIQQAT! «Supermuzlatish» funksiyasi yoqilgan hollarda SB da harorat pasayishi mumkin.**

2.4.2 «Supermuzlatish» funksiyasini yoqish uchun **super**

tugmasini bosish kerak – bunda \* indikatorlari yonadi, bunda SB dagi harorat indikatorlari o'chadi.

2.4.3 Funksiyaning o'chirilishi **super** tugmasini takroriy bosishi bilan yoki 50 soatdan so'ng avtomatik tarzda amalga oshiriladi – \* indikatorlari o'chadi va oldin tanlangan haroratni ko'rsatuvchi indikator yonadi.

### 2.5 EHTIMOLIY NOSOZLIKLAR

2.5.1 \* va «2» indikatorlarining bir vaqtda yonib turishi – nosozlikni bartaraf etish uchun servis xizmati mexanigini chaqirish lozimligi haqida bildiradi.

### 2.6 SOVUTQICHNI O'CHIRISH

2.6.1 Sovutqichni yoqish uchun rozetkadan ta'minot simi ayrisini olib, uni tarmoqdan o'chirib qo'yish lozim.

## 3 SOVUTQICHNI ISHLATISH

### 3.1 SB FOYDALANISH

**DIQQAT! Mahsulotlarni 4-rasmga muvofiq SB o'ng yon devorida joylashgan harorat xabarlagichiga tirab joylashtirmang.**

3.1.1 Ichimliklarni butilkalarda saqlash uchun mo'ljallangan butilkalar uchun taglik SB ichki maydonini oqilona ishlatish imkoniyatini beradi. Butilkani u SB ning orqa devoriga tegmaydigan tarzda joylashtirish lozim.

Butilkalar uchun taglikni ichimliklar optimal haroratgacha sovitiladigan tepadan ikkinchi shisha-tokchaga joylashtirish tavsiya etiladi.

3.1.2 Osma idish 5-rasmga muvofiq mahsulotlarni, masalan, kolbasa mahsulotlar vyoki pishloqni saqlash uchun mo'ljallangan. Idish sirpang'ichlar yordamida shisha-tokcha ostida mahkamlangan va u bo'ylab harakatlanishi mumkin. Mahsulotlarni yuklash uchun idishni oxirgacha o'z tomonga surish kerak.

Boshqa shisha-tokchaga qayta joylashtirish zaruriyati bo'lganda, idishni oxirgacha o'z tomonga surib va tepaga ko'tarib sirpang'ichlarni olib qo'yish kerak.

So'ng sirpang'ichlarni olib qo'ying:

- sirpang'ichlarning orqa qismini ko'tarib, uni shisha-tokcha bilan ilanishdan olib qo'ying;
- orqa qismini pastga tushiring va old qismini ilanishdan ozod etib, sirpang'ichlarni o'z tomonga torting.

Idish va sirpang'ichlarni teskari ketma-ketlikda tanlangan shisha-tokchaga o'rnatish.

bo'lish moslamasi

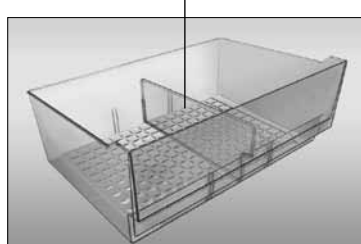

6-rasm

butilkalar uchun cheklagich

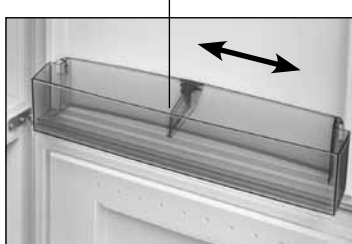

7-rasm

dasta

dasta

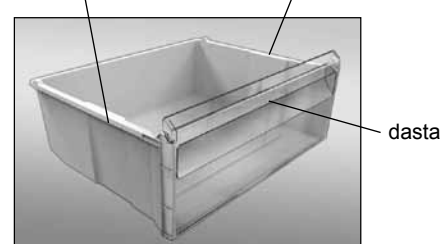

8-rasm

**3.1.3** Sabzavotlar yoki mevalar uchun idishda 6-rasmda ko'rsatilgan bo'lish moslamasi bor, u yo'naltiruvchi tirqishlar bo'ylab uchta holatlardan biriga o'rnatiladi.

Idishni SBdan olish yoki ajratib turuvchini qayta o'rnatish ehtiyoji tug'ilgan hollarda:

- eshikni oxirigacha ochib, eshikdan (pastidagi) sig'imni echib olib, idishni olsa bo'ladi;
- ajratib turuvchini idishdan chiqarib olib, yangi joyga yo'naltiruvchi pazlar bo'yicha pastga tiralgunga qadar harakatlantirib o'rnatiladi.

**3.1.4** Yangi mahsulotlarni holatini o'zgartirmasdan saqlash bo'linmasining idishini (mavjud bo'lsa), mahsulotlarni solish va olish uchun o'z tomonga taqalgunga qadar chiqarish zarur.

Foydalanishga qo'lay bo'lishi uchun idish rolikli yo'naltiruvchilar bo'ylab haraqatlanadi.

Idishni SB dan olish zarur bo'lgan hollarda uning yon va old yuzalaridan ushlagan holda uni o'zingizga oxirigacha tortish, keyin esa yuqoriga ko'tarish hamda idish roliklarini har ikkala tomondagi yo'naltirgichlaridan bo'shatish tavsiya qilinadi. Idishni sovutgichga o'rnatish uchun idishning roliklarini yo'naltiruvchilarga (ikkala tomondan) o'rnatib va tepaga ko'tarib, ichiga kiritish zarur bo'ladi.

**3.1.5** Butilkalar uchun cheklagich eshiklar ochilganida va yopilganida butilkalar tushib ketishiga yo'l qo'ymaydi. Cheklagich 7-rasmga muvofiq idishlarni devor bo'ylab harakatlantirishi mumkin.

**3.2 MB FOYDALANISH**

**3.2.1** MB savatlari mahsulotlarni yuklash va olishda qulaylik uchun old panel dastasiga, shuningdek 8-rasmga muvofiq sovutqichdan tashqari harakatlanish uchun yon yuzalarda (pastki savatdan tashqari) dastalarga ega.

**3.2.2** Savatlarda MB muzlatilgan (xona sharoitida) oziq-ovqat mahsulotlarni saqlash muddatlari (oylar) bo'yicha tavsiyalar bilan piktogrammalar tushirilgan.

**3.2.3** Chuchvara, uncha katta bo'lmagan go'sht bo'laklari, reza mevalar va h.k.larni reza mevalar va boshqa mayda mahsulotlarni

muzlatish uchun savatga joylashtirish tavsiya etiladi. Muzlatgandan so'ng mahsulotlarni o'rab, MB saqlash uchun savatlarda joylab qo'yish kerak.

**3.2.4** Muzlatgich eshiklardagi Slim Space idishlari ko'p ishlatiladigan muzlatilgan mahsulotlarni uncha katta bo'lmagan o'ramlarda uncha uzoq vaqt davomida saqlash uchun mo'ljallangan.

Idishni olib qo'yish uchun uni ikkala qo'l bilan ko'tarib, pazlarni eshikdagi mahkamlash elementlaridan ozod etish kerak.

**3.3 SB AVTOMATIK RAVISHDA MUZDAN TUSHIRISH TIZIMI**

**3.3.1** SB avtomatik ravishda muzdan tushirish tizimi ishlatiladi. SB orqa devorida paydo bo'ladigan qirov kompressor o'chirilganda muzdan tushirish jarayonida erib ketadi va suv tomchilariga aylanadi. Erigan suv tomchilari lotokka oqib tushib, undagi teshiklar orqali naychalardan 9-rasmga muvofiq kompressordagi idishga tushadi va bug'lanib ketadi. Lotok tirqishiga suvni chiqarib tashlash tizimining tiqilib qolishini bartaraf qilish uchun mo'ljallangan yumaloq simcho'tka o'rnatilgan.

**3.3.2** Muntazam ravishda lotok tozaligini nazorat qilish kerak (3 oyda kamida 1 marta). Lotokda suv mavjudligi oqizib yuborish tizimi bitib qolganidan darak beradi.

Bitib qolishni bartaraf etish uchun:

- suv to'siqlarsiz idishga oqib ketishi uchun simcho'tka bilan lotokdagi teshikni tozalash;
- simcho'tkani yuvib tashlash va 9-rasmga muvofiq o'rnatib qo'yish kerak.

Agarda sovutgichda yangi mahsulotlarni holatini o'zgartirmasdan saqlash bo'linmasi mavjud bo'lsa, suvni to'kib tashlash tizimini ifloslanishiga yo'l qo'ymaslik uchun 3.1.4 bandedagi ko'rsatmalarga binoan yangi mahsulotlarni holatini o'zgartirmasdan saqlash bo'linmasining idishini chiqarib olish kerak.

Bitib qolgan oqizib yuborish tizimi bilan sovutqichni ishlatish **TAQIQLANADI!**

**3.4 MB MUZDAN TUSHIRISH VA TOZALASH**

**3.4.1** MB muzdan tushirishda erigan suvni 10-rasmga muvofiq oqish zonasidan qor qoplamasi erishiga qarab namlikni singib oluvchi material bilan olib tashlash, so'ng kamerani yuvish va quruq holatgacha artib qo'yish kerak.

**DIQQAT! Muzdan tushirishda va tozalashda MB erigan suv oqib ketishiga yo'l qo'yilmaydi.**

**DIQQAT! SB tubida paydo bo'lgan yoki 9, 10-rasmlarga muvofiq SB ichki shkafiga ko'ndalang to'siq, SB ichki shkafiga old planka yopishgan joyiga tushgan suv sovutqichning tashqi shkafi va sovutish agregati elementlari korroziyasini paydo qilishi, issiqlik izolyatsiyasi buzishi, ichki shkaf yoriqlari paydo bo'lishi va sovutqich shkafi buzilishiga olib kelishi mumkin.**

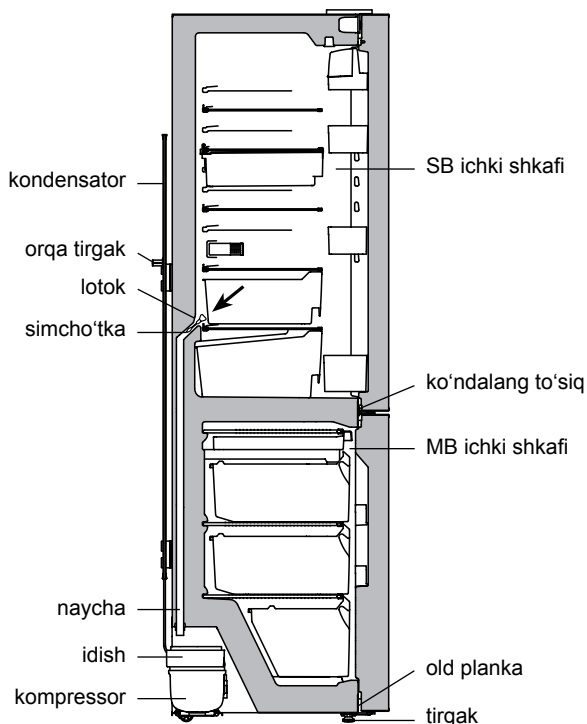

**9-rasm – SB erigan suvni oqish chizmasi**

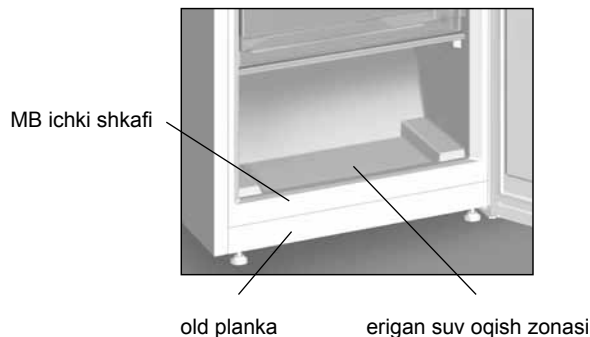

**10-rasm – MB erigan suvni yig'ish**



**4 TEXNIK TAVSIFLAR VA BUTLOVCHI BUYUMLAR**

4.1 Texnik tavsiflar va butlovchi buyumlar nomlanishi 2 va 3-jadvallarda muvofiq ravishda ko'rsatilgan. Kafolat kartasida ushbu nomlanishlar rus tilida keltirilgan hamda parametrlar qiymatlari va butlovchi buyumlar soni ko'rsatilgan.

4.2 Taxtachadagi axborot 11-rasmga muvofiq buyumda rus tilida berilgan.

2-jadval – Texnik tavsiflar

№	NOMLANISH	Model	
1.1	Umumiy nominal brutto hajmi, dm <sup>3</sup>	Parametrlar ko'rsatkichlari kafolat kartasida ko'rsatilgan.	
1.2	Muzlatish bo'limining umumiy nominal brutto hajmi, dm <sup>3</sup>		
1.3	Nominal foydali hajmi, dm <sup>3</sup>		yangi oziq-ovqatlarni saqlash uchun bo'lim
			muzlatish bo'limi
1.4	Gabarit o'lchamlari, mm		balandlik
			kenglik
			chuqurlik
1.5	Netto og'irligi, kg, ko'pi bilan		
1.6	Energetik samaradorligi klassi		
1.7	Iqlimiy klassi		
1.8	Tashki muhit harorati plyus 25 °C bo'lganida yilik nominal energiya iste'moli, kVt·soat		
1.9	Saqlash uchun nominal foydalanish maydoni, dm <sup>2</sup>		
1.10	Muzlatilgan oziq-ovqat mahsulotlarni saqlash harorati, °C, ko'pi bilan		
1.11	Yangi oziq-ovqat mahsulotlarni saqlash harorati, °C		
1.12	Yangi oziq-ovqat mahsulotlarni o'rtacha saqlash harorati, °C, ko'pi bilan		
1.13	Muzlatish bo'limida oziq-ovqat mahsulotlar haroratini minus 18 °C dan minus 9 °C gacha nominal oshirish vaqti, soat		
1.14	Atrof muhit harorati plyus 25 °C da nominal muzlatish qobiliyati, kg/sut		
1.15	Muz hosil bo'lishi bo'yicha nominal sutkalik unumdorlik, kg		
1.16	Korreksiya qilingan tovush quvvati darajasi, dBA, ortig'i bilan		
1.17	Qirov hosil bo'lmaydigan (No Frost) bo'linma		
1.18	Qo'zg'almas joyda o'rnatiladigan asbob-uskuna		
1.19	Kumush miqdori, g		
1.20	Oltin miqdori, g		
Izoh – Texnik tavsiflarni belgilash ma'lum metodikalar bo'yicha maxsus jihozlangan laboratoriyalarda bajariladi.			

3-jadval – Butlovchi buyumlar

№	NOMLANISH	Miqdor, dona
2.1	Savat (pastki)	Kafolat kartasida ko'rsatilgan
2.2	Savat	
2.3	Savat (reza mevalar va boshqa mayda mahsulotlarni muzlatish uchun)	
2.4	Sabzavotlar va mevalar uchun idish <sup>1</sup>	
2.5	Bo'lish moslamasi	
2.6	Shisha-tokcha (pastki) <sup>2</sup>	
2.7	Shisha-tokcha <sup>2</sup>	
2.8	Qopqoqli bak (go'sht yoki baliq uchun) <sup>1</sup>	
2.9	Moy idish	
2.10	Osma idish <sup>1</sup>	
2.11	Butilkalar uchun taglik	
2.12	Qopqoqli idish <sup>3</sup>	
2.13	Idish <sup>3</sup>	
2.14	Idish (pastki) <sup>4</sup>	
2.15	Slim Space idishi	
2.16	Butilkalar uchun cheklagich	
2.17	Orqa tirkak	
2.18	Muz uchun qolip	
2.19	Tuxum uchun taglik	
2.20	Simcho'tka	
2.21	Sarhillik bo'linmasi idishi	
2.22	Sarhillik bo'linmasi shisha-tokcha	
<sup>1</sup> Moylar va issiqlik bilan ishlov berilgan mahsulotlarni saqlash uchun mo'ljallanmagan <sup>2</sup> Bir me'yorda taqsimlanganda maksimal yuklama 20 kg. <sup>3</sup> Bir me'yorda taqsimlanganda maksimal yuklama 2,5 kg. <sup>4</sup> Bir me'yorda taqsimlanganda maksimal yuklama 5 kg.		

<b>ATLANT</b>	Umumiy nominal brutto hajmi, dm <sup>3</sup> : Nominal foydali hajmi, dm <sup>3</sup> : – yangi oziq-ovqatlarni saqlash uchun bo'lim: – muzlatish bo'limi:
Model belgisi va buyum ishlab chiqarilishi	Nominal muzlatish qobiliyati: Nominal kuchlanish: Nominal tok:
Buyumning iqlim sinfi	Sovuqagenti: R600a/Ko'pirtirgich: C-Pentane Sovuqagent massasi:
Me'yoriy hujjat	Belarus Respublikasida ishlab chiqarilgan «ATLANT» YoAJ, Pobediteley shox ko'ch., 61, Minsk sh.
Mahsulotning energiya samaradorligi sinfi	
Muvofiqlik belgilari	

11-rasm – Taxtacha

## 1 ТАВСИФИ ЯХДОН

**1.1** Яхдон мутобиқи расми 1 барои ях кунонидан ва нигоҳдошти бардавоми маҳсулоти яхкарда, омода намудани яхи хӯроқӣ дар қисми сармодон (минбаъд – ҚС); барои хунуккунӣ ва нигоҳдошти кӯтоҳмуддати маҳсулоти хӯроқа, нӯшоқиҳо, сабзавот ва меваҳо дар қисм барои нигоҳдошти маҳсулоти хӯроқӣ нав (минбаъд – ҚЯ) пешбинӣ шудааст.

Дар ҚЯ (якҷанд намудҳои яхдон) шӯбаи тару тоза, ки дар сурати 1 қайд шудааст. Дар шӯбаи тару тоза ҳарорати пасттар нисбати ҚЯ ба қайд гирифта шудааст, ки метавонад муҳлати нигоҳдории маҳсулоти гуштӣ ва мохиро дарозтар кунад. Ҳарорат дар шӯбаи тару тоза метавонад аз 0 °С дараҷа пасттар шавад. Дар шӯба маҳсулоти сабзавот, хуришҳо ва дигар маҳсулоте, ки ба ҳарорати паст тобовар нест нигоҳ доштан мумкин нест.

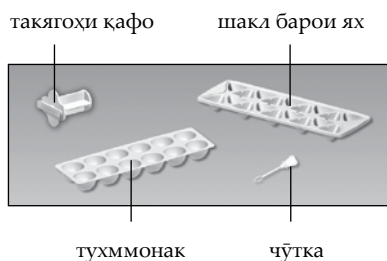
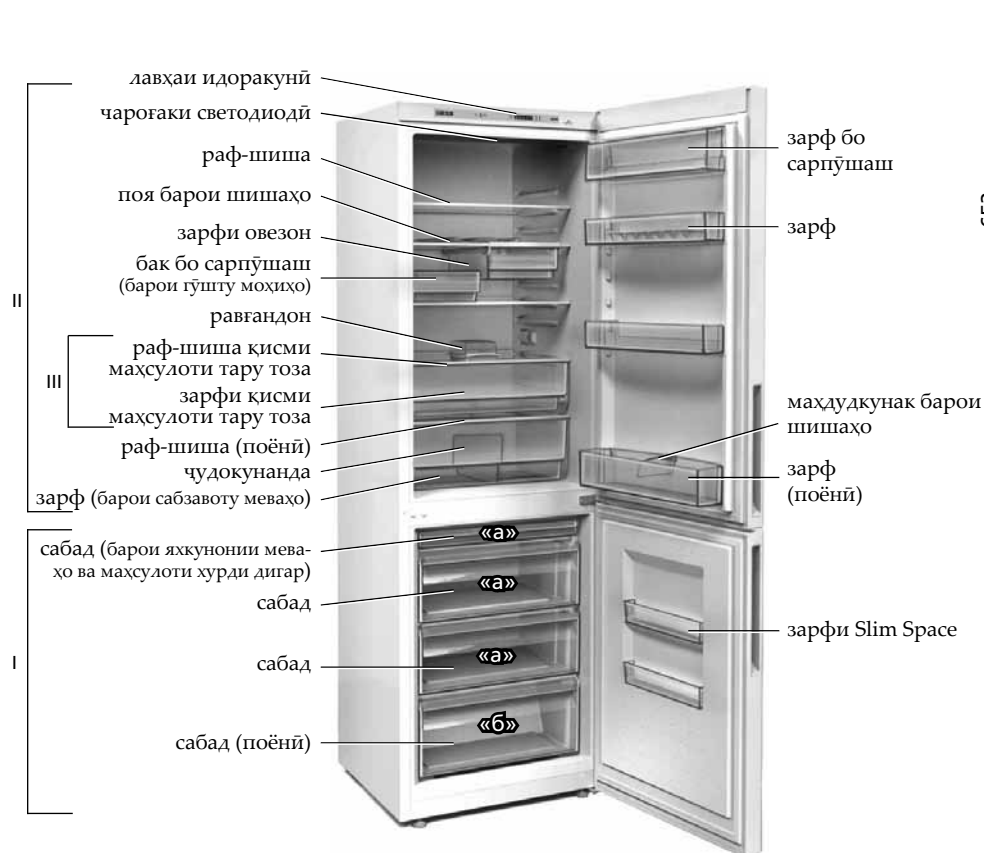

I – қисми сармодон (ҚС):  
«а» – минтақаи яхкунӣ ва нигоҳдошт,  
«б» – минтақаи нигоҳдошт;  
II – қисм барои нигоҳдошти маҳсулоти нави хӯроқа (ҚЯ);  
III – қисми маҳсулоти тару тоза (дар баъзе фармоишҳо вучуд надорад)

Расми 1 – Яхдон ва маҳсулоти маҷмӯӣ

**1.2** Дар яхдон функсияи «Суперяхкунонӣ» пешбинӣ шудааст (**super**).

**1.3** Барои равшанӣ дар яхдон мутобиқи расми 1 чароғаки светодиодӣ пешбинӣ шудааст.

**1.4** Яхдон бояд дар доираи ҳарорати ҳисқунандаи, ки мувофиқ ба синфи иқлимӣ нишон оид ба голограммаи он истифода бурда мешавад. Арзиши диапазонҳои дарсҳо иқлимӣ ҳарорати ҳаво дар Ҷадвали 1 дода шудааст.

**1.5** Фазои умумии барои истифодабарии яхдон зурура, бо ҳаҷмҳои, ки дар расми 2 ба ҳисоби миллиметрҳо ишора шудааст, муайян карда мешавад. Сохтори яхдон имкони кушода шудани ҳадди аксари дарро то – 110° таъмин менамояд. Барои пешгирӣ кардани вайроншавӣ барои кушодани дарҳо ба қунҷи зиёда аз 110° кушодан ва қувваи зиёдтар сарф кардан **МАНЪ КАРДА МЕШАВАД**.

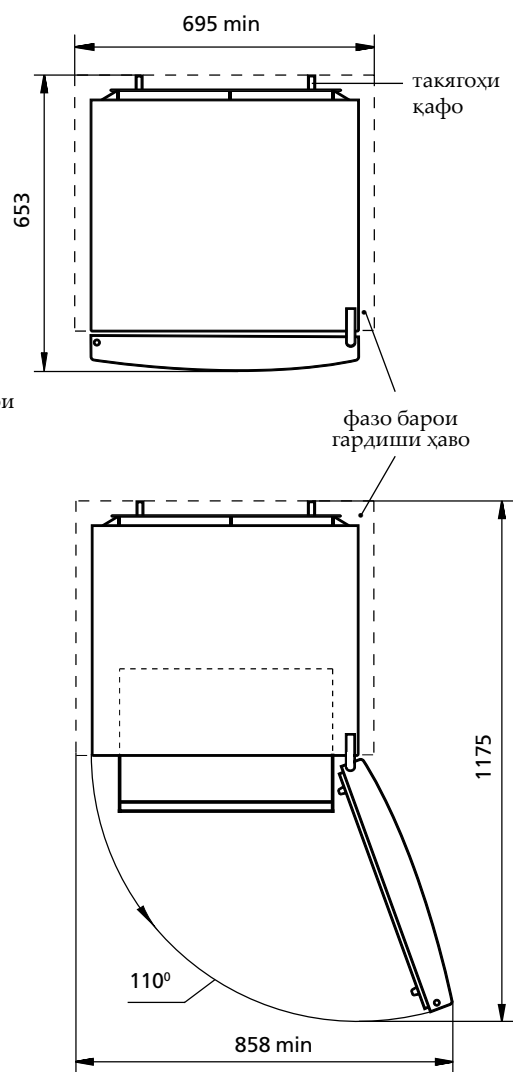

Расми 2 – Яхдон (намуд аз боло)

Ҷадвали 1 – Дараҷаҳои иқлимӣ

Дараҷа	Рамз	Фосилаи ҳароратии муҳити атроф, °С
Мўътадили васеъ	SN	Аз 10 то 32
Мўътадил	N	Аз 16 то 32
Субтропикӣ	ST	Аз 16 то 38
Тропикӣ	T	Аз 16 то 43



Расми 3 – Лавҳачаи идоракуний

нишондиҳандаи ҳарорати ҚЯ

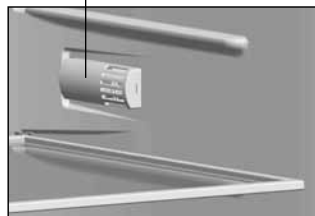

Расми 4

чанача

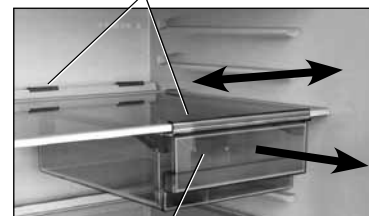

зарфи овезон

Расми 5

## 2 ИДОРАКУНИИ КОРИ ЯХДОН

### 2.1 ЛАВҲАЧАИ ИДОРАКУНӢ

2.1.1 Дар лавҳачаи идоракуний мутобиқи расмҳои 1, 3 туғмачаҳо ва индикаторҳои ҷароғӣ ҷойгир шудаанд. Барои дастрасӣ ба лавҳачаи идоракуний кушодани дари ҚЯ тавсия дода мешавад.

Ҳангоми пахш кардани туғмачаҳо истифодаи предметҳои бегона ва истифодаи ҷидду ҷаҳди иловагӣ барои эмин доштан аз деформатсияшавии сатҳи болоии туғмачаҳо ва шикасти онҳо **МАНӢ КАРДА МЕШАВАД.**

### 2.2 ГИРОНИДАНИ ЯХДОН

2.2.1 Барои фаъолгардонии яхдон онро бояд ба шабакаи барқ пайваст намуд, бо гузоштани вилкаи ноқили барқ ба розетка. Дар панели идоракуний индикатори ҳарорат дар ҚЯ, ки то хомӯшкунии яхдон гузошта шудааст, гирён мешавад (ҳангоми фаъолкунии аввала «4»). Ҳангоми зарурият ҳароратро бояд мувофиқ ба банди 2.3.1 муқаррар намуд.

**ДИҚҚАТ!** Қатъ намудани додани шиддат дар шабакаи барқ ба кори минбаъдаи яхдон таъсир намекунад: баъд аз барқарор гардидани таъмини барқ яхдон корро бо ҳарорати қаблан гузошташуда давом медиҳад. Ҳангоми зарурият функсияи «Суперяхкунонӣ»-ро бояд аз нав интихоб намуд.

### 2.3 ГУЗОШТАНИ ҲАРОРАТ ДАР ҚЯ.

2.3.1 Гузоштани ҳарорат бо пахш намудани туғмачаи «°C» амалӣ карда мешавад. Ҳангоми пахш кардани туғмачаи «°C» бо навбат индикаторҳо бо нишондиҳандаҳои рақамии ҳарорат равшан мешаванд.

**ДИҚҚАТ!** Ҳарорат дар ҚС аз ҳарорати дар ҚЯ гузошташуда вобастагӣ дорад: ҳарорат дар ҚЯ чӣ қадаре ки паст бошад, дар ҚС ҳарорат ҳамон қадар паст мебошад.

Барои расидан ба ҳарорати интихобшуда вақти муайян лозим аст, хусусан баъд аз фаъолгардонии аввала, ҳамчунин баъд аз тозакунии яхдон.

### 2.4 ФАЪОЛГАРДОНӢ/ХОМӢШКУНИИ ФУНКСИЯИ «СУПЕРЯХКУНОНӢ» (super)

2.4.1 Функсия барои яхкунонии маҳсулотҳои тару тозаи вазнашон зиёда аз 4 кг дар ҚС таъин гардидааст. Функсияи «Суперяхкунонӣ»-ро қаблан, 24 соат пештар то пуркунии ҚС бо маҳсулотҳои тару тоза бояд фаъол гардонид.

**ДИҚҚАТ!** Бо гирон кардани функсияи «Суперяхкунонӣ» пастшавии ҳарорат дар ҚЯ имконпазир аст.

2.4.2 Барои фаъолгардонии функсияи «Суперяхкунонӣ» бояд туғмаи **super** – пахш карда шавад, индикатор гирён мешавад \*, индикатори ҳарорат дар ҚЯ хомӯш мегардад.

2.4.3 Хомӯшкунии функсия бо пахши такрорӣ туғмаи **super** ёки ба таври худкор баъд аз 50 соатба амал оварда мешавад – индикатори \* хомӯш мегардад, ва индикатори ҳарорати қаблан интихобшуда гирён мешавад.

### 2.5 НУҚСОНҲОИ ЭҶТИМОЛӢ

2.5.1 Пайдошавии яқҷояи индикаторҳои \* ва «2» оиди нуқсондоршавӣ хабар медиҳад, барои бартараф кардани он механики хадомоти хизматрасониро даъват кардан лозим аст.

### 2.6 ХОМӢШ КАРДАНИ ЯХДОН

2.6.1 Барои хомӯш кардани яхдон бояд, ки вилкаи сими барқиро аз розетка бо хомӯш кардани он аз шабака баровард.

## 3 ИСТИФОДАБАРИИ ЯХДОН

### 3.1 ИСТИФОДАБАРИИ ҚЯ

**ДИҚҚАТ!** Маҳсулотро ба назди нишондиҳандаи ҳарорат, ки дар тарафи ростии паҳлӯии девораи ҚЯ мутобиқи расми 4 воқеъ аст, ҷафс нагузоред.

3.1.1 Поя барои шишаҳо, ки барои нигоҳдошти нӯшокиҳои дар шишаҳо буда пешбинӣ шудааст, имкон медиҳад фазои дохилии ҚЯ сарфакорона истифода гардад. Шишаҳоро бояд тарзе гузошт, ки онҳо ба девори қафоии ҚЯ нарасанд.

Поя барои шишаҳоро дар раф-шишаи дуввуми болоӣ, ки дар он ҷо нӯшокиҳо бо ҳарорати муносиб хунук мешаванд, васл намуд.

3.1.2 Зарфи овезон мутобиқи расми 5 барои нигоҳдошти маҳсулот, масалан, маҳсулоти ҳасибӣ ва ё панир пешбинӣ шудааст. Зарф зери раф-шиша бо ёрии чаначаҳо васл карда шудааст ва метавонад ба дохили он рафтуо намояд. Барои гузоштани маҳсулот, зарфро бояд ба тарафи худ то охир ҳаракат диҳем.

Ҳангоми зарурати васлкунӣ ба раф-шишаи дигар, бояд зарфро аз чаначаҳо бо ба тарафи худ то охир ҳаракат додан гирифта ба боло камтар бардорем.

Сипас чаначаҳоро кушода гирифта лозим:

– қисми қафоии чаначаҳоро камтар боло кунед ва аз дохили он аз раф-шиша бароред;

ҷудокунанда

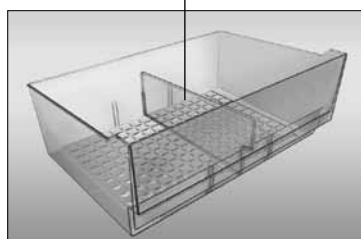

Расми 6

маҳдудкунанда барои шишаҳо

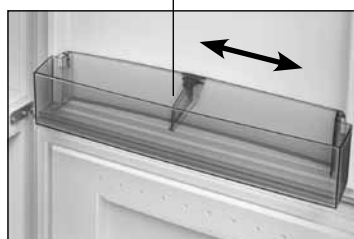

Расми 7

дастак

дастак

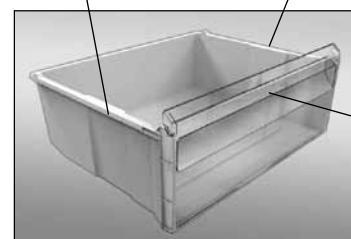

дастак

Расми 8



#### 4 ТАВСИФОТИ ТЕХНИКӢ ВА МАЧМӢЪҲОИ ОН

4.1 Номгӯи хусусиятҳои техникӣ ва масолеҳи мачмӯӣ дар ҷадвалҳои 2 ва 3 мутобиқатан оварда шудаанд. Дар харитаи кафолати номгӯӣҳои мазкур ба забони русӣ оварда шудаанд ва мазмуни параметрҳо ва шумораи мачмӯёҳо ишора гаштаанд.

4.2 Маълумот дар лавҳача мутобиқи расми 11 дар масолах ба забони русӣ оварда шудааст.

Ҷадвали 2 – Тавсифоти техникӣ

№	НОМГӢӢ	Модел	
1.1	Ҳаҷми номиналии умумӣ брутто, дм <sup>3</sup>	Нишондоди параметрҳо дар харитаи кафолати ишора гардидааст.	
1.2	Ҳаҷми номиналии умумӣ ғайриҳоли қисми сармодон, дм <sup>3</sup>		
1.3	Ҳаҷми фойданоки номи, дм <sup>3</sup>		қисм барои нигоҳдошти маҳсулоти хӯрокаи нав
			қисми сармодон
1.4	Ҳаҷмҳои габаритӣ, мм		баландӣ
			васеъгӣ
			чуқурӣ
1.5	Вазни соф, кг, на зиёда		
1.6	Майдони номиналии фойданоки нигоҳдошт, дм <sup>2</sup>		
1.7	Дараҷаи босамарӣ энергетикӣ		
1.8	Дараҷаи иқлим		
1.9	Яқсола истеъмоли номиналии қувва дар ҳарорати муҳит 25 дараҷа гарми, кВт·ч		
1.10	Ҳарорати нигоҳдошти маҳсулоти хӯрокаи яққарда, °С, на зиёда		
1.11	Ҳарорати нигоҳдошти маҳсулоти хӯрокаи нав, °С		
1.12	Ҳарорати миёнаи нигоҳдошти маҳсулоти хӯрокаи нав, °С, на зиёда		
1.13	Вақти номиналии баланд кардани ҳарорати маҳсулоти хӯрока дар қисми сармодон аз минуси 18 °С то минуси 9 °С, с		
1.14	Иқтидори номиналии яққунонӣ ҳангоми ҳарорати муҳити атроф плюси 25 °С, кг/шабонарӯз		
1.15	Маҳсулонокии номиналии шабонарӯзӣ аз рӯи яққунӣ, кг		
1.16	Сатҳи зӯри садои ислоҳ кардашуда, дБа, на зиёд		
1.17	Қисми бе қиравпайдошави (No Frost)		
1.18	Асбоби дарунсохта		
1.19	Мавҷудияти нукра, г		
1.20	Миқдори тилло, г		
Эзоҳ – Муайян намудани хусусиятҳои техникӣ дар лабораторияҳои махсус ҷиҳозонидашуда аз рӯи усулҳои муайян амалӣ карда мешавад.			

Ҷадвали 3 – Мачмӯёҳо

№	НОМГӢӢ	Шумора, дона
2.1	Сабад (поёний)	Дар харитаи кафолати ишора гардидааст
2.2	Сабад	
2.3	Сабад (барои яққунонии меваҳо ва маҳсулоти хурди дигар)	
2.4	Зарф барои сабзавоту меваҳо <sup>1</sup>	
2.5	Ҷудоқунанда	
2.6	Раф-шиша (поёний) <sup>2</sup>	
2.7	Раф-шиша <sup>2</sup>	
2.8	Бак бо сарпӯшаш (барои гӯшту моҳиҳо) <sup>1</sup>	
2.9	Равғандон	
2.10	Зарфи овезон <sup>1</sup>	
2.11	Поя барои шишаҳо	
2.12	Зарфи бо сарпӯшаш <sup>3</sup>	
2.13	Зарф <sup>3</sup>	
2.14	Зарф (поёний) <sup>4</sup>	
2.15	Зарфи Slim Space	
2.16	Маҳдудқунак барои шишаҳо	
2.17	Тақягоҳи қафо	
2.18	Шакл барои ях	
2.19	Тухммонак	
2.20	Ҷӯтка	
2.21	Зарфи қисми маҳсулоти тару тоза	
2.22	Раф-шиша қисми маҳсулоти тару тоза	

<sup>1</sup> Барои нигоҳдошти равғанҳо ва маҳсулоти коркарди гармиро гузашта пешбинӣ нашудаанд.  
<sup>2</sup> Борбардории максималӣ ҳангоми баробар тақсим кардани чой 20 кг.  
<sup>3</sup> Борбардории максималӣ ҳангоми баробар тақсим кардани чой 2,5 кг.  
<sup>4</sup> Борбардории максималӣ ҳангоми баробар тақсим кардани чой 5 кг.

ATLANT	Ҳаҷми номиналии умумӣ брутто, дм <sup>3</sup> : Ҳаҷми фойданоки номи, дм <sup>3</sup> : – қисм барои нигоҳдошти маҳсулоти хӯрокаи нав: – қисми сармодон:
Ишора кардани модел ва иҷроиши маҳсулот	Иқтидори номиналии яққунонӣ: Шиддати номиналӣ: Ҷарёни электрикии номиналӣ: Хладагент: R600a/Кафқунанда: C-Pentane Вазни хладагент:
Дараҷаи иқлимии маҳсулот	Дар Ҷумҳурии Белорус истеҳсол шудааст ҶСП «АТЛАНТ», х. Победителей, 61, ш. Минск
Ҳуҷҷати нормативӣ	
Дараҷаи маҳсулонокии энергетикӣ маҳсулот	
Нишонаи мутобиқат	

Расми 11 – Лавҳача



## 1 МУЗДАТКЫЧТЫН СҮРӨТТӨЛҮШҮ

**1.1** 1-сүрөткө ылайык муздаткыч тоңдуруу үчүн жана тоңдурулган продукттарды узак мөөнөткө сактоо үчүн, тоңдургуч бөлүгүндө (мындан ары – ТБ) тамак-ашка колдонулуучу музду даярдоо үчүн; жаңы азык-түлүк продуктыларын сактоо үчүн бөлүгүндө (мындан ары – МБ) тамак-аш продуктыларын, суусундуктарды муздатуу жана кыска мөөнөткө сактоо үчүн даярдалган.

Муздаткыч бөлүктө (муздаткыч моделдин кээ бир котормолорунда) 1-сүрөттө көрсөтүлгөндөй салкындык бөлүмү бар. Салкындык бөлүмүнө муздатуучу бөлүгүнө салыштырмалуу бир кыйла төмөн температура колдонот. Бул эт жана балык азыктарын сактоо мөөнөтүн жогорулатууга мүмкүнчүлүк берет. Салкындык бөлүмүндө температурасы 0 °С төмөн болот. Төмөн температура, салат, жашылча жана башка азык-бөлүмүндө сактоого арналган эмес.

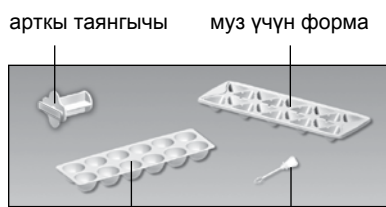
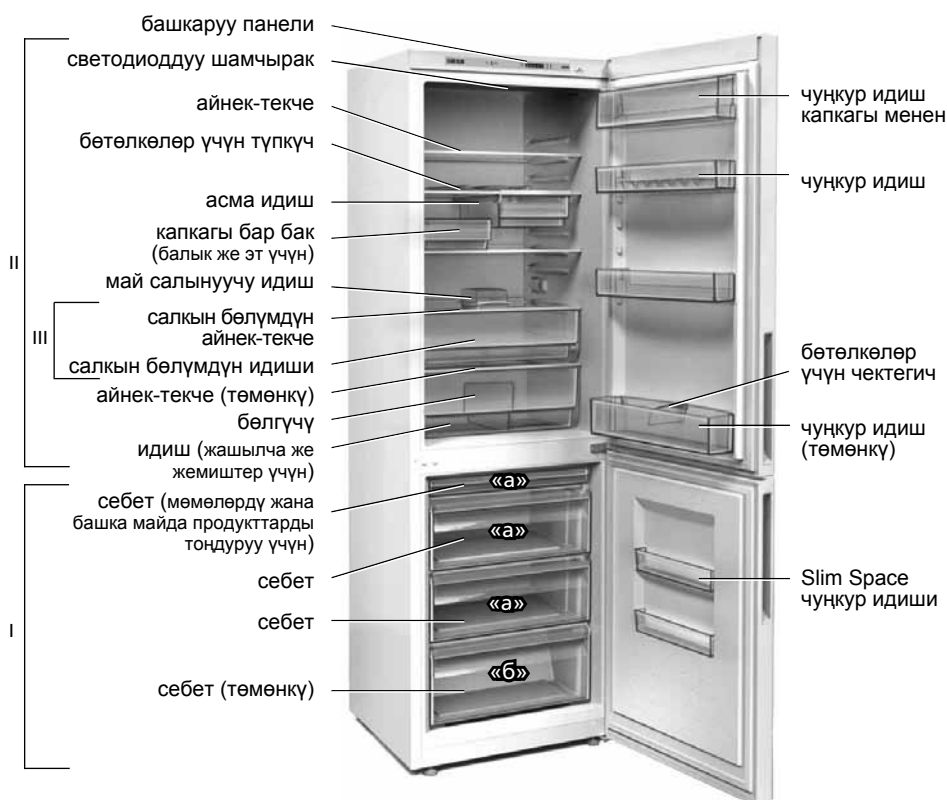

I – тоңдургуч бөлүмү (ТБ);  
«а» – тоңдуруу жана сактоо зонасы,  
«б» – сактоо зонасы;  
II – жаңы тамак-аш продуктыларын сактоо үчүн бөлүмү (МБ);  
III – салкын бөлүм (кээ бир аткарууларында жок болот)

### 1-сүрөт – Муздаткыч жана анын курамдык буюмдары

**1.2** Муздаткычта «Супертоңдуруу» (**super**) иш-милдети көрсөтүлгөн.

**1.3** 1-сүрөткө ылайык муздаткычты жарыктандыруу үчүн светодиоддуу шамчырак орноштурулган.

**1.4** Муздаткыч анын табличкасында көрсөтүлгөн климаттык класска туура келет чөйрөнүн температурасынын учурда иштеп турушу керек. Климаттык класстарга температура диапазондор 1 таблицада көрсөтүлгөн.

**1.5** Муздаткычты иштетүү үчүн керектүү жалпы мейкиндик 2-сүрөттө көрсөтүлгөн өлчөмдөр менен миллиметрде аныкталат. Муздаткычтын конструкциясы менен эшикти ачуунун максималдуу бурчу камсыздалат – 110°. Сындырып алуудан сактануу максатында 110°тан ашык бурч менен эшикти ачуу үчүн чектен тышкары күч салууга **ТЫЮУ САЛЫНАТ**.

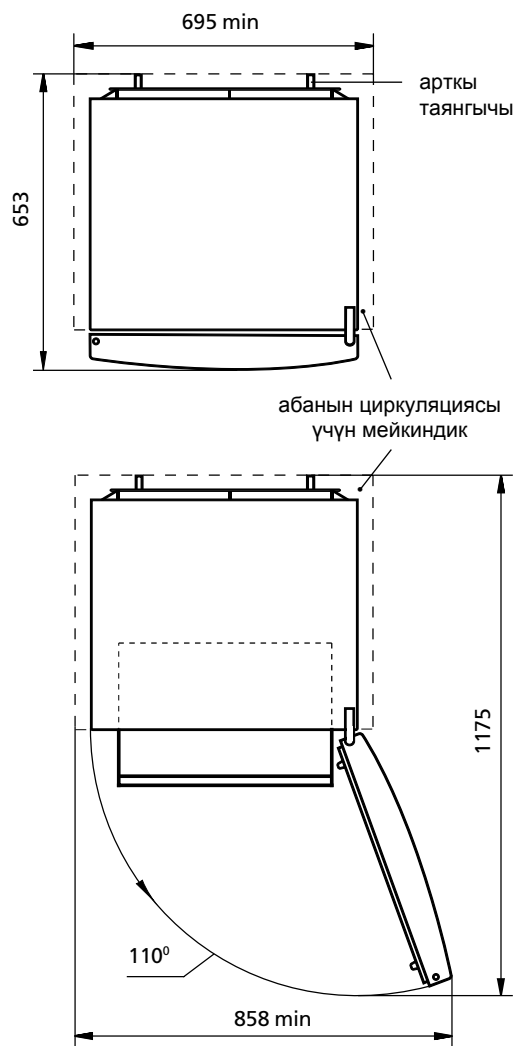

2-сүрөт – Муздаткыч (жогору жагынан көрүнгөн көрүнүшү)

1-таблица – Климаттык класстар

Класс	Символ	Айлана-чөйрөнүн температураларынын диапозону, °С
Кеңейтилген мээлүүн	SN	10дон 32ге чейин
Мээлүүн	N	16дан 32ге чейин
Субтропикалык	ST	16дан 38ге чейин
Тропикалык	T	16дан 43ге чейин

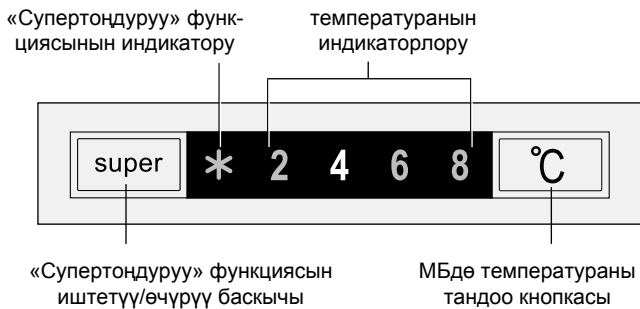

3-сүрөт – Башкаруу панели

МБ температурасынын датчиги

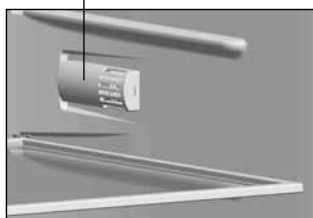

4-сүрөт

чаначалар

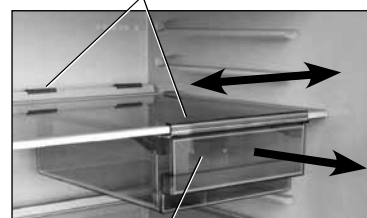

асма идиш

5-сүрөт

## 2 МУЗДАТКЫЧТЫН ИШТЕШИН БАШКАРУУ

### 2.1 БАШКАРУУ ПАНЕЛИ

2.1.1 Башкаруу панелинде 1, 3-сүрөттөргө ылайык кнопкалар жана жарык индикаторлору жайгашкан. Башкаруу панелине жетүү үчүн МБдүн эшигин ачуу керек.

Кнопкаларды басууда кнопкалардын үстүңкү бетинин формасы бузулуп калуудан жана сынып калуусунан сактануу үчүн башка бир буюмдарды колдонууга жана өтө катуу күч менен басууга **ТЫЮУ САЛЫНАТ**.

### 2.2 МУЗДАТКЫЧТЫ ИШТЕТЕ БАШТОО

2.2.1 Муздаткычты күйгүзүү үчүн кубат шнурунун сайгычын уячага сайып, электр тармагына кошуу керек. Башкаруу панелинде МБдеги муздаткычты өчүрүүгө чейин коюлган температура көрсөткүчү (биринчи жолку күйгүзүүдө «4») жанат. Керек болгон учурда 2.3.1 пункту боюнча температураны коюу керек.

**КӨҢҮЛ БУРГУЛА!** Электр тармагында чыңалуу жеткирүүнүн токтотуусу муздаткычтын андан наркы ишине таасир этпейт: электр жөмдөөсү кайра берилгенден кийин муздаткыч мурда коюлган температура менен ишин улантат. «Супертоңдуруу» иш-милдети керек болгондо, ал кайрадан тандалат.

### 2.3 МБде ТЕМПЕРАТУРАНЫ БЕЛГИЛӨӨ

2.3.1 Температураны белгилөө «°C» кнопкасын басуу менен аткарылат. «°C» кнопкасын басууда температуранын сандык мааниси көрсөтүлгөн индикаторлор кезектешип күйө баштайт.

**КӨҢҮЛ БУРГУЛА!** ТБдөгү температура МБдөгү коюлган температурага байланыштуу: МБде температура канчалык төмөн болсо, МБде температура да ошончолук төмөн болот.

Температуранын тандалган мааниси, өзгөчө биринчи жолу күйгүзүүдөн, жана муздаткычты тазалоодон кийин, белгилүү өлчөмдө убак өткөндөн кийин жетилет.

### 2.4 «СУПЕРТОҢДУРУУ» (super) ИШ-МИЛДЕТИН КҮЙГҮЗҮҮ/ӨЧҮРҮҮ

2.4.1 Иш-милдет 4 кг ашуун жаңы азык түлүктү ТБде музда-тып тоңдурууга арналат. «Супертоңдуруу» (super) иш-милдетин ТБдү жаңы азык түлүк менен толтуруу алдында 24 саат мурун күйгүзүлүшү керек.

**КӨҢҮЛ БУРГУЛА!** МБ «Супертоңдуруу» функциясын кошкон учурда температура төмөндөшү мүмкүн.

2.4.2 «Супертоңдуруу» иш-милдетин күйгүзүү үчүн **super** баскычын басуу керек – анда \* көрсөткүчү жанып, МБдөгү температура көрсөткүчү өчөт.

2.4.3 Иш-милдеттин өчүрүүсү **super** баскычын удаа басуу менен же автоматтуу түрдө 50 сааттан кийин ишке ашырылат – \* көрсөткүчү өчүп, мурда коюлган температуранын көрсөткүчү жанат.

### 2.5 МҮМКҮН БОЛУУЧУ БУЗУКТУКТАР

2.5.1 \* жана «2» индикаторлорунун бир убакытта күйүшү муздаткычтын бузуктугу тууралуу белги берет, ал эми аны оңдоо үчүн сервистик кызматтын механигин чакыруу керек.

### 2.6 МУЗДАТКЫЧТЫ ӨЧҮРҮҮ

2.6.1 Муздаткычты өчүрүү үчүн электр шнурунун вилкасын аны түйүндөн өчүрүү менен розеткадан алуу керек.

## 3 МУЗДАТКЫЧТЫ ИШТЕТҮҮ

### 3.1 МБ ИШТЕТҮҮ

**КӨҢҮЛ БУРГУЛА!** 4-сүрөткө ылайык продуктыларды МБдүн оң каптал дубалында жайгашкан температуранын датчигине өтө жакын кылып жайгаштырбоо керек.

3.1.1 Бөтөлкөлөрдөгү суусундуктарды сактоо үчүн ылайыкталган бөтөлкөлөр үчүн түпкүч МБдүн ички мейкиндигин рационалдуу пайдаланууга шарт түзөт. Бөтөлкөлөрдү МБ арткы капталын тийбейт этип иреттеп салуу керек.

Бөтөлкөлөр үчүн түпкүчтү суусундуктар эң ыңгайлуу температурага чейин муздатыла турган экинчи айнек-текченин өйдө жагына орноштуруу сунушталат.

3.1.2 Асма идиш 5-сүрөткө ылайык продуктыларды, мисалы колбаса азыктарын жана сырларды сактоо үчүн ылайыкталган. Идиш чаначалардын жардамы менен айнек-текченин алды жагында карматылган жана аны бойлоп жылдырууга болот. Продуктыларды жүктөө үчүн идишти өзүңө карай таянгычка чейин тартуу керек.

Башка айнек-текчеге жайгаштыруу зарыл болсо, идишти өзүңө карай таянгычка чейин тартып жана өйдө көтөрүп, чаначалардан алып чыгуу керек.

Андан кийин чаначаларды алуу керек:

– чаначалардын арткы бөлүгүн көтөрүп, аны айнек-текче менен карматылган жеринен алып чыгуу;

бөлгүчү

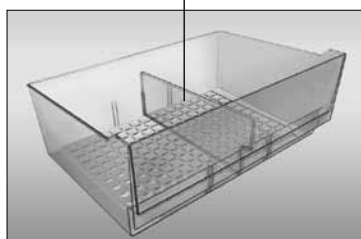

6-сүрөт

бөтөлкөлөр үчүн чектегич

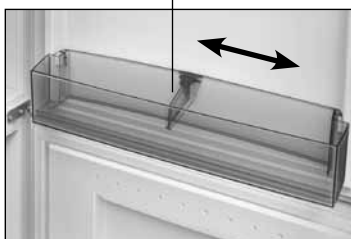

7-сүрөт

тутка

тутка

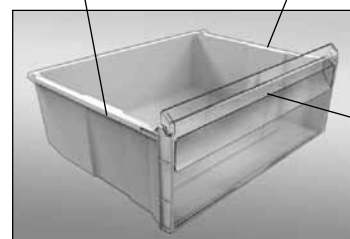

тутка

8-сүрөт

– арткы бөлүгүн төмөн карай түшүрүп, алдыңкы бөлүгүн карматылган жеринен бошотуу менен чаначаларды өзүңө карай тартуу.

Идишти жана чаначаларды тандалган айнек-текчеге орнотуу тескери ырааттуулукта аткарылат.

**3.1.3** (Жашылча жана жер-жемишер үчүн) идиш бчы сүрөт боюнча багыт берүүчү нуктарга коюлуучу бөлгүчтү камтыйт.

Эгерде муздаткыч бөлүмдөн идиш алыш керек, же бөлгүчтү кайра орнотуш керек болсо:

– эшикти толугу менен ачып, эшигинен контейнерди (төмөнкү) алып жана идишти алып койгула;

– бөлгүчтү идиштен алып чыгып жана кыймылды багыттоочу паздарга ылайык ылдый жылдырып жаңы жерге орнотуу керек.

**3.1.4** Азык түлүктү толтуруу жана чыгаруу үчүн жаңысы үчүн бөлүмдүн идишин (эгер байкалса) өзүңүзгө карай болушунча тартуу керек.

Пайдаланууда ыңгайлуулук үчүн идиш чыгырыктуу багыт берүүчүлөр боюнча жылдырылат.

МБ идишти чыгаруу зарыл болгон учурда аны өзүнө карата таяныч точкасына чейин тартып чыгаруу, анан кийин жан жак жана алдынкы беттерди кармап жогорууга бир аз көтөрүү, жана идиштин чыгырыктарын эки тараптан багыттоочулардан бошотууга кеңеш берилет. Идишти муздаткычка коюу үчүн, идиштин чыгырыктарын (эки жактан тең) багыт берүүчүлөргө салып, үстү жагын бир аз көтөрүп, түртүү керек.

**3.1.5** Бөтөлкөлөр үчүн чектегич алардын эшикти ачууда жана жабууда ары-бери козголуусунан сактайт. Чектегичти 7-сүрөткө ылайык чуңкурдун дубалын бойлоп жылдырууга болот.

### 3.2 ТБ ИШТЕТҮҮ

**3.2.1** ТБдүн себеттеринде алдыңкы панелдинде продуктыларды жүктөөдө жана аларды алып чыгууда ыңгайлуу болуусу үчүн туткасы, ошондой эле каптал беттеринде (төмөнкү себеттен тышкары) 8-сүрөткө ылайык муздаткычтын сыртында алып жүрүү үчүн туткасы бар.

**3.2.2** Себеттердин тышында ТБдө тоңдурулган (үй шартында) тамак-аш продуктыларын сактоо мөөнөтү (ай менен) боюнча

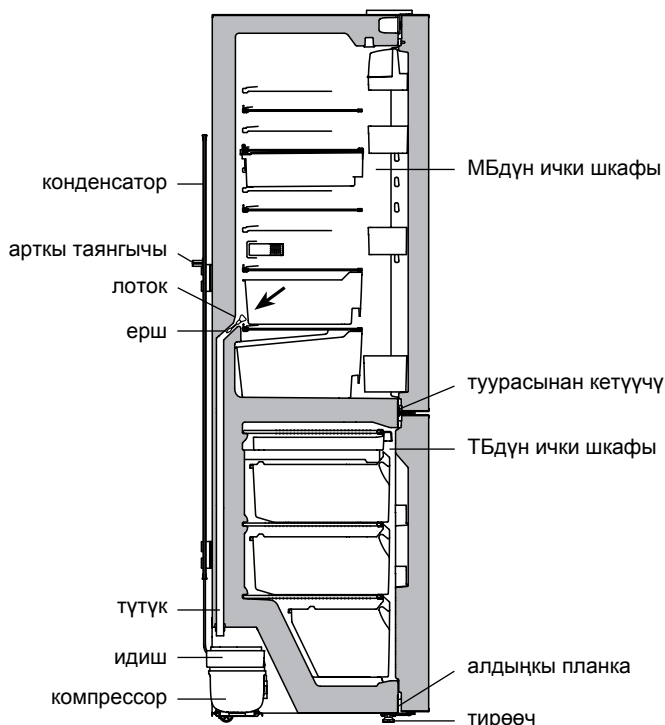

9-сүрөт – МБдөн эриген сууну төгүү схемасы

сунуштамалар менен пиктограммалар тартылган.

**3.2.3** Чүчпараны, эттин чоң эмес кесиндилерин, мөмөлөрдү ж.б.у.с. мөмөлөрдү жана башка майда продуктыларды тоңдуруу үчүн себетке салуу сунушталат. Тоңдурулгандан кийин продуктыларды таңгактап, аларды сактоо үчүн ТБдүн себетине салуу керек.

**3.2.4** Тодургучтун эшигинде жайгашкан Slim Space чуңкурчалары чоң эмес таңгактагы көбүнчө колдонулуучу тоңдурулган продуктыларды аз мөөнөткө сактоо үчүн ылайыкталган.

Чуңкурчаны алуу үчүн аны эки кол менен өйдө көтөрүп, эшикке карматылган элементтеринен оюктарды бошотуу керек.

### 3.3 МБ АВТОМАТТЫК ЭРҮҮ СИСТЕМАСЫ

**3.3.1** МБдө автоматтык түрдө эрүү системасы колдонулат. МБдүн арткы дубалында пайда болуучу кыроо компрессорду өчүрүүдө эрүү циклинде эрип, суу тамчыларына айланат. Эриген суунун тамчылары лотокко агат, андагы тешик аркылуу түтүк боюнча 9-сүрөткө ылайык компрессордогу идишке келип түшүп, бууга айланат. Лотоктун тешигине төгүү системасынын булганууларын жоюуга арналган ерш орнотулган.

**3.3.2** Лотоктун тазалыгына регулярдуу түрдө көз салып туруу керек (3 айда 1 иреттен кем эмес). Лотокто суу болсо төгүү системасынын булганышын түшүндүрөт.

Булганбашы үчүн төмөндөгүлөрдү аткаруу керек:

– суу тоскоолсуз идишке агуусу үчүн ерш менен лотоктун тешигин тазалоо;

– ершти жууп, аны 9-сүрөткө ылайык орнотуу.

Жаңысы үчүн бөлүмү бар муздаткычта сарыктыруу системасын тыгылууну алдын алууга, 3.1.4 пункту боюнча жаңысы бөлүмүнүн идишин чыгаруу керек.

Муздаткычты булганган төгүү системасы менен иштетүүгө **ТЫЮУ САЛЫНАТ**.

### 3.4 МБ ЭРИТҮҮ ЖАНА ТАЗАЛОО

**3.4.1** ТБдү эритүүдө эриген сууну 10-сүрөткө ылайык агуу зонасынан кар катмарынын эрүүсүнө жараша нымды жеңил сиңирип алуучу материал менен аарчып, андан кийин камераны жууп, кургата сүртүү керек.

**КӨҮЛ БУРГУЛА!** ТБдү эритүүдө жана тазалоодо андан эриген суунун агуусуна жол бербейиздер.

**КӨҮЛ БУРГУЛА!** МБдүн түбүндө пайда болгон же ички МБдүн шкафына карай жабыштырылган жерине түшкөн, 9, 10-сүрөттөгүлөргө ылайык ички ТБдүн шкафына карай алдыңкы планкасындагы суу муздаткычтын тышкы шкафынын жана муздаткыч агрегатынын элементтеринин коррозиясына алып келүүсү мүмкүн, жылуулук изоляциясынын бузулушуна, ички шкафта жаракалардын пайда болушуна жана муздаткыч шкафынын жараксыз болуп калуусуна алып келүүсү мүмкүн.

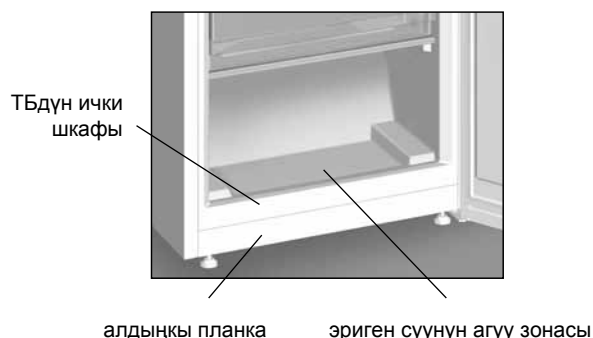

10-сүрөт – ТБдөн эриген сууну чогултуу

#### 4 ТЕХНИКАЛЫК МҮНӨЗДӨМӨЛӨРҮ ЖАНА КУРАМЫНДАГЫЛАР

4.1 Техникалык мүнөздөмөлөрүнүн жана курамындагы буюмдардын аталыштары 2- жана 3-таблицада көрсөтүлгөн. Кепилдик картасында ушул аталыштар орус тилинде келтирилген жана параметрлердин маанилери жана курамындагылардын саны көрсөтүлгөн.

4.2 Таблицадагы маалыматтар 11-сүрөткө ылайык буюмда орус тилинде берилген.

2-таблица – Техникалык мүнөздөмөлөрү

№	АТАЛЫШЫ	Моделди	
1.1	Номиналдуу жалпы салмак брутто, дм <sup>3</sup>	Параметрлердин маанилери кепилдик картасында көрсөтүлгөн.	
1.2	Тоңдургуч бөлүмүнүн номиналдуу жалпы салмагы брутто, дм <sup>3</sup>		
1.3	Номиналдык пайдалуу көлөм, дм <sup>3</sup>		жаңы тамак аш азыктарын сактоо үчүн бөлүм
			тоңдуруучу бөлүм
1.4	Габариттик өлчөмдөрү, мм		бийиктиги
			туурасы
			тереңдиги
1.5	Масса нетто, кг, ашык эмес		
1.6	Энергетикалык майнаптуулугунун классы		
1.7	Климат классы		
1.8	Айлана-чөйрөнүн температурасы +25 °С менен кагаз бетиндеги жылдык керектөөсү, кВт·ч		
1.9	Сактоонун номиналдуу пайдалуу аянты, дм <sup>2</sup>		
1.10	Тоңдурулган тамак-аш продуктуларын сактоо температурасы, °С, өйдө эмес		
1.11	Жаңы тамак-аш продуктуларын сактоо температурасы, °С		
1.12	Жаңы тамак-аш продуктуларын сактоонун орто температурасы, °С, өйдө эмес		
1.13	Тоңдургуч бөлүмүндө тамак-аш продуктуларынын температурасын минус 18 °С дан минус 9 °Сга чейин жогорулатуунун номиналдуу убактысы, с		
1.14	Айлана-чөйрөнүн плюс 25 °С температурада номиналдуу тоңуу мүмкүндүгү, кг/күн		
1.15	Муз пайда кылуу боюнча номиналдуу күнүмдүк өндүрүмдүүлүгү, кг		
1.16	Түзөтүлгөн үн кубаттуулугунун деңгээли, дБА, андан ашпайт		
1.17	Кыроо түшпөгөн бөлүм (No Frost)		
1.18	Кыналган алет		
1.19	Күмүштүн камтылышы, г		
1.20	Алтынды камтуу, г		
Эскертүү – Техникалык мүнөздөмөлөрүн аныктоо белгилүү бир методикалар боюнча атайын жабдылган лабораторияларда аткарылат.			

3-таблица – Курамындагылар

№	АТАЛЫШЫ	Саны, д.
2.1	Себет (төмөнкү)	Кепилдик картасында көрсөтүлгөн
2.2	Себет	
2.3	Себет (мөмөлөрдү жана башка майда продукттарды тондуруу үчүн)	
2.4	Идиш (жашылча же жемиштер үчүн) <sup>1</sup>	
2.5	Бөлгүчү	
2.6	Айнек-текче (төмөнкү) <sup>2</sup>	
2.7	Айнек-текче <sup>2</sup>	
2.8	Капкагы бар бак (балык же эт үчүн) <sup>1</sup>	
2.9	Май салынуучу идиш	
2.10	Асма идиш <sup>1</sup>	
2.11	Бөтөлкөлөр үчүн түпкүч	
2.12	Чуңкур идиш капкагы менен <sup>3</sup>	
2.13	Чуңкур идиш <sup>3</sup>	
2.14	Чуңкур идиш (төмөнкү) <sup>4</sup>	
2.15	Slim Space чуңкур идиши	
2.16	Бөтөлкөлөр үчүн чектегич	
2.17	Арткы таянгычы	
2.18	Муз үчүн форма	
2.19	Жумуртка салуу үчүн түпкүч	
2.20	Ерш	
2.21	Салкын бөлүмдүн идиши	
2.22	Салкын бөлүмдүн айнек-текче	

<sup>1</sup> Майларды жана жылуулук менен иштетилген продуктуларды сактоо үчүн ылайыкталган эмес.  
<sup>2</sup> Тең бөлүштүрүүдө максималдуу жүктөмү 20 кг.  
<sup>3</sup> Тең бөлүштүрүүдө максималдуу жүктөмү 2,5 кг.  
<sup>4</sup> Тең бөлүштүрүүдө максималдуу жүктөмү 5 кг.

ATLANT	Номиналдуу жалпы салмак брутто, дм <sup>3</sup> : Номиналдык пайдалуу көлөм, дм <sup>3</sup> : – жаңы тамак аш азыктарын сактоо үчүн бөлүм: – тоңдуруучу бөлүм: Номиналдуу тоңуу мүмкүндүгү: Номиналдуу чыңалуу: Номиналдуу ток: Хладагент: R600a/Көбүктөндүрүүчү: C-Pentane Хладагенттин массасы: Беларусь Республикасында даярдалган «АТЛАНТ» ЖАК, Жеңүүчүлөр пр-ти, 61, Минск ш.
Моделдин белгиленүүсү жана буюмдун аткарылышы	
Буюмдун климатикалык классы	
Нормативдүү документ	
Буюмдун энергоэффектив-дүүлүгүнүн классы	
Шайкештигинин белгиси	

11-сүрөт – Таблица