

# РУКОВОДСТВО ПОЛЬЗОВАТЕЛЯ

Холодильники

серии **side-by-side / cross-door**

**RC-73WS4SAB**

**RC-76WS4SAX/S**

**RQ-56WC4SAX**

**RQ-56WC4SAB**

**RQ-56WC4SAW**

**RC-67WS4SAS**

**RC-67WS4SAB**

**RC-67WS4SAY**

**RQ-81WC4SAC**

**RQ-81WC4SAB**

**RQ-81WC4SAW**

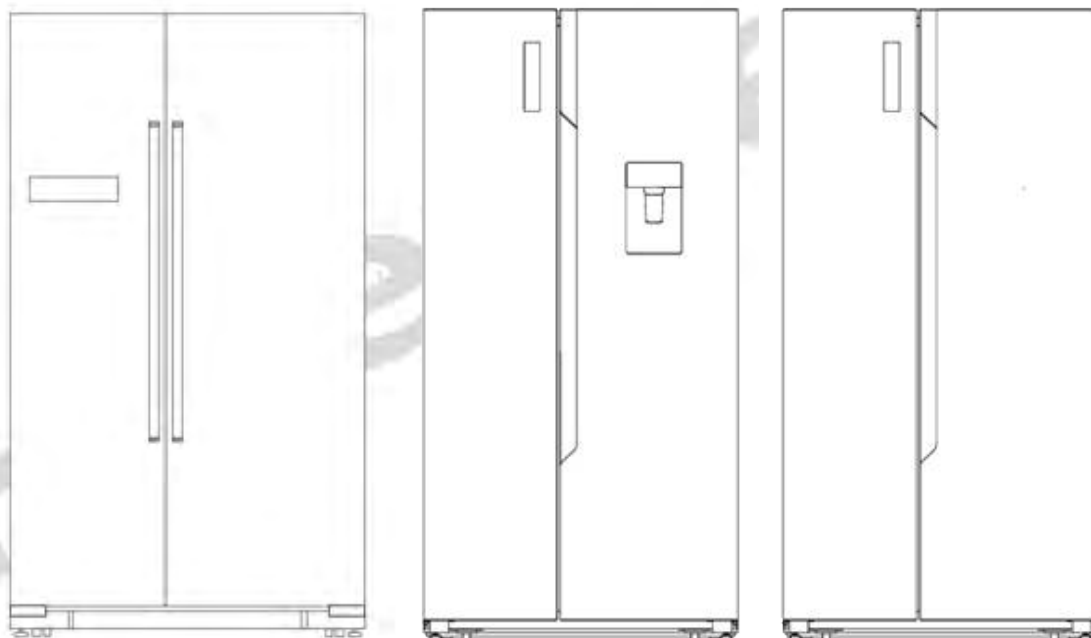

## Содержание

Технические характеристики .....	2
Краткое введение .....	3
Рекомендации по технике безопасности .....	3
Установка холодильника .....	6
Описание холодильника .....	9
Панель управления и режимы .....	13
Использование холодильника .....	20
Полезные советы и рекомендации .....	22
Выключение холодильника .....	23
Чистка и уход .....	23
Поиск и устранение неисправностей .....	25
Утилизация холодильника .....	26
Модельный ряд Hisense .....	27
Условия гарантийных обязательств .....	30
Гарантийный талон .....	30



Данное изделие произведено в соответствии с Директивой по низковольтному оборудованию (2006/95/ЕС), Директива по электромагнитной совместимости (2004/108/ЕС) и Директивой по эко-дизайну (2009/125/ЕС), а также в соответствии с Регламентом (ЕС) № 643/2009 Европейского Союза

# Технические характеристики

Модель	RC-76WS4SAX/S	RC-73WS4SAB	RQ-56WC4SAX/B/W	RC-67WS4SAS B/Y	RQ-81WC4SAC/B/W
<b>Общие данные</b>					
Общий объем брутто, л	562	558	432	516	610
Тип	Side-by-side		Cross-door	Side-by-side	Cross-door
Тип управления	электронный/сенсорный				
Система размораживания	Total NO FROST				
Напряжение, Вт / Частота, Гц	220-240 / 50				
Климатический класс	SN, N, ST	SN, N, ST, T	SN, N, ST, T	SN, N, ST, T	SN, N, ST, T
Класс энергопотребления	A+	A	A+	A+	A+
Уровень энергопотребления, кВт/год	435	608	373	411	475
Уровень шума, дБ	43				
Хладагент	R600A (68 г)		R600A (67 г)	R600A (68 г)	R600A (68 г)
Компрессор	Danper (модель NX1119Y)		HUAYI (модель HYE96MDU)	Danper (модель LJ118CY1)	Jiaxipera (модель VNX1116Y)
Количество компрессоров, шт.	2		1	2	4
Количество дверей, шт.	2		4	2	4
Панель управления	да				
Настраиваемый термостат	да				
<b>Холодильное отделение</b>					
Объем, л	370	366	290	339	396
Перенавешиваемая дверь	нет				
Количество полок (стекло), шт.	3	3	3	4	3
Количество полок на дверце (пластик), шт	10	8	8	3	8
Отделение для овощей и фруктов (ящик выдвижной), шт	2	2	2	2	2+1
Подставка/держатель для бутылок	1	1	нет	1	1
LED-подсветка	да				
Подставка для яиц	1 (большой), 2 (мал)	2 (12)	2 (6)	2 (12)	2 (12)
Минибар/ диспенсер	нет	да	нет	нет/ Yчда	нет
<b>Морозильное отделение</b>					
Морозильное отделение	**** (4 звезды)	**** (4 звезды)	**** (4 звезды)	**** (4 звезды)	**** (4 звезды)
Объем, л	192	192	71л (-25°C ≤ -15°C) + 71л (-18° ≤ C-5°C)	177	107л (-24°C ≤ -14°C) + 107л (-20°C ≤ -5°C)
Ящик выдвижной, шт.	2	2	4	2	2+2
Количество полок на дверце (пластик), шт	5	5	8	4	3+3
Полка (стекло), шт.	нет	нет	3	5	4
Лоток для льда	да	да	ледогенератор	ледогенератор	ледогенератор
LED-подсветка	да				
Мощность замораживания, кг/сутки	12		15	11	10
Автономное сохранение холода, ч	12	12	15	10	16
<b>Размеры и вес</b>					
Без упаковки (с ручкой), мм (Ш×Г×В)	914×698×1766	910×726×1766	794*700*1810	910*643*1786	912*780*1810
С упаковкой, мм (Ш×Г×В)	979×780×1872	979×781×1872	853*770*1935	980*730*1896	980*857*1932
Вес нетто, кг	100	105	RQ-56WC4SAX 106 RQ-56WC4SAB/W 115	94	133
Вес брутто, кг	110	115	RQ-56WC4SAX 116 RQ-56WC4SAB/W 121	107	148
Цвет	S/X - серебристый/ нержавейка	В - черное стекло	X - серебристый В - черное стекло W- белое стекло	S - серебристый В - черный, Y - бежевый	C - кофейный W- белое стекло В - черное стекло
<b>Особенности</b>					
Многочисленная система охлаждения	да	да	да	да	да
Перенавешиваемые двери	нет				
Уплотнители (съёмные, моющиеся)	да				
Полки из закаленного стекла	да				
Режим "Отпуск"	да	да	да	нет	да
Суперохлаждение	да	да	да	да	да
Суперзамораживание	да	да	да	да	да
Система циркуляции воздуха	да	да	да	да	да
Звуковая сигнализация открытой двери	да	да	да	да	да
Технология двойной ионизации и обеззараживания	нет	нет	нет	нет	да
Защита от детей	да	да	нет	нет	да

Производитель и импортер оставляют за собой право изменять конструкцию, технические характеристики, функции, внешний вид, комплектацию изделия (товара) и т.д. без предварительного уведомления. Вся представленная в инструкции информация, касающаяся комплектация, технических характеристик, функций, цветовых сочетаний и т.д. носит информационный характер и ни при каких условиях не является публичной офертой.

## Краткое введение

Спасибо за выбор нашей продукции. Мы уверены, что Вы будете использовать нашу продукцию с удовольствием. Перед тем, как использовать холодильник, рекомендуется внимательно ознакомиться с Руководством, в которой содержится подробная информация о его эксплуатации и функциях.

- Пожалуйста, убедитесь, что все люди, использующие данный холодильник ознакомлены с **Руководством** и мерами безопасности. Важно, чтобы установка холодильника была правильно выполнена и в соответствии с общепринятыми требованиями безопасности, а также в соответствии с требованиями указанными в настоящем **Руководстве**,
- Рекомендуем Вам хранить данное **Руководство** пользователя вместе с холодильником для обращения к нему в будущем и/или, если оно понадобится следующим пользователям.
- Данный холодильник предназначен для использования в быту, кухнях-столовых, в магазинах, офисах, гостиницах и других подобных местах;
- Производитель равно как импортер не несут ответственности перед конечным пользователем, если он по каким-то причинам не ознакомился с Руководством должным образом. Если по каким-то причинам инструкция была утеряна или испорчена, что препятствует ознакомлению с Руководством, вы всегда можете обратиться в справочную службу либо самостоятельно ознакомиться/скачать инструкцию на официальном сайте [www.hisense-bt.ru](http://www.hisense-bt.ru)
- Если Вы заметили, что холодильник работает неправильно, обратитесь к разделу «Поиск и устранение неисправностей». Если информации в данном разделе недостаточно, свяжитесь со справочной службой по вопросам гарантийного и сервисного обслуживания по федеральному номеру 8-800-700-12-25 (звонок по России бесплатный) для получения помощи или вызова уполномоченного специалиста.

## Рекомендации по технике безопасности



### Общие правила техники безопасности и ежедневного использования

- Храните продукты питания в соответствии с рекомендациями от производителя. Никогда не используйте механические или иные приспособления для ускорения процесса оттаивания, если иное не одобрено изготовителем.
- Не пытайтесь ремонтировать холодильник самостоятельно. Это опасно для Вас и технических параметров холодильника. Любое повреждение кабеля может привести к короткому замыканию, возгоранию или поражению электрическим током.
- Будьте осторожны и внимательны, чтобы не повредить трубки холодильного контура.
- Не располагайте продукты вблизи от распределителя холодного воздуха. Соблюдайте размещение допустимого количества продуктов, чтобы обеспечить нормальную циркуляцию воздуха.
- Не размещайте горячие предметы вблизи пластиковых деталей данного прибора.
- Не храните бутылки или банки с напитками (особенно газированные напитки) в морозильной камере.
- Не перегружайте полки и ящики.
- Не употребляйте фруктовый лед или кубики простого льда прямо из морозильника, так как это может привести ожогу холодом.
- Не замораживайте повторно ранее размороженные продукты.



### **Безопасность детей и лиц с ограниченными способностями**

Не рекомендуется пользоваться прибором детям, людям с ограниченными физическими или умственными возможностями, людям с недостаточным опытом и знаниями о приборе, за исключением случаев использования прибора под надзором людей, ответственных за их безопасность.



### **Безопасность при работе с электричеством**

- Удалите упаковку и выполните проверку прибора. При обнаружении механических повреждений не включайте холодильник в сеть. Обратитесь в магазин, в котором он был приобретен. В этом случае сохраните все упаковочные материалы.
- Рекомендуется выждать паузу примерно в 4 часа перед подключением холодильника, это необходимо для возврата хладагента в компрессор.
- Холодильник должен быть подключен только к однофазной сети переменного тока 220 ~ 240В/50Гц. Если у Вас бывают скачки напряжения, то рекомендуется использовать стабилизатор напряжения с автоматической регулировкой напряжения.
- Питание в розетке должно соответствовать показателям аппарата, розетка также должна быть с заземлением.
- Убедитесь, что вилка и шнур питания не повреждены. В противном случае, может привести к короткому замыканию, поражению электрическим током или перегреву и даже вызвать пожар.
- Отключайте холодильник (из сети электропитания в том числе) перед очисткой или его перемещением.
- При отключении холодильника от сетевой розетки всегда придерживайте вилку. Не тяните за шнур питания.
- Не используйте холодильник, если плафон/крышка лампы внутреннего освещения отсутствует.
- Любой электрический компонент может быть заменен или отремонтирован только представителем сертифицированной сервисной службы. Должны использоваться только оригинальные запасные части.
- Не используйте/не держите другие электрические аппараты, такие как аппараты для приготовления мороженого внутри холодильного или морозильного отделений холодильника, если это не одобрено заводом-изготовителем.



### **Хладагент и риск возникновения пожара**

Холодильник содержит небольшое количество хладагента (R600a) в холодильном контуре.

- Если холодильник содержит хладагент R600a, который не опасен для окружающей среды, но горюч, убедитесь, что трубки с хладагентом не были повреждены во время транспортировки и монтажа, иначе утечка хладагента может привести к пожару.
- В случае если утечка хладагента (R600a) произошла, держите зажженные свечи, лампы и другие предметы с открытым пламенем и иные источники воспламенения подальше от холодильника и тщательно проветрите помещение, чтобы избежать риска возникновения пожара и повреждения глаз.
- Не храните в холодильнике предметы, которые обладают легковоспламеняющимся составом (например, спреи и аэрозоли) или взрывчатые вещества.

- Площадь помещения должна быть не менее  $1\text{ м}^3$  на 8 г хладагента (R600a). Количество хладагента в Вашем холодильнике указано на этикетке внутри.

## Установка холодильника



### Вентиляция холодильника.

В целях повышения эффективности системы охлаждения и сохранения энергии необходимо обеспечивать хорошую вентиляцию вокруг холодильника для отвода тепла. По этой причине, вокруг холодильника должно быть достаточно свободного пространства. Рекомендуется: не менее 75 мм от задней стены, не менее 100 мм до потолка, не менее 100 мм по бокам. Перед холодильником должно быть достаточно пространства для открывания дверцы не менее чем на 145-150 °.

#### RQ-56WC4SAX/B/W

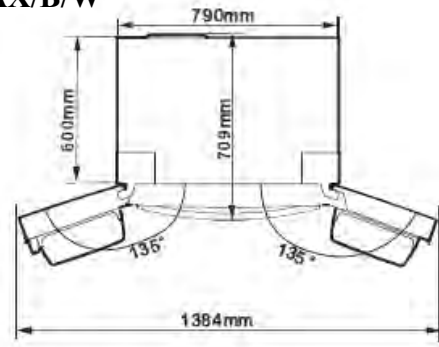
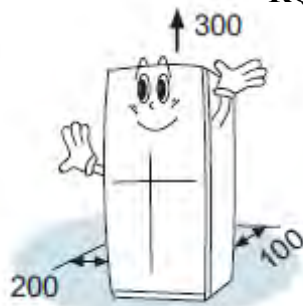

#### RC-73WS4SAB / RC-76WS4SAX/S

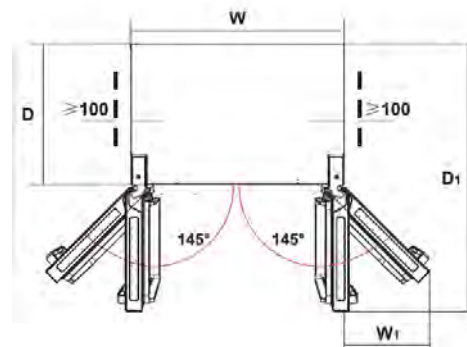
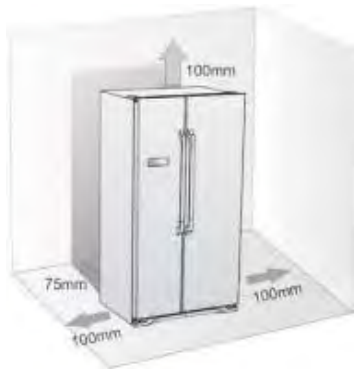

W / Ш	W1 / Ш1	D / Гл	D1 / Гл1
908	387	600	1140

#### RQ-81WC4SAC/B/W

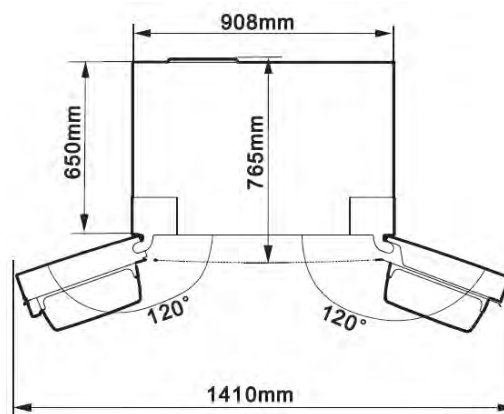

### Примечание:

Данный холодильник выполняет свои функции при условии соблюдения требования климатического класса. Соответствие климатического класса температурным условиям приведены в таблице ниже.

Климатический класс	Температура окружающей среды
SN	от +10°C до +32°C
N	от +16°C до +32°C
ST	от +16°C до +38°C
T	от +10°C до +43°C

- Устанавливайте Ваш холодильник в сухом месте подальше от источников большой влажности.
- Размещайте холодильник вдали от прямых солнечных лучей, дождя или снега. Также устанавливайте холодильник на расстоянии от источников тепла, таких как печи, камины или обогреватели.

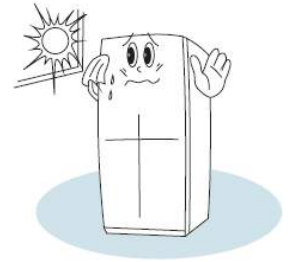

### Выравнивание холодильника

Выравнивание прибора необходимо для устранения вибрации.

Рекомендуем Вам выравнивать следующим образом:

- 1) Подкатите холодильник на место установки.
- 2) Откручивайте регулируемые ножки до момента касания их с полом.
- 3) Отклоните холодильник назад на 10 мм или 0,5°, сделав 1-2 дополнительных оборота регулируемых ножек. Это позволит дверям холодильника возвращаться в закрытое положение.
- 4) При необходимости передвиньте холодильник.

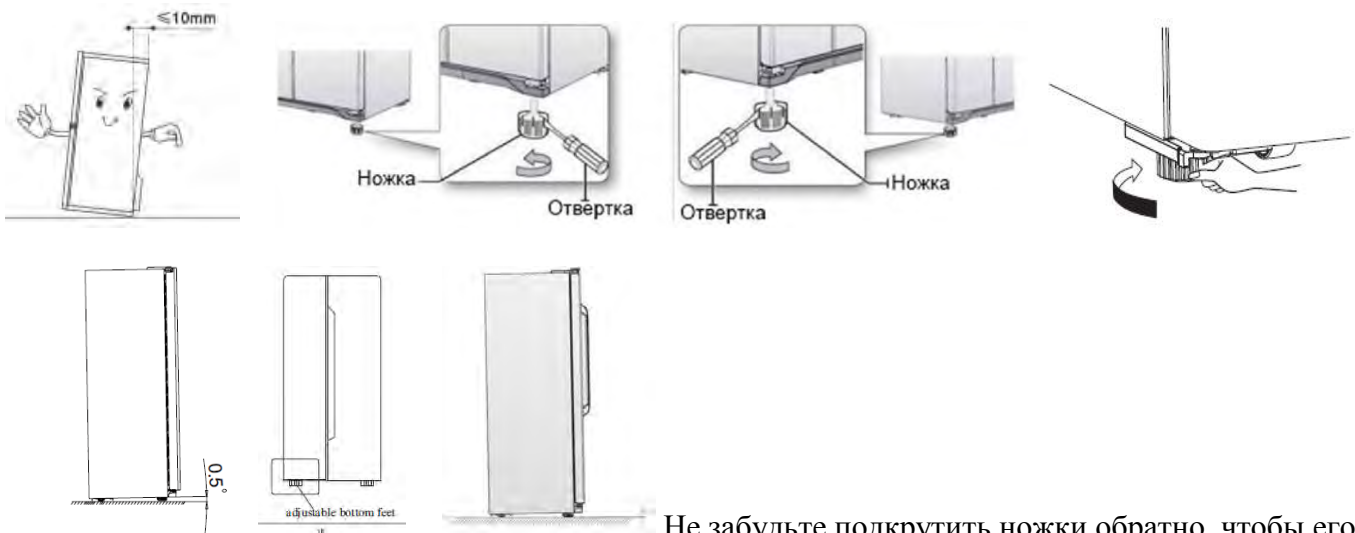

Не забудьте подкрутить ножки обратно, чтобы его можно было беспрепятственно перекачать. Выполните снова вышеуказанные действия по установке при перемещении холодильника на новое место.

**Внимание!** Колесики, не предназначены для передвижения холодильника влево или вправо, и должны использоваться только для передвижения вперед-назад.

Если дверцы холодильного и морозильного отделения не выровнены, Вы можете это легко исправить подкрутив гайки в нижней части как указано на рисунке внизу



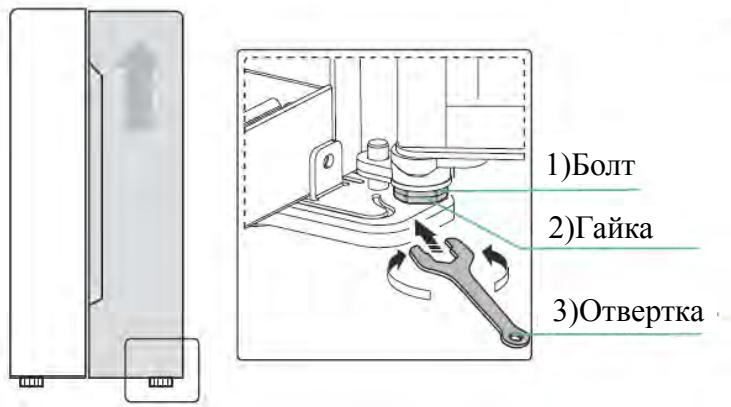

После установки

После установки холодильника, необходимо тщательно его протереть перед использованием. Рекомендации по уходу за холодильником указаны в главе «Уборка и уход».

## Описание холодильника

RC-73WS4SAB / RC-76WS4SAX/S



1. LED-лампочка в морозильной камере	11. Ножка регулируемая
2. Крышка воздухоотвода в морозильной камере	12. LED-лампочка в зоне свежести / Fresh Zone
3. Полка в морозильной камере	13. Полка дверная закрытая для молочных продуктов
4. Регулятор температуры на двери морозильной камеры	14. Крышка воздухоотвода в зоне свежести / Fresh Zone
5. Ледогенератор поворотный (опция)*	15. Полка в зоне свежести / Fresh Zone
6. Уплотнитель двери морозильной камеры	16. Секция свежести / Fresh Box (опция)
7. Полка дверная в морозильной камере	17. Полка дверная в зоне свежести / Fresh Zone
8. Ящик выдвижной в морозильной камере	18. Держатель для винных бутылок (опция)
9. Полка дверная в морозильной камере	19. Ящик выдвижной для фруктов и овощей
10. Крышка/поддон нижний	20. Уплотнитель двери в зоне свежести / Fresh Zone
	21. Полка дверная средняя в холодильной камере

**Примечание:** В холодильнике Hisense **RC-73WS4SAB** в двери холодильника расположен минибар, позволяющий помещать/извлекать напитки, не открывая дверь холодильной камеры полностью.



**Примечание:** Благодаря постоянной модификации наших холодильников, Ваш холодильник может незначительно отличаться от описания в данной инструкции по эксплуатации, но его функции и правила эксплуатации остаются прежними.

## Описание холодильника

RQ-56WC4SAX/B/W

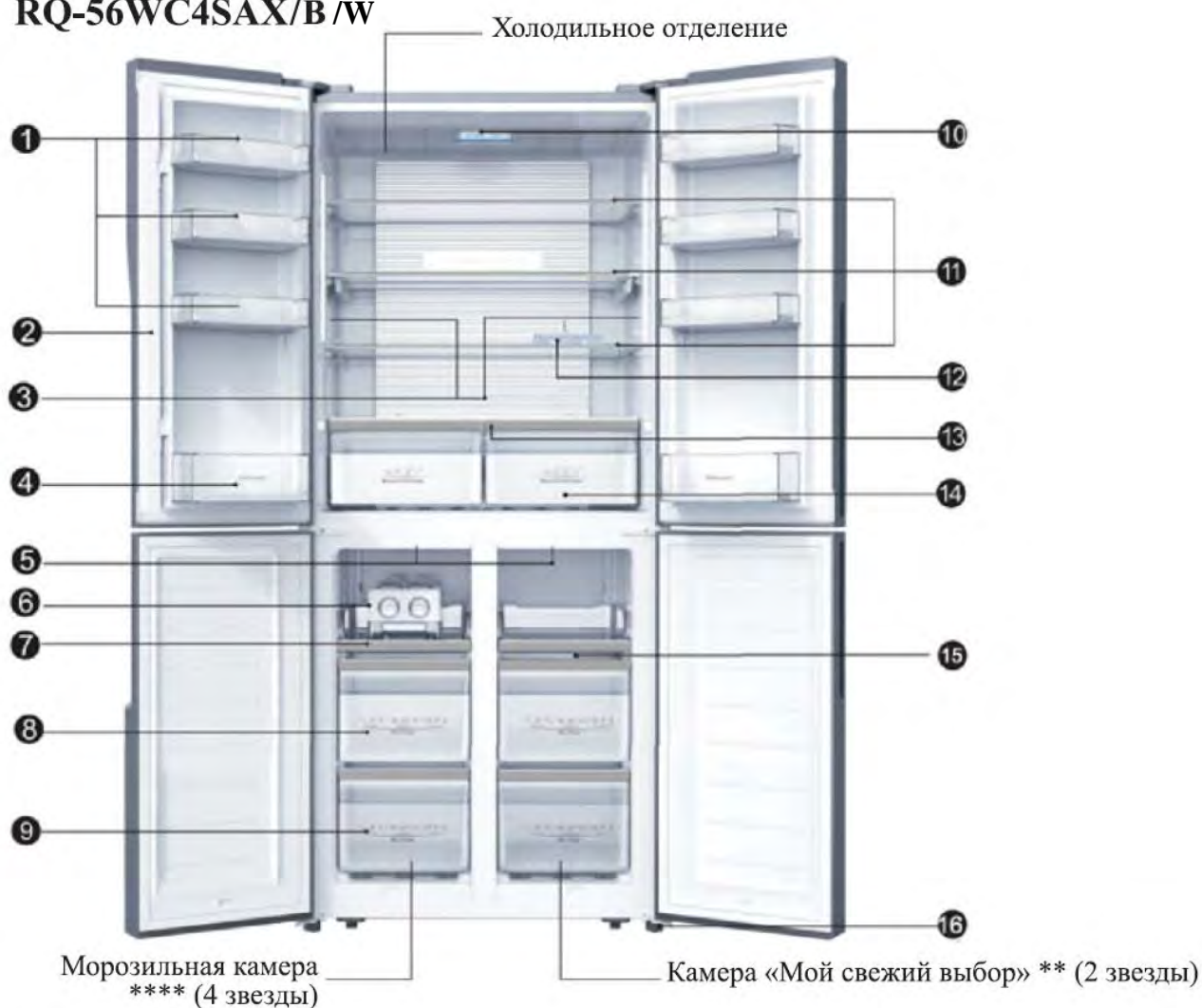

1. Полка дверная в холодильной камере
2. Планка/разделитель\*
3. LED-лампочки в холодильной камере
4. Полка дверная в холодильной камере
5. LED-лампочки в морозильной камере
6. Ледогенератор поворотный
7. Поддон верхний в морозильной камере
8. Ящик средний выдвижной в морозильной камере

9. Ящик нижний выдвижной в морозильной камере
10. Лампочка декоративная
11. Полки стеклянные
12. Лоток для яиц
13. Крышка воздухоотвода ящика для овощей и фруктов
14. Ящик для овощей и фруктов
15. Пластины стеклянные
16. Ножка регулируемая

\*Предназначена для герметизации холодильной камеры

**Примечание:** Благодаря постоянной модификации наших холодильников, Ваш холодильник может незначительно отличаться от описания в данной инструкции по эксплуатации, но его функции и правила эксплуатации остаются прежними.



1. LED-лампочка в морозильной камере
2. Полка в морозильной камере
3. Уплотнитель двери морозильной камеры
4. Крышка воздухоотвода в морозильной камере
5. Полка дверная в морозильной камере
6. Ледогенератор поворотный (опция)\*
7. Ящик выдвижной верхний в морозильной камере
8. Ящик выдвижной нижний в морозильной камере
9. Ножка регулируемая

10. LED-лампочка в зоне свежести / Fresh Zone
11. Полка дверная закрытая для молочных продуктов
12. Резервуар для диспенсера ( доступно в модели RC-67WSASAY)
13. Крышка воздухоотвода в зоне свежести / Fresh Zone
14. Лоток для яиц (внутри)
15. Полка в зоне свежести / Fresh Zone опция для RC-67WS4SAY (бежевый)
16. Уплотнитель двери в зоне свежести / Fresh Zone
17. Ящик выдвижной верхний в холодильной камере
18. Ящик выдвижной нижний в холодильной камере
19. Ножка регулируемая

**Примечание:** Благодаря постоянной модификации наших холодильников, Ваш холодильник может незначительно отличаться от описания в данной инструкции по эксплуатации, но его функции и правила эксплуатации остаются прежними.

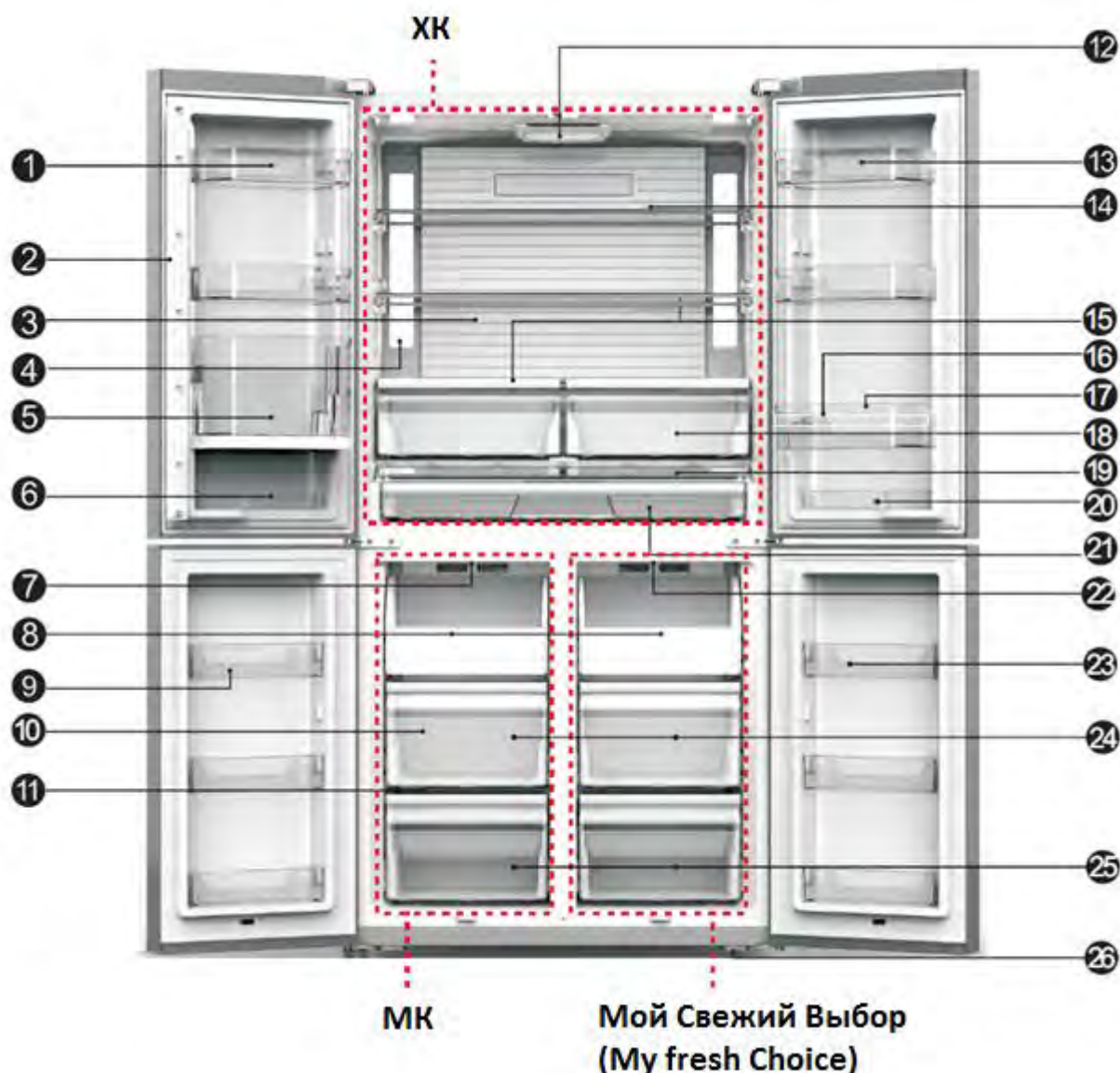

<ol style="list-style-type: none"> <li>1. Полка дверная левая верхняя в холодильной камере (ХК)</li> <li>2. Планка/разделитель*</li> <li>3. Крышка воздухоотвода</li> <li>4. LED-лампочки в холодильной камере</li> <li>5. Полка дверная/мобильная в холодильной камере</li> <li>6. Полка дверная левая малая нижняя в ХК.</li> <li>7. LED-лампочки в морозильной камере</li> <li>8. Поддон</li> <li>9. Полка дверная в морозильной камере (МК).</li> <li>10. Ледогенератор поворотный</li> <li>11. Полка стеклянная в МК</li> </ol>	<ol style="list-style-type: none"> <li>12. Ионизатор (Технология ионизации и обеззараживания (она же система Nano Fresh and Anti-Bacteria Sterilization))</li> <li>13. Полка дверная правая верхняя в холодильной камере (ХК)</li> <li>14. Полка стеклянная в ХК</li> <li>15. Крышка верхнего ящика для овощей и фруктов</li> <li>16. Держатель для бутылок (в виде «лепестков» из пластика)</li> <li>17. Полка дверная правая средняя в ХК</li> <li>18. Ящик для овощей и фруктов</li> <li>19. Крышка нижнего ящика для овощей и фруктов</li> <li>20. Полка дверная правая малая нижняя в ХК</li> <li>21. Ящик нижний для овощей и фруктов</li> <li>22. LED-подсветка в камере My Fresh Choice (Мой Свежий Выбор)</li> <li>23. Полка дверная правая в камере My Fresh Choice (Мой Свежий Выбор)</li> <li>24. Ящик средний выдвигной в МК</li> <li>25. Ящик нижний выдвигной в МК</li> <li>26. Ножки регулируемые</li> </ol>
--	--

**Примечание:** Благодаря постоянной модификации наших холодильников, Ваш холодильник может незначительно отличаться от описания в данной инструкции по эксплуатации, но его функции и правила эксплуатации остаются прежними.

## Панель управления и режимы

Используйте Ваш холодильник согласно следующим функциям управления. Ваш холодильник обладает функциями и режимами, отображенными на панели управления (см. рисунок ниже)

При первом включении холодильника, загорается подсветка дисплея. Если ни одна из кнопок не нажата и двери закрыты, подсветка выключится через 60 секунд.

**RC-73WS4SAB / RC-76WS4SAX/S**



**RQ-56WC4SAX/B/W**



- Super cool
- Super Freeze
- Artificial intelligence
- Energy Saving
- Holiday
- Lock

← **RC-67WS4SAS B/Y**



При первом включении иконки на дисплее начинают «подсвечиваться». Если Вы не нажимаете кнопки и не открываете двери, иконки погаснут через 60 секунд.

Панель управления состоит из двух зон регулировки температуры и одной зоны регулировки режимов

### Контроль температуры

Рекомендуем, чтобы при первом включении, температура в холодильном отделении была установленная на 4 °C (5 °C для RQ-56WC4SAX/B/W, 6 °C для RC-67WS4SAS B/Y) и в морозильной камере на -18 °C (-12 °C в камере «my fresh choice» и -18 °C в морозильной камере для RQ-56WC4SAX/B/W, RQ-81WC4SAC/B/W). Если Вы хотите изменить температуру, следуйте инструкциям ниже.

**Внимание!** Устанавливая температуру, Вы устанавливаете среднюю температуру для всего холодильника. Температура внутри каждого отделения может отличаться от значений температуры отображающихся на дисплее, в зависимости от того, сколько продуктов и где именно в холодильнике они размещены.

Температура окружающей среды может также повлиять на фактическую температуру внутри холодильника.



## RQ -81WC4SAC/B/W





### РЕЖИМЫ

#### 1. Unlock / Разблокировка.

Все кнопки заблокированы, если горит иконка/значок :

- нажмите кнопку «Mode/  5s» и через 5 секунд все кнопки будут разблокированы (для **RC-73WS4SAB** и **RC-76WS4SAX/S**)
- нажмите кнопку «/3'» и держите ее нажатой в течении 3 секунд и все кнопки будут разблокированы (для **RC-67WS4SAS B/Y**)

#### 2. Mode / Режим (для **RC-67WS4SAS B/Y**)

Вы можете выбрать режим  (Искусственный разум / Artificial Intelligence), нажимая соответствующие кнопки  , тем самым переведя холодильник в режим разблокировки (unlock). Затем нажмите кнопку , соответствующая иконка будет мигать около 10 секунд и холодильник перейдет в Искусственный разум / Artificial Intelligence.

#### 3. Room (для **RC-73WS4SAB** и **RC-76WS4SAX/S**)

Вы можете активировать температуру в холодильной или морозильной камере, нажав кнопку «Room»

#### 4. Fridge / Холодильник

Для **RC-73WS4SAB** и **RC-76WS4SAX/S**

После того как температура в холодильной камере активирована, нажимайте на кнопку «Temp», чтобы установить  в холодильной камере температуру от 2 °C до и 8 °C, и на панели управления отобразятся соответствующие значения в соответствии с следующей последовательностью.

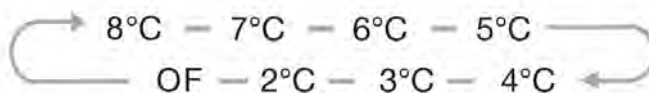

Для **RQ-56WC4SAX/B/W** и **RQ-81WC4SAC/B/W**:

После того как температура в холодильной камере активирована, нажимайте на кнопку «Fridge» до тех пор пока не установите в холодильной камере желаемую температуру от 2°C до и 8°C, и на панели управления отобразятся соответствующие значения в соответствии с следующей последовательностью.

для RQ-56WC4SAX/B/W

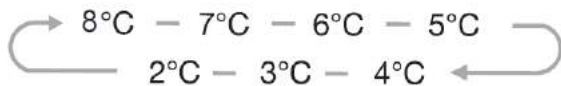

для RQ-81WC4SAC/B

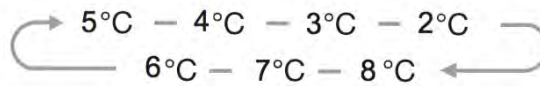

Для модели RC-67WS4SAS B/Y:

Нажав на кнопку , Вы активируете режим контроля температуры в холодильном отделении. Последовательно нажимая на эту кнопку, Вы можете установить температуру в соответствии с следующей последовательностью:

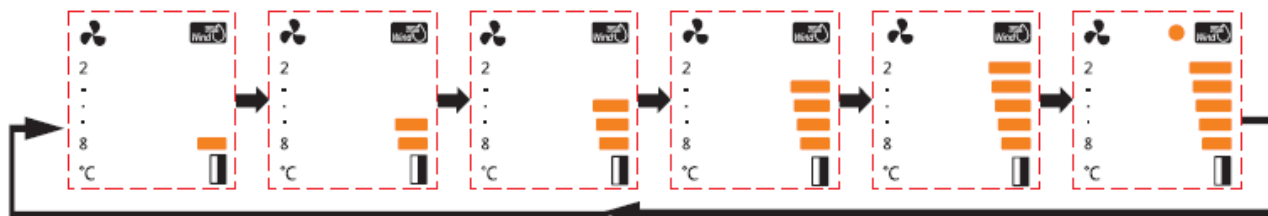

### 5. My Fresh Choice / «Мой свежий выбор» (для RQ-56WC4SAX/B/W и RQ-81WC4SAC/B)

Нажимайте кнопку «My Fresh Choice» до тех пор, пока не установите в данной камере желанную температуру в диапазоне между -5°C и -18°C (RQ-56WC4SAX/B/W) / -5°C и -20°C (RQ-81WC4SAC/B) и на панели управления отобразятся соответствующие значения в соответствии с следующей последовательностью.

для RQ-56WC4SAX/B/W

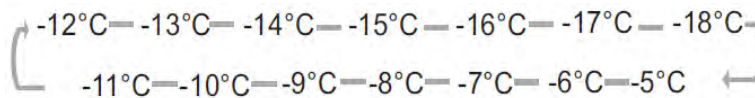

для RQ-81WC4SAC/B /W

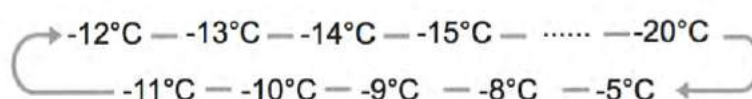

### 6. Freezer / Морозильное отделение

После того как температура в морозильной камере активирована, нажимайте на кнопку «Temp», чтобы установить  в морозильной камере температуру от -25 °C до и -14 °C, и на панели управления отобразятся соответствующие значения в соответствии с следующей последовательностью.

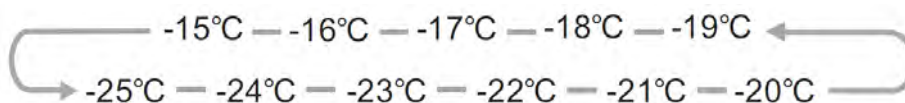

для RQ-56WC4SAX/B/W

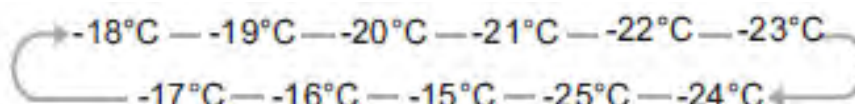

для RQ-81WC4SAC/B

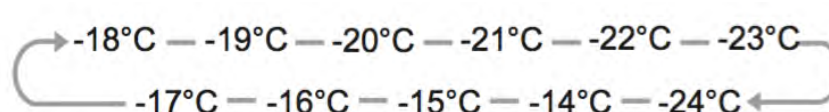



## Для модели RC - 67WS4SAS B/Y:

Нажав на кнопку , Вы активируете режим контроля температуры в холодильном отделении. Последовательно нажимая на эту кнопку, Вы можете установить температуру в соответствии с следующей последовательностью:

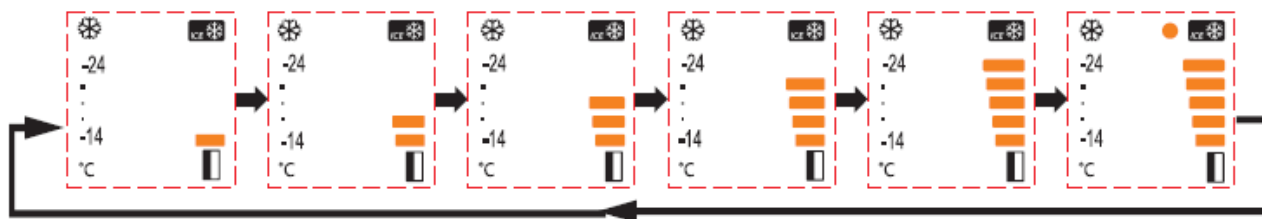

### 7. Mode/ 5s Режим (для RC-73WS4SAB и RC-76WS4SAX/S)

Вы можете выбирать разные режимы, нажимая кнопку «Mode/  5s». Когда выбран определенный режим, необходимо выждать пока соответствующая иконка «промигает» в течение 10 секунд. После этого дважды прозвучит зуммер и загорится соответствующая «иконка», что значит что установка завершена.

### 8. Super Cool / Супер охлаждение



В режиме «Super Cool» продукты в Вашем холодильнике охладятся намного быстрее и могут храниться намного дольше обычного.

- Нажмите кнопку «Super Cool » ( для модели **RC-67WS4SAS B/Y**) для активирования данной функции. В данном режиме будет гореть соответствующая «иконка», а на дисплее отобразится температура 2°C
- Режим "Super Cool" автоматически выключается через 6 часов и температура в холодильнике устанавливается на уровне 2 °C.
- Отключить режим "Super Cool" можно также нажав кнопку "Super Cool" или "Fridge", что приведет к возврату к предыдущим настройкам.

### 7. Super Freeze / Суперзаморозка



«Super Freeze» - функция быстрого замораживания продуктов. В морозильных камерах с Super freeze продукт может быть заморожен на полную глубину. При этом высокая скорость замораживания исключает возможность образования крупных кристаллов льда и разрывов тканей. Продукты не примерзают к поверхностям камеры, при размораживании не дают сок, не теряют формы и пищевой ценности, не изменяют цвет. Помимо этого, исключается возможность примерзания продукта-«новичка», недавно помещённого в морозильную камеру, к уже замороженным продуктам. В камерах с Super freeze срок хранения продуктов значительно увеличивается.

- Нажмите кнопку "Super Freeze  для модели RC-67WS4SAS B/Y и RQ-81WC4SAC/B/W) для активации данного режима и загорится соответствующая «иконка». На дисплее отобразится следующая температура в морозильной камере **-25 °C (RC-67WS4SAS B/Y) / -24°C (RQ-81WC4SAC/B/W)**
- В случае полной загрузки морозильной камеры, рекомендуется дать возможность холодильнику проработать в течении 24 часов.
- Режим «Super Freeze»автоматически выключается через 32 часа (26 часов для RQ-56WC4SAX/B/W, RC-67WS4SAS B/Y, RQ-81WC4S AC/B/W)

- Отключить режим «Super Freeze» можно также нажав кнопку «Super Freeze» или " Freezer", что приведет к возврату к предыдущим настройкам.

**Внимание:** При выборе режима Super Freeze, убедитесь что в морозильной камере нет напитков в бутылках и/или в банках (особенно газированных), так как это может привести к росту давления в емкости, и как следствие взрыву самой емкости и повреждению холодильника.

## 8. Holiday / Отпуск

Если вы собираетесь уехать на длительный период времени в отпуск или деловую поездку, Вы



можете активировать эту функцию, удерживая кнопку "  " в течение 3 секунд до тех пор пока не погаснет подсветка.

Когда функция "Holiday" активирована, в холодильнике будет стабильно поддерживаться температура +15°C. Это позволит избежать появления внутри холодильника неприятного затхлого запаха, освободит от необходимости открывать дверцу (это негигиенично), а также приведет к сокращению расхода холодильником электроэнергии. Работая в режиме «Отпуск», холодильник экономит до 35% электроэнергии.

Когда функция "Holiday" активирована, в морозильной камере автоматически включается температура -18°C

**Внимание!** Не храните продукты в холодильнике в течение этого времени, иначе они пропадут.

- Отключить режим «Holiday» можно также нажав кнопку «Holiday», "Fridge" или «Super Cool», что приведет к возврату к предыдущим настройкам.

## 9. Энергосбережение



Для **RC-73WS4SAB** и **RC-76WS4SAX/S**: если Вы планируете отсутствовать длительное время, то режим «Holiday» - Ваш выбор, так как в данном режиме автоматически поддерживается температура 8 °C в холодильной камере и -18°C в морозильной камере.

Для **RQ-56WC4SAX/B/W**: В данном режиме автоматически поддерживается температура 6°C в холодильной камере и -17°C в морозильной камере.

## 10. Искусственный разум / Artificial Intelligence



Когда данный режим  активирован, температура в холодильнике устанавливается автоматически на уровне 5°C (6°C для модели RC-67WS4SAS В/У), температура в морозильной камере автоматически установится на уровне - 18°C

**Внимание!** Если Вы хотите отключить ранее выбранный режим, просто нажмите кнопку «Room» и установите необходимую температуру для соответствующей камеры.

## 11. Mode/Unlock / Режим / «Снятие замка/блокировки»



Нажимая кнопку «Mode/Unlock» в течении 5 секунд, Вы снимите режим блокировки/замка либо наоборот в зависимости от того режима в котором находился холодильник

Все кнопки заблокированы, когда «светится» иконка/индикатор . Зажав кнопку Unlock на 3 секунды, Вы разблокируете холодильник. Блокировка сама активируется спустя 20 секунд после последнего нажатия.

## 12. Alarm / Тревога

В случае тревоги, иконка "Alarm" подсветится, раздастся зуммер. Чтобы отменить данный режим, нажмите кнопку «Alarm», иконка "Alarm" погаснет и зуммер стихнет.



### Door alarm / Сигнал открытой дверцы

- Когда дверь холодильной или морозильной камеры открыта более 1 минуты (2х минут для RQ-56WC4SAX/B/W, RC-67WS4SAS B/Y, RQ-81WC4SAC/B), срабатывает зуммер (звуковая сигнализация). У модели RQ-56WC4SAX /B/W на дисплее также отображается следующий символ . Сигнал будет подаваться в течение 10-ти минут с периодичностью 3 раза в минуту. У модели RQ-56WC4S AX/B/W - сигнал будет подаваться в течение 8-ми минут с периодичностью один раз в минуту. Чтобы сократить расход электроэнергии, пожалуйста, не держите двери холодильника подолгу открытыми. Чтобы прекратить подачу сигнала тревоги открытой двери (зуммера), достаточно закрыть двери.

### Temperature alarm / Сигнал повышения температуры (для RC-73WS4SAB è RC-76WS4SAX/S)

- Если температура в морозильной камере будет слишком высокой из-за сбоя в питании или по другим причинам, то сработает функция «Temperature alarm» и на дисплее отобразится "- -".

- В данной ситуации звуковой сигнал (зуммер) будет подаваться 10 раз.

- В случае аварийного сигнала температуры, нажмите и удерживайте кнопку "Alarm" в течение 3 секунд, чтобы проверить насколько высокая температура в морозильном отделении. Иконка показаний температуры и "Alarm" будут одновременно мигать в течение 5 секунд.

Внимание! При повторном включении холодильника может снова появиться сигнал "Alarm", нажав кнопку "Alarm", Вы сможете убрать данное сообщение с дисплея.

## 13. Технология ионизации и обеззараживания (она же система Nano Fresh and Anti-Bacteria Sterilization)



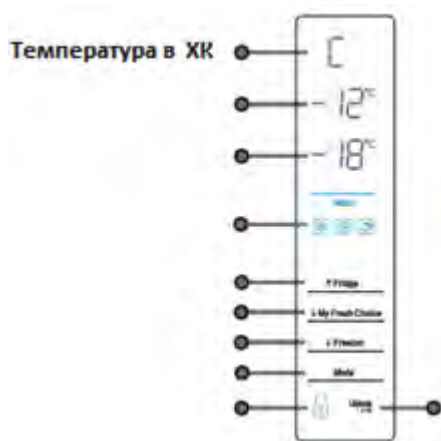

В разблокированном режиме, нажмите одновременно Unlock и Mode и удерживайте в течение 3х секунд, затем Вы услышите звуковой зуммер (дважды) и холодильник запустит режим обеззараживания (sterilization). В данном режиме холодильник проработает в течение 30 часов. В данном режиме на дисплее на индикаторе «Температуры в ХК» отобразится и мигает следующий символ «С». После запуска данного режима, Вы можете еще в течении не более 60 минут открывать и закрывать холодильник и это не повлияет на запущенный режим. В случае, если Вы откроете дверь ХК по истечении первого часа работы в данном режиме, Вы автоматически отключите режим

обеззараживания и индикатор «Температуры в ХК» на дисплее заработает в обычном формате (символ «С» перестанет мигать). Выйти из режима обеззараживания можно также следующим способом: нажмите и держите нажатой кнопку Unlock в течение 3 секунд, затем Вы услышите звуковой зуммер (дважды) и холодильник отключит режим обеззараживания.

Согласно тестам производителя, при помещении капусты в обычный холодильник и холодильник с системой **Nano Fresh and Anti-Bacteria Sterilization**, то спустя 6 дней в капуста потеряла около 10,8% своего веса, а капуста в холодильнике с с-мой **Nano Fresh and Anti-Bacteria Sterilization** всего 4,2%. Также удаляются/обеззараживаются до  $\geq 90\%$  бактерий.

## Использование холодильника

В данном разделе Вы найдете рекомендации по использованию наиболее полезных функций/опций холодильника. Пожалуйста, внимательно ознакомьтесь с ними.

### 1. Фиксация нижней крышки (для RC-73WS4SAB и RC-76WS4SAX/S)

Перед использованием холодильника, пожалуйста, прикрутите шестиугольной отверткой по часовой стрелке нижнюю крышку как показано на схеме ниже.



### 2. Использование холодильной камеры

Холодильная камера подходит для хранения/охлаждения овощей и фруктов. Рекомендуется хранить продукты питания в упакованном виде для избежания появления подтеков и запахов, которые могут повлиять на другие продукты.

Внимание! Никогда не закрывайте двери холодильника при выдвинутых ящиках и полках, это может привести к повреждению их и самого холодильника.

#### Полки стеклянные и дверные

Холодильное отделение оснащено 3 стеклянными полками и несколькими разного размера дверными полками.

- Подходят для хранения яиц, упакованных продуктов питания, напитков в банках и бутылках и т.д. Не помещайте слишком много тяжелых продуктов на данные полки.
- Дверная полка может быть размещена на разной высоте на Ваше усмотрение. Пожалуйста, очистите полку от продуктов, прежде чем будете менять ее расположение.

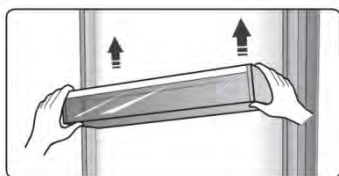

- Снимая полку с ее места, легко подайте полку вперед и снимите с направляющих.
- Ставя полку на место, убедитесь, что нет никаких препятствий.
- 3 стеклянных полки могут размещаться на разной высоте.

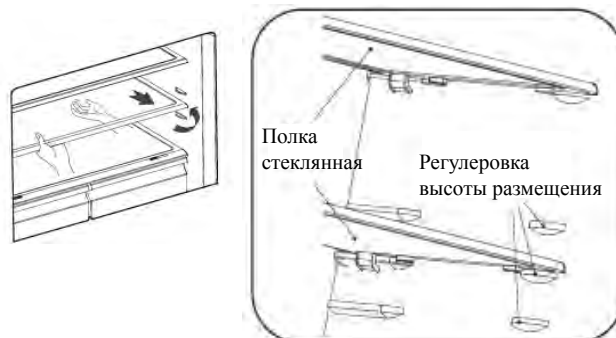

## Ящики для овощей и фруктов

Данные ящики предназначены для хранения/охлаждения овощей и фруктов. Пожалуйста, при вынимании ящика, не забывайте предварительно убрать продукты из него.

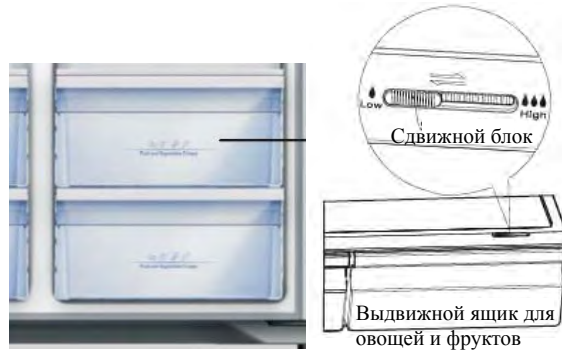

Вы можете регулировать уровень влажности с помощью специального сдвижного блока на крышке ящика. Уровень влажности зависит от объема воздушного потока. Чем больше объем, тем ниже влажность.

Высокая влажность хорошо отражается на хранении овощей, низкая – на фруктах.

## Держатель бутылок (для RC-73WS4SAB и RC-76WS4SAX/S)

Держатель может использоваться для фиксации бутылок. Вы можете разместить его на средней или нижней дверной полке и передвигать левее или правее на Ваше усмотрение.

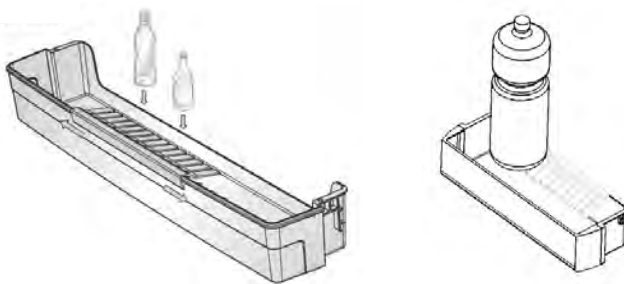

Примечание: Все держатели и полки являются съемными и могут быть легко помыты

## Полки в холодильной камере

В холодильной камере есть полки, которые, при необходимости, можно извлечь и очистить.



## 3. Использование морозильной камеры

Морозильная камера предназначена для продуктов, которые необходимо хранить в замороженном состоянии, таких как мясо, мороженое и т.д.

Внимание!

☒ Никогда не закрывайте дверь морозильной камеры при выдвинутых ящиках, монтажных кронштейнов (скоб), лотков для льда, и/или телескопических направляющих. Это может привести к повреждению как их самих, так и холодильника.

☒ Не размещайте газированные или шипучие напитки в морозильной камере, так как это может привести к росту давления в емкости, и как следствие взрыву самой емкости и повреждению холодильника.

### Лоток для льда поворотный (ледогенератор)

Данный лоток используется для приготовления и хранения льда в форме кубиков. Для приготовления льда:

1. Вытащите лоток из нижнего выдвижного ящика морозильной камеры.
2. Выровняйте его.
3. Наполните лотки питьевой водой (не заполнять выше максимального уровня воды)
4. Поместите заполненный водой лоток обратно.
5. Подождите около 3 часов, поверните ручки лотка по часовой стрелке, и кубики льда выпадут в короб расположенный ниже.



### Ящики выдвижные

- Выдвижные ящики, установленные на телескопических направляющих, могут быть использованы для хранения большого количества продуктов. Но верхний выдвижной ящик предназначен для хранения только небольшого количества продуктов.
- Способ извлечения выдвижных ящиков из холодильной камеры идентичен способу извлечения ящиков для овощей и фруктов.

## Диспенсер для воды

Диспенсер для воды расположенный в двери холодильной камеры предназначен для хранения и розлива охлажденной питьевой воды. Благодаря такому расположению, Вы можете наливать охлажденную воду, не открывая дверь холодильной камеры.

Также рекомендуем Вам ознакомиться со следующими советами:

### Перед первым использованием

1. Возьмите обеими руками резервуар/бак для воды, приподнимите и извлеките его.
2. Открутите насадку (head), прочистите ее и всю внутреннюю полость резервуара/бака для воды.

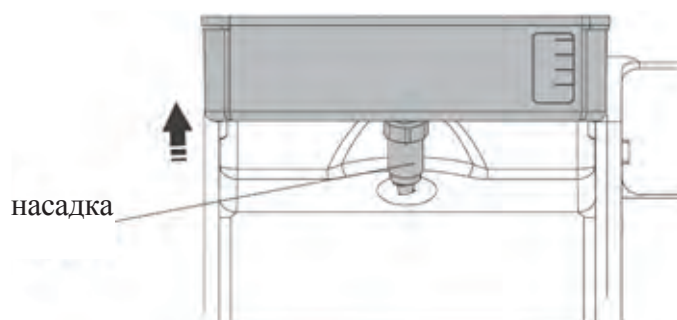

## Сборка

После чистки, соберите все части вместе (насадку, резервуар/бак для воды и крышки/заглушки) и установите на дверь.

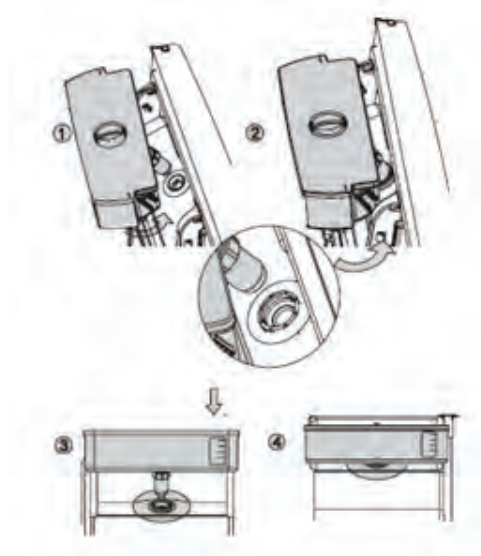

**Внимание!** Прежде чем заполнить резервуар/бак для воды питьевой водой, убедитесь, что насадка (head) вставлена в соответствующее отверстие, затем, удерживая резервуар/бак для воды двумя руками плотно установите в дверь.

## Наполнение резервуар/бак для воды водой

Наполняя водой резервуар/бак для воды, не забывайте что лимит составляет не более 2,5 л, иначе возможен перелив.

Наполнять резервуар/бак для воды водой можно двумя способами:

1. Снимите/открутите маленькую крышку/заглушку и залейте воду через отверстие в большой крышке.

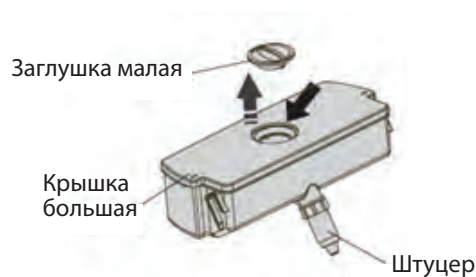

2. Снимите крышку резервуара/бака для воды и заполните водой напрямую.

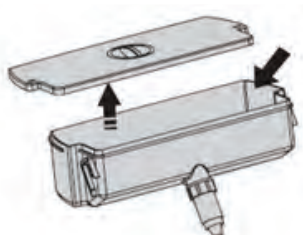



**Внимание!** Не касайтесь других частей резервуара/бака для воды – это может привести к переливу/проливу.

### Розлив воды

1. Убедитесь что крышка/заглушка плотно закрыта.
2. Закройте дверь холодильной камеры и проверьте диспенсер.



Прежде чем разливать воду, убедитесь, что вышеуказанный переключатель стоит в позиции UNLOCK.

**Внимание!** Позиция LOCK (замок) по сути является замком от детей («child lock»). Не надавливайте на пуш-краник, когда переключатель в позиции LOCK иначе Вы можете повредить механизм.

### Наливание воды в стакан

Используйте стаканы/кружки только подходящие по размеру.



Не надавливайте на пуш-краник без кружки/стакана – приведет к проливу воды.

## Чистка диспенсера.

1. Аккуратно извлеките резервуар/бак для воды из двери холодильной камеры, затем тщательно промойте резервуар, крышку/заглушку и насадку (head).
2. Затем дайте вышеуказанным частям высохнуть.



## Полезные советы и рекомендации

### Энергосбережение

Для экономии электроэнергии советуем Вам следовать следующим рекомендациям:

- Не держите двери холодильника подолгу открытыми.
- Не размещайте холодильник вблизи источников тепла (прямые солнечные лучи, плиты,

радиаторы и т.д.).

- Не устанавливайте температуру ниже (холоднее), чем Вам на самом деле необходимо.
- Не размещайте в холодильнике недавно приготовленные (теплые) продукты питания.
- Устанавливайте холодильник в хорошо вентилируемых помещениях.

### Охлаждение свежих продуктов

- Закрывайте или упаковывайте продукты, имеющие сильный и/или резкий запах.
  - Размещайте продукты внутри холодильника таким образом, чтобы не нарушать циркуляцию
  - Не ставьте в холодильник горячие продукты, так как температура внутри холодильника резко повышается, - это приводит к более интенсивной работе компрессора, и как следствие повышению энергопотребления.
- воздуха.

### Охлаждению продуктов

- Мясо (все виды) завернуть в полиэтилен (пластиковый пакет) и поместить на стеклянную полку над ящиком для овощей. Всегда следуйте рекомендациям производителя касательно срока хранения продуктов.

- Готовая еда, холодная еда должна быть закрыта и может быть размешена на любой полке.
- Фрукты и овощи должны храниться в специальных ящиках.
- Масло и сыр должны быть завернуты в полиэтилен (пластиковый пакет).
- Бутылки с молоком должны быть с крышкой и храниться на дверных полках.

### **Замораживание**

- При первом (или после долго перерыва) запуске, дайте холодильнику проработать не менее 2 часов на максимальных настройках перед загрузкой продуктов в него.
- Рекомендуется делить продукты на небольшие порции/части, что позволит им быстро и полностью замораживаться, а также быстро порционно размораживаться.
- Храните продукты в герметичной (воздухонепроницаемой) алюминиевой упаковке или полиэтиленовой пищевой пленке.
- Не позволяйте свежим не замороженным продуктам касаться уже замороженных, чтобы избежать нагрева (повышение температуры) последних.
- Будьте осторожны с замороженными продуктами: соприкосновение открытых кожных покровов с сильно замороженными продуктам может привести к ожогу холодом.
- Рекомендуется указывать даты на продуктах, чтобы отслеживать время хранения.

### **Хранение замороженных продуктов**

- Убедитесь, что замороженные продукты правильно хранились продавцом.
  - Размороженные продукты быстро портятся, и не рекомендуется замораживать их повторно.
- Не превышайте срок хранения указанный производителем продуктов.

### **Выключение холодильника**

При выключении холодильника на продолжительный срок, необходимо выполнить следующие действия:

1. Извлеките все продукты.
2. Отключите прибор от сети.
3. Тщательно протрите холодильник изнутри.
4. Убедитесь, что двери зафиксированы в полуоткрытом состоянии, чтобы не препятствовать циркуляции воздуха.

### **Чистка и уход**

По гигиеническим соображениям, рекомендуется чистить холодильник не менее 1 раза в 2 месяца.

**Внимание!** Холодильник должен быть отключен от сети перед началом и вовремя чистки, иначе возникает опасность поражения электрическим током!

### **Внешняя очистка**

Для поддержания хорошего внешнего вида Вашего холодильника, необходимо регулярно чистить его.

- Протирайте цифровой дисплей и панель управления чистой мягкой тканью.
- Наносите воду на ткань (тряпку), а не на поверхность холодильника. Это обеспечит равномерное распределение влаги на поверхности.
- Нанесите на двери, ручки и корпус холодильника мягкое моющее средство, а, затем насухо вытрите мягкой тканью.

### **Внимание!**

- Не используйте острые предметы для уборки, чтобы не поцарапать поверхность холодильника.

- Не используйте растворители, автомобильные моющие средства, отбеливатели, эфирные масла, абразивные чистящие средства или органические растворители, такие как бензол для очистки холодильника. Они могут повредить поверхность холодильника и/или привести к пожару.

### **Внутренняя очистка**

Вы должны чистить холодильник регулярно. Протрите холодильник изнутри слабым раствором бикарбоната соды, а затем смойте теплой водой, используя отжатую губку или тряпку. Протрите насухо все перед помещением полок, ящиков и корзин на место. Тщательно протрите все поверхности и съемные части.

Несмотря на то, что данный холодильник оснащен функцией автоматического размораживания, тем не менее небольшой слой инея может образовываться на стенках морозильной камеры при частом или продолжительном открытии двери. Если слой инея слишком большой, то Вам необходимо выполнить следующие действия:

1. Извлечь все продукты, полки, аксессуары, корзины, отключить холодильник от электросети и оставить двери открытыми. Проветрить помещение, чтобы ускорить процесс размораживания.
2. По завершении размораживания, очистить морозильную камеру согласно рекомендациям приведенным выше.

**Внимание!** Не используйте острые предметы для удаления инея из морозильной камеры. Только после полного осушения внутренней поверхности морозильной камеры, Вы можете подключить холодильник к сети.

### **Чистка дверных уплотнителей**

Позаботьтесь, чтобы дверные уплотнители всегда были чистыми. Липкие продукты питания и напитки, касаясь уплотнителя, могут затем вызывать прилипание уплотнителя к дверной рамке холодильника и рвать уплотнитель при открытии двери. Протирайте уплотнитель мягким моющим средством и теплой водой, затем насухо вытирайте.

**Внимание!** Только после того, дверные уплотнители полностью высушены, Вы можете включить холодильник в сеть.

### **Замена LED-освещения:**

**Внимание:** Пользователь не должен самостоятельно заменять LED-лампочку! Если LED-лампочка повреждена, свяжитесь со специалистами по номеру бесплатной горячей линии и Вам окажут помощь. Для замены LED-лампочки, следует предпринять следующие шаги:

1. Отключите холодильник.
2. Снимите крышку с LED-лампочкой, нажав вверх и от себя.
3. Держите крышку LED-лампочкой одной рукой, а с помощью другой руки нажмите на защелку.
4. Замените LED-лампочку и зафиксируйте ее.

**Внимание!** Замена лампы неквалифицированным специалистом может привести к травме или серьезной поломке прибора.

### **Разморозка**

Данный холодильник оснащен системой автоматического размораживания No Frost. Таким образом, при разморозке образовавшийся налет изо льда и инея стекает в специальный поддон, из которого в свою очередь затем испаряется.

## Поиск и устранение неисправностей

Если у Вас возникли проблемы с Вашим холодильником или Вы обеспокоены тем, что холодильник работает неправильно, Вы можете выполнить несколько простых операций, прежде чем обращаться в сервисный центр.

**Внимание!** Не пытайтесь самостоятельно ремонтировать холодильник. Если Вы не смогли устранить проблему, выполнив нижеуказанные действия, обратитесь к квалифицированному электрику, сервисному менеджеру или в магазин, где был приобретен холодильник.

Проблема	Возможные причины и варианты решений
Устройство не работает правильно	Убедитесь в том, что кабель питания подключен к розетке должным образом.
	Проверьте предохранитель и замените его, если это необходимо.
	Температура окружающей среды слишком низкая. Попробуйте установить температуру ниже (холоднее).
	Это является нормой, если морозильная камера не работает во время автоматической разморозки, или же в течение короткого времени после того, как холодильник включен для защиты компрессора.
Неприятные запахи из холодильника	Возможно необходимо произвести чистку.
	Запахи могут исходить от продуктов, контейнеров, упаковок и т.д.
Шумы из холодильника	Следующие шумы являются нормой: <ul style="list-style-type: none"><li>• Шум работы компрессора</li><li>• Шум циркуляции воздуха во время работы небольшого вентилятора в морозильной камере или других частях холодильника</li><li>• Булькающий звук похож на кипение воды</li><li>• Потрескивание во время автоматического размораживания</li><li>• Щелчки перед стартом работы компрессора</li></ul>
Мотор работающий безостановочно	В следующих случаях, шум работающего мотора является нормой: <ul style="list-style-type: none"><li>• Температура установлена ниже необходимой</li><li>• Большой объем теплых продуктов был недавно помещен в холодильник</li><li>• Температура окружающей среды очень высока</li><li>• Двери открыты продолжительное время, либо часто открываются</li><li>• Первое включение холодильника либо включение после длительного перерыва</li></ul>
Слой инея наблюдается внутри холодильника	Убедитесь, что продукты не препятствуют циркуляции воздуха. Проконтролируйте, чтобы дверь была плотно закрыта. Для удаления инея, пожалуйста, обратитесь к главе «очистка и уход».
Температура внутри слишком высока	Возможно, Вы оставили двери открытыми надолго, слишком часто открывали двери, что-то мешает дверям закрыться, холодильник установлен без соблюдения необходимой дистанции от стен, электроприборов и т.д.
Температура внутри слишком низкая	Повысьте температуру согласно рекомендациям в главе «Панель управления».
Двери с трудом закрываются	Проверьте угол наклона холодильника. Фронтальная часть холодильника должна быть не более 10-15 мм выше задней, чтобы дверь возвращалась в закрытое положение.
Вода капает на пол	Сливной поддон не выровнен либо что-то мешает сливу воды по трубке в поддон.
Не работает освещение внутри	<ul style="list-style-type: none"><li>• LED-лампочка повреждена. Чтобы произвести замену, следуйте рекомендациям главы, посвященной чистке и уходу за холодильником.</li><li>• Система управления отключила освещение, так как дверь была открыта в течение долгого времени. Снова закройте и откройте дверь для активации функции.</li></ul>

## Утилизация холодильника



Утилизация холодильного прибора производится в соответствии с нормами и правилами, принятыми местной администрацией.

Основные этапы утилизации:

- отсоедините от сети вилку и перережьте сетевой шнур;
- корпус, глухие двери, боковые части оборудования подлежат захоронению на полигонах бытовых и промышленных отходов по правилам и требованиям, установленным местной администрацией;
- сжигание теплоизоляции корпуса, боковых частей категорически запрещается ввиду образования при горении токсических веществ;
- компрессор, пускозащитное реле, проводка, теплообменники, алюминиевый профиль дверей, вентиляторы могут утилизироваться как лом черных и цветных металлов на предприятиях по переработке металла;
- элементы стеклянной структуры утилизируются на специализированном предприятии по утилизации стекла,
- лампы освещения утилизируются на специализированном предприятии по утилизации люминесцентных ламп.

Правильная утилизация холодильного прибора, после окончания срока службы (эксплуатации), поможет предотвратить потенциально вредное воздействие на окружающую среду и здоровье человека.

Этот холодильный прибор содержит компоненты из горючего материала и не может быть утилизирован с обычным бытовым мусором (отходами). Для получения более подробных сведений об утилизации старого оборудования обратитесь в администрацию города или службу, занимающуюся утилизацией



Срок службы - 10 лет

Гарантийный срок - 2 года с даты продажи холодильника, но не более 3 лет с даты производства.

Импортер, ООО "Интер-Трейд"  
347800, Россия, Ростовская область, г. Каменск-Шахтинский, ул. Ворошилова 152

Телефон 8(86365) 4-05-05, 8(863)203-71-01

e-mail: [hisense@diorit.ru](mailto:hisense@diorit.ru)

Manufacturer: Hisense Ronshen (Guangdong) Refrigerator Co, LTD.

Factory address:

No.8 Rong Gang Rd., Rong Gui Town, Shunde, Guangdong, China

No.8 Rong Gang Rd., Rong Gui Town, Shunde, Guangdong, China

No. 19 Hongyang Rd., Yangzhou City, Jiangsu, China

No. 8 Hisense Road, Nancun Town, Pingdu, Qingdao, Shandong, China



Производитель, Хайсенс Жоньшень (Гуандун) Рефрижерейтор Ко, Лтд.

Адрес: No.8 Жонг Ган Рд., Жонг Гуй Таун, Шунде, Гуандун, Китай

Адреса заводов No.8 Жонг Ган Рд., Жонг Гуй Таун, Шунде, Гуандун, Китай

No. 19 Хуньян Рд., Янчжоу Сити, Дянсу, Китай

No. 8 Хайсенс Роуд, Нанцун Таун, Пингду, Цингдао, Шандонг, Китай

Сделано в Китае



**Это важно! Информацию о наличии авторизованного сервисного центра Hisense в Вашем населенном пункте, Вы можете получить по телефону: 8-800-700-12-25 (звонок по России бесплатный)**



«TOP»

A+

No Frost

R600a  
ЭКОФРИОН**RS-13DR4SA**

Общий объем: **100 л**  
(90 л /10 л)  
Размеры (ШхГхВ):  
**49,4х49,4х84,7 см**  
Цвет: **белый**

A+

No Frost

R600a  
ЭКОФРИОН**RS-20DR4SAW**

Общий объем: **150 л**  
(128 л /22 л)  
Размеры (ШхГхВ):  
**51,9х53,6х113 см**  
Цвет: **белый**

A+

No Frost

R600a  
ЭКОФРИОН**RS-23DR4SAS**

Общий объем: **176 л**  
(155 л /21 л)  
Размеры (ШхГхВ):  
**51,9х53,7х128 см**  
Цвет: **серебристый**

A+

No Frost

R600a  
ЭКОФРИОН**RD-28DR4SAW**

Общий объем: **215 л**  
(170 л /45 л)  
Размеры (ШхГхВ):  
**55,4х55,1х144 см**  
Цвет: **белый**

A

No Frost

R600a  
ЭКОФРИОН**RD-35DR4SAS/W**

Общий объем: **270 л**  
(215 л /55 л)  
Размеры (ШхГхВ):  
**55,4х55,1х168,7 см**  
Цвет: **серебристый/  
белый**

A+

No Frost

R600a  
ЭКОФРИОН**RD-22DC4SBW**

Общий объем: **165 л**  
(122 л /43 л)  
Размеры (ШхГхВ):  
**49,5х55,2х143 см**  
Цвет: **белый**

A+

No Frost

R600a  
ЭКОФРИОН**RD-27DC4SAS/W**

Общий объем: **209 л**  
(139 л /70 л)  
Размеры (ШхГхВ):  
**55,4х56,6х159,3 см**  
Цвет: **серебристый/  
белый**

A

No Frost

R600a  
ЭКОФРИОН**RD-32DC4SAS/W**

Общий объем: **246 л**  
(178 л /68 л)  
Размеры (ШхГхВ):  
**55,4х55,1х168,7 см**  
Цвет: **серебристый/  
белый**

A+

No Frost

R600a  
ЭКОФРИОН**RD-33DC4SAW**

Общий объем: **249 л**  
(179 л /70 л)  
Размеры (ШхГхВ):  
**55,4х56,6х180 см**  
Цвет: **белый**

A

No Frost

R600a  
ЭКОФРИОН**RD-30WC4SAW**

Общий объем: **224 л**  
(165 л /59 л)  
Размеры (ШхГхВ):  
**55,4х56,9х168,7 см**  
Цвет: **белый**

A+

No Frost

R600a  
ЭКОФРИОН**RD-37WC4SAW**

Общий объем: **285 л**  
(201 л /84 л)  
Размеры (ШхГхВ):  
**59,5х63,5х178 см**  
Цвет: **белый**

A+

No Frost

R600a  
ЭКОФРИОН**RD-44WC4SAY**

Общий объем: **326 л**  
(233 л /93 л)  
Размеры (ШхГхВ):  
**59,5х68,3х185 см**  
Цвет: **бежевый**

## МОРОЗИЛЬНЫЕ КАМЕРЫ

A

De Frost

R600a  
ЭКОДРОГ**RS-11DC4SA**

Общий объем: **80 л**  
 Размеры (ШxГxВ):  
**54,5x57x84,5 см**  
 Цвет: **белый**

A+

De Frost

R600a  
ЭКОДРОГ**RS-22DC4SA**

Общий объем: **160 л**  
 Размеры (ШxГxВ):  
**55,4x55,1x144 см**  
 Цвет: **белый**

A+

No Frost

R600a  
ЭКОДРОГ**RS-20WC4SA**

Общий объем: **145 л**  
 Размеры (ШxГxВ):  
**55,4x55,1x144 см**  
 Цвет: **белый**

A+

No Frost

R600a  
ЭКОДРОГ**RS-24WC4SAS/W**

Общий объем: **183 л**  
 Размеры (ШxГxВ):  
**55,4x57,1x168,7 см**  
 Цвет: **серебристый/  
 белый**

A

No Frost

R600a  
ЭКОДРОГ**RS-31WC4SAW/S**

Общий объем: **235 л**  
 Размеры (ШxГxВ):  
**59,5x65,1x174,6 см**  
 Цвет: **белый /  
 серебристый**

A+

No Frost

R600a  
ЭКОДРОГ**RS-34WC4SAW/S**

Общий объем: **260 л**  
 Размеры (ШxГxВ):  
**59,5x71,2x185,5 см**  
 Цвет: **белый/  
 серебристый**

A+

No Frost

R600a  
ЭКОДРОГ

+

морозильник

A+

No Frost

R600a  
ЭКОДРОГ

=

**RS-34WC4SAX (L)**

Общий объем: **260 л**  
 Размеры (ШxГxВ):  
**59,5x71,2x185,5 см**  
 Материал: **нерж. сталь**

**RS-47WL4SAX**

Общий объем: **360 л**  
 Размеры (ШxГxВ):  
**59,5x71,2x185,5 см**  
 Материал: **нерж. сталь**

**Комбинация  
«Side-by-Side»**

Общий объем: **620 л**  
 Размеры (ШxГxВ):  
**119x71,2x185,5 см**





«QUATRO»

**RQ-81WC4SAC**

Общий объем: **610 л**  
(396 л / 107+107 л)  
Размеры (ШxГxВ): **91,2x78x181 см**  
Стекло цвета кофе

**RQ-81WC4SAB**

Общий объем: **610 л**  
(396 л / 107+107 л)  
Размеры (ШxГxВ): **91,2x78x181 см**  
Цвет: **черное стекло**

**RD-46WC4SAS**

Общий объем: **360 л**  
(268 л / 92 л)  
Размеры (ШxГxВ): **59x68,3x201 см**  
Цвет: **нерж. сталь**

**RD-60WC4SAB**

Общий объем: **465 л**  
(345 л / 120 л)  
Размеры (ШxГxВ): **79x73,5x175,6 см**  
Цвет: **черное стекло**

**RD-65WR4SBY**

Общий объем: **490 л**  
(374 л / 116 л)  
Размеры (ШxГxВ): **79x73,5x175,6 см**  
Цвет: **бежевый**

**RD-72WR4SAY**

Общий объем: **545 л**  
(405 л / 140 л)  
Размеры (ШxГxВ): **86x73,5x180,6 см**  
Цвет: **бежевый**

**RQ-56WC4SAB**

Общий объем: **432 л**  
(290 л / 71 л + 71 л)  
Размеры (ШxГxВ): **79,4x70x181 см**  
Цвет: **черное стекло**

**RQ-56WC4SAW**

Общий объем: **432 л**  
(290 л / 71 л + 71 л)  
Размеры (ШxГxВ): **79,4x70x181 см**  
Цвет: **белый**



«QUATRO»

**RC-76WS4SAS**

Общий объем: **562 л** (370 л / 192 л)  
Размеры (ШxГxВ): **91,2x72,6x176,6 см**  
Цвет: **нерж. сталь**

**RC-67WS4SAS**

Общий объем: **516 л**  
(339 л / 177 л)  
Размеры (ШxГxВ): **91x63,4x178,6 см**  
Цвет: **нерж. сталь**

**WFU7012**

Кол-во оборотов: **1200**  
Кол-во программ: **15**  
Размеры (ШхГхВ):  
**595x600x850** мм  
Цвет: **белый**

**WFU7012 SD**

Кол-во оборотов: **1200**  
Кол-во программ: **15**  
Размеры (ШхГхВ):  
**595x600x850** мм  
Цвет: **белый,**  
**серебристый люк**

**WFP8014V**

Кол-во оборотов: **1400**  
Кол-во программ: **16**  
Размеры (ШхГхВ):  
**595x610x850** мм  
Цвет: **белый**

**WFU6012**

Кол-во оборотов: **1200**  
Кол-во программ: **15**  
Размеры (ШхГхВ):  
**595x460x850** мм  
Цвет: **белый**

**WFU6012 S**

Кол-во оборотов: **1200**  
Кол-во программ: **15**  
Размеры (ШхГхВ):  
**595x460x850** мм  
Цвет: **серебристый**

**WFU6012 SD**

Кол-во оборотов: **1200**  
Кол-во программ: **15**  
Размеры (ШхГхВ):  
**595x460x850** мм  
Цвет: **белый,**  
**серебристый люк**

**WFEA6010**

Кол-во оборотов: **1000**  
Кол-во программ: **8**  
Размеры (ШхГхВ):  
**595x444x850** мм  
Цвет: **белый**

**WFEA6010 S**

Кол-во оборотов: **1000**  
Кол-во программ: **8**  
Размеры (ШхГхВ):  
**595x444x850** мм  
Цвет: **серебристый**

**WFEA6010 SD**

Кол-во оборотов: **1000**  
Кол-во программ: **8**  
Размеры (ШхГхВ):  
**595x444x850** мм  
Цвет: **белый,**  
**серебристый люк**

A

R600a  
КЛАСС9  
кг/сутки**FC-19DD4SA**Общий объем: **145 л**Диапазон температур: **-14 ... -18 °С (до -24 °С)**Количество корзин: **2**Размеры (ШхГхВ): **726х567х825 мм**Цвет: **белый**

A

R600a  
КЛАСС12  
кг/сутки**FC-26DD4SA**Общий объем: **205 л**Диапазон температур: **-14 ... -18 °С (до -24 °С)**Количество корзин: **2**Размеры (ШхГхВ): **946х567х825 мм**Цвет: **белый**

A

R600a  
КЛАСС18  
кг/сутки**FC-33DD4SA**Общий объем: **250 л**Диапазон температур: **-14 ... -18 °С (до -24 °С)**Количество корзин: **2**Размеры (ШхГхВ): **1115х607х832 мм**Цвет: **белый**

A

R600a  
КЛАСС20  
кг/сутки**FC-40DD4SA**Общий объем: **306 л**Диапазон температур: **-14 ... -18 °С (до -24 °С)**Количество корзин: **3**Размеры (ШхГхВ): **1125х709х842 мм**Цвет: **белый**

B

R600a  
КЛАСС22  
кг/сутки**FC-53DD4SA**Общий объем: **410 л**Диапазон температур: **-14 ... -18 °С (до -24 °С)**Количество корзин: **4**Размеры (ШхГхВ): **1411х709х842 мм**Цвет: **белый**

B

R600a  
КЛАСС26  
кг/сутки**FC-66DD4SA**Общий объем: **510 л**Диапазон температур: **-14 ... -18 °С (до -24 °С)**Количество корзин: **4**Размеры (ШхГхВ): **1702х709х842 мм**Цвет: **белый**

Суперзаморозка



Удобная ручка



Панель управления

## ГАРАНТИЙНЫЙ ТАЛОН

Уважаемый покупатель!

Компания «Интер-Трейд» поздравляет Вас с приобретением высококачественной бытовой техники и гарантирует надежную работу холодильников-морозильников Hisense при соблюдении всех требований инструкции по эксплуатации. Компания также выражает свою уверенность, что приобретенное Вами Изделие принесет Вам удовольствие и станет надежным помощником в быту на долгое время.

**Внимание! Важная информация для потребителя!** Во избежание недоразумений убедительно Просим Вас:

- Внимательно изучить Инструкцию по эксплуатации Изделия, условия гарантийных обязательств, проверить правильность заполнения гарантийного талона.
- Тщательно проверить внешний вид Изделия и его составляющие. В случае проблем, все претензии по внешнему виду предъявляйте продавцу при принятии товара.
- Сохранить сопроводительные документы (чек, квитанцию и иные документы), подтверждающие дату и место покупки.

### УСЛОВИЯ ГАРАНТИЙНЫХ ОБЯЗАТЕЛЬСТВ

1. Гарантийное обслуживание предусматривает бесплатный ремонт и/или замену запчастей, комплектующих в течение гарантийного срока эксплуатации.
2. Гарантийное обслуживание распространяется на Продукцию **Hisense**, проданную через официальные каналы дистрибуции компании «Интер-Трейд».
3. Гарантия действительна только на территории РФ. Гарантийное обслуживание не распространяется на продукцию **Hisense**, приобретенную за пределами РФ.
4. Гарантийный срок эксплуатации составляет 2 (два) года с даты продажи холодильника, но не более 3 (трех) лет с даты производства. Срок службы Изделия составляет 10 (десять) лет с даты изготовления.
5. Гарантийное обслуживание неисправной техники осуществляется авторизованными сервисными центрами при предъявлении заполненного гарантийного талона или товарного и кассового чека с отметкой о дате продажи Изделия, заверенные печатью Продавца. Решение вопроса о целесообразности ремонта или замены неисправного оборудования принимается сервисным центром на основании внутренних сервисных регламентов, если это не противоречит законодательству страны. Решение вопроса по месту проведения ремонта – на дому потребителя (проживающего на территории, обслуживаемой сервисной службой), либо в мастерской принимается сервисным центром.
6. Гарантийное обслуживание не производится в случаях:
  - Если Изделие, предназначенное для личных, семейных, домашних нужд, использовалось в производственных, профессиональных, коммерческих или иных целях, не соответствующих его прямому назначению.
  - Если неисправность возникла после передачи Изделия потребителю в результате нарушения им правил и условий эксплуатации, транспортировки, установки, хранения, изложенных в Инструкции по эксплуатации
  - Если Изделие имеет механические повреждения, повлиявшие на возникновение неисправности.
  - Когда ремонт или техническое освидетельствование производится организацией или лицами, не уполномоченными на проведение данных действий в отношении продукции **Hisense**.
  - Если гарантийный талон признается недействительным. Гарантийный талон может быть признан недействительным - при отсутствии правильно и четко указанных: модели, серийного номера изделия, даты продажи, четких печатей фирмы продавца, подписи покупателя; при несовпадении серийного номера и модели Изделия с указанными в гарантийном талоне; когда данные, указанные в гарантийном талоне изменены, стерты или переписаны.
  - Если неисправность вызвана воздействием или проникновением внутрь Изделия посторонних предметов, жидкостей, веществ, насекомых, животных.
  - Если неисправность Изделия была вызвана несоответствием Государственным техническим стандартам и нормам питающих сетей.
  - Если неисправность возникла в результате изменения конструкции Изделия, не предусмотренной Производителем.
  - Недостатки изделия были вызваны действием непреодолимых сил (пожар, наводнение, землетрясение и т.п.), несчастными случаями, умыслами или неосторожными действиями потребителя или третьих лиц.
7. Компания «Интер-Трейд» или ее партнеры, ни при каких условиях, не несут ответственности за возможный вред, прямо или косвенно нанесенный продукцией **Hisense** людям, домашним животным, имуществу в случае, если это произошло в результате несоблюдения правил и условий эксплуатации, установки изделия, умысленных или неосторожных действий потребителя или третьих лиц.
8. Настоящая гарантия не ограничивает определенные законом права потребителей, но дополняет и уточняет оговоренные законом права и обязанности сторон, возникающие при заключении договора купли-продажи.

**По всем вопросам гарантийного и сервисного обслуживания обращайтесь по телефону:  
8-800-700-12-25  
(звонок по России бесплатный)**

### Заполняется продавцом

Изделие \_\_\_\_\_

Модель \_\_\_\_\_

Серийный номер \_\_\_\_\_

Дата продажи \_\_\_\_\_

Импортер: **ООО «Интер-Трейд»**

Фирма продавец:

\_\_\_\_\_

(наименование)

\_\_\_\_\_

(адрес)

\_\_\_\_\_

(подпись)



### Заполняется сервисным центром

(дата приема)

(дата выдачи)

(особые отметки)



1

(дата приема)

(дата выдачи)

(особые отметки)



2

(дата приема)

(дата выдачи)

(особые отметки)



3

(дата приема)

(дата выдачи)

(особые отметки)



4

### Заполняется покупателем

Исправное изделие в полном комплекте, с инструкцией по эксплуатации получил; с условиями гарантии ознакомлен и согласен.

Подпись покупателя:

\_\_\_\_\_

**По всем вопросам гарантийного и сервисного обслуживания обращайтесь по телефону:  
8-800-700-12-25  
(звонок по России бесплатный)**

Заполняется продавцом

**Отрывной талон №1**

Изделие \_\_\_\_\_

Модель \_\_\_\_\_

Серийный номер \_\_\_\_\_

Дата продажи \_\_\_\_\_

Фирма-продавец \_\_\_\_\_

ПЕЧАТЬ  
ФИРМЫ - ПРОДАВЦА

**Отрывной талон №2**

Изделие \_\_\_\_\_

Модель \_\_\_\_\_

Серийный номер \_\_\_\_\_

Дата продажи \_\_\_\_\_

Фирма-продавец \_\_\_\_\_

ПЕЧАТЬ  
ФИРМЫ - ПРОДАВЦА

**Отрывной талон №3**

Изделие \_\_\_\_\_

Модель \_\_\_\_\_

Серийный номер \_\_\_\_\_

Дата продажи \_\_\_\_\_

Фирма-продавец \_\_\_\_\_

ПЕЧАТЬ  
ФИРМЫ - ПРОДАВЦА

**Отрывной талон №4**

Изделие \_\_\_\_\_

Модель \_\_\_\_\_

Серийный номер \_\_\_\_\_

Дата продажи \_\_\_\_\_

Фирма-продавец \_\_\_\_\_

ПЕЧАТЬ  
ФИРМЫ - ПРОДАВЦА



# Hisense

---

**Hisense**

**Hisense**



**Hisense**

**Hisense**



**Hisense**