

# DEXP

ПАЙДАЛАНУШЫ НҰСҚАУЛЫҒЫ

**Тоңазытқыш**  
**DEXP SBS460AMG**

# Қысқаша нұсқаулық



Тасымалдаудан кейін тоңазытқышты желіге 6 сағат бойына қоспаңыз.

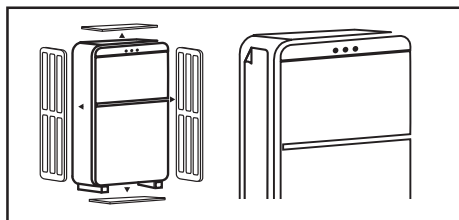

Тоңазытқышты қолданар алдында бүйірлік панеліндегі мөлдір үлбірді, барлық қаптаманы, пенопласт және бекітуге арналған жабысқақ таспаны алыңыз.



Тоңазытқышты мұқият жуыңыз. Есіктің тығыздағышына және есік топсалары жағынан корпустың алдыңғы бөлігіне жағылған силикон майын жұмау керек.



Тоңазытқышты бөлменің қабырғасына бүйір жағымен орнатқан кезде есіктерді ашу үшін 90 градустан астам бұрышқа жеткілікті орын болуын қамтамасыз етіңіз. Оның жоғарғы жағында, артында және бүйірінде кемінде 5 см бос кеңістік болуы керек (толығырақ ақпарат алу үшін «Орнату» бөлімін қараңыз).

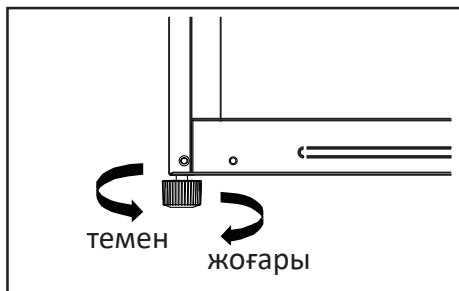

Тоңазытқышты тегіс, қатты еденге реттегіш аяғының көмегімен түзетіп орнату қажет (толығырақ ақпарат алу үшін «Тоңазытқышты түзету» бөлімін қараңыз).





Тоңазытқышты розеткаға қосыңыз. Құрылғының штепсельдік вилокасына оңай қол жеткізуге болатынына көз жеткізіңіз.



Реттегіштің көмегімен ұсынылған температураны орнатыңыз (толығырақ ақпарат алу үшін «Пайдалану» бөлімін қараңыз).

\*Температура реттегіштің түрі тоңазытқыштың үлгісіне байланысты әр түрлі болуы мүмкін.



Температураны орнатқаннан кейін, тоңазытқыштың ішінде жұмыс температурасы орнауы үшін ол 2-3 сағат жұмыс жасауы керек.



Тоңазытқышқа тағамдарды салыңыз.



|  |           |
|--|-----------|
| <b>ҚҰРЫЛҒЫНЫҢ МАҚСАТЫ .....</b>                        | <b>6</b>  |
| <b>ҚАУІПСІЗДІК ТАЛАПТАРЫ .....</b>                     | <b>6</b>  |
| Сақтық шаралары .....                                  | 7         |
| Бұл өнімді пайдалану алдында .....                     | 8         |
| <b>ОРНАТУ .....</b>                                    | <b>9</b>  |
| Құрылғының схемасы.....                                | 9         |
| Тоңазытқышты түзету .....                              | 10        |
| Орнату бойынша ұсыныстар.....                          | 10        |
| <b>ПАЙДАЛАНУ .....</b>                                 | <b>12</b> |
| Дисплей.....   | 12        |
| Энергия үнемдеу .....                                  | 15        |
| Тағамдарды тиімді сақтау .....                         | 15        |
| <b>КҮТУ ЖӘНЕ ҚЫЗМЕТ КӨРСЕТУ .....</b>                  | <b>16</b> |
| Күту .....   | 16        |
| <b>АҚАУЛАРДЫ ІЗДЕУ ЖӘНЕ ЖОЮ .....</b>                  | <b>17</b> |
| <b>ТЕХНИКАЛЫҚ СИПАТТАМАЛАРЫ .....</b>                  | <b>21</b> |
| <b>ЭНЕРГИЯ ТИІМДІЛІГІ ТУРАЛЫ АҚПАРАТ .....</b>         | <b>22</b> |
| <b>МОНТАЖДАУ, САҚТАУ, ТАСУ (ТАСЫМАЛДАУ), САТУ ЖӘНЕ</b> |           |
| <b>КӘДЕГЕ ЖАРАТУ ЕРЕЖЕЛЕРІ МЕН ШАРТТАРЫ.....</b>       | <b>23</b> |
| Орынын ауыстыру және тасымалдау.....                   | 23        |
| Кәдеге жарату .....                                    | 24        |
| <b>ҚОСЫМША АҚПАРАТ .....</b>                           | <b>24</b> |

## Құрметті сатып алушы!

Сізге «DEXP» сауда маркасымен шығарылған өнімді таңдағаныңыз үшін алғыс білдіреміз. Біз сізге сапаға, функционалдылыққа және дизайнға қойылатын жоғары талаптарға сәйкес әзірленген және жасалған бұйымдар мен құрылғыларды ұсынуға қуаныштымыз. Пайдалану алдында Сіздің қауіпсіздігіңізге қатысты маңызды ақпараттан, сондай-ақ өнімді дұрыс пайдалану мен күту бойынша ұсынымдардан тұратын осы нұсқаулықты мұқият оқып шығыңыз. Осы Нұсқаулықты сақтап қойыңыз және бұйымды одан әрі пайдалану кезінде оны анықтамалық материал ретінде қолданыңыз.

## ҚҰРЫЛҒЫНЫҢ МАҚСАТЫ

Тоңазытқыш – жылудан оқшауланған камерада төменгі температураны ұстайтын құрылғы. Әдетте тағамды немесе салқын жерде сақтауды қажет ететін заттарды сақтау үшін қолданылады.

## ҚАУІПСІЗДІК ТАЛАПТАРЫ

### НАЗАР АУДАРЫҢЫЗ!

- Балаларға тоңазытқышпен ойнауға рұқсат бермеңіз. Балалар жарақат алуы немесе тоңазытқышты зақымдауы мүмкін.
- Балалардың құрылғыны өздігінен тазалауларына және оған техникалық қызмет көрсетулеріне жол бермеңіз.
- Балаларға құрылғының есіктеріне немесе есік контейнерлеріне асылуына жол бермеңіз.
- Балалардың тоңазытқыштың ішіне кіруіне жол бермеңіз. Олар ішкі жағынан бұғатталып қалуы мүмкін, сондай-ақ бұл жарақат алуға немесе тұншығу нәтижесінде өлімге әкелуі мүмкін.
- Балалардың суырмалы бөлікте аяқпен тұруына рұқсат бермеңіз. Қақпақ сынып кетіп, құлап қалуы мүмкін.

- Қауіпсіздік мақсатында құрылғыны орнатпас бұрын және қолданар алдында осы нұсқаулықты, оның ішінде барлық алдын ала ескертулер мен ескертпелерді мұқият оқып шығыңыз.
- Осы құрылғыны пайдаланатын барлық адамдар пайдалану нұсқауларымен және сақтық шараларымен танысқанына көз жеткізіңіз.
- Тоңазытқышты барлық пайдалану мерзімі ішінде пайдалану жөніндегі нұсқаулықты сақтаңыз.
- Аспаптың корпусындағы желдету тесіктері ашық болуы тиіс. Оларды бұғаттамаңыз
- Ерiтудi жылдамдату үшiн өндiрушi ұсынғаннан басқа механикалық құрылғыларды немесе басқа жабдықтарды пайдаланбаңыз.
- Тоңазытқыш бөлiмдерiнiң iшiндегi электр аспаптарды (мысалы, балмұздақ дайындайтын) пайдаланбаңыз, егер өндiрушi оларды осындай пайдалану үшiн ұсынбаған болса.
- Тоңазытқышта шам ұзақ уақыт бойы жанып тұрса, оны ұстамаңыз, себебi ол ыстық болуы мүмкiн.
- Аэрозоль және т.б. сияқты жарылғыш қауiпi бар материалдар салынған ыдыстарды тоңазытқышта сақтамаңыз.
- Салқындатқыш контурының құрамындағы тоңазытқыш агент изобутан (R600a) тез тұтанғыш болса да экологиялық қауiпсiздiк деңгейi жоғары табиғи газ болып табылады. Тоңазытқышты тасымалдау және орнату уақытында тоңазытқыш агент контурының компоненттерi зақымдалмағанына көз жеткiзiңiз.
- Тоңазытқыштың құрылымына өзгерiстер енгiзуге тырыспаңыз.
- Бұл жабдық тұрмыстық және басқа да осыған ұқсас жағдайларда, мысалы: дүкендердегi, кеңселердегi және басқа жұмыс үй-жайларындағы қызметкерлерге арналған ас үйде; фермалардағы, қонақ үйлердегi, мотельдердегi тұрғын үйлерде және басқа да тұрғын үй-жайларда; шағын қонақүйлерде («қону және таңғы ас» түрiндегi); қоғамдық тамақтан орындарында упайдалануға арналған.
- Ақаулық жағдайындағы кез келген электрлік компоненттерi (штепсель вилкасы, қуат көзi баусымы, компрессор және т.б.) жарақат алмау үшiн авторизацияланған сервистiк орталықпен ауыстырылуы тиiс.
- Тоңазытқышпен бiрге жиынтықта берiлген шам басқа тұрмыстық мақсаттарда пайдалануға арналмаған.
- Қуат көзi баусымын ұзартуға болмайды.
- Қуат көзi баусымының зақымдалмағанына көз жеткiзiңiз. Зақымдалған қуат көзi баусымы қызып кетуi және жануға немесе электр тоғының соғуына әкелуi мүмкiн.
- Құрылғының штепсельдiк вилкасына оңай қол жеткiзуге болатынына көз жеткiзiңiз.
- Егер электр розеткасы тығыз бекiтiлмеген болса, электр тоғының соғу қаупiнiң алдын алу үшiн оған штепсельдiк вилканы тықпаңыз.
- Тоңазытқыштың салмағы үлкен болғандықтан тасымалдаған кезде сақ болыңыз.
- Тоңазытқыштағы және мұздатқыш камерадағы тағамды қолды үсiрiп алмау үшiн дымқыл қолмен алмаңыз.
- Құрылғы балалардың және физикалық, сенсорлық немесе ақыл-ой қабiлеттерi шектеулi тұлғалардың қолдануы үшiн арналмаған, теколардың қауiпсiздiгi үшiн жауапты басқа тұлғалар бақылау жүргiзетiн жағдайларды қоспағанда

## Бұл өнімді пайдалану алдында

- Тоңазытқышты қоспас бұрын, төлқұжат тақтайшасында көрсетілген кернеу мен жиіліктің желінің сипаттамаларына сәйкес келетіндігіне көз жеткізіңіз.
- Құрылғы жерге тұйықталуы тиіс. Егер электр розеткасы жерге тұйықталмаса, білікті электрикке хабарласып, тоңазытқышты қолданыстағы нормаларға сәйкес жерге тұйықтағышқа бөлек қосыңыз.
- Барлық қаптамаларды, пенопласт және бекітуге арналған жабысқақ таспаларды алыңыз. Қаптама пенопласты тоңазытқыштың астына қою үшін қолданбаңыз.
- Тоңазытқышты қолданар алдында салқындату жүйесінің қалыпты жұмысына кедергі келтірмеуі үшін және аспаптың энергия тұтынуын арттырмауы үшін бүйірлік панелдегі мөлдір үлбірді алып тастаңыз.
- Жоғарыда көрсетілген сақтық шаралары сақталмаған жағдайда өндіруші жауапкершілік алмайды.

### НАЗАР АУДАРЫҢЫЗ!

Аспапты орнатқан кезде оның климаттық классын ескеру қажет.

Климаттық класс тоңазытқыштың корпусында орналасқан техникалық сипаттама жазылған тоңазытқыш жапсырмасында көрсетілген. Тоңазытқышты белгіленген шектен асатын температурада пайдалануға тыйым салынады. Климаттық класс тоңазытқышты пайдалану жағдайларын анықтайды.

| Климаттық класс | Белгіленуі | Температура       |
|-----------------|------------|-------------------|
| Субқалыпты      | SN         | +10°C +32°C дейін |
| Қалыпты         | N          | +16°C +32°C дейін |
| Субтропикалық   | ST         | +10°C +38°C дейін |
| Тропикалық      | T          | +16°C +43°C дейін |

**Қалыпты** – дүкендеріндегі көптеген тоңазытқыштарда болатын әмбебап климаттық класс. Жазда температура 32 °C-тан асатын оңтүстік аймақтардың тұрғындары үшін бұл жағдайда тоңазытқышты тек желдетілетін үй-жайда ғана пайдалануға болады. Қыс кезеңінде үй-жай міндетті түрде жылытылатын болуы тиіс.

Отандық өндірістегі агрегаттарда N және SN «УХЛ» (қоңыржай салқын климатқа арналған класс) деп таңбалануы мүмкін.

**Субқалыпты** – тоңазытқыштардың бұл климаттық классы температура жайлыдан қалыптыдан түсуі мүмкін тұрақсыз жылытылатын үй-жайларға (жертөлелер, қосалқы бөлмелер, суық дәліздер) арналған.

**Субтропикалық** – жазғы мезгілде температура 32 °C-тан жоғары көтерілетін аймақтарға арналған.

**Тропикалық** – температура 40 °C-тан жоғары көтерілетін оңтүстік аймақтарға немесе ерекше жағдайлары бар үй-жайларға (оңтүстік жақтағы, желдеткіш жоқ, кішкентай ауданды) арналған.



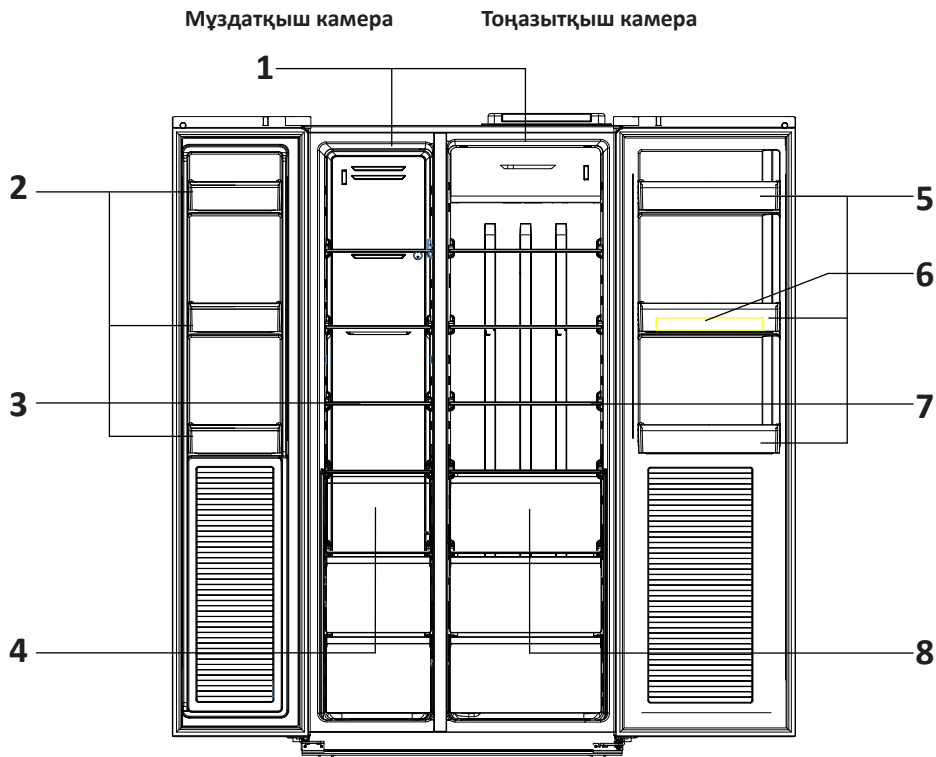

1. LED жарықтандырғыш.
2. Мұздатқыш камерасының есік сөрелері.
3. Мұздатқыш камераның шыны сөрелері.
4. Мұздатқыш камераның жәшіктері.
5. Тоңазытқыш камераның есік сөрелері.
6. Жұмыртқаларға арналған сөре/мұзға арналған контейнер
7. Тоңазытқыш камераның шыны сөрелері.
8. Тоңазытқыш камераның жәшіктері.

### НАЗАР АУДАРЫҢЫЗ!

Барлық кескіндер мен схемалар тек таныстыру мақсаттарында берілген және олар нақты құрылғыдан өзгеше болуы мүмкін.

## Тоңазытқышты түзету

Тоңазытқышты жазық, қатты еденге түзетіп қою қажет. Бұл талапты сақтамау тоңазытқыштың бұзылуына немесе жарақатқа әкелуі мүмкін.

- Тоңазытқышты бос тұрған кезінде тегістеген жөн. Тоңазытқышта тағамдар жоқ екеніне көз жеткізіңіз.
- Алдыңғы жағын артқы жағынан сәл жоғары қылу керек.

Аяғын/аяқтарын реттеу үшін тоңазытқышты сәл еңкейтiңiз. Тоңазытқыштың алдыңғы жағын көтеру үшін аяғын/аяқтарын сағат тілімен бұраңыз, ал түсіру үшін – төмендегі суретте көрсетілгендей сағат тіліне қарсы бағытта бұраңыз.

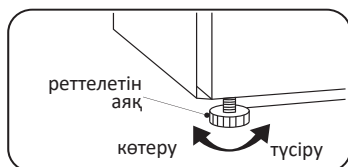

## Орнату бойынша ұсыныстар

- Тоңазытқыш үнемі жұмыс істейтін аспап болып табылады және өзіне тән дыбыстар шығарады, сондықтан оны демалу және ұйықтауға арналған жерлерде орнатпаған жөн.
- Тоңазытқыштың артқы жағындағы дөңгелек жапсырмаларды алмаңыз. Олар технологиялық тесіктерді жабу арқылы сәндік функция қызметін атқарады.
- Қолданар алдында тоңазытқышты мұқият жуыңыз. Есіктің тығыздағышына және есік топсалары жағынан корпустың алдыңғы бөлігіне жағылған силикон майын жұмау керек. Май есіктерді жапқан кезде тығыздағыштың бүлінуіне жол бермейді.
- Кейбір үлгілерде сөрелердің алдыңғы жағында мөлдір қорғаныш үлбір3 (металл түсті) жапсырылған, оны қолданар алдында алып тастаған жөн.
- Тоңазытқышты жылыту құрылғыларының жанында немесе күн сәулесі тікелей түсетін жерлерде немесе ылғалдылығы жоғары жерлерде орнатпаңыз.
- Нұсқаулықта көрсетілген электр тоғының кернеуі Сіздің үйіңіздегі желі параметрлеріне сәйкес келетініне көз жеткізіңіз. Қуат көзі кәбілін электр розеткаға қосыңыз. Бұл розеткаға басқа электр аспаптарын қоспаңыз.
- Тоңазытқышты бірінші рет орнатқан кезде оның ішінде жұмыс температурасын орнату үшін ол 2-3 сағат жұмыс істеуі керек, содан кейін ғана оны балғын немесе мұздатылған тағамдарға толтырыңыз. Тоңазытқышты желіден ажыратқаннан кейін оны кемінде 5 минуттан кейін ғана қайтадан қосу керек. Кері жағдайда ол істен шығуы мүмкін.
- Тоңазытқышты бөлменің қабырғасына бүйір жағымен орнатқан кезде, сөрелер жәшіктерді алу мүмкіндігін қамтамасыз етуге есіктерді ашу үшін 90 градустан астам бұрышқа жеткілікті орын болуын қарастырыңыз.

### НАЗАР АУДАРЫҢЫЗ!

Аспап пен басқа заттар арасындағы жеткіліксіз қашықтық энергия тұтынудың артуына және аспаптың мұздату қабілетінің нашарлауына әкеледі. Бұйымды орнатқан кезде жоғарыдан кемінде 30 см және жақын қабырғаларға және басқа заттарға дейін 10 см қашықтықты қамтамасыз ету қажет.

|        |      |
|--------|------|
| W (мм) | 914  |
| D (мм) | 748  |
| H (мм) | 1817 |
| A (мм) | 1580 |
| B (мм) | 1250 |
| C (°)  | 125  |
| E (мм) | 50   |
| F (мм) | 100  |

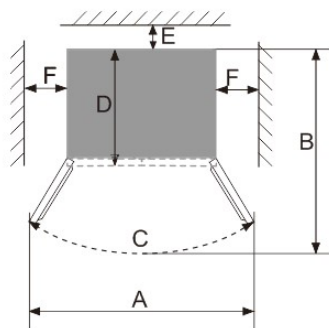
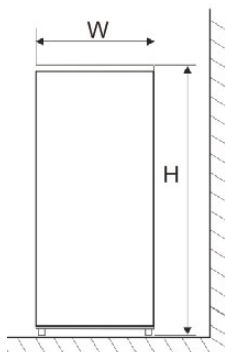

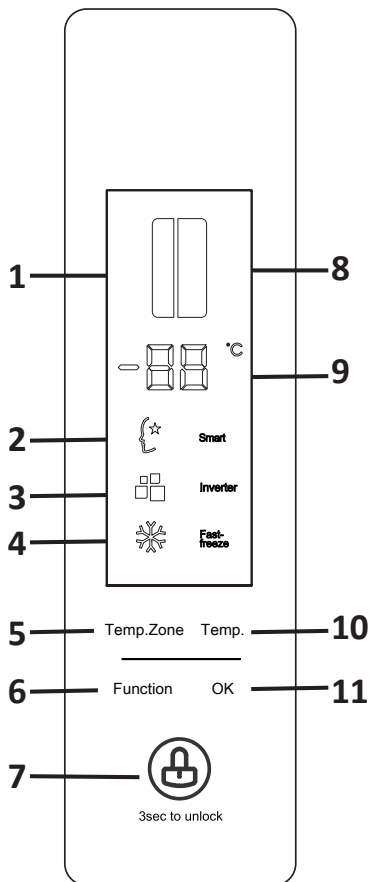

1. Мұздатқыш бөлімінің индикаторы.
2. «Smart» интеллектуалдық режим индикаторы.
3. Инвертор жұмысының индикаторы.
4. Жылдам мұздату режимінің индикаторы.
5. Аймақты таңдау батырмасы.
6. Функцияны таңдау батырмасы.
7. Бұғаттау батырмасы.
8. Тоңазыту бөлімінің индикаторы.
9. Температура индикаторы.
10. Температураны баптау батырмасы.
11. «OK» батырмасы.

Тоңазытқышты желіге алғаш қосқан кезде дисплейде барлық индикаторлар 2 секундқа жанады. Дисплей есік жабық тұрған кезде 3 минут бойы әрекет жасалмаса автоматты түрде сөніп қалады. Дисплейдегі қандай да бір пернені басқанда немесе тоңазытқыштың есігін ашқанда дисплей жанады.

### **Тоңазытқыш бөлімнің температурасын орнату**

Тоңазытқыш камерада температура орнату үшін «Temp. Zone» батырмасын басыңыз және тиісті камераны таңдаңыз, камера индикаторы жыпылықтай бастайды. «Temp.» батырмасын басыңыз және қажетті температураны орнатыңыз, содан кейін баптауды аяқтау үшін «OK» басыңыз.

«Temp» батырмасын әрбір басқан сайын температура мәндері келесі ретпен өзгереді: 2 °C → 3 °C → 4 °C → 5 °C → 6 °C → 7 °C → 8 °C → OF (салқындатуды өшіру) → 2 °C

### **Мұздатқыш бөлімнің температурасын орнату**

Мұздатқыш камерада температура орнату үшін «Temp. Zone» батырмасын басыңыз және тиісті камераны таңдаңыз, камера индикаторы жыпылықтай бастайды. «Temp.» батырмасын басыңыз және қажетті температураны орнатыңыз, содан кейін баптауды аяқтау үшін «OK» басыңыз.

«Temp» батырмасын әрбір басқан сайын температура мәндері келесі реттілікпен өзгереді: -24 °C → -23 °C → -22 °C → -21 °C → -20 °C → -19 °C → -18 °C → -17 °C → -16 °C → -24 °C.

### **Жылдам мұздату режимі**

«Function» батырмасын жылдам мұздату индикаторы жыпылықтауын бастағанша басыңыз. Бұл режимді қосу үшін «OK» батырмасын басыңыз.

Тез мұздату режиміндегі температура -32 °C.

Бұл режимнен шығу үшін «Function» батырмасын жылдам мұздату индикаторы жыпылықтағанша басыңыз, содан кейін «OK» батырмасын басыңыз.

Интеллектуалдық режимде жылдам мұздату күйінен шығу автоматты түрде жүреді.

### **Интеллектуалдық режим**

«Function» батырмасын «Smart» индикаторы жыпылықтағанша басыңыз және «OK» батырмасын басыңыз.

Бұл режимде тоңазытқыш бөлімдегі температура 5 °C, мұздатқыштағы -18 °C.

Бұл режимнен шығу үшін «Function» батырмасын «Smart» индикаторы жыпылықтағанша басыңыз, содан кейін «OK» батырмасын басыңыз.

Тез мұздату режимі белсендірілген кезде интеллектуалдық режим автоматты түрде сөнеді.

### **Бұғаттау**

Батырмаларды бұғаттау 3 минут бойы әрекет жасалмағаннан кейін автоматты түрде қосылады және панелдегі тиісті индикатор жанады. Панелді бұғаттан шығару үшін «OK» батырмасын басып және 3 секунд бойы ұстап тұрыңыз.

### **Есік ашық болған кездегі апаттық дабыл**

Егер тоңазытқыштың есігі 3 минуттан артық ашық тұрса дыбыстық дабыл шығады. Есік жабылған кезде дабыл автоматты түрде тоқтайды.

### **Қуат көзінен ажыраған кездегі жад функциясы**

Кенеттен қуат көзі өшіп қалған кезде құрылғы берілген температураны автоматты түрде есте сақтайды және қуат көзі қалпына келтірілгеннен кейін берілген температурада жұмысын жалғастырады.

### **Қосылудың тежелуі**

Электр энергиясы қысқа (мысалы, 5 минуттан аз) уақытқа сөнген кезде компрессорды зақымданудан қорғау мақсатында ол қосылғаннан кейін бірден іске қосылмайды.

### **Мұздатқыш камерадағы температураның жоғарылауы**

Егер электр қуат көзі қосылған кезде құрылғының мұздатқыш камерасындағы температура  $-10^{\circ}\text{C}$ -тан жоғары көтерілсе, дисплейде температура мәні жыпылықтайды. Жыпылықтауды тоқтату үшін кез келген батырманы басыңыз.

### **Дисплейдегі қате**

Егер құрылғының экранында «E0», «E1», «E2» қате кодтары пайда болса бұл құрылғының ақаулығын білдіреді. Авторизацияланған сервистік орталыққа хабарласыңыз.

### **Жемістер мен көкөністерге арналған жәшіктегі ылғалдылық деңгейін реттеу**

Ылғалдылық деңгейін реттегіштің көмегімен жеміс-жидек және көкөніс жәшігінде тағамдардың жас күйінде сақталуы үшін қажетті ылғалдылықты орнатуға болады. Жәшіктегі ылғалдылықты төменгі деңгейде ұстау үшін (мысалы, жемістерді сақтау үшін) реттегішті оңға қарай жылжытыңыз. Жәшіктегі ылғалдылықты жоғары деңгейде ұстау үшін (мысалы, көкөністерді сақтау үшін) реттегішті солға қарай сырғытыңыз.

- Тоңазытқышқа ыстық тамақ салмаңыз. Бұл конденсат және мұздық пайда болуына, қызып кетуіне және компрессор қозғалтқышының сынуына әкелуі мүмкін.
- Тағамдарды бір біріне жақындатып қоймаңыз, өйткені бұл ауа айналымын азайтады.
- Тағамдарды артқы қабырғаға тығыз қоймаңыз. Еркін ауа айналымы камераның барлық көлемі бойынша біркелкі температураны ұстап тұруға мүмкіндік береді. Мұндай тесіктерге тығыз орналастырылған тағамдар берілетін ауаның төмен температурасы әсерінен бұзылуы мүмкін.
- Егер электр қуаты өшірілсе, тоңазытқыштың есігін ашпаңыз.
- Тоңазытқыштың есігін өте жиі ашпаңыз.
- Есікті ұзақ уақыт ашық қалдырмаңыз.
- Термостатта шамадан тыс төмен температураны орнатпаңыз.
- Сіз сақтау көлемін ұлғайту және энергия тұтынуды азайту үшін кейбір аксессуарларды (мысалы, жәшіктер мен сөрелер) алып тастауыңызға болады.

## Тағамдарды тиімді сақтау

- Мұздатылған тағамдарды өндірушінің ұсыныстарына сәйкес сақтау керек.
- Мұздатқыш камера жас тағамдарды мұздатуға, мұздатылған тағамдар мен қатты мұздатылған тағамдарды ұзақ уақыт бойы сақтауға арналған.
- Егер тоңазытқыш ұзақ уақыт бойы сөндірулі болған болса, тағамдарды мұздатқышқа салмас бұрын тоңазытқыш 2-3 сағат бойы жұмыс істеуі керек.
- Мұздатылған немесе салқындатылған тағамдарды герметикалық контейнерлерде сақтаңыз.
- Азық-түлікті тоңазытқышқа салмас бұрын жарамдылық мерзімі мен затбелгісін (сақтау туралы нұсқаулықты) тексеріңіз.
- Банан немесе қауын сияқты төмен температурада тез бұзылатын тағамдарды тоңазытқышта сақтау ұсынылмайды.
- Шыны бөтелкелерді мұздатқыш бөлімінде сақтамаңыз – олар қатып қалса, жарылып кетуі мүмкін.
- Көкөністерді сақтау үшін газетке орамаңыз. Газет шығарғанда қолданылатын типографиялық бояу және басқа материалдар тағамдарды бұзуы мүмкін.
- Құрылғының ішкі кеңістігін сауатты пайдалану құрылғының ұзақ уақыт бойы тиімді жұмыс істеуіне кепілдік береді. Салқындату қондырғысының тиімділігі мен салқындатылған ауаның кедергісіз айналымын сақтау үшін құрылғының камераларын кем дегенде 50% және 75%-дан артық толтырмаңыз.

## Күту

Тоңазытқышты жуған уақытта ол қуат көзінің желісінен ажыратылуы тиіс. Тоңазытқышты өшіріп, штепсельдік вилканы розеткадан суырыңыз. Тоңазытқышты жуу үшін булы тазартқыштарды пайдаланбаңыз. Ыстық бу пластикалық компоненттерді зақымдауы мүмкін, ал ылғал – электрондық компоненттерге енуі мүмкін.

### **АБАЙЛАҢЫЗ!**

Аспаптың ішін және сыртын тазалаған кезде:

- құрамында жанғыш заттар бар тазалағыш құралдарды пайдаланбаңыз: спирт (этанол, метанол, изопропил спирті, изобутил спирті және т.б.), еріткіш, бензин, бензол және т.б;
- құрамында абразивтік немесе ағартқыш заттар бар тазалағыш құралдарды пайдаланбаңыз, олар аспаптың түсін өзгеруін немесе зақымдануын тудыруы мүмкін.

- Тоңазытқыштан тағамдарды салқын жерге шығарыңыз.
- Құрылғының ішкі бөлігінен сөрені немесе жәшікті шығару алдында құрылғыға зақым келтіру немесе жарақат алудың алдын алу үшін онда сақталған тағамдарды шығарыңыз.
- Сөрелер мен жәшіктерді тоңазытқышқа қайта салмас бұрын оларды жуып, жақсылап құрғатыңыз.
- Есіктің тығыздағышын ылғалды жұмсақ шүберекпен үнемі сүртіңіз.
- Сөрелерді немесе жәшіктерді ыдыс жуғыш машинада жууға болмайды. Бұл бөлшектер жоғары температура әсерінен деформациялануы мүмкін.
- Тоңазытқыштың сырты мен ішін сұйық жуғыш құрал қосылған суға малынған таза матамен жуып, содан кейін майлықпен құрғатып сүрту керек.
- Тазалап болғаннан кейін, желілік баусымының зақымдалмағанын тексеріңіз. Содан кейін штепсельдік вилканы электр розеткасына мықтап қосыңыз.



Аспап ақаусыз ұзақ мерзімді қызмет ету үшін құрылымдалған және жасалған. Егер жұмыс уақытында ақаулық орын алса, оның ықтимал қате пайдаланумен байланысты болуын тексеріңіз. Егер шешім құрылғының дұрыс жұмыс істеуіне әкелмесе және Сіз өзіңіз ақауды жоя алмасаңыз, авторизацияланған сервистік орталыққа хабарласыңыз.

| Мәселелер  | Ықтимал себептер   | Шешім  |
|--|--|--|
| <b>Құрылғы шулы жұмыс істейді және бөгде дыбыстар шығарады</b> | Құрылғы тегіс емес бетке орнатылған/ тиісті түрде тегістелмеген  | Аспапты қатты және тегіс бетке орнатыңыз   |
|  | Құрылғының артқы жағы қабырғаға тиіп тұр   | Орнату орнын құрылғының айналасында жеткілікті бос орын қалатындай етіп таңдаңыз.  |
|  | Құрылғының артында қандай да бір заттар тұр  | Құрылғының артында жатқан заттарды алып тастаңыз   |
|  | Тоңазытқышта бөгде заттар сақталып тұр   | Құрылғыда орналастырылған барлық заттарды алып тастаңыз  |
| <b>Шерту дыбыстары</b>   | Жібігүді басқару үдерісі жібіту үдерісін автоматты түрде бастаған және аяқтаған кезде шерту дыбыстарымен жүруі мүмкін; жылу реттегіштің жұмысы да оны қосқан және өшірген кезде шертулермен жүреді | Құрылғы бүтін  |
| <b>Дырылдау</b>  | Дырылдаған дыбыстардың көзі тоңазытқыш агенттің ағыны болуы мүмкін.  | Құрылғы бүтін  |
|  | Құрылғыда сақталған немесе оның жанында тұрған заттар  | Құрылғы бүтін  |
|  | Құрылғы еденге тегіс қойылмаған  | Құрылғының аяқтарын/аяғын реттеңіз «Орнату» бөлімін қараңыз.   |
|  | Сызықтық компрессорлы құрылғы пайдалану кезінде орын ауыстырды.  | Құрылғы бүтін Егер компрессор 3 минуттан кейін дырылдаған дыбысты тоқтатпаса, құрылғының қуат көзін өшіріңіз, содан кейін қайта қосыңыз. |
| <b>Сылдыраған дыбыстар</b>                                     | Салқындату жүйесі арқылы тоңазытқыш агенттің ағыны   | Құрылғы бүтін  |
| <b>Мұз генераторы жұмыс істемейді</b>                          | Мұз жасау функциясы өшірілген  | Мұз жасау функциясын қосыңыз   |
|  | Су клапаны жабық немесе судың қысымы тым төмен   | Су клапанының ашық екендігін тексеріңіз  |

| Мәселелер   | Ықтимал себептер  | Шешім  |
|---|---|--|
| Тарсылдаған дыбыстар                                | Температураның өзгеруіне байланысты ішкі қабырғалардың жиырылуы және кеңеюі   | Құрылғы бүтін  |
| Ысқырған дыбыстар                                   | Буландырғыш желдеткішінің электр қозғалтқышы тоңазытқыш және мұздатқышт камерадағы ауа айналымын қамтамасыз етеді   | Құрылғы бүтін  |
|   | Ауа конденсатордан желдеткіштің көмегімен шығарылады  | Құрылғы бүтін  |
| Дыбыстар мен дірілдер                               | Егер құрылғының бүйір жақтары немесе артқы жағы бөлменің қабырғасына немесе шкафтың қабырғаларына тиіп тұрса, бұл тіпті қалыпты діріл кезінде де шу тудыруы мүмкін. | Шудың алдын алу үшін құрылғының бүйір жақтары мен артқы қабырғасы бөлме қабырғасына немесе шкаф қабырғаларына жанаспай тұрғанына көз жеткізіңіз. |
| Электр желісіне қосылған тоңазытқыш жұмыс істемейді | Қуат көзінің үзілісі  | Кернеуді тексеріңіз  |
| Тоңазытқыш нашар салқындатады/мұздатады             | Тоңазытқыш немесе мұздатқыш бөлімде тым жоғары температура орнатылған   | Тоңазытқыш және мұздатқыш бөлімде орташа деңгейдегі температураны орнатыңыз  |
|   | Тоңазытқыш тікелей күн сәулесінің астында немесе жылытқыш сияқты жылу көздеріне өте жақын жерде орнатылған  | Орнату аймағын тексеріңіз. Тоңазытқышты жылу көздерінен мүмкіндігінше алыс орнатыңыз   |
|   | Ыстық тағамдарды сақтау   | Ыстық тағамдарды тоңазытқышқа салмас бұрын оларды бөлме температурасына дейін суытыңыз.  |
|   | Тоңазытқыш тағамдармен шамадан тыс жүктелген  | Тоңазытқышта сақталған тағамдар арасында жеткілікті кеңістік болуын қамтамасыз етіңіз  |
|   | Тоңазытқыштың есіктері тығыз жабылмаған   | Есіктерді тығыздап жауып, тағамдардың есіктердің жабылуына кедергі келтірмейтініне көз жеткізіңіз  |
|   | Тоңазытқыштың айналасында бос орын аз   | Тоңазытқышты оның айналасында жеткілікті бос орын қалатындай етіп орнатыңыз. «Орнату» бөлімін қараңыз.   |

| Мәселелер   | Ықтимал себептер  | Шешім   |
|---|---|---|
| <b>Тоңазытқышта жағымсыз иіс</b>  | Тоңазытқыш немесе мұздатқыш бөлімдегі температура дұрыс орнатылмаған                | Тоңазытқыш және мұздатқыш бөлімде орташа деңгейдегі температураны орнатыңыз   |
|   | Иісі бар тағамдардың бетін ашық күйінде сақтау                                      | Қатты иісі бар тағамдарды арнайы контейнерлерде сақтаңыз  |
|   | Ішінде бұзылған тағамдардың жоқтығын тексеріңіз                                     | Бүлінген тағамдарды тастаңыз, жеміс-жидек пен көкөніс сақтайтын жәшікті тазалаңыз. «Күту және қызмет көрсету» бөлімін қараңыз. Тағамдарды өте ұзақ сақтамаңыз |
| <b>Ішкі жарығы жоқ</b>  | Жарықдиодты шамның ақаулығы   | Егер жарықдиодты шам жанбаса сатушыға немесе авторизацияланған сервистік орталыққа хабарласыңыз   |
| <b>Құрылғының ішіндегі немесе көкөніске арналған жәшік қақпағының түбіндегі конденсат</b> | Ыстық тағамдарды сақтау   | Тағам өнімдерін тоңазытқышқа немесе мұздатқышқа салмас бұрын оларды салқындатып алыңыз  |
|   | Құрылғының есігі ашық қалдырылған   | Конденсат құрылғы есігін жапқаннан кейін буланатынына қарамастан, оны құрғақ сүлгімен сүртiп тастауға болады  |
|   | Тоңазытқыштың есігі өте жиі ашылады   | Құрылғының іші мен сыртындағы температура айырмашылықтарына байланысты конденсат пайда болуы мүмкін. Құрғақ сүлгімен ылғалды жойыңыз.                         |
|   | Тоңазытқышта жылы немесе дымқыл тағамдар герметикалық емес контейнерлерде сақталады | Тағамдарды жабық немесе герметикалық контейнерлерде сақтаңыз  |
| <b>Мұздатқыш камерада мұздық пайда болады</b>   | Есік тығыз жабылмаған   | Тоңазытқыштың ішіндегі тағам өнімдері есіктің жабылуына кедергі болмайтындығына көз жеткізіңіз, есіктің тығыз жабылғанын міндетті түрде тексеріңіз            |
|   | Ыстық тағамдарды сақтау   | Тағам өнімдерін тоңазытқышқа немесе мұздатқышқа салмас бұрын оларды салқындатып алыңыз  |
|   | Мұздатқыш камераның ауа беру және шығару арнасы бітелген                            | Құрылғының ішіндегі ауа айналымын қамтамасыз ету үшін ауа жинау және шығару саңылауларының бітеліп қалмағанына көз жеткізіңіз.                                |
|   | Мұздатқыш камера шамадан тыс толтырылған  | Тағамдардың арасында жеткілікті орынды қамтамасыз етіңіз  |

| Мәселелер  | Ықтимал себептер   | Шешім   |
|--|--|---|
| <b>Құрылғының бүйір немесе алдыңғы қабырғасы жылы</b>                          | Есіктің айналасында конденсат көлемін азайту үшін құрылғының бұл аймақтары конденсатқа қарсы түтіктермен жабдықталған. | Конденсатты болдырмау үшін құрылғының алдыңғы және бүйір жағына жылу бөлетін түтік орнатылған. Ол орнатқаннан кейін бірден немесе жаз айлары ішінде біршама қатты қызуы мүмкін. Бұл ақаулық белгісі емес екеніне сенімді болыңыз.                   |
| <b>Тоңазытқыш қабырғалары қызып кетеді</b>                                     | Тоңазытқышты сатып алғаннан кейін қосу, тоңазытқышты жібіткеннен кейін қосу  | Құрылғы бүтін Бұл жағдайларда камералардағы температураны мүмкіндігінше тез төмендету үшін тоңазытқыш толық қуаттылықта жұмыс істейді.  |
| <b>Тоңазытқыштың есігі тығыз жабылмайды</b>                                    | Тоңазытқыш алға қарай еңкейіп тұр  | Құрылғының алдыңғы жағын сәл көтеру үшін алдыңғы аяқтарын реттеңіз  |
|  | Сөрелер дұрыс қойылмаған   | Сөрелердің тоңазытқышқа толықтай салынғанын тексеріңіз  |
|  | Есік шамадан тыс күшпен жабылған   | Егер есікті жапқан кезде көп күш салынса, ол серпінмен қайтадан ашылуы мүмкін. Есікті тарсылдатып жаппаңыз  |
| <b>Есік қиын ашылады</b>   | Есікті жапқаннан кейін қайта ашқан.  | Құрылғының есігін жапқаннан кейін 1 минут ішінде қайта ашу құрылғының ішіндегі және сыртындағы қысым айырмашылығына байланысты қиын болуы мүмкін. Құрылғының есігін құрылғының ішіндегі қысым деңгейі тұрақталғаннан соң сәл кейін ашуға тырысыңыз. |
|  | Аспаптың есігінде тым көп тағам сақталады  | Тоңазытқыштың есігіндегі тағам көлемін азайтыңыз  |
| <b>Құрылғының ішінде немесе сыртында қырау немесе конденсаттың пайда болуы</b> | Тоңазытқыштың есіктері тым жиі ашылып-жабылады   | Егер тоңазытқыштың ішіне ауа кірсе қырау мен ылғал пайда болуы мүмкін. Есіктерін мықтап жабыңыз және тағамдардың есіктердің жабылуына кедергі болмайтындығына көз жеткізіңіз  |
|  | Тоңазытқыш ылғалдылығы жоғары үй-жайға орнатылған  | Егер тоңазытқыш ылғалдылығы жоғары үй-жайға орнатылса, конденсат пайда болуы мүмкін. Ылғалды таза сүлгімен сүртіңіз   |
| <b>Құрылғының ішіндегі немесе сыртындағы су</b>                                | Құрылғының жанынан су ағады  | Шұңғылшадан немесе басқа жерлерден су ағып кетпегенін тексеріңіз  |
|  | Құрылғының түбіндегі су  | Тағамдардың еруінен, құлау нәтижесінде контейнердің бүлінуінен және сынуынан су пайда болмағанын тексеріңіз   |

|   |                     |
|---|---------------------|
| Үлгісі                                  | SBS460AMG           |
| Климаттық класс                         | SN/N/ST/T           |
| Электр тоғының соғуынан қорғау класы    | I                   |
| Энергетикалық тиімділік класы           | A++                 |
| Желі кернеуі (В)                        | 220-240             |
| Жиілік (Гц)                             | 50                  |
| Тұтынатын қуаты (Вт)                    | 162                 |
| Номиналды тоқ күші (А)                  | 1.5                 |
| Энергия тұтыну (кВт*с/24 с)             | 0.99                |
| Энергия тұтыну (кВт*с/жыл)              | 361                 |
| Жалпы көлемі (л)                        | 622                 |
| Жалпы пайдалы көлемі (л)                | 622                 |
| Мұздатқыш камераның пайдалы көлемі (л)  | 221                 |
| Тоңазытқыш камераның пайдалы көлемі (л) | 401                 |
| Тоңазытқыш агент және оның салмағы (г)  | R600a/72            |
| Мұздатқыш қабілеті (кг/24 с)            | 10                  |
| Таза салмағы (кг)                       | 93                  |
| Шу деңгейі (дБ)                         | 40                  |
| Көпірткіш                               | Циклопентан         |
| Габариттері (ЕхҰхБ) (см)                | 91.4 x 74.8 x 181.7 |

энергетическая эффективность  
энергетикалық тиімділік

Холодильного прибора / тоназытқыш құралды

Производитель/өндіруші

**DEXP**

Модель/үлгісі

SBS460AMG

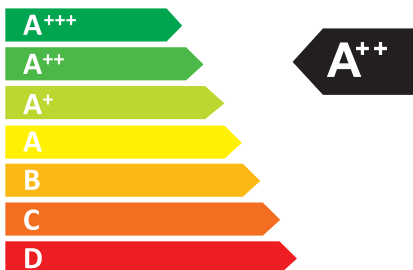

РАСХОД  
ЭЛЕКТРОЭНЕРГИИ /  
ЭЛЕКТР  
ҚУАТ ШЫҒЫНЫ

**361**

кВт·ч/год\*

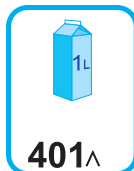

\*кВт·сағ/жыл



## МОНТАЖДАУ, САҚТАУ, ТАСУ (ТАСЫМАЛДАУ), САТУ ЖӘНЕ КӘДЕГЕ ЖАРАТУ ЕРЕЖЕЛЕРІ МЕН ШАРТТАРЫ

- Құрылғыны орнату ережелері мен шарттары осы нұсқаулықтың «Орнату» бөлімінде сипатталған.
- Құрылғы өндірушінің және тұтынушының жылытылатын үй-жайларында ауа температурасы 5 °С-тан 40 °С-қа дейінгі және ауаның салыстырмалы ылғалдылығы 80%-дан аспайтын жерде қаптамада сақталуы тиіс. Үй-жайларда коррозия тудыратын агрессивті қоспалар болмауы тиіс (қышқылдардың, сілтілердің булары).
- Құрылғы ұқыпты ұстауды қажет етеді, оны шаңның, ластың, соққылардың, ылғалдың, оттың және т.б. әсерінен қорғаңыз.
- Құрылғыны өткізу жергілікті заңнамаға сәйкес жүргізілуі тиіс.
- Құрылғының ақаулығы табылған кезде дереу авторизацияланған қызмет көрсету орталығына хабарласыңыз немесе құрылғыны кәдеге жаратыңыз.

### Орынын ауыстыру және тасымалдау

Құрылғыны дұрыс тасымалдауды қамтамасыз ету үшін келесі талаптарды сақтау қажет:

- аспаптан барлық тағам өнімдерін шығарыңыз. Содан кейін сөрелер және есік тұтқалары сияқты барлық сынғыш бөлшектерді скотчпен алдын ала бекітіп, содан соң құрылғыны жылжытыңыз;
- тоңазытқыштың есіктерін мықтап жауып, тасымалдау уақытында ашылмайтындай етіп скотчпен бекітіңіз;
- құрылғының жұмысқа қабілеттілігі мен сыртқы түрін сақтау үшін оның дұрыс қапталғанына көз жеткізіңіз (ірі көлемді техниканың осал жерлерін гофрленген картон төсемелері бар полиэтилен немесе көпіршікті үлбірмен орау қажет);
- тасымалдау уақытында машинаның ішінде соғылуын және құлап кетуін болдырмау үшін оны тоңазытқышты машинаға сенімді түрде бекіту қажет;
- сыртқы ортаның әсерін толығымен болдырмау үшін тек жабық көлік құралдарын пайдаланыңыз;
- тиеу-түсіру жұмыстарын орындау кезінде қаптаманы өте сақтықпен ұстауды қамтамасыз етіңіз;
- тасымалдау және орнату процессінде аспаптың ешбір элементінің зақымдалмағанына көз жеткізіңіз.

### НАЗАР АУДАРЫҢЫЗ!

Аспапты тасымалдау тік күйінде жүзеге асырылуы тиіс. Егер аспапты тасымалдау көлденең күйінде жүзеге асырылған болса, оны қайта қоспас бұрын, ол кем дегенде алты сағат бойы тік күйінде тұруы тиіс, олай болмаған жағдайда бұл құрылғының бұзылуына әкелуі мүмкін.

## Кәдеге жарату

Ескі тоңазытқыштардың қалдық құны болады. Экологиялық кәдеге жарату әдісі құнды шикізаттың қайта өңделуін және қайта пайдаланылуын қамтамасыз етеді. Тоңазытқыш агент пен тоңазытқыштың оқшаулағышы арнайы тәсілмен кәдеге жаратылуы тиіс. Тоңазытқышты кәдеге жаратпас бұрын, салқындату жүйесі түтіктерінің зақымдалмағанына көз жеткізіңіз. Ескі тоңазытқышты және жаңа тоңазытқыштың қаптамасын кәдеге жарату әдістері туралы ақпаратты жергілікті муниципалдық органдардан алуға болады.

Кәдеге жаратқан кезде қауіпсіздік мақсаттарында құлыптар мен ысырмаларды сындырыңыз, есіктерін алып тастаңыз.

### Дұрыс кәдеге жарату

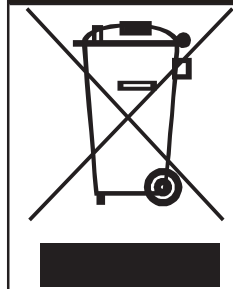

Тауардағы немесе оның қаптамасындағы бұл таңба осы тауардың басқа тұрмыстық қалдықтармен бірге тасталмауы тиіс екендігін білдіреді.

Бұйымды дұрыс кәдеге жарату қоршаған ортаға және адамдардың денсаулығына әлеуетті жағымсыз салдардың алдын алуға көмектеседі, ал материалдарды қайта өңдеу табиғи ресурстарды сақтауға көмектеседі.

Ескі жабдықты экологиялық қауіпсіз кәдеге жарату үшін пайдаланылған аспаптарды жинаудың арнайы жүйесін пайдаланыңыз немесе тауар сатып алынған дүкенге хабарласыңыз.

Бұйымды қайта өңдеу туралы толығырақ ақпаратты жергілікті муниципалды басқармадан немесе тауар сатып алынған дүкеннен алуға болады.

## ҚОСЫМША АҚПАРАТ

**Өндіруші:** Чанхун Мэйлин Ко., Лтд.

Ляньхуа тас жолы, 2163, Экономикалық және технологиялық даму аймағы, Хэфэй қ., Аньхой пров., Қытай.

Қытайда жасалған.

**Импортер / юр. лицо, принимающее претензии в Казахстане:**

ТОО «ДНС КАЗАХСТАН», г. Нұр-Сұлтан, р-н Сарыарқа, пр-т Сарыарқа, зд. 12, Казахстан.

**Импорттаушы / Қазақстанда шағымдар қабылдайтын заңды тұлға:**

«DNS QAZAQSTAN (ДНС КАЗАХСТАН)» ЖШС, Нұр-Сұлтан қаласы, Сарыарқа ауданы, Даңғылы Сарыарқа, ғимарат 12, Қазақстан.

Тауар Кеден одағының техникалық регламенттерінің талаптарына сәйкес келеді:

- КО ТР 004/2011 «Төменвольтті жабдықтардың қауіпсіздігі туралы».
- КО ТР 020/2011 «Техникалық құралдардың электрмагниттік үйлесімділігі»;

Тауар ЕАЭО ТР 037/2016 «Электртехника және радиоэлектроника бұйымдарында қауіпті заттарды қолдануды шектеу туралы» Еуразиялық экономикалық одақтың техникалық регламентінің талаптарына сәйкес келеді.

Бұйымның сыртқы түрі, оның сипаттамалары мен жиынтығы пайдаланушыға алдын ала ескертусіз өзгертілуі мүмкін.



Өндіріс күні пайдаланушы нұсқаулығының орыс тіліндегі нұсқасында көрсетілген.

V.2



## Данные по энергоэффективности

| Тип устройства | Модель    | Фактическое энергопотребление | Класс энергоэффективности | Информация об испытательной лаборатории  | Номер отчета об испытании |
|----------------|-----------|-------------------------------|---------------------------|--|---------------------------|
| Холодильник    | SBS460AMG | 361 кВт·ч/год                 | A++                       | ЭджиЭС-СмЭТСи Стэндартс Тэксникал Сервисиз Ко., Лтд. Шуньдэ Бранч.<br>Зд. 1, Европейский промпарк, № 1, Южное шоссе Шуньдэ, Уша, Далянь, р-н Шуньдэ, Фошань, Гуандун, Китай. | GZES180300284631          |

## Энергия тиімділігі бойынша деректер

| Құрылғы түрі | Үлгісі    | Нақты қуатты тұтыну | Энергия тиімділігі классы | Сынақ зертханасы туралы ақпарат  | Сынақ туралы есеп нөмірі |
|--------------|-----------|---------------------|---------------------------|--|--------------------------|
| Тоңазытқышы  | SBS460AMG | 361 кВт*сағ/жыл     | A++                       | ЭджиЭС-СмЭТСи Стэндартс Тэксникал Сервисиз Ко., Лтд. Шуньдэ Бранч.<br>1 ғимарат, Еуропалық өндіріс паркі, № 1, Шуньдэ оңтүстік тас жолы, Уша, Далянь, Шуньдэ ауданы, Фошань, Гуандун, Қытай. | GZES180300284631         |

## Өндіруші келесі жағдайларда кепілдік міндеттемелерге ие болмайды:

- Кепілдік мерзімі аяқталды.
- Егер жеке (тұрмыстық, отбасылық) қажеттіліктерге арналған бұйым кәсіпкерлік қызметті жүзеге асыру үшін, сондай-ақ оның тікелей міндетіне сәйкес келмейтін басқа мақсаттарда пайдаланылған болса.
- Өндіруші бұйымды пайдалану кезінде пайдаланушы нұсқаулығының талаптарын бұзу, бұйымды орнату және оған қызмет көрсету жөніндегі ұсынымдарды, қосу ережелерін (бұйымның өзіне де, онымен байланысты бұйымдарға да сәйкес келмейтін желілік кернеудің әсері нәтижесінде туындаған қысқа тұйықталулар), бұйымды сақтау және тасымалдау кезінде өнім иесі және/немесе үшінші тұлғалар шеккен ықтимал материалдық, моральдық және өзге де зиян үшін жауапты болмайды.
- Механикалық зақымданудың барлық жағдайлары: өнімді пайдалану кезінде алынған сызаттар, жарықтар, деформациялар, соққы іздері, майысулар, кептелістер және т.б.
- Түрлендірулерді, рұқсат етілмеген жөндеулерді осындай жұмыстарды жүргізуге уәкілетті емес адамдар жүргізген жағдайлар. Егер ақаулық конструкцияны немесе бұйымның схемасын өзгерту, Өндіруші қарастырмаған сыртқы құрылғыларды қосу, Қазақстан Республикасының заңнамасына сай сәйкестік сертификаты жоқ құрылғыны пайдалану салдарынан туындаған болса.
- Егер бұйымның ақауы еңсерілмейтін күштің әсерінен (табиғи элементтер, өрт, су тасқыны, жер сілкінісі, тұрмыстық факторлар және Өндірушіге тәуелді емес басқа жағдайлар) немесе Өндіруші болжай алмаған үшінші тұлғалардың әрекеттерінен туындаса. Бұйымның толық немесе ішінара істен шығуына алып келген бұйымның ішіне бөгде заттардың, өзге денелердің, заттектердің, сұйықтықтардың, жәндіктердің немесе жануарлардың түсуінен, агрессивті ортаның әсерінен, жоғары ылғалдылықтан, жоғары температуралардан туындаған ақау.
- Бұйымды сәйкестендіру (сериялық нөмірі) жоқ немесе сәйкес келмейді. Егер зақымданулар (кемшіліктер) зиянды бағдарламалық қамтаманың; БҚ ұсынушысының осы қызметті ұсынбауына байланысты мүмкіндігінсіз бұйымның бағдарламалық ресурстарына қолжетімділіктің болмауына әкеп соққан құпиясөздерді (кодтарды) оларды жинау/қалпына келтіру мүмкіндігінсіз орнату, ауыстыру немесе жою әсерінен туындаса.
- Егер жұмыстың ақаулықтары қуат беруші, кабельдік, телекоммуникациялық желілердің, радиосигнал қуатының стандарттарға немесе техникалық регламенттеріне сәйкес келмеуінен, оның ішінде бедер ерекшеліктерінен және басқа да осыған ұқсас сыртқы факторлардан, бұйымның желі әрекет ететін шекарада немесе аймақтан тыс жерде пайдаланылуынан туындаған болса.
- Егер зақымданулар стандартты емес (түпнұсқалық емес) және/немесе сапасыз (зақымданған) шығыс материалдарын, керек-жарақтарды, қосалқы бөлшектерді, қуат беру элементтерін, әртүрлі үлгідегі ақпарат тасымалдағыштарды (CD, DVD дискілерді, жад карталарын, SIM карталарын, картридждерді қоса алғанда) пайдаланудан туындаса.
- Егер кемшіліктер үйлесімсіз контентті (әуендерді, графиканы, бейне және басқа файлдарды, Java қосымшаларын және оларға ұқсас бағдарламаларды) алуға, орнатуға және пайдалануға байланысты туындаған болса.
- Осы бұйыммен жанасып жұмыс істейтін басқа жабдыққа келтірілген залалға.



# Кепілдік талоны

SN/IMEI: \_\_\_\_\_

Кепілдікке қою мерзімі: \_\_\_\_\_

Өндіруші барлық кепілдік мерзімі ішінде құрылғының үздіксіз жұмысына, сондай-ақ материалдарында және құрылуында ақаулардың жоқтығына кепілдік береді. Кепілдікті кезең бұйымды сатып алған сәттен бастап есептеледі және тек жаңа өнімдерге қолданылады.

Кепілдікті қызмет көрсетуге кепілдік мерзімі ішінде бұйымды пайдаланушы нұсқаулығына сәйкес қолданған жағдайда тұтынушының кінәсінен тыс істен шыққан элементтерді ақысыз жөндеу немесе ауыстыру кіреді. Элементтерді жөндеу немесе ауыстыру уәкілетті қызмет көрсету орталықтарының аумағында жүргізіледі.

Кепілдік мерзімі: 36 ай.

Қызмет көрсету орталықтарының ағымдағы тізімі келесі мекенжай бойынша:  
<https://www.dns-shop.ru/service-center/>

**Кепілдік қызмет көрсету және тегін қызмет көрсету тауардың жиынтығына кіретін төменде аталған жабдықтарға таралмайды, егер оларды алмастыру бұйымды бөлшектеумен байланысты болмаса:**

- ҚБП-не (Қашықтан басқару пультіне) арналған құат көзі элементтері (батареялар).
- Жалғастырғыш кәбілдер, антенналар және оларға арналған жалғастырғыш тетіктер, құлаққаптар, микрофондар, «HANDS-FREE» құрылғылары; әр түрлі типтегі ақпарат тасығыштар, бағдарламалық жасақтама (БЖ) және жиынтықта жеткізілген драйверлер (бұйымның қатты магниттік дискісіндегі жинақтағышқа алдын ала орнатылған БЖ-ны қосқанда, бірақ онымен шектелмей), сыртқы енгізу-шығару құрылғылары және манипуляторлар.
- Қаптар, сөмкелер, белдіктер, тасымалдау баулары, монтаждау жабдықтары, аспаптар, бұйымға қоса берілген құжаттама.
- Табиғи тозуға ұшырайтын шығын материалдары мен бөлшектер.



[www.dexp.club](http://www.dexp.club)