

HyperX Alloy Origins

Quick Start Guide

Keyboard Overview

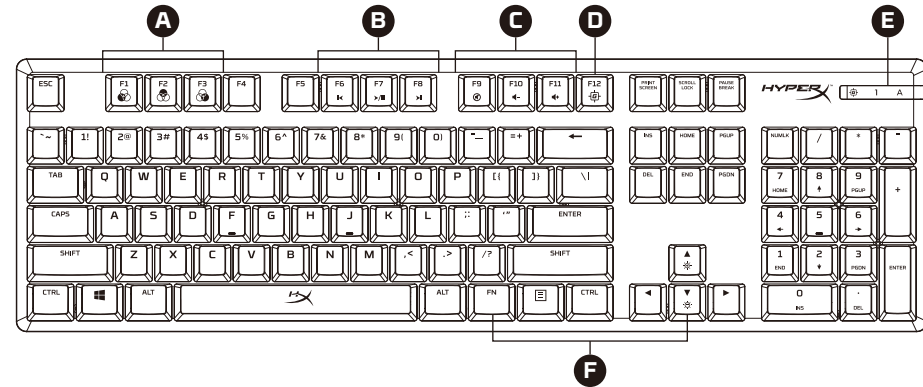

- A** F1, F2, F3 = Onboard memory profiles selection
- B** F6, F7, F8 = Media keys
- C** F9, F10, F11 = Volume control keys
- D** F12 = Game Mode key
- E** Game Mode / Num Lock / Caps Lock indicators
- F** Up & Down = LED brightness control keys



4402140

1

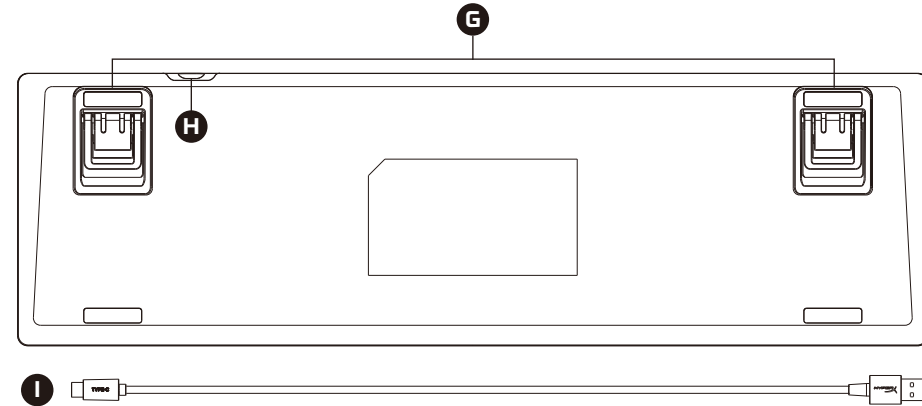

- G** Adjustable Keyboard Feet
- H** Keyboard USB-C Port
- I** USB-C to USB-A Cable

2

Installation

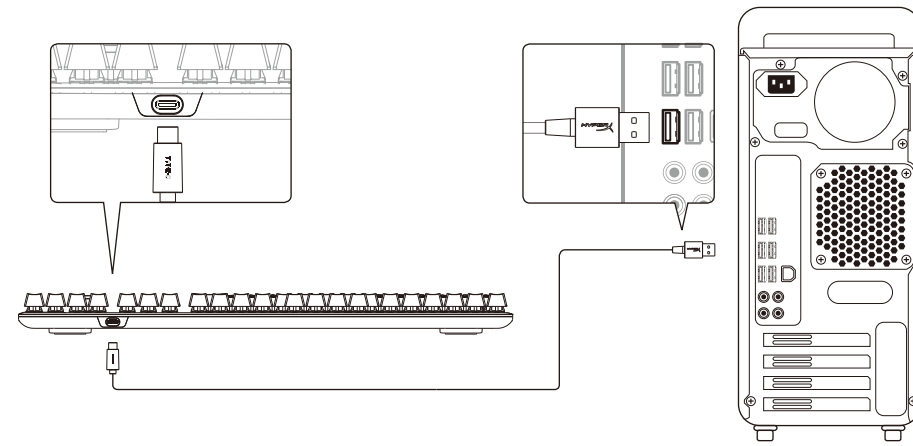

1. Connect the USB-C connector to the keyboard
2. Connect the USB connector to the computer

3

HyperX NGenuity 2 Software

To customize Lighting, Game Mode, and Macro Settings, download the HyperX NGenuity 2 software at hyperxgaming.com/ngenuity



Questions or Setup Issues?

Contact the HyperX support team or see user manual at hyperxgaming.com/support/keyboards

FRANÇAIS

Présentation du clavier

- A** - F1, F2, F3 = Sélection des profils de mémoire embarquée
- B** - F6, F7, F8 = Touches médias
- C** - F9, F10, F11 = Touches de réglage du volume
- D** - F12 = Touche du mode Jeu
- E** - Témoin lumineux: mode Jeu / Verrouillage de la touche Majuscule
- F** - Haut & Bas = Touches de réglage de la luminosité LED
- G** - Pieds réglables du clavier
- H** - Port de câble USB-C du clavier
- I** - Câble USB-C vers USB-A

Installation

1. Connectez la prise USB-C au clavier
2. Connectez la prise USB à l'ordinateur

Touches de fonction

Appuyez en même temps sur la touche FN et sur une touche de fonction pour activer sa fonction secondaire.

5

TOUCHES DE FONCTION	FONCTION SECONDAIRE
	Permutation entre les profils dans la mémoire embarquée.
	Les touches média permettent de lire ou de suspendre la lecture de votre musique ou de vos vidéos (▶/⏸) et de réaliser un retour (◀) ou une avance rapide (⏭).
	Les touches de réglage du volume permettent de couper le son de votre ordinateur (🔇), de le diminuer (◀) ou de l'augmenter (▶).
	L'activation du mode Jeu (🎮) désactive la touche Windows pour éviter toute perturbation durant le jeu. Lorsque le mode Jeu est activé, le voyant Jeu est allumé.
	Augmentez (⬆) ou réduisez (⬇) l'intensité du rétroéclairage LED à l'aide de ces touches. Il existe cinq niveaux de luminosité: éteint, 25%, 50%, 75% et 100%.

Logiciel HyperX NGenuity 2

Pour personnaliser les effets lumineux, le mode Jeu et les macros, téléchargez le logiciel HyperX NGenuity 2 ici: hyperxgaming.com/ngenuity

Questions ou problèmes de configuration ?

Contactez l'équipe d'assistance HyperX ou consultez le manuel d'utilisation: hyperxgaming.com/support/keyboards

ITALIANO

Descrizione generale della tastiera

- A** - F1, F2, F3 = Scelta dei profili salvati nella memoria integrata
- B** - F6, F7, F8 = Tasti multimediali
- C** - F9, F10, F11 = Tasti di regolazione del volume
- D** - F12 = Tasto modalità Game
- E** - Indicatori Modalità Game / Bloc Num / Bloc Maiusc

- F** - Su / Giù = tasti di regolazione luminosità LED
- G** - Piede della tastiera regolabile
- H** - Ingresso per cavo USB-C tastiera
- I** - Cavo adattatore da USB-C a USB-A

Installazione

1. Inserire il connettore USB-C nella tastiera
2. Collegare il connettore USB al computer

Tasti funzione

Premere simultaneamente il tasto "FN" e uno dei tasti funzione per attivare la funzionalità secondaria associata a tale tasto.

TASTI FUNZIONE	FUNZIONALITÀ SECONDARIA
	Consente di alternare i profili salvati nella memoria integrata.
	I tasti multimediali prevedono le funzioni play/pausa (▶/⏸), salto indietro (◀) o salto avanti (▶) relative all'ascolto di musica o riproduzione di video.
	I tasti di regolazione del volume solo prevedono le funzioni di silenziosità (🔇), riduzione (◀) o aumento (▶) del volume audio del computer.
	L'attivazione della modalità Game (🎮) disabilita il tasto Windows, per evitare ogni inconveniente durante il gioco. L'indicatore si illumina quando la modalità Game è attivata.
	Questi tasti consentono di aumentare (⬆) o ridurre (⬇) la luminosità della retroilluminazione LED. Sono previsti cinque livelli di luminosità: Quattresca, 25%, 50%, 75% e 100%.

Software HyperX NGenuity 2

Per personalizzare illuminazione, modalità Game e impostazioni macro, scaricare il software HyperX NGenuity 2 al seguente indirizzo: hyperxgaming.com/ngenuity

Domande o dubbi sulla configurazione?

Contattare il team di supporto HyperX, oppure consultare il manuale d'uso all'indirizzo:

6

hyperxgaming.com/support/keyboards

DEUTSCH

Tastatur-Übersicht

- A** - F1, F2, F3 = Profilauswahl im internen Speicher
- B** - F6, F7, F8 = Medientasten
- C** - F9, F10, F11 = Lautstärketasten
- D** - F12 = Gaming-Mode-Taste
- E** - Gaming-Mode/Num-Tasten/Feststellstasten-Anzeige
- F** - Pfeil nach oben und unten = Tasten für LED-Helligkeit
- G** - Einstellbare Tastaturfüße
- H** - USB-C-Anschluss für Tastaturkabel
- I** - USB-C-zu-USB-A-Kabel

Installation

1. Verbinde den USB-C-Stecker mit der Tastatur
2. Verbinde den USB-Stecker mit dem Computerr

Funktionstasten

Drücke gleichzeitig auf "FN" und eine zweite Taste, um deren Zweitfunktion zu aktivieren.

FUNKTIONSTASTEN	ZWEITFUNKTION
	Wechsle zwischen den Profilen im internen Speicher.
	Mit den Medientasten kannst du Musik und Videos abspielen/pausieren (▶/⏸), zurück (◀) oder weiter (▶) springen.
	Mit den Lautstärketasten kannst du die Lautstärke des Computers stumm schalten (🔇), reduzieren (◀) oder erhöhen (▶).
	Wenn der Gaming-Mode (🎮) aktiviert wird, wird die Windows-Taste deaktiviert, um den Komfort beim Spielen zu verbessern. Wenn der Gaming-Mode aktiviert ist, leuchtet die Anzeige.

	Erhöhe (⬆) oder reduziere (⬇) die LED-Hintergrundhelligkeit über diese Tasten. Es gibt fünf Helligkeitsstufen: Aus, 25%, 50%, 75% und 100%.
--	---

HyperX NGenuity 2 Software

Um die Beleuchtung, den Gaming-Mode und die Macro-Einstellungen zu bearbeiten, kannst du die HyperX NGenuity 2 Software unter hyperxgaming.com/ngenuity herunterladen.

Fragen oder Probleme bei der Einrichtung?

Wende dich an das HyperX Support-Team oder sieh hier in der Bedienungsanleitung nach: hyperxgaming.com/support/keyboards

POLSKI

Prezentacja klawiatury

- A** - Klawisze F1, F2, F3 = wybór profilu zapisanego we wbudowanej pamięci
- B** - Klawisze F6, F7, F8 = klawisze sterowania multimediami
- C** - Klawisze F9, F10, F11 = klawisze sterowania głośnością
- D** - Klawisz F12 = klawisz trybu gry
- E** - Wskazniki trybu gry / funkcji Num Lock / Caps Lock
- F** - Strzałki w górę i w dół = sterowanie jasnością podświetlenia LED
- G** - Regulowane nóżki klawiatury
- H** - Port USB-C klawiatury
- I** - Przewód USB-C do USB-A

Instalacja

1. Podłącz wtyczkę USB-C do klawiatury.
2. Podłącz wtyczkę USB do komputera.

Klawisze funkcji

Naciśnij jednocześnie klawisz FN i klawisz funkcji, aby aktywować jego dodatkową funkcję.

KLAWISZE FUNKCJI	DODATKOWA FUNKCJA
	Wybieranie profili zapisanych we wbudowanej pamięci.
	Klawisze sterowania multimediami umożliwiają odtwarzanie i wstrzymanie odtwarzania (▶/⏸), przewijanie do tyłu (◀) oraz przewijanie do przodu (▶) muzyki i filmów.
	Klawisze sterowania głośnością umożliwiają wycofanie dźwięku (🔇) oraz zmniejszenie (◀) i zwiększenie (▶) głośności dźwięku komputera.
	Włączenie trybu gry (🎮) powoduje wyłączenie klawisza Windows, aby jego przypadkowe naciśnięcie nie powodowało problemów podczas gry. O włączeniu trybu gry informuje świecyca wskaźnika.
	Za pomocą tych klawiszy można zwiększyć (⬆) lub zmniejszyć (⬇) jasność podświetlenia LED. Dostępne jest pięć poziomów jasności podświetlenia: wyłączone, 25%, 50%, 75% i 100%.

Oprogramowanie HyperX NGenuity 2

Aby dostosować ustawienia podświetlenia, trybu gry i makr, pobierz oprogramowanie HyperX NGenuity 2 na stronie: hyperxgaming.com/ngenuity

Pytania? Problemy z konfiguracją?

Skontaktuj się z zespołem pomocy technicznej HyperX lub przeczytaj instrukcję obsługi na stronie: hyperxgaming.com/support/keyboards

ESPAÑOL

Descripción del teclado

- A** - F1, F2, F3 = Selección de perfiles de memoria interna
- B** - F6 F7 F8 = Teclas multimedia
- C** - F9 F10 F11 = Teclas de control de volumen
- D** - F12 = Tecla de modo juego
- E** - Modo juego / Bloqueo numérico / Indicadores de mayúsculas

Function keys

Press "FN" and a function key at the same time to activate its secondary feature.

FUNCTION KEYS	SECONDARY FEATURE
	Switch between the profiles on the onboard memory.
	With the media keys you can play/pause (▶/⏸), skip backwards (◀) or skip forward (▶) your music or video.
	With the volume control keys, you can mute (🔇), decrease (◀) or increase (▶) your computer audio.
	Enabling Game Mode (🎮) will disable the Windows key to avoid any inconvenience during gaming. When Game Mode is enabled the indicator will illuminate.
	Increase (⬆) or decrease (⬇) the LED backlight brightness with these keys. There are five levels of brightness: Off, 25%, 50%, 75%, 100%.

4

- F** - Arriba y abajo= teclas de control de brillo LED
- G** - Elevador de teclado ajustable
- H** - Puerto para cable de teclado USB-C
- I** - Cable USB-C a USB-A

Instalación

1. Enchufa el conector USB C al teclado.
2. Enchufa el conector USB a la computadora

Teclas de función

Presiona "FN" y una tecla de función al mismo tiempo para activar su función secundaria.

TECLAS DE FUNCIÓN	CARACTERÍSTICA SECUNDARIA
	Cambia un perfil a otro en la memoria interna.
	Con las teclas multimedia puedes reproducir/pausar (▶/⏸), retroceder (◀) o adelantar (▶) tu música o video.
	Con las teclas de control de volumen puedes poner el modo mudo, (🔇), aumentar (▶) o disminuir (◀) el volumen de tu computadora.
	Si habilitas el Modo Juego (🎮), se desactivará la tecla de Windows y así se evitará una interrupción accidental durante el juego. Cuando el Modo Juego está activado, se ilumina el indicador.
	Aumenta (⬆) o disminuye (⬇) el brillo de la iluminación posterior LED con estas teclas. Hay 5 niveles de brillo: APAGADO, 25%, 50%, 75% y 100%.

Software HyperX NGenuity 2

Para personalizar los ajustes de iluminación, modo Juego y macro, descarga el software HyperX NGenuity 2 en: hyperxgaming.com/ngenuity

¿Tienes alguna pregunta o consulta sobre la instalación?

Ponte en contacto con el equipo de ayuda de HyperX o consulta el manual de usuario en: hyperxgaming.com/support/keyboards

8

PORTUGUÊS

Visão Geral do teclado

- A** - F1, F2, F3 = Seleção de perfis de memória integrados
- B** - F6, F7, F8 = Teclas de mídia
- C** - F9, F10, F11 = Teclas de controle de volume
- D** - F12 = Tecla de modo jogo
- E** - Indicadores Modo Jogo / Num Lock / Caps Lock
- F** - Setas para cima e para baixo = teclas de controle de brilho do LED
- G** - Péis ajustáveis do teclado
- H** - Porta do cabo USB Tipo C do teclado
- I** - Cabo de USB Tipo C para USB Tipo A

Instalação

1. Conecte o conector USB Tipo C ao teclado
2. Conecte o conector USB ao computador

Teclas de função

Pressione "FN" e uma tecla de função ao mesmo tempo para ativar seu recurso secundário.

TECLAS DE FUNÇÃO	RECURSO SECUNDÁRIO
	Altere entre os perfis da memória integrada.
	Com as teclas de mídia você pode reproduzir/pausar (▶/⏸), retroceder (◀) ou avançar (▶) sua música ou vídeo.
	Com as teclas de controle de volume você pode tirar o som (🔇), diminuir (◀) ou aumentar (▶) o volume do áudio do seu computador.
	Ativar o modo jogo (🎮) irá desativar a tecla Windows para evitar qualquer inconveniente durante o jogo. Quando o modo jogo está ativado, o indicador se ilumina.
	Aumente (⬆) ou diminua (⬇) o brilho de backlight do LED com essas teclas. Há cinco níveis de brilho: DESL, 25%, 50%, 75% e 100%.

Software HyperX NGenuity 2

Para personalizar as configurações de iluminação, Modo Jogo e macro, faça o download do software HyperX NGenuity 2 em: hyperxgaming.com/ngenuity

Dúvidas ou Problemas na Instalação?

Entre em contato com a equipe de suporte HyperX ou consulte o manual do usuário em: hyperxgaming.com/support/keyboards

ČEŠTINA

Přehled klávesnice

- A** - F1, F2, F3 = volba profilů z integrované paměti
- B** - F6, F7, F8 = klávesy pro přehrávání médií
- C** - F9, F10, F11 = klávesy pro ovládání hlasitosti
- D** - F12 = klávesa pro herní režim
- E** - Indikátory herní režim / Num Lock / Caps Lock
- F** - Šipky nahoru a dolů = klávesy pro ovládání jasů LED
- G** - Nastavitelná podpěrná nožička klávesnice
- H** - USB-C kabelový port pro klávesnici
- I** - Prodlužovací kabel USB-C na USB-A









Instalace

- Zapoj konektor USB-C do klávesnice
- Zapoj konektor USB do počítače.

Funkční klávesy

Kaktivaci sekundární funkce funkční klávesy stiskněte současně klávesu „FN“ a příslušnou funkční klávesu.

FUNKČNÍ KLÁVESY	SEKUNDÁRNÍ FUNKCE
 + 	Přepínání mezi profily z integrované paměti.

 + 	Pomocí kláves pro přehrávání médií můžete přehrávat hudbu nebo video nebo přehrávat přehrávač (▶▶) a přehrávat stopy směrem dozadu (◀◀) nebo dopředu (▶▶).
 + 	Pomocí kláves pro ovládání hlasitosti můžete ztlumit (⊖) zvuk (◀) nebo zvýšit (⊕) hlasitost zvuku počítače.
 + 	Zapnutí herního režimu (⊕) se deaktivuje klávesa Windows, aby při hraní nedošlo k žádným narušením. Když je herní režim aktivní, indikátor svítí.
 + 	Pomocí těchto kláves můžete zvýšit (⊕) nebo snížit (⊖) jas podsvícení. Jas podsvícení má pět úrovní: vypnutý, 25 %, 50 %, 75 %, 100 %.

Software HyperX NGenuity 2

Pokud si chcete upravit podsvícení, herní režim a nastavení maker, stáhní si software HyperX NGenuity 2 na adrese: hyperxgaming.com/ngenuity

Otázky nebo problémy s nastavením?

Obrať se na HyperX tým pro podporu nebo si přečti uživatelskou příručku na adrese: hyperxgaming.com/support/keyboards

РУССКИЙ

Обзор клавиатуры

- A** - F1, F2, F3 = Выбор встроенных профилей
- B** - F6, F7, F8 = Мультимедийные клавиши
- C** - F9, F10, F11 = Клавиши регулировки громкости
- D** - F12 = Клавиша игрового режима
- E** - Индикаторы игрового режима / фиксации числового регистра (Num Lock) / фиксации верхнего регистра (Caps Lock)
- F** - Стрелки вверх и вниз — клавиши управления яркостью светодиодов
- G** - Регулируемое основание клавиатуры
- H** - Кабельный порт с разъемом USB-C для клавиатуры
- I** - Кабель для подключения USB-C к USB-A

Установка

- Подключить разъем USB-C к клавиатуре
- Подключить разъем USB к компьютеру

Функциональные клавиши

Нажмите одновременно на клавишу «FN» и функциональную клавишу, чтобы активировать ее дополнительную функцию.

ФУНКЦИОНАЛЬНЫЕ КЛАВИШИ	ДОПОЛНИТЕЛЬНАЯ ФУНКЦИЯ
 + 	Переключение между астрономическими профилями.
 + 	С помощью мультимедийных клавиш можно воспроизводить/проставлять воспроизведение (▶▶) музыки или видео, а также выполнять его перемотку назад (◀◀) или вперед (▶▶).
 + 	С помощью клавиш управления громкостью можно отключить звук (⊖) или уменьшить (⊖) или увеличить (⊕) громкость воспроизведения звуковых файлов компьютером.
 + 	Включение игрового режима (⊕) позволяет отключить клавишу Windows во избежание возмущения, либо отключить игровую игровую. При включении игрового режима загорается соответствующий индикатор.
 + 	С помощью этих клавиш можно увеличивать (⊕) или уменьшать (⊖) яркость светодиодной заданной подсветки. Существует пять уровней яркости: выкл., 25%, 50%, 75%, 100%.

Программное обеспечение HyperX NGenuity 2

Для настройки параметров подсветки, игрового режима и макросов загрузите программное обеспечение HyperX NGenuity 2 по адресу: hyperxgaming.com/ngenuity

Вопросы или проблемы с настройкой?

Свяжитесь с группой поддержки HyperX или см. руководство пользователя по адресу: hyperxgaming.com/support/keyboards

Українська

Огляд клавіатури

- A** - F1, F2, F3 = вибір профілів вбудованої пам'яті
- B** - F6, F7, F8 = мультимедійні клавіші
- C** - F9, F10, F11 = клавіші регулювання гучності
- D** - F12 = клавіша ігрового режиму
- E** - індикатори ігрового режиму / Num Lock / Caps Lock
- F** - клавіша вверх/вниз = клавіші регулювання яскравості світіння світлодіодних індикаторів
- G** - регульовані ніжки клавіатури
- H** - роз'єм USB-C для підключення кабелю клавіатури
- I** - кабель USB-C – USB-A

Установлення

- Під'єднайте штекер USB-C до клавіатури
- Під'єднайте штекер USB до комп'ютера

Функціональні клавіші

Натисніть одночасно клавішу FN і функціональну клавішу, щоб активувати додаткову функцію.

ФУНКЦИОНАЛЬНІ КЛАВІШИ	ДОДАТКОВА ФУНКЦІЯ
 + 	Перемикач між профілями вбудованої пам'яті.
 + 	За допомогою мультимедійних клавіш можна розпочати відтворення музики або поставити музику на паузу (▶▶), пропустити відео/аудіо/відео трек назад (◀◀) або вперед (▶▶).
 + 	За допомогою клавіш регулювання гучності можна зменшити звук (⊖), зменшити (⊖) або збільшити (⊕) гучність звуку на комп'ютері.
 + 	Увімкнення ігрового режиму (⊕) деактивує клавішу Windows для запобігання випадкового натискання з трояцької гри. В ігровому режимі увімкнено, індикатор буде світитися постійно.
 + 	Збільшити (⊕) або зменшити (⊖) яскравість світіння світлодіодних індикаторів за допомогою цих клавіш. Клавіатура має п'ять рівнів яскравості: вимк., 25%, 50%, 75%, 100%.

Програмне забезпечення HyperX NGenuity 2

Щоб змінити налаштування світіння, ігрового режиму та макросів, завантажте програмне забезпечення HyperX NGenuity 2 з сайту: hyperxgaming.com/ngenuity

Виникли питання або проблеми під час установки?

Зверніться до служби підтримки HyperX або дивіться посібник користувача на сайті: hyperxgaming.com/support/keyboards

繁體中文

鍵盤概觀

- A** - F1, F2, F3 = 內建記憶體設定檔選擇
- B** - F6, F7, F8 = 媒體控制鍵
- C** - F9, F10, F11 = 音量控制鍵
- D** - F12 = 遊戲模式鍵
- E** - 遊戲模式 / 數字鎖定 / 大寫鎖定顯示燈
- F** - 向上鍵和向下鍵 = LED 亮度控制
- G** - 調整鍵盤角度
- H** - 鍵盤 USB-C 線材連接埠
- I** - USB-C 轉 USB-A 連接線









安裝

- 將 USB-C 接頭連接至鍵盤
- 將 USB 接頭連接至電腦

功能鍵

同時按下「FN」和個別功能鍵以啟動對應功能。

功能鍵	對應功能
 + 	在內建記憶體的設定檔之間切換。

 + 	您可以使用媒體播放/暫停 (▶▶)、倒轉 (◀◀) 或播放 (▶▶) 音樂或影片。
 + 	您可以使用音響控制鍵來靜音 (⊖) 降低 (⊖) 或提高 (⊕) 電腦音量。
 + 	啟用遊戲模式 (⊕) 來停用 Windows 鍵，以避開遊戲中發生不便。當遊戲模式啟用時，指示燈亮起。
 + 	您可以使用這些按鍵來調高 (⊕) 或降低 (⊖) LED 背光亮度。本產品共有 5 個亮度等級：關閉、25%、50%、75%、100%。

HyperX NGenuity 2 軟體

如果要自訂燈光、遊戲模式和巨集設定，你可以到以下網址下載 HyperX NGenuity 2 軟體: hyperxgaming.com/ngenuity

有任何安裝或使用問題?

請聯繫 HyperX 支援團隊或參閱使用者手冊，網址為: hyperxgaming.com/support/keyboards

简体中文

键盘概览











- A** - F1, F2, F3 = 板载内存配置文件选择
- B** - F6, F7, F8 = 多媒体按键
- C** - F9, F10, F11 = 音量控制键
- D** - F12 = 3D 游戏模式键
- E** - 游戏模式/数字锁定键/大写锁定标识
- F** - 向上和向下 = LED 亮度控制键
- G** - 可调节的键盘支角
- H** - 键盘 USB-C 型线接口
- I** - USB-C 型到 USB-A 型线缆

安裝

- 將 USB-C 型連接器連接到鍵盤
- 將 USB 連接器連接到電腦

功能鍵

同時按下「FN」和功能鍵，可激活其次要功能

功能鍵	次要功能
 + 	在磁碟存上的配置文件之間切換。
 + 	借助這些媒體按鍵，您可以播放/暫停 (▶▶)、向前跳過 (▶▶) 或向前跳過 (▶▶) 音樂或視頻。
 + 	借助音量控制按鍵，您可以靜音 (⊖)、調低 (⊖) 或調高 (⊕) 計算機音響音量。
 + 	啟用遊戲模式 (⊕) 將停用 Windows 鍵並防止在遊戲中發生任何不便。在遊戲模式時，指示燈會亮起。
 + 	借助這些按鍵增加 (⊕) 或降低 (⊖) LED 背光燈亮度。共有五個亮度等級：關閉、25%、50%、75%、100%。

HyperX NGenuity 2 軟件

要定制燈光、游戏模式和宏设置，请访问以下网站下载 HyperX NGenuity 2 软件: hyperxgaming.com/ngenuity

存有疑问或遇到问题?

请联系 HyperX 支持团队，或者访问如下网站查阅用户手册: hyperxgaming.com/support/keyboards

日本語

キーボードの概要









- A** - F1, F2, F3 = オンボードメモリプロファイル選択
- B** - F6, F7, F8 = メディアキー
- C** - F9, F10, F11 = 音量コントロールキー
- D** - F12 = ゲームモードキー
- E** - ゲームモード / ナムロック / キャプスロックのインジケータ
- F** - 上と下 = LED 明度コントロールキー
- G** - 調節可能なキーボード足
- H** - キーボードの USB-C ケーブルポート
- I** - USB-C to USB-A ケーブル

取付け方法

- コンピューターの USB-C コネクタに接続します
- コンピューターの USB コネクタに接続します

ファンクションキー

[FN] キーとファンクションキーを同時に押すと、セカンダリ機能が有効になります。

ファンクションキー	セカンダリ機能
 + 	オンボードメモリ上のプロファイルを切り替えます。
 + 	メディアキーを使用すると、音楽や動画を再生 / 一時停止 (▶▶) 跳しスキップ (▶▶)、前にスキップ (▶▶) できます。
 + 	音量コントロールボタンを使用すると、コンピューターオーディオのミュート (⊖) や、音量の上げ (⊕) / 下げ (⊖) ができます。
 + 	ゲームモード (⊕) を有効にすることで、Windows キーを無効にし、ゲーム中に不都合な事に陥ることを避けることができます。ゲームモードが有効な間は、インジケータが点灯します。
 + 	これらのキーを使って、LED バックライトの明るさを (⊕) 調整 (⊖) します。明るさのレベルは、オフ、25%、50%、75%、100% の 5 つがあります。

HyperX NGenuity 2 ソフトウェア

ライティング、ゲームモード、マクロ設定をカスタマイズするには、HyperX NGenuity 2 ソフトウェアを hyperxgaming.com/ngenuity からダウンロードしてください。

ご質問、またはセットアップに問題がありますか?

HyperX サポートチームにお問い合わせいただくか、hyperxgaming.com/support/keyboards にあるユーザーマニュアルを参照してください

한국어

키보드 개요



- A** - F1, F2, F3 = 온보드 메모리 프로필 선택
- B** - F6, F7, F8 = 미디어 키
- C** - F9, F10, F11 = 볼륨 제어 키
- D** - F12 = 게임 모드 키
- E** - 게임 모드 / Num Lock / Caps Lock 표시기
- F** - 위 및 아래 = LED 밝기 조절 키
- G** - 높이 조절식 키보드 받침대
- H** - 키보드 USB-C 형 케이블 포트
- I** - USB-C 형에서 USB-A 형 케이블









설치

- USB-C 커넥터를 키보드에 연결합니다
- 컴퓨터에 USB 커넥터를 연결합니다

기능 키

제 2 기능을 활성화하려면 "FN" 과 기능 키를 동시에 누르십시오.

기능 키	제 2 기능
 + 	온보드 메모리의 프로필 간에 전환합니다.

 + 	음악이나 비디오를 재생/일시 정지 (▶▶), 뒤로 건너뛰기 (▶▶) 또는 앞으로 (▶▶) 건너뛰기 합니다.
 + 	볼륨 제어 키를 이용하여 컴퓨터 오디오를 줄소거나 (⊖), 높이거나 (⊕) 키를 누 (⊖) 있습니다.
 + 	(⊕) 게임 모드를 활성화해 Windows 키를 비활성화하고 게임 중 불편을 방지하십시오. 게임 모드가 활성화된 경우 표시등이 켜집니다.
 + 	이 키로 LED 백라이트 밝기를 높이거나 (⊕) 낮추십시오 (⊖). 다음과 같은 5 개 단계의 밝기가 있습니다. 끄기, 25%, 50%, 75%, 및 100%.

HyperX NGenuity 2 소프트웨어

조명, 게임 모드 및 매크로 설정을 사용자 지정하려면 hyperxgaming.com/ngenuity 에서 HyperX NGenuity 소프트웨어를 다운로드하십시오.

질문 또는 설정 문제가 있으십니까?

HyperX 지원 팀에 문의하시거나 hyperxgaming.com/support/keyboards 에서 사용 설명서를 참조하십시오.