

# HITACHI

Inspire the Next

## Инструкция по эксплуатации

Очиститель воздуха  
Hitachi  
с функцией увлажнения

Модель

# EP-M70E

Сделано в Японии



Благодарим Вас за покупку очистителя воздуха Hitachi.

Этот очиститель воздуха предназначен только для бытового использования.

Не пользуйтесь им в других целях помимо очистки воздуха.

**Внимательно прочтите эту инструкцию перед первым включением, чтобы обеспечить правильную эксплуатацию.**

Храните эту инструкцию в доступном месте для дальнейшего обращения.

Прочтите раздел «Техника безопасности» (стр. 8–12) для правильной эксплуатации устройства.

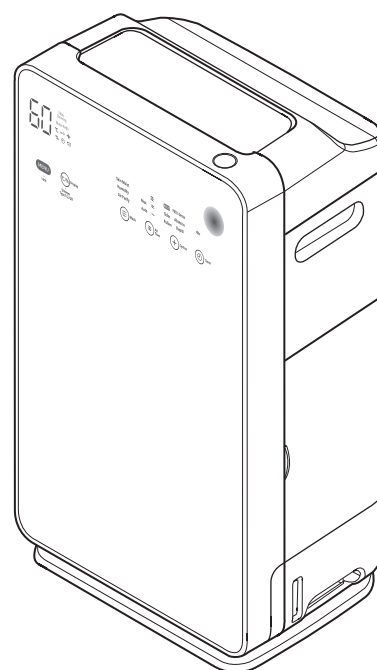

# Функциональные особенности

1. Широкий радиус всасывания воздуха и быстрый сбор пыли – всего за 9 минут в комнате площадью 13 м<sup>2</sup>.

Стандартная площадь обслуживания – 53 м<sup>2</sup>.

2. Простая чистка благодаря системе Stainless Clean.

Благодаря фильтру предварительной очистки из нержавеющей стали пыль легко удаляется.

Кроме того, нержавеющая сталь, демонстрирующая антибактериальный эффект, использована в таких деталях, как фильтр предварительной очистки, створка, отверстие для выпуска воздуха.

3. С помощью антиаллергенного фильтра HEPA тщательно собираются мельчайшие частицы пыли.

## Режим Air Purify (Очистка воздуха)

---

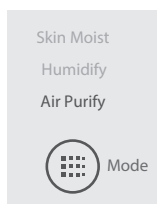

Автоматически регулирует воздушный поток в соответствии с состоянием воздуха в помещении, собирает пыль и устраняет запахи.

## Режим Humidify (Увлажнение воздуха)

---

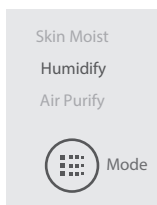

Увлажняет чистый воздух и повышает уровень влажности воздуха в сухих помещениях.

## Режим Skin Moist (Увлажнение кожи)

---

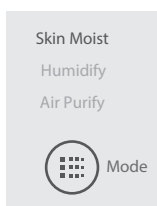

Повышает влажность воздуха в помещении и контролирует ее, поддерживая на уровне 60%.

Насыщает влагой сухую кожу зимой или в сухую погоду.

# Содержание

## Перед началом эксплуатации

<b>Функциональные особенности</b> . . . . .	<b>2</b>
<b>Названия всех компонентов / аксессуаров</b> . . . . .	<b>4</b>
<b>Использование сенсорной панели управления</b> . . . . .	<b>6</b>
<b>Техника безопасности</b> . . . . .	<b>8</b>
<b>Предосторожности при эксплуатации</b> . . . . .	<b>13</b>
<b>Дезодорирующая функция очистителя воздуха</b> . . . . .	<b>13</b>
<b>Подготовка к работе</b> . . . . .	<b>14</b>
Установка фильтров . . . . .	14
Заполнение резервуара для воды . . . . .	16
<b>Установка</b> . . . . .	<b>17</b>

## Эксплуатация очистителя воздуха

<b>Эксплуатация</b> . . . . .	<b>18</b>
Начало работы . . . . .	18
Переключение индикации сенсорной панели управления . . . . .	19
Выбор рабочего режима (основные операции) . . . . .	20
Переключение скорости воздушного потока . . . . .	21
<b>Полезные функции</b> . . . . .	<b>22</b>
Выбор дополнительных настроек кнопкой Option . . . . .	22
Eco (Энергосберегающий режим) . . . . .	23
Датчик PM 2.5 . . . . .	24
Переключение индикации температуры / влажности . . . . .	24
Остановка работы устройства по таймеру . . . . .	24
Блокировка (Lock) . . . . .	25
<b>Функция памяти / Монитор температуры/ влажности / Датчики / Автоматическое обнаружение</b> . . . . .	<b>26</b>
Функция памяти (Memory) . . . . .	26
Датчик воздуха (Air Sensor) . . . . .	26
Датчик запаха (Odor Sensor) . . . . .	26
Датчик пыли (Dust Sensor) . . . . .	26
Датчик температуры / влажности (Temperature / Humidity) . . . . .	26
Датчик вибрации (Vibration Sensor) . . . . .	27
Автоматическое обнаружение загрязнений . . . . .	27
Настройка чувствительности датчиков . . . . .	27

## Чистка и обслуживание

<b>Чистка</b> . . . . .	<b>28</b>
Если загорелся индикатор «Очистить фильтр» (Filter Cleaning) . . . . .	28
Замена увлажняющего фильтра . . . . .	31
Если загорелся индикатор «Залить воду» (Water Refill) . . . . .	31
Резервуар для воды . . . . .	32
Увлажняющий фильтр . . . . .	33
Резервуар для воды, крышка резервуара, фильтр резервуара . . . . .	33
Фильтр предварительной очистки, многослойный фильтр / дезодорирующий фильтр . . . . .	34
Очиститель воздуха . . . . .	36
Датчик пыли . . . . .	36
<b>Чистка и замена многослойного фильтра / дезодорирующего фильтра</b> . . . . .	<b>37</b>
Периодичность замены . . . . .	37
Использование многослойного фильтра / дезодорирующего фильтра . . . . .	37
Как заменить многослойный фильтр / дезодорирующий фильтр . . . . .	38
<b>Поиск и устранение неисправностей</b> . . . . .	<b>39</b>
<b>Запчасти и расходные материалы</b> . . . . .	<b>43</b>
<b>Технические характеристики</b> . . . . .	<b>43</b>
<b>Хранение и транспортировка</b> . . . . .	<b>43</b>

# Названия всех компонентов / аксессуаров

## Названия компонентов

### Выпуск воздуха

(сетка из нержавеющей стали)

### Створка (из нержавеющей стали) (стр. 20)

Створка регулирует поток воздуха в вертикальном направлении в соответствии с рабочим режимом.

### Сенсорная панель управления (стр. 6, 7)\*

### Кнопка питания

### Очиститель

### Боковая крышка



## ВНИМАНИЕ

**Не беритесь за створку, перемещая устройство.**

Это может привести к травмам или повреждению устройства, если оно опрокинется или вы случайно уроните его.

### Стеклопанель

### Увлажняющий фильтр

### Поддон для воды

### Крышка резервуара

### Резервуар для воды

### Ручка

### Поплавковый переключатель

### Ручка

### Воздухозаборник

### Датчик вибрации (стр. 27)

Датчик обнаруживает падение или удар по устройству. (Установлен внутри корпуса).

### Сетевая вилка

### Кабель питания

### Ролик

Во избежание опрокидывания устройства передвигайте его только вбок. (Ролик расположен под основанием устройства).

### Детектор многослойного фильтра

Определяет, установлен ли многослойный фильтр.

#### ВНИМАНИЕ!

Не прижимайте детектор многослойного фильтра никакими клейкими лентами или другими материалами и не применяйте к нему излишних усилий.

Детектор может оказаться неспособным распознать фильтр, что может стать причиной отказа оборудования.

### Датчик запаха (стр. 26)

Распознает компоненты запаха в воздухе.

### Датчик температуры (стр. 26)

Определяет температуру воздуха.

### Датчик влажности (стр. 26)

Определяет влажность воздуха.

### Датчик пыли (стр. 26)

Обнаруживает наличие в воздухе табачного дыма, пыли, пыльцы и других подобных загрязнителей.

### Дезодорирующий фильтр

Расположен в корпусе устройства с внутренней стороны.

### Многослойный фильтр (антиаллергенный HEPA-фильтр)

Расположен в корпусе устройства с внешней стороны.

### Фильтр предварительной очистки (фильтр грубой очистки из нержавеющей стали\*)

Удаляет крупные частицы пыли.

Задняя панель

\* Поверхность сетки (с одной стороны) имеет покрытие из нержавеющей стали.

## Аксессуары

### Фильтр

Находится внутри корпуса воздухоочистителя.

\* Необходимо вынуть фильтр из пластиковой упаковки перед включением воздухоочистителя.

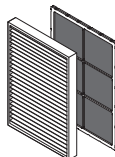

Пылеуловитель  
(многослойный фильтр) (x1)  
Дезодорирующий фильтр (x1)

### Фильтр предварительной очистки

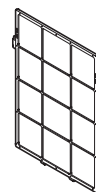

(x1)

### Увлажняющий фильтр

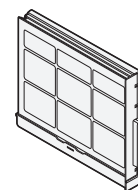

(x1)

#### ВНИМАНИЕ





Вибрация во время транспортировки устройства может привести к тому, что часть гранул дезодорирующего реагента может высыпаться из фильтра.

- При снятии пластиковой упаковки с фильтра и установки его в устройство следите за тем, чтобы не испачкать руки, одежду и окружающие предметы.
- Протрите фильтр от всех гранул реагента, которые выпали и пристали к его поверхности.
- Это не повлияет на эффективность устранения запахов.

# Использование сенсорной панели

- Функция очистки воздуха работает во всех режимах.
- Сенсорная панель управления выполнена из стекла.
- Если индикация на сенсорной панели исчезает, прикоснитесь к кнопке **MENU**, чтобы вывести индикацию на дисплей.
- Если снова прикоснуться к кнопке **MENU**, индикация на сенсорной панели исчезнет.
- Верхняя часть сенсорной панели является секцией индикаторов, а нижняя – секцией управления.
- Используйте сенсорную панель для переключения настроек.

## Отображение уведомлений

Монитор температуры / влажности	<ul style="list-style-type: none"> <li>• Показывает температуру и влажность воздуха в комнате во время работы устройства. Эти показатели следует воспринимать как ориентировочные (стр. 26)</li> <li>• Отображает уведомления, появляющиеся во время работы устройства. Например: <math>\text{F}</math>, <math>\text{I}</math> (стр. 39)</li> </ul>
Filter Cleaning (Очистить фильтр)	Загорается, если пора почистить увлажняющий фильтр (стр. 28) Это уведомление (указание) отображается исходя из продолжительности работы устройства (стр. 28–31). (После того, как этот индикатор загорится, отключите и перезагрузите его, вынув вилку кабеля питания из розетки).
Water Refill (Долить воду)	Загорается, когда резервуар для воды почти пуст (стр. 31, 32)
	Загорается при активации блокировки от детей (стр. 25)
	Горит, когда устройство работает по таймеру (стр. 24)
	Горит, когда активирована функция датчика PM 2.5 (стр. 24)
	Горит, когда устройство работает в режиме увлажнения воздуха или увлажнения кожи (стр. 21)

## Переключение дисплея

- Переключение индикации температуры / влажности (стр. 24).
- Переключение индикации сенсорной панели управления (нажать и удерживать примерно 3 сек.) (стр. 20).

## Кнопка MENU

- Если дисплей или панель управления выключены, коснитесь этой кнопки для их включения. При повторном касании дисплей или панель управления выключатся.
- Блокировка (нажмите и удерживайте кнопку MENU около 3 сек.). Используйте эту функцию для блокировки панели управления и предотвращения некорректного обращения (стр. 25).

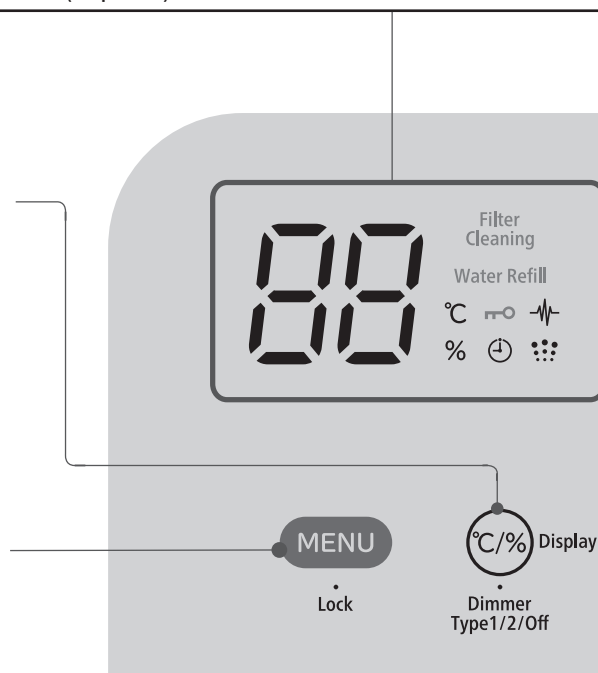

## Примечания

- Стеклопанель сенсорная панель может иметь разную чувствительность реагирования в зависимости от окружающей температуры и влажности, физического состояния пользователя и наличия работающих электронных приборов рядом с очистителем воздуха.
- Если панель не реагирует на прикосновение, отпустите ее и попытайтесь прикоснуться еще раз. При слишком коротком интервале между касаниями устройство может реагировать неправильно. Чувствительность панели не зависит от силы нажатия.
- Панель может не реагировать, если она грязная или влажная. Протрите ее сухой тканью перед использованием.
- Индикация на дисплее может быть плохо видна при ярком освещении, например, возле окна под прямым солнечным светом.

# управления

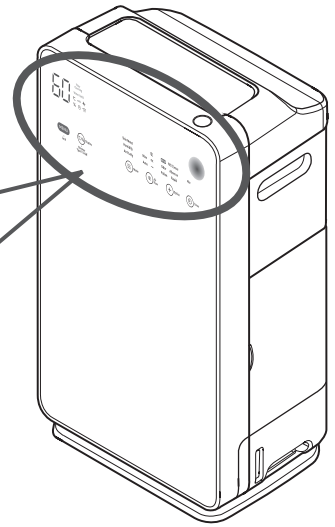

## Кнопка Air flow (стр. 21)

Используйте ее для переключения скорости воздушного потока.

## Датчик воздуха (стр. 26)

Уровень загрязнения воздуха, обнаруженный датчиками пыли и запаха, обозначается разными цветами индикатора.

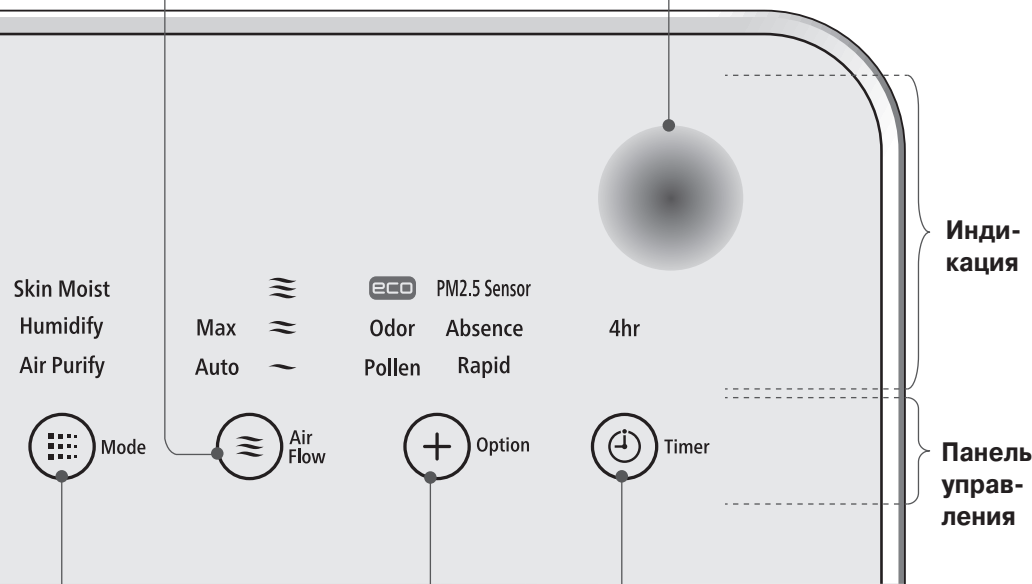

## Кнопка Mode (стр. 20)

Переключение рабочего режима.

## Кнопка Timer (стр. 24)

Используйте ее для установки таймера автоматического отключения.

## Кнопка Option (стр. 22)

Кнопка активации дополнительных режимов.

# Техника безопасности



- **Перед началом использования воздухоочистителя внимательно ознакомьтесь со следующими мерами предосторожности.**

Во избежание травм и повреждения имущества строго следуйте всем помещенным ниже указаниям. Кроме того, обращайтесь внимание на предупреждения, имеющиеся в тексте этой инструкции, чтобы обеспечить правильную эксплуатацию устройства.

- **Значение предупредительных знаков**

Неправильная эксплуатация устройства и несоблюдение инструкций могут привести к получению травм или повреждений. Предупредительные знаки различаются по степени потенциальной опасности.

	<b>ОСТОРОЖНО</b>	Этот знак указывает на риск получения серьезной травмы или летального исхода.
	<b>ВНИМАНИЕ</b>	Этот знак указывает на риск получения травмы или повреждения имущества.

Значение пиктограмм	
	Означает «Внимание» или «Осторожно»
	Означает «Запрещено»
	Обозначает «Необходимо»



## ОСТОРОЖНО

## Во избежание пожара, поражения электрическим током и получения травм

### Розетка электросети, сетевая вилка и кабель питания



- **Протрите вилку кабеля питания и поверхность розетки от пыли.** В противном случае может произойти возгорание.
- **Обязательно вынимайте вилку кабеля питания из розетки при чистке устройства, а также если вы не собираетесь пользоваться им длительное время.** В противном случае можно получить удар электрическим током или травму.
- **Отсоединяйте кабель питания из розетки, держа его за вилку.** В противном случае возможно поражение электрическим током или короткое замыкание, которое может привести к пожару.
- **Плотно вставляйте вилку кабеля питания в розетку.** В противном случае возможно поражение электрическим током, перегрев или возгорание.



- **Не останавливайте работу устройства, вынимая вилку кабеля питания из розетки.** Это может привести к возгоранию, удару электрическим током или неисправности.
- **Никогда не вставляйте вилку кабеля питания в розетку и не вынимайте ее из розетки влажными руками.** В противном случае можно получить удар электрическим током.
- **Не пользуйтесь поврежденным кабелем питания, а также плохо закрепленной сетевой розеткой.** Это может привести к удару электрическим током, короткому замыканию или возгоранию.
- **Не допускайте повреждения кабеля питания.** (Не обрывайте, не переделывайте, не перегибайте, не растягивайте и не скручивайте его. Также не ставьте на него тяжелые предметы, не заземляйте и не наступайте на него, передвигая устройство на ролике). Это может повредить шнур питания и стать причиной пожара или возгорания.
- **Не подсоединяйте к одной розетке слишком много электроприборов с помощью разветвителей.** Это может вызвать пожар или возгорание.
- **Не погружайте вилку кабеля питания в воду и не проливайте на нее жидкости.** Не пользуйтесь кабелем питания с мокрой вилкой. Это может привести к утечке тока на землю, поражению электрическим током и повреждению устройства.
- **Если кабель питания поврежден, обратитесь для его замены в авторизованный сервисный центр.**
- **Не подключайте устройство к сети с напряжением, отличным от 220–240 В переменного тока.** Это может привести к возгоранию или удару электрическим током.





## ОСТОРОЖНО

### Перед началом эксплуатации



- **Чаще проветривайте комнату, если вы используете очиститель воздуха вместе с обогревательным оборудованием.** В противном случае возможно отравление окисью углерода. Это устройство не способно удалять угарный газ.

- **Если возникла протечка воды из-за опрокидывания устройства, отсоедините кабель питания от розетки и обратитесь в сервисный центр.**

Это может стать причиной возгорания из-за электрического разряда и утечки тока на землю.



- **Не заслоняйте воздуховыпускное и воздухозаборное отверстия бельем, шторами, тканью и т. п.** Плохая вентиляция может привести к перегреву устройства или пожару.

- **Не пользуйтесь легковоспламеняющимися аэрозолями (лаком для волос, инсектицидами, освежителями воздуха) рядом с устройством.** Не используйте для чистки корпуса бензин, растворитель или спирт.

Это может привести к растрескиванию поверхности корпуса, поражению электрическим током, возгоранию, выделению дыма или пожару.

- **Не используйте воздухоочиститель на кухне вместо вентилятора или вытяжки.** Это может привести к деформации корпуса из-за высокой температуры или вызвать воспламенение фильтра. Кроме того, это может стать причиной повреждений или сократить срок службы фильтра предварительной очистки, многослойного и дезодорирующего фильтров.

- **Не размещайте вблизи от устройства зажженные свечи, антимоскитные спирали, сигареты и пр. Не допускайте, чтобы дым от них попадал в воздухоочиститель.** Это может стать причиной пожара.

- **Не включайте воздухоочиститель одновременно с использованием инсектицидного фумигатора (выделяющего дым). Не допускайте попадания химикатов в устройство.** Использование таких инсектицидных приборов может способствовать накоплению в воздухоочистителе химических веществ и причинить вред здоровью пользователей в случае их чувствительности к этим химикатам.

- **Не размещайте устройство в таких местах, где воздух из выпускного отверстия будет дуть прямо на обогревательные приборы.** Это может привести к неполному сгоранию топлива и отравлению угарным газом.

- **Не устанавливайте устройство в узком пространстве, например, между мебелью или в гардеробной комнате.** Плохая вентиляция может привести к перегреву или пожару.

- **Не пользуйтесь устройством без резервуара для воды, увлажняющего, многослойного или дезодорирующего фильтра.** Это может привести к травме, протечке воды или поломке устройства.

- **Не наклоняйте и не переворачивайте устройство. Не облакачивайтесь на него всем весом и не вставляйте на него.**

- **Кроме того, не пользуйтесь им на неустойчивой поверхности или рядом с маленькими детьми.**

Устройство может перевернуться из-за собственной вибрации, что может стать причиной травмы или поломки.

Кроме того, вода может протечь из резервуара, что может привести к возгоранию, удару электрическим током или короткому замыканию.

Если устройство опрокинулось или накренилось, немедленно поднимите его. Если из резервуара протекает вода, отсоедините кабель питания от розетки и обратитесь в сервисный центр. (Если устройство опрокинется или накренился, оно автоматически прекратит работу).

### Чистка



- **При чистке устройства не плескайте на него воду.** Это может привести к короткому замыканию или удару электрическим током.

- **Не заполняйте резервуар, погружая устройство в воду или плеская воду сверху.** Это может привести к короткому замыканию или удару электрическим током.

- **Не наклоняйте устройство, чтобы вынуть или почистить фильтр.** Из резервуара может пролиться вода, что способно привести к удару электрическим током или неисправности.

# Техника безопасности (продолжение)



## ОСТОРОЖНО

### Чистка



- **Не пользуйтесь моющими средствами для чистки устройства.** При использовании моющих средств на основе хлора или кислоты выделяется токсичный газ, способный нанести вред здоровью. Не пользуйтесь также и нейтральными моющими средствами, так как они могут повредить пластик. (Кроме использования для чистки увлажняющего фильтра).
- **Не пользуйтесь моющими средствами при чистке резервуара или поддона для воды.** Ингредиенты моющего средства могут повредить устройство, что может привести к протечке воды, поражению электрическим током, травмам и неисправности.

### Место использования



- **Не используйте устройство в местах с большим скоплением маслянистого дыма, например, в столовых и кафетериях.** Маслянистый осадок и пыль, скапливающиеся в устройстве, могут привести к возгоранию, поломке устройства или возникновению неприятного запаха.
- **Не используйте устройство в помещениях, где есть горючий, коррозионный газ или металлическая пыль, а также присутствует риск утечки масла и горючего газа.** Это может стать причиной пожара, взрыва или поломки устройства.
- **Не пользуйтесь устройством в помещениях, где хранятся или используются материалы типа краски и клея.** Это может повредить детали устройства или стать причиной пожара.
- **Не используйте устройство в помещениях, в воздухе которых находится жирная сажа, например от машинного масла.** Это может привести к появлению трещин на корпусе, удару электрическим током или пожару.
- **Не используйте устройство в помещениях, где используются химические вещества (в больницах, производственных цехах, лабораториях, салонах красоты, фотолабораториях и т. д.).** Испаряясь в воздух, химикаты и растворители могут повредить устройство. Это может стать причиной протечки воды и привести к поражению электрическим током.
- **Не размещайте устройство на полке, стеллаже, столе и т. п.** Устройство может опрокинуться из-за вибрации, что способно вызвать протечку воды или удар электрическим током.
- **Не устанавливайте устройство на толстом ковре или неровном полу.** Устройство может наклониться и опрокинуться, что может стать причиной протечки воды или удара электрическим током.
- **Не устанавливайте устройство в помещении с высоким уровнем влажности, например в ванной.** Это может привести к удару электрическим током или пожару из-за утечки тока на землю.
- **Не размещайте устройство вблизи очень горячих предметов, например, обогревателей.** Это может стать причиной деформации или обесцвечивания корпуса, травме или неисправности.
- **Не размещайте устройство в местах, подверженных воздействию прямого солнечного света, ветра и дождя.** Это может привести к перегреву, удару электрическим током или пожару из-за утечки тока на землю.
- **Не используйте устройство в помещении, где установлено оборудование, производящее горючую пыль или искры (например, шлифовальный станок или сварочный агрегат).** Это может вызвать пожар.

### Прочее



- **Иногда даже после включения очиститель воздуха может не сработать или из него может не выходить воздух.** На кабеле питания могут появиться трещины или царапины. Передвижение устройства может вызвать остановку его работы. Во время работы может возникнуть необычный шум или вибрация. Корпус устройства может деформироваться или стать ненормально горячим. Может появиться запах гари. В случае возникновения этих или других нестандартных ситуаций, сразу же отсоедините кабель питания от розетки во избежание несчастных случаев и свяжитесь с авторизованным сервисным центром. В противном случае может возникнуть пожар из-за электрического разряда, утечки тока на землю или короткого замыкания.

## Прочее



- **Будьте особенно внимательны, если среди пользователей очистителя воздуха есть дети, пожилые люди, лежащие больные, не способные контролировать температуру своего тела.** Если на тело человека долго воздействует прямой поток воздуха, это может нанести вред здоровью.
- **Перед тем, как двигать или переносить устройство, необходимо отсоединить его кабель питания от розетки и слить воду из резервуара.** В противном случае вода может пролиться, что может вызвать удар электрическим током, утечку тока на землю, а также намочить пол и мебель.
- **Не вставляйте пальцы или какие-то предметы (металлические, бумажные и др.) в воздухозаборное и воздуховыпускное отверстия.** Это может привести к травме, удару электрическим током или возгоранию.
- **Не пейте воду из резервуара и не позволяйте делать это другим. Используйте резервуар только по назначению.** Это может повредить вашему здоровью или привести к несчастному случаю.
- **Не пытайтесь самостоятельно разбирать, модифицировать или ремонтировать устройство.** Это может привести к пожару, удару электрическим током или травме. (Свяжитесь с авторизованным сервисным центром по поводу ремонта).
- **Не пытайтесь управлять работой детекторов (пылеуловителя, модуля автоматической самоочистки или задней панели) с помощью пальца, стержня или липкой ленты.** Это может привести к травме, неисправности или несчастному случаю.
- **Следите за тем, чтобы дети не играли с очистителем воздуха.**



## ВНИМАНИЕ

### Перемещение воздухоочистителя



- **Передвигайте устройство только в боковом направлении на ролике (чтобы оно не опрокинулось).** В некоторых случаях есть опасность повреждения пола, что зависит от напольного покрытия. Если резервуар устройства заполнен водой, двигайте его осторожно, чтобы не расплескать воду. При этом шнур питания должен быть отсоединен от розетки.
- **Приподнимайте очиститель воздуха, передвигая его по ковровину, полу, который легко поцарапать, неровному полу или толстому ковру.** В противном случае можно повредить напольное покрытие, а само устройство может опрокинуться и нанести вам травму при падении.
- **При переноске очистителя воздуха крепко держите его за ручку.** Если вы возьметесь за другую часть корпуса вместо ручки, очиститель может опрокинуться, что может привести к поломке или травме.
- **Отсоединяйте кабель питания от розетки перед тем, как двигать устройство.** Если передвигать устройство, не отсоединяя его от розетки, можно повредить кабель питания или сетевую вилку.
- **Не переносите устройство с залитой в резервуар водой.** Это может привести к протечке воды или травме. Если переносить устройство, заполненное водой, эта вода может разлиться во время его работы. Если вам нужно перенести очиститель воздуха на другое место, сначала слейте воду из резервуара.
- **Не удерживайте и не поднимайте насильно подвижную створку.** Это может стать причиной травмы или поломки устройства.
- **Не натягивайте кабель питания при перемещении устройства.** Это может его повредить.

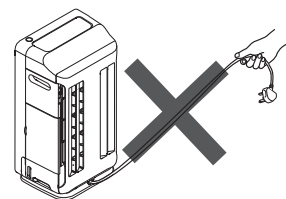

### Место использования



- **Не используйте очиститель воздуха возле легко пачкающихся стен, например, оклеенных белыми обоями.** Очиститель воздуха всасывает окружающий воздух и может оставить пятно на стене, расположенной рядом с его воздуховыпускным отверстием.
- **Не используйте очиститель воздуха в хранилище произведений искусства, на складе учебных материалов, а также в других подобных помещениях.** Это может ухудшить качество хранящейся там продукции.
- **Не ставьте емкости с водой, такие как цветочные вазы и аквариумы для рыб, на само устройство или рядом с ним.** Вода может попасть на устройство и вызвать удар электрическим током, возгорание или сбой в работе устройства.
- **Не устанавливайте очиститель воздуха рядом с кухонной плитой.** Это может привести к деформации деталей, поражению электрическим током или возгоранию из-за жары и маслянистого дыма.
- **Не устанавливайте устройство на полу, который легко поцарапать, например, на паркете.** Это может повредить пол.

# Техника безопасности (продолжение)



## ВНИМАНИЕ

### Чистка



- **Отсоединяя или присоединяя к устройству панель и резервуар для воды, действуйте осторожно.** В противном случае может произойти утечка воды или вы можете получить травму, например, прищемить пальцы.
- **Придерживайте устройство, вынимая из него резервуар для воды и увлажняющий фильтр так, чтобы оно не двигалось.** Иначе устройство может неожиданно сдвинуться и расплескать воду, что может привести к несчастным случаям.
- **При чистке устройства положите на пол мягкую ткань и разложите на ней само устройство и отсоединенные компоненты (заднюю панель, поддон, резервуар для воды и т. д.).** В противном случае вы можете поцарапать ими пол.
- **После чистки правильно установите все детали на место.** Не пользуйтесь очистителем воздуха без задней панели, фильтра предварительной очистки, пылеуловителя, дезодорирующего фильтра, увлажняющего фильтра и других отсоединенных деталей. Это может привести к неисправности.
- **Ежедневно заливайте в резервуар свежую воду, и регулярно чистите его в соответствии с рекомендациями раздела «Чистка».** Продолжительная эксплуатация резервуара без регулярной чистки может привести к распространению плесени и бактерий из-за скопления грязи и водяного осадка, что вызовет появление неприятного запаха. Иногда это может представлять опасность для здоровья людей с гиперчувствительной иммунной системой. В этом случае необходимо обратиться к врачу.
- **Заливайте в резервуар только чистую водопроводную (питьевую) воду.** В противном случае может произойти деформация и разрушение деталей, поломка устройства или может появиться неприятный запах из-за распространения плесени и бактерий. Не используйте горячую воду (выше 40°C), дистиллированную, щелочную ионизированную воду, минеральную, колодезную воду и другие подобные типы воды. Кроме того, не добавляйте в резервуар органические растворители, химикаты, отдушки, освежители воздуха и т. п.
- **Заполняя резервуар водой, будьте внимательны, чтобы случайно не уронить и не ударить его.** Вода может протечь из резервуара и намочить пол. Кроме того, это может повредить поплавковый переключатель, из-за чего индикатор уровня воды не будет загораться.
- **Не вынимайте из резервуара поплавковый переключатель и не давите на него.** Это приведет к тому, что индикатор уровня воды не будет загораться, даже когда резервуар опустеет.



### Прочее



- **Не наливайте воду непосредственно в поддон.** Это может вызвать перелив воды.
- **Не пользуйтесь устройством в случае протечки воды.** Если из резервуара протекает вода, отсоедините кабель питания от розетки и обратитесь в сервисный центр.
- **Не допускайте замерзания воды в резервуаре.** Это может повредить резервуар, вызвать неисправность устройства или удар электрическим током. Если есть риск замерзания воды, слейте всю воду из резервуара.
- **Не двигайте и не останавливайте створку рукой или каким-либо предметом.** Это может привести к поломке устройства.
- **Если у вас есть домашние питомцы, держите их подальше от шнура питания и не допускайте, чтобы на какую-либо деталь устройства попала моча.** Это может привести к возгоранию или удару электрическим током. При повреждении устройства отсоедините его от розетки и обратитесь в сервисный центр.
- **Оберегайте от ударов стеклянную панель (сделанную из закаленного стекла).** Хотя закаленное стекло прочнее и безопаснее обычного, оно тоже может разбиться при сильном ударе. При возникновении на стекле царапин или трещин прекратите пользоваться устройством и обратитесь в сервисный центр. Не дотрагивайтесь до разбитого стекла.
- **Используйте в очистителе воздуха Hitachi только оригинальные фильтры.** Другие фильтры могут стать причиной неисправности.
- **Это устройство не предназначено для использования людьми (включая детей) с ограниченными физическими, сенсорными или умственными возможностями, а также не имеющими необходимого опыта и знаний, при отсутствии наблюдения или руководства со стороны лиц, отвечающих за их безопасность.**



# Предосторожности при эксплуатации

## Не включайте устройство без фильтра.

Никакого эффекта очистки воздуха не будет. Кроме того, это может привести к неисправности.

## Не загромождайте и не трогайте датчики запаха и пыли.

Это может снизить чувствительность датчиков.

## Не устанавливайте очиститель воздуха рядом с кухонной плитой.

Это может вызвать деформацию и обесцвечивание корпуса под воздействием высокой температуры и маслянистого дыма, а также повреждение или возгорание устройства.

Воздухоочиститель должен находиться на расстоянии не менее 1 метра от кухонной плиты.

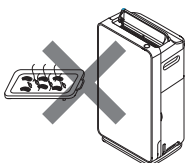

## Не направляйте воздушный поток непосредственно на домашних животных и комнатные растения.

Это может им повредить.

## Не ставьте на устройство никакие предметы и не загромождайте воздухозаборное и воздуховыпускное отверстия.

Это может стать причиной травмы или неисправности.



## Не двигайте (не разворачивайте в другую сторону и не поднимайте) работающее устройство.

Перемещение устройства во время его работы может привести к тому, что вентилятор заденет лопастью внутреннюю стенку корпуса, вилка кабеля питания выпадет из розетки, возникнет шум или иная неисправность устройства.

## Периодически проветривайте закрытые помещения.

У очистителя воздуха нет эффекта вентиляции (удаления угарного газа и других подобных загрязнителей).

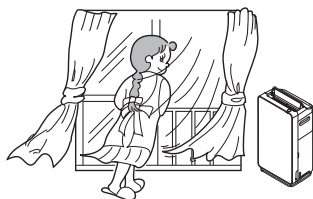

\* Очиститель воздуха не может устранять вредные вещества, содержащиеся в табачном дыме (окись углерода и т. п.).

## Не используйте устройство вблизи радиоприемника или телевизора.

Это может вызвать помехи теле/радиовещания. Размещайте эти аппараты не ближе 2 метров друг от друга.

Это касается также беспроводных телефонов и микрофонов.

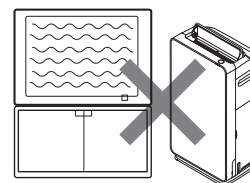

# Дезодорирующая функция очистителя воздуха

- Дезодорирующий фильтр очистителя воздуха не может сразу устранить все запахи, он будет устранять их постепенно по мере циркуляции воздуха в помещении.
- Дезодорирующий фильтр является расходным материалом. Его эффективность снижается в процессе эксплуатации.
- Если из воздуховыпускного отверстия устройства начнет выделяться неприятный запах, замочите дезодорирующий фильтр в воде и тщательно промойте (стр. 35).
- Если дезодорирующий фильтр впитал в себя сильные запахи или длительно использовался в помещении с резким запахом, компоненты этого запаха могут остаться в фильтре и внутри устройства, что приведет к появлению запаха из воздуховыпускного отверстия.  
В этом случае вы можете снизить количество остаточного запаха внутри устройства, дав очистителю воздуха поработать при одновременном проветривании помещения.
- Пыль и другие загрязнители воздуха, прилипшие к фильтру и поверхности устройства, также содержат компоненты запаха. Периодически чистите фильтр и корпус устройства, чтобы снизить вероятность появления запаха из воздуховыпускного отверстия (стр. 34–36).
- Если запах из воздуховыпускного отверстия будет ощущаться и после чистки фильтра, замените дезодорирующий фильтр (стр. 37).

# Подготовка к работе

## ВНИМАНИЕ

- Передвигать устройство на роликах нужно медленно. Двигайте устройство только вбок (чтобы оно не опрокинулось).
- Если не снять с фильтра пластиковую упаковку, никакого эффекта очистки воздуха не будет. Кроме того, это может вызвать неисправность.
- Не наклоняйте и не опрокидывайте устройство.

## Установка фильтров

Процедура установки фильтра аналогична процедуре его замены. Используйте только оригинальные фильтры для очистителей воздуха Hitachi.

### 1 Снимите с устройства заднюю панель и фильтр предварительной очистки.

- 1 Поместите устройство на ровную и устойчивую поверхность.
- 2 Взявшись за нижнюю часть задней панели (с двух сторон), осторожно потяните ее на себя и чуть вверх, чтобы снять ее.
- 3 Сдвиньте вверх защелки (с обеих сторон), чтобы снять блокировку.
- 4 Извлеките фильтр предварительной очистки.

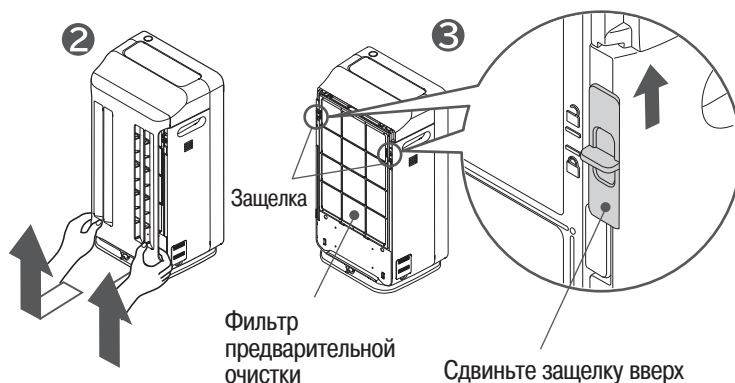

### 2 Выньте фильтры.

- 1 Извлеките из устройства многослойный фильтр.
- 2 Извлеките дезодорирующий фильтр.
- 3 Выньте фильтры из пластиковой упаковки.



### 3 Установите в устройство дезодорирующий фильтр.

- 1 Установите дезодорирующий фильтр на предназначенное для него место.
- 2 Прижимая выступы на корпусе устройства, установите дезодорирующий фильтр и зацепите выступы на фильтре за выступы на корпусе.

## ВНИМАНИЕ

- Фильтр нужно предварительно вынуть из пластиковой упаковки.
- Не загораживайте переднюю часть фильтра тканью, бумагой или другим материалом.

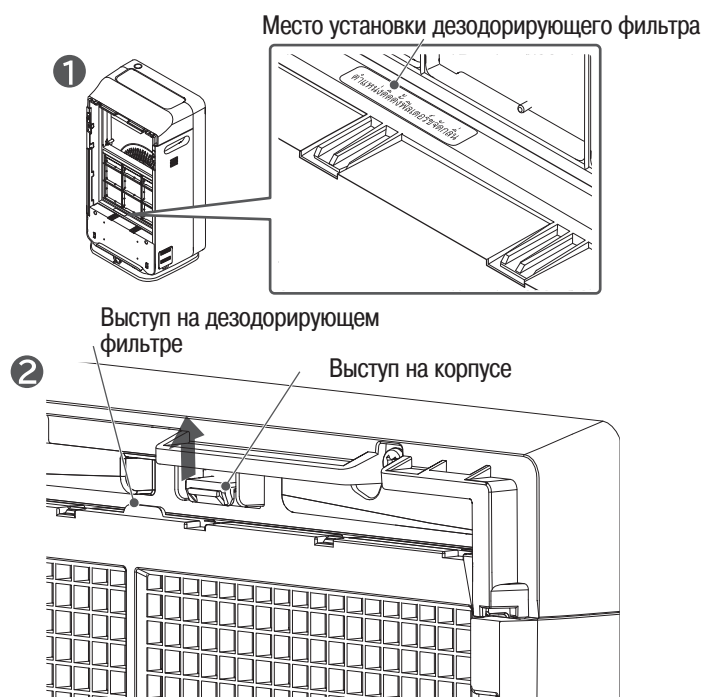

4

**Установка многослойного фильтра в устройство.** Установите многослойный фильтр так, чтобы была видна его маркировка. “この面を手前にセットしてください。”

**ВНИМАНИЕ**

Не прилагайте к многослойному фильтру излишних усилий, чтобы не деформировать его. Если многослойный фильтр будет деформирован, он не будет распознаваться устройством. На мониторе температуры / влажности отобразится код ошибки «E1», и устройство не сможет работать (стр. 39).

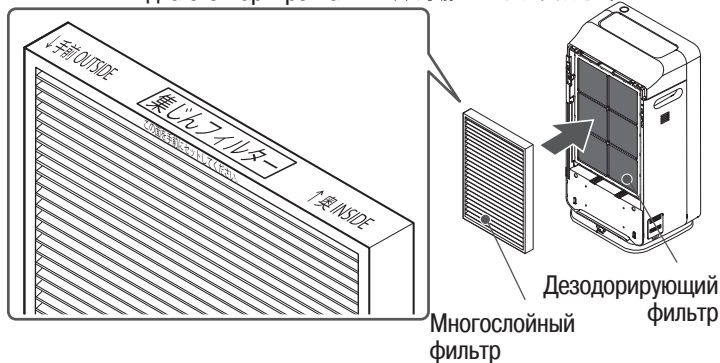

5

**Установите в устройство фильтр предварительной очистки.**

- 1 Надежно вставьте выступы на фильтре предварительной очистки в соответствующие отверстия в устройстве.
- 2 Сдвиньте защелку вниз (с обеих сторон) до щелчка.
- 3 Слегка потяните фильтр предварительной очистки, чтобы проверить, встал ли он на место.



6

**Присоедините к устройству заднюю панель.**

- 1 Вставьте выступы в верхней части задней панели (с обеих сторон) в соответствующие отверстия на корпусе устройства.
- 2 Осторожно нажмите на нижнюю часть задней панели – поочередно с одной и другой стороны до фиксирующего щелчка.

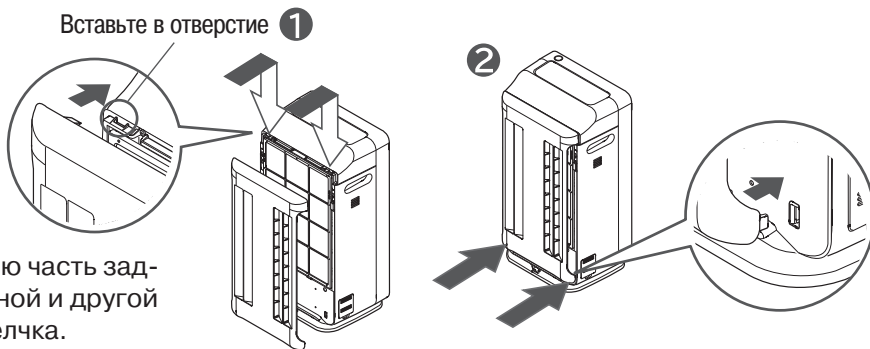

7

**Убедитесь, что поддон для воды и увлажняющий фильтр установлены в устройство.**

Если увлажняющего фильтра нет, на мониторе температуры / влажности отобразится код ошибки «E2», и устройство не сможет работать (стр. 39).

**ВНИМАНИЕ**

- Не прилагайте излишних усилий, чтобы открыть боковую крышку. Вы можете случайно ее сломать.
- Вставьте до конца увлажняющий фильтр, убедившись, что он достиг задней части корпуса. Если фильтр не будет правильно вставлен, во время работы очистителя воздуха может протечь вода. Придерживайте устройство, когда вставляете фильтр.

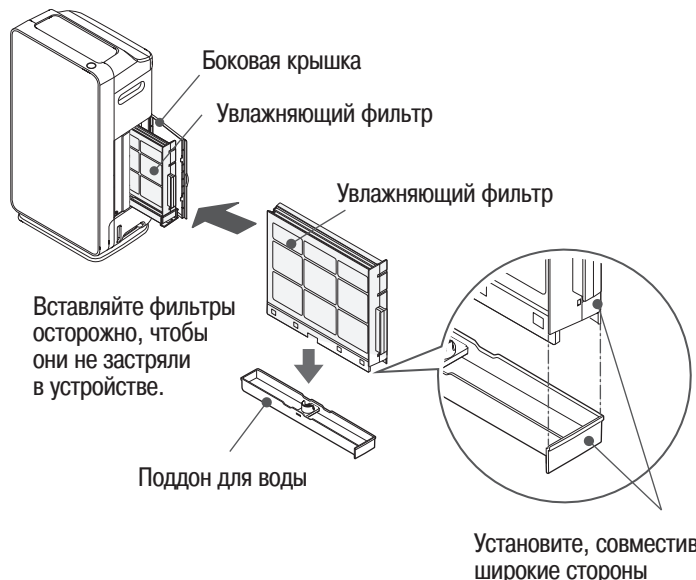

# Подготовка к работе (продолжение)

## Заполнение резервуара для воды

(при работе в режимах «Увлажнение воздуха» и «Увлажнение кожи»)

1

**Извлеките резервуар для воды из устройства.**

Возьмитесь за ручку резервуара и, слегка приподняв его, вытяните резервуар наружу.

### ВНИМАНИЕ

Извлекая из устройства резервуар для воды, осторожно тяните его на себя, одновременно придерживая и прижимая вниз корпус устройства, поскольку под его основанием имеется ролик. (У этого ролика нет стопора).

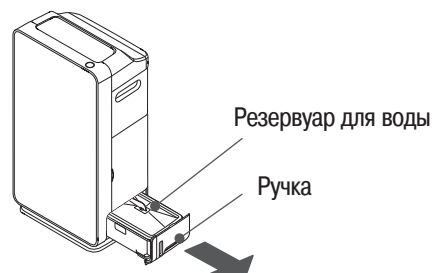

2

**Снимите крышку с резервуара.**

### ВНИМАНИЕ

- Будьте осторожны, чтобы не поранить пальцы или не поломать ногти при снятии крышки резервуара.
- Следите за тем, чтобы сильно не нажимать на фильтр резервуара для воды. Если он будет поврежден, вода не будет подаваться вверх.

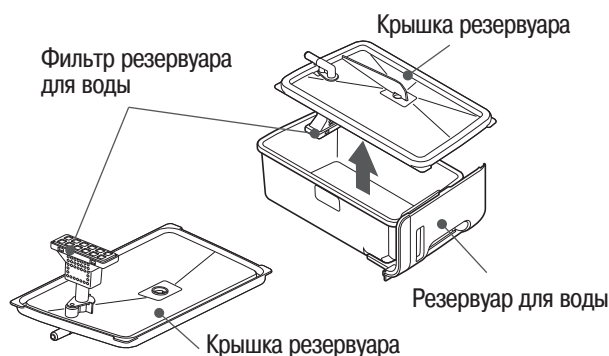

3

**Промойте водой сам резервуар и его крышку и проверьте подвижность поплавкового переключателя.**

- Промойте проточной водой 2–3 раза. Не пользуйтесь никаким моющим средством.
- Убедитесь, что поплавковый переключатель может двигаться вверх-вниз.



### ВНИМАНИЕ

**Не удаляйте поплавковый переключатель и не прилагайте к нему излишних усилий.**

Иначе уровень воды не будет определяться, и индикация Water Refill (Залить воду) не будет работать.

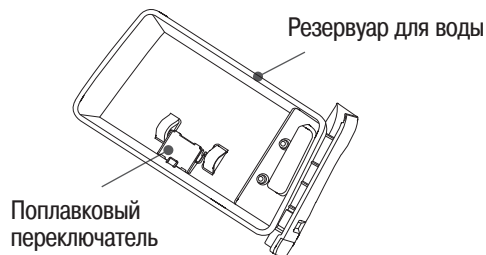

4

**Залейте воду в резервуар и установите крышку резервуара на место.**

- Наполните резервуар водой до ограничительной линии.
- Вытрите капли воды вокруг резервуара.
- Наполнив резервуар, наденьте на него крышку, пока он находится отдельно от устройства, и слегка нажмите на крышку для ее фиксации.



### ВНИМАНИЕ

- Если уровень воды превысит ограничительную линию, может возникнуть протечка.
- Надежно закройте крышку резервуара.

Если она не будет плотно закрыта, во время работы воздухоочистителя может протечь вода.





**Установите резервуар для воды в устройство.**

Вытрите капли воды в держателе резервуара (внутри корпуса) перед установкой резервуара.

**ВНИМАНИЕ**

**До конца вставьте резервуар, убедившись, что он доходит до задней части корпуса.**

Если он не будет вставлен до конца, во время работы воздухоочистителя может протечь вода.

Кроме того, придерживайте устройство, чтобы оно не двигалось во время установки резервуара.

**ВНИМАНИЕ**

**Наполненный водой резервуар может быть тяжелым. Будьте осторожны, чтобы не поранить пальцы или не поломать ногти при его установке.**

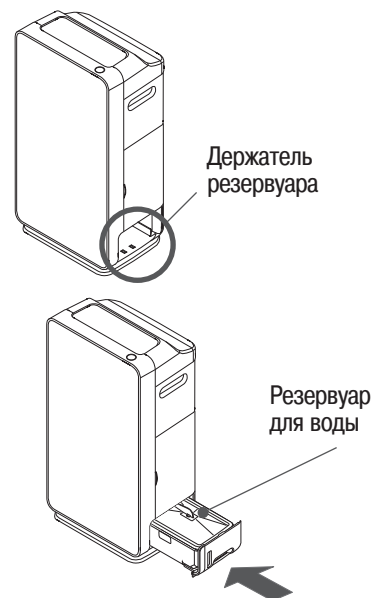

# Установка

- К основанию устройства прикреплен ролик, поэтому оно должно быть установлено на ровной, устойчивой и жесткой поверхности. (У этого ролика нет стопора).
- Не размещайте устройство рядом с обогревателями, охладителями воздуха и другим подобным оборудованием, и выбирайте место с хорошей циркуляцией воздуха.
- Оставьте расстояние не менее 3 см между задней панелью устройства и стеной. В зависимости от среды, в которой работает воздухоочиститель и из которой он берет воздух, на стенах и полу вблизи его воздуховыпускного отверстия могут появиться пятна. Если это имеет для вас значение, регулярно отодвигайте воздухоочиститель и очищайте стены вокруг него.
- Оставьте свободное место по бокам устройства, чтобы его воздухозаборное и воздуховыпускное отверстия не были загорожены шторами или мебелью.

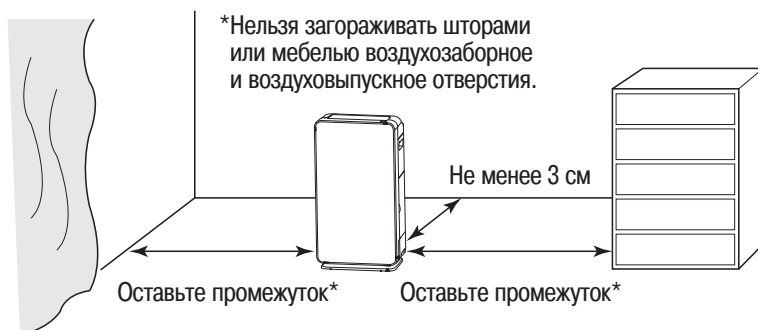

- Следите за тем, чтобы шнур питания не был натянут или поврежден.
- Если устройство будет долго работать в одном месте, на стенах и полу вокруг него могут появиться пятна. При чистке устройства передвигайте его в другое место и очищайте пол.

**ОСТОРОЖНО**

- **Не размещайте устройство на полке, столе и т. п.**

Оно может опрокинуться из-за вибрации, что может стать причиной травмы, протечки воды или удара электрическим током.

- **Если устройство будет работать в наклонном состоянии, из него может протечь вода.**

- **Передвигать устройство на ролике можно только на жестком и ровном полу. Если необходимо переместить устройство, установленное на ковре или неровной поверхности, переносите его за ручку.**

# Эксплуатация

## Начало работы

- 1** Плотно вставьте вилку кабеля питания в розетку.

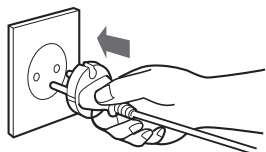

- 2** Нажмите кнопку питания  .

Устройство заработает, и загорится индикатор питания.

Если нажать кнопку питания во время работы устройства, индикатор питания погаснет и работа остановится. 

Кнопка питания

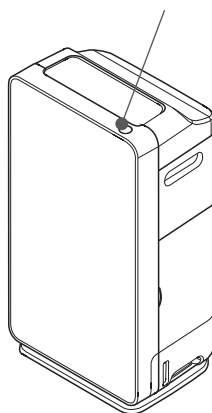

- После того, как одновременно высветятся все индикаторы, останутся гореть индикаторы Air Purify (Очистка воздуха) и Auto (Авторежим).
- В течение первых 3 мин. устройство будет проверять и сохранять в памяти состояние воздуха в помещении. В это время индикатор Air Sensor (Датчик воздуха) будет мигать зеленым.

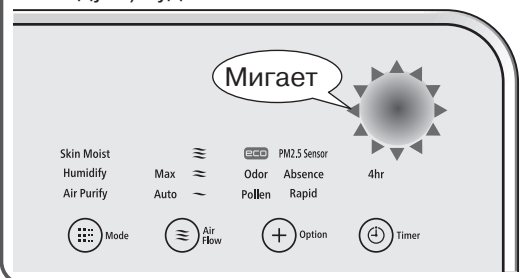

- Режим Air Purify (Очистка воздуха) является установкой по умолчанию.
- Начиная со второго использования и далее, функция памяти обеспечивает работу устройства в соответствии с выполненными вами установками (стр. 26).

## Энергопотребление в режиме ожидания

- Пока вилка кабеля питания вставлена в розетку, потребление энергии составит примерно 3 Вт, даже если устройство не используется.  
(Если вы не намерены пользоваться им длительное время, отсоедините вилку от розетки).

# Переключение индикации сенсорной панели управления

- Используйте для установки предпочтительных настроек очистителя воздуха.

Нажмите и удерживайте кнопку примерно 3 сек., а затем выберите нужную установку на сенсорной панели управления.

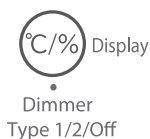

Индикация на сенсорной панели будет переключаться при каждом нажатии.



При переключении с Off на Display 1 дважды прозвучит тональный сигнал (бип-бип), и дисплей мигнет один раз.

- Если индикация дисплея сенсорной панели выключена, коснитесь кнопки **MENU** и воспользуйтесь панелью, когда ее индикация высветится. (Повторное нажатие кнопки **MENU** опять выключит индикацию сенсорной панели).

## Содержание индикации сенсорной панели

Индикация сенсорной панели	Содержание индикации	Пример
Display 1	Выберите рабочий режим и скорость воздушного потока, прикоснувшись к панели. Для экономии энергии вся индикация на дисплее сенсорной панели, кроме оперативных уведомлений и показаний датчика воздуха, отключится примерно через 1 мин. после завершения настройки.	<p>(При выборе режима Air Purify / Max) (Очистка воздуха / Максимальная скорость воздушного потока)</p>
Display 2	Когда все индикаторы включены, прикосновение к панели управления для выбора рабочего режима, скорости воздушного потока и др. сделает индикацию соответствующих кнопок ярче.  *Индикация на дисплее может быть плохо видна, если устройство расположено возле окна под прямым солнечным светом или в другом ярко освещенном месте.	<p>(При выборе режима Air Purify / Max)</p>
Выкл.	Индикация такая же, как у Display 1. Дисплей, панель управления, оперативные уведомления и показания датчика чистоты воздуха погаснут примерно через 1 мин. после завершения настройки устройства.	<p>(При погасшей индикации)</p>

- Примеры, помещенные ниже, приведены для режима индикации Display 1

# Эксплуатация

## Выбор рабочего режима (основные операции)

- Вы можете выбрать один из трех рабочих режимов. Используйте эти режимы по своему желанию.
- Вентилятор будет работать во всех трех операционных режимах. (Вентилятор может остановиться, если устройство работает в энергосберегающем режиме Eco) (стр. 27).
- Функция очистки воздуха действует во всех рабочих режимах.
- Переключение рабочего режима переведет воздушный поток в режим Auto.

## Задачи каждого рабочего режима и рекомендации по выбору

Рабочий режим	Операции и выбор	Положение створки
 <p><b>Air Purify</b> (Очистка воздуха)</p>	<p><b>Этот режим подходит для нормального использования.</b></p> <ul style="list-style-type: none"> <li>• Датчики запаха и пыли определяют уровень загрязненности воздуха в помещении. Затем устройство автоматически переключает скорость воздушного потока.</li> <li>• При автоматической работе (Auto) воздушный поток регулируется от бесшумного (Silent) до высокоскоростного (High).</li> <li>• Функция увлажнения не работает.</li> </ul>	Вверх
 <p><b>Humidify</b> (Увлажнение воздуха)</p>	<p><b>Поддерживает влажность воздуха в комнате на уровне приблизительно 50%.</b></p> <ul style="list-style-type: none"> <li>• При автоматической работе (Auto) воздушный поток регулируется от бесшумного (Silent) до высокоскоростного (High).</li> </ul>	По диагонали
 <p><b>Skin Moist</b> (Увлажнение кожи)</p>	<p><b>Повышает влажность воздуха в комнате и поддерживает ее на уровне приблизительно 60%.</b></p> <ul style="list-style-type: none"> <li>• При автоматической работе (Auto) воздушный поток регулируется от бесшумного (Silent) до высокоскоростного (High).</li> </ul>	По диагонали

Прикоснитесь  Mode  
Кнопка Mode

Каждое касание меняет рабочий режим.

- Загорается индикатор выбранного режима.

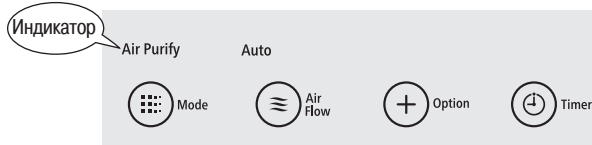

- Каждое нажатие кнопки меняет режим.  
Air Purify → Humidify → Skin Moist

- Переключение рабочего режима переведет воздушный поток в автоматический режим Auto.

# Переключение скорости воздушного потока

При каждом нажатии кнопки  во время работы устройства скорость воздушного потока меняется следующим образом:

Рабочий режим	Скорость воздушного потока
<b>Air Purify</b> (Очистка воздуха)	<b>Auto</b> → <b>Max</b> → ~ “Silent” → ≈ “Medium” → ≡ “High” → <b>Auto</b> → ... Автоматическая    Максимальная    Бесшумная    Средняя    Высокая    Автоматическая
<b>Humidify</b> (Увлажнение воздуха)	
<b>Skin Moist</b> (Увлажнение кожи)	

# Полезные функции

## Выбор дополнительных настроек кнопкой Option

---

### Pollen (Пыльца)

---

Один раз в час будет активироваться высокая скорость воздушного потока (High) для усиленной циркуляции воздуха в помещении. Чувствительность датчиков запаха и пыли повысится, и в зависимости от уровня загрязненности воздуха будет выбираться высокая (High) или средняя (Medium) скорость воздушного потока. Положение створки будет диагональным.

Используйте эту функцию, если вас беспокоит наличие пыли в воздухе.

### Odor (Запах)

---

Один раз в час будет активироваться высокая скорость воздушного потока (High) для усиленной принудительной циркуляции воздуха в комнате. Чувствительность датчика запаха повысится, и в зависимости от уровня загрязненности воздуха будет выбираться высокая (High) или средняя (Medium) скорость воздушного потока.

Используйте эту функцию регулярно при наличии поблизости источников сильных запахов, например, мусорного контейнера, канализации, домашних животных и др.

### Eco (Энергосберегающий режим)

---

Устройство автоматически прекратит работу, когда воздух в комнате станет чистым, что поможет сэкономить на оплате электричества (стр. 23).

### Rapid (Быстрая очистка)

---

В течение первого часа устройство будет работать с высокой скоростью воздушного потока (High), затем в зависимости от загрязненности воздуха будет выбрана высокая (High) или средняя (Medium) скорость воздушного потока. Примерно в течение 8 часов каждый час на 10 минут будет активироваться высокая скорость воздушного потока (High) для усиленной принудительной циркуляции воздуха в комнате. Чувствительность датчика запаха повысится, и в зависимости от уровня загрязненности воздуха будет выбираться высокая (High) или средняя (Medium) скорость воздушного потока. Затем режим высокой скорости будет отменен, и воздушный поток вернется к прежнему автоматическому режиму Auto.

Используйте этот режим во время приготовления жареных блюд и в других случаях, когда в комнате присутствует сильный запах.

### Absence (Отсутствие людей)

---

Устройство будет работать с максимальной скоростью воздушного потока первые 5 минут (створка направлена вверх), затем еще 55 минут оно проработает с высокой скоростью воздушного потока (створка направлена вверх с покачиванием в течение 30 мин.), после чего работа устройства остановится.

(В режиме «Увлажнение воздуха» скорость воздушного потока установлена на Auto и автоматически регулируется в зависимости от влажности воздуха). Направление створки будет диагональным (стр. 20).

Используйте эту функцию, чтобы очистить воздух в комнате в свое отсутствие.

### PM2.5 sensor (Датчик PM2.5)

---

Устройство переключается на обнаружение мельчайших частиц, таких как PM2,5 (общий термин для микрочастиц размером менее 2,5 микрон).

Коснитесь кнопки



Option (Дополнительные функции)

- 1 Вы можете выбрать дополнительные функции кнопкой Option, когда устройство работает в режиме «Очистка воздуха» или «Увлажнение воздуха».
  - Включение дополнительных функций в режиме «Увлажнение кожи» невозможно.
- 2 Переключение дополнительных режимов будет включаться при каждом касании.

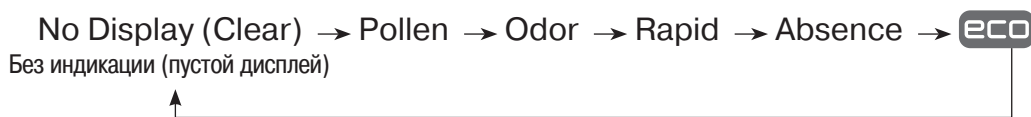

(При возврате к пустому дисплею скорость воздушного потока переключится в режим Auto)

## Есо (Энергосберегающий режим)

- Устройство автоматически остановит свою работу, когда воздух в комнате станет чистым, что поможет вам сэкономить на оплате электричества. Кроме того, если это состояние продлится больше 8 часов, устройство автоматически прекратит работу. (При работе в режиме «Увлажнение воздуха» устройство не прекратит работу автоматически в зависимости от уровня влажности в помещении (стр. 20)).

\* Сравнение энергопотребления в автоматическом и энергосберегающем режимах очистки воздуха. Автоматический режим (Auto): 6,6 Вт/ч, энергосберегающий режим (Eco): 5,7 Вт/ч (исследование Hitachi).

### Нормальная работа в режиме Auto

Если воздух чист, устройство будет непрерывно работать с низкой скоростью воздушного потока в бесшумном режиме Silent.

### Работа в режиме Есо (Энергосбережение)

Если воздух чистый, а работа в бесшумном режиме Silent продолжается более 10 минут, вентилятор останавливается примерно на 50 минут, затем устройство работает в бесшумном режиме около 10 минут и так далее попеременно.

Если такое состояние продлится больше 8 часов, устройство автоматически прекратит работу.

\*Во время работы в энергосберегающем режиме Есо уровень загрязнения воздуха определяется датчиками запаха и пыли. Когда датчики обнаруживают наличие запахов и пыли, скорость воздушного потока переключится в зависимости от уровня загрязненности.

Когда воздух очистится и работа в бесшумном режиме с низкой скоростью воздушного потока продлится более 10 минут, устройство опять начнет работать в попеременном режиме.

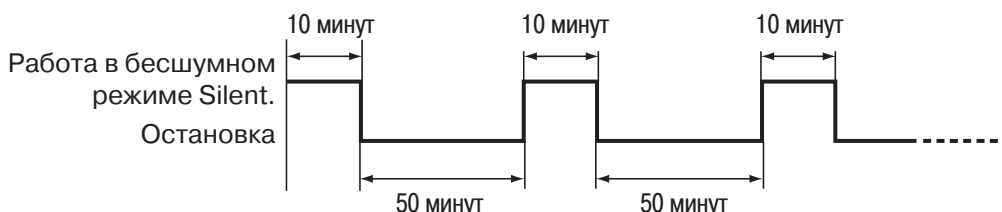

#### ПРИМЕЧАНИЕ

Вентилятор может остановиться, и индикация температуры / влажности может измениться в зависимости от эффективности работы устройства.

# Полезные функции (продолжение)

## Датчик PM 2.5

- При активации этой функции устройство переходит к обнаружению мельчайших частиц типа PM 2.5 (общий термин для микрочастиц размером менее 2,5 микрон). Уровень загрязнения воздуха будет определяться датчиком пыли, и устройство будет автоматически выбирать скорость воздушного потока от средней (Medium) до максимальной (Max). (Показания датчика запаха при этом не будут учитываться).

### ПРИМЕЧАНИЯ

- Выбор другого рабочего режима помимо Air Purify невозможен.
- При работе в режиме обнаружения микрочастиц PM2.5 загорится индикатор датчика воздуха, затем индикация увеличится и медленно сойдет.
- В первые 90 секунд устройство будет работать с максимальной скоростью воздушного потока (цвет датчика воздуха: красный).
- Положение створки будет диагональным.
- Этот режим не реагирует на переключение чувствительности датчика (стр. 27).

## Переключение индикации температуры / влажности

- Монитор температуры / влажности Temperature / Humidity попеременно показывает текущую температуру и влажность воздуха.

Коснитесь  Display для переключения индикации.

При каждом касании кнопки отображаемая индикация будет переключаться между влажностью (%) и температурой (°C).

Humidity (%) → Temperature (°C)  
Влажность (%)      Температура (°C)



## Остановка работы устройства по таймеру

- Настройте таймер отключения (Off-timer) для автоматической остановки работы устройства через заданный промежуток времени.

Коснитесь  Timer для настройки таймера.

При каждом касании на дисплее будет отображаться следующая индикация:

No display → 4hr



Индикация на дисплее	Описание настройки
No display	Время отключения не установлено
4hr	Автоматическая остановка работы через 4 часа



# Блокировка (Lock)

- Предотвращает случайное вмешательство детей в работу устройства.
- Этот режим можно выбрать прямо во время работы устройства.
- Процедура снятия блокировки аналогична.

1

Нажмите и удерживайте кнопку **MENU** около 3 секунд.

MENU

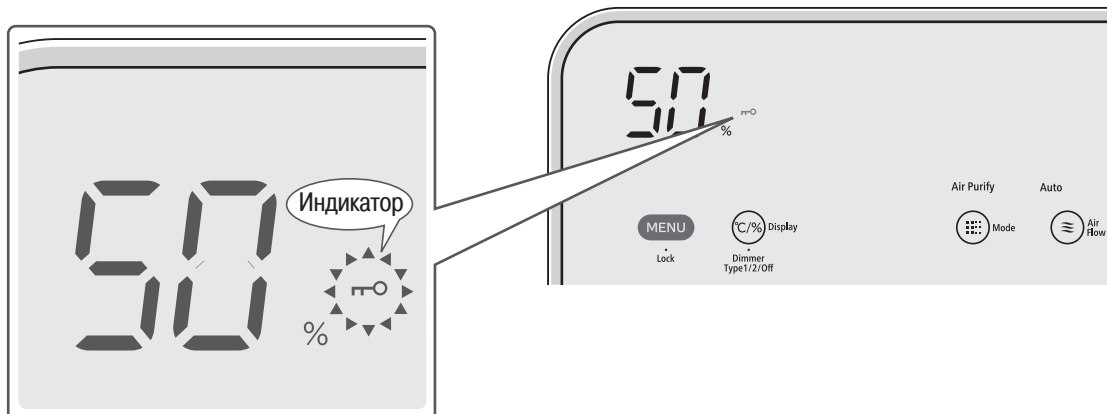

Lock

- После удержания кнопки **MENU** в течение 3 секунд один раз прозвучит тональный сигнал (бип) и загорится индикатор блокировки от детей.



- Для отмены блокировки от детей нажмите и удерживайте кнопку **MENU** около 3 секунд. После этого прозвучат два тональных сигнала (бип-бип), и блокировка будет снята.
- Каждый раз, когда вы будете удерживать кнопку **MENU** в течение 3 секунд, блокировка от детей будет активироваться или отменяться. При отмене блокировки от детей индикатор с изображением ключа погаснет.

## ПРИМЕЧАНИЯ

- После активации режима блокировки никакие кнопки не будут работать, за исключением кнопки **MENU** и кнопки питания .
- В случае сбоя подачи электропитания режим блокировки останется активным при возобновлении подачи питания даже в том случае, если была нажата кнопка питания  и сетевой кабель был отсоединен, а затем вновь присоединен к розетке. Для отключения блокировки нажмите и удерживайте кнопку **MENU** около 3 секунд.

# Функция памяти / Монитор температуры/влажности / Датчики / Автоматическое обнаружение

## Функция памяти (Memory)

- После нажатия кнопки питания  устройство работает в том режиме, который был установлен до его выключения.

## Датчик воздуха (Air Sensor)

- Уровень загрязнения воздуха, определенный датчиком запаха и пыли, указывается разными цветами.

Display Color: Green ↔ Orange ↔ Red

Цвет индикатора: зеленый – оранжевый – красный

Dirtyness Level: Clean ←-----→ Dirty

Уровень загрязнения воздуха: чистый – загрязненный



### ПРИМЕЧАНИЯ

- Если устройство установлено в месте, затрудняющем обнаружение загрязнения воздуха, или если датчик нуждается в чистке, цвет индикатора может не меняться (стр. 36).
- При работе функции обнаружения микрочастиц PM 2.5 индикатор чистоты воздуха загорается, а потом начинает медленно мигать.

## Датчик запаха (Odor Sensor)

- Этот датчик определяет наличие запахов в воздухе, таких как запах сигарет или домашних животных. Даже если вам кажется, что воздух уже чист, устройство может продолжать работу, если его датчик обнаруживает газообразные компоненты, не устранимые фильтром.

Кроме того, датчик запаха может обнаруживать следующее:

- угарный газ от работы обогревателей, запах алкоголя, запах духов и косметических средств, используемых в салонах красоты и парикмахерских, пар, аэрозольные вещества, резкую смену температуры и др.

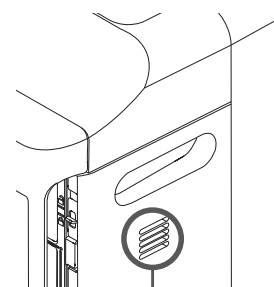

Датчик запаха

## Датчик пыли (Dust Sensor)

- Датчик пыли способен обнаружить в воздухе сигаретный дым, домашнюю пыль, пыльцу и т. п.

Датчик может не обнаружить пыль, разлетевшуюся в воздухе, когда вы застилаете или разбираете постель, так как количество загрязнителей воздуха при этом значительно меньше, чем в табачном дыме. В этом случае показания датчика чистоты воздуха могут не совпадать с фактическим наличием пыли в воздухе.

- Датчик пыли может работать некорректно, если он загрязнен. Регулярно чистите датчик пыли и поверхность вокруг него (стр. 36).

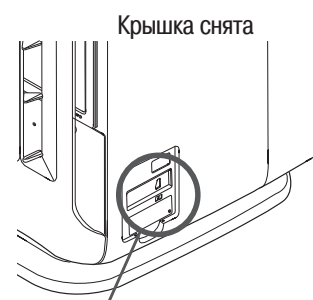

Датчик пыли

## Датчик температуры / влажности (Temperature / Humidity)

- На дисплее будут отображаться значения температуры и влажности, определенные внутренними датчиками.
- Эти показатели следует воспринимать лишь как ориентировочные.
  - Показания на дисплее очистителя воздуха могут отличаться от показаний термометра/гигрометра. Кроме того, есть большая разница между отображаемой индикацией и фактической температурой и влажностью при включении очистителя воздуха и активации воздушного потока.
  - Влажность воздуха будет меняться вместе с его температурой.
  - Температура и влажность могут различаться в разных частях комнаты с хорошей и плохой циркуляцией воздуха.



Текущие показатели температуры и влажности отображаются на дисплее и обновляются каждую минуту с шагом в 1°C и 1%.  
(На дисплее отображается « $\bar{\bar{\bar{L}}}$ », если температура от -1°C и ниже, и « $\bar{\bar{H}}$ », если температура от +41°C и выше). Влажность воздуха оценивается в интервале между 20–85%).

## Датчик вибрации (Vibration Sensor)

- Этот датчик обнаруживает падение или удар по устройству. (Датчик установлен внутри корпуса).
- Работа устройства может быть остановлена при его отклонении от вертикального положения, сильной вибрации, ударе или толчке. При остановке работы на мониторе температуры/влажности отображается « $\bar{\bar{\bar{L}}}$ », и устройство перестает работать (стр. 39).

## Автоматическое обнаружение загрязнений

- Очиститель воздуха выполняет автоматическую работу, распознавая загрязненность воздуха в помещении с помощью датчиков запаха и пыли, а также определения параметров температуры окружающей среды и влажности в помещении с помощью датчика температуры / влажности. После включения питания устройство в течение первых 3 минут определяет состояние воздуха в помещении.
- Во время этого процесса очиститель воздуха уже работает. При этом индикатор Air Sensor мигает зеленым.
- Проверив состояние воздуха, датчик чистоты воздуха покажет текущий уровень загрязненности с помощью датчиков запаха и пыли.
- Если вы подключаете устройство к электросети в комнате с сильно загрязненным воздухом, чувствительность датчиков может сократиться. Для очистки воздуха выберите скорость воздушного потока High или Max (высокую или максимальную). Или откройте окно, отсоедините кабель питания от розетки примерно на 10 минут, а когда окружающий воздух станет чище, снова подсоедините кабель к розетке.

## Настройка чувствительности датчиков

- Чувствительность датчика запаха и датчика пыли, которые обеспечивают автоматическое переключение скорости воздушного потока, имеет 3-шаговую регулировку. Вы можете настроить чувствительность датчиков так, исходя из ваших предпочтений.
- Датчик запаха и датчик пыли настраиваются одинаково.

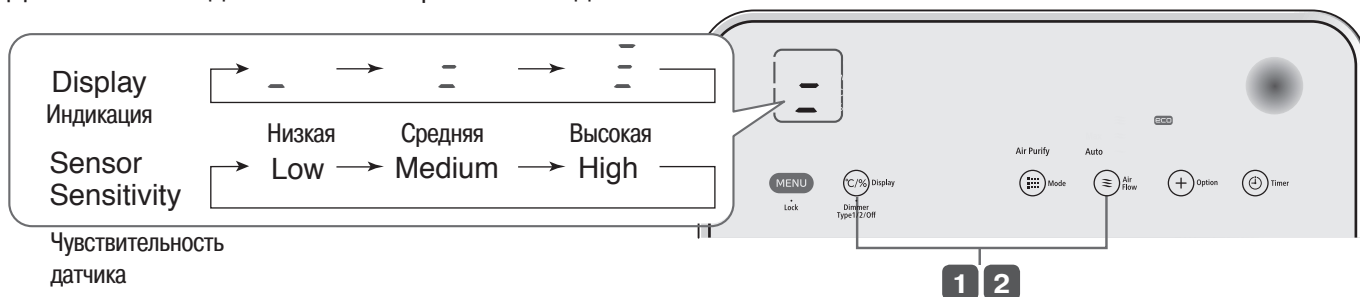

**1** Нажимая кнопку Display, нажмите и удерживайте кнопку Air flow в течение 3 сек.

Текущая чувствительность датчиков отобразится на дисплее. (Установка по умолчанию:  $\bar{\bar{\bar{L}}}$ ).

**2** Пока чувствительность датчиков будет отображаться на дисплее (около 10 сек.), продолжайте удерживать кнопку Air flow около 3 сек., нажав в то же время еще раз кнопку Display.

Индикация чувствительности изменится с  $\bar{\bar{\bar{L}}}$  на  $\bar{\bar{\bar{L}}}$ .

**3** В дальнейшем для переключения чувствительности датчиков повторите шаг **2**.

При этом индикация чувствительности будет изменяться следующим образом:

$\bar{\bar{\bar{L}}} \rightarrow \bar{\bar{\bar{L}}} \rightarrow \bar{\bar{\bar{L}}} \rightarrow \bar{\bar{\bar{L}}} \rightarrow \dots$

Примерно через 10 сек. после переключения чувствительности эта индикация исчезнет с дисплея, и выбранный вами уровень чувствительности датчиков будет установлен.

### ПРИМЕЧАНИЕ

Переключение чувствительности датчиков не относится к функции «Датчик PM 2.5» (стр. 24).

# Чистка



## ОСТОРОЖНО

- **Не вынимайте вилку кабеля питания из розетки до полной остановки работы устройства.** Это может привести к возгоранию, удару электрическим током или неисправности устройства.



## ВНИМАНИЕ

- Не брызгайте воду на поверхность устройства. Это может стать причиной неисправности.
- Не пользуйтесь для чистки устройства летучими жидкостями, такими как бензин, растворитель, керосин, спирт и т. п., а также моющими средствами (для посуды или стирки). Такие химикаты могут вызвать деформацию, обесцвечивание, повреждение деталей или смывание заводских надписей.
- При использовании ткани с химической пропиткой следуйте инструкциям по технике безопасности.
- Не пользуйтесь для сушки устройства обогревателем или феном. Нагрев может вызвать деформацию, обесцвечивание, повреждение деталей или удаление заводских надписей.
- Перед чисткой устройства подстелите под него и вокруг него мягкую ткань, чтобы защитить пол от царапин и намокания.
- Не наклоняйте и не опрокидывайте устройство.

## Если загорелся индикатор «Очистить фильтр» (Filter Cleaning)

- Этот индикатор загорается примерно через 240 часов работы в режиме увлажнения после нажатия кнопки сброса (см. «Периодичность чистки»).
- Система увлажнения, используемая в этом устройстве, является испарительной, то есть производит увлажненный воздух путем пропускания воздушного потока сквозь увлажняющий фильтр.
- В зависимости от среды, в которой используется очиститель воздуха, и условий эксплуатации загрязнения или запахи могут проникнуть в увлажняющий фильтр, даже если режим «Увлажнение воздуха» или «Увлажнение кожи» не активирован. Заметив это, сразу же очистите фильтр.
- При использовании режима «Увлажнение воздуха» или «Увлажнение кожи» обязательно заливайте в резервуар только чистую водопроводную воду.
- Несмотря на то, что увлажняющий фильтр обработан против бактерий и плесени, он может покрыться слизью или плесенью, обесцветиться или стать розового, красного, зеленого, коричневого, черного или серого цвета через короткий промежуток времени. Это зависит от качества используемой водопроводной воды и окружающей среды. (Обесцвечивание фильтра не влияет на эффективность увлажнения).
- Рекомендуется чистить фильтр по мере загрязнения независимо от того, горит ли индикатор «Filter Cleaning». Рекомендуется заменить фильтр раньше срока, если несмотря на периодическую чистку, присутствует следующее: на фильтре имеются плотные загрязнения, имеется жесткий трудноудаляемый минеральный осадок, неприятный запах, серьезные повреждения или деформация.
- Если вы не собираетесь пользоваться режимом «Увлажнение воздуха» или «Увлажнение кожи», слейте всю оставшуюся воду из поддона и резервуара, чтобы предотвратить скопление грязи и обесцвечивание поверхности деталей.
- Если долго не чистить увлажняющий фильтр, образовавшийся на нем минеральный осадок может затвердеть и попасть в воздух, нагнетаемый из воздуховыпускного отверстия.

1

### Перед тем, как вынимать сетевую вилку из розетки, убедитесь, что работа устройства полностью остановлена.

Если устройство работает, нажмите кнопку питания , чтобы остановить работу.

Как только вы отсоедините вилку кабеля питания от розетки, время работы в режиме увлажнения будет сброшено, а индикатор «Filter Cleaning» («Очистить фильтр») погаснет. (Если индикатор «Filter Cleaning» отключен, время работы в режиме увлажнения не будет сброшено при отсоединении кабеля питания от розетки).

2

### Откройте боковую крышку и извлеките увлажняющий фильтр вместе с поддоном для воды.

В поддоне может оставаться немного воды. Поэтому вынимайте его медленно и осторожно, потянув наружу и удерживая в ровном положении. Рекомендуем также подстелить полотенце.

#### ВНИМАНИЕ

- Поскольку под основанием устройства прикреплен ролик, придерживайте устройство, вынимая из него поддон для воды. (У этого ролика нет стопора).
- Не наклоняйте поддон. Если в нем осталась вода, она может разлиться.

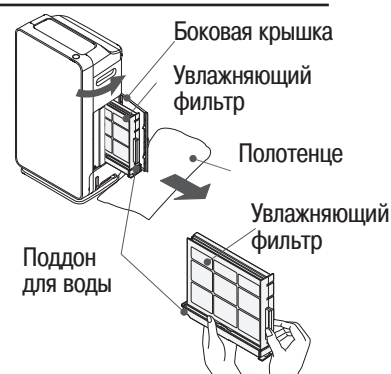

**3****Очистите полозья для поддона внутри корпуса.**

- 1 Снимите заднюю панель, фильтр предварительной очистки и многослойный / дезодорирующий фильтры.
- 2 Протрите их мягкой тканью. Если они сильно загрязнены, очистите их старой мягкой зубной щеткой.
- 3 С помощью полотенца вытрите капли воды, попавшие на держатель резервуара для воды (внутри корпуса).

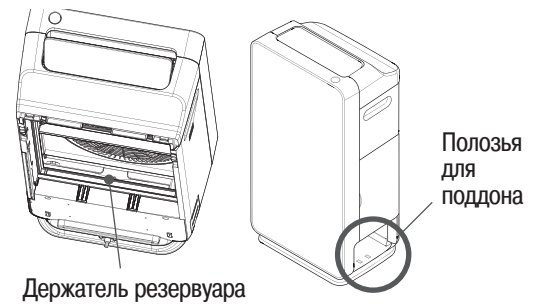
**4****Извлеките увлажняющий фильтр из поддона.****ВНИМАНИЕ**

Вынимайте его осторожно, чтобы не расплескать воду.

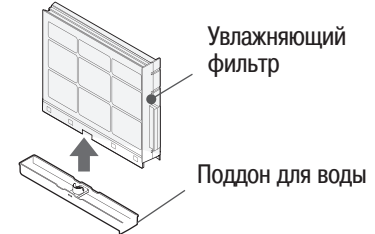
**5****Очистите увлажняющий фильтр**

- 1 Погрузите увлажняющий фильтр в воду любого типа, умеренно теплую или с нейтральным кухонным моющим средством на 30 минут или более.  
(Если на фильтре скопилось слишком много грязи, удалите ее, потерев пальцем и т. п.).
  - При использовании нейтрального моющего средства необходимо следовать инструкциям производителя. (Используйте только нейтральное средство для мытья посуды).
- 2 Смените воду, промойте и осушите увлажняющий фильтр, встряхнув его. (Повторите 2–3 раза).
  - При использовании нейтрального моющего средства хорошо прополощите фильтр, чтобы на нем не осталось частиц моющего средства.
- 3 Слегка потрясите фильтр для удаления воды. (Пока не перестанет капать вода).

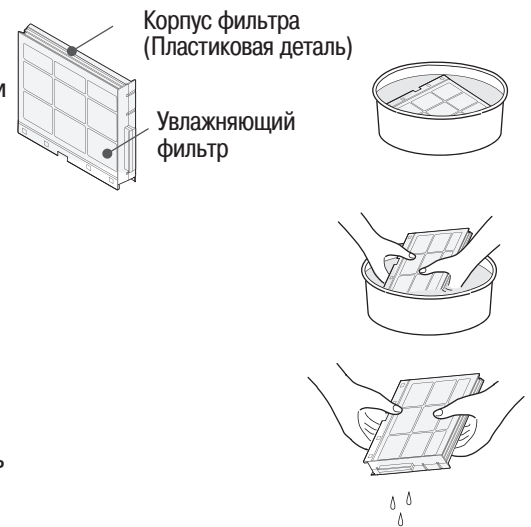
**ВНИМАНИЕ**

- Не извлекайте увлажняющий фильтр из его корпуса.
- К корпусу фильтра прикреплен магнит, позволяющий определить наличие фильтра. Не снимайте его. Держите подальше часы и другие предметы, на которые может воздействовать магнит во время чистки фильтра. Уберите намагниченные металлические предметы.

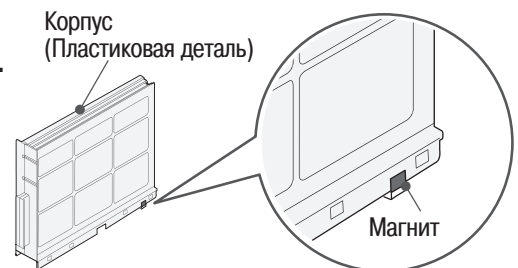
**Используйте лимонную кислоту для удаления минерального осадка**

- 1 Растворите примерно 20 г лимонной кислоты в 3 л теплой воды (ниже 40°C) и замочите в ней фильтр примерно на 30 мин., затем промойте его.  
(Слегка поскребите приставший осадок пальцем).
- 2 Смените воду, промойте и осушите увлажняющий фильтр, встряхнув его. (Повторите 2–3 раза).
- 3 Слегка потрясите фильтр для удаления воды. (Пока с него не перестанет капать вода).

Используйте лимонную кислоту, продающуюся в аптеках.

**ВНИМАНИЕ**

Хотя лимонная кислота является пищевой добавкой и считается безопасной с точки зрения гигиены питания, держите ее вне доступа детей.

Продолжение на следующей странице.

# ЧИСТКА (продолжение)

5

## ВНИМАНИЕ

- Если устройство используется длительное время, на внутренней стороне поддона для воды или на поверхности увлажняющего фильтра может образоваться белый или коричневый осадок.
- Это минеральный осадок от водопроводной воды, который не испаряется. Если продолжать пользоваться фильтром, не удаляя этот осадок, он может затвердеть и стать трудноудаляемым, что снизит эффективность функции увлажнения. В этом случае нужно заменить фильтр.
- В зависимости от качества водопроводной воды осадок может образовываться довольно быстро.
- В этом случае старайтесь чистить фильтр чаще.
- Ополосните весь корпус увлажняющего фильтра, не вынимая сам фильтр.
- (Если его вынуть, он может повредиться или деформироваться).
- Не скребите фильтр щеткой и не применяйте к нему излишних усилий, чтобы не деформировать его. (Это повредит его и снизит его эффективность).
- Новый увлажняющий фильтр поначалу может издавать специфический запах. Это нормально.
- Если фильтр поврежден, как можно скорее замените его (стр. 31).



## ВНИМАНИЕ

- **Не вставляйте увлажняющий фильтр в устройство, если на нем еще осталось много воды.** Это может привести к протечке воды.

6

## Чистка поддона для воды

- Промойте водой для удаления загрязнений.
- Если на клапане поддона образовался осадок, удалите его старой мягкой зубной щеткой.
- Если клапан поддона отсоединился, прикрепите его на место.

1 Вставьте выступ клапана (короткий) в прорезь (короткую) поддона для воды.

2 Вставьте выступ клапана (длинный) в прорезь (длинную) поддона для воды.

3 Проверьте, что при нажатии на клапан пружина возвращает его в исходную позицию.

Рекомендуем также подстелить полотенце.

- Особенно часто следует прочищать клапан и отверстия поддона для воды. (Если в них скопится грязь, эффективность дренажа снизится, что приведет к протечке воды).

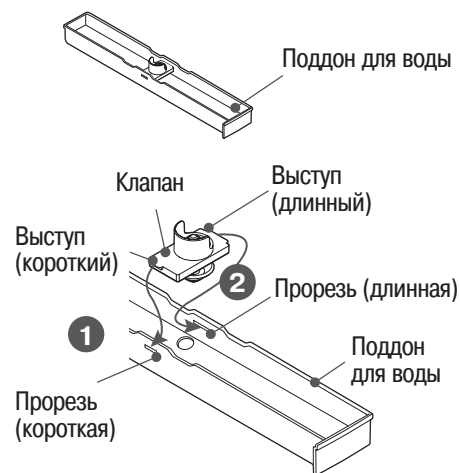

7

## Установите увлажняющий фильтр на место.

- Вставьте увлажняющий фильтр в поддон.
- Проверьте, чтобы при нажатии на клапан снизу пружина возвращала его в исходное положение.



## ВНИМАНИЕ

**Вставляйте увлажняющий фильтр до фиксирующего щелчка.** Если он не будет вставлен до конца, во время работы устройства может протечь вода.

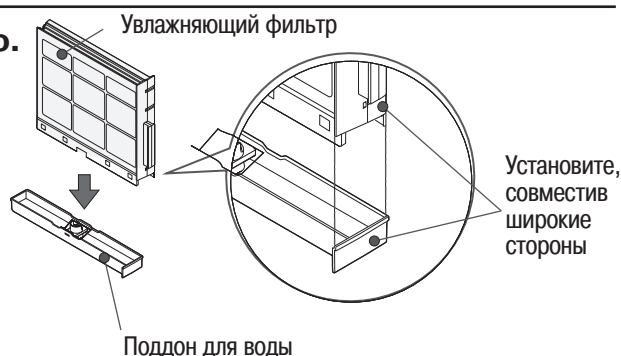

8

## Установите в устройство поддон для воды с увлажняющим фильтром.

- Если увлажняющий фильтр не вставлен, на мониторе температуры/влажности отобразится код ошибки "E2", и устройство не будет работать.



## ВНИМАНИЕ

**Вставьте до конца увлажняющий фильтр, убедившись, что он достиг задней стенки устройства.**

Если фильтр не будет вставлен до конца, во время работы устройства может протечь вода.

Придерживайте устройство, когда вставляете фильтр.

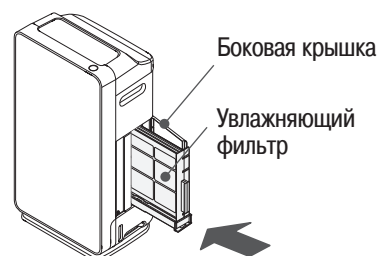

Вставляйте фильтр осторожно, чтобы он не застрял внутри устройства

## 9 Закройте боковую крышку.

## 10 Вставьте вилку сетевого кабеля в розетку и нажмите кнопку питания .

- Закончив чистку, убедитесь, что индикатор «Filter Cleaning» («Очистить фильтр») не горит. (Время работы в режиме увлажнения сбрасывается при отсоединении кабеля питания от розетки, только если индикатор «Filter Cleaning» горит).

Убедитесь, что индикатор «Filter Cleaning» не горит.

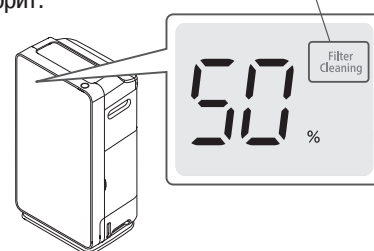

## Замена увлажняющего фильтра

- Увлажняющий фильтр является расходным материалом. Его эффективность снижается по мере использования. Ориентировочно его замена потребуется через 120 месяцев использования (чистка должна проводиться ежемесячно).
- Рекомендуется заменить фильтр раньше срока, если несмотря на периодическую чистку, присутствует следующее: на фильтре имеются плотные загрязнения, имеется жесткий трудноудаляемый минеральный осадок, неприятный запах, серьезные повреждения или деформация.
- В зависимости от качества используемой водопроводной воды, окружающей среды (уровня ее загрязненности) и выбранного режима работы увлажняющий фильтр может сравнительно быстро выйти из строя.

Сменный увлажняющий фильтр

Модель: EPF-KVG900KF

- Утилизируйте использованный фильтр в соответствии с местным законодательством.

## Если загорелся индикатор «Залить воду» (Water Refill)

- При использовании режима увлажнения воздуха или увлажнения кожи индикатор заправки воды загорится, даже если в резервуаре еще осталась вода (примерно 20 мм на дне резервуара).

### 1 Перед тем, как вынимать сетевую вилку из розетки, убедитесь, что работа устройства полностью остановлена.

- Если устройство работает, нажмите кнопку питания , чтобы остановить работу.

### 2 Извлеките резервуар для воды из устройства.

- Возьмитесь за ручку резервуара для воды и, слегка приподнимая его, вытяните резервуар наружу.

#### ВНИМАНИЕ

- Извлекая из устройства резервуар для воды, осторожно тяните его на себя, одновременно придерживая и прижимая вниз корпус устройства, поскольку под его основанием имеется ролик. (У этого ролика нет стопора).



### 3 Снимите крышку с резервуара для воды.

#### ВНИМАНИЕ

- Будьте осторожны, чтобы не поранить пальцы или не поломать ногти при извлечении резервуара.
- Следите за тем, чтобы сильно не нажимать на фильтр резервуара для воды. Если он будет поврежден, вода не будет подаваться вверх.

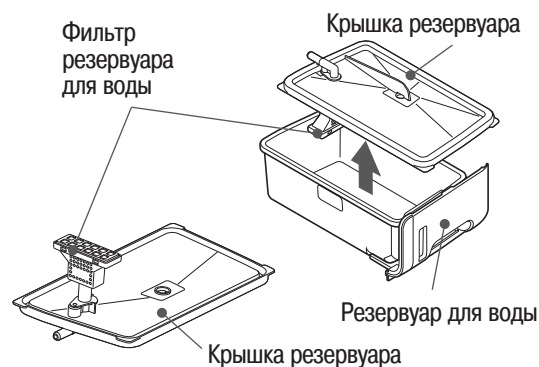

Продолжение на следующей странице.

# ЧИСТКА (продолжение)

4

**Промойте водой сам резервуар и его крышку и проверьте подвижность поплавкового переключателя.**

- Промойте проточной водой 2–3 раза. Не пользуйтесь никаким моющим средством.
- Убедитесь, что поплавковый переключатель может двигаться вверх-вниз.



## ВНИМАНИЕ

**Не удаляйте поплавковый переключатель и не прилагайте к нему излишних усилий.**

Иначе уровень воды не будет определяться, и индикация «Water Refill» («Долить воду») не будет работать.



5

**Залейте воду в резервуар и установите его крышку на место.**

- Наполните резервуар водой до ограничительной линии, расположенной на его боковой стороне.
- Вытрите капли воды вокруг резервуара.
- Наполнив резервуар, наденьте на него крышку, пока он находится отдельно от устройства, и прижмите ее, чтобы она плотно закрылась.



## ВНИМАНИЕ

- Если уровень воды превысит ограничительную линию, может возникнуть протечка.
- Плотно закройте крышку резервуара.

Если крышка не будет плотно закрыта, во время работы очистителя воздуха может протечь вода.

Убедитесь, что уровень воды не превышает ограничительную линию.

Water level



6

**Установите резервуар для воды в устройство.**

- Вытрите капли воды в держателе резервуара (внутри корпуса) перед установкой резервуара.
- Устройство не сможет работать без резервуара для воды.



## ВНИМАНИЕ

**До конца вставьте резервуар, убедившись, что он достиг задней части устройства.**

Если резервуар не будет вставлен до конца, во время работы очистителя воздуха может протечь вода. Кроме того, придерживайте устройство, чтобы оно не двигалось во время установки резервуара.

## ВНИМАНИЕ

**Наполненный водой резервуар может быть тяжелым. Будьте осторожны, чтобы не поранить пальцы или не поломать ногти при его установке.**



## Резервуар для ВОДЫ (периодичность чистки: ежедневно)

- Ежедневно меняйте воду, наполняя резервуар свежей водопроводной водой. (Оставшуюся в резервуаре воду сливайте).
- Налейте немного водопроводной воды, плотно закройте крышку, убедитесь, что вода не протечет, и встряхните резервуар, чтобы промыть его. (Смените воду и повторите 2–3 раза).

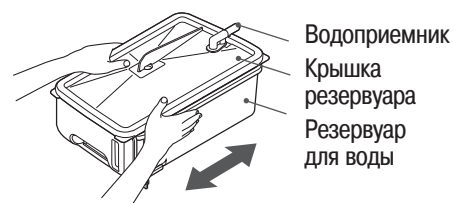



## ВНИМАНИЕ

- Не пользуйтесь для чистки никаким моющим средством (для посуды или стирки).
- Перед тем, как вынуть резервуар для воды из устройства, нажмите кнопку питания , чтобы выключить устройство.
- В резервуаре для воды установлен поплавковый переключатель. Не трясите резервуар слишком сильно во время промывки, чтобы не повредить его.

## Увлажняющий фильтр (периодичность чистки: не реже одного раза в месяц)

- Выполняйте чистку этого фильтра так, как описано в разделе «Если загорелся индикатор «Очистить фильтр» (Filter Cleaning)» (стр. 28–30).
- В зависимости от окружающей среды, в которой используется очиститель воздуха, загрязнения или запахи могут проникнуть в увлажняющий фильтр, даже если он не работает в режиме увлажнения.
- Рекомендуется чистить фильтр по мере его загрязнения независимо от того, горит ли индикатор «Filter Cleaning».

## Резервуар для воды, крышка резервуара, фильтр резервуара (периодичность чистки: примерно раз в месяц)

1

### Снимите крышку с резервуара для воды.

#### ВНИМАНИЕ

- Не пользуйтесь для чистки моющим средством.
- Будьте осторожны, чтобы не поранить пальцы или не поломать ногти при извлечении резервуара.
- Следите за тем, чтобы сильно не нажимать на фильтр резервуара для воды. Если фильтр будет поврежден, вода не будет подаваться вверх.

Фильтр резервуара для воды

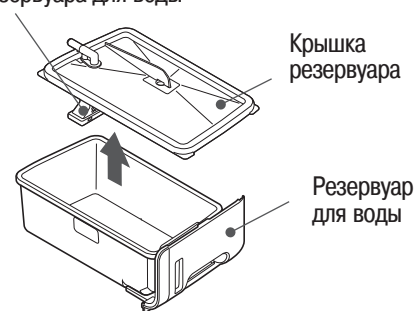

2

### Ополосните и удалите грязь.

- Удалите грязь ватными аппликаторами или старой мягкой зубной щеткой. Удалите минеральный осадок с поплавкового переключателя.
- Осторожно промойте фильтр резервуара проточной водой. Если чистить фильтр зубной щеткой, его можно повредить.
- Фильтр резервуара для воды является расходным материалом. Замените фильтр, если он будет разорван, поврежден или на нем появятся дыры. Для замены покупайте оригинальные запчасти (номер детали EP-KVG900-039) (стр. 42).

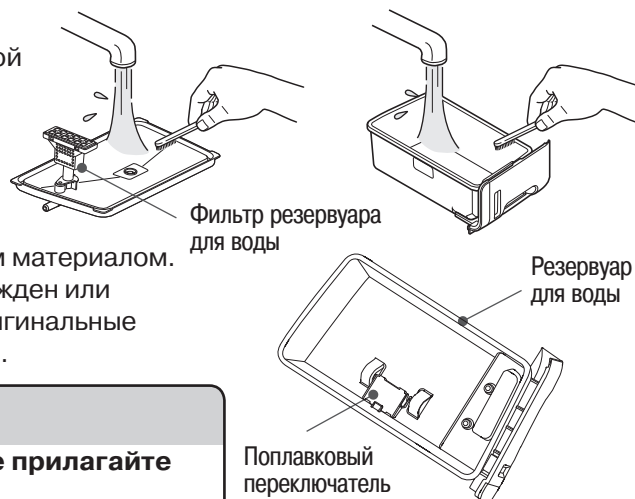

#### ⚠ ВНИМАНИЕ

Не удаляйте поплавковый переключатель и не прилагайте к нему излишних усилий.

При повреждении датчика индикация «Water Refill» не будет работать.

3

### Вытрите всю влагу и установите на место крышку резервуара.

#### ⚠ ВНИМАНИЕ

Нужно нажать на крышку резервуара, чтобы она плотно закрылась. Иначе может произойти протечка воды.

#### ВНИМАНИЕ

Следите за тем, чтобы сильно не нажимать на фильтр резервуара для воды. Если фильтр будет поврежден, вода не будет подаваться вверх.

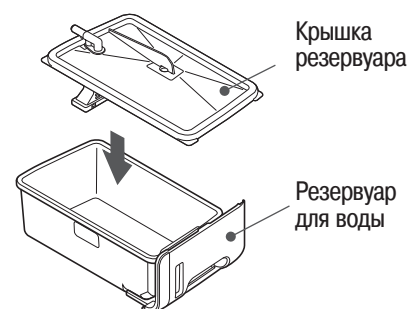

# ЧИСТКА (продолжение)

## Фильтр предварительной очистки, многослойный фильтр / дезодорирующий фильтр

Необходимо регулярно чистить фильтр предварительной очистки, пылеуловитель и дезодорирующий фильтр, поскольку на них скапливаются пыль и грязь.

### 1 Перед тем, как вынимать сетевую вилку из розетки, убедитесь, что работа устройства полностью остановлена.

- Если устройство работает, нажмите кнопку питания , чтобы остановить работу.

### 2 Снимите панель и извлеките фильтр предварительной очистки (стр. 14, 15)

### 3 Чистка

#### Фильтр предварительной очистки

- Удалите пыль с помощью пылесоса.
  - Осторожно почистите фильтр мягкой щеткой-насадкой и пропылесосьте.
- Удалите грязь с фильтра, промыв его водой.
  - Если фильтр сильно загрязнен, промойте его водой с помощью мягкой губки, не применяя излишних усилий. Дайте как следует стечь воде и просушите фильтр в хорошо проветриваемом помещении вдали от прямого солнечного света.



Примечание: Не забудьте почистить и обратную сторону фильтра.

#### ВНИМАНИЕ

- Покрытие из нержавеющей стали отслоится от фильтра, если чистить его жесткой щеткой-насадкой для пола или скрести.
- Не пользуйтесь для чистки моющим средством (для посуды или стирки).

#### Многослойный фильтр / дезодорирующий фильтр

- Пыль, скапливающаяся на многослойном и дезодорирующем фильтрах, может стать причиной неприятного запаха.
  - Обязательно удаляйте ее пылесосом или другим подобным способом.

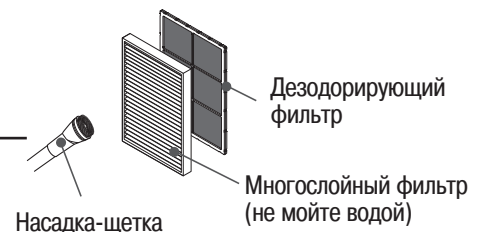

#### ВНИМАНИЕ

- Не прилагайте к многослойному фильтру излишних усилий при чистке.
- Если этот фильтр будет деформирован, он не будет распознаваться устройством. На мониторе температуры / влажности отобразится код ошибки «L I», и устройство не сможет работать (стр. 39).
- Если появится неприятный запах из воздуховыпускного отверстия, промойте дезодорирующий фильтр как можно скорее (стр. 35).

### 4 Установите каждый фильтр на место (стр. 14, 15).

### 5 Установите фильтр предварительной очистки и заднюю панель устройства (стр. 15).

- Фильтр предварительной очистки является расходным материалом.

Когда фильтр предварительной очистки потребует замены из-за поломки или отслоения покрытия из нержавеющей стали с его поверхности, приобретите оригинальную запчасть (номер детали EP-LVG70-042) (стр. 42).

# Чистка дезодорирующего фильтра

(периодичность чистки: каждые 6 месяцев)

**Для поддержания эффективной дезодорации рекомендуется часто промывать фильтр**

- Если появится неприятный запах из воздуховыпускного отверстия, почистите дезодорирующий фильтр как можно скорее.

1

## Удалите пыль с поверхности фильтра.

- Удалите пыль с помощью пылесоса.
  - Осторожно почистите фильтр мягкой щеткой-насадкой и пропылесосьте.

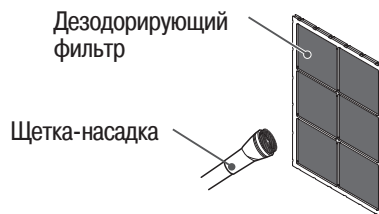

2

## Замочите дезодорирующий фильтр в воде.

- Замочите фильтр в теплой воде (до 40°C) примерно на 3 часа.

### ПРИМЕЧАНИЕ

После замачивания некоторые дезодорирующие реагенты могут выпасть. Однако это не повлияет на эффективность устранения запахов.

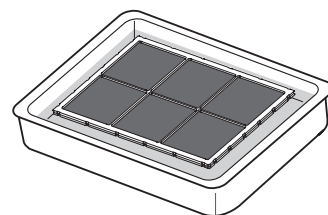

### ВНИМАНИЕ

- Не вынимайте дезодорирующий фильтр из его корпуса. Это повредит фильтр.
- Не скребите фильтр щеткой. Это повредит фильтр.
- Не пользуйтесь никакими моющими средствами. Запах моющего средства пристанет к дезодорирующему фильтру и может его повредить.

3

## Просушите дезодорирующий фильтр.

- Тщательно просушите фильтр в тени. (Расположите его в месте с хорошей вентиляцией примерно на сутки).



### ВНИМАНИЕ

- **Не пользуйтесь мокрым фильтром. Сотрите с него все капли воды.** Капли воды будут вылетать из воздуховыпускного отверстия, ухудшая дезодорирующий эффект, и могут стать источником запаха.
- **Не пользуйтесь для сушки обогревателем или феном.** Это может вызвать деформацию фильтра.
- **Не прилагайте к дезодорирующему фильтру излишних усилий.** Это повредит фильтр. Если язычки на корпусе отгнутся, прижмите их к корпусу.

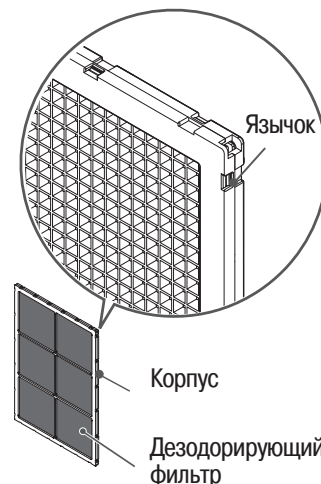

4

## Установите на место дезодорирующий фильтр и заднюю панель устройства (стр. 14, 15).

- Дезодорирующий фильтр является расходным материалом. После замачивания и чистки дезодорирующего фильтра незначительный запах может сохраниться. Если этот запах причиняет неудобства, замените фильтр (стр. 37).



### ВНИМАНИЕ

- Дезодорирующий фильтр не способен удалять вредные вещества, содержащиеся в табачном дыме (окись углерода и др.), а также непрерывно выделяющиеся запахи.
- Использование в местах с сильными запахами, например, от сигарет или барбекю, сокращает срок службы дезодорирующего фильтра. В этом случае используйте дезодорирующий фильтр при одновременном проветривании комнаты.

# Чистка (продолжение)

## Очиститель воздуха (периодичность чистки: примерно раз в месяц)

- Протрите от загрязнений поверхность корпуса, стеклянную панель и заднюю панель устройства мягкой влажной тканью.
- Регулярно очищайте корпус от приставших к нему химикатов типа масел и инсектицидов.
- Удаляйте пыль вокруг воздухозаборного отверстия на задней панели, с поверхности датчиков пыли и запаха, датчиков температуры и влажности с помощью пылесоса, после чего протрите их мягкой тканью.

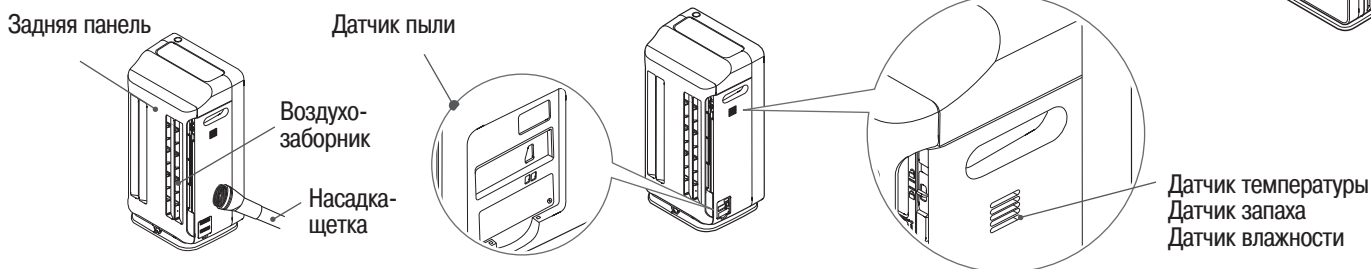
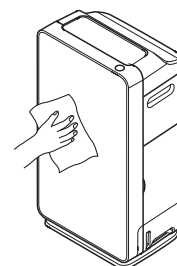

## Датчик пыли (периодичность чистки: один раз в 3–6 месяцев)

- Регулярно чистите датчик, не реже одного раза в 3–6 месяцев. Если регулярно не чистить датчик пыли, он будет хуже распознавать наличие пыли в воздухе. Если датчик загрязнен, он не сможет работать должным образом или будет обнаруживать пыль даже тогда, когда воздух чист.

### 1 Перед тем, как вынимать сетевую вилку из розетки, убедитесь, что работа устройства полностью остановлена.

- Если устройство работает, нажмите кнопку питания , чтобы остановить работу.

### 2 Извлеките крышку датчика и сотрите всю пыль.

- Нажмите пальцем на нижнюю часть крышки датчика.
- Выньте крышку датчика и тщательно пропылесосьте с использованием мягкой насадки-щетки, а затем протрите мягкой тканью.

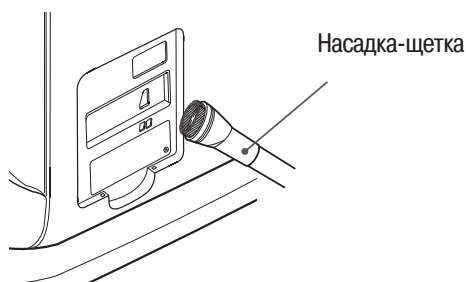
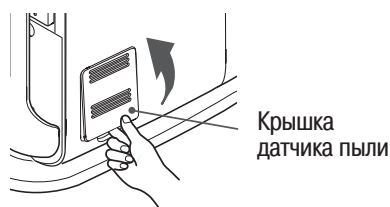

### 3 Протрите линзу датчика ватной палочкой (стандартный коммерческий продукт, приобретается в магазине).

- Если загрязнения трудно удалить, протрите линзу ватной палочкой, смоченной в воде, а затем протрите сухой ватной палочкой.
- Сотрите всю пыль вокруг линзы.
- После чистки установите на место крышку датчика пыли.
- После чистки включите устройство в комнате с чистым воздухом, выбрав режим Purify/Auto. Если через 10 минут работы устройства цвет датчика воздуха Air Sensor не станет зеленым, вероятно, на линзе датчика осталась пыль. Почистите ее еще раз.

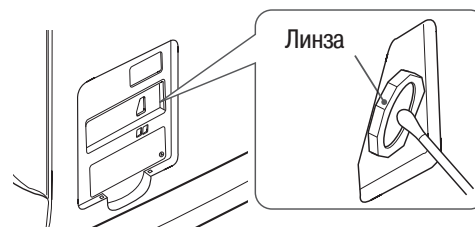

### ВНИМАНИЕ

- Не нажимайте на линзу слишком сильно. Вы можете ее повредить.
- Не прилагайте излишних усилий к выступам на крышке датчика пыли при ее снятии и установке. Вы можете их повредить.

# Чистка и замена многослойного фильтра / дезодорирующего фильтра

## Периодичность замены

- **Фильтр является расходным материалом. Дезодорирующий эффект фильтра снижается по мере его эксплуатации. Стандартный срок службы многослойного и дезодорирующего фильтров составляет примерно 10 лет (по данным Японской ассоциации производителей электрооборудования).**

• Проведен тест в соответствии с JEM1467 (стандарт Японской ассоциации производителей электрооборудования). Условие тестирования – в комнате выкуриваются 5 сигарет в день:

Filter Assembly (Многослойный фильтр)      Количество лет службы определяется до того момента, когда время, необходимое для очистки воздуха, удваивается по сравнению с временем, затрачиваемым на это новым фильтром.

Deodorizing Filter (Дезодорирующий фильтр)      Количество лет службы определяется до того момента, когда скорость устранения запаха (аммиака, ацетальдегида и уксусной кислоты, обычно содержащейся в табаке) замедляется вдвое по сравнению со скоростью работы нового фильтра.

\* Это ориентировочные данные. Они отличаются от данных при фактической работе в среднестатистическом бытовом помещении.

- **Многослойный фильтр нужно немедленно заменить, если он приобретет цвет, похожий на любой из цветов, указанных в таблице загрязнения, наклеенной на устройство.**

• Цвета в таблице загрязнения служат только ориентиром. В зависимости от места установки устройства фактический цвет загрязненного фильтра может отличаться от цвета на таблице.

- **Замените дезодорирующий фильтр, когда он начнет плохо удалять запах.**

- **Срок службы может сократиться в зависимости от места установки и интенсивности эксплуатации устройства.**

**Если оно начинает хуже удалять пыль и запахи, немедленно замените фильтр. Иначе фильтр может сам начать выделять запах.**

- **Срок службы фильтра сократится в следующих случаях:**

- если в очиститель воздуха поступает маслянистый дым, соединения углерода (сажа) и прочее или если сохраняется запах стройматериалов после строительных или ремонтных работ в доме;
- при использовании прибора в коммерческих помещениях, например, в кофейнях, игровых салонах, парикмахерских, косметических салонах, отелях, гостиницах и офисах;
- при использовании в местах с сильными запахами, например, от сигарет, барбекю, ароматических масел или освежителей воздуха;
- если воздухоочиститель всасывает продукты сгорания топлива, выделяемые отопительными приборами;
- если очиститель воздуха установлен в помещении, где присутствуют летучие вещества, выделяющиеся из красок, клеев и пр.;
- при использовании устройства в запыленных помещениях вблизи дорог с интенсивным движением транспорта.

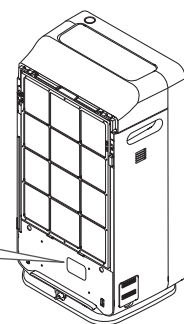
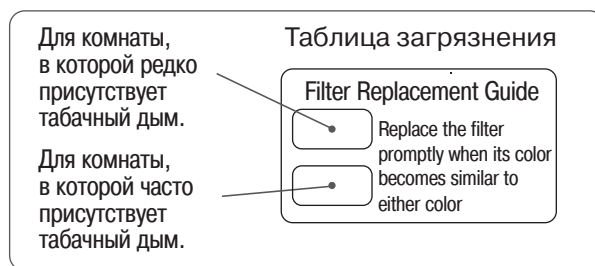

## Использование многослойного фильтра / дезодорирующего фильтра

- **Перед использованием устройства убедитесь, что фильтр вынут из пластиковой упаковки.**
  - Не устанавливайте фильтр в очиститель воздуха в упаковке. Это может вызвать неисправность.
- **Обращайтесь с фильтром осторожно.**
  - Нельзя сминать, крошить или скатывать его.
  - При повреждении фильтра никакого эффекта очистки воздуха не будет.
- **Не мойте и не мочите многослойный фильтр.**
  - После намочания фильтр будет непригоден к использованию. Приобретите новый многослойный фильтр для замены.
- **Фильтр содержит пластик. Утилизируйте его в соответствии с местным законодательством.**

# Замена многослойного фильтра / дезодорирующего фильтра (продолжение)

## Как заменить многослойный фильтр / дезодорирующий фильтр

**1** Убедитесь, что работа устройства и вращение вентилятора полностью остановлены, а затем отсоедините кабель питания от розетки.

Если устройство работает, нажмите кнопку питания , чтобы остановить работу.

**2** Снимите с устройства заднюю панель и фильтр предварительной очистки (стр. 14).

**3** Извлеките старый фильтр (стр. 14).

- Сначала выньте многослойный фильтр, потом дезодорирующий фильтр.

### ВНИМАНИЕ

Не прилагайте к многослойному фильтру излишних усилий, чтобы он не деформировался. Если этот фильтр будет деформирован, он не будет распознаваться устройством. На мониторе температуры/влажности отобразится код ошибки «L I», и устройство не сможет работать (стр. 39).

Дезодорирующий фильтр

Многослойный фильтр

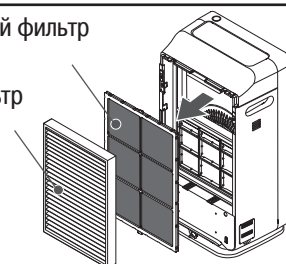

**4** Снимите с нового фильтра пластиковую упаковку и установите его в устройство.



### ВНИМАНИЕ

- Используйте в очистителе воздуха Hitachi только оригинальные фильтры. Другие фильтры могут стать причиной неисправности.

- 1** Установите фильтр в устройство.
  - Установите дезодорирующий фильтр на предназначенное для него место.
- 2** Нажав на выступы на корпусе устройства, установите дезодорирующий фильтр и зацепите выступы на фильтре за выступы на корпусе.
- 3** Установите многослойный фильтр в устройство.

Место установки дезодорирующего фильтра

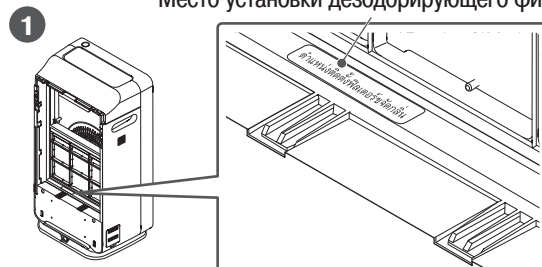

Выступ на дезодорирующем фильтре  
Выступ на корпусе устройства

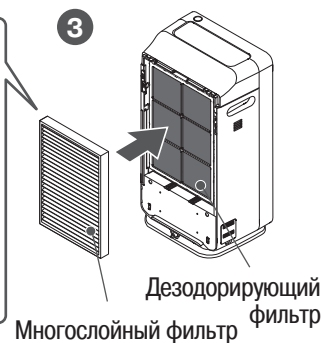
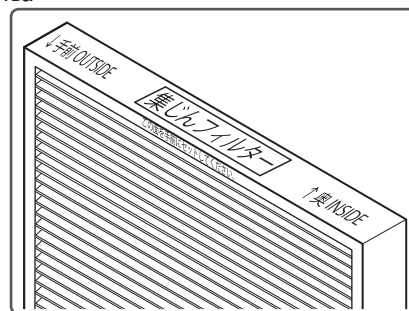
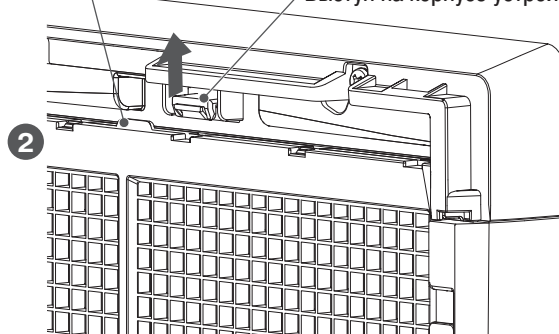





### ВНИМАНИЕ

- Если установить фильтр, не сняв с него пластиковую упаковку, эффекта очистки воздуха не будет. Кроме того, это может вызвать неисправность.
- Вибрация во время транспортировки устройства может привести к тому, что часть гранул дезодорирующего реактива может высыпаться из фильтра.
  - Поэтому при снятии пластиковой упаковки с фильтра и установки его в устройство следите за тем, чтобы не испачкать руки, одежду и окружающее пространство.
  - Сотрите с фильтра все гранулы, которые выпали и пристали к его поверхности.
  - Это не повлияет на эффективность устранения запахов.

**5** Установите на место фильтр предварительной очистки и заднюю панель устройства (стр. 15).

# Поиск и устранение неисправностей

## Если на мониторе температуры / влажности появилось уведомление об ошибке

Отображаемая индикация и ее значение	Возможное решение
 Многослойный фильтр не установлен.	Установите многослойный фильтр. Если то же сообщение появится опять, возможно, фильтр деформирован или непригоден к использованию. Замените его.
 Увлажняющий фильтр не установлен.	Установите увлажняющий фильтр.
 Датчик вибрации что-то уловил.	Отсоедините кабель питания от розетки и снова подсоедините его. Если устройство падало и резервуар с водой стал протекать, отсоедините сетевой кабель от розетки и обратитесь в сервисный центр.
 Вентилятор не вращается.	Отсоедините устройство от сети и снова подсоедините его. Если опять появится то же уведомление, прекратите пользоваться устройством, отсоедините его от розетки и обратитесь в сервисный центр.

Примечание: Если проблему не удастся решить, обратитесь в сервисный центр.

## Перед обращением в сервисный центр

Признак неисправности	Что проверить	Возможное решение
<b>Воздух не выходит из устройства или устройство не включается.</b>	Плотно ли вставлена вилка кабеля питания в розетку?	Правильно вставьте вилку кабеля питания в розетку.
	Не выключен ли прерыватель цепи?	Включите прерыватель цепи.
	Была ли нажата кнопка питания на устройстве?	Нажмите кнопку питания для включения устройства.
	Правильно ли вставлены фильтры (многослойный, дезодорирующий и увлажняющий)?	Правильно вставьте все фильтры (стр. 14–16).
<b>Сенсорная панель управления не работает.</b>	Не активирован ли режим блокировки от детей (Lock)?	Отмените режим блокировки (стр. 25).
	Нет ли на панели управления загрязнений или капель воды?	Протрите сенсорную панель мягкой тканью (стр. 6–7).
	Нет ли у вас на руке перчатки или бинта?	Прикасайтесь к сенсорной панели непосредственно пальцами.
	Не нажимаете ли вы одновременно другие кнопки?	Не прикасайтесь к нескольким кнопкам одновременно.
<b>Работа остановилась в процессе выполнения операции.</b>	Не подвергалось ли устройство сильному толчку или удару, и не было ли оно наклонено?	Не подвергайте устройство сильным толчкам и ударам. Расположите его на устойчивой ровной поверхности.
	Не работает ли устройство в режимах Absence (Отсутствие людей) или Energy Saving (Энергосбережение)?	Переключите устройство в другой ускоренный цикл работы (стр. 21).
<b>Скорость воздушного потока не снижается, хотя воздух уже чист.</b>	Переключена ли скорость воздушного потока?	Прикоснитесь к кнопке Airflow Level (Скорость воздушного потока) и выберите Auto или другой режим (стр. 21).
	Не активирован ли режим Humidify (Увлажнение воздуха) или Skin Moist (Увлажнение кожи)?	При низкой влажности воздуха скорость воздушного потока не будет снижаться.

# Поиск и устранение неисправностей (продолжение)

Признак неисправности	Что проверить	Возможное решение
<b>Скорость воздушного потока не увеличивается, хотя воздух явно загрязнен.</b>	Переключена ли скорость воздушного потока?	Прикоснитесь к кнопке Airflow Level (Скорость воздушного потока) и выберите Auto или другой режим скорости (стр. 21).
	Не загрязнен ли датчик запаха пылью или загорожен посторонними предметами?	Очистите и освободите датчик запаха (стр. 26).
	Становился ли окружающий воздух чище, когда вилка кабеля питания была вставлена в розетку?	Переключите скорость воздушного потока (стр. 21). Откройте окно, выньте вилку кабеля питания из розетки, и через 10 секунд, когда окружающий воздух станет немного чище, снова подсоедините вилку к розетке (стр. 27).
<b>Цвет датчика воздуха не меняется с зеленого.</b>	Не расположено ли устройство в месте, куда не проникают запахи и пыль?	Попробуйте переместить его.
	Не загрязнен ли датчик пыли?	Очистите датчик пыли (стр. 36).
	Не загрязнен ли датчик запаха пылью или загорожен посторонними предметами?	Очистите и освободите датчик запаха (стр. 36).
<b>Цвет датчика воздуха не меняется с красного.</b>	Нет ли рядом источника загрязнения воздуха, который может улавливаться датчиком запаха (работающих обогревателей, алкоголя, косметических средств, аэрозолей)?	Очиститель воздуха может обнаруживать компоненты невидимого газа, которые не улавливаются фильтром, и поэтому очиститель продолжает работать. Откройте окно, чтобы проветрить помещение (стр. 27).
	Не загрязнен ли датчик пыли?	Очистите датчик пыли (стр. 36).
	Не загрязнен ли датчик запаха пылью или загорожен посторонними предметами?	Очистите и освободите датчик запаха (стр. 36).
<b>Протекает вода.</b>	Правильно ли вставлен в устройство резервуар для воды?	Правильно установите резервуар для воды (стр. 16, 17).
	Плотно ли закрыта крышка резервуара?	Как следует закройте крышку резервуара. (стр. 16).
	Плотно ли вставлен в устройство увлажняющий фильтр?	Надежно установите увлажняющий фильтр (стр. 30).
	Возможно, устройство наклоняли или перемещали, когда в нем еще оставалась вода?	Установите устройство на ровную поверхность и не переносите его, не слив предварительно воду из резервуара. Кроме того, при передвижении устройства на роликах есть риск, что вода может расплескаться, поэтому двигайте его медленно и осторожно.
	Нет ли трещин в резервуаре для воды или его крышке?	Немедленно прекратите пользоваться устройством и обратитесь в уполномоченный сервисный центр по поводу ремонта.
	Не протекает ли вода из резервуара?	Немедленно прекратите пользоваться устройством и обратитесь в уполномоченный сервисный центр по поводу ремонта.
<b>Индикатор «Filter Cleaning» не гаснет.</b>	Происходит ли перезагрузка индикатора «Filter Cleaning» при отсоединении кабеля питания от сети?	Как только вы отсоедините кабель питания от розетки, время работы в режиме увлажнения будет сброшено, а индикатор «Filter Cleaning» погаснет (стр. 28).
<b>Индикация на сенсорной панели управления исчезла.</b>	Не выбрана ли для сенсорной панели установка «Без индикации»?	Удерживайте кнопку переключения настроек дисплея 3 сек., а затем выберите другую установку (стр. 19).



Признак неисправности	Что проверить	Возможное решение
<b>Запах плохо удаляется, или устройство само является источником запаха.</b>	Не слишком ли загрязнен фильтр предварительной очистки?	Обратитесь к разделу «Фильтр предварительной очистки» в главе «Чистка» (стр. 34).
	Не загрязнен ли фильтр? Не пришло ли время его заменить?	Обратитесь к разделу «Замена многослойного фильтра / дезодорирующего фильтра». Срок службы фильтра может сократиться в зависимости от места установки и условий эксплуатации устройства (стр. 37).
	Не загрязнен ли увлажняющий фильтр? Не пора ли заменить увлажняющий фильтр?	Обратитесь к разделу «Если горит индикатор «Filter Cleaning» в главе «Чистка» для чистки увлажняющего фильтра (стр. 28–31).
<b>Скорость воздушного потока переключается посреди работы устройства.</b>	Не выбрана ли автоматическая регулировка скорости воздушного потока (Auto) или один из ускоренных циклов работы «Пыльца» (Pollen) или «Энергосбережение» (Eco)?	Переключите скорость воздушного потока или ускоренный цикл работы (стр. 21, 22).
	Правильно ли установлены фильтры, задняя панель и увлажняющий фильтр?	Установите их правильно.

## Функция увлажнения

Признак неисправности	Что проверить	Возможное решение
<b>Устройство не увлажняет воздух (его влажность не повышается).</b>	Горит ли индикатор подачи воды?	Наполните резервуар водой (стр. 31, 32).
	Горит ли индикатор «Filter Cleaning»?	Обратитесь к разделу «Если горит индикатор «Filter Cleaning» в главе «Чистка» для чистки увлажняющего фильтра (стр. 28–31).
	Показывает ли монитор влажности уровень 70%?	Устройство автоматически работает в соответствии с уровнем влажности (стр. 21).
	Возможно, комната имеет слишком большую площадь или сильную вентиляцию?	Влажность воздуха может не повышаться из-за размеров помещения, особенностей места установки, степени вентиляции, а также в зависимости от того, открыты или закрыты окна. Используйте устройство вместе с другим увлажнителем воздуха.
	Работает ли в комнате обогреватель?	Некоторые типы обогревателей высушивают воздух, в результате чего уровень влажности не повышается. Используйте устройство вместе с другим увлажнителем воздуха.
<b>Функция увлажнения плохо работает. (Количество воды в резервуаре не уменьшается).</b>	Не выбрана ли низкая скорость воздушного потока?	При выборе скорости воздушного потока Medium (средняя) или Silent (бесшумная) эффективность увлажнения снижается. Установите скорость воздушного потока High (высокая) или Max (максимальная) (стр. 21).
	Нет ли пыли на фильтре предварительной очистки?	Обратитесь к разделу «Фильтр предварительной очистки» в главе «Чистка» (стр. 34).
	Правильно ли установлен увлажняющий фильтр? Нет ли на нем минерального осадка?	Правильно установите увлажняющий фильтр (стр. 30). Очистите или замените увлажняющий фильтр, если он загрязнен (стр. 28–31).
	Интенсивность увлажнения варьируется в зависимости от уровня влажности воздуха и температуры в помещении.	При повышенном уровне влажности воздуха, например, в дождливый день, а также при низкой комнатной температуре интенсивность увлажнения снижается.

# Поиск и устранение неисправностей (продолжение)

## Следующие явления не являются признаками неисправности

### Звуки и вибрация

Симптом	Причина (не является признаком неисправности)
При работе устройства в режиме «Увлажнение воздуха» или «Увлажнение кожи» иногда слышны жужжащие или булькающие звуки.	Это звук перекачивания воды из резервуара, он появляется на несколько секунд через каждые несколько минут.
При перемещении устройства слышно дребезжание.	Это звук перекачивания металлического шарика внутри датчика вибрации.
Створка при открытии, закрытии или покачивании издает жужжащие или дребезжащие звуки.	Это звук мотора,двигающего створку.
Устройство вибрирует при максимальной скорости воздушного потока.	Это происходит из-за вращения вентилятора.
Скорость воздушного потока часто переключается посреди цикла увлажнения, при этом слышен посторонний звук.	Это происходит в результате автоматического управления скоростью воздушного потока. При изменении уровня влажности скорость воздушного потока может переключиться на высокую. Если это вызывает дискомфорт, выберите предпочтительную скорость воздушного потока (стр. 21). Интенсивность увлажнения снизится, если будет выбрана низкая скорость воздушного потока.
При переключении рабочего режима или скорости воздушного потока иногда слышно жужжание или гул.	Этот звук сопровождает изменение скорости вращения двигателя.

### Нагрев и запахи

Симптом	Причина (не является признаком неисправности)
Воздух, поступающий из выпускного отверстия, имеет странный запах.	Детали устройства имеют определенный запах в начале эксплуатации. Или эффективность дезодорирующего фильтра снизилась. Очистите дезодорирующий фильтр (стр. 34). Или источником постороннего запаха является увлажняющий фильтр. Очистите увлажняющий фильтр (стр. 28–31).
Поверхность сенсорной панели управления нагревается.	Внутри устройства имеются схемы управления. Они являются причиной нагрева панели.





### Выполнение операций / Другое

Симптом	Причина (не является признаком неисправности)
Не видно испарения или тумана.	Система увлажнения, используемая в этом устройстве, является испарительной, то есть производит увлажненный воздух путем пропускания воздушного потока сквозь увлажняющий фильтр. Поэтому вы не увидите ни пара, ни тумана.
Створка движется не плавно, или ее движение не согласовано.	Это может произойти, если створку двигали рукой. Если створка не работает должным образом, потому что ее двигали рукой, остановите ее, нажав один раз кнопку Power, а потом запустите работу устройства снова.

<b>Показания на мониторе температуры / влажности отличаются от показаний комнатного термометра и гигрометра.</b>	Показатели, отображаемые на мониторе температуры и влажности, являются лишь ориентировочными. Эта индикация может различаться в зависимости от состояния окружающей среды в помещении.
<b>Вентилятор остановился.</b>	(Вентилятор может остановиться, если устройство работает в энергосберегающем режиме eco) (стр. 23).
<b>Скорость вращения вентилятора не увеличивается равномерно при выборе максимальной скорости воздушного потока.</b>	Скорость вентилятора постепенно повышается. Это нарастание скорости занимает примерно 1 мин.
<b>Возникают помехи теле- и радиовещания.</b>	Установите очиститель воздуха подальше от телевизора или радиоприемника или разверните его в другую сторону. Измените направление нагнетания воздуха.

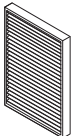
## Запчасти и расходные материалы

Приобретайте их у официальных дилеров Hitachi или в авторизованных сервисных центрах.

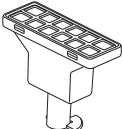
<ul style="list-style-type: none"> <li>● <b>Многослойный фильтр для очистителя воздуха Hitachi (антиаллергенный HEPA-фильтр).</b> EPF-KVG900H.</li> </ul> 	<ul style="list-style-type: none"> <li>● <b>Дезодорирующий фильтр для очистителя воздуха Hitachi.</b> EPF-KVG900D.</li> </ul> 
<ul style="list-style-type: none"> <li>● <b>Фильтр предварительной очистки (с покрытием из нержавеющей стали).</b> Укажите сервисную деталь EP-LVG70-042</li> </ul> 	<ul style="list-style-type: none"> <li>● <b>Увлажняющий фильтр для очистителя воздуха Hitachi.</b> EPF-KVG900KF.</li> </ul> 
<ul style="list-style-type: none"> <li>● <b>Фильтр резервуара для воды.</b> Укажите сервисную деталь EP-KVG900-039.</li> </ul> 	

## Технические характеристики

Источник питания	220–240 В, 50–60 Гц переменного тока			
Стандартная площадь обслуживания	53 м <sup>2</sup>			
	Max	High	Medium	Silent
Скорость воздушного потока (м <sup>3</sup> /мин.)	7,2	4,0	2,7	1,1
Потребление энергии (Вт)	59	16	11	8
Рабочий уровень шума (дБ)	Приблизит. 49	Приблизит. 38	Приблизит. 30	Приблизит. 15
Емкость резервуара (л)	Приблизит. 2,5			
Габаритные размеры (мм) (В x Ш x Г)	669 x 360 x 254			
Вес (кг)	Приблизит. 12,0			
Длина кабеля питания (м)	Приблизит. 1,8			

## Хранение и транспортировка

Очиститель воздуха Hitachi следует хранить и транспортировать в заводской упаковке. При транспортировке необходимо обеспечить защиту от ударов, падений, воздействия влаги и климатических факторов. Складировать и хранить в помещении при температуре воздуха от –20°C до +40°C и относительной влажности воздуха не более 80%. При транспортировке, складировании и хранении должны соблюдаться нанесенные на упаковку манипуляционные знаки.

Информация о дате производства размещена на устройстве в формате ММ/ГГГГ.

Hitachi Appliance, Inc.  
Hitachi Atago Bldg.,  
15-12, Nishi Shimbashi 2-chome, Minato-ku,  
Tokyo 105-8410 Japan  
tel. +81-3-3502-2111

Хитачи Эплайанс, Инк.  
Хитачи Атаго Блдг., 15-12, Ниши Шимбаши  
2-чомэ, Минато-ку, Токио 105-8410 Япония  
тел. +81-3-3502-2111