

**Инструкция к
воздухоочистителю
Panasonic F-VXH50R**

Очиститель воздуха с
функцией увлажнения

Panasonic инструкция

по эксплуатации

модель F-VXH50R

Спецификации / Дополнительные принадлежности

Спецификации

Модель №.	F-VXH50R					
Источник питания	220В~ 50Гц					
Режим работы	Очистка воздуха			Очистка/увлажнение воздуха		
Настройка объема воздуха	"Hi"(высокий)	"Med"(средний)	"Lo"(низкий)	"Hi"(высокий)	"Med"(средний)	"Lo"(низкий)
Энергопотребление(Вт)*1	45	9	6	45	13	9
Степень увлажнения(мл/ч)**2	— *3	— *3	— *3	500	230	150
Объем воздуха(м³/мин)	5.1	1.9	0.9	4.9	2.3	1.3
Обслуживаемая площадь	до 40м² обычной жилой комнаты			До 26м² обычной жилой комнаты		
Объем бака	2.3(л)					
Длина кабеля питания	2.0(м)					
Размеры прибора	360(мм)х[230(мм)+(Опора:10(мм))]х560(мм)(ШХГХВ)					
Вес прибора	8.6кг					

*1 Энергопотребление составляет около 0.3 Вт, когда переключатель установлен в положение "Off". (при вставленном штепселе)

*2 Степень увлажнения может меняться в зависимости от влажности и температуры в помещении.

*3 Если в баке есть вода, то прибор использует эту воду для умеренного увлажнения. (объем воды в баке будет понемногу уменьшаться)

Дополнительные принадлежности

● Сменный составной фильтр



Модель №. F-ZXHP55Z

● Сменный дезодорирующий фильтр



Модель №. F-ZXHD55Z

● Сменный увлажняющий фильтр

Без рамки и без пластины фильтра



Модель №. F-ZXHE50Z

Позвоните дилеру

Все индикаторы объема воздуха мигают.

Основной прибор поврежден.

Пожалуйста, отсоедините кабель питания и свяжитесь с дилером по поводу ремонта.

Дату изготовления Вы можете узнать по номеру, который размещен на задней части устройства.

XX XX XX
 5 - ая и 6 - ая : День
 3 - ая и 4 - ая : месяц (в цифровом выражении)
 01 - Январь, 02 - Февраль, ... 12 - Декабрь
 1 - ая и 2 - ая : год (последняя цифра номера года)
 09 - 2009, 10 - 2010, 11 - 2011

Установленный производителем в порядке л. 2 ст. 5 федерального закона РФ "О защите прав потребителей" срок службы для данного изделия равен 7 годам с даты производства при условии, что изделие используется в строгом соответствии с настоящей по эксплуатации и применимыми техническими стандартами.

Панасоник Корпорейшн

Панасоник Экологджи Системс Гуангдонг Ко., Лтд.

Веб-сайт : <http://panasonic.net>

© Панасоник Экологджи Системс Гуангдонг Ко., Лтд.2013

Печатано в Китае
 VXH5R8950AC
 X1013-1123

Panasonic®

Инструкция по эксплуатации

Воздухоочиститель с функцией увлажнения

Модель №. **F-VXH50R**

Это устройство предназначен для использования только внутри помещений.

Содержание

Страница

Описание частей	3
Меры предосторожности	4
Эксплуатационные требования	7
Подготовка	8~10

Способы эксплуатации	11
• Панель управления / Передняя индикация	11
• Выбор воздушного потока, объема воздуха и режимов Econavi и Spot Air	13

Уход и техническое обслуживание	14
• Устройство в режиме ожидания в течение длительного времени	16

Дополнительная информация	18
• Ориентировочное время для замены фильтра	18
Часто задаваемые вопросы	21
Поиск и устранение неисправностей	22
Спецификации / Дополнительные принадлежности	Задняя крышка



Гарантийный талон прилагается.

Большое спасибо за покупку этого устройства компании Panasonic.

- Пожалуйста, прочтите эту инструкцию по эксплуатации устройства для того, чтобы правильно и безопасно его использовать.
- Кроме того, обязательно изучите раздел "Меры предосторожности" (стр. 4-6) перед использованием.
- Убедитесь, что в гарантийном талоне указана правильная информация, в том числе дата покупки и название компании-дистрибьютора. Храните инструкцию по эксплуатации в надежном месте для дальнейшего использования.

Настройка и
подготовительные
операции

Способы
эксплуатации

Уход и
техническое
обслуживание

Дополнительная
информация

Режимы "Mega Catcher" и "nanoe™" обеспечивают влажный и чистый воздух.

- Если датчик обнаруживает загрязнение воздуха, то передняя панель широко открывается и начинает работать функция поглощения "Mega catcher".
- Оборудован технологией "nanoe™".
- Низкое потребление энергии в режиме "Econavi".

■ О технологии "nanoe™"
 "nanoe™"- ионная микрочастица, находящаяся в оболочке из молекул воды, является производным новейших технологий. Технология "nanoe™" обеспечивает обезвреживание*¹ и подавление аллергических веществ*², бактерий и плесени*³, устранение неприятных запахов*⁴. Кроме того, способствует увлажнению кожи.



- ★ <бактерии на предметах> Результат 240 минут испытаний в замкнутом пространстве объемом 10м³, а не в среде реального применения.
- ★ <бактерии в воздухе> Результат 24 часа испытаний в замкнутом пространстве объемом 1м³, а не в среде реального применения.

Эффект дезодорации зависит от окружающей среды (температура / влажность), времени работы, типа запаха / волокна.

- Фактический результат отличается в зависимости от состояния комнаты и способа использования.
- Этот продукт не является медицинским оборудованием.

*¹ <бактерии в воздухе>

- Тестирующая организация: "Kitasato Research Center of Environmental Sciences"
- Метод тестирования: непосредственное распространение и измерение количества бактерий, собранных в тестируемом помещении 10м³.
- Способ обезвреживания: запуск "nanoe™"
- Цель: бактерии в воздухе
- Результат теста: устранено более 99% бактерий за 240 минут. [Номер теста 21_0142]
- <бактерии на предметах>
- Тестирующая организация: "Kitasato Research Center of Environmental Sciences"
- Метод тестирования: измерение количества бактерий, впитавшихся в ткань внутри тестового контейнера объемом 1 м³.
- Метод обезвреживания: запуск "nanoe™"
- Цель: бактерии, впитавшиеся в ткань.
- Результат теста: устранено более 99,9% бактерий за 24 часа. [Номер теста 20_0154_2]

*² Тестирующая организация: "Panasonic Electric Works Analysis Center Co. Ltd"

- Метод тестирования: непосредственное распространение пылицы в тестовом контейнере объемом 45 л и измерение методом "ELISA".
- Метод устранения: запуск "nanoe™"
- Цель: пыльца (японский кедр)
- Результат теста: устранено более 99% пылцы за 120 минут. [E20-080303IN-03]

*³ Закащик теста: "Japan Food Research Laboratory".





- Метод тестирования: измерение изменения количества бактерий в тестовой комнате на 6 татами.
- Способ обезвреживания: запуск "nanoe™"
- Цель: плесневые бактерии в воздухе
- Результат теста: устранено более 99% плесневых бактерий за 60 минут. [205061541-001]

*⁴ Тестирующая организация: "Panasonic Electric Works Analysis Center Co. Ltd"

- Метод тестирования: проведение проверки с использованием 6-фазной фиксации интенсивности запаха в тестовом контейнере объемом 250 л.
- Метод дезодорации: запуск "nanoe™"
- Цель: устоявшийся запах сигарет
- Результат теста: интенсивность запаха упала до 1,9 за 30 минут. [E02-090313MH-01]. Когда интенсивность запаха падает на 1, это означает снижение на 90% (1-й уровень интенсивности таков, что человек может уловить очень слабый запах)

Поиск и устранение неисправностей ②

При возникновении проблемы, попробуйте её решить, первым делом обратившись к таблице ниже. Если проблема не устранена, пожалуйста, выньте штепсель из розетки, и обратитесь к дилеру для ремонта.

Сейчас	Пожалуйста, уточните следующее
⑧ Количество воды в баке не уменьшается, но индикатор работы горит и прибор не увлажняет воздух.	<ul style="list-style-type: none"> ● Правильно ли установлен увлажняющий фильтр? (стр.17) → Если увлажняющий фильтр неправильно установлен, прибор будет издавать звук и не будет увлажнять воздух. ● Правильно ли установлен противогрибковый фильтр? (стр.16)
⑨ Влажность не повышается	<ul style="list-style-type: none"> ● Размер комнаты велик для прибора? (Задняя крышка) ● Возможно, помещение проветривается, или на пол положен ковер? → Если на полу лежит ковер, то в некоторых случаях тяжело повысить влажность (это зависит от конкретных условий вентиляции, материала пола и стен).
⑩ Внутри лотка находится конденсат	<ul style="list-style-type: none"> ● После завершения работы прибора или когда в комнате холодно, возможно возникновение конденсата. Это нормально.
⑪ Индикатор заполнения водой мигает или горит 	<ul style="list-style-type: none"> ● Бак наполнен водой?(стр.9) Индикатор мигает: Вода использовалась в режиме "Clean/Humid.". (Прибор прекращает свою работу.) Горит индикатор: режим "Full Auto". (Прибор переключается в режим "Clean Air") → Для продолжения увлажнения, наберите воду в бак.(стр.9) Нажмите  дважды, и прибор снова начнет работать.
⑫ Даже если есть вода в баке, индикатор заполнения водой продолжает мигать или гореть.	<ul style="list-style-type: none"> ● Правильно ли размещен лоток внутри прибора? ● Основной прибор наклонен? → Пожалуйста, установите прибор на ровной и устойчивой поверхности или на полу. ● После заполнения водой (когда индикатор заполнения водой мигает или горит), нажмите дважды кнопку , после чего индикатор заполнения водой погаснет и прибор начнет работать снова.
⑬ Индикатор проверки горит 	<ul style="list-style-type: none"> ● Основной прибор опрокинулся? → ① Выключите прибор из розетки. ② Поставьте основной на место. (Слейте из него воду) ③ Не используйте прибор в течение 6 часов. (Это время нужно для того, чтобы тщательно высушить прибор, если в него попали капли воды) ④ Включите прибор снова, и он будет работать. ● Выполнили ли Вы такие действия, как встряхивание, наклон и прочие, влияющие на основной прибор? → Выньте штепсель из розетки, а затем вставьте его заново. ● Клали ли Вы магнит или какой-либо металлический предмет на прибор? → Выньте штепсель из розетки, а затем установите его заново.
⑭ Индикатор проверки горит Все индикаторы объема воздуха мигают	<ul style="list-style-type: none"> ● Основной прибор сломан → Пожалуйста, отсоедините кабель питания и отправьте прибор дилеру на ремонт.

Если имеет место любое из следующих условий, пожалуйста, свяжитесь с дилером.

Поиск и устранение неисправностей ①

При возникновении проблемы, попробуйте её решить, первым делом обратившись к таблице ниже. Если проблема не устранена, пожалуйста, выньте штепсель из розетки и обратитесь к дилеру для ремонта.

Сейчас	Пожалуйста, уточните следующее
① Индекс чистоты горит красным, даже когда продолжается работа	<ul style="list-style-type: none"> ● Индикатор может гореть красным, когда прибор подвергается воздействию пара в ванной или пара, испускаемого опрыскивателями. ● Когда он светится желтым, это означает, что вылетает песок. ● Датчик загрязнения загрязнился? (стр.15)
② Автоматическая работа не может быть остановлена	<ul style="list-style-type: none"> ● При настройках "Clean Air" и "Auto Vol." <ul style="list-style-type: none"> → Прибор также будет работать в режиме "Lo", если воздух в комнате чистый. ● При настройках "Full Auto" и "Clean/Humid., Auto Vol." <ul style="list-style-type: none"> → Прибор также будет работать в соответствии с влажностью воздуха в комнате, даже если воздух в комнате чистый.
③ Индикатор чистоты горит синим, даже когда воздух загрязнен	<ul style="list-style-type: none"> ● Прибор находится в таком месте, где загрязненный воздух трудно очистить или размер комнаты слишком велик для прибора? (стр. 7. Задняя крышка) ● Датчик загрязнения загрязнился? (стр.15)
④ Загрязненный воздух трудно очистить	<ul style="list-style-type: none"> ● Композитный воздушный фильтр загрязнился? (стр.15) <ul style="list-style-type: none"> → Очистите его. Если проблема не решается, замените фильтр на новый.
⑤ Есть звук	<ul style="list-style-type: none"> ● Когда увлажняющий фильтрующий узел работает, иногда могут появляться капли воды. Это нормально. ● Вода издает звук, вытекая из бака. Это нормально. ● После нажатия кнопок Power Off/On, Airflow Dir. или Spot.Air можно услышать звук возле передней панели и решетки. Это нормально. ● 6 держателей на раме крепления увлажняющего фильтра? (стр.17)
⑥ Слабый поток воздуха	<ul style="list-style-type: none"> ● Композитный воздушный фильтр или увлажняющий фильтр загрязнился? (стр.15-17) <ul style="list-style-type: none"> → Очистите его. Если проблема не решается, замените фильтр на новый.
⑦ Неприятный запах из прибора	<ul style="list-style-type: none"> ● Основной прибор, передняя панель или композитный воздушный фильтр загрязнился? <ul style="list-style-type: none"> → Очистите его. Если проблема не решается, замените фильтр на новый. (Прибор не может удалить вредные окиси углерода, порождаемые сигаретами.) (стр.14-17) ● Водяной бак, водяной лоток или увлажняющий фильтр загрязнились? ● Вода в водяном баке меняется каждый день на свежую воду из-под крана? <ul style="list-style-type: none"> Пожалуйста, опустошите лоток бака, когда прибор будет включен в режиме "Clean Air". ● Прибор когда-нибудь работал в комнате с сильными запахами? ● Если прибор работал в комнате, где люди курят или готовят барбекю, цикл замены фильтров должен укоротиться. <ul style="list-style-type: none"> → Если прибор использовался в такой или аналогичной среде, мы рекомендуем параллельно с прибором запускать систему вентиляции.
⑧ Количество воды в баке не уменьшается, но индикатор работы горит и прибор не увлажняет воздух.	<ul style="list-style-type: none"> ● Увлажняющий фильтр загрязнился? (стр.17) ● Значение влажности равно "70% или более"? <ul style="list-style-type: none"> → Когда "Воздушный поток" установлено в режиме "Auto" (например, в режиме "Full Auto") и значение влажности будет равно "70% или более", то прибор прекратит увлажнение, для обеспечения необходимого уровня влажности (Решетка закрывается и прибор перейдет в режим ожидания, когда воздух в комнате будет чистым.) ● Правильно ли размещен лоток внутри прибора?

Описание частей

Передняя часть



Задняя часть

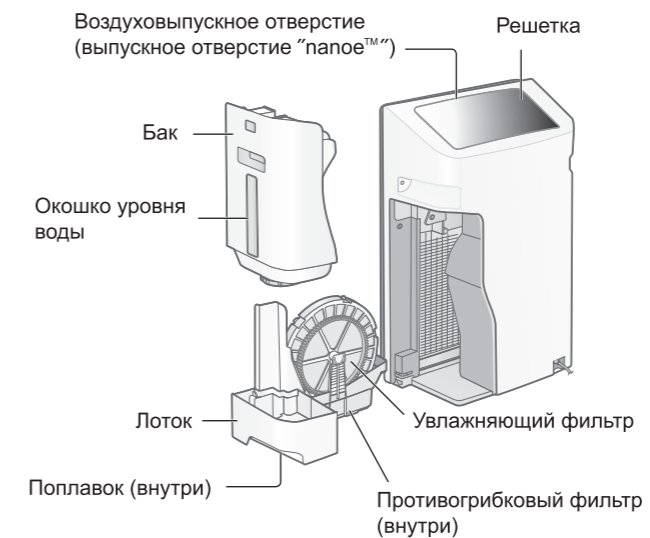

Об "Mega catcher"

Когда датчик (стр. 19) обнаруживает загрязнение в воздухе, передняя панель широко открывается в соответствии с типом и степенью загрязненности, чтобы поглотить их усиленным потоком воздуха. (Тип потока воздуха, стр. 20)

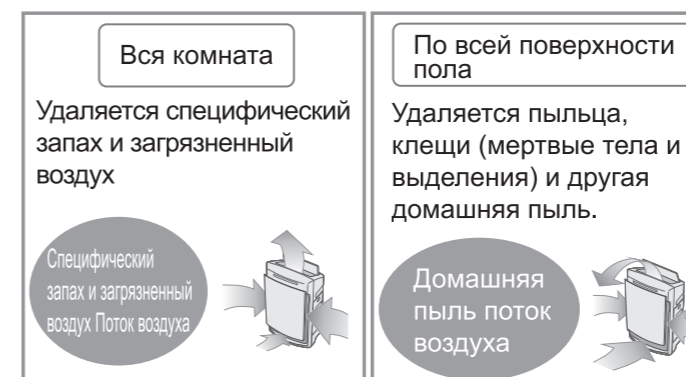

Меры предосторожности Всегда соблюдайте следующие меры предосторожности

Эти меры предосторожности предусмотрены для вашей безопасности. Пожалуйста, прочитайте и следуйте им очень точно, чтобы избежать ненужных травм и повреждения самого продукта или других предметов.

■ Следующие символы дифференцируют уровни опасности и травм, которые могут возникнуть, если продукт не используется в соответствии с инструкциями.



ВНИМАНИЕ

Указывает на риск травм или ущерба имуществу при неправильном обращении с прибором.



ОСТОРОЖНО

Указывает на возможность серьезных или смертельных травм.

■ В данном руководстве используется ряд других символов, которые указывают дополнительную информацию для конкретного элемента: (Символы приведены ниже в качестве примера)



Этот символ указывает на действие, которые не должно быть выполнено.



Этот символ указывает на действие, которые должно быть выполнено.



ВНИМАНИЕ

Для предотвращения несчастных случаев, таких как пожары и поражения электрическим током.



■ Не тяните за шнур питания при переноске или хранении прибора.

(Это может вызвать короткое замыкание или повредить провода внутри шнура; это также может привести к пожару или поражению электрическим током.)

■ Не прикасайтесь к штепселю мокрыми руками.

(Имеется риск поражения электрическим током.)

■ Не делайте ничего, что может повредить шнур питания или штепсель.

Шнур питания не должен быть поврежден, изменен, чрезмерно согнут или натянут. Также запрещается ставить на него тяжелые предметы. (Имеется риск поражения электрическим током или пожара.)

• Проконсультируйтесь с компанией-дистрибьютором, по поводу какого-либо ремонта шнура и штепселя.

■ Не используйте перегруженные розетки или электромонтажное оборудование, и не используйте источники питания, кроме 220В 50Гц переменного тока.

Если штепсель не вставлен надежно, может произойти поражение электрическим током или пожар из-за перегрева.



■ Периодически очищайте штепсель.

Если скопилась пыль на штепселе, влажность может стать причиной повреждения изоляции и может привести к возгоранию.

- Отсоедините штепсель и протрите его сухой тканью.
- Если прибор не используется в течение длительного периода времени, выньте штепсель.

■ Обязательно отключите штепсель перед чисткой прибора.

(Прибор может неожиданно начать работать, этим самым привести к поражению электрическим током или травме.)



■ Не позволяйте детям играть с прибором.

(Причины поражения электрическим током или травмы.)

■ Не применяйте для чистки прибора моющие средства, которые содержат кислоту или хлор.

(Эти моющие средства могут выделять вредные газы.)

■ Не вставляйте пальцы или металлические предметы в отверстия для входа и выхода воздуха.

(Контакт с внутренними элементами устройства может привести к поражению электрическим током или травме.)

Часто задаваемые вопросы

Пожалуйста, уточните следующее, перед тем как отправить прибор на ремонт.

Q1

Во время увлажнения поток воздуха холодный?

A

- При работе в режиме "Full Auto" или "Clean/Humid.", прибор будет выдавать холодный поток с температурой ниже комнатной, так как влага от увлажняющего фильтра содержит воду и абсорбирует тепло из воздуха.

Q2

Во время увлажнения нет пара?

A

- Этот прибор содержит увлажняющий фильтр, содержащий воду, который генерирует влагу при попадании на него потока воздуха и не кипятит воду, поэтому пара нет.

Q3

Степень увлажнения может уменьшаться?

A

- При высокой влажности или в холодную погоду степень увлажнения может измениться в зависимости от температуры и влажности в помещении. Степень увлажнения повышается, когда погода сухая и теплая.

Q4

Датчик влажности горит красным?

A

■ Индикатор $\frac{70}{\text{or less}}$ всегда включен

- Прибор может неправильно измерить влажность в зависимости от места установки. → Поменяйте место установки. (стр.7)

30 40 50 60 70
or less Humidity or more
indicator (%) (Индикатор влажности)

■ Индикатор $\frac{30}{\text{or less}}$ всегда включен

- Размер комнаты слишком велик для прибора? → Проверьте, подходит ли размер комнаты под прибор. (Задняя крышка)

Подсказка

- Пожалуйста, используйте индикатор влажности лишь для справки.
- Оно иногда отличается от показаний домашнего гигрометра.
- Показатель влажности может меняться в зависимости от температуры.
- Влажность также может меняться от условий потока воздуха.

Q5

Слышен жужжащий звук из выпускного отверстия?

A

- Слабый звук имеет место во время работы папое™. В зависимости от среды использования и рабочего режима, громкость звука может меняться, это нормально.

Q6

Увлажняющий фильтр меняет цвет?

A

- Фильтр может менять цвет в зависимости от качества воды. Это не проблема работы прибора.

Q7

На окне и стенах образуется конденсат?

A

- Даже если влажность в комнате умеренная, на холодном окне или стенах может возникать конденсат.

Q8

Индикатор чистоты не меняется. Передняя панель всегда открыта. (Поменяйте чувствительность датчика)

A

- Такие проблемы могут возникать, когда чувствительность датчика высокая/низкая. Вы можете отрегулировать датчик, установив определенную чувствительность. (Настройка по умолчанию - "Med" - используется при первом включении прибора)

- 1 Остановите работу прибора и нажмите и удерживайте кнопки **Econavi** и **Air Volume** одновременно. (Индикаторы объема воздуха загорятся по очереди)

- 2 После установки необходимой чувствительности отпустите кнопки.

Средняя: Установка средней чувствительности
Высокая: Установка высокой чувствительности
Низкая: Установка низкой чувствительности

(Индикатор объема воздуха)

Q9

Для выключения передней индикации

A

- Передняя индикация прибора может быть выключена

• Для выключения передней индикации во время работы зажмите кнопки **Air Volume** и **Clean·Humid.** на 3 секунды одновременно.

(Передняя индикация прибора выключена)

- Чтобы снова включить переднюю индикацию, повторно зажмите эти же кнопки на 3 секунды одновременно. (Передняя индикация прибора включена)

Q10

Во время работы передняя индикация отключена.

A

- Определяет освещенность внутри помещения и регулирует яркость передней индикации автоматически с помощью функции "Автоматический спящий режим". (стр.19)

Дополнительная информация

Тип потока воздуха

Прибор работает таким образом, что в зависимости от типа и степени загрязнения, решетка и передняя панель переходят в оптимальное положение

Авто

Прибор использует функцию воздушного потока отдельно в соответствии с типом загрязнения воздуха, чтобы максимально эффективно удалять загрязнения.

■ Степень загрязнения воздуха и функции переключения позиции решетки и передней панели

Загрязненный воздух	Индикатор чистоты	Функции решетки	Функции передней панели	Рисунок
Степень чистоты	Синий	Переключение направления	Закрывается	(А)
Обнаружены неприятный запах и смог	Красный	Вверх	Открывается вперед	(В)
Обнаружена домашняя пыль	Красный	Перед	Открывается вверх	(С)
Обнаружены запах, смог и домашняя пыль.	Красный	Переключение направления	Открывается вверх	(D)

Для открытия вручную

Запах и смог

Вся передняя панель эффективно поглощает запах и смог, находящиеся в воздухе. Когда люди курят или готовят еду, запах и смог удаляются одновременно. (Рисунок (В))

Домашняя пыль

Нижняя часть передней панели поглощает домашнюю пыль, как пылецу, которая легко накапливается на полу, особенно в сезон цветения. (Рисунок (С))

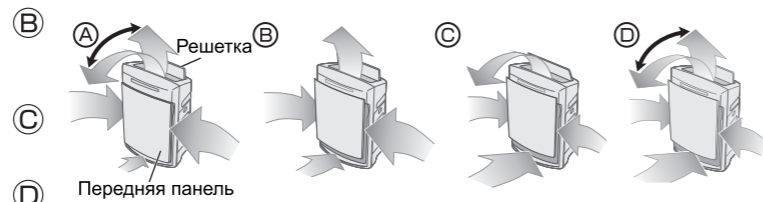

- Когда объем воздуха установлен на "Hi", прибор может работать с открытой передней панелью.
- Прибор будет работать с открытой передней панелью после включения в течение 10 мин.

Работа Esonavi

Это автоматический режим с одновременным использованием "режима patrol" (режима слежения) в котором прибор проверяет уровень загрязнения воздуха в помещении каждый час и "режима learning" (режима обучения) в котором прибор может прогнозировать появление загрязнения путем изучения времени появления загрязнения каждый день.

Экономит энергию, останавливая работу автоматически, когда воздух чист. Между тем, прибор работает превентивно, чтобы эффективно устранить загрязнение, тем самым уменьшая время работы.

Режим слежения

Прибор прекратит работу автоматически после того, как воздух очистится. После приостановления работы на 50 минут, прибор будет работать в течение 10 мин при установке объема воздуха на "Med" в режиме слежения.

- Когда работа приостанавливается в режиме слежения, то при обнаружении загрязнения, прибор может работать с объемом воздуха, соответствующим загрязнению.
- Если установлены режимы "Full Auto" и "Clean/Humid.", прибор также будет работать в соответствии с влажностью внутри помещения, даже если воздух в помещении чист.

Режим обучения

Записывает время и загрязнение воздуха во время работы и запускает превентивную работу за 5 минут до появления ожидаемого загрязнения. (Хотя записи обновляются каждый день, предыдущие записи будут потеряны после отключения питания.)

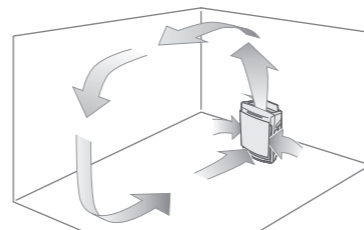

Меры предосторожности

Всегда соблюдайте следующие меры предосторожности



Плотно вставьте штепсель.

Если штепсель не вставлен надежно, может произойти поражение электрическим током или пожар из-за перегрева.

- Не используйте поврежденный штепсель и незакрепленные розетки в стенах.



Не разбирайте и не модифицируйте этот прибор.

(Разборка или модификация прибора может привести к неисправности или возгоранию.)

- Проконсультируйтесь с компанией-дистрибьютором, по поводу осуществления любой проверки.



Не допускайте попадания влаги на прибор.

(В противном случае пожар или поражение электрическим током может быть вызвано коротким замыканием.)



ПРИМЕЧАНИЕ

Если возникает любая из следующих ситуаций, выключите прибор и немедленно обратитесь в дилерский или сервисный центр.

- Если какой-либо из переключателей не работает.
- Если автоматический выключатель срабатывает или сгорел предохранитель.
- Если шнур питания или штепсель чрезмерно горячий.
- Если вы почувствовали запах гари или услышали странный звук или вибрацию.
- Если есть какие-либо другие дефекты или неисправности.

Если шнур питания поврежден, он должен быть заменен производителем, его сервисным агентом или персоналом с соответствующей квалификацией, чтобы избежать опасности.

Этот прибор не предназначен для использования лицами (включая детей) с ограниченными физическими, сенсорными или умственными способностями или с недостаточным опытом и знаниями, если они не находятся под контролем или инструктированием по вопросам использования прибора лицом, ответственным за безопасность.

Дети должны находиться под присмотром и не играть с прибором.



ОСТОРОЖНО

Не размещайте прибор в следующих местах:



- Где безопасность не гарантируется. (возможность падения и травм)
- Где температура или влажность слишком высока, или возможен контакт с водой, например, в ванной. (Возможна утечка тока, что может привести к поражению электрическим током или возгоранию.)
- В местах, где в воздухе содержатся масла, например, на кухнях. (В противном случае, травма может быть вызвана нарушением целостности корпуса прибора.)
- Где возможна утечка масла или горючих газов. (В противном случае, возможно возгорание из-за воспламенения в приборе.)
- В случае, направления потока воздуха на животных или растения. (Вызывает обезвоживание.)



Не сидите на приборе и не прислоняйтесь к нему
(в противном случае, могут быть вызваны травмы или прибор может быть поврежден.)



Не опрокидывайте прибор.
(Если выльется вода, может произойти возгорание или поражение электрическим током)



Не используйте проколотый или поврежденный бак
(Это может привести к протеканию и намочить мебель.)

Меры предосторожности

Всегда соблюдайте следующие меры предосторожности

ОСТОРОЖНО



При переноске

- Выключите прибор, снимите бак и опустошите лоток (если вода прольется, может намочиться мебель)



- Держите за левую и правую ручку. (если вы переносите прибор, держа его за решетку и переднюю панель, прибор может упасть и привести к травмам)



Не позволяйте, чтобы летучие вещества или легко воспламеняющиеся предметы, такие как сигареты или благовония, попадали внутрь прибора.

(Может произойти возгорание.)



Не используйте для очистки прибора растворители, такие как спирт или разбавители, а также избегайте контакта прибора с распылителями от насекомых.

(Прибор может треснуть и привести к травме, или может произойти короткое замыкание и привести к поражению электрическим током или пожару.)



Не используйте прибор в местах, где в помещении используются фумигаторы.

(Химические остатки могут накапливаться внутри прибора и распыляться из воздуховыпускного отверстия, что приводит к опасности для здоровья.)

- Хорошо проветрите помещение после использования фумигатора до включения прибора.



При отключении штепселя, тяните за штепсель, а не за шнур.

(В противном случае, может произойти возгорание или поражение электрическим током из-за обрыва провода или короткого замыкания.)



Проветривайте комнату, если используете прибор вместе с обогревателем.

(Может произойти отравление угарным газом.)

- Этот прибор не устраняет угарный газ.



Следите за тем, чтобы в баке всегда была вода и чтобы внутренняя часть основного прибора была чистой.

- Меняйте воду в баке каждый день.
- Периодически проводите очистку внутренней части прибора. (Если внутренняя часть загрязнилась или появилась корка, может возникнуть неприятный запах из-за плесени и прочих видов бактерий, и тем самым нанести вред здоровью человека.) Если вы чувствуете недомогание, сразу же обращайтесь к врачу.

Дополнительная информация

- Композитный анти-бактериальный фильтр: подавляет активность аллергенов (пыльца, домашние клещи и продуды их жизнедеятельности)
Тестирующая организация: "Osaka Municipal Technical Research Institute".
Метод тестирования: уменьшение аллергенов (клещей) при помощи иммунно-ферментного сорбента.
Способ удаления: использование "фильтра Super allergy buster".
Цель: Аллергенные вещества попали в фильтр (клещи, пыльца)
Результат тестирования: Более 99% аллергенов устранено. [Daiku исследовательский отчет № 2127]
- Композитный воздушный фильтр может издавать специфический но безвредный запах "кахетина из листьев зеленого чая", "антибактериальных энзимов" и "самого фильтра Super Allergy buster".

Автоматический спящий режим

Определяет уровень освещенности в помещении с помощью светового датчика и автоматически регулирует яркость панели управления и передней индикации, а также объема воздуха.

- Яркость индекса чистоты в режиме "sleep mode auto operation" может быть изменена.

- 1 Остановите работу, затем нажмите и удерживайте кнопки **Timer** и **Econavi** одновременно. (Индикаторы объема воздуха загорятся по очереди)

- 2 Отпустите кнопки, когда будет достигнут необходимый уровень яркости.

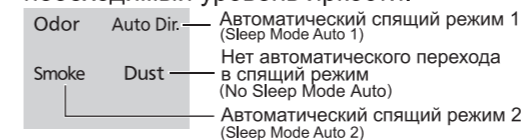

(Настройка по умолчанию "sleep mode auto 1", когда прибор используется впервые.)

Настройка автоматического спящего режима	Часть дисплея	Освещенность внутри помещения	
		тускло	темно
Автоматический спящий режим 1 (Sleep Mode Auto 1)	панель управления	Полностью включено	Включено наполовину
	передняя индикация	Включено наполовину	Выключено
Автоматический спящий режим 2 (Sleep Mode Auto 2)	панель управления	Полностью включено	Включено наполовину
	передняя индикация	Включено наполовину	Включено наполовину
Нет автоматического перехода в спящий режим (NO Sleep Mode Auto)	панель управления	Полностью включено	Полностью включено
	передняя индикация	Полностью включено	Полностью включено

- Когда объем воздуха установлен в "Hi", "Med" и "Lo", то он не меняется.

Функции датчика запаха/датчика загрязнения

Датчик может определять уровень загрязненности воздуха и показывать его с помощью индекса чистоты. Прибор может автоматически оптимизировать объем воздуха при автоматической работе в соответствии с уровнем загрязнения.

- Работа датчика может меняться в зависимости от потока воздуха внутри помещения, если около прибора поставлен обогреватель.

Тип	Сфера чувствительности	Может определять
Датчик запаха	<ul style="list-style-type: none"> • Запах сигарет, благовоний, приготовления пищи и домашних животных. • Косметики, алкоголя, дезодорантов и т. д. 	<ul style="list-style-type: none"> • Влажность (водяной пар), пары масел • Внезапные изменения температуры, например, когда дверь открывается или закрывается.
Датчик загрязнения	<ul style="list-style-type: none"> • Домашняя пыль (пыль, мертвые тела и экскременты клещей, споры плесени, пыльца и т. д.) • смог (сигареты, благовония и т. д.) 	<ul style="list-style-type: none"> • Пары масел и водяные испарения

Дополнительная информация

Ориентировочное время для замены фильтра

	Стандартный период замены	Условия	(Опциональные принадлежности: задняя крышка)
Композитный воздушный фильтр	Когда загорается индикатор замены фильтра (раз в 10 лет или около того) ^{※2}	Показателем для замены фильтра является, когда в день выкуривается шесть сигарет. ("Japan Electrical Manufacturer's Association JEM1467")	
Дезодорирующий фильтр			

※2 Период замены фильтра может быть короче обычного, в зависимости от окружения и используемого способа. (Например, в доме, где часто курят.) Пожалуйста, выполните замену, когда прибор станет неэффективным.

- После замены, нажмите и удерживайте **Child Lock** **Timer** в течение 3 секунд, пока индикатор замены фильтра не выключится (по завершении перестановки). Затем, запишите дату замены на этикетке и приклейте её на заднюю часть прибора.
- Пожалуйста, утилизируйте использованный фильтр как не воспламеняющийся мусор.

	Стандартный период замены	Условия
Увлажняющий фильтр	Раз в 120 месяцев или около того ^{※3}	Прибор работает 8 часов в день (согласно испытаниям, проводимым разработчиком)

※3 Срок службы увлажняющего фильтра может меняться в зависимости от качества воды. В любом из следующих случаев, замените его немедленно.

- После его обслуживания запах не пропал.
- Объем воды в баке не уменьшается.
- Он серьезно поврежден.
- После замены запишите дату установки на этикетке и приклейте её на заднюю часть основного прибора.
- Пожалуйста, утилизируйте использованный фильтр как не воспламеняющийся мусор. Не выбрасывайте раму фильтра и пластину фильтра при замене увлажняющего фильтра.

О "nanoe™"

Среда выработки

Будет вырабатываться небольшое количество озона.

- "nanoe™" вырабатывается с помощью воздуха в помещении, и в зависимости от температуры и влажности, возможны случаи, когда "nanoe™" вырабатывается нестабильно.
- Условия выработки
Температура в помещении: приблизительно 5°C – 35°C (температура конденсации: более 2°C)
Относительная влажность: приблизительно 30-85%
- Когда вырабатываются ионы "nanoe™", высвобождается немного озона. При этом, его количество такое же, как в лесу или на природе, и не несет вреда человеку.

Функция композитного воздушного фильтра

Благодаря функциям био-обезвреживания и "super allergy buster" пылесборный фильтр, удалит аллергические вещества (пыльца, раздражающие останки мертвых клещей), грибки, бактерии и плесень.

- **Био-обезвреживание: Удаляет грибки^{*1}, бактерии и плесень^{*2}.**
 - ※1 Тестирующая организация: "(Foundation) Japan Food Research Laboratory".
Метод тестирования: Подтверждение использования метода "Halo".
Способ удаления: использование био-обезвреживания.
Цель: Бактерии попали в фильтр.
Результат тестирования: Более 99% бактерий устранено. [№ 204051292-002]
 - ※2 Тестирующая организация: "(Foundation) Japan Food Research Laboratory".
Метод тестирования: Проверка метода предотвращения появления бактерий и плесени (метод "Halo").
Способ удаления: использование био-обезвреживания.
Цель: Бактерии и плесень попали в фильтр.
Результат тестирования: Проверка эффективности предотвращения появления бактерий и плесени с помощью "теста Halo". [№ 207060074-002]

Эксплуатационные требования

■ Не размещайте прибор в следующих местах:

- Там, где прибор будет подвергаться воздействию прямых солнечных лучей или прямому потоку воздуха от кондиционера. (В противном случае, может быть вызвана деформация, ухудшение качества, обесцвечивание и неисправность.)
- Там, где окно или другие объекты могут мешать работе датчика влажности (В противном случае, датчик влажности может работать некорректно)
- Возле телевизора или радио (В противном случае, могут быть вызваны дефекты изображения или шумы)
→ Держите прибор в метре или более от тех устройств, штепсель которых совместно вставлен в одну и ту же розетку, т.к. могут быть вызваны дефекты изображения или шумы. В этом случае, вставьте штепсель в другую розетку.

■ Не держите никаких предметов на основном приборе.

(В противном случае, может быть вызвана ошибка в работе или неисправность.)

- Не держите магниты и металлические предметы на приборе. (Когда прибор перевернется, включится встроенный магнит, используемый для автоматической остановки, следовательно, загорится индикатор проверки, и прибор перестанет работать.)

■ При пониженных температурах, опустошайте бак каждый день.

(Если прибор будет работать при пониженных температурах, это может привести к неисправности.)

■ Если прибор долгое время находится на одном и том же месте.

(Использование прибора в одном месте может привести к тому, что стены или пол вокруг прибора могут загрязниться. Мы рекомендуем передвигать прибор время от времени.)

Будет эффективно, если поместите прибор сюда!

■ Поместите его низко на пол в качестве контрмеры против пыли.

Так как пыльца или пыль, вероятно, летают в воздухе около пола, мы рекомендуем ставить его прямо на пол в комнате.



■ Для обеспечения эффективной циркуляции воздуха по комнате

Для предотвращения блокировки отверстий приема и выпуска воздуха, устанавливайте прибор так, чтобы от его правой, левой стороны и сверху до стен, мебели и штор оставалось как минимум 30 см. Для эффективной работы прибора, следите, чтобы от его задней стенки до стены был как минимум 1 см.

Подготовка

Перед запуском

1 Запишите дату установки на этикетке.



<ul style="list-style-type: none"> ■ Сменный составной фильтр ● Необходимо менять примерно один раз в 10 лет
Сменный фильтр Модель №. F-ZXHP55Z Дата первого использования:
<ul style="list-style-type: none"> ■ Сменный дезодорирующий фильтр ● Замените фильтр на новый, если старый фильтр стал работать менее эффективно (Один раз в 10 лет)
Сменный фильтр Модель №. F-ZXHD55Z Дата первого использования:
<ul style="list-style-type: none"> ■ Сменный увлажняющий фильтр ● Увлажняющий фильтр необходимо заменять примерно раз в 10 лет (при эксплуатации в течение 8 часов каждый день)
Сменный фильтр Модель №. F-ZXHE50Z Дата первого использования:

Примечание:

- Обязательно прочитайте страницы 4-6 перед установкой.

Установка фильтров

2 Выньте дезодорирующий фильтр из полиэтиленового пакета.

① Снимите переднюю панель.



② Поднимите держатель фильтра вверх и снимите фильтр (2 типа).



③ Выньте дезодорирующий фильтр из полиэтиленового пакета.



※ Не снимайте черную сетку с дезодорирующего фильтра.

Уход и техническое обслуживание

Требования

- Не пользуйтесь прибором, если вынут увлажняющий фильтр. (Прибор не работает без увлажняющего воздушного фильтра.)
- Не пользуйтесь прибором, если вынут противогрибковый фильтр. (Прибор не работает без противогрибкового фильтра.)
- Слейте воду после снятия лотка, но не сливайте воду напрямую из прибора (в противном случае, может произойти короткое замыкание и привести к поражению электрическим током)

Увлажняющий фильтр (примерно раз в месяц)

1 Снятие

Снимите шесть крючков с рамы фильтра.

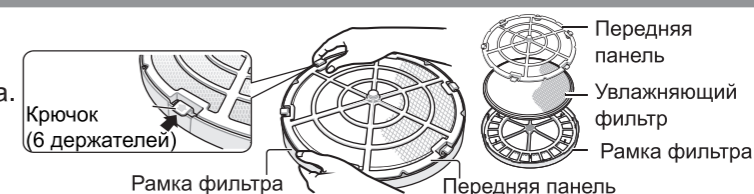

2 Промывание

Увлажняющий фильтр

Сожмите и промойте его чистой водой.

- Не трите его щеткой и не стирайте в стиральной машине.
- Не сушите его феном. (Из-за этого могут появиться трещины)



- Промойте рамку фильтра и пластину фильтра водой
- Стойкие пятна

→ Если налет трудно удалить, пожалуйста, положите его в теплую воду, содержащую нейтральное моющее средство для кухни, на 30 минут, затем промойте его 2-3 раза чистой водой. Удостоверьтесь, что используете нейтральное моющее средство.

- Использование щелочных моющих средств или похожих веществ может привести к деформации и нарушениям в работе.

3 Повторная сборка

① Прикрепите увлажняющий фильтр на рамку фильтра.

(Для увлажняющего фильтра нет различия - изнутри или снаружи.)

- Не допускайте, чтобы увлажняющий фильтр выступал из рамки фильтра (для этого придавите его). (В противном случае, степень увлажнения может снизиться)

② Зафиксируйте пластину фильтра шестью крючками, предварительно совместив их с рамой фильтра. (Выступы треугольника совпадают с его вырезами)

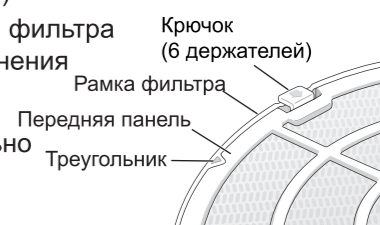

Уход и техническое обслуживание

Лоток (раз в месяц или около того * 1)

Выньте противогрибковый фильтр
Промойте его водой

- Вытрите грязь с помощью тампона или используйте зубную щетку, чтобы вычистить его.
- Не вынимайте поплавков (пенополистирол)
- Стойкие пятна
→ Сотрите стойкие пятна мягкой тканью, смоченной в теплой воде или воде, содержащей нейтральное моющее средство для кухни.

Противогрибковый фильтр (примерно раз в месяц * 1)

Погрузите его в раствор нейтрального моющего средства для кухни и промойте водой.

- Пожалуйста, положите его в теплую воду, содержащую нейтральное моющее средство для кухни, на 30 минут, затем промойте его 2-3 раза чистой водой.
- Не трите его щеткой и не разбирайте.
- Пожалуйста, держите его ровно при установке и вставьте в вогнутую часть лотка.

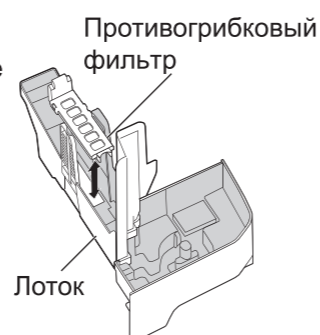

■ Функции противогрибкового фильтра

Удаление энзимов противогрибковым средством.

Тестирующая организация: "(Foundation) Japan Food Research Laboratory".

Метод тестирования: Проверка метода предотвращения появления бактерий и плесени (метод Halo)

Способ и место: Установите противогрибковый фильтр в лоток.

Результат тестирования: Проверка эффективности предотвращения появления плесени и бактерий

Подсказка

- Противогрибковый фильтр иногда может содержать порошок. Это нормально и не является проблемой.
- Объем противогрибкового средства будет уменьшаться по мере использования. Это не влияет на работу противогрибкового фильтра.
- Противогрибковое средство имеет специфический запах, но он безвредный.

* 1 Так как загрязненность зависит от качества воды, техническое обслуживание может потребоваться даже в течение одного месяца после предыдущего технического обслуживания, если есть неприятный запах или объем воды в баке медленно уменьшается.

Устройство в режиме ожидания в течение длительного времени

- 1 Выключите прибор из розетки. (Прибор потребляет электричество даже в режиме ожидания)
- 2 Пожалуйста, освободите бак и лоток, и выполните их обслуживание.
- 3 Тщательно просушите внутренние части прибора. (В противном случае, прибор может выйти из строя из-за ржавчины.)
 - Просушите увлажняющий фильтр в прохладном месте. (Противогрибковый)
- 4 Положите их в полиэтиленовый пакет и храните в месте с низкой влажностью. (Если вы храните их в горизонтальном состоянии и потом перевернете, то это может привести к неисправности.)

Подготовка

Установка фильтров

3 Установите фильтры (2 типа) и переднюю панель.

- 1 Установите дезодорирующий фильтр. (Нет различия - изнутри или снаружи, сверху или снизу.)

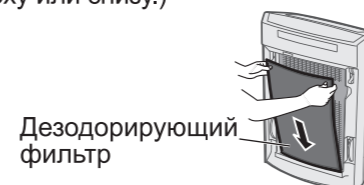

- 2 Установите композитный воздушный фильтр. (Есть различие - изнутри или снаружи, сверху или снизу.)



- 3 Опустите держатель фильтра вниз и закрепите фильтр.
- 4 Установка передней панели

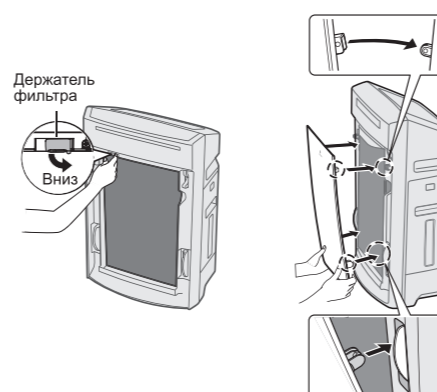

* Проверьте, чтобы передняя панель была установлена перед началом работы.

Наполнение бака водой

4 Снимите бак, наполните его водой и установите на место. (Не требуется, если прибор работает в режиме "Clean Air".)

- 1 Нажмите на держатель и снимите бак.

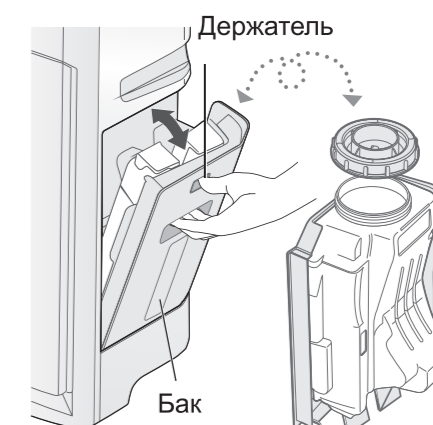

Верхнее положение и нижнее положение бака должны поменяться при заполнении его водой и установке его обратно.

- 2 Заполните его водой и плотно закройте крышку.
 - Держите и закрепите бак так, чтобы избежать наклона.

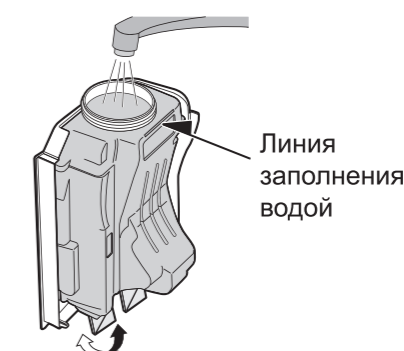

Водяной бак может быть поднят своим кронштейном (Кронштейн водяного бака вращается.)

- 3 Установите водяной бак обратно.

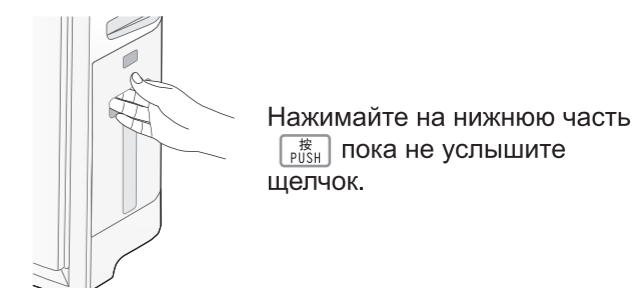

Подготовка

Наполнение бака водой

4 ■ Удостоверьтесь, что используете воду из-под крана.
(Потому что вода из-под крана регулярно хлорируется, что препятствует появлению различных бактерий.)

● Не используйте воду:

- Температурой 40 °C и выше или воду, смешанную с химикатами, освежителями воздуха, эфирными маслами и моющими средствами. (В противном случае, может быть вызвана деформация и нарушения в работе.)
- Фильтрованная вода, щелочно-ионная вода, минеральная вода и вода из скважин (где плесень и прочие бактерии быстро размножаются).

Требования

- Если вам приходится использовать колодезную воду (питьевую), пожалуйста, обслуживайте и чистите лоток, увлажняющий фильтр и противогрибковый фильтр чаще.

Время непрерывной работы водяного бака

- Работа в течение 4,6 часа.
(в условиях высокой нагрузки / комнатной температуры 20 °C и влажности 30%)

Включение

5 Включите штепсель в розетку
(Вытрите воду со штепселя и рук перед тем, как вставлять его в розетку)

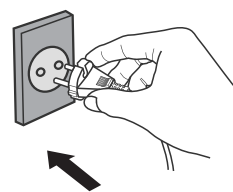

- При вставке штепселя, так как датчик запаха использует текущую степень чистоты как стандартную, мы рекомендуем подключать прибор, когда воздух свежий (нет сигаретного дыма). (Стандартное состояние датчика запаха автоматически обновляется в соответствии со степенью чистоты в помещении.)
- После нажатия кнопки **Power Off/On**, индикатор чистоты светится, синим или красным, мигая около 5 секунд.

Уход и техническое обслуживание

Композитный воздушный фильтр < Раз в две недели или около того >

Обработайте черную (переднюю) сторону пылесосом.
(Способы установки и снятия → стр. 8-9)

Сопло пылевой щетки
или сопло для очистки
углублений/стыков

Оберните газетой
или чем-то похожим

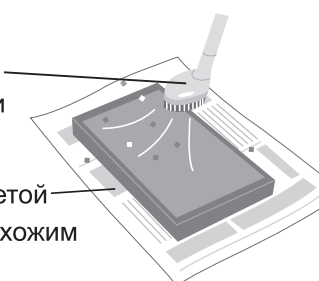

- Бережно. Сильно не давите.
- Задняя (белая) сторона не требует обслуживания.
- Никогда не мойте фильтр водой.

Датчик загрязнения < Раз в 3 месяцев или около того >

Вытирайте грязь с линзы сухим ватным тампоном.

- Периодически протирайте линзы.
(Датчик не сможет нормально функционировать, если будет загрязнен смогом от сигарет или влажный)
- ① Снимите внешний чехол датчика загрязнения
- ② Протрите линзы сухим ватным тампоном, как показано на рисунке

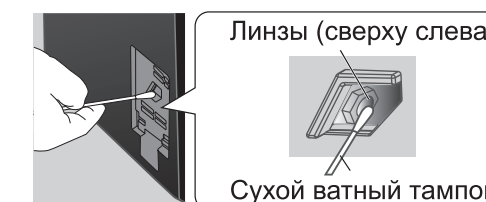

- Вы можете использовать подсветку, если его тяжело разглядеть.

- Не касайтесь ватным тампоном ничего, кроме линз.
- Обязательно выньте штепсель из розетки при выполнении данного действия.

Бак <каждый день>

Промойте его водой

- Стойкие пятна
→ Сотрите стойкие пятна мягкой тканью, смоченной в теплой воде или воде, содержащей нейтральное моющее средство для кухни.



Уход и техническое обслуживание

Меры предосторожности перед уходом и обслуживанием

- Обязательно выньте штепсель.
- Не используйте моющие средства, какие показаны на рисунке справа.
- Кислородный отбеливатель может быть использован только для увлажняющего фильтра.
- При использовании химически обработанной ткани обязательно следуйте инструкциям.

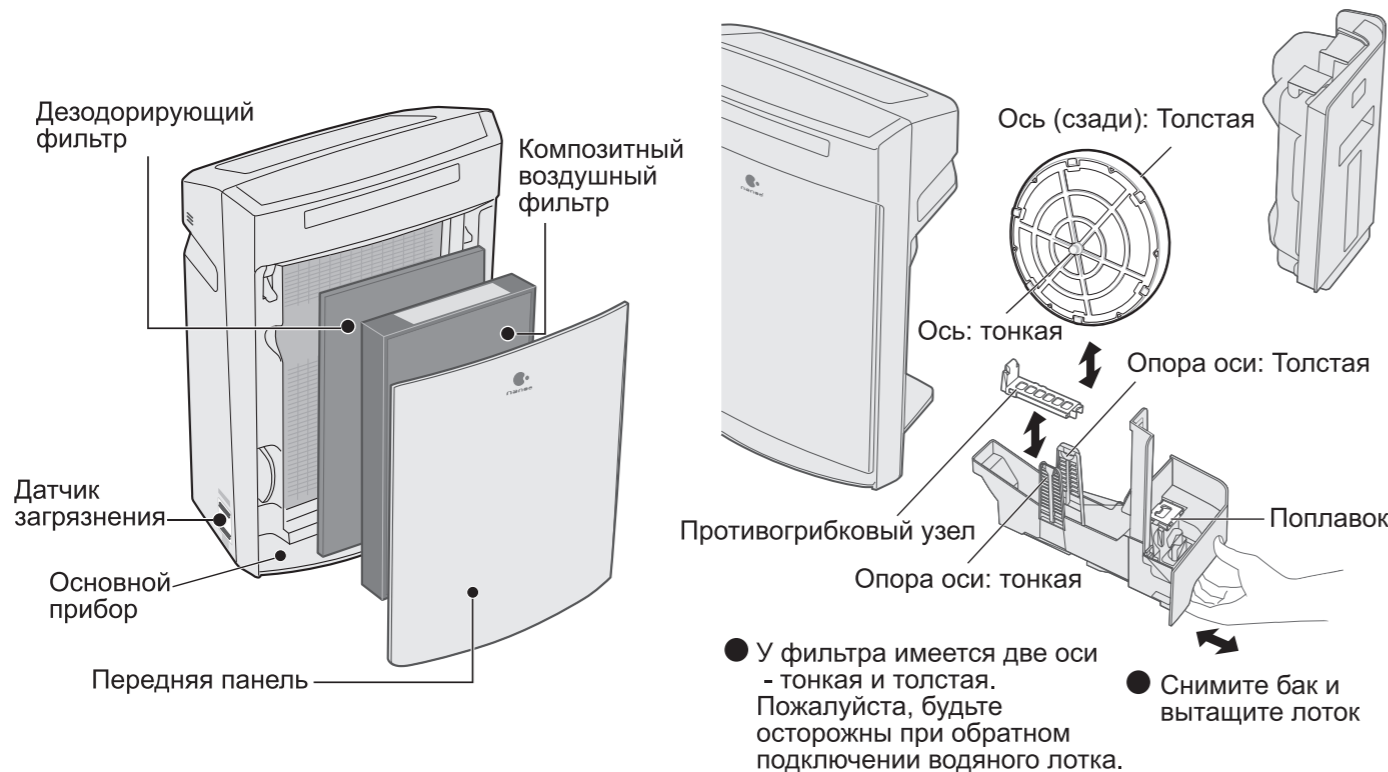

Примечание

- Дезодорирующий фильтр не требует обслуживания.
- Протрите основной прибор и переднюю панель влажной мягкой тканью. Не протирайте жесткой тканью и нажимайте сильно. В противном случае, поверхность может быть повреждена. Протирайте штепсель сухой тканью.
- Не пользуйтесь прибором, если вынут композитный воздушный фильтр. (Пыль будет попадать во внутрь прибора, что может привести к поломке. Прибор не работает без композитного воздушного фильтра).
- Не пользуйтесь прибором, если вынут дезодорирующий фильтр. (Прибор не работает без дезодорирующего воздушного фильтра).
- При очистке, не оставляйте без присмотра снятые детали (о детали, оставленные без присмотра, можно споткнуться или нечаянно повредить их)

Способы эксплуатации

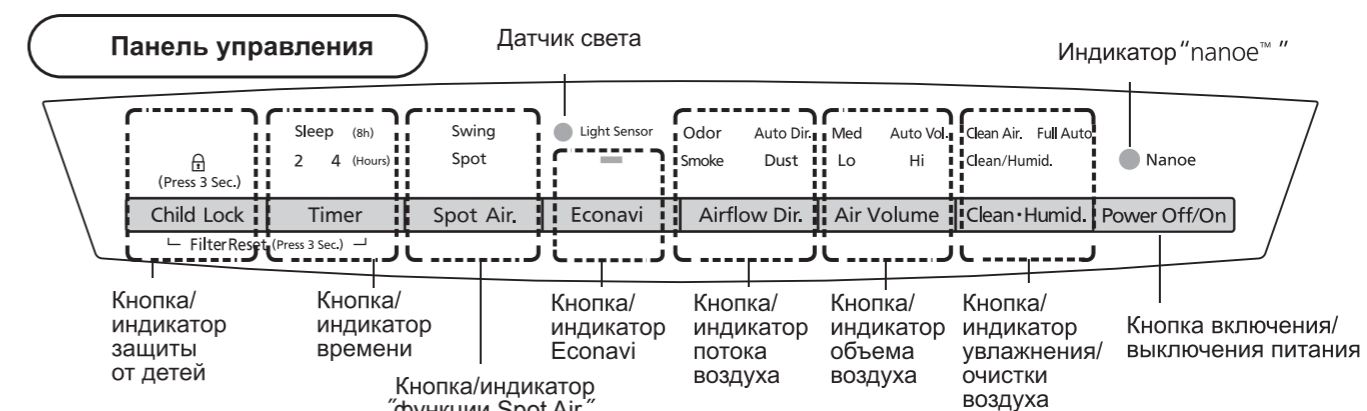

■ Определяет уровень освещенности в помещении (светочувствительный элемент)

Определяет уровень освещенности в помещении с помощью светочувствительного элемента и автоматически регулирует яркость панели управления и передней индикации, а также объема воздуха. После того, как вы ляжете спать, в комнате станет темно и прибор перейдет в режим "Sleep Mode Auto Operation". (Когда объем воздуха установлен в "Hi", "Med" и "Lo", то он не меняется.)

- Нажмите и удерживайте кнопки **Econavi** и **Clean·Humid.** одновременно в течение 3 секунд во время работы. (Индикатор "nanoe™" выключается.)
- Для повторного применения "nanoe™", нажмите повторно и удерживайте в течение около 3 секунд. (Индикатор "nanoe™" загорается.)

■ Индикатор "nanoe™" показывает выработку "nanoe™"

- Индикатор загорается во всех режимах работы.
- "nanoe™" может быть закрыт.

- Не трясите переднюю панель или решетку руками. (Угол и радиус действия может меняться соответствующим образом.)
- Пожалуйста, немедленно остановите работу прибора, если он подвергся встряске. (Прибор восстановит нормальное состояние после перезагрузки.)

Передняя индикация



■ Датчик чистоты показывает уровень чистоты воздуха

Датчик определяет чистоту воздуха и отображает результат через индикатор
Чувствительность датчика может меняться. (стр.21,Q8)

- (Синий) Чистый
- (Красный, маленький) Небольшое загрязнение
- (Красный, большой) Загрязнения

■ Индикатор влажности показывает влажность



■ Когда вода залита, индикатор мигает или горит

- Для продолжения увлажнения, залейте воду в бак и нажмите кнопку **Power Off/On** дважды. (Прибор перезапустится.)
- В режиме "Full Auto", если индикатор заполнения водой всегда включен, то прибор запустится для работы в режиме "Clean Air".

■ Когда индикатор проверки горит.(СТР.23)

Способы эксплуатации

1 Запустите прибор. 

2 Выберите режим работы. Выберите один из трех режимов "Clean/Humid.".

Полностью автоматический

Clean Air. Full Auto Clean/Humid.

Clean·Humid.

↑

Очищенный воздух

Clean Air. Full Auto Clean/Humid.

Clean·Humid.

↑

Очистка и увлажнение

Clean Air. Full Auto Clean/Humid.

Clean·Humid.

Для автоматической работы

- Прибор будет очищать воздух и регулировать влажность автоматически в зависимости от степени загрязнения и влажности. Воздушный поток и объем воздуха контролируются автоматически (Они не могут быть установлены вручную)
- Если нет воды, то прибор переключится в режим "Clean Air".
- При активации "nanoe™"
- Для экономии электроэнергии → **Econavi**

Для очистки воздуха*

- Вода не требуется
- При активации "nanoe™"
- Для определения потока воздуха и объема воздуха → **Airflow Dir.** **Air Volume**
- Для экономии электроэнергии → **Econavi**

※ Если в баке осталась вода, то будет выполняться слабое увлажнение. (Вода в баке будет понемногу уходить.) Если увлажнение не требуется, пожалуйста, опустошите водяной бак и водяной лоток.

Для одновременной очистки и увлажнения воздуха.

- Прибор не может работать без воды.
- При активации "nanoe™"
- Для указания потока воздуха и объема воздуха → **Airflow Dir.** **Air Volume**
- Для экономии электроэнергии → **Econavi**

※ Подробную информацию об объеме воздуха и режиме "Econavi" смотрите на следующей странице.

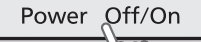
3 Окончание работы 

Защита от детей

Child Lock

(Долгое нажатие в течение 3 секунд) (Индикатор горит)

Это предотвратит игру детей с прибором. Благодаря этой настройке, при нажатии кнопки, отличной от **Child Lock**, прибор дважды издаст звук и не отреагирует.

■ **Для его деактивации**
Повторное долгое нажатие в течение 3 секунд (индикатор выключен)

Таймер

Timer

Sleep (8h)
2 4 (Hours)

(Индикатор горит)

Нажмите эту кнопку для активации режима Timer: "2 hours Timer, 4 hours Timer или Sleep (8h)". В режиме sleep (8h), передние индикаторы и индикатор объема воздуха выключены. Рабочие индикаторы сверху потухают, и прибор начинает работу на низкой скорости.

■ **Для его деактивации**
Нажмите эту кнопку повторно, пока индикаторы "2 hour timer, 4 hour timer и sleep" не будут отключены.

Способы эксплуатации

Для изменения потока воздуха и объема воздуха

Изменение потока воздуха

Odor Smoke Auto Dir. Dust

(Индикатор горит)

Airflow Dir.

Нажмите кнопку для включения.

Изменение потока воздуха в соответствии с типом загрязнения.

● Прибор будет генерировать различные потоки воздуха через переднюю панель и через решетку.(стр.20)

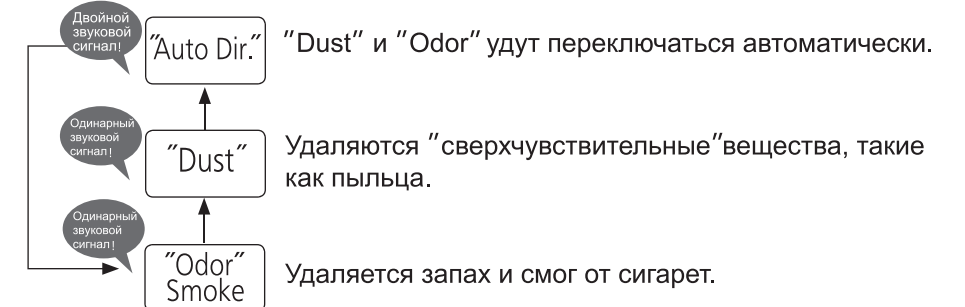

Изменение объема воздуха

Med Auto Vol. Lo Hi

(Индикатор горит)

Air Volume

Нажмите кнопку для включения.

Для работы в заданном объеме воздуха.

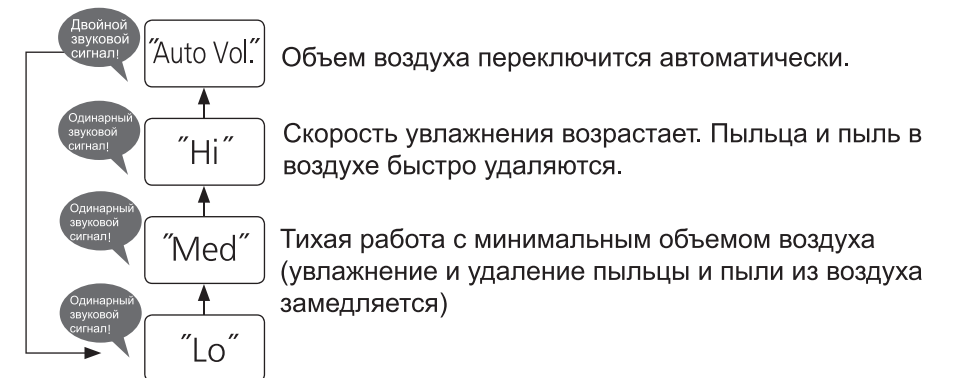

Для работы в режиме Econavi

Econavi

● ECONAVI

(Индикатор горит)

Econavi

Для экономии электроэнергии

● Нажмите кнопку **Econavi**, запустится "Econavi operation". "Econavi operation" - автоматическая работа в энергосберегающем режиме путем объединения "режима patrol" и "режима learning". Объем воздуха регулируется автоматически. (стр.20)

● После того, как вы ляжете спать, в комнате станет темно и прибор перейдет в режим "Sleep Mode Auto Operation", работающим со сниженным объемом воздуха.

■ **Для его деактивации**

Нажмите её ещё раз (индикатор отключен)

Настройки "Clean Air" и "Clean/Humid." также могут быть отменены нажатием кнопки **Air Volume**.

Войдите в режим Spot Air

Spot Air.

Нажмите кнопку для включения.

Swing Spot

(Индикатор горит)

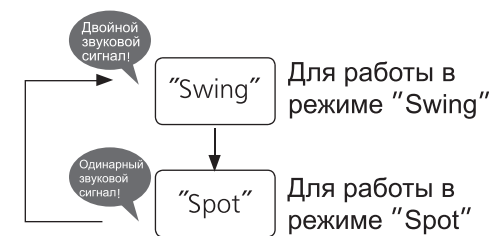

■ **Выйдите из режима "Spot Air"**

Нажмите кнопку **Air Volume** или **Airflow Dir.**

Подсказка

● "Econavi" невозможно активировать в режиме "функции Spot Air".