

GAGGIA

MILANO

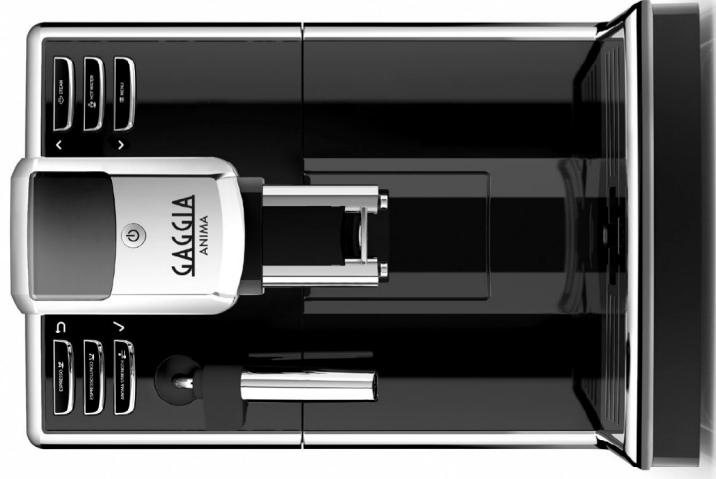

GAGGIA ANIMA

Инструкция по эксплуатации

Оглавление

1. Введение в инструкцию.....	1
2. Общий вид изделия.....	1
2.1 Изделие.....	1
2.2 Аксессуары.....	2
2.3 Основные компоненты.....	2
2.4 Основные съемные части.....	2
2.5 Кнопки управления и дисплей.....	2
3. Безопасность.....	3
3.1 Правила безопасности.....	3
4. Предварительные операции.....	5
4.1 Установка.....	5
4.2 Наполнение контейнера для воды.....	5
4.3 Наполнение контейнера для кофе.....	5
4.4 Подключение и включение.....	5
5. Включение и выключение.....	6
5.1 Использование кнопок выбора.....	6
5.2 Первое включение.....	6
5.2.1 Загрузка водяного контура.....	6
5.2.2 Автоматический цикл ополаскивания.....	6
5.2.3 Цикл ручного ополаскивания.....	6
5.3 Регулировки.....	7
5.3.1 Измерение и настройка жесткости воды.....	7
5.3.2 Регулировка крепости.....	7
5.3.3 Регулировка кофемолки.....	7
5.3.4 Регулировка температуры приготовления.....	8
5.3.5 Регулировка диспенсера.....	8
5.4 Включение и выключение.....	8
6. Использование.....	8
6.1 Приготовление кофе.....	8
6.1.1 Использование предварительно молотого кофе.....	8
6.1.2 Приготовление одной кнопкой.....	9
6.1.3 Приготовление двух напитков одной кнопкой.....	9
6.1.4 Регулировка объема кофе во время приготовления.....	9
6.2 Вспенивание молока.....	9
6.3 Приготовление молочных напитков.....	10
6.3.1 Приготовление молочного напитка.....	10
6.4 Приготовление напитков с горячей водой.....	10
6.4.1 Подача горячей воды.....	10
7. Чистка и техническое обслуживание.....	10
7.1 Чистка машины.....	11
7.1.1 Чистка машины по необходимости.....	11
7.1.2 Ежедневная чистка машины.....	11
7.2 Чистка устройства приготовления.....	11
7.2.1 Ежедневная очистка устройства приг.....	11
7.2.2 Смазка устройства приготовления.....	12

7.2.3 Ежемесячная очистка устройства приготовления.....	13
7.3 Чистка емкостей.....	13
7.3.1 Чистка контейнера воды.....	13
7.3.2 Ежемесячная очистка контейнера и отсека для кофе.....	13
7.4 Чистка вспенивателя молока.....	14
7.4.1 Цикл очистки панарелло.....	14
7.4.2 Ежедневная очистка компонентов вспенивателя молока.....	14
7.5 Цикл очистки от накипи.....	14
7.5.1 Прерывание цикла очистки от накипи.....	15
8. Заводские настройки.....	15
8.1 Список заводских настроек.....	15
8.2 Изменение заводских настроек.....	16
8.3 Восстановление заводских настроек.....	16
9. Решение проблем.....	16
9.1 Обзор сигналов тревоги.....	16
9.2 Обзор предупреждающих сигналов.....	17
9.3 Машина не работает.....	17
9.4 Таблица решения проблем.....	18
10. Комплектующие и изделия для техобслуживания ¹⁹	
10.1 Изделия для техобслуживания.....	19
10.2 INTENZA+ фильтр.....	19
10.2.1 INTENZA+ установка.....	20
10.2.2 INTENZA+ замена фильтра.....	20
11. Технические характеристики.....	21
12. Транспортировка и утилизация.....	21
13. Гарантия и обслуживание.....	21

Символы

В некоторых частях инструкции используются следующие символы:

 Обозначает действия, которые запрещено выполнять.

 Обозначает действия, которые требуют осторожности.

 Требуется особых действий.

CE

ВАЖНЫЕ МЕРЫ БЕЗОПАСНОСТИ

При использовании электроприборов всегда следует соблюдать основные меры предосторожности, включая следующие:

1. Прочитайте инструкцию.
2. Не касайтесь горячих поверхностей. Используйте ручки.
3. Для защиты от пожара, поражения электрическим током и получения травмы не погружайте шнур, штепсельную вилку или прибор в воду или другую жидкость.
4. При использовании устройства детьми или рядом с ними необходимо пристальное наблюдение.
5. Отключайте от розетки, когда не используете прибор и перед очисткой. Дайте остыть перед нанесением или снятием деталей и перед чисткой прибора.
6. Не используйте прибор с поврежденным шнуром или штепсельной вилкой, после неисправности прибора или другого повреждения. Обратитесь в авторизованный сервисный центр для осмотра, ремонта или регулировки.
7. Использование дополнительных принадлежностей, не рекомендованных производителем прибора, может привести к возгоранию, поражению электрическим током или травмам.
8. Не используйте на открытом воздухе.
9. Не допускайте провисания шнура, перегибов и касания горячих поверхностей.
10. Не размещайте вблизи нагревательных приборов.
11. Выключайте прибор перед отключением вилки из розетки.
12. Не используйте прибор не по назначению.
13. Сохраняйте инструкцию.

СОХРАНИТЕ ДАННУЮ ИНСТРУКЦИЮ

ВНИМАНИЕ

Машина предназначена для домашнего использования. Любое обслуживание, кроме очистки, должно выполняться авторизованным сервисным центром.

Не погружайте машину в воду. Чтобы уменьшить риск возгорания или поражения электрическим током, не разбирайте машину.

1. Убедитесь, что напряжение, указанное на машине, соответствует напряжению розетки.
2. Никогда не используйте теплую или горячую воду для заполнения контейнера воды. Используйте только холодную воду.
3. Во время работы держите руки и шнур вдали от горячих частей прибора.
4. Ни в коем случае не используйте порошки или абразивные чистящие средства. Для очистки используйте мягкую ткань, смоченную водой.
5. Для оптимального вкуса кофе используйте очищенную или бутилированную воду. Периодическое удаление накипи рекомендуется проводить каждые 2-3 месяца.
6. Не используйте карамелизированные или ароматизированные кофейные зерна.

ИНСТРУКЦИИ ДЛЯ ШНУРА ПИТАНИЯ

- A. Укороченный шнур питания используется, чтобы уменьшить риск запутывания.
- B. Допускается использование удлинителя, если при использовании соблюдается осторожность.
- C. Если используется удлинитель:
 1. Нагрузка указанная на удлинителе должна соответствовать мощности устройства.
 2. Удлинитель должен быть с заземлением.
 3. Удлинитель должен быть расположен таким образом, чтобы избежать опасности опрокидывания.

1. Введение в инструкцию

Предисловие

Поздравляем Вас с покупкой полностью автоматической кофемашины Gaggia Anima. Данная инструкция содержит всю необходимую информацию по установке, использованию, очистке и удалению накипи для вашей кофемашины.

- В главе "2. Общий вид изделия" вы ознакомитесь с разными кнопками и компонентами машины.
- Глава "3. Безопасность" требует тщательного изучения во избежание рисков, связанных с неправильным использованием машины.
- Главы "4. Предварительные операции" и "5. Включение и выключение" содержат пошаговое описание расположения машины и подготовки к использованию.
- В главе "6. Использование" описано как использовать машину, а также приведен список напитков, которые машина может приготовить.
- Глава "7. Чистка и техническое обслуживание" поможет поддерживать машину в отличном состоянии.
- Информацию, связанную с работой машины, см. в главе "9. Решение проблем".
- ▲ Остальные главы содержат информацию по быстрому использованию.

Примечания

Данный документ является неотъемлемой частью машины и должен бережно храниться для возможности дальнейших консультаций.

2. Общий вид изделия

Кофемашина может использоваться для приготовления кофе из цельных зерен обжаренного кофе, оснащена насадкой панарелло для быстрого и легкого приготовления капучино. Также машина может подавать пар и горячую воду.

Ниже перечислены особые характеристики:

Адаптивная система Gaggia

Кофе - это натуральный продукт, и его характеристики могут изменяться в зависимости от его происхождения, типа смеси и обжарки. Кофемашина оснащена системой автоматической адаптивной регулировки, которая позволяет подчеркнуть лучшие качества вашего любимого кофе в зернах. Регулировка выполняется автоматически после приготовления нескольких порций кофе.

Регулировка крепости кофе

Вы можете выбрать вашу любимую смесь кофе и отрегулировать крепость согласно вашим предпочтениям. Вы также можете использовать молотый кофе.

Кофемолка с керамическими жерновами

Керамические жернова обеспечивают равномерный помол и позволяют настроить помол на ваш вкус. Данная технология позволяет полностью сохранить аромат, обеспечивая настоящий итальянский вкус в каждой чашке.

Функция энергосбережения

Полностью автоматическая кофемашина Gaggia разработана как устройство обеспечивающее экономию электроэнергии. По истечению установленного времени простоя, машина переходит в режим энергосбережения.

1. Шнур питания
2. Инструкция по эксплуатации
3. Тест жесткости воды
4. Многофункциональный инструмент
 - Мерная ложка для молотого кофе
 - Инструмент для очистки кофевода
5. Щетка (не входит в комплект)
6. Пищевая смазка для устройства приготовления (не входит в комплект)

2.2 Аксессуары

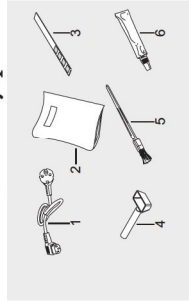

2.3 Основные компоненты

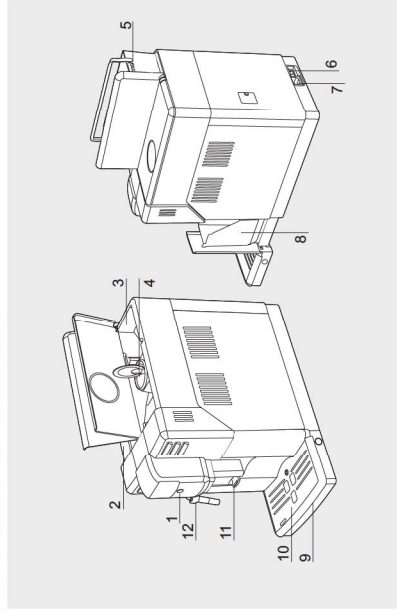

1. Кнопка STAND-BY
2. Отсек контейнера для воды
3. Контейнер для кофе
4. Отсек для молотого кофе
5. Контейнер для воды
6. Главный выключатель
7. ВКЛ
8. Выкл
9. Разъем шнура питания
10. Контейнер для отходов
11. Поддон для капель
12. Решетка поддона для капель
13. Диспенсер
14. Панарелло

2.4 Основные съемные части

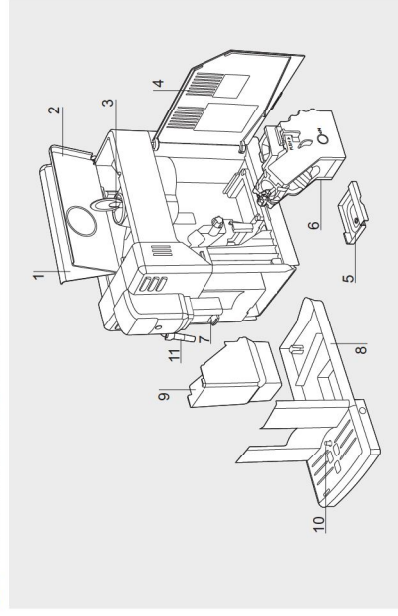

1. Крышка контейнера для воды
2. Крышка контейнера для кофе
3. Крышка отсека для молотого кофе
4. Дверца для обслуживания
5. Поддон устройства приготовления
6. Устройство приготовления
7. Диспенсер
8. Поддон для капель
9. Контейнер для отходов
10. Индикатор наполнения поддона для капель
11. Трубка пара
12. Насадка панарелло

2.5 Кнопки управления и дисплеев

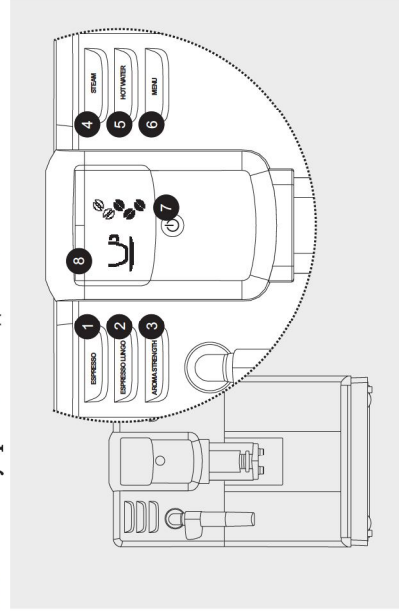

1. Кнопка ESPRESSO
2. Кнопка ESC
3. Кнопка ESPRESSO LUNGO
4. Кнопка AROMA STRENGTH
5. Кнопка OK
6. Кнопка STEAM
7. Кнопка UP
8. Кнопка HOT WATER
9. Кнопка MENU
10. Кнопка DOWN
11. Кнопка STAND-BY
12. Дисплей

3. Безопасность

Машина оснащена предохранительными устройствами. Тем не менее, следует внимательно прочитать и соблюдать инструкции, содержащиеся в главе "3.1 Правила безопасности". Машина должна использоваться только согласно инструкции во избежание нанесения ущерба людям или имуществу.

3.1 Правила безопасности

- Раздел "Внимание" предупреждает пользователя об опасных ситуациях, которые могут вызвать тяжелые травмы, быть опасными для жизни людей и/или вызвать поломку машины.
- Раздел "Предупреждение" предупреждает пользователя об опасных ситуациях, которые могут вызвать легкие травмы и/или поломку машины.
- ▲ Перед началом проведения любых операций или технического обслуживания, необходимо внимательно прочитать инструкцию.

Внимание

- ▲ Включите машину в розетку, напряжение которой соответствует техническим характеристикам машины.
- ▲ Розетка должна быть оснащена заземлением.
- Избегайте ситуации, когда шнур питания свисает со стола или столешницы, либо когда он касается горячих поверхностей.
- Запрещается погружать машину, вилку или шнур питания в воду (опасность поражения электрошоком!).
- Не проливайте жидкости на разъем шнура питания.
- Запрещается направлять струю горячей воды на тело: опасность ожогов!
- Не прикасайтесь к горячим поверхностям. Пользуйтесь ручками и рукоятками. Выключите машину, нажав на главный выключатель, расположенный сзади, и достаньте вилку из розетки:
 - Если возникли неполадки.
 - Если машине предстоит длительный простой.
- ▲ Тяните за вилку, а не за шнур питания.
- Не касайтесь вилки мокрыми руками.
- ▲ Не пользуйтесь машиной, если сетевая вилка, шнур питания или машина повреждены.
- Запрещается изменять и модифицировать машину или шнур питания.
- ▲ Все ремонтные работы должны производиться авторизованным сервисным центром во избежание любых проблем.
- ▲ Машина не предназначена для использования детьми младше 8 лет.

▲ Машина может использоваться детьми в возрасте 8 лет и старше при условии предварительного инструктажа по правильному использованию машины и пониманию соответствующих рисков либо под присмотром взрослого.

▲ Операции по чистке и техническому обслуживанию не должны выполняться детьми, за исключением выполнения этих операций детьми старше 8 лет под присмотром взрослого.

▲ Обеспечьте, чтобы машина и шнур питания находились в недосягаемости для детей младше 8 лет.

▲ Машина может использоваться лицами с ограниченными физическими, умственными, сенсорными способностями или отсутствием опыта и/или недостаточными знаниями при условии предварительного инструктажа по правильному использованию машины и понимания соответствующих рисков либо под присмотром взрослого.

▲ Не оставляйте детей без присмотра и не позволяйте им играть с машиной.

● Ни в коем случае не вставляйте пальцы или любые другие предметы в кофемолку.

Предупреждение

▲ Машина предназначена только для домашнего использования. Машина не предназначена для работы в столовых или на кухнях в магазинах, офисах, хозяйствах или в других рабочих помещениях.

▲ Всегда устанавливайте машину на ровной и устойчивой поверхности.

● Не устанавливайте машину на горячие поверхности, вблизи к горячим духовкам, нагревательным приборам и иным источникам тепла.

▲ Наполняйте контейнер для кофе только жареным кофе в зернах. Молотый кофе, растворимый кофе, сырой кофе в зернах, а также различные вещества, помещенные внутрь контейнера для кофе, могут повредить машину.

▲ Дайте машине остыть, прежде чем вставлять или снимать какую-либо деталь.

▲ Нагревающие поверхности могут содержать остаточное тепло.

● Запрещается заливать в контейнер для воды горячую или кипящую воду.

● Используйте только холодную питьевую воду без газа.

▲ Для чистки не следует использовать абразивные порошки или агрессивные чистящие средства. Достаточно мягкой тряпки, смоченной водой.

● Регулярно удаляйте накипь из машины. Машина сама уведомит, когда нужно будет выполнить удаление накипи. Если эта операция не будет выполнена, это приведет к неполадкам прибора. В этом случае ремонт не является гарантийным!

● Не держите машину при температуре ниже 0 °C. Остатки воды в нагревательной системе могут замерзнуть и повредить машину.

● Не оставляйте воду в баке для воды, если машина не будет использоваться в течение длительного периода времени. Вода может загрязниться. Всегда при работе машины используйте свежую воду.

4. Предварительные операции

▲ Убедитесь, что вы прочитали главу "3. Безопасность".

4.1 Установка

Чтобы облегчить использование машины, ее следует расположить в подходящем месте, обеспечивая достаточное рабочее пространство.

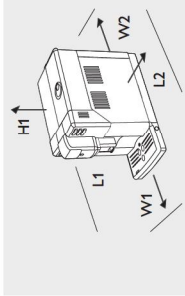

Рабочее пространство

L1	L2	W1	W2	H1
150 mm	221 mm	430 mm	150 mm	340 mm

Распаковка и установка

Оригинальная упаковка была спроектирована и изготовлена для защиты машины во время ее транспортировки; рекомендуется сохранять ее для возможной транспортировки в будущем.

- > Извлеките машину из упаковки.
- > Выберите надежную горизонтальную поверхность вдали от источников тепла и воды, в хорошо освещенном и чистом помещении с легкодоступной розеткой электропитания.
- > Расположите машину, соблюдая расстояния рабочего пространства.

4.2 Наполнение контейнера для воды

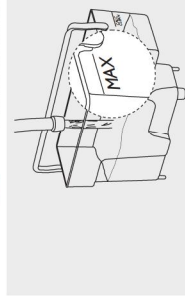

- > Поднимите крышку контейнера для воды.
- > Поднимите контейнер для воды за ручку.
- > Ополосните бак для воды холодной водой.
- ⊖ Не наливайте в контейнер для воды горячую, кипящую или газированную воду, а также другие жидкости, которые могут повредить контейнер и саму машину. Всегда при работе машины используйте свежую воду.
- > Заполните бак для воды свежей холодной водой до уровня MAX.
- > Вставьте контейнер обратно в машину, убедившись, что он вставлен полностью.

4.3 Наполнение контейнера для кофе

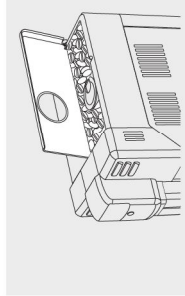

- > Поднимите крышку контейнера для кофе
- ⊖ Не засыпайте слишком много кофе в зернах в контейнер для кофе, чтобы избежать ухудшения качества помола.
- ▲ Засыпайте только жареный кофе в зернах. Запрещается засыпать зеленый, растворимый, молотый, карамелизированный или ароматизированный кофе в зернах
- > Медленно насыпать кофе в зернах в контейнер для кофе и закройте крышку.

4.4 Подключение и включение

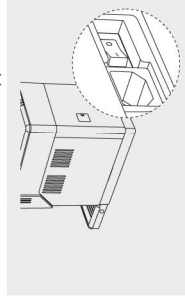

- > Подсоедините шнур питания в разъем кофемашины. Вставьте вилку с другой стороны шнура питания в электрическую розетку с соответствующим напряжением, указанным на табличке внутри дверцы для обслуживания.
- > Установите главный выключатель в положение ON, чтобы включить машину.
- ⏻ Кнопка STAND-BY замигает. Нажмите кнопку, чтобы включить машину. Дисплей показывает, что необходимо загрузить контур: следуйте инструкциям из главы «5.2 Первое включение».
- ▲ Если удерживать кнопку STAND-BY нажатой более 8 секунд, в машине срабатывает режим DEMO. Для выхода из демо режима, необходимо выключить и снова включить машину с помощью главного выключателя.

5. Включение и выключение

▲ Убедитесь, что вы прочитали главу «3. Безопасность».

5.1 Использование кнопок выбора

Некоторые функциональные кнопки используются для перемещения по функциям /меню:

- ✓ Кнопка OK используется для выбора / подтверждения / остановки функции.
- ↶ Кнопка ESC используется для возврата в главное меню, на один уровень за раз.
- ↵ Кнопка UP используется для движения вверх в меню.
- ↷ Кнопка DOWN используется для движения вниз в меню.

5.2 Первое включение

- Загрузку водяного контура.
- Один автоматический цикл ополаскивания/самоочистки.
- Один цикл ручного ополаскивания.

5.2.1 Загрузка водяного контура

Во время этого процесса свежая вода течет по внутреннему контуру и машина нагревается. Для этой операции требуется несколько минут.

- > Убедитесь, что насадка панарелло установлена.
- > Установите емкость под панарелло.
- ✓ Нажмите кнопку OK для запуска цикла загрузки водяного контура. Машина начнет подавать горячую воду через панарелло. Полоска прогресса на дисплее показывает состояние операции. По окончании процесса машина автоматически остановит подачу. Дисплей покажет, что машина нагревается. По окончании подогрева машина выполнит автоматический цикл ополаскивания/самоочистки внутренних контуров, используя чистую воду.



5.2.2 Автоматический цикл ополаскивания/самоочистки

- > Установите емкость под устройство подачи кофе.
- ▲ Опасность ожогов! Остерегайтесь горячей воды и распыления пара.
- > Эта операция длится меньше одной минуты. Дождитесь автоматического завершения цикла.
- > При необходимости, цикл можно прервать нажатием кнопки OK.
- > Оporожните емкость. Машина вернется обратно в главное меню.
- > Теперь можно начинать цикл ручного ополаскивания.

5.2.3 Цикл ручного ополаскивания

- ▶ Полный цикл ручного ополаскивания включает две последовательные фазы: «Фаза ополаскивания контура подачи кофе», которую следует повторить три раза.
- «Фаза ополаскивания контура подачи горячей воды».

Фаза ополаскивания контура подачи кофе

Во время этой фазы активируется цикл подачи кофе:

- > Установите емкость под диспенсер
- > Нажмите кнопку ESPRESSO LUNGO. Машина начнет готовить кофе. Повторите эту операцию и следуйте далее.
- > Вылейте приготовленный кофе из емкости.
- ✓ При необходимости, цикл можно прервать нажатием кнопки OK.

Фаза ополаскивания контура подачи горячей воды

- > Наполните контейнер для воды до отметки CALC CLEAN.

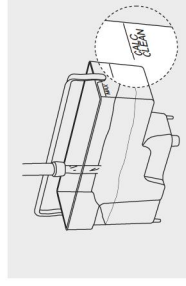



5.3 Регулировки

- Следуйте инструкциям в разделе «6.4.1 Подача горячей воды» позволяйте воде вытечь полностью, пока контейнер не станет пустым.
- Следуйте инструкциям в разделе «4.2 Наполнение контейнера для воды» и налейте воду до отметки MAX. Машина готова к работе.

Машина поставляется со стандартными настройками по умолчанию. Чтобы улучшить качество и вкус кофе, рекомендуется отрегулировать настройки. В частности, чтобы получить более насыщенный вкус, установите температуру, аромат и степень помола на самые высокие значения.

5.3.1 Измерение и настройка жесткости воды

Измерение жесткости воды необходимо для:

- Определения периодичности очистки от накипи
- Корректного использования фильтра INTENZA+. Обратитесь к главе «10.2 INTENZA+ фильтр».

➤ Погрузите в воду на 1 секунду одноразовый тест жесткости воды (входящий в комплект поставки машины).

➤ Доставайте тест и подождите 1 минуту.

количество красных квадратов	установить значение	жесткость воды
1	1	очень мягкая
2	2	мягкая
3	3	жесткая
4	4	очень жесткая

➤ Обратитесь к главе «8.2 Изменение заводских настроек» для настройки уровня жесткости воды.

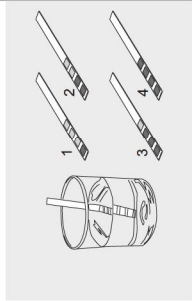

5.3.2 Регулировка крепости



➤ При каждом нажатии кнопки AROMA STRENGTH, крепость вашего кофе изменится на одну степень и отображается на дисплее.

000000	очень мягкий	Машина будет автоматически дозировать правильное количество кофе.
000000	мягкий	
000000	средний	
000000	сильный	
000000	очень сильный	
☕	предварительно молотый кофе	Правильное количество кофе дозируется с помощью мерной ложки (в комплекте).

5.3.3 Регулировка кофемолки

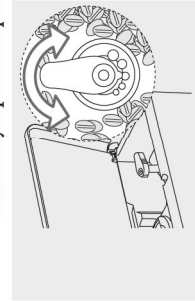

- Регулировка кофемолки должна проводиться только во время работы кофемолки (когда машина перемалывает кофе в зернах).
- Поднимите крышку контейнера для кофе в зернах.
- Найдите ручку для регулировки помола. Отметки вокруг поворотной ручки показывают настройки степени помола. Машину можно настроить на одну из пяти разных степеней помола: от крайнего левого положения, для крупного помола и более легкого вкуса (минимальная настройка), до крайнего правого положения, для тонкого помола и более насыщенного вкуса (максимальная настройка).
- Поставьте чашку под диспенсер кофе.
- Нажмите кнопку ESPRESSO.
- Пока машина перемалывает кофе, нажмите и поверните ручку на одно деление за один раз. Ранница вкуса станет осязтимой после приготовления 2-3 чашек кофе.

5.3.4 Регулировка температуры приготовления

Обратитесь к главе «8.2 Изменение заводских настроек», чтобы изменить температуру кофе по умолчанию.



5.3.5 Регулировка диспенсера

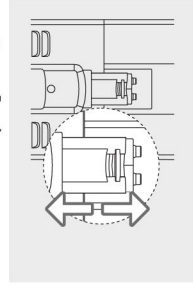

Диспенсер может быть отрегулирован по высоте для наилучшего приспособления к размерам чашек, которые вы намерены использовать. Отрегулируйте диспенсер подняв или опустив его вручную.

5.4 Включение и выключение

После 15 минут простоя машина автоматически переходит в режим энергосбережения. Время перехода в режим энергосбережения можно изменить. Чтобы узнать, как это сделать, см. главу «8. Заводские настройки».

- ⏻ В режиме энергосбережения кнопка STAND-BY мигает. Машина может запустить автоматический цикл ополаскивания/самоочистки, как описано в главе «5.2.2 Автоматический цикл ополаскивания/самоочистки».

Выключение

➤ Чтобы полностью выключить машину, главный выключатель сзади машины должен быть установлен в нерабочее положение '0'.

Возобновление работы

➤ Главный выключатель сзади машины должен быть установлен в рабочее положение 'I'.

➤ Для возобновления работы машины нажмите кнопку STAND-BY.

➤ Машина может потребовать «5.2.1 заполнение водяного контура», или просто выполнит автоматический цикл ополаскивания/самоочистки, как описано в главе «5.2.2 Автоматический цикл ополаскивания/самоочистки».

6. Использование

▲ Убедитесь, что вы прочитали главу «3. Безопасность».

В целях обеспечения качества напитков, при каждом включении машины, будет запускаться «5.2.2 Автоматический цикл ополаскивания/самоочистки». При включении машины после длительного простоя, рекомендуется провести «5.2.3 Цикл ручного ополаскивания».

6.1 Приготовление кофе

Объем подаваемого в чашку напитка установлен заводскими настройками. Чтобы изменить данное значение, см. главу «6.1.4 Регулировка количества кофе в чашке во время приготовления». Машина может готовить один или два кофе одновременно.

6.1.1 Использование предварительно молотого кофе (только один напиток)

Можно выбрать функцию, которая использует предварительно молотый кофе. В этом случае можно приготовить только одну чашку.

- ▲ Добавление любых других веществ, кроме предварительно молотого кофе, может серьезно повредить машину. Подобные повреждения НЕ покрываются гарантией.
- ▲ Пользуйтесь только мерной ложкой, которая поставляется в комплекте. Если доза слишком большая или их больше одной, то машина не будет готовить кофе и высыплет его в контейнер для отходов. Это может привести к поломке.

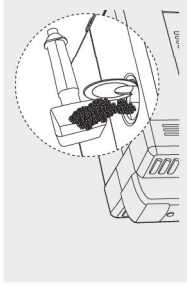

Поднимите крышку отсека для молотого кофе и добавьте одну мерную ложку предварительно молотого кофе. Если кофе не добавлен, то машина будет подавать только горячую воду.



- > Нажмите кнопку AROMA STRENGTH несколько раз, чтобы выбрать функцию приготовления из молотого кофе. Далее, следуйте инструкциям по приготовлению желаемого напитка.

6.1.2 Приготовление одной кнопкой

- > Установите чашку под диспенсер кофе.
- > **Один эспрессо/один эспрессо лунго**
- > Для подачи одного эспрессо нажмите кнопку ESPRESSO
- > Будет приготовлен запрограммированный объем напитка; однако, приготовление можно остановить раньше достижения установленного уровня, нажав кнопку OK.
- > По завершении приготовления, машина возвращается в главное меню.



6.1.3 Приготовление двух напитков одной кнопкой (возможно только при использовании кофе в зернах)

- > Установите две чашки под диспенсер кофе
- > **Два эспрессо/два эспрессо лунго**
- > Для приготовления двух эспрессо нажмите кнопку ESPRESSO дважды. Или же, для приготовления двух эспрессо лунго нажмите кнопку ESPRESSO LUNGO дважды.
- > Машина выполнит два последовательных цикла помола.
- > Кофе будет приготовлен в соответствии с настройками объема порции; приготовление можно остановить раньше, нажав кнопку OK.
- > По завершении приготовления напитка, машина возвращается в главное меню.



6.1.4 Регулировка объема кофе в чашке во время приготовления

- > Можно регулировать объем подаваемого напитка в соответствии с вашим вкусом и размером чашек. Данная функция позволяет менять заводскую настройку подаваемого количества напитка в чашку. Для более насыщенного вкуса, уменьшите объем. Подготовьте машину для приготовления эспрессо/эспрессо лунго и поставьте чашку под диспенсер кофе.



- > **Объем эспрессо/эспрессо лунго**
- > Чтобы отрегулировать объем эспрессо, удерживайте нажатой кнопку ESPRESSO до появления символа MEMO, затем отпустите кнопку
- > Чтобы отрегулировать количество эспрессо лунго, удерживайте нажатой кнопку ESPRESSO LUNGO до появления символа MEMO, затем отпустите кнопку.

- > Как только желаемое количество будет приготовлено, нажмите кнопку OK.
- > Теперь кнопка запрограммирована; при каждом ее нажатии машина будет готовить установленный объем напитка. По завершении подачи напитка, машина возвращается в главное меню.

6.2 Вспенивание молока

В этой главе описано как использовать панарелло для приготовления вспененного молока. В случае использования машины в первый раз, тщательно вымойте ее, как описано в главе «7.4.1 Очистка панарелло».

- > **Опасность ожогов!** В начале подачи напитка могут образоваться брызги горячей воды или пара. Панарелло может нагреваться до высокой температуры. Избегайте непосредственного касания трубки рукой. Пользуйтесь специальной защитной ручкой.

- > Убедитесь, что панарелло установлено.
- > Нажмите кнопку STEAM для подачи пара.
- > Чтобы остановить подачу, нажмите кнопку OK.

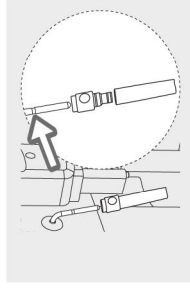

- > **Установка панарелло**
Вставьте панарелло в гнездо трубки пара до закрепления на своем месте.
- > **Опасность ожогов!** Трубка пара может быть горячей.
- > Резиновая накладка должна быть правильно одета на трубку пара, не выходя за пределы своего гнезда, иначе панарелло будет работать неправильно.
- > **Снятие панарелло**
Потяните панарелло, чтобы снять с трубки пара.

6.3 Приготовление молочных и кофейных напитков

Для приготовления капучино хорошего качества используйте холодное молоко (~5°C / 41°F) с содержанием белка не менее 3%. По своему вкусу, можно использовать цельное, обезжиренное, соевое молоко, или молоко без лактозы.

6.3.1 Приготовление молочного напитка

- > Заполните емкость на 1/3 холодным молоком.
- > Опустите панарелло в молоко.
- > **Опасность ожогов!** В начале подачи пара могут образоваться брызги молока или пара.
- > **Панарелло должно быть установлено.**
- > **Вспенивание молока**
Нажмите кнопку STEAM, чтобы начать подачу пара.
Дождитесь окончания времени предварительного нагрева.
Вспеньте молоко, выполняя емкостью легкими круговыми движениями вверх и вниз. Когда молочная пенка достигнет необходимой консистенции, нажмите кнопку OK, чтобы остановить подачу пара. Через несколько секунд машина полностью прекратит подачу. Машина автоматически останавливает подачу, если в течение 3 минут не нажимается ни одна кнопка.
- > Сразу после этого можно приготовить кофе или горячую воду.
Чтобы приготовить капучино, подайте эспрессо или эспрессо лунго, как описано в главе «6.1 Приготовление кофе».
- > **Для очистки, необходимо подать небольшое количество горячей воды, см. главу «7.4.1 Цикл очистки панарелло».**

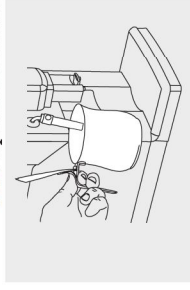

6.4 Приготовление напитков с горячей водой

6.4.1 Подача горячей воды

- > Убедитесь, что панарелло установлено.
- > Установите емкость под панарелло.
- > **Опасность ожогов!** В начале подачи напитка могут образоваться брызги горячей воды или пара. Трубка подачи пара может нагреваться до высокой температуры. Запрещается касаться трубки пара голыми руками.
- > **Пользуйтесь специальной защитной накладкой.**
- > Нажмите кнопку HOT WATER, для подачи горячей воды. Дождитесь окончания нагрева. Машина начнет подачу горячей воды.
- > **Подайте желаемое количество горячей воды.**
- > Чтобы остановить подачу, нажмите кнопку OK.



7. Чистка и техническое обслуживание

Регулярность чисток и технического обслуживания является основополагающим фактором для продления срока службы машины. В противном случае, машина перестанет работать правильно. В данной главе детально описаны обязательные операции и их периодичность.

- > **Убедитесь, что вы прочитали главу «3. Безопасность».**

- > Все операции по чистке должны проводиться после охлаждения машины.
- > Для чистки машины используйте мягкую влажную тряпку: не используйте спирт, растворители и/или абразивные материалы. В посудомоечной машине можно мыть только решетку поддона для сбора капель и части вспенивателя молока, указанные в параграфе «7.4.2 Ежедневная чистка компонентов вспенивателя молока». Все остальные компоненты необходимо мыть теплой водой.

- ▲ Неправильное использование или повреждение, причиненные в ходе операций чистки и технического обслуживания, НЕ покрываются гарантией.

Периодичность обслуживания	Контейнер вода	Контейнер и отсеки кофе	Устройство приготовления	Панарелло
По необходимости глава №	7.3.1			7.4.1
Ежедневно глава №		7.3.2	7.2.1	7.4.2
Ежемесячно глава №			7.2.2-7.2.3	

7.1 Чистка машины

7.1.1 Чистка машины по необходимости



красный
дисплей

- ▲ При появлении символа 'Контейнер для отходов заполнен' необходимо действовать следующим образом.

- ▲ Опасность ожогов! Перед началом чистки следует убедиться, что машина, отходы и вода в баке остыли.

- ▲ Эти операции должны проводиться каждые 1 раз, когда поднимается индикатор 'поддон для сбора капель заполнен'. Если индикатор поднялся полностью, это означает, что лоток заполнен; будьте осторожны при его извлечении.

- ▲ При включенной машине опорожнить и почистить контейнер для сбора отходов и поддон для сбора капель.

- ▲ Если машина выключена, а после включения сигнал 'Контейнер для отходов заполнен' все еще активен. См. таблицу «9.4 Решение проблем».

- > Нажмите боковые кнопки.

- > Достаньте поддон для сбора капель.

- > Достаньте контейнер для отходов и опорожните его.

- > Оporожните и вымойте поддон для сбора капель.

- > Вставьте контейнер для сбора отходов в поддон для сбора капель и установите его в машину.

- ▲ Другие операции по техническому обслуживанию могут выполняться только при выключенной и отключенной от электросети машине.

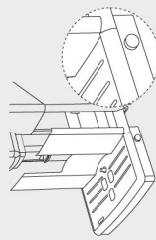
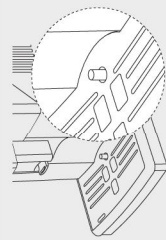

7.1.2 Ежедневная чистка машины

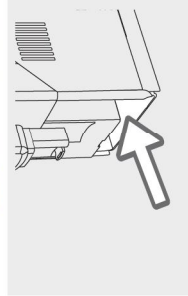

- > Следуйте пошаговым инструкциям из главы «7.1.1 Чистка машины по необходимости» до достижения гнезда поддона для сбора капель. Теперь почистите гнездо поддона для сбора капель.
- > Установите компоненты обратно.

7.2 Чистка устройства приготовления

7.2.1 Ежедневная очистка устройства приготовления кофе

Устройство приготовления необходимо чистить минимум раз в неделю. Ежедневная чистка устройства приготовления кофе это цикл очистки с водой (тщательное ополаскивание).

Разборка и чистка

- > ⏻ Выключите машину с помощью кнопки STAND-BY. Дождитесь, пока кнопка STAND-BY начнет мигать и отсоедините вилку шнура питания.

- > Нажмите боковые кнопки.

- > Достаньте поддон для сбора капель

- > Откройте дверцу для обслуживания.

- > Чтобы снять устройство приготовления кофе:

- Поставьте большой палец на кнопку PUSH, а другие пальцы на ручку.
- Нажмите кнопку PUSH и потяните ручку.
- > Потяните устройство, не поворачивая его.

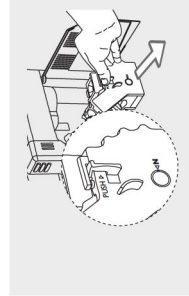

▲

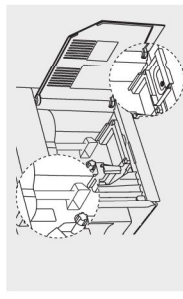

▲

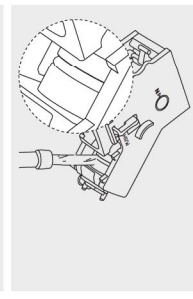

▲

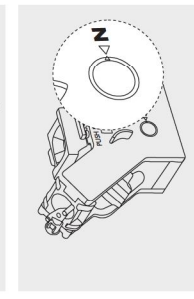

▲

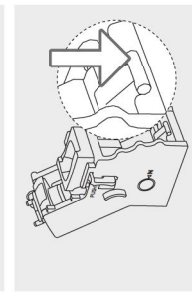

▲

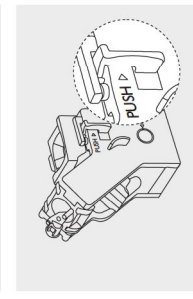

▲

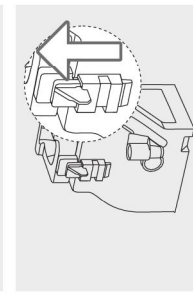

Тщательно почистите кофевод с помощью специального инструмента для чистки, поставяемого вместе с машиной.
Достаньте поддон устройства приготовления и тщательно мойте его.

Тщательно вымойте устройство приготовления теплой водой и осторожно прочистите верхний фильтр.

▲ Не используйте моющие средства или мыло для чистки устройства приготовления.

▲ Дайте устройству приготовления полностью просохнуть на воздухе

▲ Аккуратно прочистите внутреннюю часть машины, используя мягкую влажную тряпку.

Сборка

▲ Вставьте поддон устройства приготовления в его гнездо и убедитесь, что он установлен правильно

▲ Если поддон устройства приготовления установлен неправильно, то будет невозможно установить блок приготовления кофе.

▲ Убедитесь, что устройство приготовления находится в нейтральном положении; две метки сбоку устройства приготовления должны совпадать.

▲ Если они не совпадают, слегка нажмите рычаг вниз до прикосновения к основанию устройства приготовления так, чтобы две метки совпали.

▲ Сильно нажмите кнопку PUSH.

▲ Убедитесь, что замок устройства приготовления кофе находится в правильном положении.

▲ Если он все еще опущен, поднимите его до места блокировки.

▲ Установите на место блок приготовления кофе до закрепления, не нажимая кнопку PUSH.

▲ Установите на место контейнер для сбора отходов и поддон для сбора капель в машину и закройте дверцу для обслуживания.

7.2.2 Ежемесячная смазка устройства приготовления кофе (один цикл очистки с использованием смазки)

Смазывайте блок приготовления кофе после приготовления около 500 чашек кофе или один раз в месяц. Пищевая смазка для блока приготовления кофе продается отдельно. Более детальная информация изложена в главе «10.1 Изделия для техобслуживания». Выполните «Разборку и очистку» из главы «7.2.1 Ежедневная очистка устройства приготовления кофе».

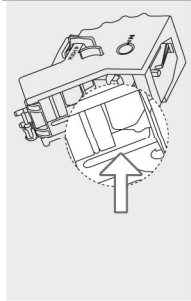

- > Нанесите пищевую смазку равномерно на обе боковые направляющие.

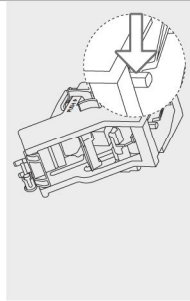

- > Смажьте ось.
- > Выполните «Фазу сборки» из главы «7.2.1 Ежедневная очистка устройства приготовления кофе».

7.2.3 Ежемесячная очистка устройства приготовления от кофейных масел.

Проводите цикл очистки с использованием средства после приготовления около 500 порций кофе или один раз в месяц. Эта операция завершает процесс обслуживания устройства приготовления. Средство от кофейных масел продается отдельно. Более детальная информация изложена в главе «10.1 Изделия для «техобслуживания». Средство рекомендуется только для целей очистки и не удаляет накипь. Для удаления накипи используйте средство Gaggia и следуйте процедуре, описанной в главе «7.5 Цикл очистки от накипи».

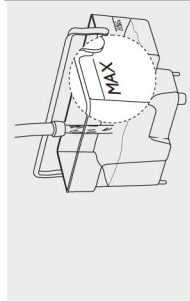

- > Установите большую емкость (1,5 л) под диспенсер.
- ▲ Опасность ожогов! Остерегайтесь горячей воды и пара.
- > Наполните контейнер для воды свежей водой до уровня MAX.
- ⊖ Не насыпайте предварительно молотый кофе в отсек для молотого кофе.
- > Положите средство для удаления кофейных масел в отсек для молотого кофе.



- > Выберите функцию приготовления из молотого кофе, нажав кнопку AROMA STRENGTH. Машина готова к подаче напитков.
- > Нажмите кнопку ESPRESSO LUNGO. Машина начнет подавать воду из диспенсера.



- > Как только полоска прогресса достигнет середины, установите главный выключатель в рабочее положение выкл. "0", чтобы выключить машину. Дайте средству подействовать на протяжении приблизительно 15 минут.
- > Установите главный выключатель в положение вкл. "1", чтобы включить машину.
- > Нажмите кнопку STAND-BY. Дождитесь завершения цикла ополаскивания. Выполните полностью «7.2.1 Ежедневный цикл очистки устройства приготовления кофе». Машина готова к подаче напитков.

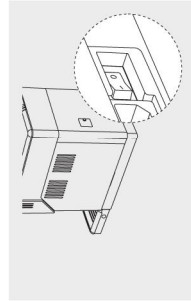

7.3 Чистка емкостей

7.3.1 Чистка контейнера для воды

- > Доставайте фильтр для воды из контейнера и промойте его свежей водой.
- > Установите фильтр для воды обратно в его гнездо.
- > Заполните контейнер свежей водой.

7.3.2 Ежемесячная чистка контейнера и отсека для кофе

- > Один раз в месяц опорожняйте и протирайте тряпкой контейнер для кофе в зернах. Снова насыпьте в емкость кофе в зернах.
- > При необходимости, протрите отсек для молотого кофе сухой тряпкой.

7.4 Чистка вспенивателя молока

7.4.1 Цикл очистки панарелло

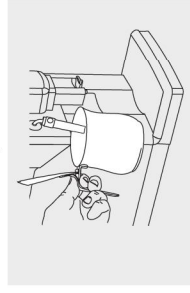

- ▲ Важно проводить чистку панарелло после каждого использования, для поддержания гигиены и обеспечения идеальной консистенции вспененного молока. Панарелло должно быть установлено.
- > ⚙️ Нажмите кнопку STEAM для подачи пара на протяжении нескольких секунд.
- > ✓ Чтобы остановить подачу, нажмите кнопку OK.
- ▲ Опасность ожогов! Трубка пара и панарелло могут быть горячими.
- > Снимите панарелло и промойте его теплой водой.

7.4.2 Ежедневная чистка компонентов вспенивателя молока

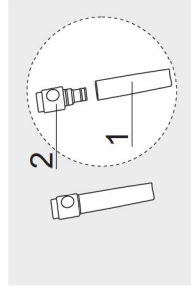

Ежедневная очистка более тщательная.

1. Панарелло
 2. Резиновая накладка
- ▲ Опасность ожогов! Трубка пара и панарелло могут быть горячими.
 - > Снимите панарелло (1) и промойте его теплой водой.
 - > Снимите резиновую накладку (2) и промойте ее свежей водой.
 - > Очистите трубку пара влажной тряпкой.
 - > Соберите вспениватель молока.
 - > ▲ Резиновая накладка должна быть правильно одета на трубку пара, не выходя за пределы своего гнезда, иначе панарелло будет работать неправильно.

7.5 Цикл очистки от накипи

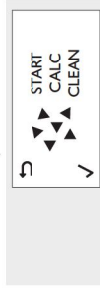

- ▲ При появлении символа CALC CLEAN необходимо выполнить удаление накипи из машины. Если этого не сделать, машина может перестать работать правильно: в этом случае ремонт НЕ покрывается гарантией. Цикл очистки длится около 30 минут. Эта процедура состоит из цикла очистки с использованием средства для удаления накипи Gaggia, после которого следует цикл ополаскивания

Запрещается снимать устройство приготовления во время цикла удаления накипи.

- ⊖ Запрещается пить раствор для удаления накипи или жидкости, полученные в результате цикла очистки от накипи.
- ▲ Рекомендуем использовать раствор для удаления накипи Gaggia (продается отдельно). Использование других средств может стать причиной повреждения машины, а также наличия следов вещества в воде. Раствор для удаления накипи продается отдельно.

Подготовка

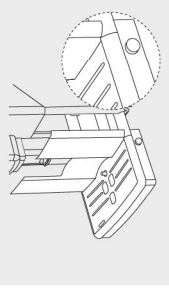

- > Нажмите боковые кнопки.
- > Доставайте поддон для капель.
- > Доставайте контейнер для отходов и опорожните его.
- > Опорожните и вымойте поддон для капель.
- > Установите на место все компоненты.
- > Поставьте большую емкость (1,5 л) под диспенсер.
- > Снимите панарелло с трубки пара, если он установлен.

Фаза удаления накипи

- ▲ Доставайте фильтр для воды INTENZA+, если он установлен, из контейнера для воды и установите маленький белый фильтр, который был установлен при поставке кофемашины.
- > Залейте весь раствор для удаления накипи в контейнер для воды.
- > Затем, наполните контейнер свежей водой до уровня CALC CLEAN.
- > Вставьте контейнер для воды обратно в машину.

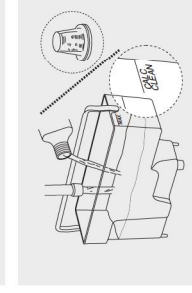



- > **≡** Нажмите кнопку **MENU** и прокручивайте меню до функции удаления накипи.
- > **✓** Нажмите кнопку **OK**, чтобы выбрать функцию удаления накипи.



- > **✓** Нажмите кнопку **OK**, чтобы запустить цикл очистки от накипи. Машина начнет с равномерными интервалами подавать раствор для удаления накипи.
- ▲ Полоска будет отображать прогресс выполнения цикла.

Цикл можно приостановить, нажав кнопку **ESC**, и возобновить, нажав кнопку **OK**. Это позволит опорожнить емкость.

- > Позвольте воде вытечь полностью, пока контейнер не станет пустым.

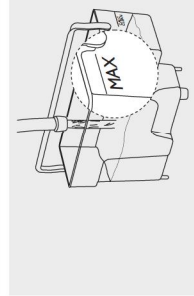

- > Доставайте контейнер для воды и ополосните его.

- > **Наполните его свежей водой до уровня MAX и установите обратно на свое место.**

- > Уберите и опорожните емкость.
- > Повторите всю последовательность операций, описанную ранее в разделе «Подготовка» и приступите к «Фазе ополаскивания».

Фаза ополаскивания

- > **✓** Нажмите кнопку **OK**, чтобы запустить цикл ополаскивания.
- ▲ Цикл можно приостановить, нажав кнопку **ESC**, и возобновить, нажав кнопку **OK**. Это позволит опорожнить емкость.
- ▲ Если бак для воды не был заполнен до уровня **MAX**, машина может потребовать еще один цикл ополаскивания. В этом случае, наполните бак для воды до уровня **MAX**, вставьте его обратно в машину и повторите «Фазу ополаскивания».
- Позвольте воде вытечь полностью, процесс остановится автоматически.

- > **✓** Нажмите кнопку **OK**, чтобы выйти из цикла очистки от накипи. Машина выполнит нагрев и автоматическое ополаскивание.
- > Уберите и опорожните емкость с поданной водой.

- > Выполните процедуру *7.4.2 Ежедневной чистки компонентов вспенивателя молока*. Выполните процедуру *7.2.1 Ежедневного цикла очистки устройства приготовления кофе*

- ▲ Теперь, если он используется, можно установить фильтр для воды INTENZA+: см. главу «10.2 Фильтр INTENZA+».

По завершении, машина возвращается в главное меню.

Установите панарелю обратно на трубку пара.

Рекомендуется выполнить *5.2.3 Цикл ручного ополаскивания*.

7.5.1 Прерывание цикла очистки от накипи

После начала цикла очистки от накипи, необходимо полностью завершить это, не выключая машину.

- > **⏏** В случае блокировки в ходе цикла, перебоев в электропитании или случайного отключения питания, для выхода состояния, нажмите кнопку **STAND-BY**.

- > Если это произойдет, опорожните и тщательно ополосните контейнер для воды, затем, наполните его до уровня **CALC CLEAN**. Прежде чем начинать подачу напитков, выполните инструкции, изложенные в главе *5.2.3 Цикл ручного ополаскивания*. Если цикл не был завершен, то машина потребует выполнить еще один цикл очистки от накипи при первой же возможности.

8. Заводские настройки

8.1 Список заводских настроек

Дисплей	Настройка	Значение	Описание
	Температура кофе	среднее	Настройка температуры кофе.

Дисплей	Настройка	Значение	Описание
	Время перехода в режим ожидания	15 минут	Настройка времени перехода в режим ожидания.
	Контраст	среднее	Настройка контрастности дисплея.
	Жесткость воды	4 (очень жесткая вода)	Настройка жесткости воды. Более детальная информация изложена в главе *5.3.1 Измерение и настройка жесткости воды*.
	INTENZA+ фильтр	OFF (не установлен)	INTENZA+ настройка. Более детальная информация изложена в главе *10.2 Фильтр для воды INTENZA+*.

8.2 Изменение заводских настроек

С помощью меню программирования можно настраивать функции машины. Машина должна быть включена и готова к работе.

При необходимости, см. главу *8.1 Список заводских настроек*.

- > **≡** Нажмите кнопку **MENU** и прокручивайте список функций до выбора функции, настройки которой вы намерены изменить:

Примерные изображения сбоя относятся к функции, используемой в качестве образца. Нажмите кнопку **OK**, чтобы выбрать желаемую функцию.

- > **✓** После того, как выбор сделан:

- > **▲** Нажмите кнопку **UP**, чтобы повысить значение.

- > **▼** Нажмите кнопку **DOWN**, чтобы понизить значение.

- > **✓** Нажмите **OK** для подтверждения изменения.

После применения изменения, на дисплее появится сообщение **OK**.

Измененные, но неподтвержденные значения не будут сохранены.

- > **⏏** Нажмите кнопку **ESC**, чтобы выйти из функции программирования, если в течение 3 минут не нажимается ни одна кнопка.

Машина автоматически выходит из режима программирования, если в течение 3 минут не нажимается ни одна кнопка.

- > **⏏** Нажмите кнопку **ESC**, чтобы выйти из функции программирования, если в течение 3 минут не нажимается ни одна кнопка.

8.3 Восстановление заводских настроек

С помощью меню программирования можно восстановить заводские настройки. Машина должна быть включена и готова к работе.

- > **≡** Нажмите кнопку **MENU** и прокручивайте меню до выбора функции **RESET**.

- > **✓** Нажмите кнопку **OK**, чтобы выбрать эту функцию.

После применения изменения, на дисплее появится сообщение **OK**.

- > **⏏** Нажмите кнопку **ESC**, чтобы выйти из функции программирования.

Машина автоматически выходит из режима программирования, если в течение 3 минут не нажимается ни одна кнопка.

9. Решение проблем

Эта глава описывает наиболее часто встречающиеся проблемы, которые могут возникнуть у вас с машиной.

Если информация, приведенная ниже, не поможет вам решить проблему, необходимо обратиться в авторизованный сервисный центр.

Машина оснащена системой цветовой индикации, облетающей интерпретацию сигналов на дисплее.

Цветовой код символов основан на принципе светофора.

9.1 Обзор сигналов тревоги: красный дисплей

Дисплей	Описание	Действие
	Вставьте поддон для капели и контейнер для отходов; закройте дверь для обслуживания.	Прочтите главу *7.1.1 Чистка машины по необходимости*, чтобы установить компоненты на их места.

Дисплей	Описание	Действие
	Контейнер для зерен пуст.	Следуйте соответствующим инструкциям из главы «4.3 Наполнение контейнера для кофе в зернах».
	Устройство приготовления не установлено.	Закройте дверцу для обслуживания. Выключите машину, а затем снова включите. Устройство приготовления вернется в исходное положение.
	Контейнер для отходов заполнен.	Опорожните контейнер для сбора отходов, как описано в главе «7.1.1 Чистка машины по необходимости».
	Контейнер для воды пустой.	Следуйте соответствующим инструкциям из главы «4.2 Наполнение контейнера для воды».
	Машина не работает.	Следуйте соответствующим инструкциям из главы «9.3 Машина не работает».

9.2 Обзор предупреждающих сигналов

Дисплей	Описание	Действие
	Машина готова к подаче напитков; емкость для кофе в зернах пустая.	Следуйте соответствующим инструкциям из главы «4.3 Наполнение контейнера для кофе».
	Если сигнал фильтра начнет мигать, то фильтр INTENZA+ необходимо заменить.	Следуйте соответствующим инструкциям из главы «10.2.2 Замена INTENZA+».
	Машина ожидает начала процесса заполнения водяного контура.	Следуйте соответствующим инструкциям из главы «5.2.1 Загрузка водяного контура».
	Машине требуется удаление накипи.	Следуйте соответствующим инструкциям из главы «7.5 Цикл очистки от накипи».
	Нагрев.	Подождите.
	Промывка.	Подождите.
	Перезагрузка устройства приготовления кофе.	Подождите.

9.3 Машина не работает

	Если сработал сигнал тревоги по причине ошибки отобразается в правом нижнем углу дисплея.
	Для консультации см. следующую таблицу.

Код ошибки	Событие	Причина	Действие
1	Кофемолка заблокирована	Забит кофевод.	Тщательно почистите кофевод, как описано в главе «7.2.1 Ежедневный цикл очистки устройства приготовления кофе».

Код ошибки	Событие	Причина	Действие
3 - 4	Устройство приготовления заблокировано, не получается выгнать	Устройство приготовления кофе расположено неправильно.	Закройте дверцу для обслуживания. Выключите машину, а затем снова включите. Дождитесь сигнала «Готово к подаче», затем, снимите блок приготовления кофе.
5	Ошибка водяного контура	Воздушная пробка в водяном контуре	Несколько раз снимите и установите на место контейнер для воды, убедившись, что он расположен правильно.
		В случае любого другого кода ошибки: <ul style="list-style-type: none"> Выключите и включите машину снова через 30 секунд. Попробуйте 2 или 3 раза. Если машина не включится, свяжитесь с авторизованным сервисным центром. 	

9.4 Таблица решения проблем

Событие	Причина	Действие
Машина не включается.	Машина отключена или главный выключатель находится в нерабочем положении «0».	Подключите машину к сети электропитания и установите главный выключатель в положение вкл. «1».
Машина моделирует рабочий режим.	Кнопка STAND-BY удерживалась нажатой более 8 секунд.	Выключите и включите машину с помощью главного выключателя.
Поддон для капель быстро заполняется.	Для обеспечения высокого качества кофе при каждом заборе, машина и поддон для сбора капель быстро заполняются.	Опорожните поддон для сбора капель. Во избежание попадания воды ополаскивания в поддон для сбора капель поставьте чашку под устройство поддона.
Сигнал Контейнер для отходов заполнен активен, даже если контейнер пуст или содержит немного отходов.	Контейнер для сбора отходов был опорожнен при выключенной машине.	После опорожнения поддона для сбора капель и контейнера для сбора отходов, дождитесь появления сигнала. Закройте дверцу для обслуживания. Установите компоненты обратно. Закройте дверцу для обслуживания. Выключите машину, а затем снова включите. Дождитесь сигнала «Готово к подаче», затем, снимите устройство.
Невозможно снять устройство приготовления кофе.	Устройство приготовления кофе расположено неправильно.	Достаньте контейнер для отходов перед снятием устройства приготовления кофе.
Невозможно вставить устройство приготовления кофе.	Блок приготовления кофе не находится в правильном положении.	Убедитесь, что устройство приготовления кофе в рабочем положении, как описано в главе «7.2.1 Ежедневный цикл очистки устройства приготовления кофе», «Фаза сборки».
Мотор-редуктор расположен неправильно.	Мотор-редуктор расположен неправильно.	Вставьте поддон для сбора капель и контейнер для сбора отходов в их гнезда. Закройте дверцу для обслуживания. Выключите машину без устройства приготовления кофе. Мотор-редуктор вернется в правильное положение. Выключите машину и установите устройство приготовления кофе на место, следуя инструкциям из главы «7.2.1 Ежедневный цикл очистки устройства приготовления кофе», «Фаза сборки».
Кофе с малым количеством пенки или водянистый.	Кофемолка настроена на крупный помол.	Настройте степень помола, как описано в главе «5.3.3 Регулировка кофемолки».
	Смесь не подходит, кофе не свежей или очень крупный помол.	Замените кофейную смесь или настройте степень помола, как описано в главе «5.3.3 Регулировка кофемолки».
	Машина должна провести автоматическую регулировку.	Приготовьте несколько чашек кофе.
Кофе просачивается через диспенсер.	Диспенсер забит.	Прочистите диспенсер и его выходные отверстия зубочисткой.
Кофе недостаточно горячий.	Чашки холодные.	Подогрейте чашки горячей водой или паром.
	Температура отрегулирована неправильно.	Настройте температуру, как описано в главе «5.3.4 Регулировка температуры кофе».
	Водяной контур забит накипью.	Проведите цикл очистки от накипи, глава «7.5 Очистка от накипи».

Событие	Причина	Действие
Машина выполняет помол кофе в зернах, но не готовит напиток.	Контейнер для воды пустой. Устройство приготовления загрязнено. Контейнер не загружен. Диспенсер загрязнен. Машина должна провести автоматическую регулировку.	Наполните контейнер для воды и загрузите контур спода, как описано в главе «5.2.1 Заполнение водного контура». Почистите устройство приготовления, см. главу «7.2.1 Ежедневный цикл очистки устройства приготовления». Загрузите контур, как описано в главе «5.2.1 Заполнение водного контура». Прочистите диспенсер и его выходные отверстия зубочисткой. Приготовьте несколько чашек кофе.
Кофе выходит очень медленно.	Очень мелкий помол кофе. Контейнер не загружен. Устройство приготовления загрязнено. Машина должна провести автоматическую регулировку.	Замените кофейную смесь или настройте помол, как описано в главе «5.3.3 Регулировка кофемолки». Загрузите контур, как описано в главе «5.2.1 Заполнение водного контура». Почистите устройство приготовления, см. главу «7.2.1 Ежедневный цикл очистки устройства приготовления». Приготовьте несколько чашек кофе.
Машине нужно слишком много времени для нагрета или количество воды недостаточное. Вспененное молоко холодное. Молоко не вспенивается.	Водяной контур забит накипью. Чашки холодные. Панарелло загрязнено или установлено неправильно.	Проведите цикл очистки от накипи, глава «7.5 Очистка от накипи». Подогрейте чашки горячей водой или паром. Почистите панарелло, как описано в главе «7.4.2 Ежедневная чистка компонентов испарителя молока», и вставьте его в машину, как показано в главе «6.2 Панарелло», «фаза установки».
	Используемый тип молока не подходит для вспенивания.	Прочитайте главу «6.3 Приготовление молочных и кофейных напитков».

10. Комплектующие и изделия для техобслуживания

10.1 Изделия для техобслуживания

Изделия для техобслуживания
<ul style="list-style-type: none"> Жидкость для удаления накипи (приобретается отдельно) Фильтр INTENZA+ (приобретается отдельно) Смазка для устройства приготовления кофе (приобретается отдельно) Средство от кофейных масел (приобретается отдельно) Средство для очистки молочной системы (приобретается отдельно)

10.2 INTENZA+ фильтр

Фильтр для воды очищает воду, которую использует ваша машина для приготовления кофе. Это позволяет улучшить вкус кофе. Также, фильтр предотвращает образование накипи.

10.2.1 INTENZA+ установка

- Удалите маленький белый фильтр из контейнера воды и храните его в сухом месте.

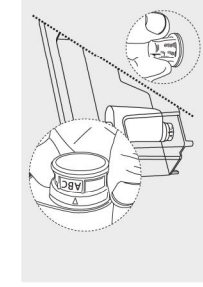

- Фаза установки фильтра**
Достаньте фильтр INTENZA+ из упаковки, и поверните его в вертикальном положении, отверстием вверх. В холодную воду, затем слегка нажмите на боковые стенки, чтобы вышли пузырьки воздуха. Для правильного использования фильтра, необходимо провести тест жесткости воды, см. главу «5.3.3».
- Установите значение на фильтре INTENZA+ в соответствии с результатами тестирования, как указано в приведенной ниже таблице.

Значение на фильтре	Жесткость воды	Количество квадратов на тесте
A	мягкая	1 - 2
B	жесткая (стандарт)	3
C	очень жесткая	4

- Установите фильтр INTENZA+ в пустой контейнер для воды.
- Примените усилие для установки максимально глубоко в гнездо.
- Наполните контейнер для воды свежей водой и вставьте его в машину.
- Выполните подачу всей воды из контейнера, как описано в главе «6.4.1 Подача горячей воды»
- Снова наполните контейнер чистой водой.

Фаза настройки машины во время установки фильтра

- Нажмите кнопку MENU и прокрутите до раздела INTENZA+ Filter fultop. Заводская установка предустанавливает значение OFF.
- Нажмите кнопку U P и выберите ON.
- Нажмите кнопку OK для подтверждения.
- Неподтвержденные изменения не будут сохранены.
- Машина будет информировать вас л необходимости замены фильтра INTENZA+ автоматически.
- Нажмите ESC для выхода из режима программирования.
- Машина автоматически выходит из режима программирования, если в течение 3 минут не нажимается ни одна кнопка.



10.2.2 INTENZA+ замена фильтра

Когда индикатор замены фильтра INTENZA+ активизируется. Замените фильтр INTENZA+ как указано в главе «10.2.1»

Фаза настройки машины во время замены фильтра

- Нажмите кнопку MENU и прокрутите до пункта INTENZA+ Filter function.
- Нажмите кнопку D OWN и прокрутите до пункта RESET. Если вы хотите отключить использование фильтра, выберите OFF.
- Нажмите кнопку OK для подтверждения.
- Неподтвержденные изменения не будут сохранены.
- При выборе RESET, машина будет настроена на использование нового фильтра INTENZA+, при выборе OFF, установите маленький белый фильтр в контейнер для воды.
- Нажмите кнопку ESC, для выхода из режима программирования.
- Машина автоматически выходит из режима программирования, если в течение 3 минут не нажимается ни одна кнопка.

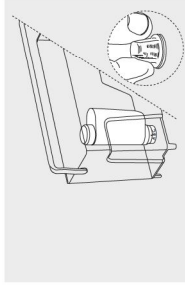

11. Технические характеристики

Производитель оставляет за собой право изменять технические характеристики изделия. Все предоступленные значения количества приближительны.

Описание	Значения
Материал корпуса	Термопластик
Размеры (д х ш х г)	221 × 340 × 430 мм
Вес	7,5 кг
Длина шнура питания	800 - 1200 мм
Панель управления	На лицевой панели
Макс. высота чашек	До 152 мм
Контейнер для воды	1,8 л. - съемный
Контейнер для зерен	250 г
Объем контейнера для отходов	15
Давление помпы	15 бар
Материал бойлера	Нержавеющая сталь
Предохранители	Термопластиковый предохранитель
Экономия электроэнергии	Менее 1 Вт в час в режиме STAND-BY
Номинальное напряжение и мощность	См. табличку с данными, расположенную внутри дверцы для обслуживания
Предоступленный объем	по умолчанию минимум максимум
ESPRESSO	40 мл 10 мл 230 мл
ESPRESSO LUNGO	120 мл 10 мл 230 мл

Электромагнитные поля (ЭМП)

Данный прибор соответствует всем стандартам и нормативным требованиям, действующим в сфере электромагнитного излучения.

12. Транспортировка и утилизация

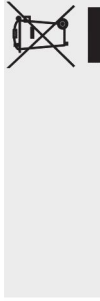

Данный символ на изделии указывает на соответствие требованиям европейской директивы 2012/19/ЕС. Ознакомьтесь с правилами раздельного сбора отходов, действующими для электрических и электронных приборов. Выполняйте местные правила и не утилизируйте изделие вместе с бытовыми отходами. Правильная утилизация старых изделий помогает предотвратить негативные последствия для окружающей среды и человеческого здоровья.

13. Гарантия и обслуживание

Гарантия

Для получения более подробной информации о гарантии и связанных с ней условиях см. гарантийный талон, предоставляемый отдельно. Производитель оставляет за собой право улучшать модели своих машин.

EAC

Кофемашина для бытовых нужд
 Изготовитель: "GAGGIA SPA" (адрес юридического лица):
 Италия, Via Torretta, 240 40041 Gaggio Montano, Bologna
 Импортёр: ООО "Троксима"
 121351, Россия, г. Москва, ул. Ивана Франко, д. 48.
 тел. 8 (495) 287-14-73



Производитель оставляет за собой право вносить любые изменения без предварительного уведомления

GAGGIA S.p.A.

Sede Legale/Registered Office
 Piazza Eleonora Duse, 2
 20122 MILANO

Sede Amministrativa/Administrative Office

Via Torretta, 240
 40041 Gaggio Montano (BO)
 +39 0534 771111
www.gaggia.com
www.proximapro