

# Орнату жөніндегі нұсқаулық

## Gigabyte корпусы

### AORUS C300 GLASS

## Кепілдік











Gigabyte құрылғыға шектеулі кепілдік береді. Өнімге берілген шектеулі кепілдіктің ағымдағы шарттарымен танысу үшін <http://www.gigabyte.com/support-downloads/customer-service.aspx> сайтына кіріңіз.

## Электр және электрондық жабдықтардың қалдықтары туралы ақпарат

Өнімдегі немесе нұсқаулықтағы бұл таңба электрлік және электронды жабдықтың қызмет ету мерзімі аяқталғаннан кейін тұрмыстық қалдықтардан бөлек тасталуы керек дегенді білдіреді. ЕО-та қайта өңдеуге арналған арнайы жинау жүйесі бар. Қосымша ақпарат алу үшін жергілікті басқару органдарына хабарласыңыз.

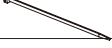

## Жинақтау

Суреті	Атауы	Саны (дана)	үшін қолданылады
	Бұранда-А	5	Қуат блогы
	Бұранда -В	14	Негізгі плата (12) / PCI (12)
	Бұранда -С	12	3,5'' HDD
	Бұранда -D	14	2,5'' SDD / Металл пластина
	Тағанға арналған сомын	1	Металл пластина
	Таған - 16,8 мм	2	Металл пластина
	Металл пластина	1	PCI-Ex16 райзер кәбіл
	Сомынбұрағыш	1	Тағанды орнату
	Кәбілдік тартпа	10	Кәбілдерді бекіту
	Таған - 6,5 мм	5	Негізгі плата (3) / Металл пластина (2)

Орталық процессордың салқындату жүйесінің максималды биіктігі: 170 мм.  
Бейнекартаның максималды ұзындығы: 400 мм.  
Қуат блогының максималды ұзындығы: 180 мм.

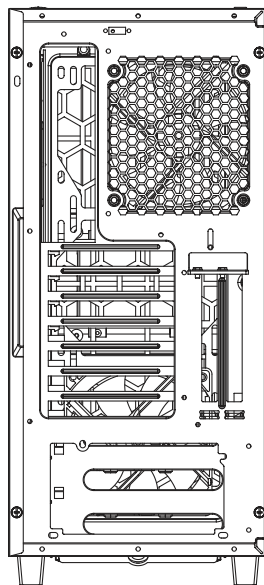
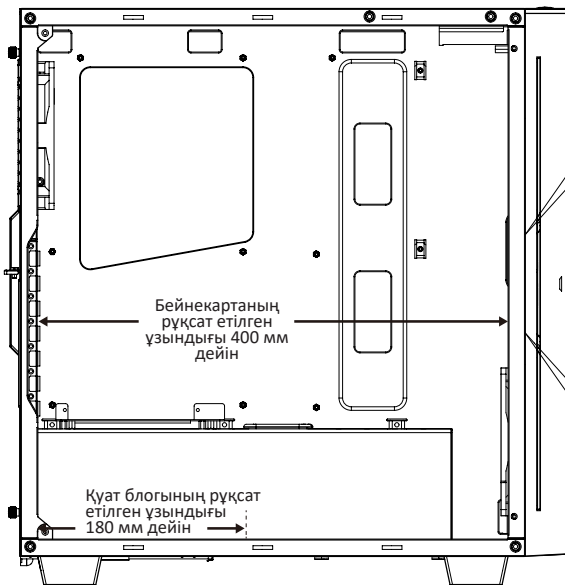

## I/O ағытпалар

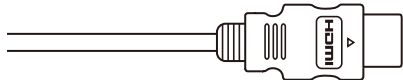
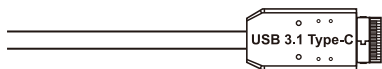
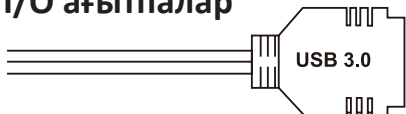

## RGB-жарықтандыру



# Орнату

1. Бүйірлік панельдерді шешіп алыңыз.

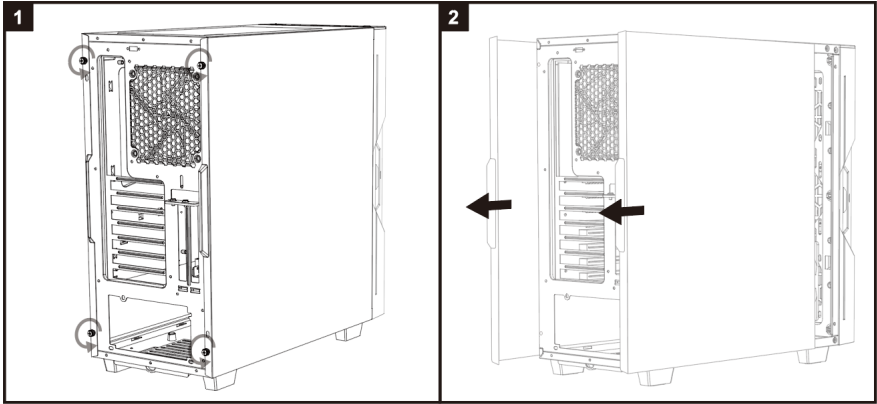

2. Негізгі платаны орнатыңыз.

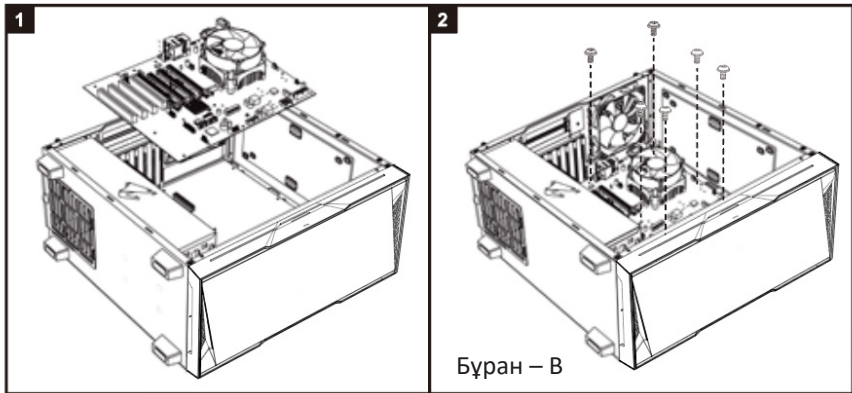

3. Қуат блогын орнатыңыз.

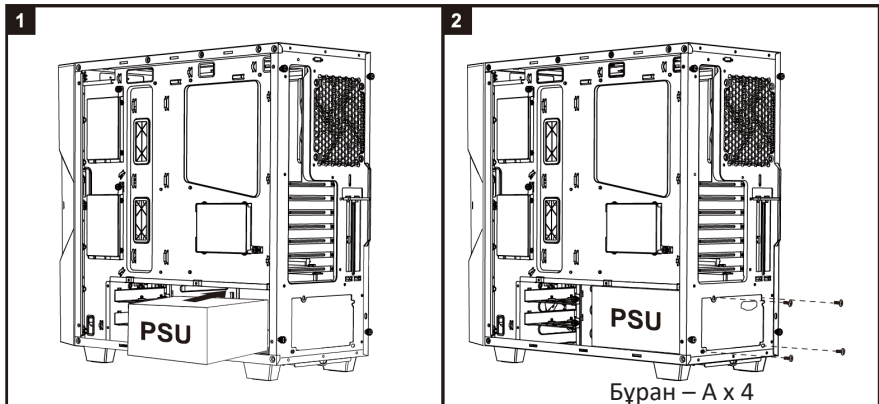

#### 4. Кеңейту платаларын орнату

- Бейнекартаны көлденең орнату.

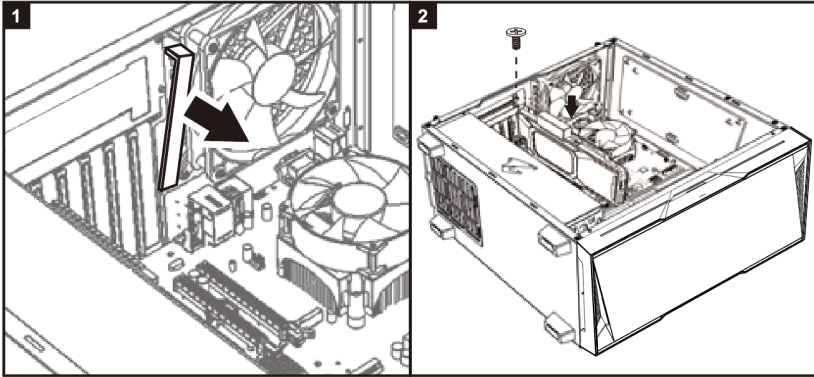

- Бейнекартаны тігінен орнату. (PCI-Ex16 райзер кабiл қажет).

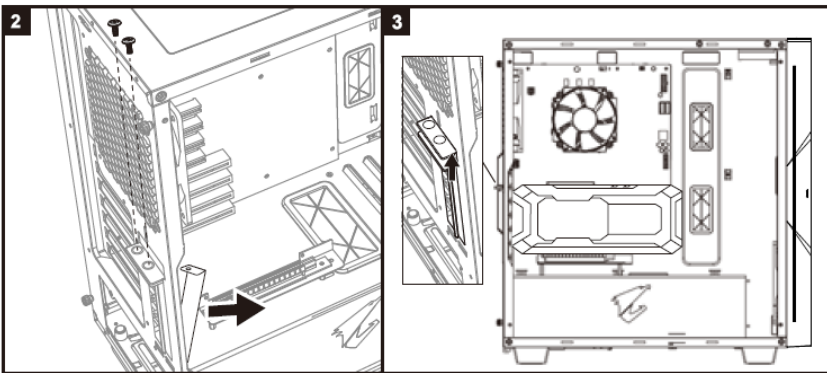
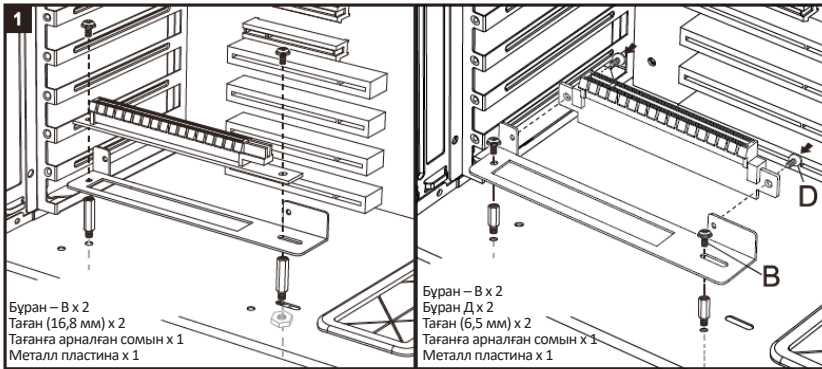

\* Өте жақсы салқындату үшін бейнекартаны 2,5 слоттың биіктігіне тігінен орнату керек.

## 5. Қатты дискіні орнату.

- Қатты диск үшін 3,5'' себет

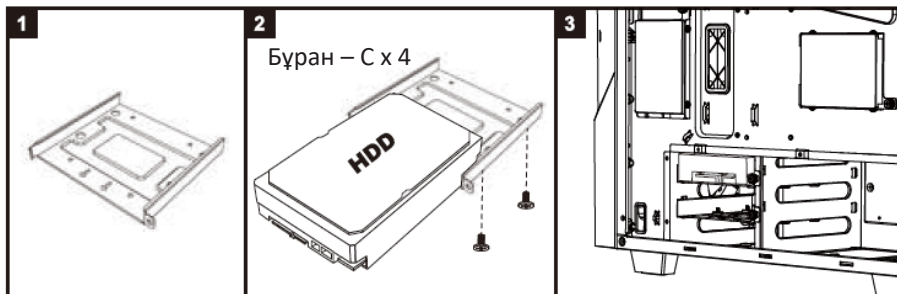

- Қатты диск үшін 2,5'' себет.

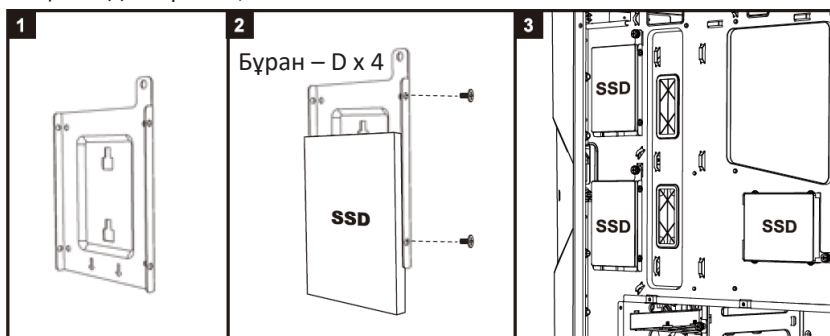

## 6. Қосымша желдету жүйесін орнату (жеткізу жинағына кірмейді).

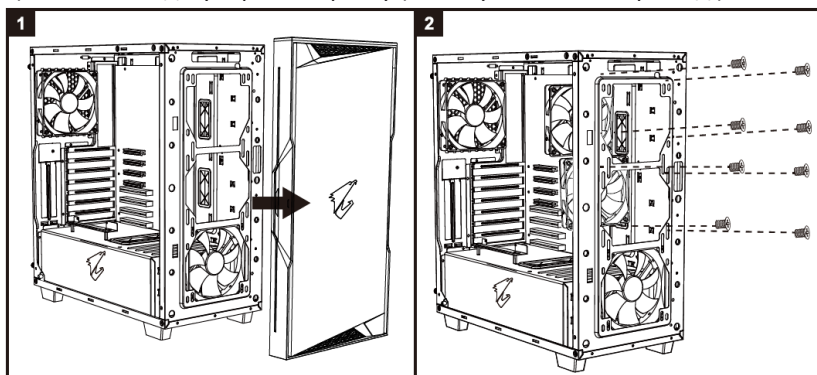

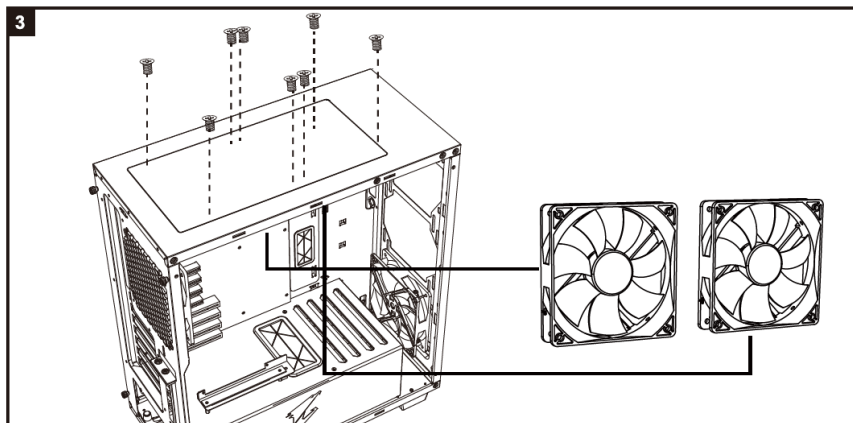

7. Салқындату жүйесін қолдау.

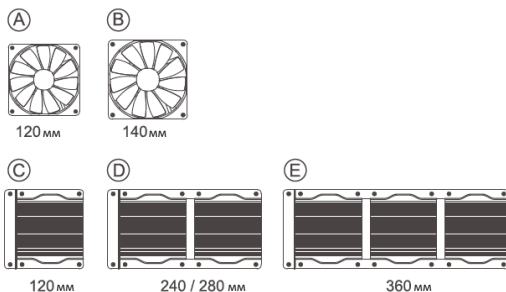
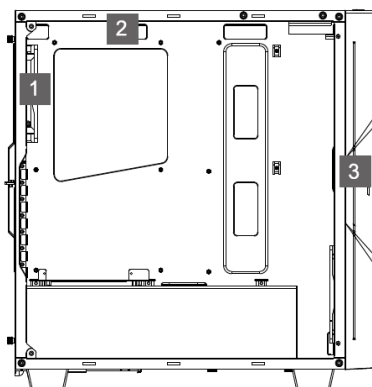

- 1 Артқы: A\*1 / C\*1
- 2 Үстіңгі: A\*1 / B\*2
- 3 Алдыңғы: A\*3 / B\*3 / C\*3 / D\*1 / E\*1  
Әдепкі бойынша: артқы 120 мм\*1 + алдыңғы 120 мм\*1

## Қосымша ақпарат

**Өндіруші:** ГИГАБАЙТ Тэктолоджи Ко., Лтд.

№3 бірінші тас жолы, Яньдун өнеркәсіптік паркі, Сеган, Дунгуань қ., Гуандун пров., Қытай.

Қытайда жасалған.

**Импортер / юр.лицо, принимающее претензии в Казахстане:**

ТОО «ДНС КАЗАХСТАН», г. Нұр-Сұлтан, р-н Сарыарқа, пр-т Сарыарқа, зд. 12, Казахстан.

**Импорттаушы / Қазақстанда шағымдар қабылдайтын заңды тұлға:**

«DNS QAZAQSTAN (ДНС КАЗАХСТАН)» ЖШС, Нұр-Сұлтан қаласы, Сарыарқа ауданы, Даңғылы Сарыарқа, ғимарат 12, Қазақстан.

